

SHARP®

PROIETTORE DI DATI

MODELLO

PG-F200X

MANUALE DI ISTRUZIONI

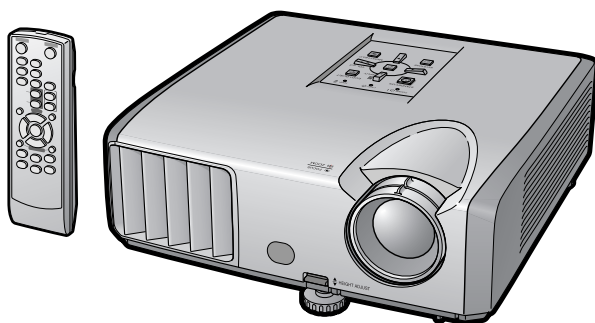

Introduzione

Avvio rapido

Installazione

Collegamenti

Operazioni
di base

Caratteristiche
utili

Appendice



IMPORTANTE

- Per poter denunciare lo smarrimento o il furto del proiettore, si consiglia di annotare il numero di modello e seriale riportato sul fondo del proiettore stesso e di custodire tali informazioni.
- Prima di riciclare il materiale di imballaggio, controllare attentamente il contenuto della confezione con la lista di “Accessori forniti” a pagina **10**.

Modello n.:

Serie n.:

SPECIAL NOTE FOR USERS IN THE U.K.

The mains lead of this product is fitted with a non-rewireable (moulded) plug incorporating a 10A fuse. Should the fuse need to be replaced, a BSI or ASTA approved BS 1362 fuse marked  or  and of the same rating as above, which is also indicated on the pin face of the plug, must be used.

Always refit the fuse cover after replacing the fuse. Never use the plug without the fuse cover fitted.

In the unlikely event of the socket outlet in your home not being compatible with the plug supplied, cut off the mains plug and fit an appropriate type.

DANGER:

The fuse from the cut-off plug should be removed and the cut-off plug destroyed immediately and disposed of in a safe manner.

Under no circumstances should the cut-off plug be inserted elsewhere into a 13A socket outlet, as a serious electric shock may occur.

To fit an appropriate plug to the mains lead, follow the instructions below:

WARNING:

THIS APPARATUS MUST BE EARTHED.

IMPORTANT:

The wires in this mains lead are coloured in accordance with the following code:

Green-and-yellow	: Earth
Blue	: Neutral
Brown	: Live

As the colours of the wires in the mains lead of this apparatus may not correspond with the coloured markings identifying the terminals in your plug proceed as follows:

- The wire which is coloured green-and-yellow must be connected to the terminal in the plug which is marked by the letter E or by the safety earth symbol  or coloured green or green-and-yellow.
- The wire which is coloured blue must be connected to the terminal which is marked with the letter N or coloured black.
- The wire which is coloured brown must be connected to the terminal which is marked with the letter L or coloured red.

IF YOU HAVE ANY DOUBT, CONSULT A QUALIFIED ELECTRICIAN.

The supplied CD-ROM contains operation instructions in English, German, French, Spanish, Italian, Dutch, Swedish, Portuguese, Chinese and Korean. Carefully read through the operation instructions before operating the projector.

Die mitgelieferte CD-ROM enthält Bedienungsanleitungen in Englisch, Deutsch, Französisch, Spanisch, Italienisch, Niederländisch, Schwedisch, Portugiesisch, Chinesisch und Koreanisch. Bitte lesen Sie die Bedienungsanleitung vor der Verwendung des Projektors sorgfältig durch.

Le CD-ROM fourni contient les instructions de fonctionnement en anglais, allemand, français, espagnol, italien, néerlandais, suédois, portugais, chinois et coréen. Veuillez lire attentivement ces instructions avant de faire fonctionner le projecteur.

Den medföljande CD-ROM-skivan innehåller bruksanvisningar på engelska, tyska, franska, spanska, italienska, holländska, svenska, portugisiska, kinesiska och koreanska. Läs noga igenom bruksanvisningen innan projektorn tas i bruk.

El CD-ROM suministrado contiene instrucciones de operación en inglés, alemán, francés, español, italiano, holandés, sueco, portugués, chino y coreano. Lea cuidadosamente las instrucciones de operación antes de utilizar el proyector.

Il CD-ROM in dotazione contiene istruzioni per l'uso in inglese, tedesco, francese, spagnolo, italiano, olandese, svedese, portoghese, cinese e coreano. Leggere attentamente le istruzioni per l'uso prima di usare il proiettore.

De meegeleverde CD-ROM bevat handleidingen in het Engels, Duits, Frans, Spaans, Italiaans, Nederlands, Zweeds, Portugees, Chinees en Koreaans. Lees de handleiding zorgvuldig door voor u de projector in gebruik neemt.

O CD-ROM fornecido contém instruções de operação em Inglês, Alemão, Francês, Espanhol, Italiano, Holandês, Sueco, Português, Chinês e Coreano. Leia cuidadosamente todas as instruções de operação antes de operar o projetor.

附送之CD-ROM光碟中，有用英文、德文、法文、西班牙文、意大利文、荷蘭文、瑞典文、葡萄牙文、中文和韓國文所寫的使用說明書。在操作本投影機之前，請務必仔細閱讀整本使用說明書。

제공된 CD-ROM에는 영어, 독일어, 프랑스어, 스페인어, 이탈리아어, 네덜란드어, 스웨덴어, 포르투갈어, 중국어, 그리고 한국어로 작성된 조작 설명서가 포함되어 있습니다. 프로젝터를 조작하기 전에 조작 지침을 상세하게 숙지하십시오.

Prima di utilizzare il proiettore, leggere con attenzione il presente manuale di istruzioni.

Introduzione

ITALIANO

ATTENZIONE: Sorgente di luce ad elevata brillantezza. Non fissare lo sguardo sul fascio di luce e non guardarlo direttamente. Prestare particolare attenzione per evitare che i bambini guardino direttamente nella direzione del fascio luminoso.



ATTENZIONE: Per ridurre il rischio di incendi o di scosse elettriche, non esporre questo prodotto alla pioggia o all'umidità.

	<p>ATTENZIONE</p> <p>RISCHIO DI SCOSSE ELETTRICHE. NON RIMUOVERE LE VITI, SALVO QUELLE INDICATE PER L'EFFETTUAZIONE DELL'ASSISTENZA DA PARTE DELL'UTENTE.</p>	
<p>ATTENZIONE: PER RIDURRE IL RISCHIO DI SCOSSE ELETTRICHE, NON RIMUOVERE IL COPERCHIO. AD ECCEZIONE DELL' UNITÀ LAMPADA, NESSUN COMPONENTE PUÒ ESSERE SOTTOPOSTO ALL' ASSISTENZA TECNICA DA PARTE DELL' UTENTE. PER L' ASSISTENZA TECNICA, RIVOLGERSI A PERSONALE QUALIFICATO.</p>		



Il simbolo con il fulmine con la punta a freccia all'interno di un triangolo equilatero serve per avvertire l'utente della presenza di "tensione pericolosa" non isolata, all' interno dell' involucro del prodotto; essa risulterà essere di entità sufficiente a dare luogo a rischi di scosse elettriche per le persone.



Il simbolo con il punto esclamativo all'interno di un triangolo equilatero serve per avvertire l'utente della presenza di istruzioni di rilievo per il funzionamento e la manutenzione (l'assistenza tecnica) nella documentazione fornita unitamente al prodotto.

ATTENZIONE:

Questo è un prodotto di Classe A. In un ambiente domestico questo prodotto può causare interferenze radio, nel qual caso l'utilizzatore può essere tenuto a prendere provvedimenti adeguati.

SMALTIMENTO DEL PRODOTTO

Questo prodotto utilizza una saldatura a stagno e piombo, e la lampada contiene un piccolo quantitativo di mercurio. Lo smaltimento di questi materiali potrebbe essere regolamentato da norme istituite per la tutela dell'ambiente. Per informazioni sullo smaltimento o sul riciclaggio, rivolgersi alle autorità locali, all'Associazione delle Industrie Elettroniche sul sito www.eiae.org, all'Ente di Riciclaggio Lampade sul sito www.lamprecycle.org. oppure alla Sharp all'indirizzo 1-800-BE-SHARP.

SOLO STATI UNITI

Attenzione durante la sostituzione della lampada

Vedere "Sostituzione della lampada", a pagina **50**.

Questo proiettore SHARP utilizza un chip DLP®. Questo sofisticatissimo pannello contiene 786.432 pixel (microspecchi). Al pari di altri grandi apparecchi elettronici ad alta tecnologia quali i televisori muniti di schermo di grandi dimensioni, i sistemi video e le videocamere, questo apparecchio deve essere conforme ad alcune tolleranze accettabili.

Questa unità presenta alcuni pixel inattivi all'interno di tolleranze accettabili che possono produrre puntini inattivi sullo schermo dell'immagine. Ciò non si ripercuote sulla qualità dell'immagine o sulle aspettative di durata dell'unità.

Responsabile rappresentativo autorizzato per il mercato comunitario dell'Unione europea

SHARP ELECTRONICS (Europe) GmbH
Sonninstraße 3, D-20097 Hamburg

SOLTANTO UE

Come leggere questo manuale di istruzioni

- Le specifiche possono variare leggermente in base al modello. Tuttavia è possibile collegare e utilizzare tutti i modelli allo stesso modo.
- In questo manuale di istruzioni, le illustrazioni e le schermate di visualizzazione sono semplificate per maggiore chiarezza e potrebbero differenziarsi leggermente dalla schermata effettivamente visualizzata a schermo.

Utilizzo della schermata del menu

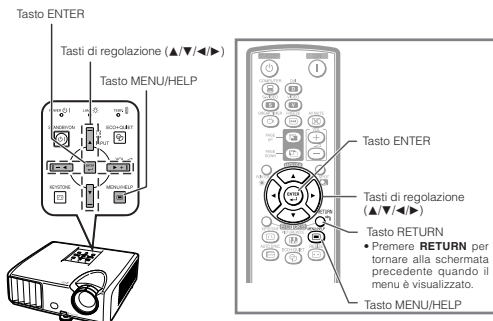

Tasti usati in questa operazione

Selezioni del menu (regolazioni)

Esempio: Regolazione della "Luminos."

- Questa operazione può essere eseguita anche utilizzando i tasti sul proiettore.

- 1 Premere MENU/HELP**
• Viene visualizzata la schermata del menu "Immagine" per il modo Ingresso selezionato.
- 2 Premere ▶ ◀ e selezionare "Immagine" per effettuare la regolazione.**

Esempio: Menu dello schermo "Immagine" per l'ingresso COMPUTER (RGB)

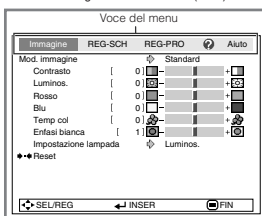

Tasti usati in questo passaggio

Visualizzazione su schermo

Caratteristiche utili

Informazioni...Indica le precauzioni da adottare per utilizzare il proiettore.

Nota.....Indica ulteriori informazioni per impostare e utilizzare il proiettore.

Per riferimento futuro

Manutenzione

Risoluzione dei problemi

Indice

➔ **Pag. 47**

➔ **Pagg. 61 e 62**

➔ **Pag. 66**

Sommario

Operazioni preliminari

Introduzione

Come leggere questo manuale di istruzioni ...	3
Sommario	4
NORME DI SICUREZZA IMPORTANTI ...	6
Come accedere alla versione in PDF dei manuali di istruzioni	9
Accessori	10
Nomi di parti e funzioni	11
Inserimento delle batterie	14
Raggio d'uso	15

Avvio rapido

Avvio rapido	16
--------------------	----

Installazione

Installazione del proiettore	18
Installazione del proiettore	18
Installazione standard (Proiezione frontale) ...	18
Installazione a soffitto	18
Modalità di proiezione (Modo PRO)	19
Dimensioni dello schermo e distanza di proiezione ...	20

Collegamenti

Come connettere il proiettore agli altri dispositivi	21
Controllo del proiettore tramite un computer	24
Collegamento del cavo di alimentazione	24

Utilizzo

Operazioni di base

Accensione del proiettore	25
Accendere il proiettore	25
Spegnimento (mettere il proiettore in modo Attesa)	25
Proiezione dell'immagine	26
Informazioni sulla guida di installazione ...	26
Regolazione dell'immagine proiettata ...	26
Correzione della distorsione trapezoidale ...	28
Passaggio al modo Ingresso	29
Regolazione del volume	29
Visualizzazione dello schermo nero e disattivazione temporanea dell'audio ...	29
Modo Ridimensiona	30

Caratteristiche utili

Funzionamento con il telecomando ...	32
Visualizzazione e impostazione del timer per l'intervallo	32
Per mostrare il puntatore	32
Per usare la funzione Spot	32
Attivazione/disattivazione del Modo Eco+Silenzioso ...	32
Sinc. auto (regolazione Sinc. auto)	33
Blocco di un'immagine in movimento ...	33
Selezione del modo Immagine	33
Uso del telecomando come un mouse da computer senza cavo	34
Voci del menu	35
Utilizzo della schermata del menu	37
Selezioni del menu (regolazioni)	37
Regolazione dell'immagine (menu "Immagine")	39
Selezione del modo Immagine	39

Regolazione dell'immagine	40
Regolazione della temperatura del colore ...	40
Progressivo	40
Impostazione lampada	40
Regolazione dell'immagine proiettata (menu "REG - SCH")	41
Impostazione del modo Ridimens	41
Regolazione della posizione dell'immagine ...	41
Correzione trapezio	41
Impostazione della visualizzazione su schermo ...	42
Selezione dell'immagine di fondo	42
Selezione della guida all'installazione ...	42
Inversione/capovolgimento delle immagini proiettate	42
Selezione della lingua di visualizzazione sullo schermo	42
Regolazione della funzione Proiettore (menu "REG - PRO")	43
Funzione Spegn. Automatico	43
Funzione di avvio automatico	43
Modalità ATTESA	43
Impostazione del segnale acustico di conferma (Sistema sonoro)	43
Impostazione dell'altoparlante	43
Ingresso audio	43
Selezione della velocità di trasmissione (RS-232C)	44
Impostazione della modalità ventola ...	44
Controllo dello stato di durata della lampada ...	44
Funzione Chiusura sistema	44
Funzione di blocco tastiera	45
Risoluzione dei problemi con il menu "Aiuto"	46
Utilizzo delle funzioni del menu "Aiuto" ...	46

Riferimento

Appendice

Manutenzione	47
Indicatori di manutenzione	48
Informazioni sulla lampada	50
Lampada	50
Precauzioni relative alla lampada	50
Sostituzione della lampada	50
Rimozione e installazione del blocco lampada	51
Ripristino del timer della lampada	52

Corrispondenza dei pin di collegamento ...	53
Specifiche RS-232C e impostazioni dei comandi	55
Schema di compatibilità del computer	60
Risoluzione dei problemi	61
Per l'assistenza SHARP	63
Specifiche tecniche	64
Dimensioni	65
Indice	66

NORME DI SICUREZZA IMPORTANTI

ATTENZIONE: Leggete queste istruzioni prima di usare il prodotto e poi conservarle per ogni riferimento futuro.

L'energia elettrica può effettuare molte funzioni utili. Questo prodotto è stato prodotto per assicurare la vostra sicurezza personale. MA L'USO ERRATO PUO' CAUSARE POTENZIALI SCOSSE ELETTRICHE O RISCHI DI INCENDI. Per non disabilitare le protezioni incorporate in questo prodotto, osservate le seguenti regole principali per l'installazione, l'uso e il lavoro di servizio.

1. Leggere le istruzioni

Prima di utilizzare il prodotto, occorre leggere tutte le istruzioni di sicurezza e di funzionamento.

2. Conservare le istruzioni

Occorre conservare le istruzioni di sicurezza e di funzionamento per potervi fare riferimento in futuro.

3. Rispettare le avvertenze

Occorre seguire scrupolosamente tutte le avvertenze presenti sul prodotto e nelle istruzioni per il funzionamento.

4. Seguire le istruzioni

Occorre seguire tutte le istruzioni per l'uso e per il funzionamento.

5. Pulizia

Prima di effettuare la pulizia, scollegare il prodotto dalla presa di corrente. Per la pulizia, non usare detergenti liquidi o aerosol. Usare un panno umido.

6. Accessori

Non utilizzare accessori non consigliati dal fabbricante del prodotto poiché possono causare pericoli.

7. Acqua e umidità

Non utilizzare il prodotto in prossimità di acqua, ad esempio presso una vasca da bagno, un lavabo, un lavandino o un lavatoio, in cantine umide, presso una piscina e così via.

8. Collocazione

Non collocare il prodotto su carrelli, supporti, cavalletti, staffe o tavoli instabili. Il prodotto potrebbe cadere causando gravi lesioni a bambini o adulti e danneggiandosi gravemente. Utilizzare esclusivamente carrelli, supporti, cavalletti, staffe o tavoli consigliati dal fabbricante o venduti unitamente al prodotto. Il prodotto deve sempre essere installato seguendo le istruzioni del fabbricante e utilizzando accessori di montaggio consigliati da quest'ultimo.

9. Trasporto

La combinazione di prodotto e carrello deve essere spostata con attenzione. Le fermate brusche, l'applicazione di una forza eccessiva e gli spostamenti su superfici accidentate possono provocare il ribaltamento del prodotto e del carrello.



10. Ventilazione

L'involucro è dotato di fessure e aperture di ventilazione volte a garantire un funzionamento affidabile del prodotto e a proteggerlo dal surriscaldamento. Non coprire o ostruire le aperture collocando il prodotto su letti, divani, tappeti o altre superfici simili. Il prodotto non deve essere collocato in strutture incassate come librerie o rastrelliere, a meno che non venga fornita una ventilazione adeguata o che siano comunque rispettate rigorosamente le istruzioni del fabbricante.

11. Sorgenti di alimentazione

Questo prodotto deve essere alimentato esclusivamente da sorgenti di alimentazione del tipo indicato sull'etichetta di identificazione. Se non si è sicuri del tipo di alimentazione disponibile, rivolgersi al rivenditore del prodotto o all'azienda elettrica locale. Per i prodotti progettati per funzionare a batterie o con alimentazione di altro genere, fare riferimento alle istruzioni per il funzionamento.

12. Messa a terra o polarità

Questo prodotto è stato dotato di uno dei seguenti tipi di spine. Se la spina non dovesse entrare nella presa murale, rivolgersi ad un elettricista. Non modificare la spina togliendo la spina di messa a terra.

- Spina a due cavi (principale).
- Spina a tre cavi (principale) con un terminale di messa a terra.

Questa spina entra solo nelle prese murali con messa a terra.

13. Protezione del cavo di alimentazione

Il percorso dei cavi di alimentazione deve essere scelto in modo che non sia possibile calpestarli o schiacciarli collocando oggetti sopra o contro di essi; occorre prestare particolare attenzione ai cavi in corrispondenza delle spine, delle prese multiple e dei punti di uscita dal prodotto.

14. Fulmini

Per una maggiore protezione del prodotto durante i temporali, o nei periodi in cui esso non è sotto sorveglianza o rimane inutilizzato a lungo, scollegarlo dalla presa di rete e staccare il cavo di alimentazione. Ciò previene eventuali danni al prodotto dovuti a fulmini e a sbalzi della tensione di alimentazione.

15. Sovraccarico

Non sovraccaricare le prese di corrente, le prolunghe o le prese multiple integrate, poiché ciò può causare rischi di incendi o scosse elettriche.

16. Penetrazione di oggetti e liquidi

Non spingere oggetti di alcun tipo all'interno del prodotto attraverso le aperture, poiché essi possono venire a contatto con punti in cui è presente una tensione pericolosa o mettere in corto circuito componenti che possono dare luogo a incendi o scosse elettriche. Non versare sul prodotto liquidi di alcun genere.

17. Assistenza tecnica

Non tentare di effettuare personalmente interventi di assistenza tecnica sul prodotto, poiché l'apertura o la rimozione dei coperchi può comportare l'esposizione a tensioni pericolose o ad altri pericoli. Rivolgersi esclusivamente a personale qualificato.

18. Problemi che richiedono assistenza tecnica

Qualora si verificano le seguenti condizioni, scollegare il prodotto dalla presa di corrente e rivolgersi a personale qualificato per l'assistenza tecnica:

- se il cavo o la spina di alimentazione sono danneggiati.
- se nel prodotto sono penetrati liquidi o corpi estranei.
- se il prodotto è stato esposto a pioggia o acqua.
- se il prodotto non funziona in modo normale quando si seguono le istruzioni per il funzionamento. Regolate esclusivamente i comandi descritti nelle istruzioni per il funzionamento, poiché una regolazione errata di altri comandi può provocare danni e comporta spesso lunghi interventi dei tecnici qualificati per ripristinare il funzionamento normale del prodotto.

e. se il prodotto è caduto o è stato danneggiato in qualunque modo.

f. se il prodotto presenta chiare variazioni delle prestazioni.

19. Ricambi

Accertarsi che i tecnici che effettuano gli interventi di assistenza tecnica utilizzino i ricambi specificati dal fabbricante o ricambi con caratteristiche identiche a quelle dei componenti originali. L'uso di pezzi di ricambio non autorizzati può causare incendi, scosse elettriche o altri pericoli.

20. Controlli per la sicurezza

Al termine di qualsiasi intervento di assistenza tecnica o di riparazione di questo prodotto, richiedere al tecnico addetto all'assistenza di effettuare i controlli per la sicurezza per verificare che il prodotto sia in condizioni di funzionamento adeguate.

21. Montaggio a parete o a soffitto

Questo prodotto va montato a parete o a soffitto nel modo raccomandato dal fabbricante.

22. Calore

Questo prodotto deve essere collocato lontano da sorgenti di calore come radiatori, riscaldatori, fornelli o altri prodotti (compresi gli amplificatori) che dissipano calore.

- DLP® e il logo DLP sono marchi registrati della Texas Instruments.
- Microsoft® e Windows® sono marchi di fabbrica registrati di Microsoft Corporation negli Stati Uniti e/o in altri Paesi.
- PC/AT è un marchio di fabbrica registrato di International Business Machines Corporation negli Stati Uniti.
- Adobe® Reader® è un marchio di fabbrica di Adobe Systems Incorporated.
- Macintosh® è un marchio di fabbrica registrato di Apple Computer, Inc. negli Stati Uniti e/o in altri Paesi.
- Tutti gli altri nomi aziendali o di prodotti aziendali sono marchi di fabbrica o marchi di fabbrica registrati delle rispettive società.
- Alcuni chip IC in questo prodotto includono delle informazioni riservate e/o segreti industriali della Texas Instruments. Per questo motivo è vietato copiare, modificare, adattare, tradurre, distribuire, invertire l'ingegneria, assemblare o smontare i contenuti delle stesse.

Durante l'installazione del proiettore, osservare le seguenti norme precauzionali.

Precauzioni relative al blocco lampada

- Possibili rischi prodotti da frammenti di vetro in caso di rottura della lampada. In questo caso, rivolgersi al centro assistenza o al rivenditore autorizzato Sharp più vicino e chiedere la sostituzione della lampada. Vedere "Sostituzione della lampada" a pagina 50.

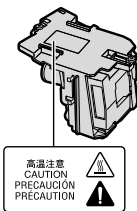

Precauzioni relative all'installazione del proiettore

- Per mantenere gli interventi di manutenzione entro limiti fisiologici e per garantire un'alta qualità dell'immagine, SHARP raccomanda di installare il proiettore in una zona priva di umidità, polvere e fumo di sigarette. Quando il proiettore è esposto a questi ambienti, le aperture di ventilazione e le lenti devono essere pulite più spesso. Se il proiettore viene pulito regolarmente, l'utilizzo in tali ambienti non riduce la vita operativa generale dell'unità. La pulizia interna deve essere eseguita solo da un centro assistenza o rivenditore autorizzato Sharp.

Non installare il proiettore in luoghi esposti alla luce diretta del sole o artificiale.

- Posizionare lo schermo in modo che non sia colpito dalla luce diretta del sole o dalla luce artificiale. La luce che colpisce direttamente lo schermo sbiadisce i colori, rendendo difficile la visione. Chiudere, perciò, le persiane e abbassare le luci quando si installa lo schermo in una stanza soleggiata o luminosa.

Precauzioni relative al posizionamento del proiettore

- Posizionare il proiettore su una superficie piana entro l'intervallo di regolazione (circa 9 gradi) dei piedini di regolazione.

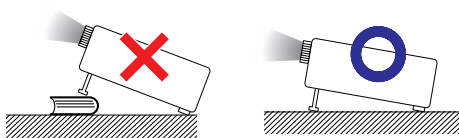

- In seguito all'acquisto del prodotto potrebbe essere riscontrabile la provenienza di un odore sgradevole dall'apertura di sfogo. Ciò è normale, non si tratta di un cattivo funzionamento.

Quando si utilizza il proiettore in zone di altitudine elevata, ad esempio in montagna (a un'altitudine di circa 1.500 metri (4.900 piedi) o superiore)

- Quando si utilizza il proiettore in zone di altitudine elevata in cui l'aria è rarefatta, impostare la "Modalità ventola" su "Alta". In caso contrario è possibile che si riduca la durata del sistema ottico.

Avvertenza relativa al collocamento del proiettore in posizione sopraelevata

- Quando si colloca il proiettore in una posizione sopraelevata, adoperarsi per fissarlo adeguatamente onde evitare che cada addosso a qualcuno, ferendolo.

Non sottoporre il proiettore a urti e/o vibrazioni.

- Proteggere l'obiettivo per evitare che la superficie della lente sia soggetta a urti o forti impatti o venga danneggiata.

Riposare gli occhi con una certa frequenza.

- Guardare costantemente lo schermo per diverse ore affatica la vista. Ricordarsi di riposare gli occhi di tanto in tanto.

Evitare luoghi con temperature estreme.

- La temperatura operativa del proiettore varia da 41°F a 95°F (da +5°C a +35°C).
- La temperatura di conservazione del proiettore varia da -4°F a 140°F (da -20°C a +60°C).

Non ostruire le aperture di immissione e di emissione dell'aria.

- Lasciare almeno 11 ¹³/₁₆ pollici (30 cm) di spazio tra l'apertura di emissione dell'aria e la parete o l'ostruzione più vicina.
- Controllare che le aperture di immissione e di emissione dell'aria non siano ostruite.
- Se la ventola di raffreddamento è ostruita, un circuito di protezione mette automaticamente il proiettore in modo Attesa per impedire danni da surriscaldamento. Ciò non indica un malfunzionamento. (Vedere pagine 48 e 49.) Rimuovere il cavo di alimentazione del proiettore dalla presa a muro e attendere almeno 10 minuti. Posizionare il proiettore in modo che le aperture di immissione e di emissione dell'aria non siano ostruite, reinserire il cavo di alimentazione e accendere il proiettore. In questo modo il proiettore ritorna alle condizioni operative normali.

Norme precauzionali relative all'utilizzo del proiettore

- Nel caso non usaste il proiettore per lungo tempo o nel caso doveste spostarlo, accertatevi di avere scollegato il cavo dell'alimentazione dalla presa di corrente e di avere sconnesso tutti gli altri cavi connessi al proiettore.
- Se il cavo di alimentazione viene staccato mentre la ventola di raffreddamento sta funzionando alcune parti del proiettore potrebbero essere ancora calde. Fate attenzione quando maneggiate il proiettore.
- Non trasportare il proiettore tenendolo per la lente.
- Al momento di riporre il proiettore, assicurarsi di fissare il tappo per obiettivo allo stesso. (Vedere pagina 11.)
- Non esporre il proiettore alla luce diretta del sole e non posizionarlo in prossimità di fonti di calore, in quanto ciò potrebbe provocare l'alterazione del colore della struttura esterna e la deformazione della copertura di plastica.

Altri apparecchi collegati

- Quando si collega un computer o un altro apparecchio audiovisivo al proiettore, effettuare i collegamenti DOPO aver scollegato il cavo di alimentazione del proiettore dalla presa CA e aver spento l'apparecchio da collegare.
- Per istruzioni su come effettuare i collegamenti, consultare i manuali di istruzioni del proiettore e dell'apparecchio da collegare.

Utilizzo del proiettore in altri Paesi

- La tensione di alimentazione della presa può variare a seconda dell'area geografica o del Paese in cui si utilizza il proiettore. Se si utilizza il proiettore in un Paese diverso da quello di produzione, utilizzare un cavo di alimentazione adatto al Paese in questione.

Funzioni di controllo della temperatura



- Se il proiettore comincia a riscaldarsi per problemi di installazione o di ostruzione delle aperture di immissione e di emissione dell'aria, nell'angolo in basso a sinistra dell'immagine si illuminano le spie "X" e "TEMPERATURA". Se la temperatura continua ad aumentare, la lampada si spegne, l'indicatore di temperatura sul proiettore lampeggia e dopo 60 secondi di raffreddamento il proiettore entra in modo Attesa. Per dettagli, consultare la sezione "Indicatori di manutenzione" a pagina 48.



Informazioni

- La ventola di raffreddamento regola la temperatura interna e le prestazioni sono controllate automaticamente. Il rumore della ventola durante il funzionamento del proiettore potrebbe cambiare a seguito di cambiamenti di velocità. Ciò non indica un malfunzionamento.

Come accedere alla versione in PDF dei manuali di istruzioni

Nel CD-Rom sono inclusi manuali di istruzioni in formato PDF in diverse lingue. Per utilizzare questi manuali è necessario installare Adobe® Reader® sul computer (Windows® o Macintosh®).

Scaricare Adobe® Reader® da Internet (<http://www.adobe.com>).

Accesso ai manuali PDF per Windows® (per computer Macintosh®, saltare il passaggio ②).

- ① Inserire il CD-ROM nell'unità CD-ROM.
- ② Fare doppio clic sull'icona "Risorse del computer".
- ③ Fare doppio clic sull'unità "CD-ROM".
- ④ Fare doppio clic sulla cartella "MANUALS".
- ⑤ Fare doppio clic sul modello (nome della cartella) che si desidera visualizzare.
- ⑥ Fare doppio clic sulla lingua (nome della cartella) che si desidera visualizzare.
- ⑦ Fare doppio clic sul file pdf per accedere ai manuali del proiettore.



Nota

- Se non riesce ad aprire il file in formato pdf facendo doppio clic con il mouse, avviare prima Adobe® Reader® e poi specificare il file desiderato usando il menu "File", "Apri".

Accessori

Accessori forniti

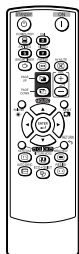

Telecomando
<RRMCGA581WJSA>



Due batterie R-6
(formato "AA", UM/
SUM-3, HP-7 o simile)

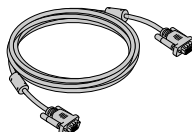

Cavo RGB
(10' (3,0 m))
<QCNWGA045WJPZ>



Copertura dell'obiettivo
(collegata)
<CCAPHA027WJSA>

Cavo di alimentazione*

(1)



Per gli Stati Uniti e il
Canada, ecc.
(6' (1,8 m))
<QACDA007WJPZ>

(2)

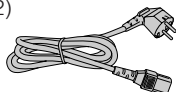

Per l'Europa, ad
eccezione del
Regno Unito
(6' (1,8 m))
<QACVA011WJPZ>

(3)

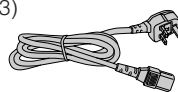

Per il Regno Unito e
Singapore
(6' (1,8 m))
<QACBA036WJPZ>

(4)

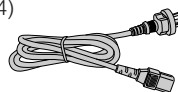

Per l'Australia, Nuova
Zelanda e Oceania
(6' (1,8 m))
<QACCLA018WJPZ>

* Usare il cavo di alimentazione che corrisponde alla presa di corrente a muro nel proprio Paese.

• Manuale di istruzioni (il presente manuale <TINS-D372WJZZ> e CD-ROM <UDSKAA097WJZZ>)



Nota

• I codici compresi tra "< >" rappresentano i codici delle parti di ricambio.

Accessori opzionali

- | | |
|--|--------------------------------------|
| ■ Cavo 3 RCA verso mini D-sub a 15 pin (10' (3,0 m)) | AN-C3CP2 |
| ■ Adattatore DIN-D-sub RS-232C (5 ⁵⁷ / ₆₄ " (15 cm)) | AN-A1RS |
| ■ Ricevitore remoto | AN-MR2 |
| ■ Blocco lampada | AN-XR30LP |
| ■ Adattatore di montaggio a soffitto | AN-60KT |
| | AN-XRCM30 (solo per gli Stati Uniti) |
| ■ Unità di montaggio a soffitto | AN-TK201 <per AN-60KT> |
| | AN-TK202 <per AN-60KT> |
| | AN-EP101B <per AN-XRCM30> |
| | (solo per gli Stati Uniti) |



Nota

• Alcuni degli accessori opzionali possono non essere disponibili in certe aree geografiche. Verificare con il centro assistenza o il rivenditore autorizzato Sharp più vicino.

Nomi di parti e funzioni

I numeri in **[]** si riferiscono alle pagine principali di questo manuale di istruzioni in cui è illustrato l'argomento.

Proiettore

Vista dall'alto

Spia dell'alimentazione **25, 48**

Tasto STANDBY/ON **25**
Per accendere il proiettore e metterlo in modo Attesa.

Tasto ENTER **37**
Per impostare le voci selezionate o regolate sul menu.

Tasto KEYSTONE **28**
Per l'accesso alla modalità di correzione trapezoidale.

25, 48 Indicatore della lampada

48 Indicatore di avvertimento della temperatura

32 Tasto ECO+QUIET
Per ridurre il rumore della ventola di raffreddamento e prolungare la durata della lampada.

29 Tasti del VOL (volume) (-◀/▶+)
Per regolare il livello degli altoparlanti.

29 Tasti INPUT (▲/▼)
Per passare al modo ingresso.

37, 46 Tasto MENU/HELP
Per visualizzare le schermate di regolazione e di impostazione e la schermata di aiuto.

37 Tasti di regolazione (▲/▼/◀/▶)
Per selezionare le voci del menu.

Vista anteriore

Ghiera dello zoom **26**
Per ingrandire/ridurre l'immagine.

Sensore del telecomando **15**

Apertura di emissione dell'aria **47**

Leva di HEIGHT ADJUST **27**

47 Apertura di immissione dell'aria

43 Altoparlante

26 Ghiera della messa a fuoco
Per regolare la messa a fuoco.

Per inserire o rimuovere la copertura dell'obiettivo, premere su entrambi i lati della copertura.

Nomi di parti e funzioni (segue)

I numeri in **21** si riferiscono alle pagine principali di questo manuale di istruzioni in cui è illustrato l'argomento.

Vista posteriore

Terminali

Terminale di ingresso AUDIO 1 **23**

Terminale di ingresso DVI-D **21**
Terminale per i segnali DVI digitali RGB e segnali componente digitali. **22**

Terminale di ingresso COMPUTER/COMPONENT **21**
Terminale per segnali RGB computer e segnali componente. **22**

Terminale AUDIO OUT **23**
Terminale di uscita audio di dispositivi collegati al terminale di ingresso audio.

Terminale MONITOR OUT **23**
(Terminale di uscita per segnali RGB computer e segnali componente.)
Terminale per il collegamento di un monitor.

Piedini posteriori di regolazione **27**

Terminale di ingresso S-VIDEO **22**
Terminale per collegare l'apparecchio video con un terminale Video S.

Terminale RS-232C **24**
Terminale per il controllo del proiettore tramite un computer.

Terminale USB **34**
Terminale per il collegamento con il terminale USB sul computer per utilizzare il telecomando in dotazione come mouse.

Terminale di ingresso AUDIO 2 **23**

Terminale di ingresso VIDEO **22**
Terminale per collegare l'apparecchio video.

Presca CA **24**
Collegare il cavo di alimentazione fornito.

Connettore standard di sicurezza Kensington

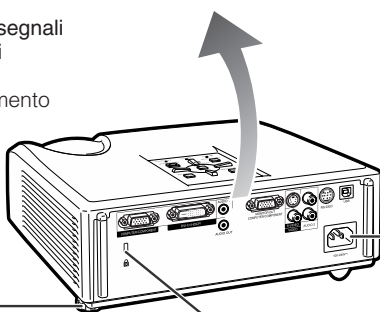

Utilizzo del blocco Kensington

- Questo proiettore è provvisto di un connettore standard di sicurezza Kensington da usare con un sistema di sicurezza Kensington MicroSaver. Per le istruzioni d'uso su come salvaguardare il proiettore, consultare le informazioni fornite insieme al sistema.

Tasto STANDBY 25

Per impostare il proiettore in modalità standby.

Tasti COMPUTER, DVI, S-VIDEO, VIDEO 29

Per passare ai relativi modi di ingresso.

Tasto BREAK TIMER 32

Per la visualizzazione del tempo di intervallo.

Tasti PAGE UP/PAGE DOWN 34

Equivalgono ai tasti [Page Down] e [Page up] della tastiera del computer in presenza di collegamento USB (utilizzando un cavo USB oppure un ricevitore remoto opzionale).

Tasto POINTER 32

Per mostrare il puntatore.

Tasti di regolazione/ MOUSE 34

(▲/▼/◀/▶)

- Per spostare il cursore del computer in presenza del collegamento USB (utilizzando cavo USB oppure un ricevitore remoto opzionale).
- Per selezionare e regolare le voci del menu.

Tasto L-CLICK 34

Equivale al clic del mouse in presenza di collegamento USB (utilizzando un cavo USB oppure un ricevitore remoto opzionale).

Tasto KEYSTONE 28

Per l'accesso alla modalità di correzione trapezoidale.

Tasto AUTO SYNC 33

Per regolare automaticamente le immagini quando è collegato a un computer.

Tasto ECO+QUIET 32

Per ridurre il rumore della ventola di raffreddamento e prolungare la durata della lampada.

Tasto ON 25

Per l'accensione del proiettore.

Tasto FREEZE 33

Per bloccare le immagini.

Tasto AV MUTE 29

Per visualizzare provvisoriamente la schermata nera e disattivare l'audio.

Tasti del VOL +/- (volume) 29

Per regolare il livello degli altoparlanti.

Tasto SPOT 32

Per mostrare lo spotlight.

Tasto ENTER 37

Per impostare le voci selezionate o regolate nel menu.

Tasto R-CLICK/ RETURN 34

- Equivale al clic con il pulsante destro del mouse in presenza del collegamento USB (utilizzando un cavo USB oppure un ricevitore remoto opzionale).
- Per tornare alla schermata di menu precedente durante l'utilizzo del menu.

Tasto MENU/HELP 37

Per visualizzare le schermate di regolazione e di impostazione e la schermata di aiuto.

Tasto RESIZE 30

Per passare da una dimensione dello schermo all'altra (NORMALE, BORDO, ecc.).

Tasto PICTURE MODE 33

Per la selezione dell'immagine appropriata.

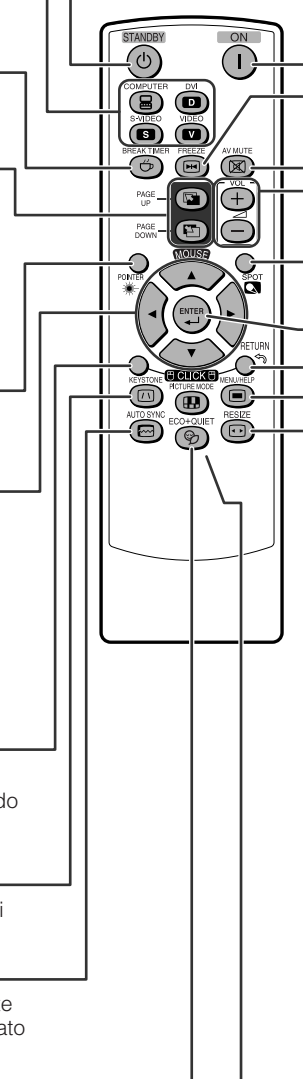

Nomi di parti e funzioni (segue)

Inserimento delle batterie

- 1** Abbassare la linguetta sul coperchio e tirare quest'ultimo nella direzione indicata dalla freccia.

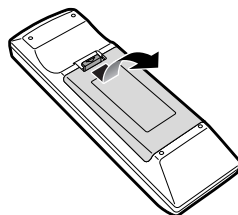

- 2** Inserire le batterie
- Inserire le batterie assicurandosi che le polarità corrispondano ai segni ⊕ e ⊖ riportati all'interno del vano batterie.

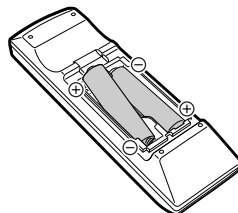

- 3** Inserire la linguetta inferiore del coperchio nell'apertura e abbassare il coperchio fino a quando non si insedia perfettamente.

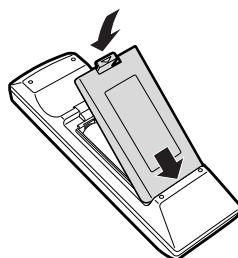

L'uso incorretto delle batterie può provocare la fuoriuscita di sostanze chimiche o l'esplosione. Osservare le norme precauzionali riportate di seguito.



ATTENZIONE

- Se la batteria viene sostituita in modo errato esiste il pericolo di esplosione. Sostituire solamente con batterie alcaline o al manganese.
- Inserire le batterie assicurandosi che le polarità corrispondano ai segni ⊕ e ⊖ riportati all'interno del vano batterie.
- I diversi tipi di batterie hanno proprietà differenti. Evitare pertanto di utilizzare contemporaneamente tipi di batterie diversi.
- Non usare assieme batterie usate e batterie nuove. Ciò può ridurre la durata delle batterie nuove e provocare la fuoriuscita di sostanze chimiche dalle vecchie batterie.
- Quando le batterie sono esaurite, rimuoverle dal telecomando. In caso contrario potrebbe verificarsi la fuoriuscita di sostanze chimiche. Il liquido che fuoriesce dalle batterie è dannoso per la pelle. Pertanto, prima di rimuovere le batterie è necessario pulirle con un panno.
- Le batterie in dotazione con questo proiettore possono esaurirsi entro un breve periodo in base alla modalità di utilizzo. In tal caso sostituirle al più presto con batterie nuove.
- Se non si intende utilizzare il telecomando per un periodo di tempo prolungato, rimuovere le batterie.
- Osservare le norme vigenti relative allo smaltimento delle batterie esaurite.

Raggio d'uso

Il telecomando può essere utilizzato per controllare il proiettore entro il raggio specificato nell'illustrazione.

Nota

- Il segnale dal telecomando può essere riflesso su uno schermo in modo da consentire un più facile funzionamento. Tuttavia, l'effettiva distanza dal segnale può variare a seconda del materiale di cui è composto lo schermo.

Quando si utilizza il telecomando

- Evitare di lasciar cadere il telecomando e di esporlo a umidità o a temperature elevate.
- Il telecomando potrebbe non funzionare correttamente se esposto alla luce di una lampadina fluorescente. Nel qual caso, spostare il proiettore lontano dalla lampadina fluorescente.

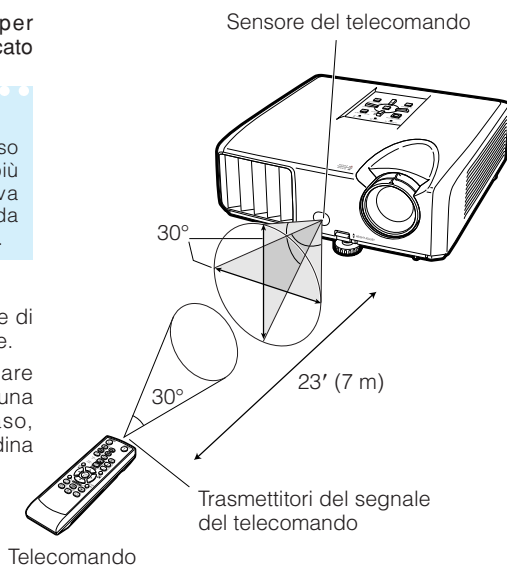

Avvio rapido

In questa sezione vengono illustrate le operazioni di base (collegamento del proiettore al computer). Per ulteriori dettagli, vedere la pagina indicata di seguito relativa a ogni passaggio.

Installazione e proiezione

In questa sezione, il collegamento del proiettore e del computer è illustrato tramite un esempio.

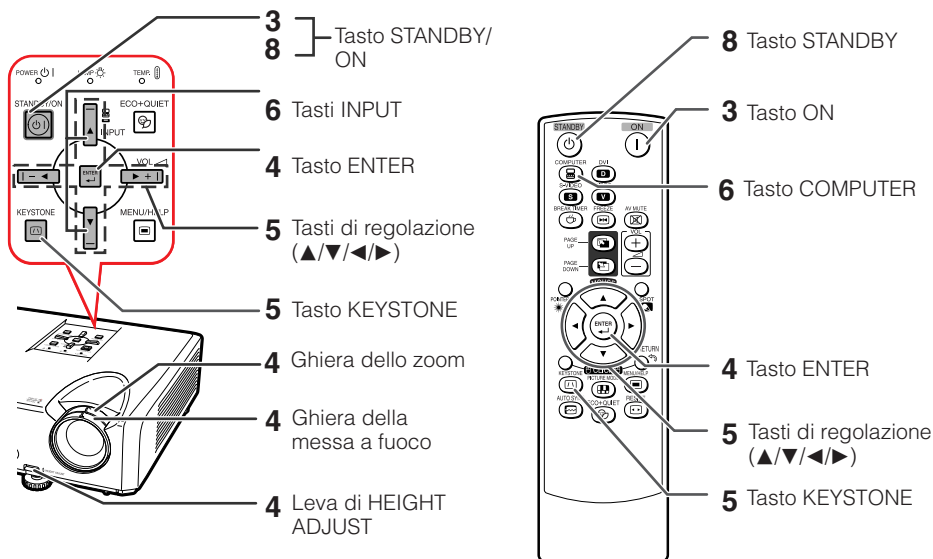

1. Posizionare il proiettore davanti a una parete o uno schermo

➔ P. 18

2. Collegare il proiettore al computer e inserire il cavo di alimentazione nella presa CA del proiettore

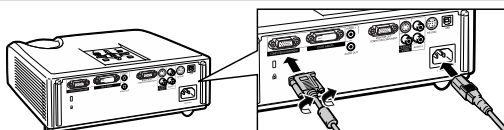

Per collegare un apparecchio diverso dal computer, vedere le pagine **22** e **23**.

➔ PP. 21, 24

3. Rimuovere la copertura dell'obiettivo e accendere il proiettore

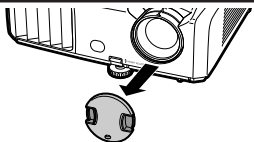

Sul proiettore Sul telecomando
 STANDBY/ON ON

➔ P. 25

4. Regolare l'immagine proiettata con la guida di installazione

- 1 Quando si accende il proiettore, viene visualizzata la guida di installazione. (Quando la "Guida installaz." è impostata su "Attivata". Vedere pagina 42.)
- 2 Seguire i passaggi descritti nella guida all'installazione e regolare la messa a fuoco, le dimensioni dello schermo e l'altezza (angolo).
- 3 Una volta regolata la messa a fuoco, la dimensione dell'altezza (angolo) e della larghezza, premere **ENTER** per chiudere la guida di installazione.

➔ PP. 26, 27

5. Correggere la distorsione trapezoidale

Correzione della distorsione trapezoidale utilizzando la funzione di correzione trapezoidale.

Sul proiettore
KEYSTONE



Ridurre il lato superiore.

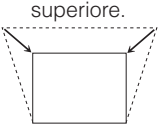

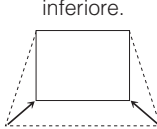

Ridurre il lato inferiore.



Sul telecomando
KEYSTONE







➔ P. 28

6. Selezionare il modo ingresso

Selezionare "COMPUTER" usando **INPUT** sul proiettore o **COMPUTER** sul telecomando.

Sul proiettore



Sul telecomando



Elenco INGRESSO

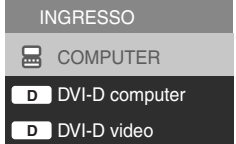

Visualizzazione su schermo (RGB)



- L'elenco INGRESSO viene visualizzato premendo **INPUT** sul proiettore. Premere ▲/▼ per cambiare il modo ingresso.

➔ P. 29

7. Accendere il computer

8. Spegnimento

Per impostare il proiettore in modalità standby, premere il pulsante **STANDBY/ON** del proiettore o il pulsante **STANDBY** del telecomando, quindi premere nuovamente il pulsante mentre è visualizzato il messaggio di conferma.

Sul proiettore



Sul telecomando



Visualizzazione su schermo

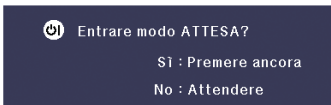

➔ P. 25

Installazione del proiettore

Installazione del proiettore

Per ottenere una qualità di immagine ottimale, posizionare il proiettore perpendicolarmente rispetto allo schermo, assicurandosi che i piedi del proiettore siano a livello. In tal modo, per ottenere una qualità di immagine ottimale non sarà necessario effettuare la correzione trapezoidale. (Vedere pagina 28.)

Installazione standard (Proiezione frontale)

- Posizionare il proiettore alla distanza indicata dallo schermo in base alle dimensioni desiderate dell'immagine. (Vedere pagina 20.)



Esempio di installazione standard

Immagine laterale

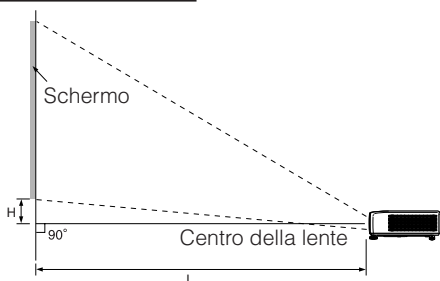

Nota

- Per ulteriori informazioni relative all'argomento "Dimensioni dello schermo e distanza di proiezione" consultare pagina 20.

Installazione a soffitto

- Per questo tipo di installazione si consiglia di utilizzare l'adattatore e l'unità di montaggio a soffitto Sharp opzionali. Prima di installare il proiettore, rivolgersi al rivenditore di proiettori Sharp autorizzato più vicino per ottenere l'adattatore e l'unità di montaggio a soffitto consigliati (questi componenti sono venduti separatamente).

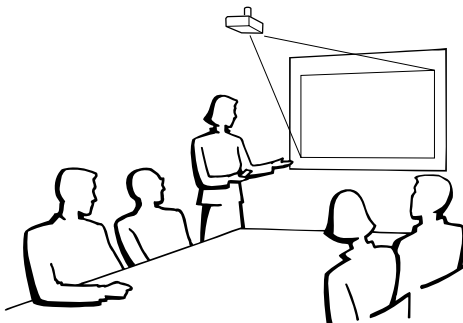

Modalità di proiezione (Modo PRO)

Il proiettore consente quattro modalità di proiezione, come indicato nelle figure riportate di seguito. Selezionare la modalità più appropriata per l'impostazione di proiezione utilizzata. (È possibile impostare il modo PRO dal menu "REG-SCH". Vedere pagina 42.)

- Installazione su tavolo, proiezione frontale
[Voce di menu → "Fronte"]

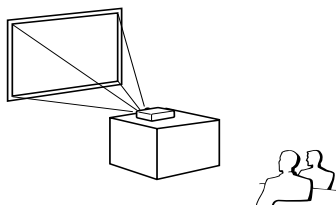

- Installazione a soffitto, proiezione frontale
[Voce di menu → "Soff + fronte"]

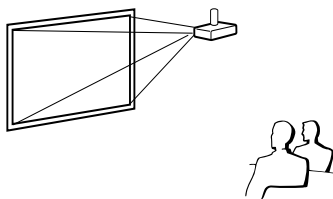

- Installazione su tavolo, proiezione verso il retro (con schermo traslucido)
[Voce di menu → "Retro"]

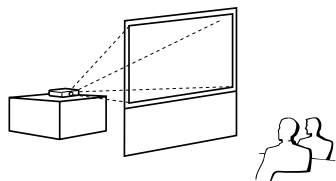

- Installazione a soffitto, proiezione verso il retro (con schermo traslucido)
[Voce di menu → "Soff+retro"]

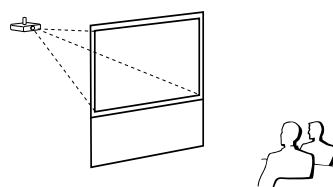

Indicazione delle dimensioni dell'immagine proiettata e della distanza di proiezione

Esempio: Modalità NORMALE (4:3)

Dimensioni dell'immagine

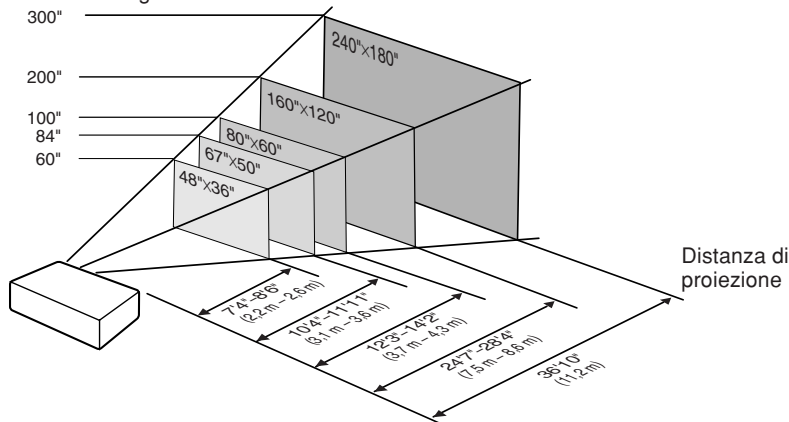

Installazione del proiettore (segue)

Dimensioni dello schermo e distanza di proiezione

Modo NORMALE (4:3)

Dimensioni dell'immagine (Schermo)			Distanza di proiezione [L]		Distanza dal centro della lente alla base dell'immagine (H)
Diag. [X]	Larghezza	Altezza	Minima [L1]	Massima [L2]	
300" (762 cm)	610 cm (240")	457 cm (180")	11,2 m (36' 10")	—	19 cm (7 ⁹ / ₁₆ "
270" (686 cm)	549 cm (216")	411 cm (162")	10,1 m (33' 2")	11,7 m (38' 4")	17 cm (6 ⁵¹ / ₆₄ "
250" (635 cm)	508 cm (200")	381 cm (150")	9,4 m (30' 9")	10,8 m (35' 5")	16 cm (6 ¹⁹ / ₆₄ "
200" (508 cm)	406 cm (160")	305 cm (120")	7,5 m (24' 7")	8,6 m (28' 4")	13 cm (5 ³ / ₆₄ "
150" (381 cm)	305 cm (120")	229 cm (90")	5,6 m (18' 5")	6,5 m (21' 3")	10 cm (3 ²⁵ / ₃₂ "
100" (254 cm)	203 cm (80")	152 cm (60")	3,7 m (12' 3")	4,3 m (14' 2")	6 cm (2 ³⁹ / ₆₄ "
84" (213 cm)	171 cm (67")	128 cm (50")	3,1 m (10' 4")	3,6 m (11' 11")	5 cm (2 ⁷ / ₆₄ "
72" (183 cm)	146 cm (58")	110 cm (43")	2,7 m (8' 10")	3,1 m (10' 3")	5 cm (1 ¹³ / ₁₆ "
60" (152 cm)	122 cm (48")	91 cm (36")	2,2 m (7' 4")	2,6 m (8' 6")	4 cm (1 ³³ / ₆₄ "
40" (102 cm)	81 cm (32")	61 cm (24")	1,5 m (4' 11")	1,7 m (5' 8")	3 cm (1 ¹ / ₆₄ "

X: Dimensioni immagine (diag.) (pollici/cm)

L: Distanza di proiezione (m/piedi)

L1: Distanza minima di proiezione (m/piedi)

L2: Distanza massima di proiezione (m/piedi)

H: Distanza dal centro della lente alla base dell'immagine (cm/pollici)

Formula per le dimensioni dell'immagine e la distanza di proiezione

[m/cm]

L1 (m) = 0,03745X

L2 (m) = 0,04323X

H (cm) = 0,064X

[Piedi/pollici]

L1 (piedi) = 0,03745X / 0,3048

L2 (piedi) = 0,04323X / 0,3048

H (pollici) = 0,064X / 2,54

Modo STIRATURA (16:9)

Dimensioni dell'immagine (Schermo)			Distanza di proiezione [L]		Distanza dal centro della lente alla base dell'immagine (H)	Intervallo regolabile della posizione dell'immagine [S]
Diag. [X]	Larghezza	Altezza	Minima [L1]	Massima [L2]		
250" (635 cm)	553 cm (218")	311 cm (123")	10,2 m (33' 6")	11,8 m (38' 8")	69 cm (27 ¹⁹ / ₆₄ "	± 52 cm (± 20 ²⁷ / ₆₄ "
225" (572 cm)	498 cm (196")	280 cm (110")	9,2 m (30' 1")	10,6 m (34' 9")	62 cm (24 ⁹ / ₁₆ "	± 47 cm (± 18 ²⁵ / ₆₄ "
200" (508 cm)	443 cm (174")	249 cm (98")	8,2 m (26' 9")	9,4 m (30' 11")	55 cm (21 ⁵³ / ₆₄ "	± 42 cm (± 16 ¹¹ / ₃₂ "
150" (381 cm)	332 cm (131")	187 cm (74")	6,1 m (20' 1")	7,1 m (23' 2")	42 cm (16 ³ / ₈ "	± 31 cm (± 12 ¹ / ₄ "
133" (338 cm)	294 cm (116")	166 cm (65")	5,4 m (17' 10")	6,3 m (20' 7")	37 cm (14 ³⁹ / ₆₄ "	± 28 cm (± 10 ⁷ / ₁₆ "
106" (269 cm)	235 cm (92")	132 cm (52")	4,3 m (14' 2")	5,0 m (16' 5")	29 cm (11 ³⁷ / ₆₄ "	± 22 cm (± 8 ²¹ / ₃₂ "
100" (254 cm)	221 cm (87")	125 cm (49")	4,1 m (13' 5")	4,7 m (15' 5")	28 cm (10 ⁵⁹ / ₆₄ "	± 21 cm (± 8 ¹¹ / ₁₆ "
92" (234 cm)	204 cm (80")	115 cm (45")	3,8 m (12' 4")	4,3 m (14' 3")	26 cm (10 ³ / ₆₄ "	± 19 cm (± 7 ³⁹ / ₆₄ "
84" (213 cm)	186 cm (73")	105 cm (41")	3,4 m (11' 3")	4,0 m (13')	23 cm (9 ¹¹ / ₆₄ "	± 17 cm (± 6 ⁵⁵ / ₆₄ "
72" (183 cm)	159 cm (63")	90 cm (35")	2,9 m (9' 8")	3,4 m (11' 2")	20 cm (7 ⁵⁵ / ₆₄ "	± 15 cm (± 5 ⁵⁷ / ₆₄ "
60" (152 cm)	133 cm (52")	75 cm (29")	2,4 m (8')	2,8 m (9' 3")	17 cm (6 ³⁵ / ₆₄ "	± 12 cm (± 4 ²⁹ / ₃₂ "
40" (102 cm)	89 cm (35")	50 cm (20")	1,6 m (5' 4")	1,9 m (6' 2")	11 cm (4 ²³ / ₆₄ "	± 8 cm (± 3 ¹⁷ / ₆₄ "

X: Dimensioni immagine (diag.) (pollici/cm)

L: Distanza di proiezione (m/piedi)

L1: Distanza minima di proiezione (m/piedi)

L2: Distanza massima di proiezione (m/piedi)

H: Distanza dal centro della lente alla base dell'immagine (cm/pollici)

S: Intervallo regolabile della posizione dell'immagine (cm/pollici)

Vedere pagina 41.

Formula per le dimensioni dell'immagine e la distanza di proiezione

[m/cm]

L1 (m) = 0,0408X

L2 (m) = 0,0471X

H (cm) = 0,27727X

S (cm) = ± 0,20754X

[Piedi/pollici]

L1 (piedi) = 0,0408X / 0,3048

L2 (piedi) = 0,0471X / 0,3048

H (pollici) = 0,27727X / 2,54

S (pollici) = ± 0,20754X / 2,54



Nota

- Per informazioni sulla "Distanza di proiezione [L]" e "Distanza dal centro della lente alla base dell'immagine [H]", consultare pagina 18.
- Permettete un margine di errore nei valori dei diagrammi sopra riportati.

Come connettere il proiettore agli altri dispositivi

Prima di effettuare il collegamento, staccare il cavo di alimentazione del proiettore dalla presa di corrente e spegnere gli apparecchi da collegare. Dopo aver eseguito tutti i collegamenti, accendere in successione il proiettore e gli altri apparecchi. Quando si collega un computer, verificare che questo sia l'ultimo apparecchio a essere acceso dopo che sono stati effettuati tutti i collegamenti.





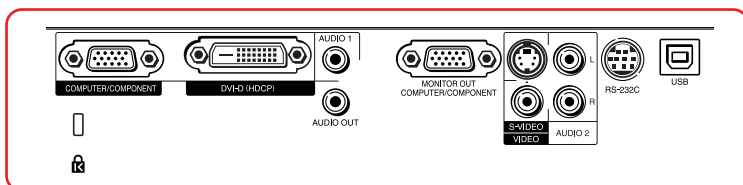

IMPORTANTE:

Prima di accendere il dispositivo connesso, assicurarsi di avere selezionato il corretto modo Ingresso sul proiettore.

- Per ulteriori dettagli sul collegamento e sui cavi, si prega di consultare il manuale di istruzioni dell'apparecchio di collegamento.
- Potrebbero essere necessari altri cavi o connettori non elencati di seguito.

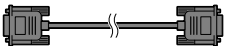
Terminali sul proiettore

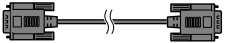











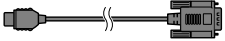

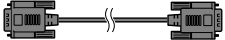

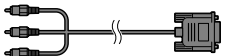

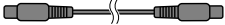
Apparecchio	Terminale sullo strumento collegato	Cavo	Terminale sul proiettore
 Computer	Terminale di uscita RGB 	Cavo RGB (in dotazione) 	COMPUTER/COMPONENT 
	Terminale di uscita digitale DVI 	Cavo digitale DVI (disponibile in commercio) 	DVI-D 

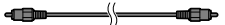
Nota

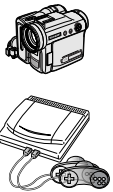
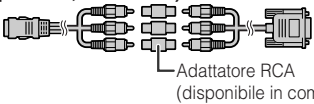
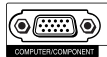

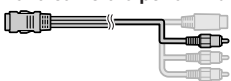







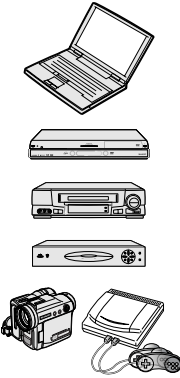

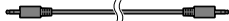
- Vedere pagina 60 “Schema di compatibilità del computer” per un elenco dei segnali computerizzati compatibili con il proiettore. L'uso di segnali computerizzati diversi da quelli elencati potrebbe impedire ad alcune funzionalità di operare correttamente o del tutto.
- Potrebbe essere necessario un adattatore Macintosh per alcuni computer Macintosh. Contattare il rivenditore autorizzato Macintosh più vicino.
- **A seconda del computer utilizzato, è possibile che un'immagine non venga proiettata se non è attiva la porta di uscita del computer (ad esempio premere i tasti “Fn” e “F5” contemporaneamente quando si utilizza un computer notebook SHARP).** Per attivare la porta di uscita esterna del computer, consultare le relative istruzioni nel manuale di istruzioni del computer.

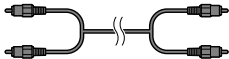
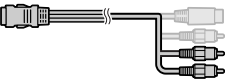
Come connettere il proiettore agli altri dispositivi (segue)

Apparecchio	Terminale sullo strumento collegato	Cavo	Terminale sul proiettore
Apparecchiatura video 	Terminale d'uscita HDMI 	Cavo HDMI-DVI (disponibile in commercio) 	DVI-D 
	Terminale di uscita digitale DVI 	Cavo digitale DVI (disponibile in commercio) 	
	Terminale di uscita video a componenti 	Cavo 3 RCA verso mini D-sub a 15 pin (opzionale, AN-C3CP2) 	COMPUTER/COMPONENT 
	Terminale di uscita S-video 	Cavo S-video (disponibile in commercio) 	S-VIDEO 
	Terminale di uscita video 	Cavo video (disponibile in commercio) 	VIDEO 
Camera/videogioco 	Terminale di uscita video a componenti	Cavi per una camera o per un videogioco/ Cavo 3 RCA verso mini D-sub a 15 pin (opzionale, AN-C3CP2)  Adattatore RCA (disponibile in commercio)	COMPUTER/COMPONENT 
	Terminale di uscita S-video	Cavi per una camera o per un videogioco 	S-VIDEO 
	Terminale di uscita video	Cavi per una camera o per un videogioco 	VIDEO 

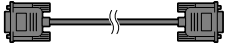
Nota

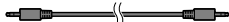
- Quando il proiettore è collegato a componente video dotato di terminale d'uscita HDMI, il proiettore può ricevere soltanto il segnale video. (Collegare il terminale d'ingresso AUDIO per l'ingresso audio.)
- A seconda delle specifiche di apparecchiatura video o cavo digitale HDMI-DVI, la trasmissione del segnale potrebbe non funzionare correttamente. (La specifica HDMI non supporta tutte le connessioni ad apparecchiature video dotate di terminale di uscita digitale HDMI che usi un cavo digitale HDMI-DVI.)
- Per dettagli su compatibilità di connessione si vedano le informazioni di supporto su connessione DVI fornite dal produttore dell'apparecchiatura video.
- Quando si collega l'apparecchiatura video con un'uscita RGB a 21-pin (Euro-scart) al proiettore, utilizzare un cavo disponibile in commercio adatto per il terminale del proiettore da collegare.
- Il proiettore non supporta segnali RGBC attraverso Euro-scart.

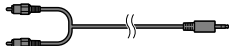
Apparecchio	Terminale sullo strumento collegato	Cavo	Terminale sul proiettore	
Apparecchiatura audio 	Terminale di uscita audio da ø3,5 mm 	Cavo audio stereo o mono da ø3,5 mm (disponibile in commercio o disponibile come parte di servizio Sharp QCNWGA038WJPZ) 	AUDIO 1 	
	Terminale di uscita audio RCA 	Cavo audio RCA (disponibile in commercio) 	Cavi per una camera o per un videogioco 	AUDIO 2 
	Terminale di uscita audio			
Monitor 	Terminale di ingresso RGB 	Cavo RGB (in dotazione o disponibile in commercio) 	MONITOR OUT 	
Amplificatore 	Terminale di ingresso audio da ø3,5 mm	Cavo audio stereo o mono da ø3,5 mm (disponibile in commercio o disponibile come parte di servizio Sharp QCNWGA038WJPZ) 	AUDIO OUT 	
	Terminale di ingresso audio RCA	Cavo audio RCA con minijack stereo di ø3,5 mm (disponibile in commercio) 		

Nota

- Quando si usa il cavo audio mono da ø3,5 mm, il livello del volume sarà la metà del livello prodotto quando si utilizza il cavo audio stereo da ø3,5 mm.
- È possibile selezionare "Audio 1" o "Audio 2" per "Ingresso audio" nel menu "REG-PRO". (Vedere pagina 43.)
- È possibile inviare al monitor i segnali RGB e i segnali componente.

Controllo del proiettore tramite un computer

Quando il terminale RS-232C sul proiettore è collegato a un computer con un adattatore DIN-D-sub RS-232C (opzionale, AN-A1RS) e un cavo di controllo seriale RS-232C (di tipo intrecciato, disponibile in commercio), il computer può essere utilizzato per controllare il proiettore e per verificarne lo stato. Per ulteriori informazioni vedere pagina 55.

Quando il proiettore viene collegato a un cavo di controllo seriale RS-232C e a un adattatore DIN-D-sub RS-232C

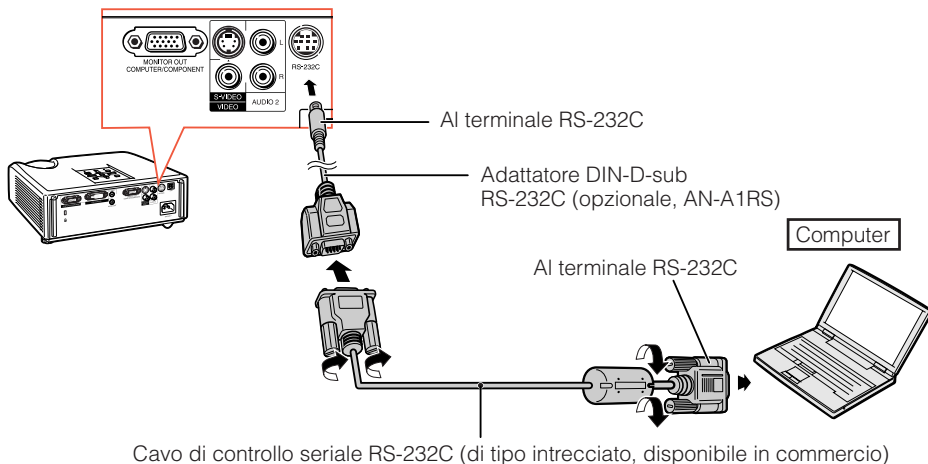

Nota

- La funzione RS-232C potrebbe non essere disponibile se il terminale del computer non è impostato correttamente. Per ulteriori informazioni consultare il manuale di istruzioni del computer.
- Per informazioni sul collegamento di un cavo di controllo seriale RS-232C, vedere pagine 53 e 54.

Informazioni

- Non collegare il cavo RS-232C a una porta diversa dal terminale RS-232C del computer. Ciò potrebbe provocare danni al computer o al proiettore.
- Non collegare al computer o scollegare un cavo di controllo seriale RS-232C mentre il computer è acceso. Ciò potrebbe provocare danni al computer.

Collegamento del cavo di alimentazione

Collegare il cavo di alimentazione in dotazione nella presa CA sul retro del proiettore. Poi inserire nella presa a muro CA.

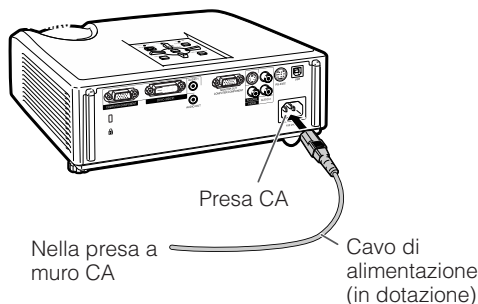

Accensione del proiettore

Accendere il proiettore

Notare che prima di eseguire le operazioni descritte di seguito, devono essere stati effettuati i collegamenti ai dispositivi esterni e alla presa dell'alimentazione. (Vedere le pagine da 21 a 24.)

Rimuovere la copertura dell'obiettivo e premere il pulsante **STANDBY/ON del proiettore oppure il pulsante **ON** del telecomando.**

- Si illumina di verde l'indicatore di alimentazione.
- Dopo l'illuminazione dell'indicatore lampada, il proiettore è pronto per iniziare l'operazione.

Nota

• Informazioni sull'indicatore luminoso

La spia si illumina per indicare lo stato della lampada.

Verde: La lampadina è accesa.

Verde lampeggiante: La lampada si sta riscaldando.

Rossa: La lampada si spegne in maniera anomala o deve essere sostituita.

- Quando si accende il proiettore, l'immagine può apparire leggermente mossa o disturbata per circa un minuto dopo che la lampada si è illuminata. Questo è normale mentre il circuito elettrico di controllo della lampada stabilizza le funzioni di emissione della lampada. Non dovrebbe, pertanto, essere considerato come un malfunzionamento.
- Se il proiettore è messo nel modo Attesa e viene immediatamente riacceso, la lampada può impiegare alcuni secondi per iniziare la proiezione.
- Quando è impostata la Chiusura sistema, viene visualizzata la casella di immissione del codice. Per annullare l'impostazione del codice chiave, inserire il codice impostato in precedenza. Vedere pagina 44 per i dettagli.

Spegnimento (mettere il proiettore in modo Attesa)

Premere **STANDBY/ON sul proiettore o **STANDBY** sul telecomando, quindi premere nuovamente il tasto mentre viene visualizzato il messaggio di conferma per mettere il proiettore nel modo Attesa.**

- Il proiettore non può essere acceso mentre è in fase di raffreddamento.

Informazioni

- **Quando "Avvio automatico" è impostato su "Attivata":** Se il cavo dell'alimentazione viene scollegato dalla presa, o se l'interruttore viene spento quando il proiettore è in funzione, il proiettore si accenderà automaticamente quando sarà inserito il cavo dell'alimentazione nella presa di corrente, o quando verrà acceso l'interruttore. (Vedere pagina 43.)
- La lingua predefinita è l'inglese. Per cambiare la lingua di visualizzazione su schermo, reimpostare la lingua attenendosi alla procedura descritta a pagina 42.

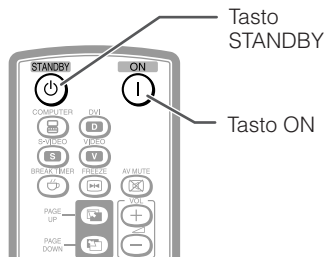
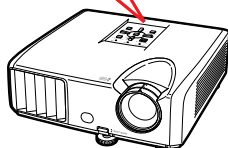
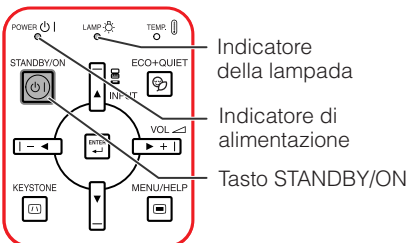

Visualizzazione su schermo (messaggio di conferma)

 Entrare modo ATTESA?
Sì : Premere ancora
No : Attendere

Informazioni

- **Funzione di spegnimento diretto:** Potete staccare il cavo di alimentazione dalla presa CA anche se la ventola di raffreddamento sta ancora funzionando.

Proiezione dell'immagine

Informazioni sulla guida di installazione

Quando si accende il proiettore, viene visualizzata la guida di installazione per assistere l'utente nel processo di installazione del proiettore.

Voci della guida

1 FOCUS

2 HEIGHT ADJUST

3 ZOOM

Premere **ENTER** per uscire dalla schermata Guida installaz.

Nota

- Nella schermata Guida installaz. gli elementi sono automaticamente evidenziati nell'ordine seguente:

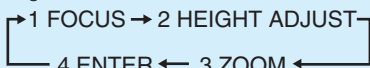

Tuttavia è possibile regolare la messa a fuoco, l'altezza (angolo) o lo zoom indipendentemente dall'elemento evidenziato.

- Se si desidera visualizzare la guida di installazione per la volta successiva, impostare "Menu" - "REG - SCH" - "Guida installaz." su "Disattivata". (Vedere pagina 42.)

Schermata della guida di installazione

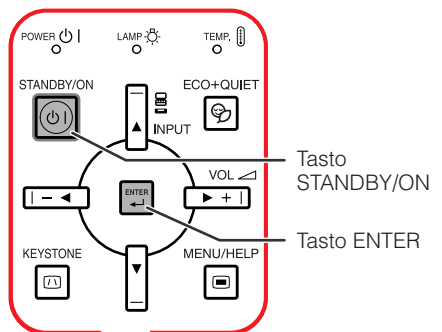
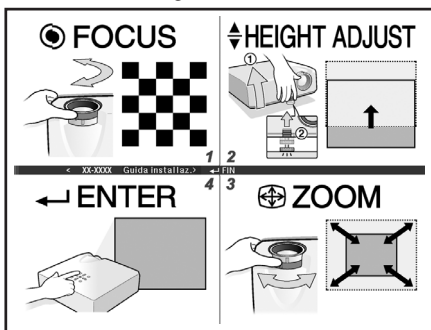

Ghiera dello zoom

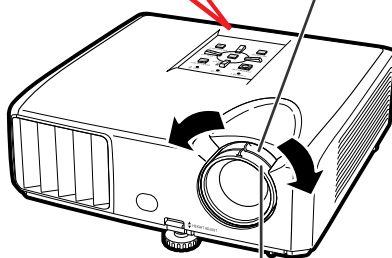

Ghiera della messa a fuoco

Regolazione dell'immagine proiettata

1 Regolazione della messa a fuoco

È possibile regolare la messa a fuoco con la relativa ghiera sul proiettore.

Ruotare la ghiera in modo da regolare la messa a fuoco osservando l'immagine proiettata.

2 Regolazione delle dimensioni dello schermo

È possibile regolare le dimensioni dello schermo utilizzando la ghiera dello zoom del proiettore.

Ruotare la ghiera dello zoom per ingrandire o ridurre le dimensioni dello schermo.

3 Regolazione dell'altezza

È possibile regolare l'altezza del proiettore utilizzando i piedini di regolazione collocati nella parte anteriore e posteriore del proiettore.

Quando lo schermo si trova sopra il proiettore, l'immagine proiettata può essere alzata regolando il proiettore.

1 Sollevare il proiettore per regolarne l'altezza mentre si alza la leva di HEIGHT ADJUST.

2 Rilasciare la leva di HEIGHT ADJUST del proiettore dopo aver effettuato la regolazione fine dell'altezza.

- L'angolo di proiezione è regolabile fino a circa 9 gradi dalla superficie del piano su cui il proiettore è collocato.

3 Utilizzare i piedini posteriori di regolazione per mettere a livello il proiettore.

- Il proiettore è regolabile di ± 2 gradi dalla posizione standard.

Nota

- Quando si regola l'altezza del proiettore, si verifica una distorsione trapezoidale. Per correggere la distorsione, seguire le procedure della funzione di correzione trapezoidale. (Vedere pagine 28 e 41.)

Informazioni

- Non applicare una pressione eccessiva sul proiettore quando i piedini anteriori di regolazione fuoriescono.
- Quando si abbassa il proiettore, fare attenzione a non farsi incastrare le dita nell'area compresa tra i piedini di regolazione e il proiettore.
- Quando si solleva o si trasporta il proiettore, afferrarlo saldamente.
- Non afferrare l'obiettivo e l'area circostante.

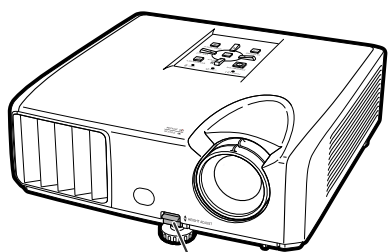

Leva di HEIGHT ADJUST

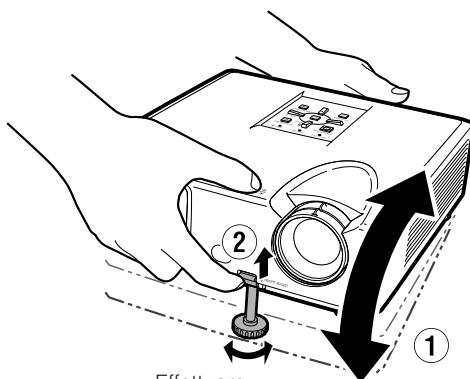

Effettuare piccole regolazioni.



Piedini posteriori di regolazione

Proiezione dell'immagine (segue)

Correzione della distorsione trapezoidale

Quando è proiettata dall'alto o dal basso verso lo schermo a un angolo, l'immagine diverta distorta in senso trapezoidale. La funzione per correggere la distorsione trapezoidale è chiamata **Correzione trapezio**.

Nota

- È possibile regolare la correzione trapezoidale fino a un angolo di circa ± 20 gradi. Inoltre è possibile impostare lo schermo fino a un angolo di circa ± 20 gradi (quando la modalità di ridimensionamento è impostata su "NORMALE" (vedere pagina 30)).

1 Premere **KEYSTONE** per accedere alla modalità di correzione trapezoidale.

- È possibile visualizzare la schermata della correzione trapezoidale premendo il pulsante **KEYSTONE** sul proiettore.

2 Premere **▲/▶** o **◀/▼** per regolare la correzione trapezoidale.

- È possibile regolare la correzione trapezoidale anche utilizzando i pulsanti di regolazione presenti sul proiettore.

Nota

- Premere **RETURN** mentre è visualizzata la schermata della modalità di correzione trapezoidale per tornare all'impostazione predefinita.

3 Premere **KEYSTONE**.

- La schermata della correzione trapezoidale scompare.
- È possibile utilizzare anche il pulsante **KEYSTONE** presente sul proiettore.

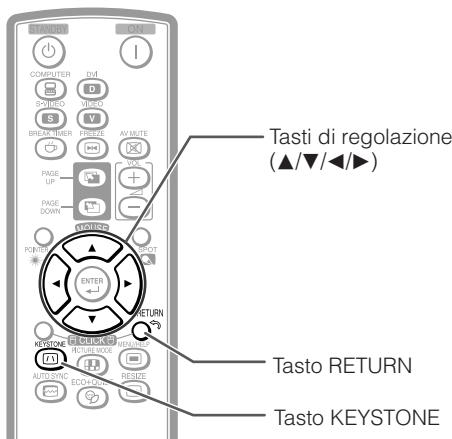

Visualizzazione su schermo (modalità di correzione trapezoidale)

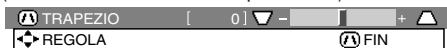

Ridurre il lato superiore.
(Spostare la barra di scorrimento nella direzione +.)

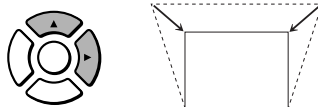

Ridurre il lato inferiore.
(Spostare la barra di scorrimento nella direzione -.)

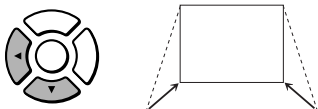

Informazioni

- Mentre si effettua la regolazione dell'immagine tramite la correzione trapezoidale, è possibile che le linee rette e i bordi dell'immagine appaiano dentellati.

Passaggio al modo Ingresso

Selezionare il modo ingresso appropriato per l'apparecchio collegato.

Premere **COMPUTER, DVI, S-VIDEO** o **VIDEO** sul telecomando per selezionare il modo Ingresso.

- Quando premete **INPUT** sul proiettore, o **DVI** sul telecomando, comparirà la lista INPUT. Premere **▲/▼** per cambiare il modo ingresso.

Regolazione del volume

Premere **VOL +/-** sul telecomando o **-◀/▶+** sul proiettore per regolare il volume.

Nota

- Se si preme **VOL-/-◀** si abbassa il volume.
- Se si preme **VOL+/>▶** si alza il volume.
- Quando il proiettore è collegato a dispositivi esterni, il livello del volume dei dispositivi esterni cambia in base a quello del proiettore. Impostare il volume del proiettore sul livello più basso accendendo e spegnendo il proiettore e modificando il segnale di ingresso.
- Se non si desidera attivare la riproduzione audio dall'altoparlante del proiettore e il proiettore è collegato alle apparecchiature esterne, impostare "Altoparlante" nel menu "REG-PRO" su "Disattivata". (Vedere pagina 43.)

Visualizzazione dello schermo nero e disattivazione temporanea dell'audio

Premere **AV MUTE** sul telecomando per visualizzare temporaneamente uno schermo nero e disattivare l'audio.

Nota

- Se si preme di nuovo **AV MUTE**, l'immagine proiettata viene ripristinata.

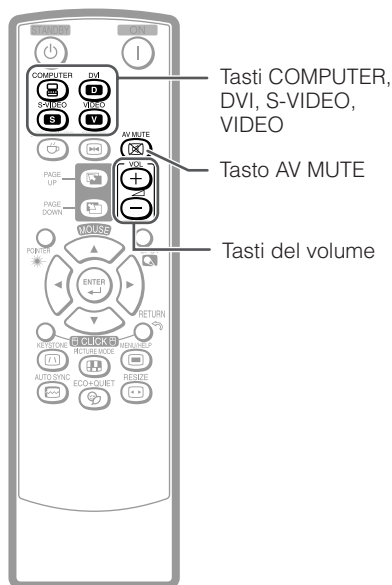

Visualizzazione su schermo



Visualizzazione su schermo



Proiezione dell'immagine (segue)

Modo Ridimensiona

Questa funzione consente di modificare o personalizzare il modo Ridimensiona per migliorare l'immagine in ingresso. A seconda del segnale in ingresso, è possibile scegliere tra immagine "NORMALE", "BORDO" o "STIRATURA".

Premere **RESIZE**.

- Vedere pagina 41 per l'impostazione della schermata del menu.

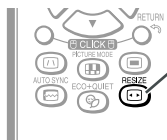

Tasto RESIZE

Computer

	Risoluzione principale	NORMALE	BORDO	STIRATURA
Rapporto 4:3	SVGA (800 × 600)	1024 × 768	768 × 576	1024 × 576
	XGA (1024 × 768)			
	SXGA (1152 × 864)			
	SXGA + (1400 × 1050)			
Altri rapporti	SXGA (1280 × 1024)	-	-	
	WXGA (1280 × 768)			





Segnale di ingresso		Immagine prodotta dallo schermo		
Computer	Tipo di immagine	NORMALE	BORDO	STIRATURA
Risoluzione inferiore a XGA	 Rapporto 4:3			
XGA				
Risoluzione superiore a XGA	 Rapporto 5:4			
SXGA (1280 × 1024)				
WXGA				

* Modalità per la proiezione di un'immagine con le proporzioni originali senza ritagliare alcuna sezione dell'immagine.

: Area tagliata in cui le immagini non possono essere proiettate.

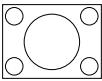
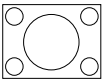
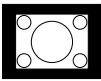
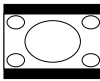
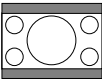
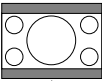
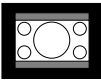
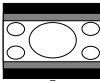
VIDEO/DTV

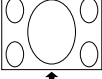
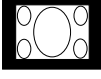
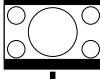
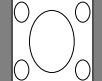
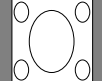
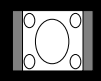
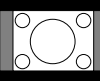
- La "STIRATURA" è fissa quando entrano segnali 540P, 720P, 1035I o 1080I.

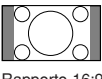
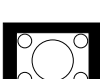
Segnale di ingresso		Immagine prodotta dallo schermo		
Video/DTV	Tipo di immagine	NORMALE	BORDO	STIRATURA
480I, 480P, 576I, 576P, NTSC, PAL, SECAM	 Rapporto 4:3	* 	* 	
	 Cassetta delle lettere	* 	* 	
	 Immagine schiacciata 16:9			* 
	 Immagine schiacciata 4:3			* 
540P, 720P, 1035I, 1080I	 Rapporto 16:9	—	—	* 
	 Rapporto 16:9 (Rapporto di 4:3 su 16:9)	—	—	* 

* Modo per proiettare un'immagine con le proporzioni originali senza tagliare delle parti.

 : Area tagliata in cui le immagini non possono essere proiettate.

 : Area in cui l'immagine non è inclusa nei segnali originali.

Funzionamento con il telecomando

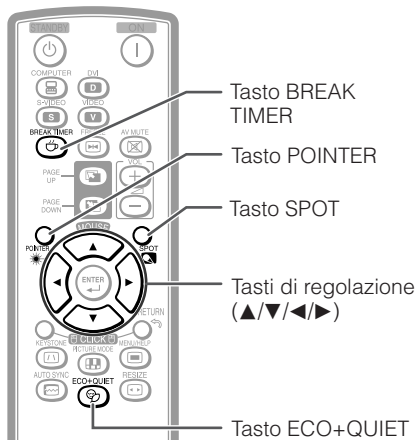

Visualizzazione e impostazione del timer per l'intervallo

- 1 Premere **BREAK TIMER**.
 - Il timer inizia il conto alla rovescia da 5 minuti.

Visualizzazione su schermo



- 2 Premere ▲/▼/◀/▶ per regolare la durata dell'intervallo.
 - **Aumenta con ▲ o ▶**
5 minuti → 6 minuti → 60 minuti
 - **Diminuisce con ◀ o ▼**
4 minuti → 3 minuti → 1 minuto
 - La durata dell'intervallo può essere impostata in unità di un minuto (fino a 60 minuti).

Annullamento della funzione intervallo

Premere **BREAK TIMER**.

Nota

- Il timer dell'intervallo non funziona mentre sul proiettore sono in esecuzione le funzioni "Sinc. auto", "FERMO IMMAGINE" o "AV MUTE".

Per mostrare il puntatore

- 1 Premere **POINTER**, quindi premere ▲/▼/◀/▶ sul telecomando per muovere il puntatore.
- 2 Premere di nuovo **POINTER**.
 - Il puntatore scomparirà.

Per usare la funzione Spot

- 1 Premere **SPOT**, quindi premere ▲/▼/◀/▶ sul telecomando per muovere l'area da localizzare.
- 2 Premere di nuovo **SPOT**.
 - L'area spot scomparirà.

Attivazione/disattivazione del Modo Eco+Silenzioso

Premere **ECO+QUIET** sul telecomando o sul proiettore per attivare e disattivare il **Modo Eco+Silenzioso**.

- Se il Modo Eco+Silenzioso è "Attivata", il rumore della ventola di raffreddamento si riduce, il consumo energetico si abbassa e la lampada dura più a lungo.

Nota

- Consultare la pagina 40 alla voce "Impostazione lampada" per maggiori dettagli su modo Eco+Silenzioso.

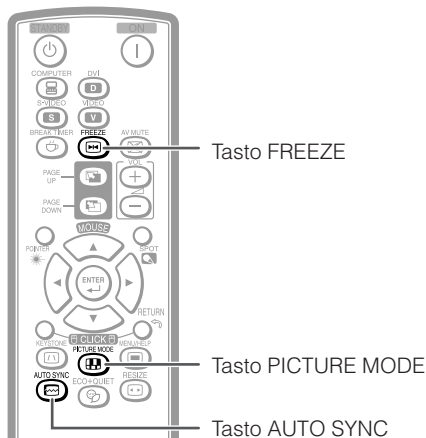

Tasto FREEZE

Tasto PICTURE MODE

Tasto AUTO SYNC

Sinc. auto (regolazione Sinc. auto)

La funzione Sinc. auto si attiva quando viene rilevato un segnale di ingresso dopo l'accensione del proiettore. Premere **AUTO SYNC** per regolare manualmente la funzione Sinc. Auto.

Nota

- Se non è possibile ottenere un'immagine perfetta con la regolazione Sinc. auto, utilizzare il menu Aiuto per procedere con la regolazione manuale. (Vedere pagina 46.)

Blocco di un'immagine in movimento

- 1 Premere **FREEZE**.
 - L'immagine proiettata viene bloccata.

- 2 Premere nuovamente **FREEZE** per ritornare all'immagine in movimento dall'apparecchio collegato in quel momento.

Selezione del modo Immagine

È possibile selezionare il modo immagine adatto per l'immagine proiettata, ad esempio un film o un videogioco.

Premere **PICTURE MODE**.

- Quando si preme **PICTURE MODE**, la modalità dell'immagine cambia secondo l'ordine seguente:

STANDARD → PRESENTAZIONE → CINEMA → GIOCO → sRGB*

Nota

- Vedere la pagina 39 per dettagli sul modo Immagine.

* "sRGB" viene visualizzato solo quando viene immesso un segnale RGB.

Funzionamento con il telecomando (segue)

Uso del telecomando come un mouse da computer senza cavo

Se il proiettore e un computer vengono collegati mediante un cavo USB, è possibile utilizzare il telecomando come mouse.

Se il computer è troppo lontano dal proiettore per collegarli con il cavo USB, il ricevitore remoto (opzionale, AN-MR2) consente di gestire il proiettore con il telecomando. Per ulteriori informazioni, vedere il manuale d'uso del ricevitore.

Collegamento con cavo USB

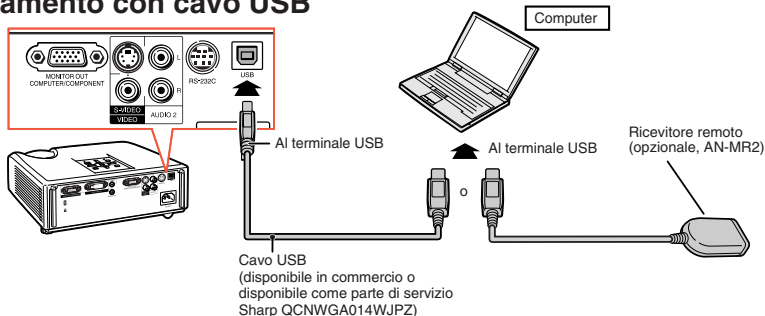

Il puntatore del mouse può essere mosso e utilizzato nel modo seguente dopo che sia stato connesso.

- **Quando si muove il cursore**
Premere i tasti di regolazione/MOUSE (▲/▼/◀/▶).
- **Per il click sinistro**
Premere L-CLICK.
- **Per il click destro**
Premere R-CLICK.
- **Se il vostro computer utilizza un mouse con un solo click (come Macintosh)**
Premere L-CLICK o R-CLICK.
I tasti L-CLICK e R-CLICK hanno funzioni comuni.
- **Se si utilizzano i tasti [Page Up] e [Page Down]**
Equivalenti ai tasti [Page Up] e [Page Down] sulla tastiera di un computer.
Premere PAGE UP o PAGE DOWN.

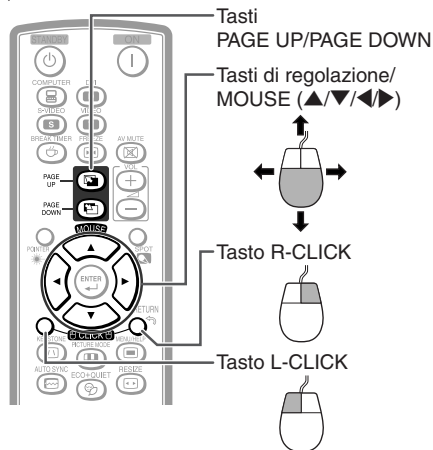

Nota

- Questa funzione opera solamente con Microsoft® Windows® OS e Mac OS®. In ogni caso, questa funzione non opera con i sistemi operativi che non supportano USB.
 - Versioni precedenti rispetto a Windows® 95.
 - Versioni precedenti rispetto a Windows® NT4.0.
 - Versioni precedenti rispetto a Mac OS® 8.5.
- Non è possibile utilizzare questa funzione quando si visualizza lo schermo del menu.
- Conferma che il computer riconosce la connessione USB.

Voci del menu

Di seguito sono riportate le voci che è possibile impostare nel proiettore.

Menu "Immagine"

Ingresso COMPUTER (RGB), DVI (RGB)

Immagine	REG-SCH	REG-PRO	?	Aiuto
Mod. immagine		Standard		
Contrasto	[0]	[]		
Luminos.	[0]	[]		
Rosso	[0]	[]		
Blu	[0]	[]		
Temp col	[0]	[]		
Enfasi bianca	[1]	[]		
Impostazione lampada		Luminos.		
◆◆◆ Reset				
◀SEL/REG ↩INSER ⏻FIN				

Ingresso COMPUTER (Componente), DVI (Componente), S-VIDEO, VIDEO

Immagine	REG-SCH	REG-PRO	?	Aiuto
Mod. immagine		Standard		
Contrasto	[0]	[]		
Luminos.	[0]	[]		
Colore	[0]	[]		
Sfumatura	[0]	[]		
Definizione	[0]	[]		
Temp col	[0]	[]		
Enfasi bianca	[1]	[]		
Progressivo		3D Progressivo		
Impostazione lampada		Luminos.		
◆◆◆ Reset				
◀SEL/REG ↩INSER ⏻FIN				

Menu "Regolazione dello schermo (REG-SCH)"

Immagine	REG-SCH	REG-PRO	?	Aiuto
Ridimens.		Bordo		
Spost. imm.	[0]	[]		
Trapezio	[0]	[]		
Vis.OSD		Attivata		
Fondo		Logo		
Guida installaz.		Attivata		
Modo PRO		Fronte		
Lingua(Language)		Italiano		
◆◆◆ Reset				
◀SEL/REG ↩INSER ⏻FIN				

*1 Elementi impostabili quando viene immesso un segnale RGB in COMPUTER o DVI.

*2 Elementi impostabili quando viene immesso un segnale componente in COMPUTER o DVI o quando si seleziona S-VIDEO o VIDEO.

*3 Nella schermata verrà visualizzata la dicitura "Tono" solo quando vengono ricevuti segnali PAL o SECAM (e quando il segnale viene forzatamente cambiato in uno di questi formati). Fondamentalmente la regolazione del "Tono" non è necessaria, tuttavia è possibile utilizzare questa funzione per regolare il tono dell'immagine quando si immettono segnali PAL o SECAM.

*4 Elementi impostabili quando viene immesso un segnale componente in COMPUTER o quando si seleziona S-VIDEO o VIDEO.

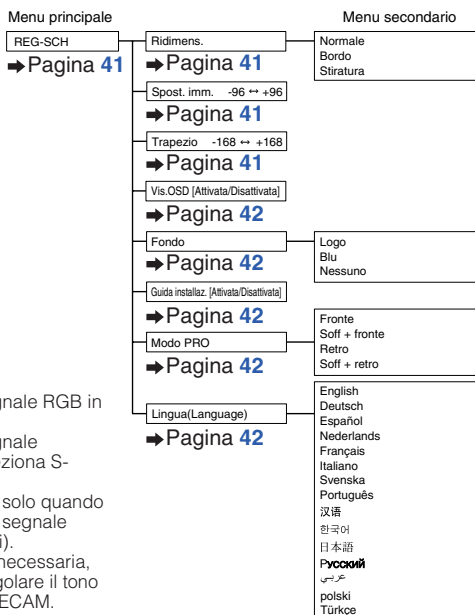
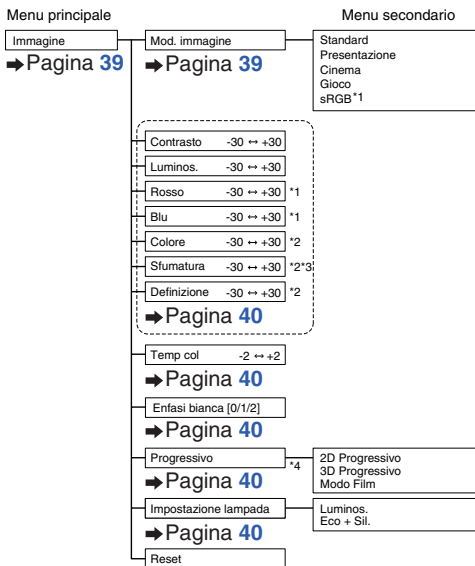

Voci del menu (segue)

Menu "Regolazione proiettore (REG-PRO)"

Immagine	REG-SCH	REG-PRO	?	Aiuto
Spegn. Automatico		⇨	Attivata	
Avvio automatico		⇨	Attivata	
Modalità ATTESA		⇨	Standard	
Sistema sonoro		⇨	Attivata	
Altoparlante		⇨	Attivata	
Ingresso audio		⇨	Audio 1	
RS-232C		⇨	9600bps	
Modalità ventola		⇨	Normale	
Chiusura sistema		⇨	Disattivata	
Timer lam. (dur) [0]h [0]min (100%)				
⇨ SEL/REG ⇨ INSER ⇨ FIN				

Menu principale

REG-PRO
⇨ Pagina 43

Spegn. Automatico [Attivata/Disattivata]

⇨ Pagina 43

Avvio automatico [Attivata/Disattivata]

⇨ Pagina 43

Modalità ATTESA

⇨ Pagina 43

Standard
Eco

Sistema sonoro [Attivata/Disattivata]

⇨ Pagina 43

Altoparlante [Attivata/Disattivata]

⇨ Pagina 43

Ingresso audio

⇨ Pagina 43

Audio 1
Audio 2

RS-232C

⇨ Pagina 44

9600bps
115200bps

Modalità ventola

⇨ Pagina 44

Normale
Alta

Chiusura sistema
[Attivata/Disattivata]

⇨ Pagina 44

Timer lam. (dur)

⇨ Pagina 44

Menu secondario

Menu "Aiuto"

Immagine	REG-SCH	REG-PRO	?	Aiuto
<ul style="list-style-type: none"> Nessuna immagine o audio. Appare un'interferenza o linee verticali. L'immagine dei dati non è centrata. Il colore è sbiadito o poco. L'immagine è scura. L'immagine è distorta. 				
<ul style="list-style-type: none"> Reset. tutte le regolazioni alle impost. predef. 				
⇨ SEL ⇨ INSER ⇨ FIN				

Le voci che possono essere impostate con il menu "Aiuto"

Menu "Aiuto" → Pagina 46

- Appare un'interferenza o linee verticali.
 - Sinc. auto
 - Clock
 - Fase
 - L'immagine dei dati non è centrata.
 - Sinc. auto
 - Orizz.
 - Vert.
 - Il colore è sbiadito o poco.
 - Ingresso COMPUTER/COMPONENT o DVD
 - Tipo di segnale: Auto/RGB/Componente
 - Ingresso S-VIDEO o VIDEO
 - Sistema video: Auto/PAL/SECAM/NTSC3.58/NTSC4.43/PAL-M/PAL-N/PAL-60
 - Ingresso DVD
 - Gamma dinamica: Autom./Standard/Migliorata
- * Le voci selezionabili variano in base al segnale di ingresso e al modo ingresso selezionato.

Utilizzo della schermata del menu

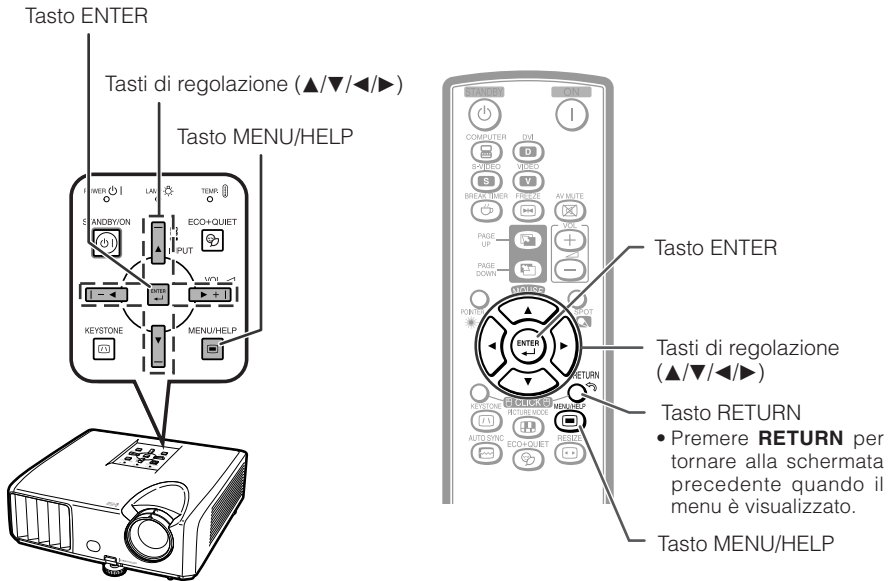

Selezioni del menu (regolazioni)

Esempio: Regolazione della "Luminos".

- Questa operazione può essere eseguita anche utilizzando i tasti sul proiettore.

1 Premere **MENU/HELP**.

- Viene visualizzata la schermata del menu "Immagine" per il modo Ingresso selezionato.

2 Premere **▶** o **◀** e selezionare "Immagine" per effettuare la regolazione.

Esempio: Menu dello schermo "Immagine" per l'ingresso COMPUTER (RGB)

Voce del menu

Immagine	REG-SCH	REG-PRO	Aiuto
Mod. immagine		↕ Standard	
Contrasto	[0]	▬	+ ▬
Luminos.	[0]	☼	+ ☼
Rosso	[0]	▬	+ ▬
Blu	[0]	▬	+ ▬
Temp col	[0]	☼	+ ☼
Enfasi bianca	[1]	▬	+ ▬
Impostazione lampada		↕ Luminos.	
◆◆ Reset			
◆ SEL/REG ◀ INSER ▶ FIN			

Utilizzo della schermata del menu (segue)

- 3** Premere ▲ o ▼ e selezionare “Luminos.” per effettuare la regolazione.

- Viene evidenziata la voce selezionata.

Per regolare l'immagine proiettata mentre la si osserva

Premere ENTER.

- L'elemento selezionato (ad esempio “Luminos.”) viene visualizzato da solo nella parte inferiore della schermata.
- Quando si preme ▲ o ▼, viene visualizzata la seguente voce (“Rosso” dopo “Luminos.”).

Nota

- Premere nuovamente **ENTER** per tornare alla schermata precedente.

- 4** Premere ◀ o ▶ per regolare la voce selezionata.

- La regolazione viene memorizzata.

- 5** Premere **MENU/HELP**.

- La schermata del menu non è più visualizzata.

Nota

- I pulsanti del menu non funzionano mentre sul proiettore sono in esecuzione le funzioni “Sinc. auto”, “Intervallo”, “FERMO IMMAGINE” o “AV MUTE”.

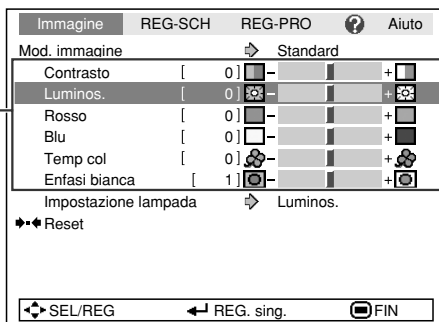

Elementi da regolare

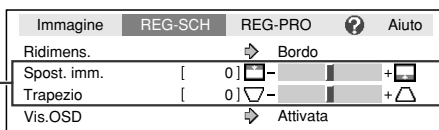

 Premere **ENTER**.

L'elemento viene visualizzato da solo

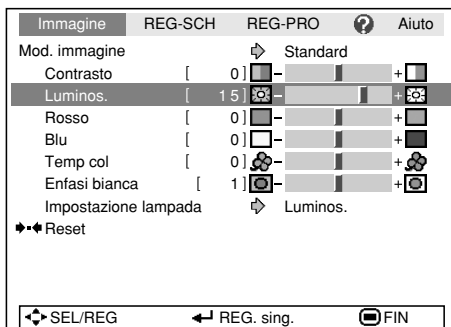

Regolazione dell'immagine (menu "Immagine")

Funzioni del menu → Pagina 37

► Esempio: Menu dello schermo "Immagine" per l'ingresso COMPUTER (RGB)

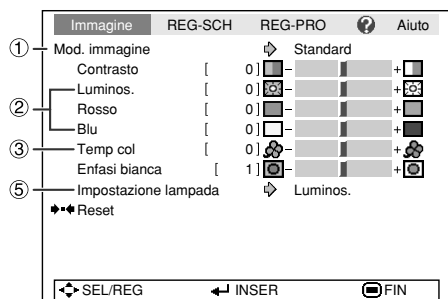

► Esempio: Menu dello schermo "Immagine" per l'ingresso S-VIDEO

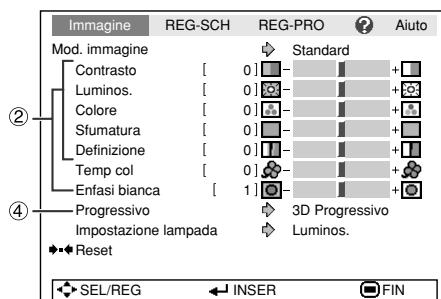

1 Selezione del modo Immagine

Voci selezionabili	Descrizione	Impostazioni predefinite di ciascun elemento quando si seleziona Modalità immagine		
		Temp col	Enfasi bianca	Impostazione lampada
Standard	Per un'immagine standard	0	1	Luminos.
Presentazione	Consente di aumentare la luminosità di determinate aree dell'immagine per rendere le presentazioni più vivaci.	0	2	Luminos.
Cinema	Applica una tonalità naturale all'immagine proiettata.	-1	0	Eco + Sil.
Gioco	Applica una maggiore definizione all'immagine proiettata.	0	1	Luminos.
*sRGB	Per la riproduzione ad alta fedeltà di immagini da un computer.	-	-	Luminos.

- "sRGB" viene visualizzato solo quando viene immesso un segnale RGB.
- È possibile impostare o regolare ciascuna voce del menu "Immagine" in base alle preferenze. Tutte le modifiche apportate vengono salvate nella memoria.

Nota

- È anche possibile premere **PICTURE MODE** sul telecomando per selezionare il modo Immagine. (Vedere pagina 33.)
- *sRGB è uno standard internazionale per la riproduzione del colore stabilito dall'IEC (International Electrotechnical Commission, Commissione elettrotecnica internazionale). Poiché l'area di colore fisso è stata stabilita dall'IEC, quando si seleziona "sRGB" le immagini vengono visualizzate con una tonalità naturale basata sull'immagine originale. Per ulteriori informazioni sulla funzione sRGB, visitare "<http://www.srgb.com/>". Quando è selezionata l'opzione "sRGB" non è possibile impostare gli elementi "Rosso", "Blu", "Temp col" ed "Enfasi bianca".

Informazioni

- Quando è selezionata l'opzione "sRGB", l'immagine proiettata può diventare scura, tuttavia non si tratta di un malfunzionamento.

Regolazione dell'immagine (menu "Immagine") (segue)

Funzioni del menu → Pagina 37

② Regolazione dell'immagine

Elementi da regolare	Tasto ◀	Tasto ▶
Contrasto	Per minore contrasto.	Per maggiore contrasto.
Luminos.	Per minore luminosità.	Per maggiore luminosità.
Rosso*1	Per un rosso meno acceso.	Per un rosso più acceso.
Blu*1	Per un blu meno acceso.	Per un blu più acceso.
Colore*2	Per minore intensità del colore.	Per maggiore intensità del colore.
Sfumatura*2*3	Per rendere violacei i toni della pelle.	Per rendere verdastri i toni della pelle.
Definizione*2	Per minore nitidezza.	Per maggiore nitidezza.
Enfasi bianca*1	Per la riproduzione ad alta fedeltà del colore.	Per maggiore vividezza.

*1 Non regolabile/selezionabile quando è selezionata l'opzione "sRGB".

*2 Non visualizzato nel modo Ingresso RGB.

*3 Nella schermata verrà visualizzata la dicitura "Tono" solo quando vengono ricevuti segnali PAL o SECAM (e quando il segnale viene forzatamente cambiato in uno di questi formati). Fondamentalmente la regolazione del "Tono" non è necessaria, tuttavia è possibile utilizzare questa funzione per regolare il tono dell'immagine quando si immettono segnali PAL o SECAM.

Nota

- Quando è selezionata l'opzione "sRGB", non è possibile impostare le opzioni "Enfasi bianca" e "Temp col".
- Per ripristinare tutte le voci di regolazione, selezionare "Reset", quindi premere **ENTER**.

③ Regolazione della temperatura del colore

Voci selezionabili	Descrizione
-2 -1 0 1 2	Per ottenere una temperatura di colore più bassa che produce immagini più calde, di colore rosso incandescente.  Per temperature di colore superiori per immagini più fredde, di colore bluastrò fluorescente.

Nota

- I valori su "Temp col" sono solo a usi generali standard.

④ Progressivo

Voci selezionabili	Descrizione
2D Progressivo	Utile per visualizzare immagini in rapido movimento, ad esempio durante le manifestazioni sportive.
3D Progressivo	Utile per visualizzare più chiaramente immagini in movimento relativamente lente come film drammatici e documentari.
Modo Film	Riproduce chiaramente l'immagine della fonte del film*. Visualizza l'immagine ottimizzata del film trasformato con miglioramenti di pull down di 3:2 (NTSC e PAL60Hz) o 2:2 (PAL50Hz e SECAM) delle immagini in modo progressivo.

* La fonte del film è una registrazione video digitale con l'originale codificato in quanto è a 24 fotogrammi/secondo. Il proiettore può convertire questa fonte di file a un video progressivo a 60 fotogrammi/secondo con NTSC e PAL60Hz o a 50 fotogrammi/secondo con PAL50Hz e SECAM per riprodurre un'immagine ad alta definizione.

Nota

- In NTSC o PAL60Hz, anche se è stato impostato il modo 3D Progressivo, il miglioramento pull down di 3:2 viene abilitato automaticamente all'inserimento della fonte del film.
- Quando l'immagine è sfocata o disturbata, passare al modo ottimale.
- Quando si utilizzano gli ingressi progressivi, questi sono visualizzati direttamente in modo da non poter selezionare il modo 2D Progressivo, 3D Progressivo e il Modo Film.

⑤ Impostazione lampada

Voci selezionabili	Luminosità e consumo
Eco + Sil.	Circa 80%
Luminos.	100%

Nota

- In modalità Eco+Sil. il rumore della ventola e il consumo di corrente sono minori rispetto alla modalità Luminos. (La luminosità di proiezione diminuisce come indicato nella tabella). La durata della lampada è di circa 3.000 ore (circa 2.000 ore in modalità Luminos).

Regolazione dell'immagine proiettata (menu "REG - SCH")

Funzioni del menu → Pagina 37

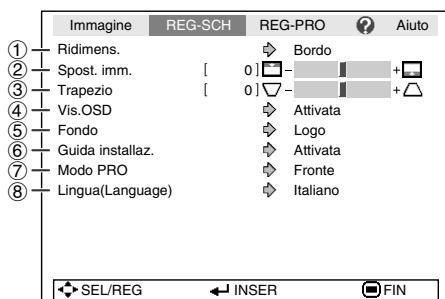

① Impostazione del modo Ridimens

Nota

- Per dettagli sul modo Ridimens., vedere le pagine **30 e 31**.
- È anche possibile premere **RESIZE** sul telecomando per selezionare il modo Ridimensiona. (Vedere pagina **30**.)

② Regolazione della posizione dell'immagine

È possibile spostare verticalmente l'immagine proiettata.

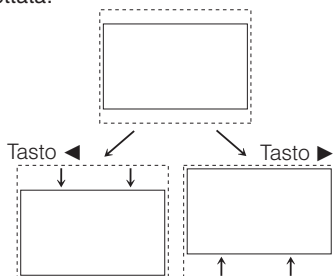

Nota

- Non è possibile impostare questa voce quando "Ridimens." è impostato su "Normale".

③ Correzione trapezio

Quando è proiettata dall'alto o dal basso verso lo schermo ad angolo, l'immagine diventa distorta a livello trapezoidale. La funzione per correggere la distorsione trapezoidale è chiamata Correzione trapezio.

Selezionare "Trapezio" dal menu "REG-SCH" ed effettuare la regolazione utilizzando la barra di scorrimento.

Per ulteriori informazioni sulla correzione trapezoidale, vedere pagina **28**.

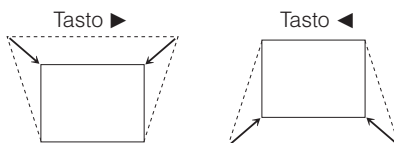

Nota

- La correzione Keystone può essere regolata a un'angolazione di circa ± 20 gradi (quando "Ridimens." è impostato su "Normale").
- Potete anche premere **KEYSTONE** sul telecomando o sul proiettore per effettuare la correzione trapezoidale.

Regolazione dell'immagine proiettata (menu "REG - SCH") (segue)

Funzioni del menu → Pagina 37

④ Impostazione della visualizzazione su schermo

Voci selezionabili	Descrizione
Attivata	Sono mostrate tutte le visualizzazioni su schermo.
Disattivata	INGRESSO/VOLUME/AV MUTE/ FERMO/SINC. AUTO./RIDIMENSIONA/ MOD.IMMAGINE/"È stato premuto un tasto non valido" non sono visualizzati.

⑦ Inversione/capovolgimento delle immagini proiettate

Voci selezionabili	Descrizione
Fronte	Immagine normale (proiettata da una posizione davanti allo schermo)
Soff + fronte	Immagine capovolta (proiettata da una posizione davanti allo schermo con un proiettore capovolto)
Retro	Immagine invertita (proiettata da una posizione dietro lo schermo o con uno specchio)
Soff + retro	Immagine capovolta e invertita (proiettata con uno specchio)

Per ulteriori informazioni sulla Modalità proiezione (PRO) vedere pagina 19.

⑤ Selezione dell'immagine di fondo

Voci selezionabili	Descrizione
Logo	Schermata del logo Sharp
Blu	Schermo blu
Nessuno	—

⑥ Selezione della guida all'installazione

Voci selezionabili	Descrizione
Attivata	Guida di installazione visualizzata all'accensione del proiettore.
Disattivata	Guida di installazione non visualizzata

⑧ Selezione della lingua di visualizzazione sullo schermo

Il proiettore dispone di 15 lingue per la visualizzazione sullo schermo.

English
Deutsch
Español
Nederlands
Français
Italiano
Svenska
Português
汉语
한국어
日本語
▼

▲
Русский
عربي
polski
Türkçe

Regolazione della funzione Proiettore (menu “REG-PRO”)

Funzioni del menu → Pagina 37

	Immagine	REG-SCH	REG-PRO	?	Aiuto
①	Spegn. Automatico	↔	Attivata		
②	Avvio automatico	↔	Attivata		
③	Modalità ATTESA	↔	Standard		
④	Sistema sonoro	↔	Attivata		
⑤	Altoparlante	↔	Attivata		
⑥	Ingresso audio	↔	Audio 1		
⑦	RS-232C	↔	9600bps		
⑧	Modalità ventola	↔	Normale		
⑨	Chiusura sistema	↔	Disattivata		
⑩	Timer lam. (dur) [0] h [0] min (100%)				
	← SEL/REG		← INSER		□ FIN

① Funzione Spegn. Automatico

Voci selezionabili	Descrizione
Attivata	Se non rileva alcun segnale in ingresso per più di 15 minuti, il proiettore entra automaticamente in modo Attesa.
Disattivata	La funzione Spegn. Automatico sarà disabilitata.

Nota

- Quando la funzione Spegn. Automatico è impostata su “Attivata”, 5 minuti prima che il proiettore entri in modalità standby sullo schermo verrà visualizzato il messaggio “Entrata modo ATTESA in X min.” per indicare i minuti restanti.

② Funzione di avvio automatico

Voci selezionabili	Descrizione
Attivata	Se il cavo dell'alimentazione viene scollegato dalla presa, o se l'interruttore viene spento quando il proiettore è in funzione, il proiettore si accenderà automaticamente quando sarà inserito il cavo dell'alimentazione nella presa di corrente, o quando verrà acceso l'interruttore.
Disattivata	Il proiettore non si accende automaticamente quando il cavo dell'alimentazione viene inserito nella presa di corrente, o quando l'interruttore viene acceso.

③ Modalità ATTESA

Quando impostato su “Eco”, il consumo di energia è ridotto al modo di attesa.

Voci selezionabili	Descrizione
Eco	Nel modo di attesa, l'output del monitor e le funzioni RS-232C sono disattivate.
Standard	L'output del monitor e le funzioni RS-232C sono attivate anche se il proiettore è in modo di attesa.

④ Impostazione del segnale acustico di conferma (Sistema sonoro)

Voci selezionabili	Descrizione
Attivata	Viene emesso un segnale acustico di conferma quando il proiettore viene acceso/spento.
Disattivata	Non viene emesso alcun segnale acustico di conferma.

⑤ Impostazione dell'altoparlante

Voci selezionabili	Descrizione
Attivata	Il segnale audio viene emesso dall'altoparlante interno.
Disattivata	Il segnale audio non viene emesso dall'altoparlante interno.

⑥ Ingresso audio

Questa funzione permette di selezionare la giusta combinazione di terminali ingresso audio per ogni modo ingresso.

Voci selezionabili	Descrizione
Audio 1	Il terminale input AUDIO 1 è utilizzato come terminale ingresso audio.
Audio 2	Il terminale input AUDIO 2 è utilizzato come terminale ingresso audio.

Regolazione della funzione Proiettore (menu “REG - PRO”) (segue)

Funzioni del menu → Pagina 37

⑦ Selezione della velocità di trasmissione (RS-232C)

Assicurarsi che il proiettore e il computer siano impostati sulla stessa velocità in baud.

Voci selezionabili	Descrizione
9600bps	La velocità di trasmissione è bassa.
	↕
115200bps	La velocità di trasmissione è alta.

⑧ Impostazione della modalità ventola

Questa funzione consente di cambiare la velocità della ventola.

Voci selezionabili	Descrizione
Normale	Adatta per ambienti normali.
Alta	Selezionare questa impostazione quando si utilizza il proiettore ad altitudini di circa 1.500 metri (4.900 piedi) o superiori.

Quando la “Modalità ventola” è impostata su “Alta”, la velocità di rotazione della ventola aumenta e di conseguenza aumenta anche la rumorosità della ventola.

⑩ Controllo dello stato di durata della lampada

È possibile confermare il tempo cumulativo di utilizzo della lampada e la durata restante della lampada (percentuale).

Condizioni di utilizzo della lampada	Durata rimanente della lampada	
	“Dur”(Durata)	
	100%	5%
Utilizzata esclusivamente con l'impostazione lampada “Eco + Sil.”	Circa 3.000 ore	Circa 150 ore
Utilizzata esclusivamente con l'impostazione lampada “Luminos.”	Circa 2.000 ore	Circa 100 ore

Nota

- Si raccomanda di sostituire la lampada quando la percentuale rimanente di durata è al 5%.
- La durata della lampada può variare a seconda delle condizioni d'uso.

⑨ Funzione Chiusura sistema

Questa funzione impedisce l'uso non autorizzato del proiettore. Una volta attivata, gli utenti devono sempre inserire il codice corretto all'accensione del proiettore. **Si raccomanda di conservare il codice in un posto sicuro accessibile solo agli utenti autorizzati.**

Informazioni

- Se si perde o si dimentica il codice, rivolgersi al centro assistenza o al rivenditore autorizzato Sharp più vicino (vedere pagina 63). Anche se la garanzia è ancora in corso di validità, il ripristino del codice comporta un addebito.

■ Impostazione/modifica del codice

1 Selezionare “Sistema blocco”, poi premere **ENTER** o ►.

2 Selezionare “Avanti”, poi premere **ENTER**.
• **Compare la schermata per inserire il codice.**

3 Premere i 4 tasti del telecomando o del proiettore per immettere il codice predefinito in “Codice vecchio”.
• **Quando si imposta per la prima volta il codice, premere quattro volte ▼ sul proiettore.**

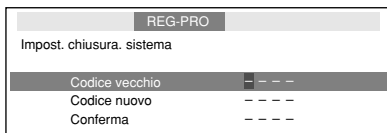

Nota

- Se si immette un codice errato, il cursore torna al primo punto in “Codice vecchio”.
- Il codice preimpostato è 4 pulsanti ▼ sul proiettore. Se si preme quattro volte il pulsante ▼, la schermata di inserimento del codice scompare dalla vista.

4 Premere i 4 tasti sul telecomando o sul proiettore per inserire il nuovo codice in “Codice nuovo”.

Nota

- Per il codice non è possibile utilizzare i seguenti tasti:
 - **STANDBY/ON**
 - **ON**
 - **STANDBY**
 - **ENTER**
 - **L-CLICK**
 - **R-CLICK/RETURN**
 - **MENU/HELP**
- **La funzione di chiusura del sistema riconosce singolarmente ciascun tasto del telecomando o del proiettore, anche se i tasti hanno lo stesso nome. Se è stato impostato utilizzando i pulsanti sul proiettore, il codice non può essere annullato dal telecomando.**

REG-PRO	
Impost. chiusura. sistema	
Codice vecchio	• • • •
Codice nuovo	■ - - -
Conferma	- - - -

5 Inserire lo stesso codice in “Conferma”.

Nota

Per annullare il codice impostato

- Premere quattro volte ▼ sul proiettore nei passaggi 4 e 5 sopra riportati.
- Quando è impostata la Chiusura sistema
- Quando è impostata la Chiusura sistema, all'accensione del proiettore viene visualizzata la casella di immissione del codice. Inserire il codice corretto per iniziare la proiezione.

Schermata di immissione del codice

Chiusura sistema	■ - - -
------------------	---------

Funzione di blocco tastiera

Blocco dei pulsanti di funzionamento sul proiettore

Utilizzare questa funzione per bloccare i pulsanti di funzionamento sul proiettore.

■ Blocco dei pulsanti di funzionamento

Tenere premuto **ENTER** sul proiettore per circa 5 secondi durante l'accensione del proiettore.

Visualizzazione su schermo

Accendi blocco tastiera

- La funzione di blocco tastiera non influisce sul funzionamento tramite i pulsanti del telecomando.
- Non è possibile utilizzare la funzione di blocco tastiera durante la fase di riscaldamento del proiettore.

■ Sblocco della tastiera

Tenere premuto **ENTER** sul proiettore per circa 5 secondi.

Visualizzazione su schermo

Spegni blocco tastiera

- Quando il proiettore è in modalità standby, è possibile rilasciare il blocco tastiera tenendo premuti contemporaneamente **ENTER** e **STANDBY/ON** sul proiettore per circa 5 secondi.

Informazioni

- Il blocco tastiera non può essere impostato nei seguenti casi: mentre è visualizzata la schermata “Guida installaz.” o “Menu”, in modalità di attesa, durante la fase di riscaldamento, mentre vengono cambiati i segnali di ingresso, mentre viene utilizzata la funzione “Sinc. auto”, in modalità “Fermo immagine” o mentre è visualizzata la schermata “Chiusura sistema” durante la fase di riscaldamento.

Risoluzione dei problemi con il menu “Aiuto”

Questa funzione fornisce suggerimenti su come risolvere i problemi durante l'utilizzo.

Utilizzo delle funzioni del menu “Aiuto”

Esempio: Quando l'immagine appare mossa e soggetta a sfarfallio

Rimedio per risolvere il problema dell'immagine disturbata dallo sfarfallio quando si proietta il segnale RGB del computer.

1 Premere **MENU/HELP**.

2 Premere **◀** o **▶** per selezionare “Aiuto”, quindi premere **ENTER**.

3 Premere **▲** o **▼** per selezionare “Appare un'interferenza o linee verticali.” nel menu Aiuto, quindi premere **ENTER**.

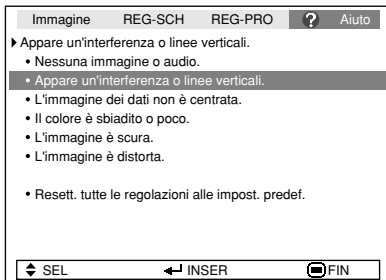

↓ Premere **ENTER**.

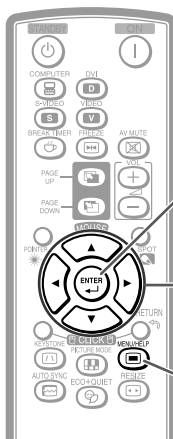
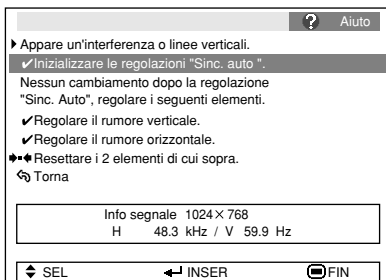

4 Selezionare “Inizializzare le regolazioni “Sinc. auto”” e premere **ENTER**.

5 Se l'immagine non migliora, selezionare “Regolare il rumore orizzontale.” e premere **ENTER**.

6 Premere **◀** o **▶** per regolare.

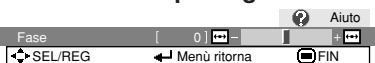

Nota

- È possibile regolare le voci contrassegnate da un segno di spunta (✓).
- Le voci nel menu “Aiuto” variano in base al segnale di ingresso o all'impostazione selezionata.
- **Se non si riesce a risolvere il problema, consultare la sezione “Risoluzione dei problemi” (vedere pagine 61 e 62).**
- Quando si seleziona “sRGB” in “Mod. immagine”, la voce “Il colore è sbiadito o poco” non viene visualizzata. Ciò significa che non è possibile modificare i tipi di segnali in ingresso.

Manutenzione

Pulizia del proiettore

- Prima di effettuare la pulizia del proiettore scollegare il cavo di alimentazione.
- Il contenitore e il pannello sono di plastica. Evitare l'uso di benzolo o solvente in quanto potrebbero danneggiare la finitura del contenitore.
- Non utilizzare agenti volatili quali insetticidi sul proiettore. Non attaccare oggetti di gomma o plastica al proiettore per periodi prolungati. Gli effetti di alcuni degli agenti presenti nella plastica possono provocare danni alla qualità alla finitura del proiettore.
- Eliminare con delicatezza la polvere con un panno morbido di flanella.
- Per lo sporco particolarmente ostinato, immergere un panno in un detergente non aggressivo diluito con acqua, strizzare bene, quindi pulire il proiettore. I detersivi di pulizia aggressivi potrebbero scolorire, deformare o danneggiare il rivestimento del proiettore. Prima dell'uso, testare su una piccola area non visibile del proiettore.

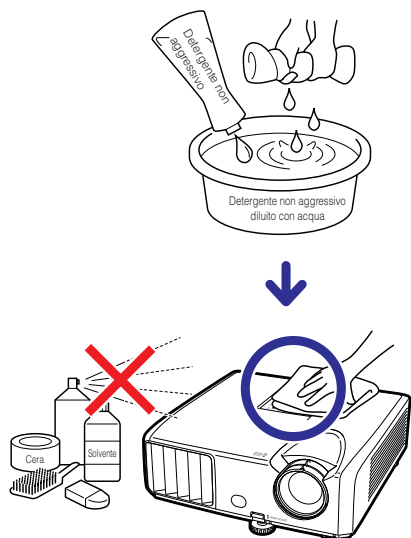

Pulizia della lente

- Utilizzare un soffiatore disponibile in commercio o una salvietta detergente per lenti (di occhiali e macchine fotografiche) per pulire la lente. Non utilizzare agenti di pulizia liquidi che potrebbero rimuovere la pellicola di rivestimento dalla superficie della lente.
- Poiché la superficie della lente è facilmente danneggiabile, fare attenzione a non graffiare o urtare la lente.

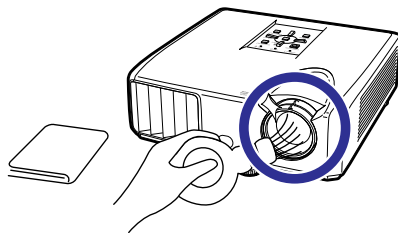

Pulizia delle aperture di immissione e di emissione dell'aria

- Utilizzare un aspirapolvere per rimuovere la polvere dalle aperture di immissione e di emissione dell'aria.

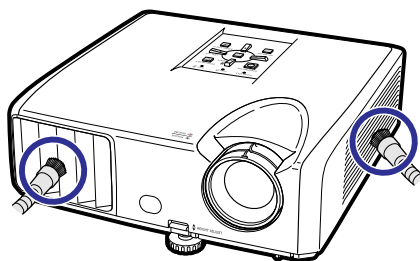

Informazioni

- Se si desidera pulire le aperture d'aria durante il funzionamento del proiettore, premere **STANDBY/ON** sul proiettore o **STANDBY** sul telecomando per mettere il proiettore in modo Attesa. Quando la ventola di raffreddamento si spegne, pulire le aperture.

Indicatori di manutenzione

- Le luci di avvertimento (indicatore di alimentazione, indicatore della lampada e indicatore di avvertimento della temperatura) sul proiettore indicano problemi all'interno del proiettore.
- Se si verifica un problema, l'indicatore di avvertimento della temperatura o l'indicatore della lampada si illuminano di rosso e il proiettore entra nel modo Attesa. Dopo che il proiettore è entrato nel modo Attesa, attenersi alla seguente procedura.

Vista dall'alto

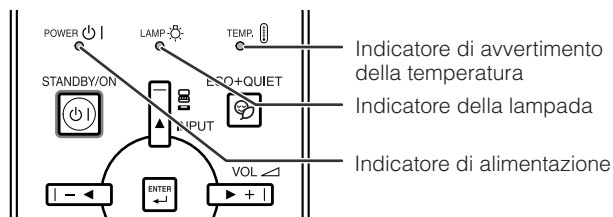

Informazioni sull'indicatore di avvertimento della temperatura





TEMPERATURA

Se la temperatura all'interno del proiettore aumenta, a causa di un blocco delle aperture d'aria o della posizione di installazione, nell'angolo in basso a sinistra dell'immagine si illumina la scritta "TEMPERATURA". Se la temperatura continua ad aumentare, la lampada si spegne e l'indicatore di avvertimento della temperatura comincia a lampeggiare, la ventola di raffreddamento si aziona e il proiettore entra in modo Attesa. Quando viene visualizzata la scritta "TEMPERATURA", eseguire le operazioni descritte alla pagina 49.

Informazioni sull'indicatore della lampada



Sost. lampada.

- Quando la durata della lampada scende intorno al 5% o meno,  (giallo) e sullo schermo viene visualizzata la scritta "Sost. lampada". Quando la percentuale arriva a 0%, si trasforma in  (rosso), la lampada si spegne automaticamente e il proiettore entra nel modo Attesa. A questo punto l'indicatore della lampada diventa rosso.
- **Se si cerca di accendere il proiettore per la quarta volta senza aver sostituito la lampada, il proiettore non si accende.**

Indicatori sul proiettore

Indicatore di alimentazione	Rosso acceso	Normale (attesa)
	Verde acceso	Normale (accesso)
	Rosso lampeggiante	Anomalia (Vedere pagina 49.)
	Verde lampeggiante	Normale (raffreddamento)
Indicatore della lampada	Verde acceso	Normale
	Verde lampeggiante	La lampada si sta riscaldando.
	Rosso acceso	La lampada si spegne in maniera anomala o deve essere cambiata. (Vedere pagina 49.)
Indicatore di avvertimento della temperatura	Disattivato	Normale
	Rosso acceso	La temperatura interna è eccessivamente alta. (Vedere pagina 49.)

Indicatore di manutenzione	Indicatore di manutenzione		Problema	Causa	Possibile soluzione
	Normale	Anomalo			
Indicatore di avvertimento della temperatura	Disattivato	Rosso acceso (Attesa)	La temperatura interna è eccessivamente alta.	<ul style="list-style-type: none"> Apertura di immissione dell'aria bloccata 	<ul style="list-style-type: none"> Ricollocare il proiettore in un'area dotata di adeguata ventilazione. (Vedere pagina 8.)
				<ul style="list-style-type: none"> Rottura della ventola di raffreddamento Guasto del circuito interno Apertura di immissione dell'aria intasata 	<ul style="list-style-type: none"> Portare il proiettore al centro assistenza o al rivenditore autorizzato Sharp più vicino (vedere pagina 63) per la riparazione.
Indicatore della lampada	Verde (la spia verde lampeggia mentre è in corso il riscaldamento o lo spegnimento della lampadina.)	Rosso acceso	La lampada non si illumina.	<ul style="list-style-type: none"> La lampada si spegne in maniera anomala. 	<ul style="list-style-type: none"> Scollegare il cavo di alimentazione dalla presa CA, quindi ricollegarlo.
		Rosso acceso (Attesa)	Sostituire la lampada. La lampada non si illumina.	<ul style="list-style-type: none"> La durata della lampada è scesa intorno al 5% o meno. Lampada fulminata Guasto del circuito della lampada 	<ul style="list-style-type: none"> Sostituire con cura la lampada. (Vedere pagina 51.) Portare il proiettore al centro assistenza o al rivenditore autorizzato Sharp più vicino (vedere pagina 63) per la riparazione. Prestare la massima cura quando si sostituisce la lampada. Installare correttamente il coperchio.
Indicatore di alimentazione	Verde acceso/rosso acceso Verde lampeggiante (raffreddamento)	Rosso lampeggiante	L'indicatore rosso di alimentazione lampeggia quando il proiettore è acceso.	<ul style="list-style-type: none"> Il portafiltro della polvere o il coperchio dell'unità della lampada è aperto. 	<ul style="list-style-type: none"> Se l'indicatore di alimentazione lampeggia in rosso anche quando il coperchio dell'unità della lampada è posizionato correttamente, contattate il rivenditore autorizzato Sharp o il Servizio Clienti a voi più vicino (vedere pagina 63) per ricevere aiuto.



Informazioni

- Se l'indicatore di avvertimento si illumina e il proiettore entra in modo Attesa, seguire le possibili soluzioni descritte in precedenza e attendere fino a quando il proiettore si raffredda completamente prima di collegare il cavo di alimentazione e riaccendere il proiettore (almeno 10 minuti).
- Se per alcuni minuti il proiettore si spegne a causa di un'interruzione di corrente o per altri motivi mentre è in funzionamento e si riaccende subito dopo, l'indicatore della lampada diventa rosso e la lampada potrebbe non essere accesa. In questo caso, scollegare il cavo di alimentazione dalla presa di corrente, sostituirlo e riaccendere il proiettore.
- La ventola di raffreddamento mantiene costante la temperatura interna del proiettore e questa funzione viene controllata automaticamente. Il rumore della ventola di raffreddamento potrebbe cambiare durante il funzionamento a seguito dei cambiamenti di velocità della ventola e ciò non indica un malfunzionamento.

Informazioni sulla lampada

Lampada

- Si raccomanda di sostituire la lampada (venduta separatamente) quando la durata rimanente è scesa intorno al 5% o meno o quando si nota un significativo deterioramento della qualità dell'immagine e del colore. È possibile verificare la durata della lampada (percentuale) con la visualizzazione su schermo (vedere pagina 44).
- Acquistare una lampada di sostituzione di tipo AN-XR30LP presso il centro assistenza o il rivenditore autorizzato Sharp più vicino.

NOTA IMPORTANTE PER I CITTADINI DEGLI STATI UNITI:

La lampada fornita in dotazione con questo proiettore è coperta da una garanzia limitata di 90 giorni. I servizi di assistenza per il proiettore coperti dalla garanzia, compresa la sostituzione della lampada, devono essere eseguiti da un centro assistenza o un rivenditore autorizzato Sharp. Per informazioni sui centri assistenza o i rivenditori autorizzati Sharp, contattare il numero verde: 1-888-GO-SHARP (1-888-467-4277). **SOLO STATI UNITI**

Precauzioni relative alla lampada

- Questo proiettore utilizza una lampada al mercurio pressurizzata. Un suono acuto potrebbe indicare un guasto della lampada. Un guasto della lampada potrebbe essere attribuito a diverse cause, quali: violenti scosse, raffreddamento inadeguato, graffi sulla superficie o deterioramento della lampada a seguito di una dimenticanza in relazione al tempo di utilizzo della stessa. L'intervallo di tempo fino al guasto dipende molto dalla singola lampada e/o dalle condizioni e dalla frequenza di utilizzo. È importante notare che il guasto produce frequentemente la rottura del bulbo.
- Quando l'indicatore di sostituzione della lampada e l'icona di visualizzazione su schermo si illuminano, si raccomanda di sostituire immediatamente la lampada con una lampada nuova, anche se sembra funzionare normalmente.
- In caso di rottura della lampada, è possibile che i frammenti di vetro si spargano all'interno del proiettore. In questo caso, si raccomanda di rivolgersi al centro assistenza o al rivenditore autorizzato Sharp più vicino in modo da assicurare un corretto funzionamento del proiettore.
- Se la lampada si rompe, i frammenti di vetro potrebbero riversarsi all'interno del vano della lampada o il gas contenuto nella lampada potrebbe spargersi nella stanza dall'apertura di emissione dell'aria. Poiché il gas contenuto in questa lampada contiene mercurio, arieggiare adeguatamente la stanza se la lampada si rompe ed evitare l'esposizione al gas. In caso di esposizione al gas, consultare immediatamente un medico.

Sostituzione della lampada



Attenzione

- Non rimuovere il blocco lampada dal proiettore immediatamente dopo l'uso. La lampada è molto calda e potrebbe provocare ustioni o lesioni.
- Aspettate almeno un'ora dopo aver scollegato il cavo di alimentazione per lasciare raffreddare la superficie dell'unità lampada prima di rimuovere l'unità lampada.
- **Cambiare con cura la lampada attenendosi alle istruzioni riportate in questa sezione oppure richiedere la sostituzione della lampada presso il centro assistenza o il rivenditore autorizzato Sharp più vicino.***

* Se, dopo la sostituzione, la nuova lampada non si accende, portare il proiettore a riparare presso il centro assistenza o il rivenditore autorizzato Sharp più vicino.

Rimozione e installazione del blocco lampada

⚠ Attenzione!

- Non rimuovere il blocco lampada dal proiettore immediatamente dopo l'uso. La lampada e le parti intorno ad essa saranno roventi e possono provocare ustioni o ferite.

📖 Informazioni

- Non toccare la superficie di vetro dell'unità della lampada o l'interno del proiettore.
- Per evitare lesioni personali e danni alla lampada, attenersi scrupolosamente alle seguenti istruzioni.
- Non allentare altre viti ad eccezione del coperchio del blocco lampada e del blocco lampada.

1 Premere **STANDBY/ON** sul proiettore o **STANDBY** sul telecomando per mettere il proiettore in modo Attesa.

- Attendere l'arresto della ventola di raffreddamento.

2 Scollegamento del cavo di alimentazione.

- Scollegare il cavo di alimentazione dalla presa di corrente.
- Non toccare la lampada fino a quando non si è completamente raffreddata (circa 1 ora).

3 Rimuovere il coperchio del blocco lampada.

- Capovolgere il proiettore. Allentare la vite di servizio (1) che tiene fermo il coperchio del blocco lampada. Rimuovere il coperchio del blocco lampada (2).

Accessorio
opzionale

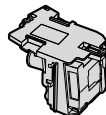

Blocco lampada
AN-XR30LP

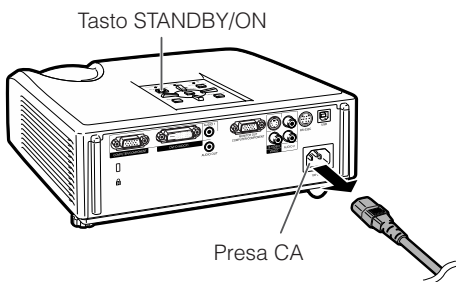

Vite di servizio (per il coperchio del blocco lampada)

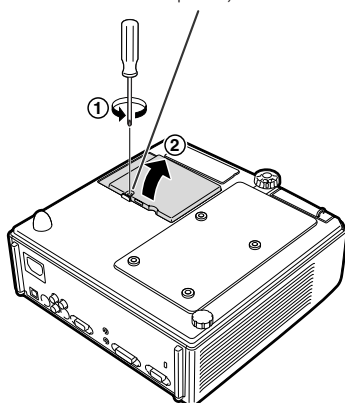

Informazioni sulla lampada (segue)

4 Rimuovere il blocco lampada.

- Allentare le viti dal blocco lampada. Tenere il blocco lampada per la maniglia e tirarlo in direzione della freccia. Mantenere la lampada in direzione orizzontale e non inclinarla.

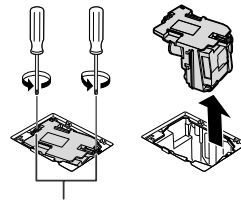

Viti di fissaggio

5 Inserire il nuovo blocco lampada.

- Premere saldamente il blocco lampada nell'apposito vano. Serrare le viti.

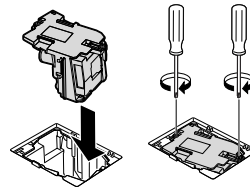

6 Sostituzione del coperchio del blocco lampada.

- Allineare la scheda sul coperchio del blocco lampada (1) e posizionarlo premendo la scheda (2) in modo da chiuderla. Serrare la vite di servizio (3) per tenere fermo il coperchio del blocco lampada.

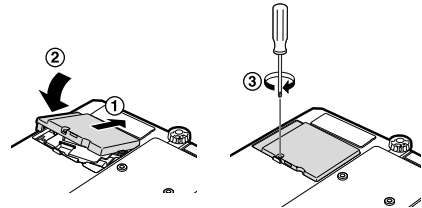

Informazioni

- Se il blocco lampada e il relativo coperchio non sono installati correttamente, il proiettore non si accende, anche se il cavo di alimentazione è collegato.

Ripristino del timer della lampada

Ripristinare il timer della lampada al termine della sostituzione.

Informazioni

- Ripristinare il timer della lampada solo al momento della sostituzione. Se si ripristina il timer della lampada e si continua a utilizzare la stessa lampada, questa potrebbe essere danneggiata o esplodere.

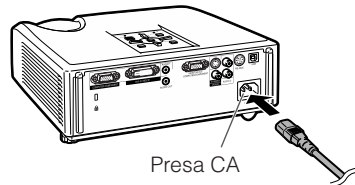

1 Collegare il cavo di alimentazione.

- Collegare il cavo di alimentazione nella presa CA del proiettore.

2 Ripristinare il timer della lampada.

- Mentre si tiene premuto **MENU/HELP**, **ENTER** e **▼** sul proiettore, premere **STANDBY/ON** sul proiettore stesso.
- Viene visualizzato "LAMP 0000H" a indicare che il timer della lampada è stato ripristinato.

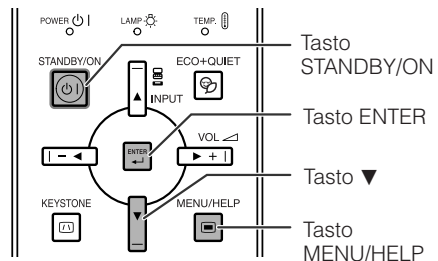

Tasto STANDBY/ON

Tasto ENTER

Tasto ▼

Tasto MENU/HELP

Corrispondenza dei pin di collegamento

Terminali di ingresso COMPUTER/COMPONENT e uscita COMPUTER/COMPONENT: connettore femmina Mini D-sub a 15 pin

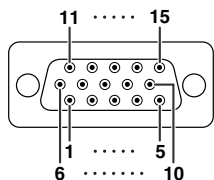

Ingresso/Uscita COMPUTER

N. pin	Segnale
1.	Ingresso Video (rosso)
2.	Ingresso Video (verde/sinc. su verde)
3.	Ingresso Video (blu)
4.	Non collegato
5.	Non collegato
6.	A massa (rosso)
7.	A massa (verde/sinc. su verde)
8.	A massa (blu)
9.	Non collegato
10.	GND
11.	Non collegato
12.	Dati bidirezionali
13.	Segnale di sincronizzazione orizzontale: livello TTL
14.	Segnale di sincronizzazione verticale: livello TTL
15.	Clock dati

Ingresso/Uscita COMPONENT

N. pin	Segnale
1.	PR (CR)
2.	Y
3.	PB (CB)
4.	Non collegato
5.	Non collegato
6.	A massa (PR)
7.	A massa (Y)
8.	A massa (PB)
9.	Non collegato
10.	Non collegato
11.	Non collegato
12.	Non collegato
13.	Non collegato
14.	Non collegato
15.	Non collegato

Terminale DVI-D: connettore a 24 pin

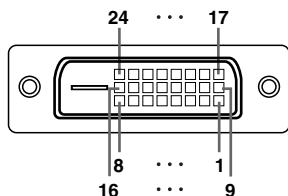

N. pin Segnale

1.	Dati 2 T.M.D.S-
2.	Dati 2 T.M.D.S+
3.	Schermo dati 2 T.M.D.S
4.	Non collegato
5.	Non collegato
6.	Orologio DDC
7.	Dati DDC
8.	Non collegato
9.	Dati 1 T.M.D.S-
10.	Dati 1 T.M.D.S+
11.	Schermo dati 1 T.M.D.S
12.	Non collegato
13.	Non collegato
14.	Corrente +5 V
15.	Massa

N. pin Segnale

16.	Rivelazione spina attiva
17.	Dati 2 T.M.D.S-
18.	Dati 2 T.M.D.S+
19.	Schermo 0 dati T.M.D.S
20.	Non collegato
21.	Non collegato
22.	Schermo orologio T.M.D.S
23.	Orologio T.M.D.S+
24.	Orologio T.M.D.S-

Terminale RS-232C: connettore femmina Mini DIN a 9 pin

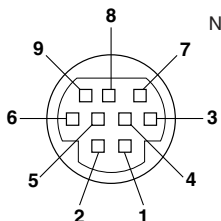

N. pin	Segnale	Nome	I/U	Riferimento
1.				Non collegato
2.	RD	Dati di ricevimento	Ingresso	Collegato al circuito interno
3.	SD	Dati di invio	Uscita	Collegato al circuito interno
4.				Non collegato
5.	SG	Massa segnale		Collegato al circuito interno
6.				Non collegato
7.	RS	Richiesta d'invio		Collegato a CS nel circuito interno
8.	CS	Annulla invio		Collegato a RS nel circuito interno
9.				Non collegato

Corrispondenza dei pin di collegamento (segue)

Terminale RS-232C: connettore maschio D-sub a 9 pin dell'adattatore DIN-D-sub RS-232C

N. pin	Segnale	Nome	I/U	Riferimento
1.				Non collegato
2.	RD	Dati di ricevimento	Ingresso	Collegato al circuito interno
3.	SD	Dati di invio	Uscita	Collegato al circuito interno
4.				Non collegato
5.	SG	Massa segnale		Collegato al circuito interno
6.				Non collegato
7.	RS	Richiesta d'invio		Collegato a CS nel circuito interno
8.	CS	Annulla invio		Collegato a RS nel circuito interno
9.				Non collegato

Connessione consigliata per cavo RS-232C: connettore femmina D-sub a 9 pin

N. pin	Segnale	N. pin	Segnale
1.	CD	1.	CD
2.	RD	2.	RD
3.	SD	3.	SD
4.	ER	4.	ER
5.	SG	5.	SG
6.	DR	6.	DR
7.	RS	7.	RS
8.	CS	8.	CS
9.	CI	9.	CI

Nota

- A seconda del dispositivo di controllo utilizzato, potrebbe essere necessario collegare il pin 4 e il pin 6 sul dispositivo di controllo (ad esempio un computer).

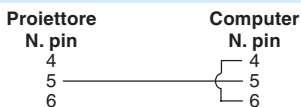

Terminale USB: Connettore USB di tipo B

N. pin	Segnale	Nome
1.	VCC	Corrente USB
2.	USB-	Dati USB-
3.	USB+	Dati USB+
4.	SG	Messa a terra dei segnali

Specifiche RS-232C e impostazioni dei comandi

Controllo tramite computer

È possibile utilizzare un computer per controllare il proiettore collegando i due dispositivi tramite un cavo di controllo seriale RS-232C (di tipo intrecciato, in vendita separatamente). (Per informazioni sul collegamento vedere pagina 24.)

Requisiti di comunicazione

Configurare le impostazioni della porta seriale del computer in modo che corrispondano a quelle riportate nella tabella.

Formato del segnale: conforme allo standard RS-232C.

Bit di parità: nessuno

Velocità in baud: * 9.600 bps/115.200 bps

Bit di stop: 1 bit

Lunghezza dei dati: 8 bit

Controllo di flusso: nessuno

* Impostare la velocità in baud del proiettore sullo stesso valore utilizzato dal computer.

Formato di base

I comandi del computer vengono inviati nell'ordine seguente: comando, parametro e codice restituito. Dopo che ha elaborato il comando del computer, il proiettore invia un codice di risposta al computer.

Formato del comando



Formato del codice di risposta

Risposta normale

Risposta in caso di problema (errore di comunicazione o comando incorretto)



Informazioni

- Quando si controlla il proiettore utilizzando i comandi RS-232C da un computer, prima di inviare i comandi attendere almeno 30 secondi dopo l'accensione.
- Dopo aver inviato un comando di selezione input e aver ricevuto in risposta il segnale di "OK", il proiettore potrebbe impiegare un po' di tempo per eseguire il comando. Tenere presente che i comandi dovrebbero essere inviati a intervalli di almeno 5 secondi.
- Quando viene inviato più di un codice, inviare ciascun comando solo dopo che è stato verificato il codice di risposta del proiettore per il comando precedente.
- "POWR???" "TABN ___ 1" "TLPS ___ 1" "TPOW ___ 1" "TLPN ___ 1" "TLTT ___ 1" "TLTL ___ 1" "TNAM ___ 1" "MNRD ___ 1" "PJN0 ___ 1"
 - Quando il proiettore riceve i comandi speciali sopra illustrati:
 - * La schermata non scomparirà dalla vista.
 - * Il timer "Spegn. Automatico" non verrà azzerato.
 - I comandi speciali sono disponibili per le applicazioni che richiedono interrogazione ciclica continua.



Nota

- Se nella colonna dei parametri viene visualizzato un carattere di sottolineatura (_), inserire uno spazio.
- Se nella colonna dei parametri viene visualizzato un asterisco (*), inserire un valore compreso nell'intervallo indicato tra parentesi sotto il Contenuto Comando.
- *1 Per impostare il nome del proiettore, inviare i comandi nell'ordine PJN1, PJN2 e PJN3.
- *2 Questo comando deve essere mandato solo dopo che il comando "IRGB __ 2" è stato mandato e il segnale di risposta "OK" ricevuto.
- *3 Il comando di ripristino del timer della lampada è disponibile solo in modalità standby.

Specifiche RS-232C e impostazioni dei comandi (segue)

Comandi

Esempio: quando si spegne il proiettore, configurare la seguente impostazione.

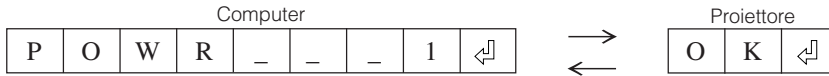

CONTENUTO COMANDO	COMANDO	PARAMETRO	RITORNO		
			Accensione	Modo di attesa (o tempo di avvio di 30 secondi)	
Alimentazione	Attivata	P O W R _ _ _ 1 ↵	OK o ERR	OK	
	Disattivata	P O W R _ _ _ 0	OK	OK o ERR	
	Stato	P O W R ? ? ? ?	1	0	
Condizione del proiettore		T A B N _ _ _ 1	0: Normale 1: Altezza Temp. 8: Attività della lampada 5% o meno 16: Lamp. bruciata 32: Lamp. Spenta	0: Normale 1: Altezza Temp. 2: Err. Ventilatore 4: Coperchio blocco lampada aperto 8: Attività della lampada 5% o meno, 16: Lamp. bruciata 32: Lamp. Spenta 64: Temp. inusualmente alta	
		T L P S _ _ _ 1	0: Disattivata, 1: Attivata 2: Ritenta, 3: Attendere 4: Errore Lampada	0: Disattivata 4: Errore Lampada	
		T P O W _ _ _ 1	1: Attivata, 2: Fase di Raffreddamento	0: Attesa	
		T L P N _ _ _ 1	1		
Lampada	Stato	T L P S _ _ _ 1	0: Disattivata, 1: Attivata 2: Ritenta, 3: Attendere 4: Errore Lampada	0: Disattivata 4: Errore Lampada	
	Stato Alimentazione	T P O W _ _ _ 1	1: Attivata, 2: Fase di Raffreddamento	0: Attesa	
	Quantità	T L P N _ _ _ 1	1		
	Tempo di utilizzo (ore)	T L T T _ _ _ 1	0 – 9999 (Intero)		
	Tempo di utilizzo (minuti)	T L T M _ _ _ 1	0, 15, 30, 45		
Nome	Vita (percentuale)	T L T L _ _ _ 1	0% – 100% (Intero)		
	Controllo Nome Modello	T N A M _ _ _ 1	PGF200X		
	Controllo Nome Modello	M N R D _ _ _ 1	PG-F200X		
	Impostazione Nome Proiettore 1 (primi quattro caratteri) *1	P J N 1 * * * *	OK o ERR		
	Impostazione Nome Proiettore 2 (quattro caratteri centrali) *1	P J N 2 * * * *	OK o ERR		
	Impostazione Nome Proiettore 3 (ultimi quattro caratteri) *1	P J N 3 * * * *	OK o ERR		
	Controllo Nome Proiettore	P J N 0 _ _ _ 1	Nome del Proiettore		
Cambio ingresso	Computer	I R G B _ _ _ 1	OK o ERR	ERR	
	DVI	I R G B _ _ _ 2	OK o ERR	ERR	
		Selezione DVI-D-Computer *2	I B D S _ _ _ 1	OK o ERR	ERR
	Selezione DVI-D-Video *2	I B D S _ _ _ 2	OK o ERR	ERR	
	S-Video	I V E D _ _ _ 1	OK o ERR	ERR	
	Video	I V E D _ _ _ 2	OK o ERR	ERR	
	Controllo ingresso RGB	I R G B ? ? ? ?	1: Computer, 2: DVI o ERR	ERR	
	Controllo video ingresso	I V E D ? ? ? ?	1: S-Video, 2: Video o ERR	ERR	
	Controllo modo ingresso	I M O D ? ? ? ?	1: RGB, 2: Video	ERR	
	Controllo ingresso	I C H K ? ? ? ?	1: Computer 2: DVI 3: S-Video 4: Video	ERR	
Volume	Volume(0 – 60)	V O L A _ _ _ *	OK o ERR	ERR	
	Volume alto/basso(-10 – +10)	V O U D _ _ _ *	OK o ERR	ERR	
Trapezio	-168 – +168	K E Y S * * * *	OK o ERR	ERR	
AV mute	Attivata	I M B K _ _ _ 1	OK o ERR	ERR	
	Disattivata	I M B K _ _ _ 0	OK o ERR	ERR	
Fermo Immagine	Attivata	F R E Z _ _ _ 1	OK o ERR	ERR	
	Disattivata	F R E Z _ _ _ 0	OK o ERR	ERR	
Sinc.auto.	Avvio	A D J S _ _ _ 1	OK o ERR	ERR	
Ridimens.	Computer	Normale	R A S R _ _ _ 1	OK o ERR	ERR
		Stiratura	R A S R _ _ _ 2	OK o ERR	ERR
		Bordo	R A S R _ _ _ 6	OK o ERR	ERR
	DVI	Normale	R B S R _ _ _ 1	OK o ERR	ERR
		Stiratura	R B S R _ _ _ 2	OK o ERR	ERR
		Bordo	R B S R _ _ _ 6	OK o ERR	ERR

CONTENUTO COMANDO			COMANDO	PARAMETRO	RITORNO			
					Accensione	Modo di attesa (o tempo di avvio di 30 secondi)		
Ridimens.	S-Video	Normale	R A S V	-- -- 1	1	OK o ERR	ERR	
		Stiratura	R A S V	-- -- 2	2	OK o ERR	ERR	
		Bordo	R A S V	-- -- 3	3	OK o ERR	ERR	
	Video	Normale	R B S V	-- -- 1	1	OK o ERR	ERR	
		Stiratura	R B S V	-- -- 2	2	OK o ERR	ERR	
		Bordo	R B S V	-- -- 3	3	OK o ERR	ERR	
Reattiva tutto		A L R E	-- -- 1	1	OK o ERR	ERR		
Computer INGRESSO	Mod. immagine	Standard	R A P S	-- -- 1	0	OK o ERR	ERR	
		Presentazione	R A P S	-- -- 1	1	OK o ERR	ERR	
		Cinema	R A P S	-- -- 1	2	OK o ERR	ERR	
		Gioco	R A P S	-- -- 1	3	OK o ERR	ERR	
		sRGB	R A P S	-- -- 1	4	OK o ERR	ERR	
	Contrasto	-30 -- +30	R A P I	-- * * *		OK o ERR	ERR	
	Luminos.	-30 -- +30	R A B R	-- * * *		OK o ERR	ERR	
	Rosso	-30 -- +30	R A R D	-- * * *		OK o ERR	ERR	
	Blu	-30 -- +30	R A B E	-- * * *		OK o ERR	ERR	
	Colore	-30 -- +30	R A C O	-- * * *		OK o ERR	ERR	
	Sfumatura	-30 -- +30	R A T I	-- * * *		OK o ERR	ERR	
	Definizione	-30 -- +30	R A S H	-- * * *		OK o ERR	ERR	
	Temp col	-2 -- +2	R A C T	-- -- * *		OK o ERR	ERR	
	Enfasi bianca	0 -- +2	R A W E	-- -- * *		OK o ERR	ERR	
	Progressivo	2D Progressivo	R A I P	-- -- 0	0	OK o ERR	ERR	
		3D Progressivo	R A I P	-- -- 1	1	OK o ERR	ERR	
		Modo Film	R A I P	-- -- 2	2	OK o ERR	ERR	
	Resetare immagine		R A R E	-- -- 1	1	OK o ERR	ERR	
	Tipo di segnale	Auto	I A S I	-- -- 0	0	OK o ERR	ERR	
		RGB	I A S I	-- -- 1	1	OK o ERR	ERR	
		Componente	I A S I	-- -- 2	2	OK o ERR	ERR	
	Ingresso audio	Audio 1	R A A I	-- -- 1	1	OK o ERR	ERR	
		Audio 2	R A A I	-- -- 2	2	OK o ERR	ERR	
	DVI INGRESSO	Mod. immagine	Standard	R B P S	-- -- 1	0	OK o ERR	ERR
			Presentazione	R B P S	-- -- 1	1	OK o ERR	ERR
			Cinema	R B P S	-- -- 1	2	OK o ERR	ERR
			Gioco	R B P S	-- -- 1	3	OK o ERR	ERR
			sRGB	R B P S	-- -- 1	4	OK o ERR	ERR
		Contrasto	-30 -- +30	R B P I	-- * * *		OK o ERR	ERR
		Luminos.	-30 -- +30	R B B R	-- * * *		OK o ERR	ERR
Rosso		-30 -- +30	R B R D	-- * * *		OK o ERR	ERR	
Blu		-30 -- +30	R B B E	-- * * *		OK o ERR	ERR	
Colore		-30 -- +30	R B C O	-- * * *		OK o ERR	ERR	
Sfumatura		-30 -- +30	R B T I	-- * * *		OK o ERR	ERR	
Definizione		-30 -- +30	R B S H	-- * * *		OK o ERR	ERR	
Temp col		-2 -- +2	R B C T	-- -- * *		OK o ERR	ERR	
Enfasi bianca		0 -- +2	R B W E	-- -- * *		OK o ERR	ERR	
Resetare immagine			R B R E	-- -- 1	1	OK o ERR	ERR	
Tipo di segnale		Auto	I B S I	-- -- 0	0	OK o ERR	ERR	
		RGB	I B S I	-- -- 1	1	OK o ERR	ERR	
		Componente	I B S I	-- -- 2	2	OK o ERR	ERR	
Ingresso audio		Audio 1	R B A I	-- -- 1	1	OK o ERR	ERR	
		Audio 2	R B A I	-- -- 2	2	OK o ERR	ERR	
Gamma dinamica		Autom.	H M B D	-- -- 0	0	OK o ERR	ERR	
		Standard	H M B D	-- -- 1	1	OK o ERR	ERR	
		Migliorata	H M B D	-- -- 2	2	OK o ERR	ERR	

Specifiche RS-232C e impostazioni dei comandi (segue)

CONTENUTO COMANDO			COMANDO	PARAMETRO	RITORNO	
					Accensione	Modo di attesa (o tempo di avvio di 30 secondi)
S-Video INGRESSO	Mod. immagine	Standard	V A P S	- - - 1 0	OK o ERR	ERR
		Presentazione	V A P S	- - - 1 1	OK o ERR	ERR
		Cinema	V A P S	- - - 1 2	OK o ERR	ERR
		Gioco	V A P S	- - - 1 3	OK o ERR	ERR
	Contrasto	-30 - +30	V A P I	- * * *	OK o ERR	ERR
	Luminos.	-30 - +30	V A B R	- * * *	OK o ERR	ERR
	Colore	-30 - +30	V A C O	- * * *	OK o ERR	ERR
	Sfumatura	-30 - +30	V A T I	- * * *	OK o ERR	ERR
	Definizione	-30 - +30	V A S H	- * * *	OK o ERR	ERR
	Temp col	-2 - +2	V A C T	- * * *	OK o ERR	ERR
	Enfasi bianca	0 - +2	V A W E	- - - *	OK o ERR	ERR
	Progressivo	2D Progressivo	V A I P	- - - 0	OK o ERR	ERR
		3D Progressivo	V A I P	- - - 1	OK o ERR	ERR
		Modo Film	V A I P	- - - 2	OK o ERR	ERR
	Resetare immagine		V A R E	- - - 1	OK o ERR	ERR
	Ingresso audio	Audio 1	V A A I	- - - 1	OK o ERR	ERR
		Audio 2	V A A I	- - - 2	OK o ERR	ERR
Video INGRESSO	Mod. immagine	Standard	V B P S	- - - 1 0	OK o ERR	ERR
		Presentazione	V B P S	- - - 1 1	OK o ERR	ERR
		Cinema	V B P S	- - - 1 2	OK o ERR	ERR
		Gioco	V B P S	- - - 1 3	OK o ERR	ERR
	Contrasto	-30 - +30	V B P I	- * * *	OK o ERR	ERR
	Luminos.	-30 - +30	V B B R	- * * *	OK o ERR	ERR
	Colore	-30 - +30	V B C O	- * * *	OK o ERR	ERR
	Sfumatura	-30 - +30	V B T I	- * * *	OK o ERR	ERR
	Definizione	-30 - +30	V B S H	- * * *	OK o ERR	ERR
	Temp col	-2 - +2	V B C T	- * * *	OK o ERR	ERR
	Enfasi bianca	0 - +2	V B W E	- - - *	OK o ERR	ERR
	Progressivo	2D Progressivo	V B I P	- - - 0	OK o ERR	ERR
		3D Progressivo	V B I P	- - - 1	OK o ERR	ERR
		Modo Film	V B I P	- - - 2	OK o ERR	ERR
	Resetare immagine		V B R E	- - - 1	OK o ERR	ERR
	Ingresso audio	Audio 1	V B A I	- - - 1	OK o ERR	ERR
		Audio 2	V B A I	- - - 2	OK o ERR	ERR
Clock	-150 - +150	I N C L	* * * *	OK o ERR	ERR	
Fase	-30 - +30	I N P H	- * * *	OK o ERR	ERR	
Orizz.	-150 - +150	I A H P	* * * *	OK o ERR	ERR	
Vert.	-60 - +60	I A V P	- * * *	OK o ERR	ERR	
Reset regolazione sincronizzazione fine		I A R E	- - - 1	OK o ERR	ERR	
Spost. imm.	-96 - +96	L N D S	- * * *	OK o ERR	ERR	
Vis.OSD	Attivata	I M D I	- - - 1	OK o ERR	ERR	
	Disattivata	I M D I	- - - 0	OK o ERR	ERR	
Sistema video	Auto	M E S Y	- - - 1	OK o ERR	ERR	
	PAL	M E S Y	- - - 2	OK o ERR	ERR	
	SECAM	M E S Y	- - - 3	OK o ERR	ERR	
	NTSC4.43	M E S Y	- - - 4	OK o ERR	ERR	
	NTSC3.58	M E S Y	- - - 5	OK o ERR	ERR	
	PAL-M	M E S Y	- - - 6	OK o ERR	ERR	
	PAL-N	M E S Y	- - - 7	OK o ERR	ERR	
	PAL-60	M E S Y	- - - 8	OK o ERR	ERR	
Fondo	Logo	I M B G	- - - 1	OK o ERR	ERR	
	Blu	I M B G	- - - 3	OK o ERR	ERR	
	Nessuno	I M B G	- - - 4	OK o ERR	ERR	
Impostazione lampada	Luminos.	T H M D	- - - 0	OK o ERR	ERR	
	Eco + Sil.	T H M D	- - - 1	OK o ERR	ERR	

CONTENUTO COMANDO		COMANDO	PARAMETRO	RITORNO		
				Accensione	Modo di attesa (o tempo di avvio di 30 secondi)	
Spegn. Automatico	Attivata	A P O W	-- -- 1	OK o ERR	ERR	
	Disattivata	A P O W	-- -- 0	OK o ERR	ERR	
Avvio automatico	Attivata	A R E S	-- -- 1	OK o ERR	ERR	
	Disattivata	A R E S	-- -- 0	OK o ERR	ERR	
Modalità ATTESA	Standard	M O U T	-- -- 1	OK o ERR	ERR	
	Eco	M O U T	-- -- 0	OK o ERR	ERR	
Modo PRO	Capovolgimento	Attivata	I M R E	-- -- 1	OK o ERR	
		Disattivata	I M R E	-- -- 0	OK o ERR	
	Inversione	Attivata	I M I N	-- -- 1	OK o ERR	ERR
		Disattivata	I M I N	-- -- 0	OK o ERR	ERR
Lingua	English	M E L A	-- -- 1	OK o ERR	ERR	
	Deutsch	M E L A	-- -- 2	OK o ERR	ERR	
	Español	M E L A	-- -- 3	OK o ERR	ERR	
	Nederlands	M E L A	-- -- 4	OK o ERR	ERR	
	Français	M E L A	-- -- 5	OK o ERR	ERR	
	Italiano	M E L A	-- -- 6	OK o ERR	ERR	
	Svenska	M E L A	-- -- 7	OK o ERR	ERR	
	日本語	M E L A	-- -- 8	OK o ERR	ERR	
	Português	M E L A	-- -- 9	OK o ERR	ERR	
	汉语	M E L A	-- 1 0	OK o ERR	ERR	
	한국어	M E L A	-- 1 1	OK o ERR	ERR	
	Русский	M E L A	-- 1 2	OK o ERR	ERR	
	عربي	M E L A	-- 1 3	OK o ERR	ERR	
	polski	M E L A	-- 1 4	OK o ERR	ERR	
	Türkçe	M E L A	-- 1 5	OK o ERR	ERR	
Guida installaz.	Attivata	S E G U	-- -- 1	OK o ERR	ERR	
	Disattivata	S E G U	-- -- 0	OK o ERR	ERR	
Sistema sonoro	Attivata	S S N D	-- -- 1	OK o ERR	ERR	
	Disattivata	S S N D	-- -- 0	OK o ERR	ERR	
Altoparlante interno	Attivata	A S P K	-- -- 1	OK o ERR	ERR	
	Disattivata	A S P K	-- -- 0	OK o ERR	ERR	
Frequenza RGB	Orizzontale	T F R Q	-- -- 1	kHz(** * o ERR)	ERR	
Controllo	Verticale	T F R Q	-- -- 2	Hz(** * o ERR)	ERR	
Modalità ventola	Normale	H L M D	-- -- 0	OK o ERR	ERR	
	Alta	H L M D	-- -- 1	OK o ERR	ERR	
Ripristino del timer della lampada *3		L P R E	0 0 0 1	ERR	OK o ERR	

Schema di compatibilità del computer

Computer

- Supporto per segnali multipli
- Frequenza orizzontale: 15-70 kHz
- Frequenza verticale: 45-85 Hz
- Clock pixel: 12-108 MHz
- Segnale di sinc.: compatibile con livello TTL
- Compatibile con sinc. su segnale verde

Di seguito è riportato un elenco dei modi conformi a VESA. Tuttavia, questo proiettore supporta altri segnali che non sono standard VESA.

PC/MAC	Risoluzione	Frequenza orizzontale (kHz)	Frequenza verticale (Hz)	Standard VESA	Supporto DVI-D	Visualizzazione					
PC	VGA	640 × 350	27,0	60		✓	Ottimizzata				
			31,5	70							
			37,5	85	✓						
		640 × 400	27,0	60							
			31,5	70							
			37,9	85	✓						
		720 × 350	27,0	60							
			31,5	70							
			37,9	85	✓						
		640 × 480	720 × 400	27,0	60				✓	Ottimizzata	
				31,5	70						
				37,9	85			✓			
	640 × 480		26,2	50							
			31,5	60	✓						
			34,7	70							
	SVGA	800 × 600	37,9	72	✓	✓	Ottimizzata				
			37,5	75	✓						
			43,3	85	✓						
			31,4	50							
			35,1	56	✓						
			37,9	60	✓						
			46,6	70							
			48,1	72	✓						
			46,9	75	✓						
			53,7	85	✓						
			XGA	1024 × 768	40,3			50		✓	Reale
					48,4			60	✓		
	56,5	70			✓						
	60,0	75			✓						
	68,7	85			✓						
WXGA	1280 × 720	45,0			60		✓	Compressione intelligente			
		47,7	60								
		62,7	75								
		47,6	60								
		47,8	60								
		55,0	60								
SXGA	1152 × 864	66,2	70		✓	Compressione intelligente					
		67,5	75								
		64,0	60	✓							
SXGA+	1400 × 1050	64,0	60	✓	✓	Compressione intelligente					
		64,0	60								
MAC 13"	VGA	640 × 480	34,9	67		Ottimizzata					
MAC 16"	SVGA	832 × 624	49,7	75		Ottimizzata					
MAC 19"	XGA	1024 × 768	60,2	75		Reale					
MAC 21"	SXGA	1152 × 870	68,7	75		Compressione intelligente					





Nota

- Quando il proiettore riceve segnali VGA in formato VESA 640×350, sullo schermo appare "640×400".
- Per ottenere una qualità di immagine ottimale, è necessario che la risoluzione di uscita del computer corrisponda alla risoluzione nativa del proiettore. (1024 × 768)

DTV

Segnale	Frequenza orizzontale (kHz)	Frequenza verticale (Hz)	Supporto DVI-D (Compatibile con HDCP)	Segnale	Frequenza orizzontale (kHz)	Frequenza verticale (Hz)	Supporto DVI-D (Compatibile con HDCP)
480I	15,7	60		720P	37,5	50	✓
480P	31,5	60	✓	720P	45,0	60	✓
540P	33,8	60		1035I	33,8	60	✓
576I	15,6	50		1080I	28,1	50	✓
576P	31,3	50	✓	1080I	33,8	60	✓

Risoluzione dei problemi

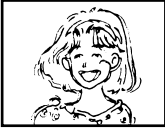
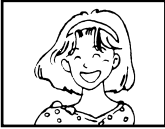
Problema	Controllare	Pagina
 <p>Nessuna immagine e audio disattivato oppure il proiettore non si accende.</p>	<ul style="list-style-type: none"> • Il cavo di alimentazione del proiettore non è inserito nella presa a muro. 	24
	<ul style="list-style-type: none"> • I dispositivi esterni collegati non sono accesi. • Il modo Ingresso selezionato è errato. • I cavi non sono collegati correttamente al proiettore. • Batteria del telecomando scarica. • Produzione all'esterno non impostata durante il collegamento al notebook. • Coperchio del blocco lampada non installato correttamente. 	<p>–</p> <p>29</p> <p>21–24</p> <p>14</p> <p>21</p> <p>51, 52</p>
 <p>L'audio si sente, ma l'immagine non appare o è troppo scura.</p>	<ul style="list-style-type: none"> • I cavi non sono collegati correttamente al proiettore. 	21–24
	<ul style="list-style-type: none"> • "Luminos." impostata sul valore minimo. • A seconda del computer utilizzato, potrebbe non essere proiettata un'immagine a meno che le impostazioni di uscita del segnale non siano regolate sull'uscita esterna. Consultare il manuale di istruzioni del computer per passare alle impostazioni di uscita del segnale del computer. 	40 –
 <p>Colore sbiadito o di scarsa qualità.</p>	<ul style="list-style-type: none"> • Regolazioni dell'immagine non impostate correttamente. • Effettuare la regolazione di "Colore" e "Sfumatura" in "Modalità immagine" e ridurre il valore per "Enfasi bianca". 	40
	<p>(Solo Ingresso video)</p> <ul style="list-style-type: none"> • Sistema Ingresso video non installato correttamente. 	46
 <p>Immagine sfocata, disturbo su schermo.</p>	<ul style="list-style-type: none"> • Regolare la messa a fuoco. 	26
	<ul style="list-style-type: none"> • La distanza di proiezione supera il raggio di messa a fuoco. 	20
	<ul style="list-style-type: none"> • C'è una velatura sulle lenti. Se il proiettore viene spostato da una stanza fredda ad una calda, o se viene improvvisamente scaldato, potrebbe formarsi della condensa sulla superficie delle lenti e l'immagine risulterà indistinta. Se prega di preparare il proiettore almeno un'ora prima dell'utilizzo. Nel caso in cui si formi condensa, rimuovere il cavo di alimentazione dalla presa e attendere che la condensa sparisca. 	–
 <p>Immagine presente ma senza audio.</p>	<p>(Solo Ingresso computer)</p> <ul style="list-style-type: none"> • Eseguire regolazioni "Sinc. fine" (Regolazione "Clock") • Eseguire regolazioni "Sinc. fine" (Regolazione "Fase") • A seconda del computer, potrebbero verificarsi dei disturbi. 	46 46 –
	<ul style="list-style-type: none"> • I cavi non sono collegati correttamente al proiettore. 	21–24
	<ul style="list-style-type: none"> • Volume impostato sul valore minimo. • Quando il proiettore è collegato a un dispositivo esterno e il volume viene impostato sul minimo, il suono non viene riprodotto neanche se si alza il volume del dispositivo esterno. 	29
<p>Talvolta si sente un rumore proveniente dal contenitore del proiettore.</p>	<ul style="list-style-type: none"> • "Altoparlante" è impostato su "Disattivata". 	43
	<ul style="list-style-type: none"> • Se l'immagine è normale, il suono è prodotto dalla contrazione del contenitore causato dai cambiamenti di temperatura della stanza. Ciò non si ripercuote sul funzionamento o sulle prestazioni. 	–

Risoluzione dei problemi (segue)

Problema	Controllare	Pagina
L'indicatore di manutenzione sul proiettore si illumina o lampeggia in colore rosso.	<ul style="list-style-type: none"> • Vedere "Indicatori di manutenzione". 	48
Il proiettore non può essere acceso o impostato in modalità standby utilizzando il pulsante STANDBY/ON sul proiettore.	<ul style="list-style-type: none"> • Il blocco tastiera è impostato. Se il blocco tastiera è attivato, tutti i pulsanti sono bloccati. 	45
Immagine verde su Compositante COMPUTER/DVI .	<ul style="list-style-type: none"> • Cambiare l'impostazione del tipo di segnale in ingresso. • Quando non è possibile selezionare un tipo di segnale in uscita, scegliere "Il colore è sbiadito o poco." dal menu "Aiuto", dopo aver selezionato una voce diversa da "sRGB" in "Mod. immagine", quindi selezionare il tipo di segnale in ingresso. 	46 39, 46
Immagine rosa (non verde) su RGB COMPUTER/DVI .		
Immagine troppo luminosa e biancastra.	<ul style="list-style-type: none"> • Regolazioni dell'immagine non impostate correttamente. 	40
La ventola di raffreddamento emette dei rumori.	<ul style="list-style-type: none"> • Quando la temperatura all'interno del proiettore aumenta, la ventola di raffreddamento gira più rapidamente. 	8, 9 47-49
La lampada non si accende neanche dopo aver acceso il proiettore.	<ul style="list-style-type: none"> • L'indicatore della lampada è di colore rosso. Sostituire la lampada. 	48, 51
La lampada si spegne improvvisamente durante la proiezione		
Nell'immagine si verifica talvolta un'interferenza.	<ul style="list-style-type: none"> • I cavi non sono collegati correttamente al proiettore o l'apparecchiatura collegata non funziona correttamente. • Selezionare "Appare un'interferenza o linee verticali." nel menu "Aiuto" ed eseguire le regolazioni necessarie. • Se questo problema si verifica spesso, sostituire la lampada. 	21-24
		46
La lampada impiega qualche secondo per accendersi.	<ul style="list-style-type: none"> • Può essere necessario sostituire la lampada. Quando la durata della lampada sta per esaurirsi, sostituire la lampada. 	51
Immagine nera.		
Il telecomando non può essere utilizzato.	<ul style="list-style-type: none"> • Utilizzare il telecomando puntandolo in direzione del sensore del proiettore. • Il telecomando potrebbe essere troppo distante da proiettore. • Se il sensore del telecomando del proiettore è esposto alla luce diretta del sole o a forte luce fluorescente, spostare il proiettore in un luogo in cui sia protetto dalla luce. 	15
		<ul style="list-style-type: none"> • Le batterie possono essere scariche o non inserite correttamente. Assicurarsi che le batterie siano inserite correttamente o inserirne delle nuove.

L'unità è dotata di un microprocessore, le cui prestazioni potrebbero venire compromesse dall'utilizzo inappropriato o da interferenze. In questo caso scollegare l'unità e attendere per 5 minuti prima di ricollegarla.

Per l'assistenza SHARP

Se sorgono dei dubbi durante l'impostazione o l'utilizzo di questo proiettore, fare prima riferimento alla sezione "Risoluzione dei problemi" alle pagine 61 e 62. Se questo manuale di istruzioni non basta per risolvere il problema, rivolgersi al Reparto di servizio del vostro rivenditore autorizzato della SHARP elencato di seguito.

Stati Uniti	Sharp Electronics Corporation 1-888-GO-SHARP (1-888-467-4277) lcdsupport@sharpsec.com http://www.sharppusa.com	Benelux	SHARP Electronics Benelux BV 0900-SHARPCE (0900-7427723) Nederland 9900-0159 Belgium http://www.sharp.nl http://www.sharp.be http://www.sharp.lu
Canada	Sharp Electronics of Canada Ltd. (905) 568-7140 http://www.sharp.ca	Australia	Sharp Corporation of Australia Pty. Ltd. 1300-135-022 http://www.sharp.net.au
Messico	Sharp Electronics Corporation Mexico Branch (525) 716-9000 http://www.sharp.com.mx	Nouva Zelanda	Sharp Corporation of New Zealand (09) 634-2059, (09) 636-6972 http://www.sharp.net.nz
America latina	Sharp Electronics Corp. Latin American Group (305) 264-2277 www.servicio@sharpsec.com http://www.siempresharp.com	Singapore	Sharp-Roxy Sales (S) Pte. Ltd. 65-226-6556 ckng@srs.global.sharp.co.jp http://www.sharp.com.sg
Germania	Sharp Electronics (Europe) GMBH 01805-234675 http://www.sharp.de	Hong Kong	Sharp-Roxy (HK) Ltd. (852) 2410-2623 dcmktg@srh.global.sharp.co.jp http://www.sharp.com.hk
Regno Unito	Sharp Electronics (U.K.) Ltd. 08705 274277 http://www.sharp.co.uk/customersupport	Taiwan	Sharp Corporation (Taiwan) 0800-025111 http://www.sharp-scot.com.tw
Italia	Sharp Electronics (Italy) S.P.A. (39) 02-89595-1 http://www.sharp.it	Malesia	Sharp-Roxy Sales & Service Co. (60) 3-5125678
Francia	Sharp Electronics France 01 49 90 35 40 hotlineced@sef.sharp-eu.com http://www.sharp.fr	U.A.E.	Sharp Middle East Fze 971-4-81-5311 helpdesk@smef.global.sharp.co.jp
Spagna	Sharp Electronica Espana, S.A. 93 5819700 sharpdcd@sees.sharp-eu.com http://www.sharp.es	Tailandia	Sharp Thebnakorn Co. Ltd. 02-236-0170 svc@stcl.global.sharp.co.jp http://www.sharp-th.com
Svizzera	Sharp Electronics (Schweiz) AG 0041 1 846 63 11 cattaneo@sez.sharp-eu.com http://www.sharp.ch	Corea	Sharp Electronics Incorporated of Korea (82) 2-3660-2002 lcd@sharp-korea.co.kr http://www.sharpkorea.co.kr
Svezia	Sharp Electronics (Nordic) AB (46) 8 6343600 vision.support@sen.sharp-eu.com http://www.sharp.se	India	Sharp Business Systems (India) Limited (91) 11- 6431313 service@sharp-oa.com
Austria	Sharp Electronics (Europe) GMBH Branch Office Austria 0043 1 727 19 123 pogats@sea.sharp-eu.com http://www.sharp.at		

Specifiche tecniche

Modello	PG-F200X	
Dispositivo di visualizzazione	Chip DLP® a 0,55"	
Risoluzione	XGA (1024 × 768)	
Lente	Numero di F	F 2,5 – 2,6
	Zoom	Manuale, ×1,15 (f = 20,4 – 23,5 mm)
	Fuoco	Manuale
Terminale di ingresso	DVI-D (Compatibile con HDCP)	×1
	RGB/Composante (mini D-sub a 15 pin)	×1
	S-Video (mini DIN a 4 pin)	×1
	Video (RCA)	×1
	Audio (minijack stereo di ø3.5 mm)	×1
	Audio (RCA)	×1 (L/R)
Terminale di uscita	RGB/Composante (mini D-sub a 15 pin)	×1
	Audio (minijack stereo di ø3.5 mm)	×1
Controllo, altri	USB (Tipo B)	×1
	RS-232C (mini DIN a 9 pin)	×1
Altoparlante	2 W (Mono)	
Lampada di proiezione	200 W	
Tensione	CA 100–240 V	
Frequenza	50/60 Hz	
Corrente di ingresso	2,9 A	
Consumo (attesa)	283 W (4,3 W) con CA 100 V	
	270 W (4,4 W) con CA 240 V	
Temperatura operativa	Da 41°F a 95°F (da +5°C a +35°C)	
Contenitore	Plastica	
Dimensioni (solo corpo principale)	10 ⁴¹ / ₆₄ " × 3 ³³ / ₆₄ " × 10 ⁷ / ₁₆ " (270 (L) × 89 (A) × 265 (D) mm)	
Peso (circa)	6,4 lbs. (2,9 kg)	

In linea con la sua politica di miglioramento continuo dei prodotti, la SHARP si riserva il diritto di apportare modifiche al design e alle funzioni di questo prodotto senza preavviso. I dati relativi alle specifiche inerenti le prestazioni qui riportati rappresentano dei valori nominali misurati su determinate unità produttive e possono variare da unità a unità.



Dimensioni

Unità: pollici (mm)

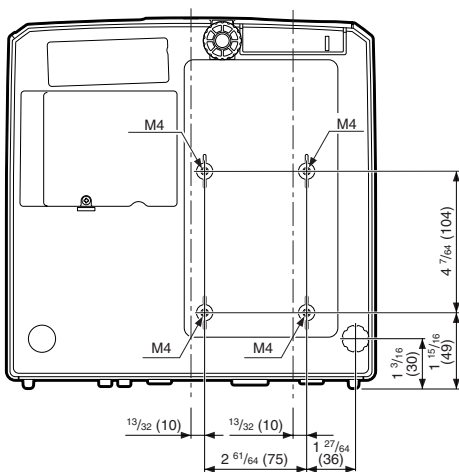
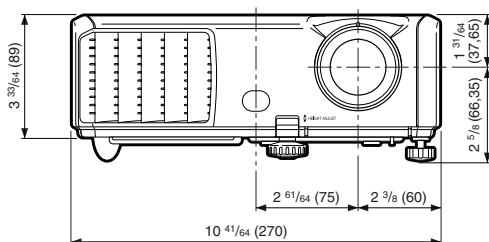
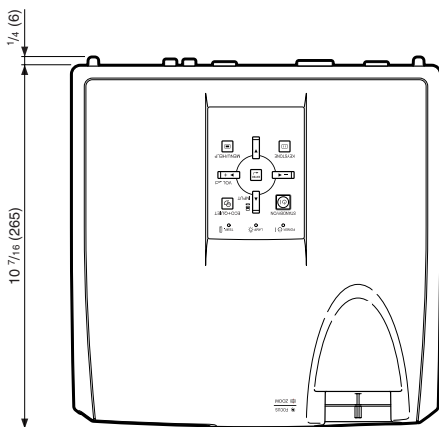

Indice

Accessori	10	Presa CA	24
Accessori forniti	10	Progressivo	40
Accessori opzionali	10	Rapporto	30
Adattatore DIN-D-sub RS-232C	24	REG - PRO	43
Aiuto	46	REG - SCH	41
Altoparlante	43	Regolazione immagine	39
Apertura di emissione dell'aria	11, 47	Ridimensiona	30, 41
Apertura di immissione dell'aria	11, 47	Rosso	40
Avvio automatico	43	Sensore del telecomando	15
Batterie	14	Sfumatura	40
Blocco lampada	51	Sinc. auto (regolazione Sinc. auto)	33, 36, 46
Blocco tastiera	45	Sinc. fine	46
Blu	40	Sostituzione della lampada	50, 51
BORDO	30, 31	Spegnimento automatico	43
Cavo di alimentazione	24	Spostamento immagine	41
Cavo RGB	21	STIRATURA	30, 31
Chiusura sistema	44	Systema sonoro	43
Codice	44	Tasti del VOL (volume)	29
Colore	40	Tasti di regolazione	37
Connettore standard di sicurezza Kensington	12	Tasti di regolazione/MOUSE	34, 37
Contrasto	40	Tasto AUTO SYNC	33
Copertura dell'obiettivo	11	Tasto AV MUTE	29
Correzione trapezio	28, 41	Tasto BREAK TIMER	32
Definizione	40	Tasto COMPUTER	29
Dimensioni dello schermo e distanza di proiezione	20	Tasto DVI	29
Enfasi bianca	40	Tasto ECO+QUIET	32
Fondo	42	Tasto ENTER	37
Ghiera della messa a fuoco	26	Tasto FREEZE	33
Ghiera dello zoom	26	Tasto KEYSTONE	28
Guida di installazione	26, 42	Tasto L-CLICK	34
Impostazione lampada	40	Tasto MENU/HELP	37, 46
Indicatore della lampada	48	Tasto ON	25
Indicatore di alimentazione	48	Tasto PAGE DOWN	34
Indicatore di avvertimento della temperatura	48	Tasto PAGE UP	34
Ingresso audio	43	Tasto PICTURE MODE	33
Lampada	50	Tasto POINTER	32
Leva di HEIGHT ADJUST	27	Tasto R-CLICK/RETURN	34, 37
Lingua (lingua di visualizzazione sullo schermo)	42	Tasto RESIZE	30
Luminoso	40	Tasto SPOT	32
Modalità ATTESA	43	Tasto S-VIDEO	29
Modalità ventola	44	Tasto STANDBY	25
Modo ingresso	29	Tasto STANDBY/ON	25
Modo Immagine	33, 39	Tasto VIDEO	29
Modo PRO	19, 42	Telecomando	13
NORMALE	30, 31	Temp col (temperatura del colore)	40
Orizz.	36, 46	Terminale AUDIO 1, 2	23
PDF	9	Terminale AUDIO OUT	23
Piedini anteriori di regolazione	27	Terminale di ingresso COMPUTER/COMPONENT	21, 22
Piedini posteriori di regolazione	27	Terminale di ingresso DVI-D	21, 22
		Terminale MONITOR OUT	23
		Terminale RS-232C	24
		Terminale S-VIDEO	22
		Terminale USB	34
		Terminale VIDEO	22
		Timer della lampada (Durata)	44
		Vert.	36, 46
		Visualizzazione OSD	42

SHARP[®]

SHARP CORPORATION