

SHARP[®]

Bruger's Manual (Websideindstillinger)



INDHOLDSFORTEGNELSE

OM DENNE VEJLEDNING	2
WEBSITE	3
• Websidefunktioner	3
• Få adgang til websiden	3
WEBSITEINDSTILLINGER	5
• Oversigt over websiden	5
• Menufane	6
• Sådan konfigureres websideindstillinger	7
• Energispare- Funktion	10
• Sikkerheds- Indstillinger	11
• Kategori Indstilling	16
• Dokument- handlinger	18
• Brugerkontrol	19
• System Indstillinger	29
TILPASNING AF WEBSIDEN	33
• Brugerdefineret Linkindstilling	33
• Genveje	34
LISTE OVER WEBSITEINDSTILLINGER	35

OM DENNE VEJLEDNING

Denne vejledning forklarer fremgangsmåden for konfiguration af maskinens indstillinger fra din computer ved hjælp af funktionen websideindstillinger, der er gemt i maskinen.

Bemærk venligst

- Denne vejledning forudsætter, at personer, der installerer og bruger dette produkt, har arbejdskendskab til deres computer og webbrowser.
- For oplysninger om styresystemet eller webbrowseren henvises til styresystemets eller webbrowserens brugervejledning eller til funktionen online-hjælp.
- Forklaringer om skærme og fremgangsmåder er primært for Internet Explorer®. Skærmene kan variere afhængigt af styresystemets version eller softwareapplikationen.
- Hvor der står "xx-xxxxx" i denne vejledning, skal "xx-xxxxx" erstattes med navnet på din model.
- Indholdet i denne vejledning er generelle beskrivelser af produkter herunder andre modeller. Derfor omfatter denne vejledning beskrivelser af funktioner, der ikke er tilgængelige på din model.
- Denne vejledning er udarbejdet med stor omhu. Hvis du har kommentarer eller spørgsmål om vejledningen, bedes du kontakte din forhandler eller nærmeste autoriserede servicecenter.
- Dette produkt er gennemprøvet og har gennemgået en grundig kvalitetskontrol. Hvis der alligevel mod vores forventning skulle vise sig at være en defekt eller et problem, bedes du kontakte din forhandler eller dit nærmeste autoriserede servicecenter.
- Bortset fra tilfælde dækket af lovgivningen, er SHARP ikke ansvarlig for fejl, der opstår under brug af produktet eller dets ekstraudstyr, ej heller for fejl, der skyldes ukorrekt betjening af produktet og dets ekstraudstyr, eller andre fejl eller skader, der opstår på grund af brug af produktet.

Advarsel

- Gengivelse, tilpasning eller oversættelse af indholdet i denne vejledning uden forudgående skriftlig tilladelse er forbudt, bortset fra hvad der er tilladt ifølge lovgivning om copyright.
- Alle oplysninger i denne vejledning kan ændres uden forudgående varsel.

Illustrationer, betjeningspanel, berøringspanel og websider i denne vejledning

De perifere enheder er som regel ekstraudstyr, men nogle modeller inkluderer visse perifere enheder som standardudstyr. For nogle funktioner og fremgangsmåder forudsætter forklaringerne, at der er installeret andre enheder end de ovenfor nævnte. Det afhænger af indholdet, modellen og hvilke perifere enheder der er installeret, om dette kan anvendes. Se brugervejledningen for yderligere oplysninger.

Denne vejledning indeholder henvisninger til fax- og internetfaxfunktionen. Bemærk venligst, at fax- og internetfaxfunktionen imidlertid ikke er tilgængelig i visse lande og regioner og på visse modeller.

- Displayets skærme, meddelelser og navne på tasterne vist i denne manual, kan være forskellige fra dem på maskinen på grund af produktforbedringer og modifikationer.
- Berøringspanelet, illustrationerne og indstillingsskærmene i denne manual er kun vejledende og kan variere alt efter model, installerede muligheder, indstillinger ændret fra standardtilstanden og land eller region.
- Denne manual antager, at der anvendes en maskine i fuld farve. Nogle af forklaringerne gælder muligvis ikke for en sort-hvid maskine.

WEBSITE



Fax- og internetfaxfunktionen er måske ikke tilgængelig, afhængig af land, region eller model.

Websidefunktioner

En webserver til indstillinger er gemt i maskinen.

Når maskinen forbindes til et netværk, kan du få adgang til webserveren i maskinen for at konfigurere en lang række af maskinens indstillinger ved hjælp af din computer.

Med denne funktion kan du konfigurere maskinens indstillinger over netværket uden at skulle gå hen til maskinen.

Du kan nemt indtaste dit brugernavn og anden tekst fra din computer.

Du kan også bruge websiden til at konfigurere mere avancerede indstillinger end dem, der findes på maskinen.



Se brugermanualen for flere detaljerede oplysninger omkring maskinens indstillinger.

Få adgang til websiden

Dette afsnit forklarer fremgangsmåden til at få adgang til maskinens webside.

Understøttede webbrowsere

De følgende webbrowsere kan anvendes til at få adgang til maskinen:

Internet Explorer: 11 eller senere (Windows®), Microsoft Edge (Windows®)

Firefox (Windows®), Safari (macOS®), Chrome (Windows®): Den nyeste version eller umiddelbart forrige større udgave

Få adgang til websiden

Følg nedenstående trin for at få adgang til websiden.

1

Åbn webbrowseren på din computer.

2

Indtast maskinens IP-adresse i webbrowserens adressefelt

- For maskinens IP-adresse, spørg administratoren af maskinen.
- Du kan tjekke IP-adressen på maskinen. "[Hvordan man tjekker maskinens IP-adresse](#)" ([▶ side 4](#))
- **Indtastning af adgangskode**

The screenshot shows a 'Login' form with the following elements: a 'Login (P)' button at the top left; a 'Tilladelse:' label; a 'Login Navn:' label with a 'Bruger' dropdown menu; an 'Adgangskode:' label with a text input field containing '(1-255 cifre)'; and a second 'Login (P)' button at the bottom left. Below the input fields, there is a small note: 'Indtast brugerautentificeringsoplysninger. Denne meddelelse kan redigeres fra systemindstillingerne.'

- Hvis du klikker på et punkt, der kræver administratorrettigheder, vil skærmen til indtastning af adgangskoden vises uanset indstillingerne.
Vælg en bruger, der har administratorrettigheder og indtast brugeradgangskoden.
- Hvis brugergodkendelse er deaktiveret, kan du sætte lognavnet til "Administrator" og indtaste administratoradgangskoden for at logge på websiden.
Hvis du er logget på websiden med administratorrettigheder, vil skærmen til indtastning af adgangskoden ikke vises, når du klikker på andre punkter, der kræver administratorrettigheder (indtil du logger ud).

Hvordan man tjekker maskinens IP-adresse

1

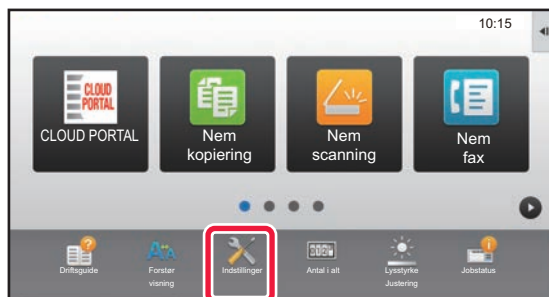

Tryk på tasten [Indstillinger].

2

Tryk på [Status] → [Netværksstatus] fra menuen.

3

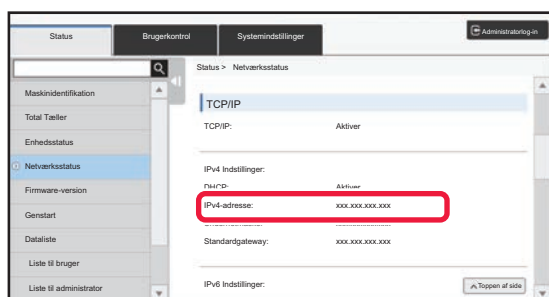

Rul ned gennem skærmen og afkryds "IPv4-adresse" i IPv4 Indstillinger for TCP/IP.

4

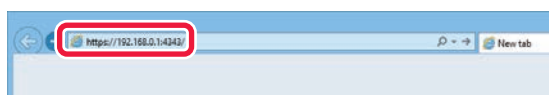

Åbn webbrowseren på pc'en, og indtast maskinens IP-adresse.

WEBSITEINDSTILLINGER

Dette afsnit forklarer, hvordan man indstiller nogle af de typiske punkter i websideindstillingerne. Se brugermanualen for punkter, der ikke er forklaret i dette afsnit.

Oversigt over websiden

Websiden vises i din webbrowser, når du har fået adgang til maskinens webserver.

Faner (1) der viser indstillingspunkter vises øverst på websiden. Når du klikker på en fane, vil punkterne (2) du kan indstille vises i skærmens venstre side. Når du klikker på det punkt, du ønsker at indstille, vil indstillings-skærmen (10) vises i skærmens højre side.

Når du har fuldført alle indstillinger, klik på [Log ud] og luk webbrowseren.

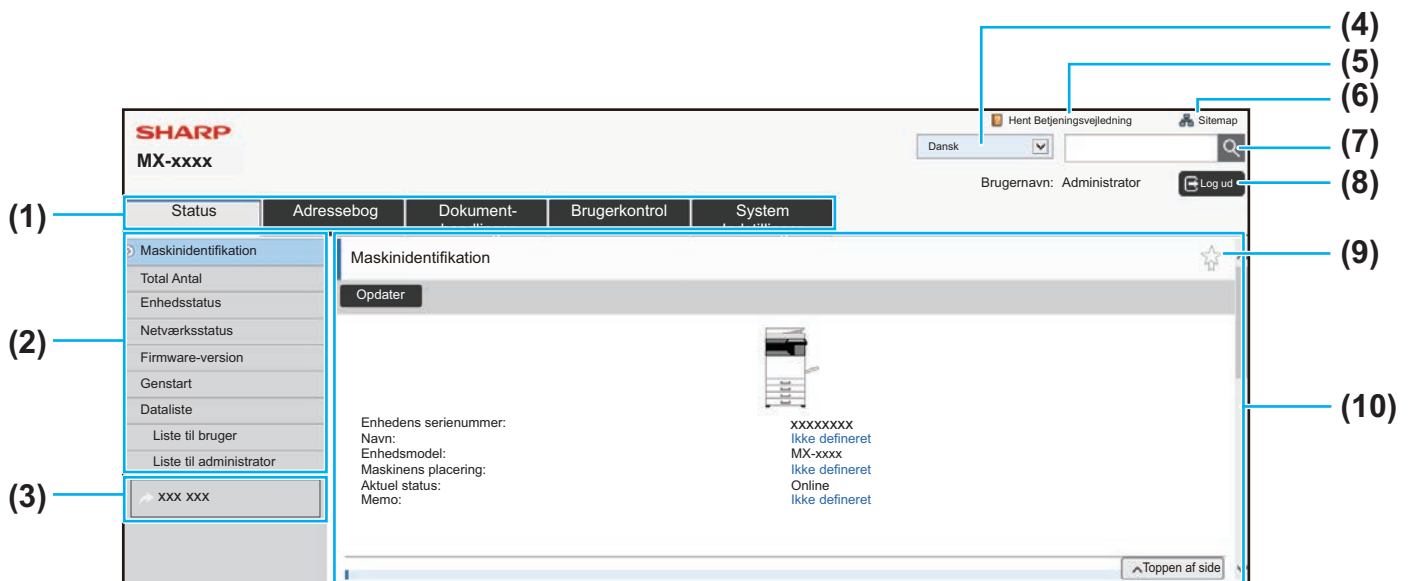

(1) Menufane

Denne fane viser første række af menuindstillinger. Klik på denne fane for at vise fanens indstillingspunkter i indstillingsmenuen.

Nogle indstillinger som f.eks. systemindstillinger vises ikke i indstillingsmenuen, når du klikker på denne fane. I stedet vises yderligere punkter på indstillingsområdet.

► [Menufane \(side 6\)](#)

(2) Indstillingsmenu

Denne viser de punkter, der kan indstilles på websiden.

Punkterne har en struktur opbygget som et træ. Når du klikker på et punkt, der kræver administratorrettigheder, vises skærmen med indtastning af adgangskode. Vælg det tidligere registrerede loginnavn og indtast adgangskoden.

(3) Brugerdefinerede links

Du kan på forhånd registrere brugerdefinerede links for at vise dem i indstillingsmenuen.

► [Brugerdefineret Linkindstilling \(side 33\)](#)

(4) Sprog

Angiv det sprog, der vises på websiden.

(5) Hent betjeningsvejledning

Viser siden til downloading af betjeningsvejledningen.

(6) Sitemap

Viser et sitemap over websiden.

(7) Søg

Brug denne funktion til at søge efter indstillinger eller anden information. Indtast det punkt, du ønsker at finde i tekstboksen og klik .

(8) [Login/Log ud]

[Login]

Klik for at logge ind på websiden.

[Log ud]

Når du har færdiggjort alle indstillinger på websiderne, klik her for at logge ud og lukke webbrowseren.

(9) Genvejsikon

Klik på dette ikon for at registrere en side du ønsker at vise på genvejsfanen.

► [Genveje \(side 34\)](#)

(10) Indstillingsområde

Viser skærmen med indstillingen af det valgte punkt i indstillingsmenuen til venstre.

Menufane



Dokumentarkiveringsfunktionen kan anvendes, når der er installeret et lokalt drev. Funktioner for fax og Internet-fax kan ikke bruges på visse modeller.

Menu	Oversigt	
Status	Viser informationer om papirbakke og enheder.	
Adressebog	Bruges til at redigere adressebogen.	
Dokument- handlinger	Bruges til at udføre filhandlinger ved hjælp af funktionen Dokumentarkivering.	
Brugerkontrol	Tilføj, rediger og slet brugere til brugergodkendelse, og konfigurer brugergodkendelsesindstillinger.	
System Indstillinger	Konfigurer maskinens hovedindstillinger, f.eks. indstillingerne for dato og papirbakke. Du kan konfigurere de følgende indstillinger.	
	Indstillinger, Startside	Du kan vælge indstillinger for maskinens startside, f.eks. ændre baggrundsbilledet på startside.
	Kopi-indstillinger	Du kan vælge kopiindstillinger.
	Printer Indstillinger	Du kan vælge printerindstillinger.
	Indstillinger For Billedafsendelse	Konfigurerer indstillinger for afsendte billeder, f.eks. fax og scanninger til e-mail.
	Dokument Arkiverings Indstillinger	Du kan vælge indstillinger for Dokumentarkivering.
	Sharp OSA indstillinger	Du kan vælge indstillinger for Sharp OSA.
	Godkendelsesindstillinger	Udfør indstillinger for f.eks. brugergodkendelsesmetoder eller IC-kort.
	Fælles Indstillinger	Du kan konfigurere maskinens indstillinger, f.eks. indstillingerne for dato og papirbakke.
	Netværks Indstillinger	Du kan konfigurere netværksindstillinger, f.eks. netværksprotokol og NAS.
	Sikkerheds- Indstillinger	Du kan konfigurere maskinens sikkerhedsindstillinger, f.eks. brugergodkendelse og ændring af administratoradgangskode.
	Energispare- Funktion	Maskinens strømforbrug kan reduceres med indstilling af økotilstand.
	Systemkontrol	Du kan konfigurere indstillingerne for backup af maskinen og joblog.
	Justering af billedkvalitet	Du kan udføre billedjusteringer for maskinens udskrivning og scanning.
Indstillinger, init. Installation	Dette er en gruppe indstillinger, der er påkrævet, når du første gang installerer maskinen.	

Sådan konfigureres websideindstillinger

Denne sektion forklarer den grundlæggende fremgangsmåde til konfigurering af websideindstillinger ved at bruge "Indstillinger, Startside" som et eksempel. Denne indstilling bruges til at ændre startsidens baggrundsbillede til et billede leveret af brugeren.

1

Opret forbindelse til websiden som forklaret på "[Få adgang til websiden](#)" ([▶ side 3](#)).

2

Vis indstillingsskærm-billedet "Indstillinger, Startside".

(1) Klik på fanen [System Indstillinger] ().

Punkterne i systemindstillingerne vises i indstillingsområdet.

(2) Klik på [Indstillinger, Startside] ().

3

Klik på [Baggrundsbillede] i indstillingsmenuen og indstil baggrundsbillede.

(1) Klik på [Baggrundsbillede] i indstillingsmenuen.

(2) Klik på [Skift] i "(Baggrundsbillede)".

Skærmen med "Registrering af Hovedskærm" vises.

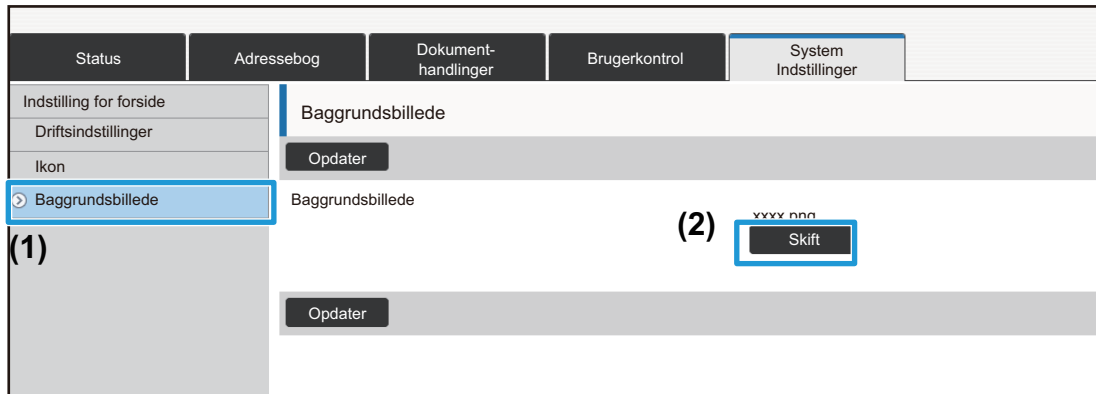

4

Vælg "Benyt brugerdefineret billede" og klik på [Gennemse] for at vælge det ønskede billede.

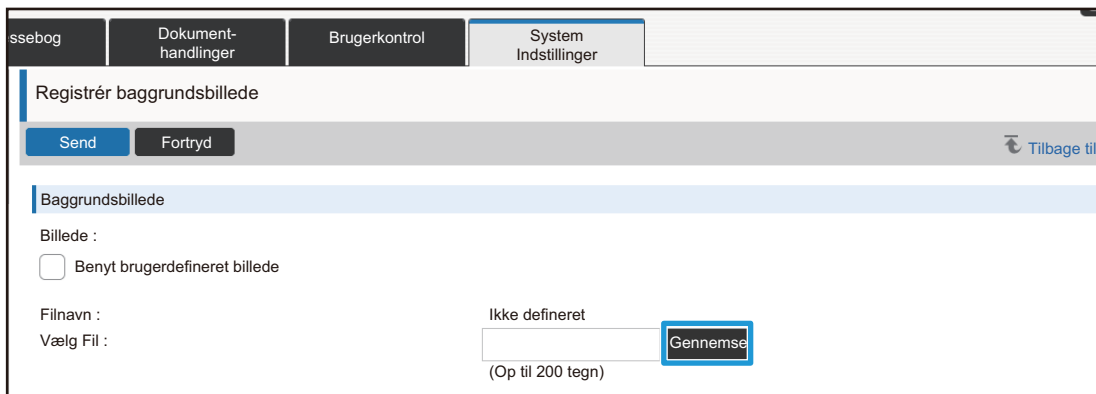

Når du trykker på [Gennemse], vises skærmen for filvalg. Vælg den fil med det ønskede baggrundsbillede.

5

Vær sikker på at stien "Vælg Fil" er korrekt og klik på [Send].



Sti

6

Konfigurer indstillingen fra indstillingsmenuen eller menufanen, hvis du har andre punkter, du ønsker at indstille.



Hvis du bruger "Videresend" eller "Tilbage" funktionen i webbrowseren til at flytte et bestemt punkt, vil dette måske ikke blive gemt. Brug indstillingsmenuen eller menufanen til at flytte til et andet punkt.

7

Når du har fuldført alle konfigurationsindstillinger, klik på [Log ud] og luk webbrowseren.

Når du lukker indstillingerne, vil en besked dukke op på berøringspanelet på maskinen. Læs den og luk derefter beskeden.

Energispare- Funktion

Denne sektion forklarer, hvordan man indstiller transmissionstiden på energisparesystemet og automatisk slukning.

1

Opret forbindelse til websiden som forklaret på "[Få adgang til websiden](#)" ([▶ side 3](#)).

2

Vis indstillingskærbilledet "Øko-indstilling".

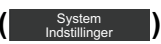
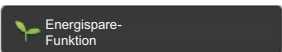
- (1) Klik på fanen [System Indstillinger] ().
Punkterne i systemindstillingerne vises i indstillingsområdet.
- (2) Klik på [Energispare- Funktion] ().
Energisparepunkterne vises i indstillingsmenuen.
- (3) Klik på [Øko-indstilling].
Økoindstillingerne vises i skærmens højre side.

3

Indstil overføringstiden for energisparesystemet og automatisk slukning

- (1) Indtast den ønskede tid i tekstboksen i "Indstilling Af Energisparesystem".
- (2) Vælg [Tidligst], hvis du ønsker at indstille overføringstiden til den korteste indstilling med "Timer Til Automatisk Slukning". Indtast overføringstiden i tekstboksen, hvis du ønsker at ændre overføringstiden.

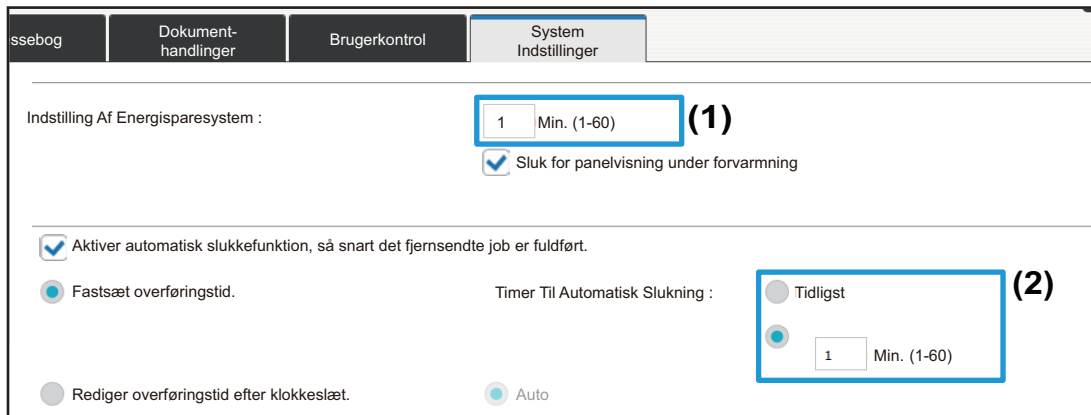

Alt efter modellen afviger det tidsrum, der kan indstilles for Auto sluk-funktion.

4

Når du har fuldført konfigurationsindstillingerne, klik på [Send], klik på [Log ud] og luk webbrowseren.

Sikkerheds- Indstillinger

Fremgangsmåden til at ændre administratoradgangskoden og netværkets sikkerhedsindstillinger forklares nedenfor.

Skift administratoradgangskode

Hvis du fortsætter med at bruge administratoradgangskoden uden at ændre den, vil adgangskoden være nemmere at afkode eller kan blive offentliggjort, hvilket skaber en risiko for uautoriseret brug af maskinen.

-
- 1** Opret forbindelse til websiden som forklaret på "[Få adgang til websiden](#)" ([▶ side 3](#)).

- 2** Vis indstillingsskærbilledet "**Ændring af adgangskode**".

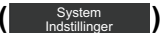
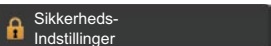
- (1)** Klik på fanen [System Indstillinger] ().
Punkterne i systemindstillingerne vises i indstillingsområdet.
- (2)** Klik på [Sikkerheds- Indstillinger] ().
Sikkerhedsindstillingerne vises i indstillingsmenuen.
- (3)** Klik på [Ændring af adgangskode].
Indstillingerne til adgangskoden vises i skærmens højre side.

- 3** Skift administratoradgangskode.

- (1)** Vælg afkrydsningsfeltet "[Skift kodeord.]" i "Administrator Kodeord".
- (2)** Indtast den nye adgangskode, som du ønsker at ændre i tekstboksen "Adgangskode".
- (3)** Indtast adgangskoden igen i (2) i tekstboksen "Kodeord (bekræftelse)".

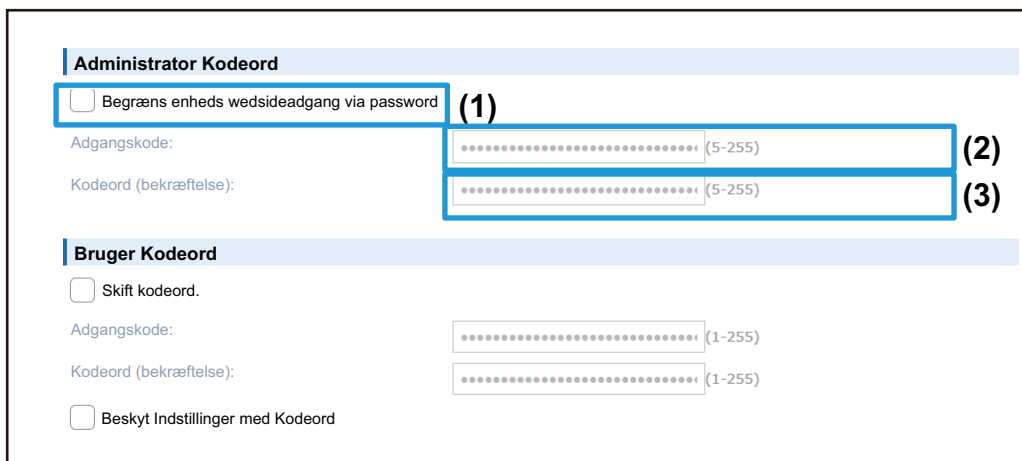



Vær omhyggelig med at huske den nye adgangskode, når adgangskoden ændres.

4

Når du har fuldført konfigurationsindstillingerne, klik på [Send], klik på [Log ud] og luk webbrowseren.

Portkontrol

Denne sektion forklarer, hvordan man indstiller porten, der bruges til at få adgang til maskinen (serverporten) og porten, der bruges til at få adgang til andre netværk fra maskinen (klientporten). Når en ubrugt port er i en brugbar tilstand, kan denne port blive brugt til uautoriseret adgang. Ved at ændre portnummeret, kan du undgå adgang fra brugere, som ikke kender portnummeret og opnå en mere sikker brug af maskinen.



Portkontrol bør kun udføres af en administrator, der har en grundig viden om netværket. Vilkårlig ændring af et portnummer kan gøre det umuligt at få forbindelse til maskinen.

1

Opret forbindelse til websiden som forklaret på "[Få adgang til websiden](#)" ([▶ side 3](#)).

2

Vis indstillingsskærbilledet "Portkontrol".

(1) Klik på fanen [System Indstillinger] ().

Punkterne i systemindstillingerne vises i indstillingsområdet.

(2) Klik på [Sikkerheds- Indstillinger] ().

(3) Klik på [Portkontrol].

Indstillingerne for portkontrol vises i skærmens højre side.

3

Konfigurer indstillingerne for serverport og klientport.

- (1) Vælg "Aktivere" eller "Afbryde" for at aktivere/deaktivere en port.
- (2) Indtast det nye portnummer i tekstboksen for at ændre et portnummer.

Service	Status (1)	Portnummer (2)	Validationsinterval
HTTP :	Aktivere	80	(0-65535)
HTTPS :	Aktivere	443	(0-65535)
FTP udskrift :	Aktivere	21	(0-65535)
Raw print :	Aktivere	9100	(0-65535)
LPD :	Aktivere	515	(0-65535)

4

Når du har fuldført konfigurationsindstillingerne, klik på [Send], klik på [Log ud] og luk webbrowseren.

Indtrængen/angreb registrering

Denne sektion forklarer metoder til beskyttelse af maskinen ved delvist at blokere kommunikation ved forsøg på at angribe maskinen via netværk.

Hvis maskinen modtager mere end det angivne antal kommunikationsforsøg inden for det indstillede tidsrum fra samme IP-adresse, blokerer maskinen al kommunikation fra den pågældende IP-adresse.

Blokerede IP-adresser optages i revisionsloggen og registreres på listen med afviste IP-adresser.

Derudover oplyses disse IP-adresser pr. E-mail til adresserne på E-mail-advarselsmeddelelsesliste 1/2 og Forhandler-e-mail-advarselsmeddelelseslisten.

Sletning af IP-adresser på listen med afviste IP-adresser registreres også i revisionsloggen.

Den maksimale kapacitet for listen med afviste IP-adresser er 100, og hvis den når maksimum, nægtes alle eksterne forespørgsler om tilslutning.



- Indstillinger for indtrængen/angrebsregistrering og listen med afviste IP-adresser bevares selv efter, at du har tændt/slukket maskinen. Når [Nulstil Netværkskort] eller [Gendan Fabriksindstillinger] udføres, initialiseres indstillingerne for indtrængen/angrebsregistrering og listen med afviste IP-adresser.
- Når du ønsker at sende E-mail til nogen på E-mail-advarselsmeddelelseslisten eller forhandler-e-mail-advarselsmeddelelseslisten, skal du aktivere [Sikkerhedsvarsel] i [Varsel om E-mail].

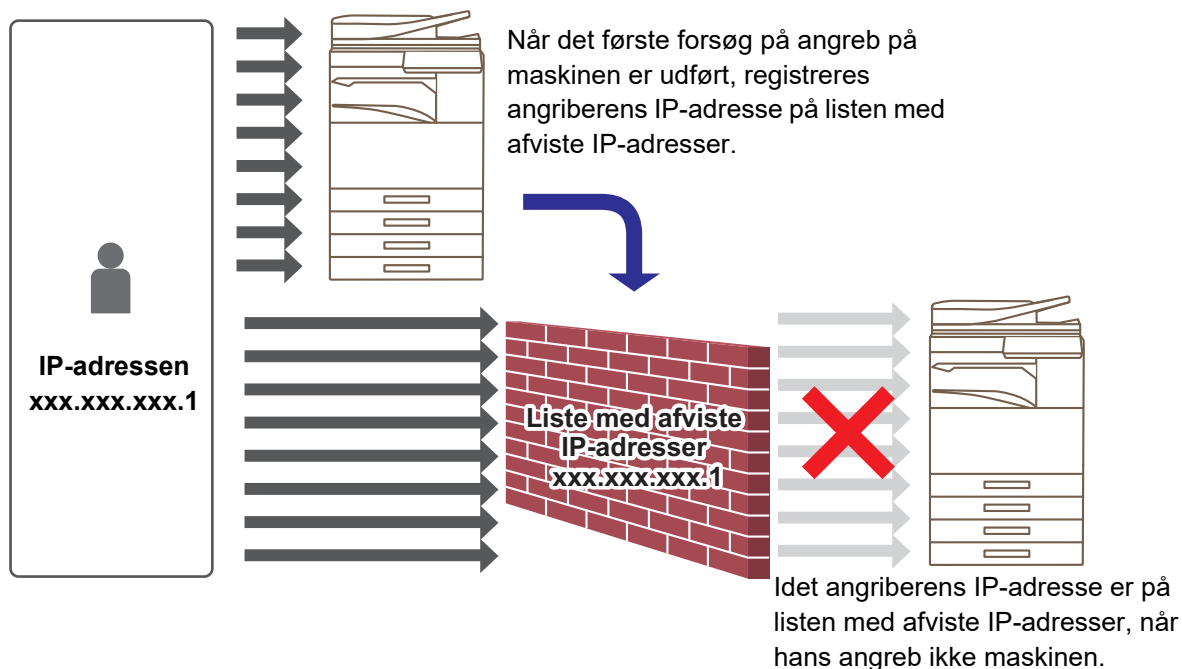

1

Tilslut til hjemmesiden som forklaret i "[Få adgang til websiden](#)" ([▶ side 3](#)).

2

Få vist indstillingsskærmen "Indtrængen/angrebsregistrering".

- (1) Klik på fanemarket [Systemindstillinger] ().
Punkterne i systemindstillingerne vises i indstillingsområdet.
- (2) Klik på knappen [Sikkerhedsindstillinger] ().
- (3) Klik på [Indtrængen/angrebsregistrering].
Indstillingerne for indtrængen/angrebsregistrering vises til højre på siden.

3

Konfigurér indstillingerne for indtrængen/angrebsregistrering.

- (1) For at aktivere/deaktivere indstillingen "Registreringsperiode" skal du vælge "Aktiver" eller "Inaktiver".
 - (2) Konfigurér indstillingerne for "Registrerede pakketærskler"
-



For at slette en IP-adresse på listen med afviste IP-adresser skal du vælge afkrydsningsfeltet for IP-adressen og klikke på knappen [Slet].

4

Når du har fuldført konfigurationsindstillingerne, skal du klikke på knappen [Send], klikke på knappen [Log ud] og lukke webbrowseren.

Kategori Indstilling

En "Kategori" kan indstilles for hver adresse. Ved at indstille en kategori for en adresse, kan kategorien bruges til at filtrere adresser, hvilket gør adressesøgningen lettere.

En kategori kan tildeles ethvert navn. Ved at tildele kategorierne karakteristiske navne kan adresser nemt sorteres.

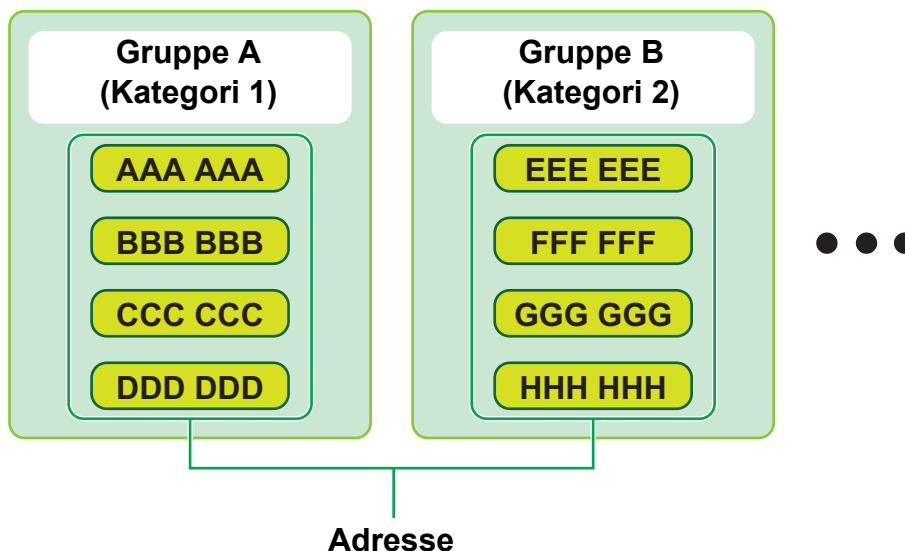

1 Opret forbindelse til websiden som forklaret på "[Få adgang til websiden](#)" ([▶ side 3](#)).

2 Vis indstillingskærbilledet "Kategori Indstilling".

- (1) Klik på fanen [Adressebog] (Adressebog).
Adressebogselementerne vises i indstillingsmenuen.
- (2) Klik på fanen [Kategori Indstilling].
Kategoriindstillingerne vises i skærmens højre side.

3 Konfigurer indstilling af kategori.

Indtast det nye navn, du ønsker at indstille i tekstboksen "Kategori".

The screenshot shows the 'Kategori Indstilling' (Category Settings) page in a web application. At the top, there is a navigation menu with four tabs: 'Adressebog', 'Dokument-handlinger', 'Brugerkontrol', and 'System Indstillinger'. The 'Kategori Indstilling' tab is active. Below the navigation, there are two buttons: 'Send' and 'Opdater'. The main content area has a text input field with the placeholder text 'Angiv kategorinavn. (Op til 127 tegn)'. Below this, there is a table with 5 rows. The first column is labeled 'Nr.' and contains the numbers 1 through 5. The second column is labeled 'Kategori' and contains the text 'Kategori 1' through 'Kategori 5'. A blue box highlights the 'Kategori' column.

4

Når du har fuldført konfigurationsindstillingerne, klik på [Send], klik på [Log ud] og luk webbrowseren.



Registrer kategorien i adressebogens "Registrering af adresse", hvis du navngiver en kategori i kategoriindstillingerne.

Adressebog	Dokument-handlinger	Brugerkontrol	System Indstillinger
Registrering af adresse			
<input type="button" value="Send"/> <input type="button" value="Send og registrer næste"/> <input type="button" value="Tilbage"/>			
Type :	<input type="text" value="Kontaktpers."/> ▼		
Søg Nummer :	<input type="text"/>	(1-2000)	
Adressenavn (Påkrævet) :	<input type="text"/>	(Op til 36 tegn)	
Forbogsstav :	<input type="text"/>	(Op til 10 tegn)	
Kategori :	<input type="text" value="Kategori 1"/> ▼		

Dokument- handlinger

Maskinens webside viser filer, der er blevet gemt af Dokumentarkivering, i listeformat. Se også filerne i miniatureformat. Når miniatureformat anvendes, vises en miniature af hver fil, hvor du kan kontrollere filen visuelt. Fremgangsmåden til at ændre visningsformat fra liste til miniature forklares nedenfor.

<input type="checkbox"/>	HDD_20150731_165638	Bruger Ukendt	Scan til HDD	Auto
<input type="checkbox"/>	HDD_20150731_144354	Bruger Ukendt	Scan til HDD	Auto
<input type="checkbox"/>	HDD_20150731_143915	Bruger Ukendt	Scan til HDD	Auto
<input type="checkbox"/>	HDD_20150731_143901	Bruger Ukendt	Scan til HDD	Auto
<input type="checkbox"/>	HDD_20150731_210535	Bruger Ukendt	Scan til HDD	Auto
<input type="checkbox"/>	Book1	S123232	Printer	Auto
<input type="checkbox"/>	No title	S123232	Printer	Auto
<input type="checkbox"/>	No title	S123232	Printer	Auto
<input type="checkbox"/>	No title	S123232	Printer	Auto

Liste

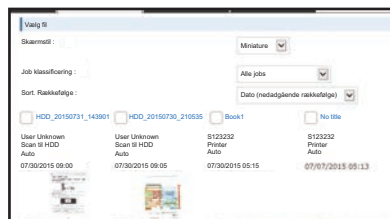

Miniature



Dokumentarkiveringsfunktionen kan anvendes, når der er installeret et lokalt drev.

1

Opret forbindelse til websiden som forklaret på "[Få adgang til websiden](#)" ([▶ side 3](#)).

2

Vis indstillingskærbilledet for "Vælg Fil" of "Dokument- handlinger".

(1) Klik på fanen [Dokument- handlinger] ().

Dokumenthandlingerne vises i indstillingsmenuen.

(2) Klik på mappen ([Hovedmappe], [Hurtigfil-Mappe] eller [Brugerdef. Mappe]), som du vil indstille i.

Filvalgskærbilledet vises i højre side af skærmen.

3

Skift "Skærmstil" til "Miniature".

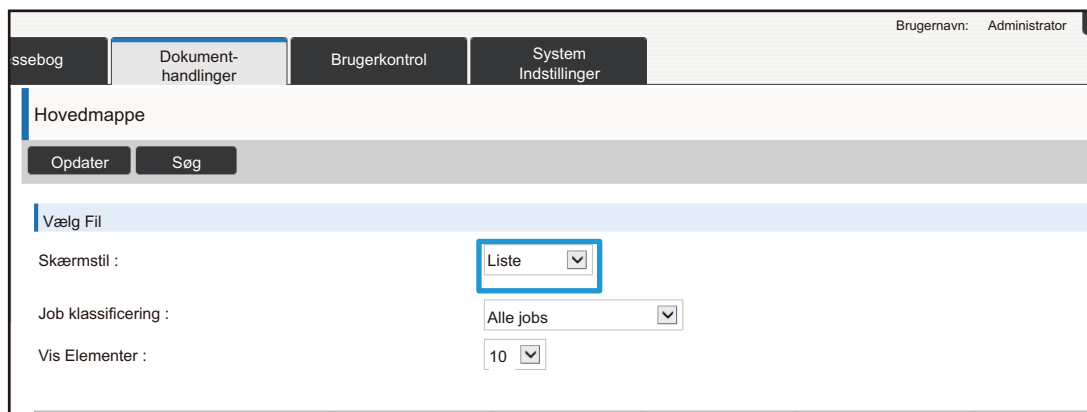

Filer, der gemmes af Dokumentarkivering, vises som miniaturer.





Brugerkontrol

Med Brugerkontrol kan du registrere og administrere de brugere, som bruger maskinen.

Ved at begrænse antallet af sider og funktioner, som en bruger eller gruppe af brugere kan anvende, kan forkert brug af maskinen undgås.

For at undgå uautoriseret brug, kan ikke-registrerede personer forbydes at bruge maskinen eller forbydes at bruge bestemte funktioner.

Eksempel: Information gemt under registrering af brugernavn.

	Brugernavn: AAA Brugerdefineret indeks: Gruppe A Sidebegrænsningsgruppe: "Begrænset" gruppe	Tilladelsesgruppe: Bruger Foretrukken betjeningsgruppe: Gruppe A
	Brugernavn: BBB Brugerdefineret indeks: Gruppe B Sidebegrænsningsgruppe: "Begrænset" gruppe	Tilladelsesgruppe: Bruger Foretrukken betjeningsgruppe: Gruppe a
	Brugernavn: CCC Brugerdefineret indeks: Gruppe A Sidebegrænsningsgruppe: "Ubegrænset" gruppe	Tilladelsesgruppe: Administrator Foretrukken betjeningsgruppe: Gruppe b
	Brugernavn: Ingen (uregistrerede brugere)	

Brugerdefineret indeks



Betjening af maskinen

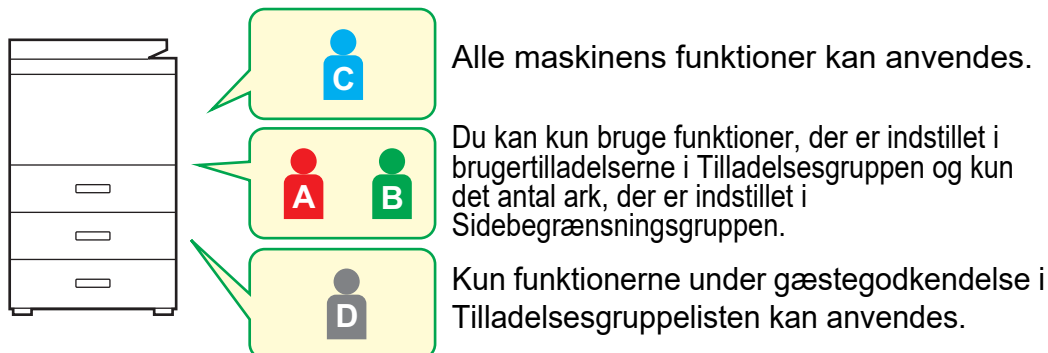

Foretrukken betjeningsgruppe



Maskinen kan betjenes ved at bruge skærmvisning og standardindstillinger for hver gruppe.

Brugerdefineret Indeks

Når en bruger registreres indstilles et indeks. Du kan give et brugerdefineret indeks et hvilket som helst navn, og ved at tildele karakteristiske navne, kan du nemt finde brugerne.

Sådan filtrerer man brugerdefinerede indekser

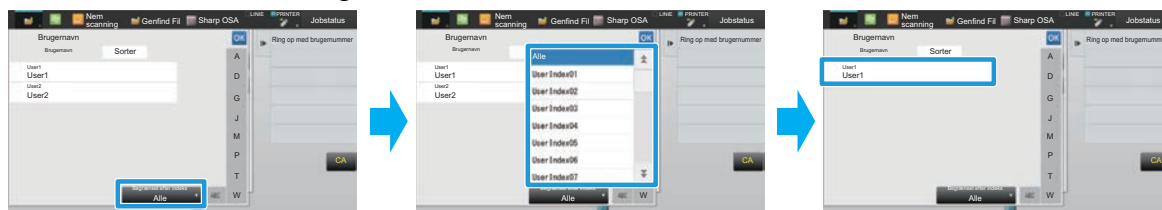

1

Opret forbindelse til websiden som forklaret på "[Få adgang til websiden](#)" ([▶ side 3](#)).

2

Vis indstillingskærbilledet "Brugerdefineret Indeks".

(1) Klik på fanen [Brugerkontrol] ().

Punkterne i Brugerkontrol vises i indstillingsmenuen.

(2) Klik på [Brugerindst.] ().

(3) Klik på [Brugerdefineret Indeks].

Det brugerdefinerede indeks vises i rammen.

3

Konfigurer det brugerdefinerede indeks.

Indtast det nye navn, du ønsker at indstille i tekstboksen "Brugerdefineret Indeks".

Nr.	Indeks
1	Bruger 1
2	Bruger 2
3	Bruger 3
4	Bruger 4
5	

4

Når du har fuldført konfigurationsindstillingerne, klik på [Send], klik på [Log ud] og luk webbrowseren.

Organisation /gruppeliste

En bruger kan registreres i en organisation/gruppe for at dele kontakter og gruppeinformation med gruppen. Når antal sider har betydning, kan du kontrollere, hvor mange sider og hvilke funktioner der bruges af hver enkelt gruppe. Flere organisationer/grupper kan indstilles for en bruger.

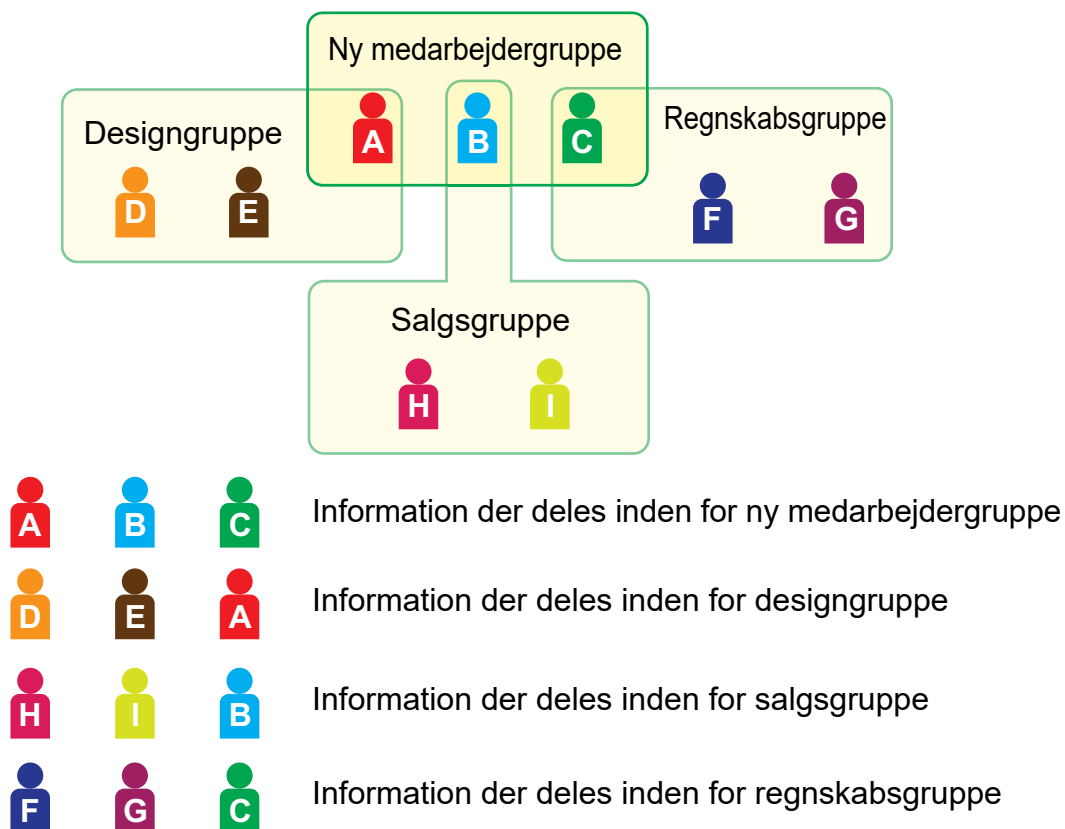

1

Opret forbindelse til websiden som forklaret på "[Få adgang til websiden](#)" ([▶ side 3](#)).

2

Vis indstillingskærbilledet "Organisation /gruppeliste".

(1) Klik på fanen [Brugerkontrol] ().

Punkterne i brugerkontrol vises i indstillingsmenuen.

(2) Klik på [Brugerindst.] ().

(3) Klik på [Organisation /gruppeliste].

Brugerdefineret indeks vises i skærmens højre side.

3

Konfigurer indstillingerne for organisation/gruppeliste

Indtast det nye navn, du ønsker at indstille i tekstboksen "Organisation /gruppeliste".

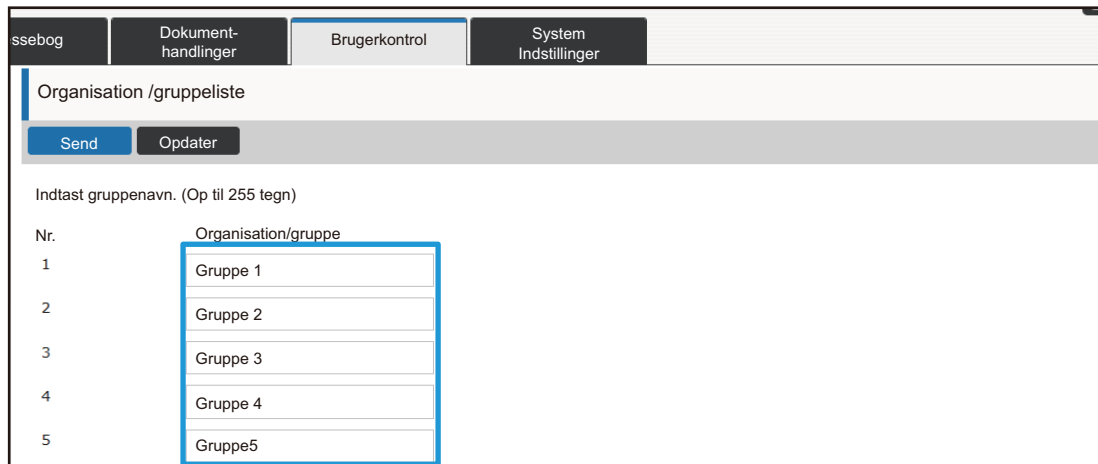

Nr.	Organisation/gruppe
1	Gruppe 1
2	Gruppe 2
3	Gruppe 3
4	Gruppe 4
5	Gruppe5

4

Når du har fuldført konfigurationsindstillingerne, klik på [Send], klik på [Log ud] og luk webbrowseren.

Begrænsning af sideantal for Gruppeliste

En Sidebegrænsning Gruppeliste kan anvendes til at begrænse antallet af ark, som brugere i en specifik gruppe kan bruge til kopier eller udskriftsjob, og begrænse antallet af sider, som kan scannes eller faxes. Brugere kan også forbydes at bruge bestemte funktioner.



Indstillinger for farvekopiering og farveudskrivning vises kun på en maskine i fuld farve.

Dokumentarkiveringsfunktionen kan anvendes, når der er installeret et lokalt drev. Funktioner for fax og Internet-fax kan ikke bruges på visse modeller.

Sidebegrænsning Gruppeliste A
Kopiering:
S/H: Sidebegrænsn. (10000)
Fuld farve: Sidebegrænsn. (10000)
Printer:
S/H: Ubegrænset
Fuld farve: Forbudt
Dokumentarkiv Udskrivning:
S/H: Ubegrænset
Fuld farve: Ubegrænset
Listeudskrivning:
S/H: Ubegrænset
Fuld farve: Ubegrænset
Scanner:
S/H: Forbudt
Fuld farve: Forbudt
Fax-Afsendelse: Forbudt
Scanning til lokalt drev:
S/H: Sidebegrænsn. (50000)
Fuld farve: Sidebegrænsn. (50000)

Denne sektion forklarer, hvordan Sidebegrænsning Gruppelisten opstilles.

- Brugere i denne gruppe kan bruge op til 10.000 sider for hver farve samt sort/hvid kopiering.
- Der er ingen begrænsning for udskrivning i sort/hvid.
- Farveudskrivning kan ikke anvendes.
- Der er ingen begrænsning for Dokumentarkiv Udskrivning og listeudskrivning i farve samt sort/hvid. Scanner og faxtransmission kan ikke bruges.
- Op til 50.000 sider kan bruges til hhv. farve eller sort/hvid scanninger.

1

Opret forbindelse til websiden som forklaret på "[Få adgang til websiden](#)" ([▶ side 3](#)).

2

Vis indstillingsskærbilledet "Sidebegrænsningsgruppe".

(1) Klik på fanen [Brugerkontrol] ().

Punkterne i brugerkontrol vises i indstillingsmenuen.

(2) Klik på [Adgangskontrolindstillinger] (.

(3) Klik på [Sidebegrænsningsgruppe].

Punkterne i Sidebegrænsningsgruppen vises i højre side.

3

Konfigurer indstillingerne til Sidebegrænsningsgruppe.

(1) Klik på [Tilf.].

Vælg gruppen, du ønsker at redigere, for at redigere en eksisterende gruppe.

The screenshot shows the 'System Indstillinger' page with a table of groups. The 'Tilf.' button is highlighted with a blue box. The table has columns for 'Nr.' and 'Gruppenavn'. The first row shows 'Ikke defineret' and 'Ubegrænset'. Below the table are buttons for 'Vælg ALLE', 'Slet Markerede', 'Tilf.', and 'Retur til Standarder'. There are also 'Opdater' buttons at the top and bottom of the table area.

(2) Konfigurer indstillingerne til Sidebegrænsningsgruppe.

- Indtast et nyt gruppenavn i tekstboksen "Gruppenavn".
- Hvis andre sidebegrænsningsgrupper allerede er indstillet, kan du vælge en gruppe med indstillinger tæt på de ønskede indstillinger og bruge "Vælg Gruppenavn, der skal være Registreringsmodel" til at tilføje indstillingerne for den valgte gruppe til den nye gruppe.
- Vælg "Ubegrænset", "Forbudt" eller "Begrænset" fra menuen.
 "Ubegrænset" tillader brug af et ubegrænset antal sider. "Forbudt" forbyder brugen af denne funktion. Hvis du valgte [Begrænset], indtast sidebegrænsningen.

The screenshot shows the 'Begrænsning af sideantal for registrering af gruppe' page. The 'Send' button is highlighted with a blue box. The page has a form with fields for 'Gruppenavn', 'Vælg Gruppenavn, der skal være Registreringsmodel', 'Kopimaskine', 'Sort-og-hvid', and 'F. Farve'. There are also dropdown menus and input fields for 'Sidebegrænsning' with a maximum value of 99,999,999.

4

Når du har fuldført konfigurationsindstillingerne, klik på [Send], klik på [Log ud] og luk webbrowseren.

Liste over autoritetsliste

Tilladelsesgruppelisten benyttes til at begrænse de funktioner og indstillinger, brugere tilhørende en specifik gruppe kan anvende. Ved at sætte begrænsninger på funktioner og indstillinger, kan du undgå, at uerfarne brugere udfører ukorrekte handlinger og indstillinger, og derved opnå en sikker brug af maskinen.



Indstillinger for farvekopiering og farveudskrivning vises kun på en maskine i fuld farve.
Dokumentarkiveringsfunktionen kan anvendes, når der er installeret et lokalt drev.

Hovedautoritetstyper (standardgruppeliste)

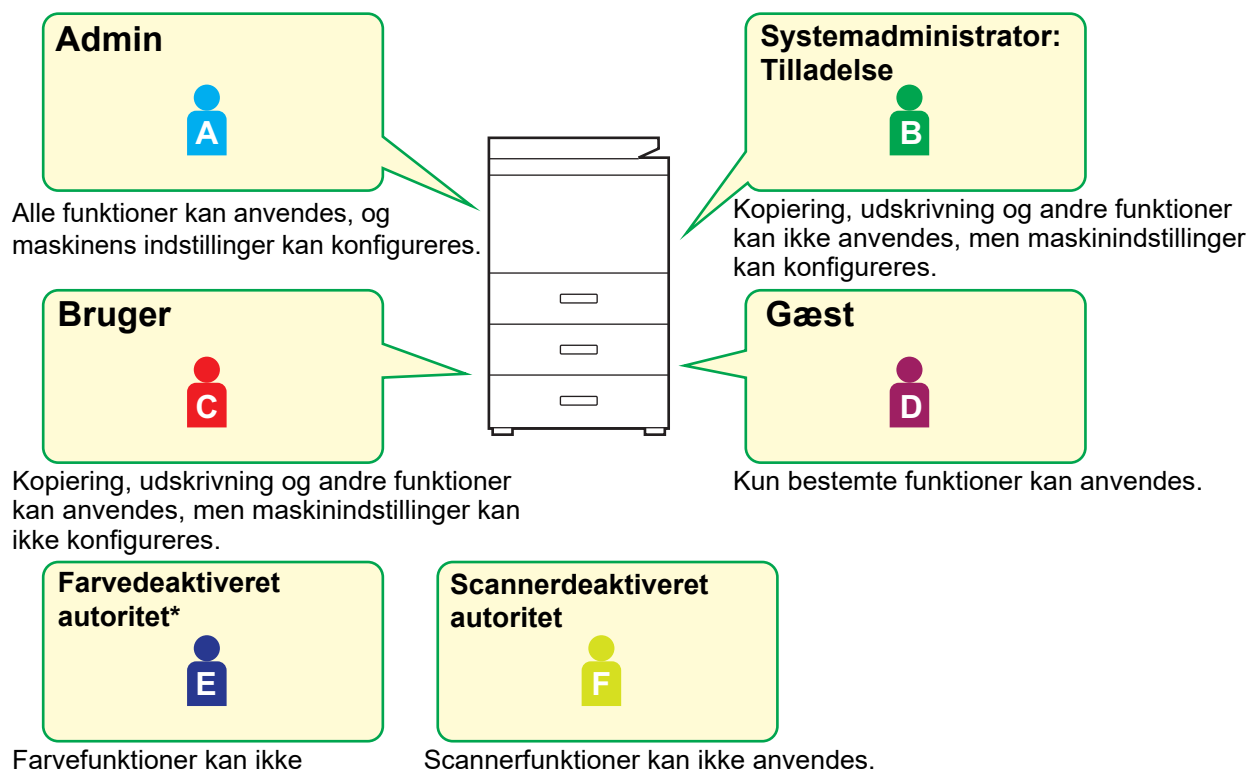

* Dette kan indstilles på en maskine i fuld farve.

1

Opret forbindelse til websiden som forklaret på "[Få adgang til websiden](#)" ([▶ side 3](#)).

2

Vis indstillingsskærbilledet "Tilladelsesgruppe".

(1) Klik på fanen [Brugerkontrol] ().

Punkterne i brugerkontrol vises i indstillingsmenuen.

(2) Klik på [Adgangskontrolindstillinger] ().

(3) Klik på [Tilladelsesgruppe].

Punkterne i Tilladelsesgruppen vises i højre side.

3

Konfigurer indstillingerne for Tilladelsesgruppen.

(1) Klik på [Tilføj].

Vælg gruppen, du ønsker at redigere, for at redigere en eksisterende gruppe.

Nr.	Gruppenavn
Ikke defineret	a

Vælg ALLE Slet Markerede

Tilføj

Retur til Standarder : Vælg autoritet. Execute

Opdater Toppen af

(2) Konfigurer indstillingerne for Tilladelsesgruppen.

- Indtast navnet på tilladelsesgruppe i "Gruppenavn".
- Du kan vælge en gruppe med indstillinger tæt på de ønskede indstillinger fra standardgruppelisten og bruge "Vælg Gruppenavn, der skal være Registreringsmodel" til at tilføje indstillingerne for den valgte gruppe til den nye gruppe.
- Fanen [Jobindstillinger] bruges til at angive, om kopi, printer, fax/billedafsendelse og andre funktioner er tilladt.
- Fanen [Maskinindstillinger] bruges til at angive, om maskinindstillinger er tilladt.

Registrering af autoritetsgruppe

Send Fortryd

Gruppenavn : (Op til 32 tegn)

Vælg Gruppenavn, der skal være Registreringsmodel : User

Skift til Enkeltskæ

Jobindstillinger Maskinindstillinger

Kopi

Farvetilstand tilladelsesindstilling : Sort/hvid : Tilladt Fuld Farve : Tilladt

Toppen af

4

Når du har fuldført konfigurationsindstillingerne, klik på [Send], klik på [Log ud] og luk webbrowseren.

Liste over Foretrukne betjeningsgruppe

For hver gruppe, kan du registrere et miljø af indstillinger, der er hensigtsmæssige for gruppen. Hvis brugerne f.eks. taler forskellige sprog, kan et sprog indstilles for hver gruppe, og denne indstilling kan automatisk tilføjes ved login (normalt kan visnings sproget ikke ændres hver gang maskinen bruges).



Indstillinger for farvekopiering og farveudskrivning vises kun på en maskine i fuld farve.

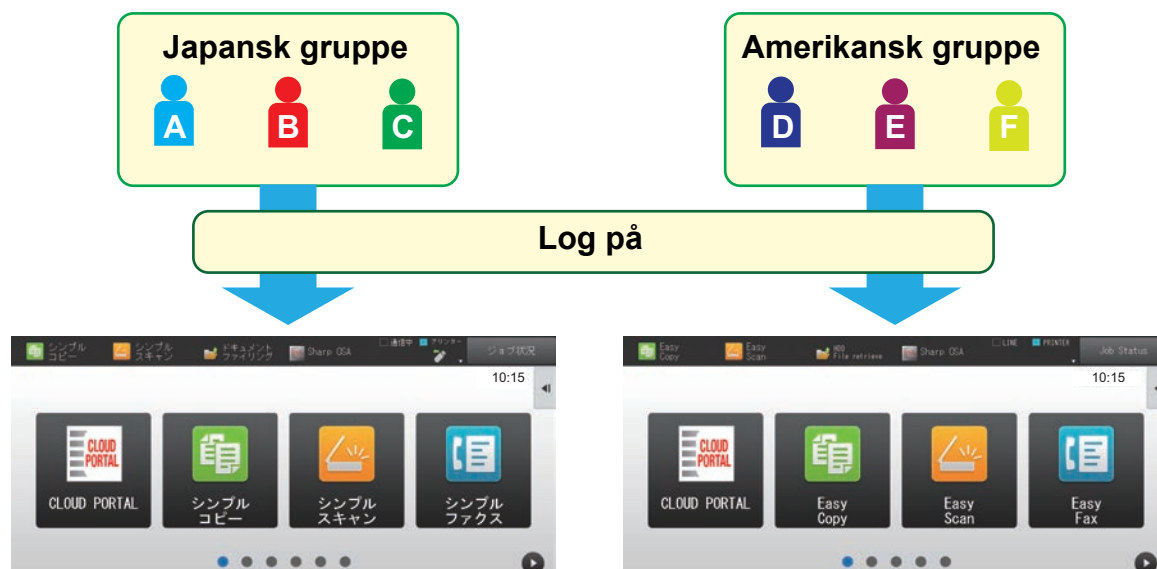

Ved at indstille engelsk for en amerikansk gruppe og japansk for en japansk gruppe i liste over foretrukne betjeningsgrupper, vil sproget automatisk skifte mellem engelsk og japansk, når en bruger logger ind på maskinen.

1

Opret forbindelse til websiden som forklaret på "[Få adgang til websiden](#)" ([▶ side 3](#)).

2

Vis indstillingskærbilledet "Liste over Foretrukne betjeningsgruppe".

(1) Klik på fanen [Brugerkontrol] ().

Punkterne i brugerkontrol vises i indstillingsmenuen.

(2) Klik på [Adgangskontrolindstillinger] ().

(3) Klik på [Liste over Foretrukne betjeningsgruppe] i [Foretrukken Betjeningsgruppe].

Foretr. Handling Gruppeliste vises i skærmens højre side.

3

Konfigurer indstillingerne for Foretr. Handling Gruppelisten.

(1) Klik på [Tilf.].

Vælg gruppen, du ønsker at redigere, for at redigere en eksisterende gruppe.

Foretr. Handling Gruppeliste

Opdater

Standard gruppe : Følger Systemindstillinger

Gruppenavn : Følger Systemindstillinger

Liste Over Gruppenumre :

Nr.	Gruppenavn
Ikke defineret	

Vælg ALLE Slet Markerede

Tilf. Retur til Standarder

Toppen a

(2) Konfigurer liste over foretrukne betjeningsgrupper.

- Indtast et navn fra Foretr. Handling Gruppelisten i "Gruppenavn".
- Hvis der er andre registrerede Foretr. Handling Gruppelister, kan du vælge gruppen med indstillinger, der er tæt på de ønskede indstillinger og bruge "Vælg Gruppenavn, der skal være Registreringsmodel" for at tilføje indstillingerne af den valgte gruppe til den nye gruppe.
- Klik på fanerne "Kopi", "Billedafs.", "Dok.Arkivering", samt "Systemindstillinger" og indstil de funktioner og indstillinger, du ønsker at gemme i gruppen.

Favorit Betjeningsgruppe Registrering

Send Fortryd

Gruppenavn : (Op til 32 tegn)

Vælg Gruppenavn, der skal være Registreringsmodel : Følger Systemindstillinger

Skift til Enkeltskærmtilstand

Kopi Billedsending Billedsending Systemindstillinger

Initial Statusindstillinger

Farvetilstand : Fuld Farve

4

Når du har fuldført konfigurationsindstillingerne, klik på [Send], klik på [Log ud] og luk webbrowseren.

System Indstillinger

Systemindstillingerne kan bruges til at konfigurere maskinens indstillinger. Indstillingerne for startside og tastesystem forklares i det følgende.

Indstillinger, Startside

Genvejstasterne for startside kan ændres for at tilpasses dine behov. Det er praktisk at registrere ofte anvendte funktioner i genvejstaster.



Ændring af en genvejstast fra "Netværksmappe" til "Antal i alt" i startsidens indstillinger.

1 Opret forbindelse til websiden som forklaret på "[Få adgang til websiden](#)" ([▶ side 3](#)).

2 Vis indstillingsskærbilledet "Indstillinger, Startside".

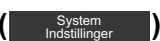
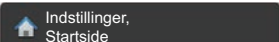
- (1) **Klik på fanen [System Indstillinger]** ().
Punkterne i systemindstillingerne vises i indstillingsområdet.
- (2) **Klik på [Indstillinger, Startside]** ().
- (3) **Klik på [Driftsindstillinger]**.
Indstillingstilstand vises i skærmens højre side.

3 Klik på funktionsnavnet for tallet på den genvejstast, du ønsker at ændre.

ssebog	Dokument-handlinger	Brugerkontrol	System Indstillinger
Nr.	Hjemme-knap		
1	CLOUD PORTAL		
2	Nem kopiering		
3	Nem scanning		
4	Nem fax		
5	Sharp OSA		
6	Kopi		
7	E-mail		
8	Fax		
9	FTP/Skrivebord		
10	Netværksmappe		

Forrige 1/6 Næste ^ Toppen a

4

Indsæt genvejen på din startside.

Vælg det punkt, du ønsker at indstille.

The screenshot shows a web application interface with a navigation menu at the top containing 'ssebog', 'Dokument-handlinger', 'Brugerkontrol', and 'System Indstillinger'. The main content area is titled 'Registrering af Hovedskærm'. Below the title are 'Send' and 'Fortryd' buttons, and a 'Tilbage t' button with a refresh icon. The section is titled 'Hjemme-knap Nr.1 Nem kopiering'. Under the heading 'Kopi:', there is a list of radio button options: 'Ingen', 'Nem kopiering' (which is selected), 'Kopimaskine', 'Programliste', 'Program', 'Frigiv udskrift', and 'Funktionstast'. To the right of this list is a dropdown menu labeled 'Forudindst. af program'. At the bottom right, there is a 'Toppen a' button with an upward arrow icon.

5

Når du har fuldført konfigurationsindstillingerne, klik på [Send], klik på [Log ud] og luk webbrowseren.

Tastlayout for skærm

Antallet af genveje på startsiden kan ændres.

1

Se indstillingskærmen på trin 2 som forklaret i "[Indstillinger, Startside](#)" ([▶ side 29](#)).

2

Vælg det ønskede layoutmønster fra "Skabelon".

Illustrationen "Tastlayout for skærm" varierer afhængigt af det valgte mønster. Se illustrationerne for at vælge det mønster, du ønsker at indstille.

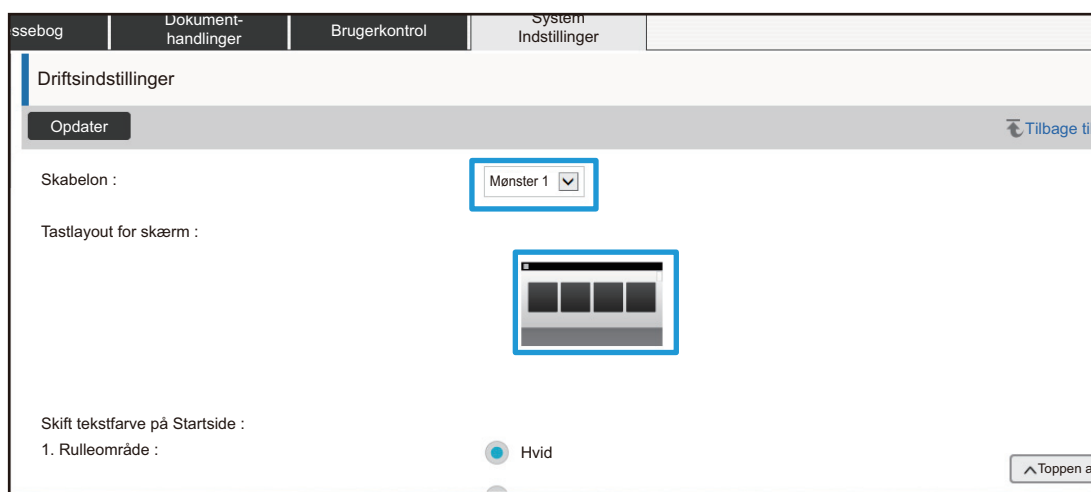

3

Når du har fuldført konfigurationsindstillingerne, klik på [Send], klik på [Log ud] og luk webbrowseren.



Hvis du ændrer layoutet, vises "Indstillinger" måske ikke afhængigt af indstillingerne. Hvis du vil ændre maskinindstilling, når tasten "Indstillinger" ikke vises, skal du ændre indstillingerne på websiden eller bruge "Rediger start" på maskinens betjeningspanel for at tilføje tasten "Indstillinger".

Vis indstilling af tilstandsnøglen

Funktionstasterne er genvejstaster, der vises øverst på skærmen. Denne sektion forklarer visningsindstillingerne for funktionstaster.

1 Opret forbindelse til websiden som forklaret på "[Få adgang til websiden](#)" ([▶ side 3](#)).

2 Vis indstillingsskærbilledet "Vis indstilling af tilstandsnøglen".

- (1) Klik på fanen [System Indstillinger] ().
Punkterne i systemindstillingerne vises i indstillingsområdet.
- (2) Klik på [Fælles Indstillinger] ().
- (3) Klik på [Drifts-Indstillinger] ().
- (4) Vælg [Vis indstilling af tilstandsnøglen] i [Drifts- Indstillinger].
Indstillingerne for funktionstasterne vises i skærmens højre side.

3 Konfigurer tilstandsnøglen for Vis indstilling.

Tilstande til visning

Vælg funktionsvisninger ved hjælp af funktionstasterne. Vælg afkrydsningsfelterne for de funktioner, du ønsker at vise.

Vis tilstandstaster på startside

Hvis du ønsker at vise en funktionstast på startside, vælg tastens afkrydsningsfelt.

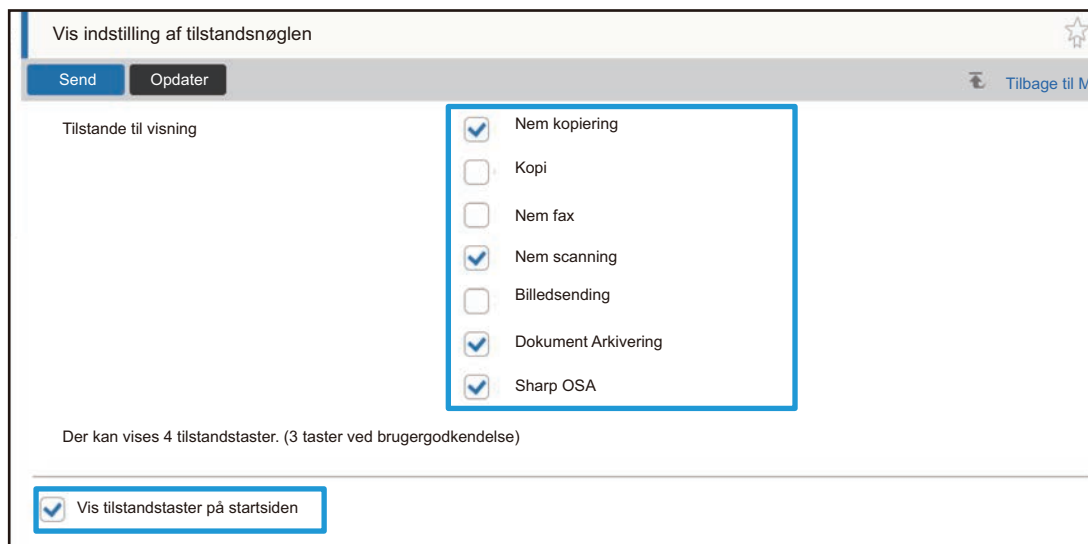

4 Når du har fuldført konfigurationsindstillingerne, klik på [Send], klik på [Log ud] og luk webbrowseren.

TILPASNING AF WEBSIDEN

For at gøre websiden nemmere at bruge, kan du permanent vise de registrerede webadresser i websidens indstillingsmenu og tilføje ofte anvendte indstillinger til genvejsfanen.

Brugerdefineret Linkindstilling

Du kan vise de registrerede webadresser i det viste felt i indstillingsmenuen.

Ved at klikke på et brugerdefineret link, kan du skifte til websiden for den registrerede adresse.

1

Opret forbindelse til websiden som forklaret på "**Få adgang til websiden**" ([▶ side 3](#)).

2

Vis indstillingsskærmbilledet "Brugerdefinerede links".

(1) Klik på fanen [System Indstillinger] ().

Punkterne i systemindstillingerne vises i indstillingsområdet.

(2) Klik på [Fælles Indstillinger] ().

(3) Klik på [Drifts-Indstillinger] ().

(4) Klik på [Brugerdefinerede links].

Brugerdefineret link vises i skærmens højre side.

3

Indstil det brugerdefinerede link.

(1) Klik på [Tilf.] for at tilføje et nyt link. Klik på navnet på linket for at redigere et eksisterende brugerdefineret link.

(2) Indtast navnet på linket og webadressen.



Vælg afkrydsningsfeltet på det brugerdefineret link og klik på [Slet] for at slette et brugerdefineret link. Der vises et bekræftelsesvindue. Klik på [OK].

4

Når du har fuldført konfigurationsindstillingerne, klik på [Send], klik på [Log ud] og luk webbrowseren.

Genveje

Du kan klikke på genvejsikonet (☆) øverst til højre på websidens indstillingsområde for at skabe en ny fane i menufanerne og tilføje det viste indstillingspunkt.

1 Opret forbindelse til websiden som forklaret på "[Få adgang til websiden](#)" ([▶ side 3](#)).

2 Vis det indstillingsskærmbillede, du ønsker at registrere.

3 Klik på genvejsikonet (☆) øverst til højre i indstillingsområdet.
En genvejsfane føjes til menufanerne, og den viste indstilling registreres på genvejsfanen.

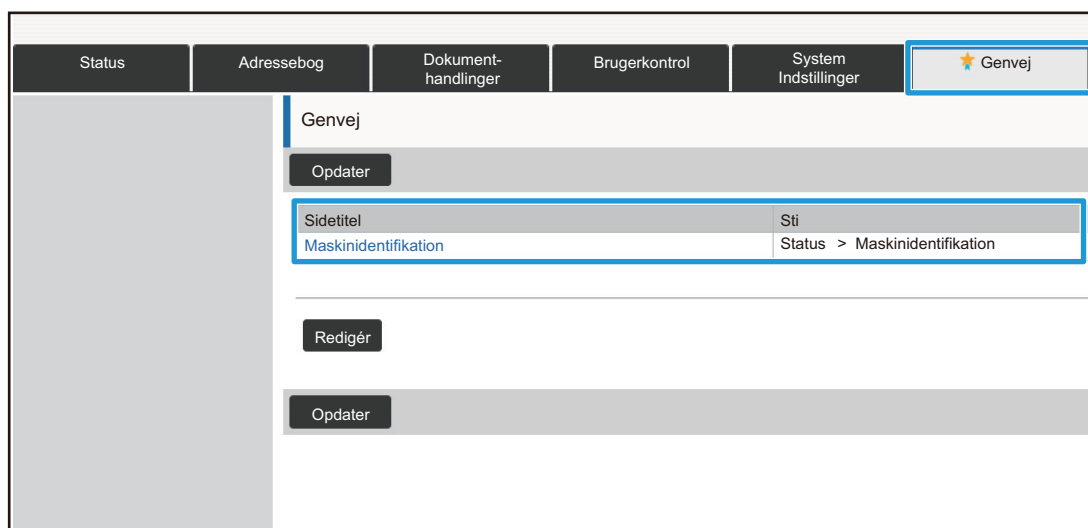

- Klik på [Redigér] for at slette en genvej.
Vælg afkrydsningsfeltet for det punkt, du ønsker at slette blandt de punkter, der vises og klik på [Slet].
Der vises et bekræftelsesvindue. Klik på [OK].
- Genvejsikonet for indstillingen registreret i genvejen ændres til ☆.

4 Når du har fuldført konfigurationsindstillingerne, klik på [Send], klik på [Log ud] og luk webbrowseren.

LISTE OVER WEBSIDEINDSTILLINGER

På visse modeller er nogle elementer måske ikke anvendelige, eller der skal installeres perifere enheder. Se brugervejledningen for en mere detaljeret forklaring af hvert punkt.

Menu element	Indstillingselement	
Status	Maskinidentifikation	
	Total Antal	
	Enhedsstatus	
	Netværksstatus	
	Firmware-version	
	Genstart	
	Dataliste	Liste til bruger
	Liste til administrator	
Adressebog	Adressebog	
	Kategori Indstilling	
Dokumenthandling	Dok.Arkivering	Hovedmappe
		Hurtigfil-Mappe
		Brugerdef. Mappe
		Min Mappe
		Søg
		Udskriv filbatch
	Send Print Job	
Brugerkontrol	Brugerkontrol	
	Brugerindstillinger	Brugerliste
		Brugerdefineret Indeks
		Organisation /gruppeliste
		Brugeroplysninger Udskrivning
	Adgangskontrolindstillinger	Sidebegrænsningsgruppe
		Indst. af maskinens sidegrænse
		Tilladelsesgruppe
		Foretrukken Betjeningsgruppe
	Brugertæller	Vis bruger tæller
		Gem brugertælling
	Indstilling af faktureringskode	Administration Indstillinger
		Hovedkodeliste
		Underkodeliste

Menu element	Indstillingselement		
Systemindstillinger	Indstilling for forside	Drifts- Indstill.	
		Ikon	
		Baggrundsbillede	
	Kopi-indstillinger	Drifts- Indstill.	
		Initial Statusindstillinger	
		Udskrift af tekst/billede	Tekst Indstillinger (stempel)
			Brugerdefineret stempel
	Brugerdefineret vandmærke		
	Printer Indstillinger	Drifts- Indstill.	
		Initial Statusindstillinger	
		PCL-indstillinger	
		PostScript-indstillinger	
		OOXML-indstillinger	
		Indstillinger for Frigiv udskrift	
		E-mail Udskrivnings Indstillinger	
		Indstillinger for direkte udskrift (FTP)	
		Indstillinger for direkte udskrift (netværksmappe)	
		Udskriftsindstilling fra pc/mobilterminal	
	Indstillinger For Billedafsendelse	Fælles Indstillinger	Drifts- Indstill.
			Aktiver /Deaktiver Indstillinger
			Indstilling af eget nummer og eget navn
		Scan Indstillinger	Initial Statusindstillinger
			Drifts- Indstill.
			Standardadresse
			Emne Navn Indstillinger
			Filnavn Indstillinger
			Brødtekst Indstillinger

Menu element	Indstillingselement		
Systemindstillinger	Indstillinger For Billedafsendelse	Fax Indstillinger	Driftsindstillinger
			Afsendelsesindstillinger
			Modtagelsesindstillinger
			Sikkerhed Ved Fax-Polling
			Hukommelsesboks Med F-Kode
		Indstillinger for Internetfax	Driftsindstillinger
			Afsendelsesindstillinger
			Modtagelsesindstillinger
			Serverindstil.
		Modtag/send faxdata (Manuelt)	
		Indgående routing-indstillinger (videreafsendelse/lagring)	Indstillinger for indkommende routing
			Reg. af afsenderadresse
			Administration Indstillinger
	Indgående routing-indstillinger (Lagring)		
	Metadata opsætning		
	Dokument Arkiverings Indstillinger	Drifts- Indstill.	
		Auto. sletning af filindstillinger	
	Sharp OSA indstillinger	Driftsindstillinger	
		Indstillinger for standard programmer	
		Modtager program Indstilling	
		Eksterne kontoprogram -indstillinger	
		Indstillinger for integrerede programmer	
		Pollingindstilling	
	Godkendelsesindstillinger	Standardindst.	
		Indst. for kortlæser	
	Fælles Indstillinger	Papirindstillinger	Papirbakke Indstil.
			Registrering af skræddersyet størrelse (Bypass)
Papirtype Registrering			
Drifts- Indstillinger		Drifts- Indstill.	
		Indstillinger, Nemtilstand	
		Indstilling af foretrukken tast	
		Vis indstilling af tilstandsnøglen	
		Tastaturindstillinger	
		Brugerdefinerede links	

Menu element	Indstillingselement			
Systemindstillinger	Fælles Indstillinger	Enhedskontrol	Driftsindstillinger	
			Statusindikatorindstil.	
			Indstillinger, maskinident.	
			Indstil Ur	
			Aktiver /Deaktiver Indstillinger	
			Produkt Kode	
			Indtastning af applikationsnummer	
		Lyd Indstillinger	Biplydindstillinger (Almindelig)	
			Biplydindstillinger (billedforsendelse)	
	Netværks Indstillinger	Hurtig opsætning		
		Indstilling for netværksnavn		
		Interface- Indstillinger		
		Services Setup		
		Direct Print Setup		
		Indstillinger for eksternt printservice	Indstillinger, Google Cloud Print	
		LDAP opsætning		
		Indstil. for Active Directory		
		Offentlig mappe/NAS-indstilling		
		Proxy Indstilling		
		Trådløse indstillinger		
		Indstilling for enhedswebsted		
	Sikkerheds Indstillinger	Ændring af adgangskode		
		Driftsindstillinger		
		Portkontrol		
		Filter Indstilling		
		Indtrængen/angreb registrering		
		Systemlog	Gem/slet systemlog	
			Vis systemlog	
		Indstillinger for SSL		
		S/MIME Indstillinger		
		IPsec indstillinger	Drifts- Indstill.	
			IPsec regler	
		Dokument administrations funktion		

Menu element	Indstillingselement			
Systemindstillinger	Sikkerheds Indstillinger	Indstilling for udskrivning af skjult mønster	Initial Statusindstillinger	
			Kontrast	
			Registrering af brugerdefineret tekst	
		Udskrivning af sporings oplysninger		
		Revisionslog	Administration Indstillinger	
			Indstillinger for lager/send	
			Gem/slet revisionslog	
		Certifikatadministration	Enheds-certifikatstyring	
			Styring af certifikatsigneringsanmodning (CSR)	
			CA Certifikatstyring	
	Energisparefunktion	Øko-indstilling		
		Indstilling af økoscanning		
		Oversigt over strømsparemønstre		
		Driftsindstillinger for specifik dato		
		Indstilling af tænd/ sluk- skema		
		Tonerbesparelsestilstand		
	Systemkontrol	Job Log	Vis Joblog	
			Joblog Handling	
		Dataimport/-eksport (csv-format)		
		Lagring af Backup		
		Enhedskloning		
		Gemmer data-backup		
		Tilbageholdelse/ Kald af System Indstillinger		
		Nulstil indstillinger		
		E-mail alarm og status	Statusmeddelelse	
			Alarmmeddelelse	
			SMTP Setup	
	Justering af billedkvalitet	Samlet justering		
		Billedkvalitet, kopi		
		Billedkvalitet, udskrift		
		Billedkvalitet, scanning		
		Farveprofil Indstillinger*	CMYK-simulering Profil	
			CMYK Outputprofil	
			RGB Inputprofil	
			RGB Outputprofil	
	Indstillinger, init. Installation	Driftsindstillinger		
		Hurtigindstillinger, netværk		
		Indstillinger for papirbakke		
		Produkt Kode		
		Indtastning af applikationsnummer		

* Dette kan indstilles på en maskine i fuld farve.

SHARP[®]
SHARP CORPORATION