

**SHARP®**

# Εγχειρίδιο Χρήστη

## (Ρυθμίσεις Ιστοσελίδας)



# ΠΙΝΑΚΑΣ ΠΕΡΙΕΧΟΜΕΝΩΝ

<b>ΠΛΗΡΟΦΟΡΙΕΣ ΓΙΑ ΤΟΝ ΟΔΗΓΟ</b> .....	<b>2</b>
<b>ΙΣΤΟΣΕΛΙΔΑ</b> .....	<b>3</b>
• Χαρακτηριστικά ιστοσελίδας .....	3
• Πρόσβαση στην ιστοσελίδα .....	3
<b>ΡΥΘΜΙΣΕΙΣ ΙΣΤΟΣΕΛΙΔΑΣ</b> .....	<b>5</b>
• Επισκόπηση της ιστοσελίδας .....	5
• Καρτέλα Μενού .....	6
• Πώς να διαμορφώσετε τις ρυθμίσεις της ιστοσελίδας .....	7
• Εξοικονόμηση Ενέργειας .....	10
• Ρυθμίσεις Ασφαλείας .....	11
• Ρύθμιση Κατηγορίας .....	16
• Λειτουργίες Εγγράφου .....	18
• Έλεγχος Χρήστη .....	19
• Ρυθμίσεις Συστήματος .....	29
<b>ΔΙΑΜΟΡΦΩΣΗ ΤΗΣ ΙΣΤΟΣΕΛΙΔΑΣ</b> .....	<b>33</b>
• Ρύθμιση Προεπιλεγμένης Σύνδεσης .....	33
• Συντομεύσεις .....	34
<b>ΛΙΣΤΑ ΡΥΘΜΙΣΗΣ ΙΣΤΟΣΕΛΙΔΑΣ</b> .....	<b>35</b>

## ΠΛΗΡΟΦΟΡΙΕΣ ΓΙΑ ΤΟΝ ΟΔΗΓΟ

Σε αυτόν τον οδηγό περιγράφονται οι διαδικασίες διαμόρφωσης των ρυθμίσεων του μηχανήματος από τον υπολογιστή σας μέσω της λειτουργίας ρυθμίσεων της ιστοσελίδας που είναι ενσωματωμένη στο μηχάνημα.

### Σημείωση

- Οι πληροφορίες που παρέχονται σε αυτόν τον οδηγό βασίζονται στην προϋπόθεση ότι τα άτομα που εγκαθιστούν και χρησιμοποιούν το προϊόν διαθέτουν τις απαραίτητες γνώσεις για τη χρήση των ηλεκτρονικών υπολογιστών και των προγραμμάτων περιήγησης ιστού.
- Για πληροφορίες σχετικά με το λειτουργικό σας σύστημα ή το πρόγραμμα περιήγησης ιστού ανατρέξτε στο εγχειρίδιο του λειτουργικού συστήματος ή του προγράμματος περιήγησης, ή στην online Βοήθεια.
- Οι επεξηγήσεις για τις οθόνες και τις διαδικασίες αφορούν κυρίως το Internet Explorer®. Οι οθόνες ενδέχεται να διαφέρουν ανάλογα με την έκδοση του λειτουργικού συστήματος ή την εφαρμογή λογισμικού.
- Στον όρο "xx-xxxx" που χρησιμοποιείται σε αυτόν τον οδηγό, η ένδειξη "xx-xxxx" πρέπει να αντικαθίσταται με το όνομα του μοντέλου.
- Τα περιεχόμενα του παρόντος εγχειριδίου είναι γενικές περιγραφές προϊόντων στα οποία περιλαμβάνονται και άλλα μοντέλα. Επομένως, στο παρόν εγχειρίδιο περιλαμβάνονται και περιγραφές δυνατοτήτων που δεν είναι διαθέσιμες για το δικό σας μοντέλο.
- Σημαντική μέριμνα έχει ληφθεί για την προετοιμασία αυτού του εγχειριδίου. Αν έχετε σχόλια ή παρατηρήσεις αναφορικά με το εγχειρίδιο, επικοινωνήστε με τον αντιπρόσωπό σας ή με το πλησιέστερο εξουσιοδοτημένο αντιπρόσωπο σέρβις.
- Αυτό το προϊόν έχει υποβληθεί σε αυστηρές διαδικασίες ποιοτικού ελέγχου και επιθεώρησης. Στην απίθανη περίπτωση που εντοπίσετε κάποιο ελάττωμα ή άλλο πρόβλημα, επικοινωνήστε με τον αντιπρόσωπό σας ή με το πλησιέστερο εξουσιοδοτημένο αντιπρόσωπο σέρβις.
- Με εξαίρεση τις περιπτώσεις που καλύπτονται από τη νομοθεσία, η SHARP δεν φέρει καμία ευθύνη για βλάβες που προκύπτουν κατά τη χρήση του προϊόντος ή των προαιρετικών εξαρτημάτων του ή για βλάβες λόγω εσφαλμένου χειρισμού του προϊόντος και των προαιρετικών εξαρτημάτων του, ή άλλες βλάβες, ή για ενδεχόμενες φθορές που οφείλονται στη χρήση του προϊόντος.

### Προειδοποίηση

- Απαγορεύεται η αναπαραγωγή, η προσαρμογή ή η μετάφραση του περιεχομένου του παρόντος εγχειριδίου χωρίς την προηγούμενη γραπτή άδεια με εξαίρεση τις περιπτώσεις όπου κάτι τέτοιο επιτρέπεται από τη νομοθεσία περί πνευματικής ιδιοκτησίας.
- Όλες οι πληροφορίες του παρόντος εγχειριδίου ενδέχεται να αλλάξουν χωρίς προειδοποίηση.

### Απεικονίσεις, πίνακας χειρισμού, πίνακας αφής και ιστοσελίδες σε αυτόν τον οδηγό

Οι περιφερειακές συσκευές είναι γενικά προαιρετικές, ωστόσο, σε ορισμένα μοντέλα κάποιες περιφερειακές συσκευές διατίθενται ως τυπικός εξοπλισμός.

Οι εξηγήσεις για ορισμένες λειτουργίες και διαδικασίες που περιγράφονται στον παρόντα οδηγό βασίζονται στην προϋπόθεση ότι έχουν εγκατασταθεί συσκευές διαφορετικές από αυτές που περιγράφονται παραπάνω.

Ανάλογα με το περιεχόμενο, το μοντέλο και τις εγκατεστημένες περιφερειακές συσκευές, ενδέχεται να μην μπορείτε να το χρησιμοποιήσετε. Για λεπτομέρειες, ανατρέξτε στο Εγχειρίδιο χρήσης.

Το παρόν εγχειρίδιο περιέχει αναφορές στις λειτουργίες φαξ και Internet Fax. Ωστόσο, σημειώστε ότι οι λειτουργίες φαξ και Internet Fax δεν είναι διαθέσιμες σε ορισμένες χώρες και περιοχές και σε ορισμένα μοντέλα.

- Οι οθόνες, τα μηνύματα και τα ονόματα των πλήκτρων που εμφανίζονται στο εγχειρίδιο ενδέχεται να διαφέρουν από αυτά που εμφανίζονται στο μηχάνημα λόγω βελτιώσεων και τροποποιήσεων του προϊόντος.
- Ο πίνακας αφής, οι απεικονίσεις, και οι οθόνες ρυθμίσεων σε αυτό το εγχειρίδιο προορίζονται μόνο για αναφορά, και ενδέχεται να διαφέρουν ανάλογα με το μοντέλο, τις εγκατεστημένες επιλογές, τις ρυθμίσεις που έχουν αλλάξει από την προεπιλεγμένη κατάσταση και τη χώρα ή την περιοχή.
- Αυτό το εγχειρίδιο υποθέτει ότι χρησιμοποιείτε ένα έγχρωμο μηχάνημα. Μερικές από τις επεξηγήσεις ενδέχεται να μην ισχύουν σε ένα μονόχρωμο μηχάνημα.

# ΙΣΤΟΣΕΛΙΔΑ



Ανάλογα με τη χώρα, την περιοχή ή το μοντέλο, οι λειτουργίες φαξ και Internet Fax ενδέχεται να μην είναι διαθέσιμες.

## Χαρακτηριστικά ιστοσελίδας

Το μηχάνημα διαθέτει ενσωματωμένο διακομιστή ιστού για τις ρυθμίσεις.

Όταν το μηχάνημα είναι συνδεδεμένο σε δίκτυο, μπορείτε να αποκτήσετε πρόσβαση στο διακομιστή ιστού του μηχανήματος προκειμένου να διαμορφώσετε διάφορες ρυθμίσεις του χρησιμοποιώντας τον υπολογιστή σας.

Αυτή η λειτουργία σας επιτρέπει να διαμορφώσετε τις ρυθμίσεις του μηχανήματος μέσω του δικτύου χωρίς να χρειάζεται να πλησιάσετε το μηχάνημα.

Μπορείτε να πληκτρολογήσετε εύκολα το όνομα χρήστη και άλλες πληροφορίες μέσα από τον υπολογιστή σας.

Μπορείτε επίσης να χρησιμοποιήσετε την ιστοσελίδα για να διαμορφώσετε τις ρυθμίσεις που είναι πιο προηγμένες από αυτές που διατίθενται στο μηχάνημα.



Για λεπτομερείς πληροφορίες σχετικά με τις ρυθμίσεις του μηχανήματος, ανατρέξτε στο Εγχειρίδιο Χρήστη.

## Πρόσβαση στην ιστοσελίδα

Σε αυτήν την ενότητα περιγράφεται η διαδικασία για την πρόσβαση στην ιστοσελίδα του μηχανήματος.

### Υποστηριζόμενα προγράμματα περιήγησης ιστού

Για την πρόσβαση στο μηχάνημα μπορούν να χρησιμοποιηθούν τα παρακάτω προγράμματα περιήγησης:

Internet Explorer: 11 ή μεταγενέστερη έκδοση (Windows®), Microsoft Edge (Windows®)

Firefox (Windows®), Safari (macOS®), Chrome (Windows®): Η τελευταία έκδοση ή η αμέσως προηγούμενη κύρια έκδοση

### Πρόσβαση στην ιστοσελίδα

Ακολουθήστε τα παρακάτω βήματα για να αποκτήσετε πρόσβαση στην ιστοσελίδα.

1

**Ανοίξτε το πρόγραμμα περιήγησης ιστού στον υπολογιστή σας.**

2

**Εισάγετε τη διεύθυνση IP του μηχανήματος στη γραμμή διευθύνσεων του προγράμματος περιήγησης ιστού.**

- Ζητήστε τη διεύθυνση IP του μηχανήματος από το διαχειριστή.
- Μπορείτε να ελέγξετε τη διεύθυνση IP του μηχανήματος στο μηχάνημα. "[Πώς να ελέγξετε τη διεύθυνση IP του μηχανήματος](#)" ([►σελίδα 4](#))
- **Εισαγωγή κωδικού πρόσβασης**

- Αν κάνετε κλικ σε ένα στοιχείο που απαιτεί δικαιώματα διαχειριστή, θα εμφανιστεί η οθόνη εισαγωγής κωδικού πρόσβασης, ανεξάρτητα από τις ρυθμίσεις. Επιλέξτε ένα χρήστη που έχει δικαιώματα διαχειριστή και πληκτρολογήστε τον κωδικό πρόσβασης χρήστη.
- Εάν η ταυτοποίηση χρήστη δεν είναι ενεργοποιημένη, μπορείτε να ορίσετε το όνομα χρήστη ως "Διαχειριστής" και να πληκτρολογήσετε τον κωδικό πρόσβασης του διαχειριστή για να συνδεθείτε στην ιστοσελίδα. Αφού συνδεθείτε στην ιστοσελίδα με δικαιώματα διαχειριστή, η οθόνη εισαγωγής κωδικού πρόσβασης δεν θα εμφανίζεται όταν κάνετε κλικ σε άλλα στοιχεία που απαιτούν δικαιώματα διαχειριστή (μέχρι να αποσυνδεθείτε).

## Πώς να ελέγξετε τη διεύθυνση IP του μηχανήματος

1

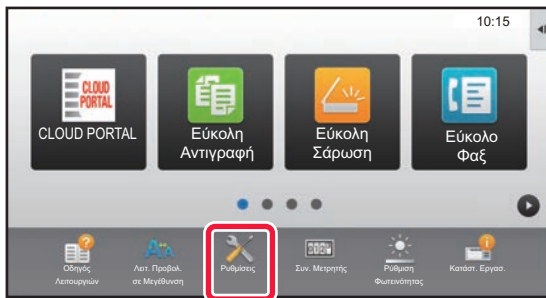

Πατήστε το πλήκτρο [Ρυθμίσεις].

2

Πατήστε [Κατάσταση] → [Κατάσταση δικτύου] στο μενού.

3

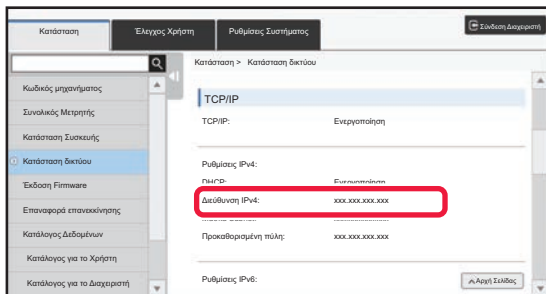

Προχωρήστε προς τα κάτω στην οθόνη και επιλέξτε "Διεύθυνση IPv4" στο πεδίο Ρυθμίσεις IPv4 της ενότητας TCP/IP.

4

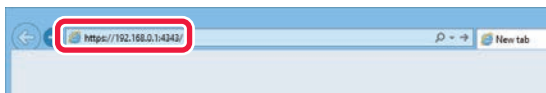

Ανοίξτε το πρόγραμμα περιήγησης στον υπολογιστή και εισαγάγετε τη διεύθυνση IP του μηχανήματος.

# ΡΥΘΜΙΣΕΙΣ ΙΣΤΟΣΕΛΙΔΑΣ

Σε αυτό το κεφάλαιο περιγράφεται ο τρόπος ρύθμισης ορισμένων τυπικών στοιχείων στις ρυθμίσεις ιστοσελίδας. Για τα στοιχεία που δεν εξηγούνται σε αυτό το κεφάλαιο, ανατρέξτε στο Εγχειρίδιο Χρήστη.

## Επισκόπηση της ιστοσελίδας

Όταν αποκτήσετε πρόσβαση στο διακομιστή ιστού του μηχανήματος η ιστοσελίδα του θα ανοίξει στο πρόγραμμα περιήγησης ιστού. Οι καρτέλες (1) που εμφανίζονται στην κορυφή της ιστοσελίδας αφορούν στα στοιχεία ρύθμισης. Όταν κάνετε κλικ σε μια καρτέλα, τα στοιχεία (2) που μπορείτε να ρυθμίσετε εμφανίζονται στην αριστερή πλευρά της σελίδας. Όταν κάνετε κλικ στο στοιχείο που θέλετε να ρυθμίσετε, η οθόνη ρύθμισης (10) του συγκεκριμένου στοιχείου εμφανίζεται στη δεξιά πλευρά της σελίδας. Όταν έχετε ολοκληρώσει όλες τις ρυθμίσεις, κάντε κλικ στο κουμπί [Αποσύνδεση] και κλείστε το πρόγραμμα περιήγησης ιστού.

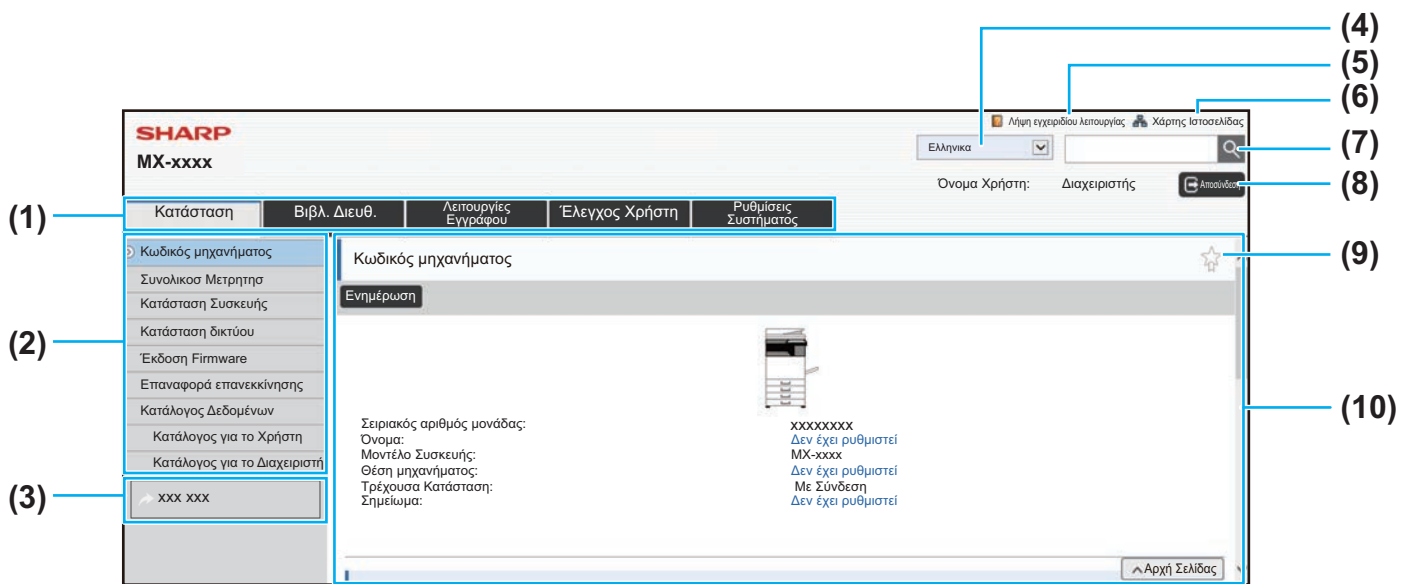

### (1) Καρτέλα Μενού

Σε αυτήν την καρτέλα εμφανίζεται το πρώτο επίπεδο του μενού ρυθμίσεων. Κάντε κλικ σε αυτήν την καρτέλα για να δείτε τα στοιχεία ρύθμισης της καρτέλας από το μενού ρυθμίσεων. Ορισμένες ρυθμίσεις, όπως οι ρυθμίσεις συστήματος, δεν εμφανίζονται στο μενού ρυθμίσεων όταν έχει γίνει κλικ στην καρτέλα, ενώ τα επιπλέον κουμπιά των στοιχείων ρύθμισης εμφανίζονται στην περιοχή ρυθμίσεων.

► [Καρτέλα Μενού \(σελίδα 6\)](#)

### (2) Μενού ρυθμίσεων

Αυτό το μενού εμφανίζει στην ιστοσελίδα τα στοιχεία που μπορούν να ρυθμιστούν. Τα στοιχεία παρουσιάζονται σε μια δομή δέντρου. Αν κάνετε κλικ σε ένα στοιχείο που απαιτεί δικαιώματα διαχειριστή του μηχανήματος, θα εμφανιστεί η οθόνη εισαγωγής κωδικού πρόσβασης. Επιλέξτε το όνομα χρήστη που ορίσατε προηγουμένως και πληκτρολογήστε τον κωδικό πρόσβασης.

### (3) Προσαρμοσμένοι σύνδεσμοι

Μπορείτε να καταχωρίζετε προσαρμοσμένους συνδέσμους εκ των προτέρων για να εμφανίζονται στο μενού ρυθμίσεων.

► [Ρύθμιση Προεπιλεγμένης Σύνδεσης \(σελίδα 33\)](#)

### (4) Γλώσσα

Ορίστε τη γλώσσα εμφάνισης της ιστοσελίδας.

### (5) Λήψη εγχειριδίου λειτουργίας

Αυτή η επιλογή εμφανίζει την ιστοσελίδα λήψης του εγχειριδίου λειτουργίας.

### (6) Χάρτης Ιστοσελίδας

Αυτή η επιλογή εμφανίζει το χάρτη του ιστότοπου.

### (7) Αναζήτηση

Χρησιμοποιήστε αυτήν την επιλογή για να αναζητήσετε στοιχεία ρύθμισης και άλλες πληροφορίες. Πληκτρολογήστε το στοιχείο που θέλετε να βρείτε στο πλαίσιο κειμένου και κάντε κλικ στην επιλογή

### (8) Κουμπί [Σύνδεση/Αποσύνδεση]

#### Κουμπί [Σύνδεση]

Κάντε κλικ για να συνδεθείτε στην ιστοσελίδα.

#### Κουμπί [Αποσύνδεση]

Όταν έχετε ολοκληρώσει όλες τις ρυθμίσεις στις ιστοσελίδες, κάντε κλικ σε αυτό το κουμπί για να αποσυνδεθείτε και να βγείτε από το πρόγραμμα περιήγησης ιστού.

### (9) Εικονίδιο συντόμευσης

Κάντε κλικ σε αυτό το εικονίδιο για να καταχωρίσετε μια σελίδα που θέλετε να εμφανιστεί στην καρτέλα συντομεύσεων.

► [Συντομεύσεις \(σελίδα 34\)](#)

### (10) Περιοχή ρυθμίσεων

Σε αυτήν την επιλογή εμφανίζεται η οθόνη ρυθμίσεων του στοιχείου που επιλέχθηκε από το μενού ρυθμίσεων αριστερά.

## Καρτέλα Μενού



Η λειτουργία αρχειοθέτησης εγγράφων μπορεί να χρησιμοποιηθεί εφόσον υπάρχει εγκατεστημένη τοπική μονάδα δίσκου. Οι λειτουργίες φαξ και Internet δεν μπορούν να χρησιμοποιηθούν σε ορισμένα μοντέλα.

Μενού	Επισκόπηση	
Κατάσταση	Εμφανίζει πληροφορίες για το δίσκο χαρτιού και τη συσκευή.	
Βιβλ. Διευθ.	Χρησιμοποιήστε το για να επεξεργαστείτε το βιβλίο διευθύνσεων.	
Λειτουργίες Εγγράφου	Χρησιμοποιήστε το για να πραγματοποιήσετε ενέργειες σε ένα αρχείο χρησιμοποιώντας τη λειτουργία Αρχειοθέτηση Εγγράφου.	
Έλεγχος Χρήστη	Προσθήκη, επεξεργασία και διαγραφή χρηστών για πιστοποίηση χρήστη, και διαμόρφωση ρυθμίσεων πιστοποίησης χρήστη.	
Ρυθμίσεις Συστήματος	Διαμορφώστε τις κύριες ρυθμίσεις του μηχανήματος, όπως τις ρυθμίσεις ημερομηνίας και δίσκου χαρτιού. Μπορείτε να διαμορφώσετε τις παρακάτω ρυθμίσεις.	
	Ρυθμίσεις Αρχικής Οθόνης	Μπορείτε να επιλέξετε τις ρυθμίσεις για την αρχική οθόνη του μηχανήματος, όπως η αλλαγή του φόντου της αρχικής οθόνης.
	Ρυθμίσεις Αντιγραφής	Μπορείτε να επιλέξετε τις ρυθμίσεις αντιγραφής.
	Ρυθμίσεις Εκτύπωση	Μπορείτε να επιλέξετε τις ρυθμίσεις εκτύπωσης.
	Ρυθμίσεις Αποστολής Εικόνας	Διαμορφώστε τις ρυθμίσεις για την αποστολή εικόνας, όπως φαξ και Σάρωση σε e-mail.
	Ρυθμίσεις Αρχειοθέτησης Πρωτοτύπων	Μπορείτε να επιλέξετε τις ρυθμίσεις Αρχειοθέτησης Εγγράφου.
	Ρυθμίσεις Sharp OSA	Μπορείτε να επιλέξετε τις ρυθμίσεις Sharp OSA.
	Ρυθμίσεις Πιστοποίησης	Πραγματοποιήστε ρυθμίσεις, π.χ. για μεθόδους επαλήθευσης ταυτότητας χρήστη ή για κάρτα IC.
	Κοινές Ρυθμίσεις	Μπορείτε να διαμορφώσετε τις ρυθμίσεις του μηχανήματος, όπως τις ρυθμίσεις ημερομηνίας και δίσκου χαρτιού.
	Ρυθμίσεις Δικτύου	Μπορείτε να διαμορφώσετε τις ρυθμίσεις δικτύου, όπως τις ρυθμίσεις πρωτοκόλλου δικτύου και NAS.
	Ρυθμίσεις Ασφαλείας	Μπορείτε να διαμορφώσετε τις ρυθμίσεις ασφαλείας του μηχανήματος, όπως η πιστοποίηση και η αλλαγή του κωδικού πρόσβασης διαχειριστή.
	Εξοικονόμηση Ενέργειας	Μπορείτε να περιορίσετε την κατανάλωση ισχύος από το μηχάνημα μέσω της ρύθμισης Οικονομικής λειτουργίας.
	Έλεγχος Συστήματος	Μπορείτε να διαμορφώσετε τη δημιουργία αντιγράφων ασφαλείας του μηχανήματος και τις ρυθμίσεις πληροφοριών εργασίας.
	Προσαρμογή Ποιότητας Εικόνας	Μπορείτε να προσαρμόσετε την εικόνα για εκτύπωση και σάρωση στο μηχάνημα.
Ρυθμίσεις Αρχικής Εγκατάστασης	Πρόκειται για ένα σύνολο ρυθμίσεων απαραίτητων κατά την αρχική εγκατάσταση του μηχανήματος.	

# Πώς να διαμορφώσετε τις ρυθμίσεις της ιστοσελίδας

Σε αυτήν την ενότητα παρατίθενται πληροφορίες για τη βασική διαδικασία διαμόρφωσης των ρυθμίσεων της ιστοσελίδας χρησιμοποιώντας ως παράδειγμα τη "Ρυθμίσεις Αρχικής Οθόνης". Η ρύθμιση αυτή χρησιμοποιείται για να αλλάξετε την υπάρχουσα εικόνα φόντου της αρχικής οθόνης σε μια εικόνα που παρέχεται από το χρήστη.

1

Συνδεθείτε στην ιστοσελίδα ακολουθώντας τη διαδικασία που περιγράφεται στην ενότητα "[Πρόσβαση στην ιστοσελίδα](#)" ([▶ σελίδα 3](#)).

2

Ανοίξτε την οθόνη ρυθμίσεων "Ρυθμίσεις Αρχικής Οθόνης".

(1) Κάντε κλικ στην καρτέλα [Ρυθμίσεις Συστήματος] ().

Τα στοιχεία ρυθμίσεων του συστήματος εμφανίζονται στην περιοχή ρυθμίσεων.

(2) Κάντε κλικ στο κουμπί [Ρυθμίσεις Αρχικής Οθόνης] ().

3

Κάντε κλικ στο κουμπί [Εικόνα Φόντου] στο μενού ρυθμίσεων και ορίστε την εικόνα φόντου.

(1) Κάντε κλικ στην επιλογή [Εικόνα Φόντου] στο μενού ρυθμίσεων.

(2) Κάντε κλικ στο κουμπί [Αλλαγή] στην επιλογή "Εικόνα Φόντου".

Ανοίγει η οθόνη "Καταχώρηση Αρχικής Οθόνης".

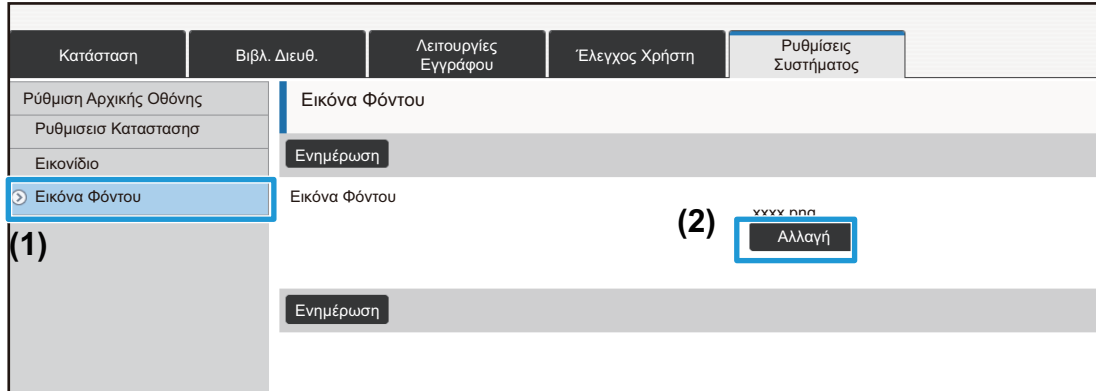

4

Επιλέξτε "Χρήση Προσαρμοσμένης Εικόνας" και κάντε κλικ στο κουμπί [Πλοήγηση] για να επιλέξετε την επιθυμητή εικόνα.

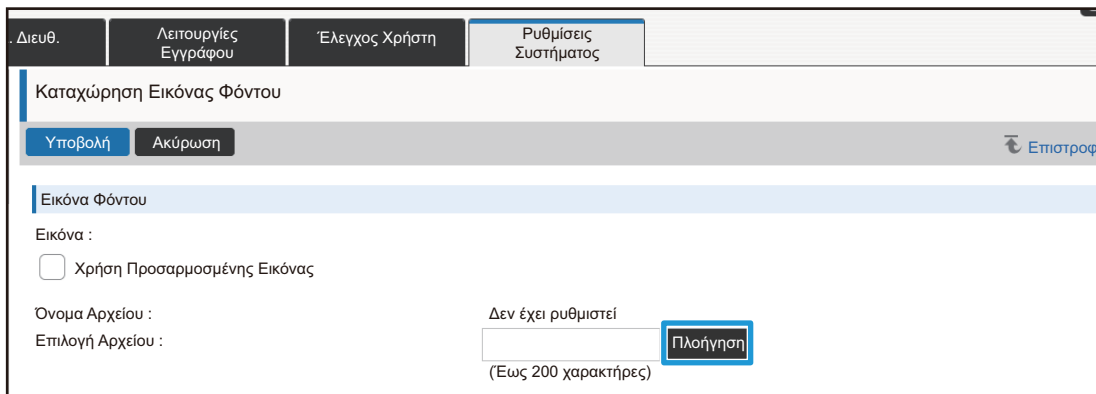

Όταν πατάτε το κουμπί [Πλοήγηση], εμφανίζεται η οθόνη επιλογής αρχείων. Επιλέξτε το αρχείο της επιθυμητής εικόνας φόντου.

5

Βεβαιωθείτε ότι η διαδρομή "Επιλογή Αρχείου" είναι σωστή και κάντε κλικ στο κουμπί [Υποβολή].

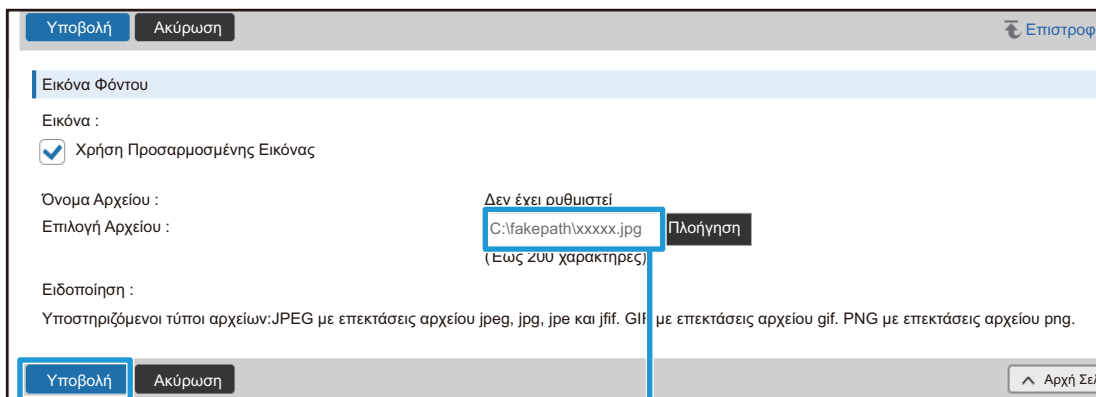

Διαδρομή



---

**6**

**Αν έχετε ένα άλλο στοιχείο που θέλετε να ρυθμίσετε, διαμορφώστε τη σχετική ρύθμιση από το μενού ρυθμίσεων ή την καρτέλα μενού.**

---



Αν χρησιμοποιείτε τη λειτουργία "Εμπρός" ή "Πίσω" του προγράμματος περιήγησης ιστού για να μεταβείτε σε ένα διαφορετικό στοιχείο, το στοιχείο που έχετε ορίσει ενδέχεται να μην αποθηκευτεί. Χρησιμοποιήστε το μενού ρυθμίσεων ή την καρτέλα μενού για να προχωρήσετε σε ένα διαφορετικό στοιχείο.

---

**7**

**Όταν ολοκληρώσετε τη διαμόρφωση όλων των ρυθμίσεων, κάντε κλικ στο κουμπί [Αποσύνδεση] και κλείστε το πρόγραμμα περιήγησης ιστού.**

Όταν κλείσετε τις ρυθμίσεις, στον πίνακα αφής του μηχανήματος ενδέχεται να εμφανιστεί μήνυμα. Διαβάστε το μήνυμα και κλείστε το.

---

## Εξοικονόμηση Ενέργειας

Στην ενότητα αυτή περιγράφεται ο τρόπος ρύθμισης του χρόνου μετάβασης στη λειτουργία Προθέρμανσης και τη λειτουργία Αυτόματου Σβησίματος Μηχανής.

**1** Συνδεθείτε στην ιστοσελίδα ακολουθώντας τη διαδικασία που περιγράφεται στην ενότητα "[Πρόσβαση στην ιστοσελίδα](#)" ([►σελίδα 3](#)).

**2** Ανοίξτε την οθόνη ρυθμίσεων "Ρύθμιση Οικονομικής Λειτουργίας".

(1) Κάντε κλικ στην καρτέλα [Ρυθμίσεις Συστήματος] (  ).

Τα στοιχεία ρυθμίσεων του συστήματος εμφανίζονται στην περιοχή ρυθμίσεων.

(2) Κάντε κλικ στο κουμπί [Εξοικονόμηση Ενέργειας] (  ).

Τα στοιχεία Εξοικονόμησης Ενέργειας εμφανίζονται στο μενού ρυθμίσεων.

(3) Κάντε κλικ στην επιλογή [Ρύθμιση Οικονομικής Λειτουργίας].

Το στοιχεία Ρύθμισης Οικονομικής Λειτουργίας εμφανίζονται στη δεξιά πλευρά.

**3** Ρυθμίστε το χρόνο μετάβασης στη λειτουργία Προθέρμανσης και τη λειτουργία Αυτόματου Σβησίματος Μηχανής.

(1) Πληκτρολογήστε τον επιθυμητό χρόνο στο πλαίσιο κειμένου στη "Ρύθμιση Λειτουργίας Προθέρμανσης".

(2) Αν θέλετε να ορίσετε το χρόνο μετάβασης στη συντομότερη ρύθμιση "Χρονοδιακόπτης Για Αυτόματο Σβήσιμο Μηχανής", επιλέξτε [Νωρίτερα]. Αν θέλετε να αλλάξετε το χρόνο μετάβασης, πληκτρολογήστε το νέο χρόνο μετάβασης στο πλαίσιο κειμένου.

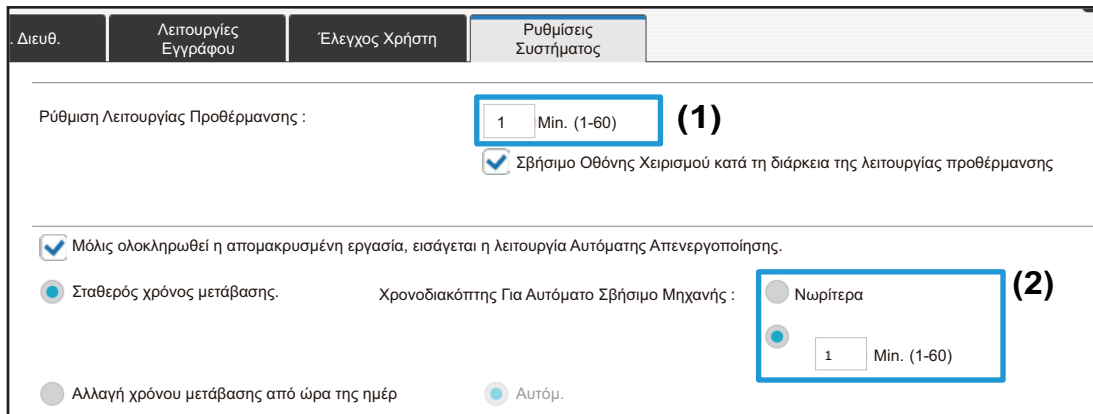

Ανάλογα με το μοντέλο, το εύρος του χρόνου που μπορεί να ρυθμιστεί για Αυτόματο σβήσιμο μηχανής διαφέρει.

**4** Όταν ολοκληρώσετε τη διαμόρφωση όλων των ρυθμίσεων, κάντε κλικ στο κουμπί [Υποβολή] και στο κουμπί [Αποσύνδεση] και κλείστε το πρόγραμμα περιήγησης ιστού.

## Ρυθμίσεις Ασφαλείας

Παρακάτω εξηγείται η διαδικασία για την αλλαγή του κωδικού πρόσβασης διαχειριστή για τη σύνδεση και οι ρυθμίσεις ασφαλείας δικτύου που χρησιμοποιούνται στο μηχάνημα.

### Αλλαγή κωδικού πρόσβασης διαχειριστή

Εάν συνεχίσετε να χρησιμοποιείτε τον αρχικό κωδικό πρόσβασης του διαχειριστή χωρίς να τον αλλάξετε, ο κωδικός πρόσβασης θα μπορεί εύκολα να αποκρυπτογραφηθεί ή να αποκαλυφθεί, δημιουργώντας κίνδυνο μη εξουσιοδοτημένης χρήσης του μηχανήματος.

1

**Συνδεθείτε στην ιστοσελίδα ακολουθώντας τη διαδικασία που περιγράφεται στην ενότητα "[Πρόσβαση στην ιστοσελίδα](#)" ([▶ σελίδα 3](#)).**

2

**Ανοίξτε την οθόνη ρυθμίσεων "Αλλαγή κωδικού πρόσβασης".**

**(1) Κάντε κλικ στην καρτέλα [Ρυθμίσεις Συστήματος] (  ).**

Τα στοιχεία ρυθμίσεων του συστήματος εμφανίζονται στην περιοχή ρυθμίσεων.

**(2) Κάντε κλικ στο κουμπί [Ρυθμίσεις Ασφαλείας] (  ).**

Τα στοιχεία ρυθμίσεων ασφαλείας εμφανίζονται στο μενού ρυθμίσεων.

**(3) Κάντε κλικ στην επιλογή [Αλλαγή κωδικού πρόσβασης].**

Η ρύθμιση Αλλαγής κωδικού πρόσβασης εμφανίζεται στη δεξιά πλευρά.

3

**Αλλάξτε τον κωδικό πρόσβασης διαχειριστή.**

**(1) Επιλέξτε το πλαίσιο ελέγχου "Αλλαγή Κωδικού Πρόσβασης" στην επιλογή "Κωδικός Πρόσβασης Διαχειριστή".**

**(2) Πληκτρολογήστε το νέο κωδικό πρόσβασης που θέλετε να ορίσετε στο πλαίσιο κειμένου "Κωδ. πρόσβασης".**

**(3) Πληκτρολογήστε ξανά τον κωδικό πρόσβασης που πληκτρολογήσατε στο βήμα (2) στο πλαίσιο κειμένου "Κωδικός Πρόσβασης (επιβεβαίωση)".**

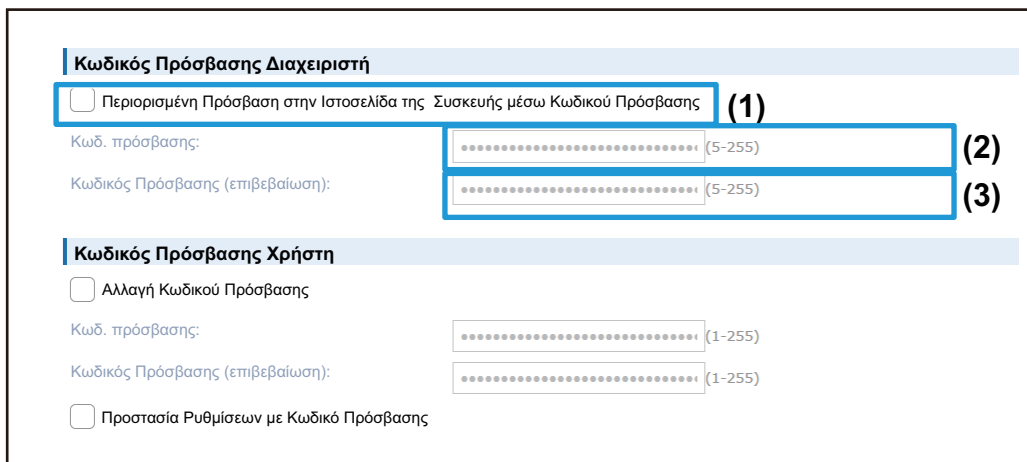

The screenshot shows the "Κωδικός Πρόσβασης Διαχειριστή" (Administrator Password) section. It includes a radio button for "Περιορισμένη Πρόσβαση στην Ιστοσελίδα της Συσκευής μέσω Κωδικού Πρόσβασης" (1). Below it are two input fields: "Κωδ. πρόσβασης:" (2) and "Κωδικός Πρόσβασης (επιβεβαίωση):" (3), both with a length of 5-255 characters. The "Κωδικός Πρόσβασης Χρήστη" (User Password) section is also visible, with a radio button for "Αλλαγή Κωδικού Πρόσβασης" and two input fields for "Κωδ. πρόσβασης:" (1-255) and "Κωδικός Πρόσβασης (επιβεβαίωση):" (1-255). A checkbox for "Προστασία Ρυθμίσεων με Κωδικό Πρόσβασης" is also present.



Όταν αλλάζετε τον κωδικό πρόσβασης φροντίστε να θυμάστε το νέο κωδικό.

4

Όταν ολοκληρώσετε τη διαμόρφωση όλων των ρυθμίσεων, κάντε κλικ στο κουμπί [Υποβολή] και στο κουμπί [Αποσύνδεση] και κλείστε το πρόγραμμα περιήγησης ιστού.

## Έλεγχος Θύρας

Στην ενότητα αυτή περιγράφεται ο τρόπος ορισμού της θύρας που χρησιμοποιείται για πρόσβαση στο μηχάνημα (θύρα διακομιστή) και της θύρας που χρησιμοποιείται για πρόσβαση σε άλλα δίκτυα από το μηχάνημα (θύρα πελάτη). Όταν μια ελεύθερη θύρα δεν μπορεί να χρησιμοποιηθεί, τότε αυτή η θύρα θα μπορούσε να χρησιμοποιηθεί για μη εξουσιοδοτημένη πρόσβαση. Αλλάζοντας τον αριθμό θύρας μπορείτε να αποτρέψετε την πρόσβαση από τους χρήστες που δεν γνωρίζουν τον αριθμό θύρας εξασφαλίζοντας έτσι ασφαλέστερη χρήση του μηχανήματος.



Ο έλεγχος των θυρών θα πρέπει να εκτελείται μόνο από διαχειριστή ο οποίος έχει πλήρη γνώση του δικτύου. Η αλλαγή του αριθμού θύρας χωρίς διάκριση μπορεί να καταστήσει αδύνατη τη σύνδεση στο μηχάνημα.

1

Συνδεθείτε στην ιστοσελίδα ακολουθώντας τη διαδικασία που περιγράφεται στην ενότητα "[Πρόσβαση στην ιστοσελίδα](#)" ([► σελίδα 3](#)).

2

Ανοίξτε την οθόνη ρυθμίσεων "Έλεγχος Θύρας".

(1) Κάντε κλικ στην καρτέλα [Ρυθμίσεις Συστήματος] ().

Τα στοιχεία ρυθμίσεων του συστήματος εμφανίζονται στην περιοχή ρυθμίσεων.

(2) Κάντε κλικ στο κουμπί [Ρυθμίσεις Ασφαλείας] ().

(3) Κάντε κλικ στην επιλογή [Έλεγχος Θύρας].

Οι ρυθμίσεις ελέγχου θύρας εμφανίζονται στη δεξιά πλευρά της σελίδας.

3

**Διαμορφώστε τις ρυθμίσεις της θύρας διακομιστή και της θύρας πελάτη.**

- (1) Για να ενεργοποιήσετε ή να απενεργοποιήσετε μια θύρα, επιλέξτε "Ενεργοποίηση" ή "Απενεργοποίηση" αντίστοιχα.
- (2) Για να αλλάξετε έναν αριθμό θύρας, πληκτρολογήστε το νέο αριθμό θύρας στο πλαίσιο κειμένου.

Πρωτόκολλο	Ενεργοποίηση	Αριθμός Θύρας	Πεδίο
HTTP :	(1) Ενεργοποίηση	Αριθμός Θύρας	80 (0-65535) (2)
HTTPS :	Ενεργοποίηση	Αριθμός Θύρας	443 (0-65535)
Εκτύπωση από FTP :	Ενεργοποίηση	Αριθμός Θύρας	21 (0-65535)
Πρόχειρη εκτύπωση :	Ενεργοποίηση	Αριθμός Θύρας	9100 (0-65535)
LPD :	Ενεργοποίηση	Αριθμός Θύρας	515 (0-65535)

4

**Όταν ολοκληρώσετε τη διαμόρφωση όλων των ρυθμίσεων, κάντε κλικ στο κουμπί [Υποβολή] και στο κουμπί [Αποσύνδεση] και κλείστε το πρόγραμμα περιήγησης ιστού.**

## Ανίχνευση εισβολής/επίθεσης

Αυτή η ενότητα εξηγεί πώς να προστατέψετε το μηχάνημα μπλοκάροντας μερικώς τις επικοινωνίες αν υπάρχει προσπάθεια επίθεσης στο μηχάνημα μέσω του δικτύου.

Εάν από την ίδια διεύθυνση IP υπάρξουν περισσότερες από τις καθορισμένες φορές επικοινωνίας κατά τη διάρκεια μιας συγκεκριμένης περιόδου, το μηχάνημα μπλοκάρει την πρόσβαση από αυτήν την διεύθυνση IP.

Οι διευθύνσεις IP που μπλοκάρονται καταγράφονται στο αρχείο καταγραφής ελέγχου και καταχωρούνται στη λίστα απορριφθεισών διευθύνσεων IP.

Επιπλέον, αυτές οι διευθύνσεις IP ειδοποιούνται μέσω e-mail στις διευθύνσεις που υπάρχουν στους καταλόγους μηνυμάτων προειδοποίησης e-mail 1/2 και στον κατάλογο μηνυμάτων προειδοποίησης e-mail πωλητή.

Η διαγραφή των IP διευθύνσεων από τη λίστα απορριφθεισών διευθύνσεων IP, καταγράφεται επίσης στο αρχείο καταγραφής ελέγχου.

Η μέγιστη χωρητικότητα της λίστας απορριφθεισών διευθύνσεων IP είναι 100 και εάν φτάσει στο μέγιστο, όλα τα εξωτερικά αιτήματα προς το μηχάνημα απορρίπτονται.



- Οι ρυθμίσεις της επιλογής ανίχνευσης εισβολής/επίθεσης και η λίστα απορριφθεισών διευθύνσεων IP, διατηρούνται ακόμη και μετά την ενεργοποίηση/απενεργοποίηση του μηχανήματος. Όταν εκτελείται [Επαναφορά της κάρτας δικτύου (NIC)] ή [Επαναφορά των εργοστασιακών προεπιλογών], αρχικοποιούνται οι ρυθμίσεις ανίχνευσης εισβολής/επίθεσης και η λίστα απορριφθεισών διευθύνσεων IP.
- Όταν θέλετε να αποστείλετε e-mail στους καταλόγους μηνυμάτων προειδοποίησης e-mail ή στον κατάλογο μηνυμάτων προειδοποίησης e-mail πωλητή, ενεργοποιήστε την [Προειδοποίηση ασφαλείας] στο [Ειδοποίηση e-mail].

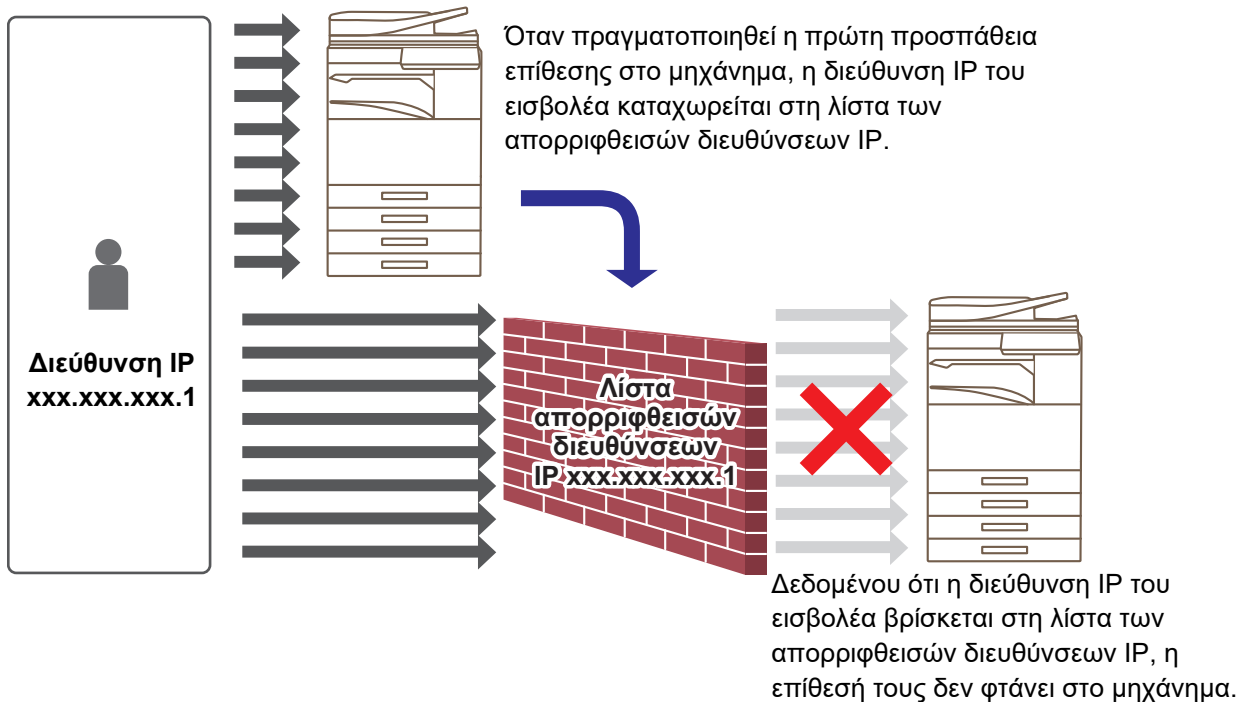

1

Συνδεθείτε στην ιστοσελίδα, όπως εξηγείται στην ενότητα "[Πρόσβαση στην ιστοσελίδα](#)" ([►σελίδα 3](#)).

2

## Εμφανίστε την οθόνη ρύθμισης "Ανίχνευση εισβολής/επίθεσης".

- (1) Κάντε κλικ στην καρτέλα [Ρυθμίσεις συστήματος] (  ).

Τα στοιχεία ρυθμίσεων του συστήματος εμφανίζονται στην περιοχή ρυθμίσεων.

- (2) Κάντε κλικ στο κουμπί [Ρυθμίσεις ασφάλειας] (  ).

- (3) Κάντε κλικ στην επιλογή [Ανίχνευση εισβολής/επίθεσης].

Οι ρυθμίσεις ανίχνευσης εισβολής/επίθεσης εμφανίζονται στη δεξιά πλευρά της σελίδας.

3

## Διαμορφώστε τις ρυθμίσεις ανίχνευσης εισβολής/επίθεσης.

- (1) Για να ενεργοποιήσετε/απενεργοποιήσετε τη ρύθμιση "Περίοδος ανίχνευσης", επιλέξτε "Ενεργοποίηση" ή "Απενεργοποίηση".

- (2) Ρυθμίστε τις ρυθμίσεις "Όριο πακέτων που ανιχνεύθηκαν"



Για να διαγράψετε μια διεύθυνση IP από τη λίστα των απορριφθεισών διευθύνσεων IP, επιλέξτε το πλαίσιο ελέγχου της διεύθυνσης IP και κάντε κλικ στο πλήκτρο [Διαγραφή].

4

Όταν ολοκληρώσετε τη διαμόρφωση όλων των ρυθμίσεων, κάντε κλικ στο πλήκτρο [Υποβολή] και στο πλήκτρο [Αποσύνδεση] και κλείστε το πρόγραμμα περιήγησης ιστού.

## Ρύθμιση Κατηγορίας

Μπορείτε να ορίσετε "Κατηγορία" για μια διεύθυνση. Αν ορίσετε κατηγορία για μια διεύθυνση, θα μπορείτε να χρησιμοποιήσετε την κατηγορία για να φιλτράρετε τις διευθύνσεις κατά την αναζήτηση μιας συγκεκριμένης διεύθυνσης, πράγμα που διευκολύνει την εύρεση της διεύθυνσης. Μπορείτε να εκχωρήσετε οποιοδήποτε όνομα σε κατηγορία. Με τη χρήση ενός χαρακτηριστικού ονόματος για κάθε κατηγορία, οι διευθύνσεις μπορούν να ταξινομηθούν εύκολα.

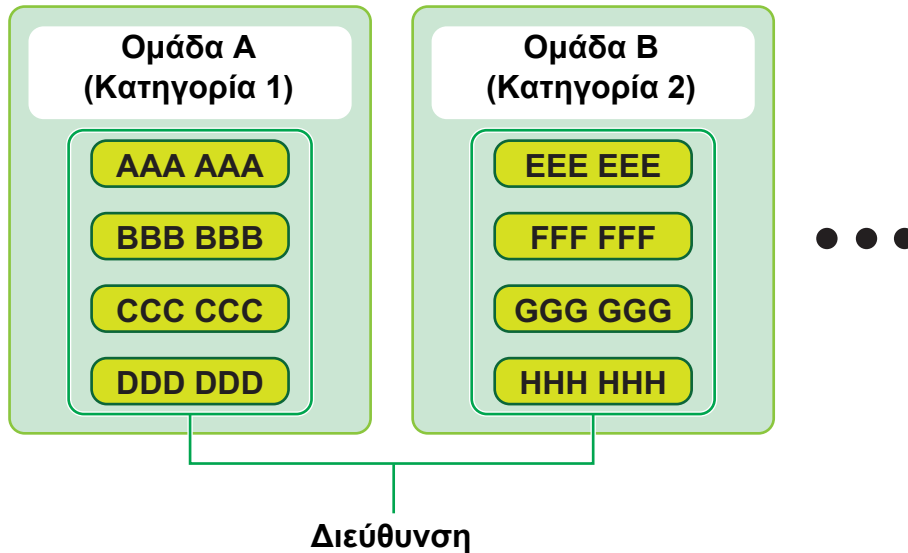

1

Συνδεθείτε στην ιστοσελίδα ακολουθώντας τη διαδικασία που περιγράφεται στην ενότητα "[Πρόσβαση στην ιστοσελίδα](#)" ([► σελίδα 3](#)).

2

Ανοίξτε την οθόνη ρυθμίσεων "Ρύθμιση Κατηγορίας".

(1) Κάντε κλικ στην καρτέλα [Βιβλ. Διευθ.] ( Βιβλ. Διευθ. ).

Τα στοιχεία του βιβλίου διευθύνσεων εμφανίζονται στο μενού ρυθμίσεων.

(2) Κάντε κλικ στην καρτέλα [Ρύθμιση Κατηγορίας].

Το στοιχείο Ρύθμιση Κατηγορίας εμφανίζεται στη δεξιά πλευρά.

3

Διαμορφώστε τις Ρυθμίσεις Κατηγορίας.

Πληκτρολογήστε το νέο όνομα που θέλετε να ορίσετε στο πλαίσιο κειμένου "Κατηγορία".



4

Όταν ολοκληρώσετε τη διαμόρφωση όλων των ρυθμίσεων, κάντε κλικ στο κουμπί [Υποβολή] και στο κουμπί [Αποσύνδεση] και κλείστε το πρόγραμμα περιήγησης ιστού.



Όταν ορίσετε ένα όνομα κατηγορίας στις ρυθμίσεις κατηγορίας, καταχωρίζετε την κατηγορία στην επιλογή "Δήλωση διεύθυνσης" του βιβλίου διευθύνσεων.

Βιβλ. Διευθ.	Λειτουργίες Εγγράφου	Έλεγχος Χρήστη	Ρυθμίσεις Συστήματος
Δήλωση διεύθυνσης			
<b>Υποβολή</b> Υποβολή και καταχώρηση επόμενου Προηγούμεν			
Τύπος :	Επαφές <input type="checkbox"/>		
Αριθμός Αναζήτησης :	<input type="text"/>	(1-2000)	
Όνομα Διεύθυνσης (Υποχρεωτικό) :	<input type="text"/>	(Έως 36 χαρακτήρες)	
Αρχικό :	<input type="text"/>	(Έως 10 χαρακτήρες)	
Κατηγορία :	<input type="text"/>	Κατηγορία 1 <input type="checkbox"/>	

## Λειτουργίες Εγγράφου

Η ιστοσελίδα του μηχανήματος εμφανίζει τα αρχεία που έχουν αποθηκευτεί με την Αρχαιοθέτηση Εγγράφου σε μορφή λίστας. Μπορείτε επίσης να δείτε τα αρχεία σε μορφή μικρογραφιών. Όταν χρησιμοποιείται η μορφή μικρογραφιών, εμφανίζεται μια μικρογραφία για το κάθε αρχείο, επιτρέποντάς σας να ελέγχετε οπτικά το αρχείο. Η διαδικασία αλλαγής της μορφής παρουσίασης από λίστα σε μικρογραφίες εξηγείται παρακάτω.

<input type="checkbox"/>	HDD_20150731_165638	Αγνωστος Χρήστης	Σάρωση για HDD	Αυτόματο
<input type="checkbox"/>	HDD_20150731_144354	Αγνωστος Χρήστης	Σάρωση για HDD	Αυτόματο
<input type="checkbox"/>	HDD_20150731_143915	Αγνωστος Χρήστης	Σάρωση για HDD	Αυτόματο
<input type="checkbox"/>	HDD_20150731_143901	Αγνωστος Χρήστης	Σάρωση για HDD	Αυτόματο
<input type="checkbox"/>	HDD_20150731_210535	Αγνωστος Χρήστης	Σάρωση για HDD	Αυτόματο
<input type="checkbox"/>	Book1	S123232	Εκτυπωτής	Αυτόματο
<input type="checkbox"/>	No title	S123232	Εκτυπωτής	Αυτόματο
<input type="checkbox"/>	No title	S123232	Εκτυπωτής	Αυτόματο
<input type="checkbox"/>	No title	S123232	Εκτυπωτής	Αυτόματο

Λίστα

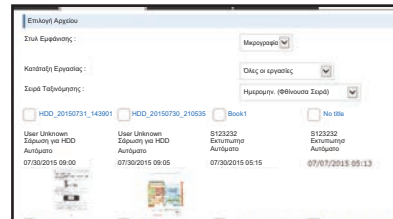

Μικρογραφία



Η λειτουργία αρχαιοθέτησης εγγράφων μπορεί να χρησιμοποιηθεί εφόσον υπάρχει εγκατεστημένη τοπική μονάδα δίσκου.

1

Συνδεθείτε στην ιστοσελίδα ακολουθώντας τη διαδικασία που περιγράφεται στην ενότητα "[Πρόσβαση στην ιστοσελίδα](#)" ([►σελίδα 3](#)).

2

Ανοίξτε την οθόνη ρυθμίσεων της επιλογής "Επιλογή Αρχείου" στη ρύθμιση "Λειτουργίες Εγγράφου".

(1) Κάντε κλικ στην καρτέλα [Λειτουργίες Εγγράφου] ()

Τα στοιχεία των Λειτουργιών Εγγράφου εμφανίζονται στο μενού ρυθμίσεων.

(2) Κάντε κλικ στον φάκελο ([Κύριος Φάκελος], [Γρήγορος Φάκελος Αρχείου] ή [Ειδικός Φάκελος]) που θέλετε να ορίσετε.

Η οθόνη επιλογής αρχείου εμφανίζεται στη δεξιά πλευρά.

3

Αλλάξτε την επιλογή "Στυλ Εμφάνισης" στην επιλογή "Μικρογραφία".

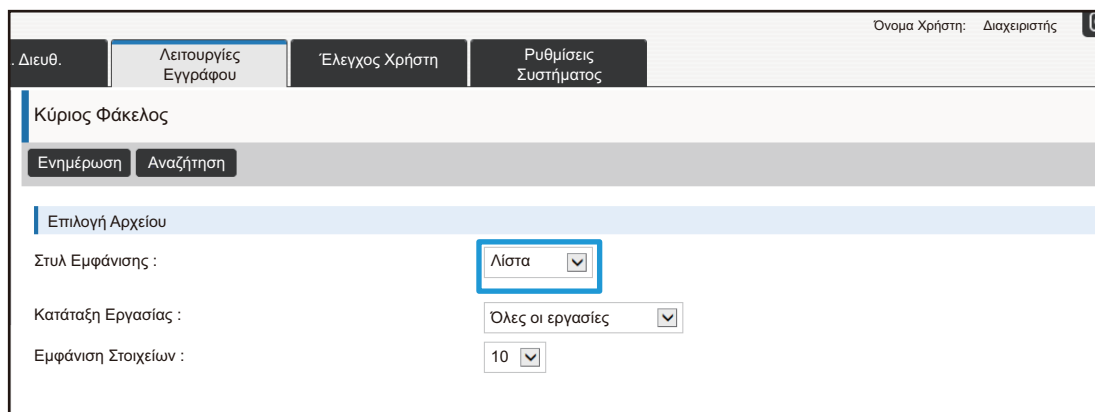

Τα αρχεία που έχουν αποθηκευτεί με τη λειτουργία Αρχαιοθέτηση Εγγράφων εμφανίζονται ως μικρογραφίες.





## Έλεγχος Χρήστη

Η επιλογή Έλεγχος Χρήστη σας επιτρέπει να καταχωρίζετε και να διαχειρίζεστε τους χρήστες που χρησιμοποιούν το μηχάνημα.

Με τον περιορισμό του αριθμού των σελίδων και των λειτουργιών που ένας χρήστης ή μία ομάδα χρηστών μπορεί να χρησιμοποιήσει, μπορεί να προληφθεί η εσφαλμένη χρήση του μηχανήματος.

Για να αποτρέψετε τη μη εξουσιοδοτημένη χρήση, μπορείτε να απαγορεύσετε τη χρήση του μηχανήματος ή τη χρήση ορισμένων λειτουργιών σε άτομα που δεν είναι εγγεγραμμένα.

### Παράδειγμα: Πληροφορίες που αποθηκεύονται στην Καταχώριση Ονόματος Χρήστη

	Όνομα Χρήστη: AAA Προσαρμοσμένο Ευρετήριο: Ομάδα A Ομάδα Ορίου Σελίδων: Ομάδα "Περιορισμένο"	Ομάδα Αρχής: Χρήστης Ομάδα Αγαπημένης Λειτουργίας: Ομάδα A
	Όνομα Χρήστη: BBB Προσαρμοσμένο Ευρετήριο: Ομάδα B Ομάδα Ορίου Σελίδων: Ομάδα "Περιορισμένο"	Ομάδα Αρχής: Χρήστης Ομάδα Αγαπημένης Λειτουργίας: Ομάδα A
	Όνομα Χρήστη: CCC Προσαρμοσμένο Ευρετήριο: Ομάδα A Ομάδα Ορίου Σελίδων: Ομάδα "Απεριόριστο"	Ομάδα Αρχής: Διαχειριστής Ομάδα Αγαπημένης Λειτουργίας: Ομάδα B
	Όνομα Χρήστη: Κανένα (Χρήστες που δεν είναι εγγεγραμμένοι στο μηχάνημα)	

### Προσαρμοσμένο Ευρετήριο



### Χρήση του μηχανήματος

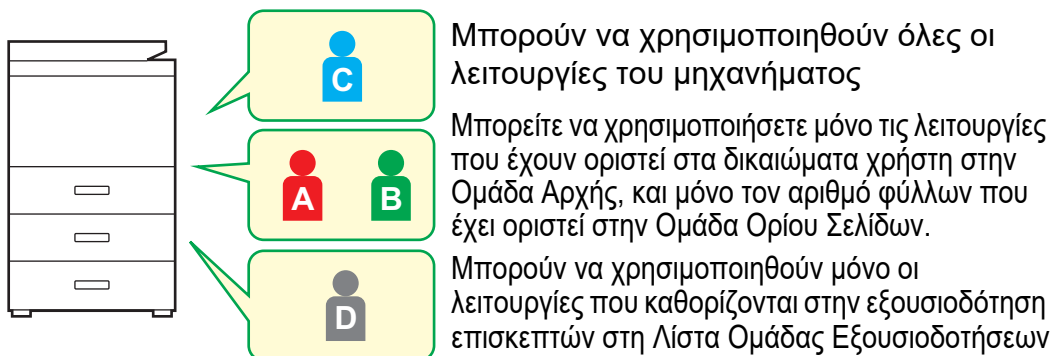

### Ομάδα Αγαπημένης Λειτουργίας



Το μηχάνημα μπορεί να χρησιμοποιηθεί με χρήση των οθονών και των προεπιλεγμένων ρυθμίσεων που καθορίζονται για κάθε ομάδα.

## Προσαρμοσμένο Ευρετήριο

Όταν καταχωρίζεται ένας χρήστης, ορίζεται ένα ευρετήριο. Μπορείτε να ορίσετε οποιοδήποτε όνομα σε ένα προσαρμοσμένο ευρετήριο και με την εκχώρηση ενός χαρακτηριστικού ονόματος μπορείτε εύκολα να βρίσκετε τους χρήστες.

Πώς να φιλτράρετε προσαρμοσμένα ευρετήρια

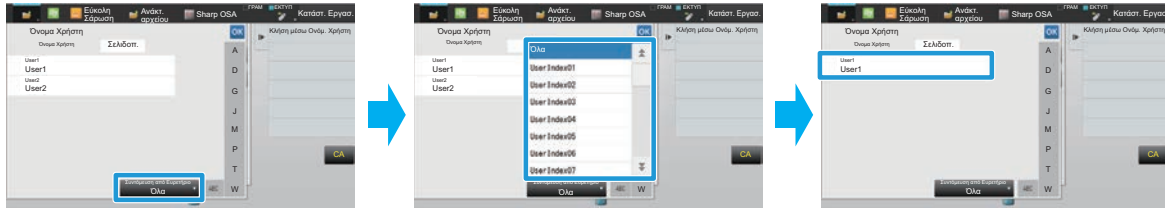

1

Συνδεθείτε στην ιστοσελίδα ακολουθώντας τη διαδικασία που περιγράφεται στην ενότητα "[Πρόσβαση στην ιστοσελίδα](#)" ([► σελίδα 3](#)).

2

Ανοίξτε την οθόνη ρυθμίσεων "Προσαρμοσμένο Ευρετήριο".

(1) Κάντε κλικ στην καρτέλα [Έλεγχος Χρήστη] ( **Έλεγχος Χρήστη** ).

Τα στοιχεία του Ελέγχου Χρήστη εμφανίζονται στο μενού ρυθμίσεων.

(2) Κάντε κλικ στο κουμπί [Ρυθμίσεις Χρήστη] ( **Ρυθμίσεις Χρήστη** ).

(3) Κάντε κλικ στην επιλογή [Προσαρμοσμένο Ευρετήριο].

Τα στοιχεία του Προσαρμοσμένου Ευρετηρίου εμφανίζονται στο πλαίσιο.

3

Διαμορφώστε το Προσαρμοσμένο Ευρετήριο.

Πληκτρολογήστε το νέο όνομα που θέλετε να ορίσετε στο πλαίσιο κειμένου "Προσαρμοσμένο Ευρετήριο".

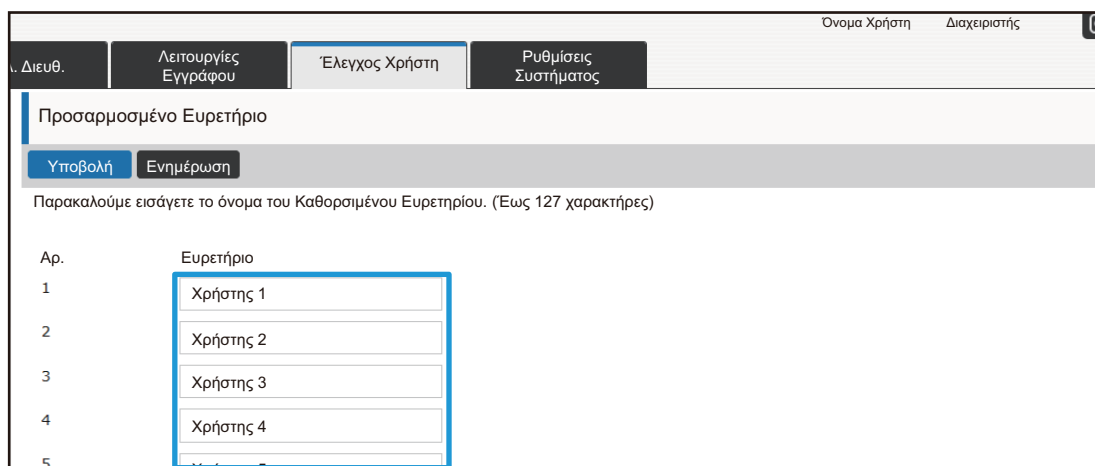

4

Όταν ολοκληρώσετε τη διαμόρφωση όλων των ρυθμίσεων, κάντε κλικ στο κουμπί [Υποβολή] και στο κουμπί [Αποσύνδεση] και κλείστε το πρόγραμμα περιήγησης ιστού.

## Κατάλογος Οργανισμού /Ομάδας

Ένας χρήστης μπορεί να καταχωριστεί σε ένα οργανισμό/ομάδα για να έχει από κοινού πρόσβαση στις επαφές και τις πληροφορίες που έχουν καταχωριστεί σε αυτήν την ομάδα. Όταν συγκεντρώνετε στοιχεία για το σύνολο των σελίδων που χρησιμοποιήθηκαν μπορείτε να ελέγξετε πόσες σελίδες και ποιες λειτουργίες χρησιμοποιήθηκαν από κάθε ομάδα. Μπορούν να οριστούν πολλαπλοί οργανισμοί/ομάδες για κάθε χρήστη.



1

Συνδεθείτε στην ιστοσελίδα ακολουθώντας τη διαδικασία που περιγράφεται στην ενότητα "[Πρόσβαση στην ιστοσελίδα](#)" ([► σελίδα 3](#)).

2

Ανοίξτε την οθόνη ρυθμίσεων "**Κατάλογος Οργανισμού /Ομάδας**".

(1) Κάντε κλικ στην καρτέλα [Έλεγχος Χρήστη] ( ).

Τα στοιχεία του Ελέγχου Χρήστη εμφανίζονται στο μενού ρυθμίσεων.

(2) Κάντε κλικ στο κουμπί [Ρυθμίσεις Χρήστη] ( ).

(3) Κάντε κλικ στην επιλογή [Κατάλογος Οργανισμού /Ομάδας].

Το στοιχείο Προσαρμοσμένου Ευρετηρίου εμφανίζεται στη δεξιά πλευρά.

3

## Διαμορφώστε τις ρυθμίσεις Λίστας Οργανισμού/Ομάδας.

Πληκτρολογήστε το νέο όνομα που θέλετε να ορίσετε στο πλαίσιο κειμένου "Κατάλογος Οργανισμού /Ομάδας".

Αρ.	Οργανισμός/Ομάδα
1	Ομάδα 1
2	Ομάδα 2
3	Ομάδα 3
4	Ομάδα 4
5	Ομάδα 5

4

Όταν ολοκληρώσετε τη διαμόρφωση όλων των ρυθμίσεων, κάντε κλικ στο κουμπί [Υποβολή] και στο κουμπί [Αποσύνδεση] και κλείστε το πρόγραμμα περιήγησης ιστού.

## Λίστα ομάδων ορίου σελίδας

Η Λίστα ομάδων ορίου σελίδας μπορεί να χρησιμοποιηθεί για να περιορίσει τον αριθμό των φύλλων που οι χρήστες σε μια συγκεκριμένη ομάδα μπορούν να χρησιμοποιήσουν για τα αντίγραφα ή τις εργασίες εκτύπωσης και να περιορίσει τον αριθμό των σελίδων που μπορούν να σαρωθούν ή να αποσταλούν με φαξ. Επίσης, μπορεί να απαγορευθεί στους χρήστες η χρήση συγκεκριμένων λειτουργιών.



Οι ρυθμίσεις έγχρωμης αντιγραφής και έγχρωμης εκτύπωσης εμφανίζονται μόνο σε έγχρωμα μηχανήματα.

Η λειτουργία αρχειοθέτησης εγγράφων μπορεί να χρησιμοποιηθεί εφόσον υπάρχει εγκατεστημένη τοπική μονάδα δίσκου. Οι λειτουργίες φαξ και Internet δεν μπορούν να χρησιμοποιηθούν σε ορισμένα μοντέλα.

### Λίστα Ομάδων Ορίου Σελίδας A Αντιγραφή:

Ασπρόμαυρη: Όριο Σελίδων (10000)

Έγχρωμη: Όριο Σελίδων (10000)

Εκτυπωτής:

Ασπρόμαυρη: Απεριόριστα

Έγχρωμη: Απαγορεύεται

Εκτύπωση Αρχειοθέτησης Εγγράφων:

Ασπρόμαυρη: Απεριόριστα

Έγχρωμη: Απεριόριστα

Εκτύπωση Λίστας:

Ασπρόμαυρη: Απεριόριστα

Έγχρωμη: Απεριόριστα

Σαρωτής:

Ασπρόμαυρη: Απαγορεύεται

Έγχρωμη: Απαγορεύεται

Αποστολή Φαξ: Απαγορεύεται

Σάρωση σε τοπική μονάδα δίσκου:

Ασπρόμαυρη: Όριο Σελίδων (50000)

Έγχρωμη: Όριο Σελίδων (50000)

Στην ενότητα αυτή περιγράφεται ο τρόπος ρύθμισης της Λίστα ομάδων ορίου σελίδας.

- Ο κάθε χρήστης αυτής της ομάδας μπορεί να χρησιμοποιήσει έως 10.000 έγχρωμες ή ασπρόμαυρες σελίδες αντιγραφής.
- Δεν υπάρχει κανένα όριο για τις ασπρόμαυρες λειτουργίες.
- Δεν μπορεί να χρησιμοποιηθεί έγχρωμη λειτουργία.
- Οι λειτουργίες Εκτύπωσης Αρχειοθέτησης Εγγράφων και Εκτύπωσης Λίστας μπορούν να χρησιμοποιηθούν χωρίς περιορισμούς για έγχρωμες και για ασπρόμαυρες εκτυπώσεις. Δεν μπορούν να χρησιμοποιηθούν οι λειτουργίες σάρωσης και αποστολής φαξ.
- Μπορούν να αποθηκευτούν για κάθε λειτουργία μέχρι 50.000 έγχρωμες και ασπρόμαυρες σαρώσεις.

1

**Συνδεθείτε στην ιστοσελίδα ακολουθώντας τη διαδικασία που περιγράφεται στην ενότητα "[Πρόσβαση στην ιστοσελίδα](#)" ([▶ σελίδα 3](#)).**

2

**Ανοίξτε την οθόνη ρυθμίσεων "Ομάδα Ορίου Σελίδων".**

**(1) Κάντε κλικ στην καρτέλα [Έλεγχος Χρήστη] (  ).**

Τα στοιχεία του Ελέγχου Χρήστη εμφανίζονται στο μενού ρυθμίσεων.

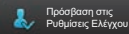
**(2) Κάντε κλικ στο κουμπί [Πρόσβαση στις Ρυθμίσεις Ελέγχου] (  ).**

**(3) Κάντε κλικ στην επιλογή [Ομάδα Ορίου Σελίδων].**

Τα στοιχεία της Ομάδας Ορίου Σελίδων εμφανίζονται στη δεξιά πλευρά.

## 3

### Διαμορφώστε τις ρυθμίσεις της Ομάδας Ορίου Σελίδων.

#### (1) Κάντε κλικ στο κουμπί [Προσθ].

Για να επεξεργαστείτε μια υπάρχουσα ομάδα, επιλέξτε την ομάδα που θέλετε να επεξεργαστείτε.

#### (2) Διαμορφώστε τις ρυθμίσεις της Ομάδας Ορίου Σελίδων.

- Πληκτρολογήστε ένα νέο όνομα της ομάδας στο πλαίσιο κειμένου "Όνομα Ομάδας".
- Αν έχουν ήδη οριστεί άλλες ομάδες ορίων σελίδας, οι ρυθμίσεις της οποίας είναι κοντά στις επιθυμητές ρυθμίσεις και να χρησιμοποιήσετε την επιλογή "Επιλογή του Ονόματος Ομάδας ως Προτύπου Καταχώρισης" για να εφαρμόσετε τις ρυθμίσεις της επιλεγμένης ομάδας στη νέα ομάδα.
- Επιλέξτε από το μενού "Απεριόριστο", "Απαγορεύεται" ή "Περιορισμένο".

Η επιλογή "Απεριόριστο" σας επιτρέπει να χρησιμοποιηθεί απεριόριστος αριθμός σελίδων. Η επιλογή "Απαγορεύεται" απαγορεύει τη χρήση αυτής της λειτουργίας. Αν έχετε επιλέξει "Περιορισμένο", εισαγάγετε το όριο των σελίδων.

## 4

Όταν ολοκληρώσετε τη διαμόρφωση όλων των ρυθμίσεων, κάντε κλικ στο κουμπί [Υποβολή] και στο κουμπί [Αποσύνδεση] και κλείστε το πρόγραμμα περιήγησης ιστού.



## Λίστα ομάδων δικαιοδοσίας

Η Λίστα Ομάδων Δικαιοδοσίας χρησιμοποιείται για να περιορίσει τις λειτουργίες και τις ρυθμίσεις που μπορούν να χρησιμοποιήσουν οι χρήστες που ανήκουν σε μια συγκεκριμένη ομάδα. Με την επιβολή περιορισμών στις λειτουργίες και τις ρυθμίσεις, μπορείτε να αποτρέψετε τους άπειρους χρήστες από εσφαλμένους χειρισμούς ή ρυθμίσεις και να επιτρέψετε την ασφαλή χρήση του μηχανήματος.



Οι ρυθμίσεις έγχρωμης αντιγραφής και έγχρωμης εκτύπωσης εμφανίζονται μόνο σε έγχρωμο μηχανήματα.  
Η λειτουργία αρχειοθέτησης εγγράφων μπορεί να χρησιμοποιηθεί εφόσον υπάρχει εγκατεστημένη τοπική μονάδα δίσκου.

### Κύρια είδη εξουσιοδοτήσεων (Λίστα προεπιλεγμένης ομάδας)

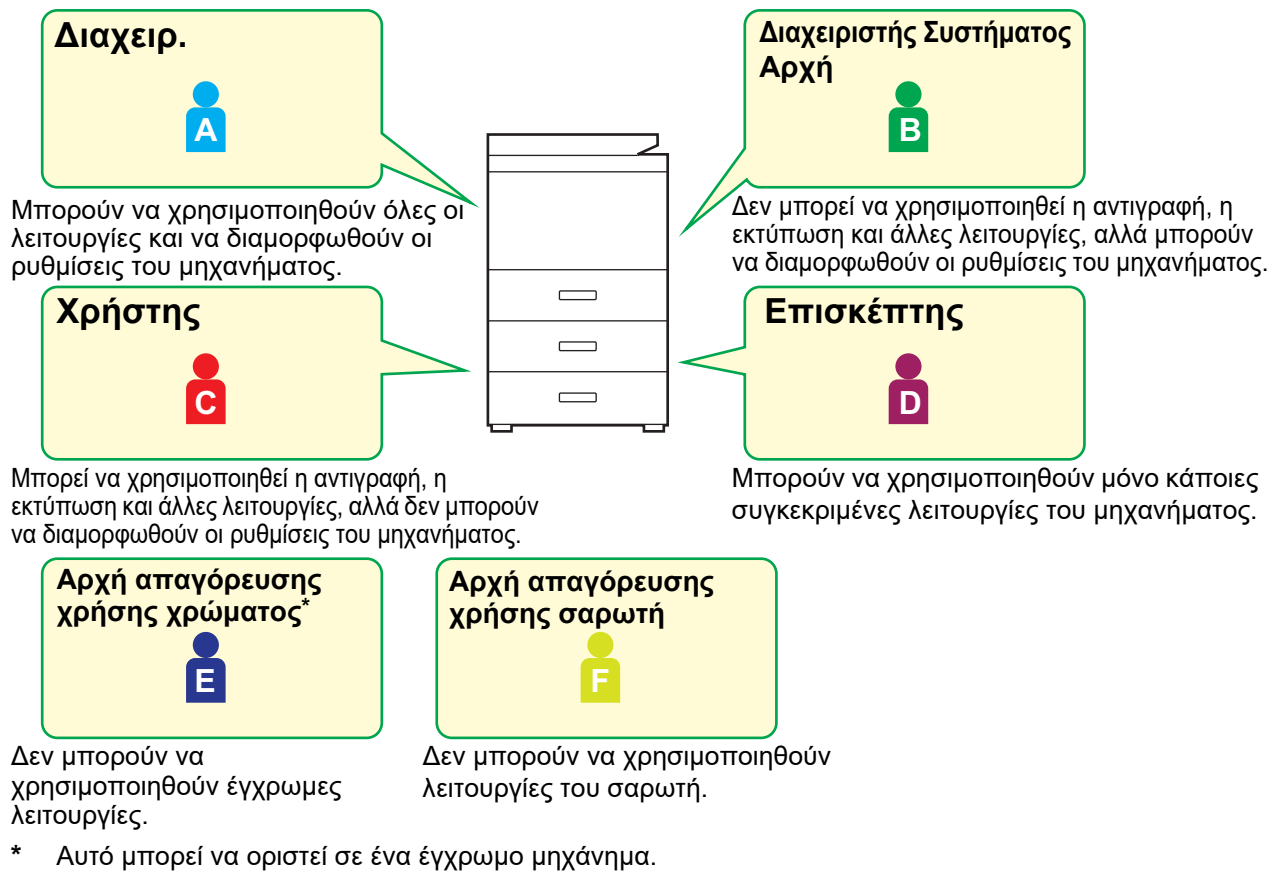

1

Συνδεθείτε στην ιστοσελίδα ακολουθώντας τη διαδικασία που περιγράφεται στην ενότητα "[Πρόσβαση στην ιστοσελίδα](#)" ([► σελίδα 3](#)).

2

Ανοίξτε την οθόνη ρυθμίσεων "Ομάδα Αρχής".

(1) Κάντε κλικ στην καρτέλα [Έλεγχος Χρήστη] (  ).

Τα στοιχεία του Ελέγχου Χρήστη εμφανίζονται στο μενού ρυθμίσεων.

(2) Κάντε κλικ στο κουμπί [Πρόσβαση στις Ρυθμίσεις Ελέγχου] (  ).

(3) Κάντε κλικ στην επιλογή [Ομάδα Αρχής].

Τα στοιχεία της Ομάδας Αρχής εμφανίζονται στη δεξιά πλευρά.

## 3

### Διαμορφώστε τις ρυθμίσεις της Ομάδας Αρχής.

#### (1) Κάντε κλικ στο κουμπί [Προσθέστε].

Για να επεξεργαστείτε μια υπάρχουσα ομάδα, επιλέξτε την ομάδα που θέλετε να επεξεργαστείτε.

#### (2) Διαμορφώστε τις ρυθμίσεις της Ομάδας Αρχής.

- Πληκτρολογήστε το όνομα της ομάδας εξουσιοδοτήσεων "Όνομα Ομάδας".
- Μπορείτε να επιλέξετε μια ομάδα, οι ρυθμίσεις της οποίας είναι κοντά στις επιθυμητές ρυθμίσεις από τη λίστα προεπιλεγμένης ομάδας και να χρησιμοποιήσετε την επιλογή "Επιλογή του Ονόματος Ομάδας ως Προτύπου Καταχώρισης" για να εφαρμόσετε τις ρυθμίσεις της επιλεγμένης ομάδας στη νέα ομάδα.
- Η καρτέλα [Ρυθμίσεις Εργασίας] χρησιμοποιείται για να επαληθευτεί εάν επιτρέπεται ή όχι η αντιγραφή, η εκτύπωση, η αποστολή φαξ/εικόνας, καθώς και άλλες λειτουργίες.
- Η καρτέλα [Ρυθμίσεις Μηχανήματος] χρησιμοποιείται για να καθορίσετε εάν επιτρέπονται ή όχι οι ρυθμίσεις του μηχανήματος.

## 4

Όταν ολοκληρώσετε τη διαμόρφωση όλων των ρυθμίσεων, κάντε κλικ στο κουμπί [Υποβολή] και στο κουμπί [Αποσύνδεση] και κλείστε το πρόγραμμα περιήγησης ιστού.

## Λίστα αγαπημένων ομάδων χειρισμού

Για κάθε ομάδα μπορείτε να δημιουργήσετε περιβάλλον με ρυθμίσεις που εξυπηρετούν τη συγκεκριμένη ομάδα. Για παράδειγμα, αν οι χρήστες μιλούν διαφορετικές γλώσσες, η γλώσσα μπορεί να οριστεί για κάθε ομάδα, και αυτή η ρύθμιση εφαρμόζεται αυτόματα κατά τη σύνδεση (κανονικά η γλώσσα της οθόνης δεν μπορεί να αλλάζει κάθε φορά που χρησιμοποιείται το μηχάνημα).



Οι ρυθμίσεις έγχρωμης αντιγραφής και έγχρωμης εκτύπωσης εμφανίζονται μόνο σε έγχρωμα μηχανήματα.



Ορίζοντας την Αγγλική γλώσσα για μια Αμερικανική ομάδα και την Ιαπωνική γλώσσα για μια Ιαπωνική ομάδα στη Λίστα αγαπημένων ομάδων χειρισμού, η γλώσσα θα αλλάζει αυτόματα ανάμεσα στα Αγγλικά και τα Ιαπωνικά.

1

Συνδεθείτε στην ιστοσελίδα ακολουθώντας τη διαδικασία που περιγράφεται στην ενότητα "[Πρόσβαση στην ιστοσελίδα](#)" ([► σελίδα 3](#)).

2

Ανοίξτε την οθόνη ρυθμίσεων "Λίστα αγαπημένων ομάδων χειρισμού".

(1) Κάντε κλικ στην καρτέλα [Έλεγχος Χρήστη] (  ).

Τα στοιχεία του Ελέγχου Χρήστη εμφανίζονται στο μενού ρυθμίσεων.

(2) Κάντε κλικ στο κουμπί [Πρόσβαση στις Ρυθμίσεις Ελέγχου] (  ).

(3) Κάντε κλικ στην επιλογή [Λίστα αγαπημένων ομάδων χειρισμού] στη ρύθμιση [Ομάδα Αγαπημένης Λειτουργίας].

Τα στοιχεία της Λίστας αγαπημένων ομάδων χειρισμού εμφανίζονται στη δεξιά πλευρά.

## 3

### Διαμορφώστε τη Λίστα αγαπημένων ομάδων χειρισμού.

#### (1) Κάντε κλικ στο κουμπί [Προσθ].

Για να επεξεργαστείτε μια υπάρχουσα ομάδα, επιλέξτε την ομάδα που θέλετε να επεξεργαστείτε.

#### (2) Διαμορφώστε τις ρυθμίσεις της Λίστας αγαπημένων ομάδων χειρισμού.

- Πληκτρολογήστε ένα όνομα για τη Λίστα αγαπημένων ομάδων χειρισμού στην επιλογή "Όνομα Ομάδας".
- Εάν έχουν ήδη οριστεί άλλες Λίστες αγαπημένων ομάδων χειρισμού, μπορείτε να επιλέξετε μια ομάδα, οι ρυθμίσεις της οποίας είναι κοντά στις επιθυμητές ρυθμίσεις και να χρησιμοποιήσετε την επιλογή "Επιλογή του Ονόματος Ομάδας ως Προτύπου Καταχώρισης" για να εφαρμόσετε τις ρυθμίσεις της επιλεγμένης ομάδας στη νέα ομάδα.
- Κάντε κλικ στις καρτέλες "Αντίγραφο", "Αποστολή Εικόνας", "Αρχειοθέτηση Εγγράφων", και "Ρυθμίσεις Συστήματος" και ορίστε τις λειτουργίες και τις ρυθμίσεις που θέλετε να αποθηκεύσετε στην ομάδα.

## 4

Όταν ολοκληρώσετε τη διαμόρφωση όλων των ρυθμίσεων, κάντε κλικ στο κουμπί [Υποβολή] και στο κουμπί [Αποσύνδεση] και κλείστε το πρόγραμμα περιήγησης ιστού.

## Ρυθμίσεις Συστήματος

Οι ρυθμίσεις του συστήματος χρησιμοποιούνται για τη διαμόρφωση των ρυθμίσεων του μηχανήματος. Οι ρυθμίσεις της Αρχικής οθόνης και των πλήκτρων λειτουργιών επεξηγούνται παρακάτω.

### Ρυθμίσεις Αρχικής Οθόνης

Τα πλήκτρα συντόμευσης στην αρχική οθόνη μπορούν να αλλάξουν ανάλογα με τις ανάγκες σας. Εξυπηρετεί να καταχωρίζετε τις συχνά χρησιμοποιούμενες λειτουργίες σε συντομεύσεις.

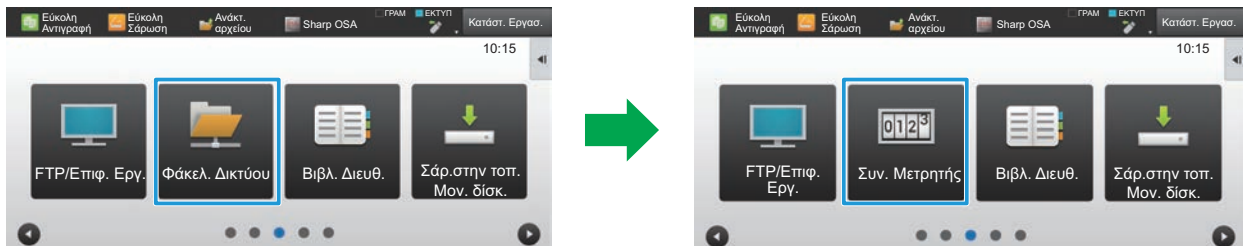

Αλλαγή μιας συντόμευσης από "Φάκελ. Δικτύου" σε "Συν. Μετρητής" στις ρυθμίσεις της αρχικής οθόνης

1

Συνδεθείτε στην ιστοσελίδα ακολουθώντας τη διαδικασία που περιγράφεται στην ενότητα "[Πρόσβαση στην ιστοσελίδα](#)" ([▶ σελίδα 3](#)).

2

Ανοίξτε την οθόνη ρυθμίσεων "Ρυθμίσεις Αρχικής Οθόνης".

(1) Κάντε κλικ στην καρτέλα [Ρυθμίσεις Συστήματος] (  ).

Τα στοιχεία ρυθμίσεων του συστήματος εμφανίζονται στην περιοχή ρυθμίσεων.

(2) Κάντε κλικ στο κουμπί [Ρυθμίσεις Αρχικής Οθόνης] (  ).

(3) Κάντε κλικ στην επιλογή [Ρυθμισεις Κατασταση].

Το στοιχείο Ρυθμισεις Κατάστασης εμφανίζονται στη δεξιά πλευρά.

3

Κάντε κλικ στο όνομα της λειτουργίας του αριθμού του πλήκτρου συντόμευσης που θέλετε να αλλάξετε.

Διευθ.	Λειτουργίες Εγγράφου	Έλεγχος Χρήστη	Ρυθμίσεις Συστήματος
Πλήκτρο Αρχική Κατάσταση			
Αρ.			
1			CLOUD PORTAL
2			Εύκολη Αντιγραφή
3			Εύκολη Σάρωση
4			Εύκολο Φαξ
5			Sharp OSA
6			Αντιγραφή
7			E-mail
8			Φαξ
9			FTP/Επιφ. εργ.
10			Φάκελος Δικτύου
<p>Προηγούμενο 1/6 Επόμενο</p> <p style="text-align: right;">Αρχή Σελ</p>			

4

## Ορίστε τη συντόμευση στην αρχική οθόνη.

Επιλέξτε το στοιχείο που θέλετε να ορίσετε.

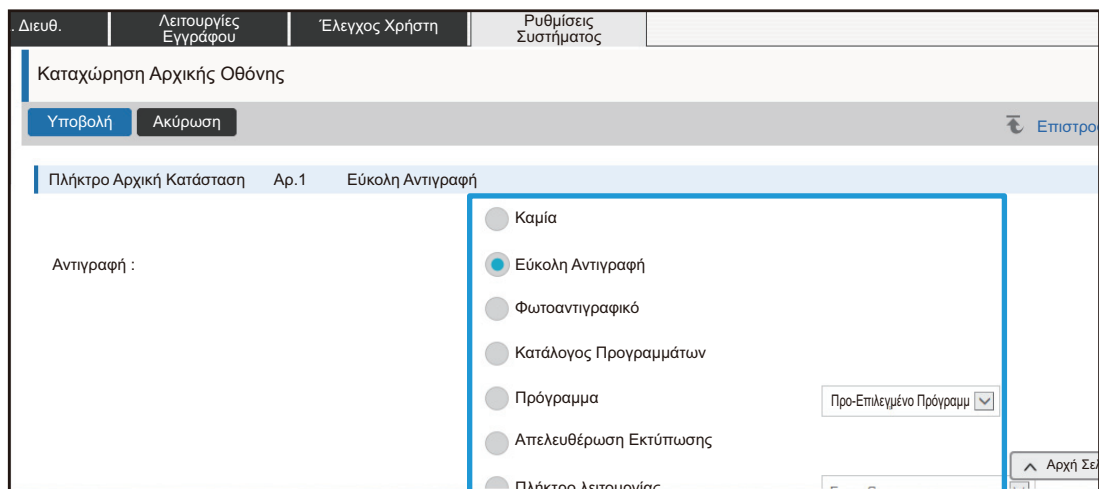

5

Όταν ολοκληρώσετε τη διαμόρφωση όλων των ρυθμίσεων, κάντε κλικ στο κουμπί [Υποβολή] και στο κουμπί [Αποσύνδεση] και κλείστε το πρόγραμμα περιήγησης ιστού.

## Διάταξη Πλήκτρου της Οθόνης

Ο αριθμός των συντομεύσεων στην αρχική οθόνη μπορεί να αλλάξει.

**1** Εμφανίστε την οθόνη ρύθμισης του βήματος 2, όπως περιγράφεται στην ενότητα "[Ρυθμίσεις Αρχικής Οθόνης](#)" ([►σελίδα 29](#)).

**2** Επιλέξτε το επιθυμητό σχήμα διάταξης από τη "Πρότυπο".

Η απεικόνιση "Διάταξη Πλήκτρου της Οθόνης" ποικίλλει ανάλογα με το σχήμα διάταξης που έχει επιλεγεί. Ανατρέξτε στις απεικονίσεις για να επιλέξετε το σχέδιο που θέλετε να ρυθμίσετε.

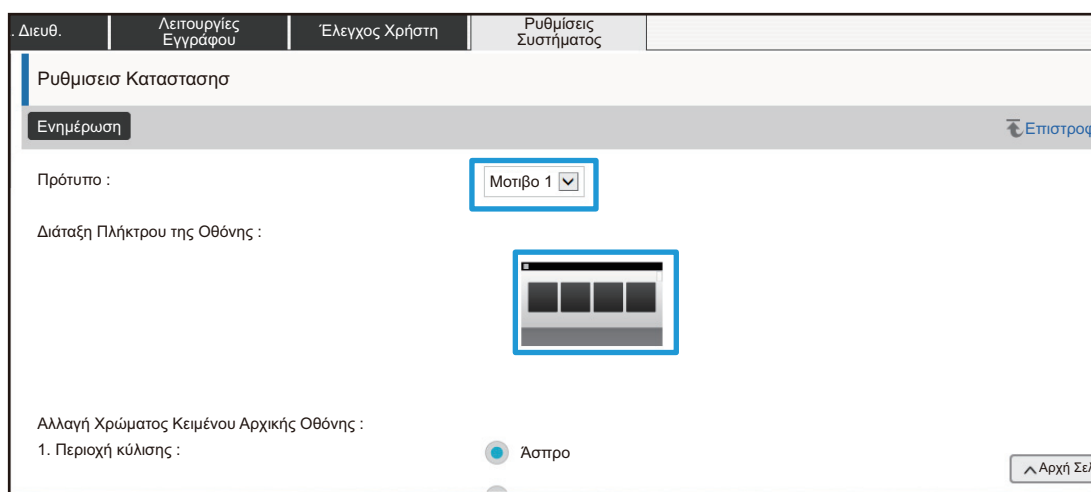

**3** Όταν ολοκληρώσετε τη διαμόρφωση όλων των ρυθμίσεων, κάντε κλικ στο κουμπί [Υποβολή] και στο κουμπί [Αποσύνδεση] και κλείστε το πρόγραμμα περιήγησης ιστού.



Αν έχετε αλλάξει τη διάταξη, οι "Ρυθμίσεις" ενδέχεται να μην εμφανίζονται - εξαρτάται από την εκάστοτε ρύθμιση. Αν θέλετε να αλλάξετε τις ρυθμίσεις του μηχανήματος όταν δεν εμφανίζεται το πλήκτρο "Ρυθμίσεις", αλλάξτε τις ρυθμίσεις στη σελίδα web, ή χρησιμοποιήστε την επιλογή "Επεξεργασία Αρχικής" στον πίνακα λειτουργιών του μηχανήματος για να προσθέσετε το πλήκτρο "Ρυθμίσεις".

## Ρύθμιση Προβολής του Πλήκτρου Λειτουργίας

Τα πλήκτρα λειτουργίας είναι πλήκτρα συντόμευσης για λειτουργίες που εμφανίζονται στο πάνω μέρος της οθόνης. Σε αυτήν την ενότητα περιγράφονται οι ρυθμίσεις προβολής για τα πλήκτρα λειτουργίας.

**1** Συνδεθείτε στην ιστοσελίδα ακολουθώντας τη διαδικασία που περιγράφεται στην ενότητα "[Πρόσβαση στην ιστοσελίδα](#)" ([►σελίδα 3](#)).

**2** Ανοίξτε την οθόνη ρυθμίσεων "Ρύθμιση Προβολής του Πλήκτρου Λειτουργίας".

(1) Κάντε κλικ στην καρτέλα [Ρυθμίσεις Συστήματος] (  ).

Τα στοιχεία ρυθμίσεων του συστήματος εμφανίζονται στην περιοχή ρυθμίσεων.

(2) Κάντε κλικ στο κουμπί [Κοινές Ρυθμίσεις] (  ).

(3) Κάντε κλικ στο κουμπί [Ρυθμίσεις Λειτουργίας] (  ).

(4) Κάντε κλικ στην επιλογή [Ρύθμιση Προβολής του Πλήκτρου Λειτουργίας] στις [Ρυθμίσεις Λειτουργίας].

Οι ρυθμίσεις προβολής του πλήκτρου λειτουργίας εμφανίζεται στη δεξιά πλευρά.

**3** Διαμορφώστε τη Ρύθμιση Προβολής Πλήκτρου Λειτουργίας.

### Λειτουργίες προς Προβολή

Επιλέξτε τις λειτουργίες που θέλετε να εμφανίζονται χρησιμοποιώντας τα πλήκτρα λειτουργίας. Επιλέξτε τα πλαίσια ελέγχου των λειτουργιών που θέλετε να εμφανίσετε.

### Πλήκτρα Προβολής Λειτουργίας στην Αρχική Κατάσταση

Αν θέλετε να εμφανίσετε ένα πλήκτρο λειτουργίας στην αρχική οθόνη, επιλέξτε το πλαίσιο ελέγχου του εν λόγω πλήκτρου.

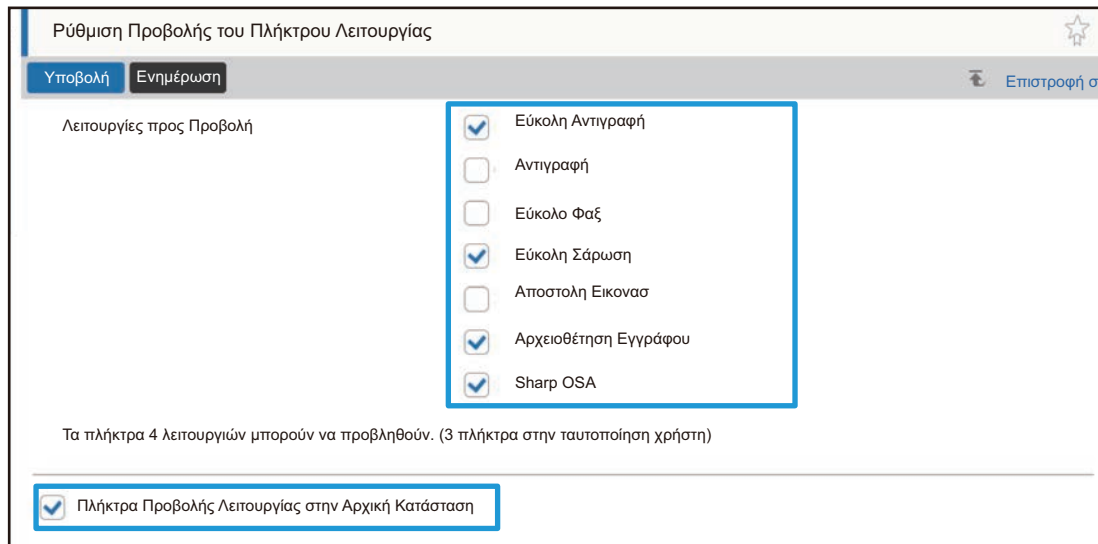

**4** Όταν ολοκληρώσετε τη διαμόρφωση όλων των ρυθμίσεων, κάντε κλικ στο κουμπί [Υποβολή] και στο κουμπί [Αποσύνδεση] και κλείστε το πρόγραμμα περιήγησης ιστού.



# ΔΙΑΜΟΡΦΩΣΗ ΤΗΣ ΙΣΤΟΣΕΛΙΔΑΣ

Για ευκολότερη χρήση της ιστοσελίδας, μπορείτε να εμφανίζετε μόνιμα τις διευθύνσεις ιστού που έχουν καταχωριστεί στο μενού ρυθμίσεων ιστοσελίδας και να προσθέσετε τις συχνά χρησιμοποιούμενες ρυθμίσεις στην καρτέλα Συντόμευση για εύκολη πρόσβαση.

## Ρύθμιση Προεπιλεγμένης Σύνδεσης

Μπορείτε να εμφανίσετε καταχωρισμένες διευθύνσεις ιστού στο πεδίο εμφάνισης του μενού ρυθμίσεων. Κάνοντας κλικ σε ένα προσαρμοσμένο σύνδεσμο, μπορείτε να μεταβείτε στην ιστοσελίδα της καταχωρισμένης διεύθυνσης.

---

**1** Συνδεθείτε στην ιστοσελίδα ακολουθώντας τη διαδικασία που περιγράφεται στην ενότητα "[Πρόσβαση στην ιστοσελίδα](#)" ([► σελίδα 3](#)).

---

**2** Ανοίξτε την οθόνη ρυθμίσεων "Προσαρμοσμένοι σύνδεσμοι".

(1) Κάντε κλικ στην καρτέλα [Ρυθμίσεις Συστήματος] ().

Τα στοιχεία ρυθμίσεων του συστήματος εμφανίζονται στην περιοχή ρυθμίσεων.

(2) Κάντε κλικ στο κουμπί [Κοινές Ρυθμίσεις] ().

(3) Κάντε κλικ στο κουμπί [Ρυθμίσεις Λειτουργίας] ().

(4) Κάντε κλικ στην επιλογή [Προσαρμοσμένοι σύνδεσμοι].

Οι Ρυθμίσεις προεπιλεγμένης σύνδεσης εμφανίζονται στη δεξιά πλευρά.

---

**3** Ορίστε τον προσαρμοσμένο σύνδεσμο.

(1) Για να προσθέσετε ένα νέο σύνδεσμο, κάντε κλικ στο κουμπί [Προσθ]. Για να επεξεργαστείτε ένα υπάρχοντα προσαρμοσμένο σύνδεσμο, κάντε κλικ στο όνομα του συνδέσμου.

(2) Πληκτρολογήστε το όνομα του συνδέσμου και τη διεύθυνση της ιστοσελίδας.



Για να διαγράψετε ένα προσαρμοσμένο σύνδεσμο, επιλέξτε το πλαίσιο ελέγχου του προσαρμοσμένου συνδέσμου και κάντε κλικ στο κουμπί [Διαγραφή]. Θα εμφανιστεί ένα παράθυρο επιβεβαίωσης. Κάντε κλικ στο κουμπί [OK].

---

**4** Όταν ολοκληρώσετε τη διαμόρφωση όλων των ρυθμίσεων, κάντε κλικ στο κουμπί [Υποβολή] και στο κουμπί [Αποσύνδεση] και κλείστε το πρόγραμμα περιήγησης ιστού.

---

## Συνοτμέυσεις

Μπορείτε να κάνετε κλικ στο εικονίδιο συντόμευσης (☆) στην επάνω δεξιά γωνία της περιοχής ρυθμίσεων ιστοσελίδας για να δημιουργήσετε μια νέα καρτέλα στο μενού καρτελών και προσθέστε το τρέχον στοιχείο ρύθμισης.

**1** Συνδεθείτε στην ιστοσελίδα ακολουθώντας τη διαδικασία που περιγράφεται στην ενότητα "[Πρόσβαση στην ιστοσελίδα](#)" ([►σελίδα 3](#)).

**2** Προβάλετε την οθόνη της ρύθμισης που θέλετε να καταχωρίσετε.

**3** Κάντε κλικ στο εικονίδιο συντόμευσης (☆) στην επάνω δεξιά γωνία της περιοχής ρύθμισης.

Στις καρτέλες μενού προστίθεται μια καρτέλα συνοτμέυσεων και η εμφανιζόμενη ρύθμιση καταγράφεται στην καρτέλα συνοτμέυσεων.

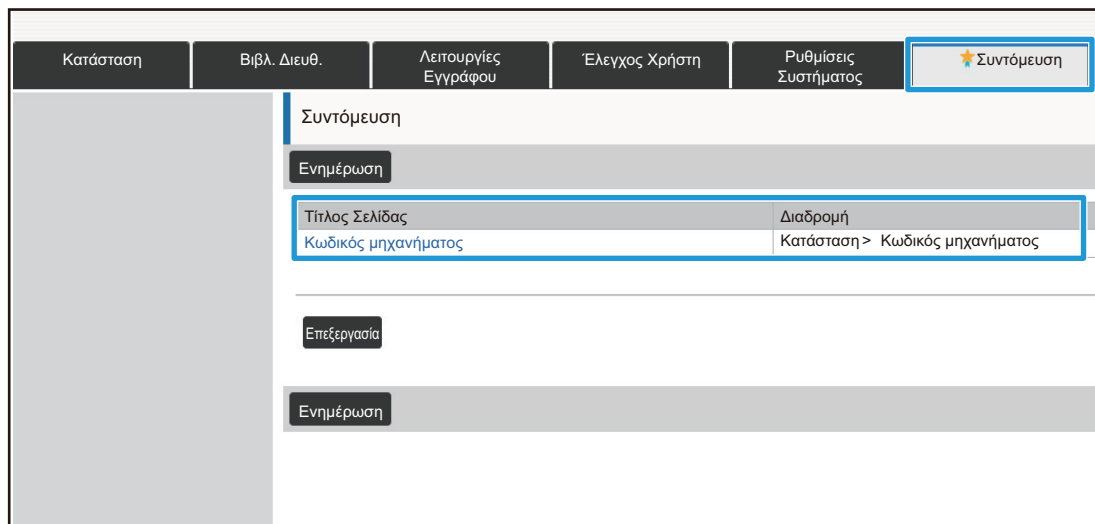

- Για να αφαιρέσετε μια συντόμευση, κάντε κλικ στο κουμπί [Επεξεργασία]. Επιλέξτε το πλαίσιο ελέγχου του στοιχείου που θέλετε να διαγράψετε από τα στοιχεία που εμφανίζονται και κάντε κλικ στο κουμπί [Διαγραφή]. Θα εμφανιστεί ένα παράθυρο επιβεβαίωσης. Κάντε κλικ στο κουμπί [OK].
- Το εικονίδιο συντόμευσης της ρύθμισης που είναι καταχωρισμένη στη συντόμευση αλλάζει στην επιλογή ☆.

**4** Όταν ολοκληρώσετε τη διαμόρφωση όλων των ρυθμίσεων, κάντε κλικ στο κουμπί [Υποβολή] και στο κουμπί [Αποσύνδεση] και κλείστε το πρόγραμμα περιήγησης ιστού.

# ΛΙΣΤΑ ΡΥΘΜΙΣΗΣ ΙΣΤΟΣΕΛΙΔΑΣ

Σε ορισμένα μοντέλα, ορισμένες λειτουργίες ενδέχεται να μην μπορούν να χρησιμοποιηθούν ή να απαιτούν την εγκατάσταση περιφερειακών συσκευών.

Για λεπτομερείς εξηγήσεις σχετικά με το κάθε στοιχείο, ανατρέξτε στο Εγχειρίδιο Χρήσης.

Στοιχείο καρτέλας	Στοιχείο ρύθμισης	
<b>Κατάσταση</b>	Κωδικός μηχανήματος	
	Συνολικός Μετρητής	
	Κατάσταση Συσκευής	
	Κατάσταση δικτύου	
	Έκδοση Firmware	
	Επαναφορά επανεκκίνησης	
	Κατάλογος Δεδομένων	Κατάλογος για το Χρήστη
Κατάλογος για το Διαχειριστή		
<b>Βιβλ. Διευθ.</b>	Βιβλ. Διευθ.	
	Ρύθμιση Κατηγορίας	
<b>Λειτουργίες Εγγράφου</b>	Αρχειοθέτηση Εγγράφων	Κύριος Φάκελος
		Γρήγορος Φάκελος Αρχείου
		Ειδικός Φάκελος
		Ο Φάκελός Μου
		Αναζήτηση
	Εκτύπωση αρχείου σε ουρά	
Υποβολή εργασίας εκτύπωσης		
<b>Έλεγχος Χρήστη</b>	Έλεγχος Χρήστη	
	Ρυθμίσεις Χρήστη	Λίστα Χρηστών
		Προσαρμοσμένο Ευρετήριο
		Κατάλογος Οργανισμού /Ομάδας
		Εκτύπωση Πληροφοριών Χρήστη
	Πρόσβαση στις Ρυθμίσεις Ελέγχου	Ομάδα Ορίου Σελίδων
		Ρύθμιση Ορίου Σελίδων Μηχανήματος
		Ομάδα Αρχής
		Ομάδα Αγαπημένης Λειτουργίας
	Καταμέτρηση Χρήστη	Προβολή Μέτρησης Χρήστη
		Αποθήκευση Μέτρησης Χρήστη
	Ρύθμιση Κωδικού Χρέωσης	Ρυθμίσεις Διαχείρισης
		Κατάλογος Κύριου Κωδικού
Κατάλογος Υποκωδικού		

Στοιχείο καρτέλας	Στοιχείο ρύθμισης		
<b>Ρυθμίσεις Συστήματος</b>	Ρύθμιση Αρχικής Οθόνης	Ρυθμίσεις Κατάστασης	
		Εικονίδιο	
		Εικόνα Φόντου	
	Ρυθμίσεις Αντιγραφής	Ρυθμίσεις Κατάστασης	
		Ρυθμίσεις Αρχικής Κατάστασης	
		Εκτύπωση Κειμένου/Εικόνας	Ρυθμίσεις κειμένου (Σφραγίδα)
			Προσαρμοσμένη Σφραγίδα
	Προσαρμοσμένο Υδατογράφημα		
	Ρυθμίσεις Εκτυπωτή	Ρυθμίσεις Κατάστασης	
		Ρυθμίσεις Αρχικής Κατάστασης	
		Ρυθμίσεις PCL	
		Ρυθμίσεις PostScript	
		Ρυθμίσεις OOXML	
		Ρυθμίσεις Απελευθέρωσης Εκτύπωσης	
		Ρυθμίσεις Εκτύπωσης E-mail	
		Ρυθμίσεις Άμεσης Εκτύπωσης (FTP)	
		Ρυθμίσεις Άμεσης Εκτύπωσης (Δικτυακός Φάκελος)	
		Ρύθμιση Εκτύπωσης από H/Y / Φορητό Τερματικό	
	Ρυθμίσεις Αποστολής Εικόνας	Κοινές Ρυθμίσεις	Ρυθμίσεις Κατάστασης
			Ενεργοποίηση/ Απενεργοποίηση Ρυθμίσεων
			Ρύθμιση του δικού σας αριθμού και ονόματος
		Ρυθμίσεις Σάρωσης	Ρυθμίσεις Αρχικής Κατάστασης
			Ρυθμίσεις Κατάστασης
Προεπιλεγμένη διεύθυνση			
Ρυθμίσεις Ονόματος Θέματος			
Ρυθμίσεις Ονόματος Αρχείου			
Ρυθμίσεις Σώματος Μηνύματος			

Στοιχείο καρτέλας	Στοιχείο ρύθμισης			
<b>Ρυθμίσεις Συστήματος</b>	Ρυθμίσεις Αποστολής Εικόνας	Ρυθμίσεις Φαξ	Ρυθμισεις Καταστασησ	
			Αποστολή Ρυθμίσεων	
			Λήψη Ρυθμίσεων	
			Ασφάλεια Polling	
			Θυρίδα Μνήμης Κωδικού-F	
		Ρυθμίσεις Internet Fax	Ρυθμισεις Καταστασησ	
			Αποστολή Ρυθμίσεων	
			Λήψη Ρυθμίσεων	
			Ρυθμίσεις Διακομιστή	
		Λήψη Δεδομένων Φαξ / Προώθηση (Χειροκίνητα)		
	Ρυθμίσεις Δρομολόγησης Εισερχόμενων (Προώθηση/Αποθήκευση)	Ρυθμίσεις Δρομολόγησης Εισερχόμενων (Προώθηση/Αποθήκευση)	Ρυθμίσεις Εισερχομένης Δρομολόγησης	
			Καταχώρηση Διεύθυνσης Αποστολέα	
			Ρυθμίσεις Διαχείρισης	
			Ρυθμίσεις Δρομολόγησης Εισερχόμενων (Αποθήκευση)	
	Ρύθμιση Μεταδεδομένων			
	Ρυθμίσεις Αρχαιοθήκης Πρωτοτύπων	Ρυθμίσεις Κατάστασης	Αυτόματη Διαγραφή Ρυθμίσεων Αρχείου	
		Ρυθμίσεις Sharp OSA	Ρυθμισεις Καταστασησ	Ρυθμίσεις Πρότυπων Εφαρμογών
			Ρύθμιση Εφαρμογής Λήψης	Ρυθμίσεις Εξωτερικών Εφαρμογών Υπολογισμού
			Ρυθμίσεις Ενσωματωμένης Εφαρμογής	Ρύθμιση Polling
		Ρυθμίσεις Ταυτοποίησης	Προεπιλεγμένες Ρυθμίσεις	
Ρυθ Αναγνώστη Καρτών				
Κοινές Ρυθμίσεις		Ρυθμίσεις Χαρτιού	Ρυθμίς. Κασέτ. Χαρτιού	Καταχώρηση Προκαθορισμένου Μεγέθους (Βοηθητικός)
	Καταχώριση Τύπου Χαρτιού			
	Ρυθμίσεις Λειτουργίας		Ρυθμίσεις Κατάστασης	Ρυθμίσεις Εύκολης Λειτουργίας
		Ρύθμιση Πλήκτρου Αγαπημένων	Ρύθμιση Προβολής του Πλήκτρου Λειτουργίας	
		Ρυθμίσεις Πληκτρολογίου	Προσαρμοσμένοι σύνδεσμοι	

Στοιχείο καρτέλας	Στοιχείο ρύθμισης		
<b>Ρυθμίσεις Συστήματος</b>	Κοινές Ρυθμίσεις	Έλεγχος Συσκευής	Ρυθμίσεις Κατασταση
			Ρύθμιση Ενδεικτ. Κατάστ
			Ρυθμίσεις Αναγνώρισης Μηχανήματος
			Ρύθμιση Του Ρολογιού
			Ενεργοποίηση/ Απενεργοποίηση Ρυθμίσεων
			Αριθμός Προϊόντος
			Εισαγωγή Αριθμού Εφαρμογής
		Ρυθμίσεις Ήχου	Ρυθμίσεις Ήχου Μπιπ (Κοινό)
		Ρυθμίσεις Ήχου Μπιπ (Αποστολή Εικόνας)	
	Ρυθμίσεις Δικτύου	Γρήγορη Εγκατάσταση	
		Ρύθμιση Ονόματος Δικτύου	
		Ρυθμίσεις Διασύνδεσης	
		Ρυθμίσεις Υπηρεσιών Λειτουργίας	
		Ρύθμιση Άμεσης Εκτύπωσης	
		Ρυθμίσεις Εξωτερικών Υπηρεσιών Εκτύπωσης	Ρυθμίσεις Εκτύπωσης Google Cloud
		Ρύθμιση LDAP	
		Ρυθμίσεις Active Directory	
		Δημόσιος Φάκελος /Ρύθμιση NAS	
		Ρύθμιση Proxy	
		Ρυθμίσεις ασύρματης σύνδεσης	
Ρύθμιση Ιστοσελίδας Συσκευής			
Ρυθμίσεις Ασφάλειας	Αλλαγή κωδικού πρόσβασης		
	Ρυθμίσεις Κατασταση		
	Έλεγχος Θύρας		
	Ρύθμιση Φίλτρου		
	Ανίχνευση εισβολής/επίθεσης		
	Syslog	Αποθήκευση/ Διαγραφή Syslog	
		Προβολή Syslog	
	Ρυθμίσεις SSL		
	Ρυθμίσεις S/MIME		
	Ρυθμίσεις IPsec	Ρυθμίσεις Κατάστασης	
		Κανόνες IPsec	
	Λειτουργία Διαχείρισης Εγγράφου		

Στοιχείο καρτέλας	Στοιχείο ρύθμισης			
Ρυθμίσεις Συστήματος	Ρυθμίσεις Ασφάλειας	Ρύθμιση Εκτύπωσης Κρυφού Μοτίβου	Ρυθμίσεις Αρχικής Κατάστασης	
			Αντίθεση	
			Καταχώρηση Προσαρμοσμένου Κειμένου	
		Εκτύπωση Πληροφοριών Παρακολούθησης		
		Αρχείο καταγραφής Ελέγχου	Ρυθμίσεις Διαχείρισης	
			Ρυθμίσεις Αποθήκευσης/Αποστολής	
			Αποθήκευση/Διαγραφή Αρχείου καταγραφής Ελέγχου	
		Διαχείριση Πιστοποίησης	Διαχείριση Πιστοποιητικού Συσκευής	
			Διαχείριση Αίτησης Υπογραφής Πιστοποιητικού (CSR)	
	Διαχείριση Πιστοποιητικού CA			
	Εξοικονόμηση Ενέργειας	Ρύθμιση Οικονομικής Λειτουργίας		
		Οικονομική Ρύθμιση Σάρωσης		
		Κατάλογος Προτύπων Εξοικονόμ Ενέργειας		
		Ρυθμίσεις Λειτουργίας Συγκεκριμένης Ημερομηνίας		
		Ρύθμ Προγραμ Ενεργοπ/ Απενεργοπ		
Λειτουργία Εξοικονόμησης Μελανιού				
Έλεγχος Συστήματος	Ημερολόγιο εργασίας	Προβολή Πληροφοριών Εργασίας		
		Λειτουργία Πληροφοριών Εργασίας		
	Εισαγωγή/Εξαγωγή Δεδομένων (Μορφή CSV)			
	Αποθήκευση αντιγράφων ασφαλείας			
	Κλωνοποίηση Συσκευής			
	Αρχειοθέτηση αντιγράφων ασφαλείας δεδομένων			
	Κράτηση/ Ανάκληση των Ρυθμίσεων Συστήματος			
	Επαναφορά Ρυθμίσεων			
	E-mail προειδοποίησης και κατάστασης	Μήνυμα κατάστασης		
		Μήνυμα προειδοποίησης		
		Διαμόρφωση SMTP		
Προσαρμογή Ποιότητας Εικόνας	Συλλογική Ρύθμιση			
	Ποιότητα Εικόνας Αντιγραφής			
	Ποιότητα Εικόνας Εκτύπωσης			
	Ποιότητα Εικόνας Σάρωσης			
	Ρυθμίσεις Χρωματικού Προφίλ*	Προφίλ Εξομοίωσης CMYK		
		CMYK Προφίλ Εξόδου		
		RGB Προφίλ Εισόδου		
		RGB Προφίλ Εξόδου		
Ρυθμίσεις Αρχικής Εγκατάστασης	Ρυθμίσεις Καταστασης			
	Γρήγορες Ρυθμίσεις Δικτύου			
	Ρυθμίσεις δίσκου χαρτιού			
	Αριθμός Προϊόντος			
	Εισαγωγή Αριθμού Εφαρμογής			

\* Αυτό μπορεί να οριστεί σε ένα έγχρωμο μηχάνημα.

**SHARP**<sup>®</sup>  
SHARP CORPORATION