

Resolução de problemas

Clique no ícone da função sobre a qual quer obter mais informações.



COMUNS / COPIAR

IMPRIMIR / DIGITALIZAR

INDICADORES E
MENSAGENS DO MONITOR

PAPEL BLOQUEADO

ACERCA DESTE MANUAL

Este manual fornece informações sobre como utilizar a máquina e o que fazer se ocorrer um problema. Se surgir um problema, consulte este manual antes de ligar para um centro de assistência ao cliente.

Nota

- Neste manual assume-se que as pessoas que instalam e utilizam este produto têm conhecimento sobre o funcionamento do seu computador e do browser Web.
- Para obter informações sobre o seu sistema operativo ou browser Web, consulte o manual do sistema operativo ou do browser Web, ou a função de Ajuda online.
- Neste manual de utilização, os ecrãs e as explicações dos procedimentos assumem que está a ser utilizado o Windows® 10. Os ecrãs podem variar consoante a versão do sistema operativo ou o software da aplicação.
- Sempre que surgir "xx-xxxx" no presente manual, substitua-o pelo nome do seu modelo.
- Este manual foi cuidadosamente preparado. Se tiver algum comentário ou preocupação sobre o manual, contacte o seu revendedor ou representante de assistência técnica autorizado mais próximo.
- Este produto passou por um controlo de qualidade rigoroso, bem como por procedimentos de inspeção. Caso seja detetado um defeito ou outro problema, contacte o seu revendedor ou representante de assistência técnica autorizado mais próximo.
- Para além das instâncias previstas na lei, a SHARP não se responsabiliza por falhas que ocorram durante a utilização do produto ou das suas opções, por falhas resultantes da operação incorreta do produto e das suas opções, ou por outras falhas ou danos resultantes da utilização do produto.

Aviso

- A reprodução, adaptação ou tradução do conteúdo do manual sem a permissão prévia por escrito é proibida, exceto se permitido pelas leis de direitos de autor.
- Todas as informações contidas neste manual estão sujeitas a alteração sem aviso prévio.

Ilustrações e o painel de operações e monitor mostrados neste manual

Os dispositivos periféricos são normalmente opcionais. No entanto, alguns modelos incluem determinados dispositivos periféricos como equipamento padrão.

As explicações deste manual assumem que a base e bandeja de alimentação de papel de 500 folhas/gaveta de papel de 2x500 folhas se encontram instaladas na BP-20M31.

Para algumas funções e procedimentos, as explicações partem do pressuposto de que estão instalados outros dispositivos para além dos acima indicados.

Os ecrãs, mensagens e nomes de teclas mostrados no manual poderão ser diferentes dos reais mostrados na máquina devido a melhoramentos do produto e modificações.

ÍNDICE

ACERCA DESTE MANUAL	2
Pontos a ter em conta	4
RESOLUÇÃO DE PROBLEMAS	8
INDICADORES E MENSAGENS DO MONITOR	16
SE O SEU E-MAIL FOR DEVOLVIDO	17
PAPEL BLOQUEADO	18

Se o problema persistir depois de seguir as instruções deste manual...

Se não conseguir resolver um problema utilizando as soluções descritas neste manual, coloque o interruptor de corrente principal na posição "○". Aguarde pelo menos 10 segundos e coloque o interruptor de corrente principal na posição " | ".



Pontos a ter em conta

Alimentação de corrente e posições do conector

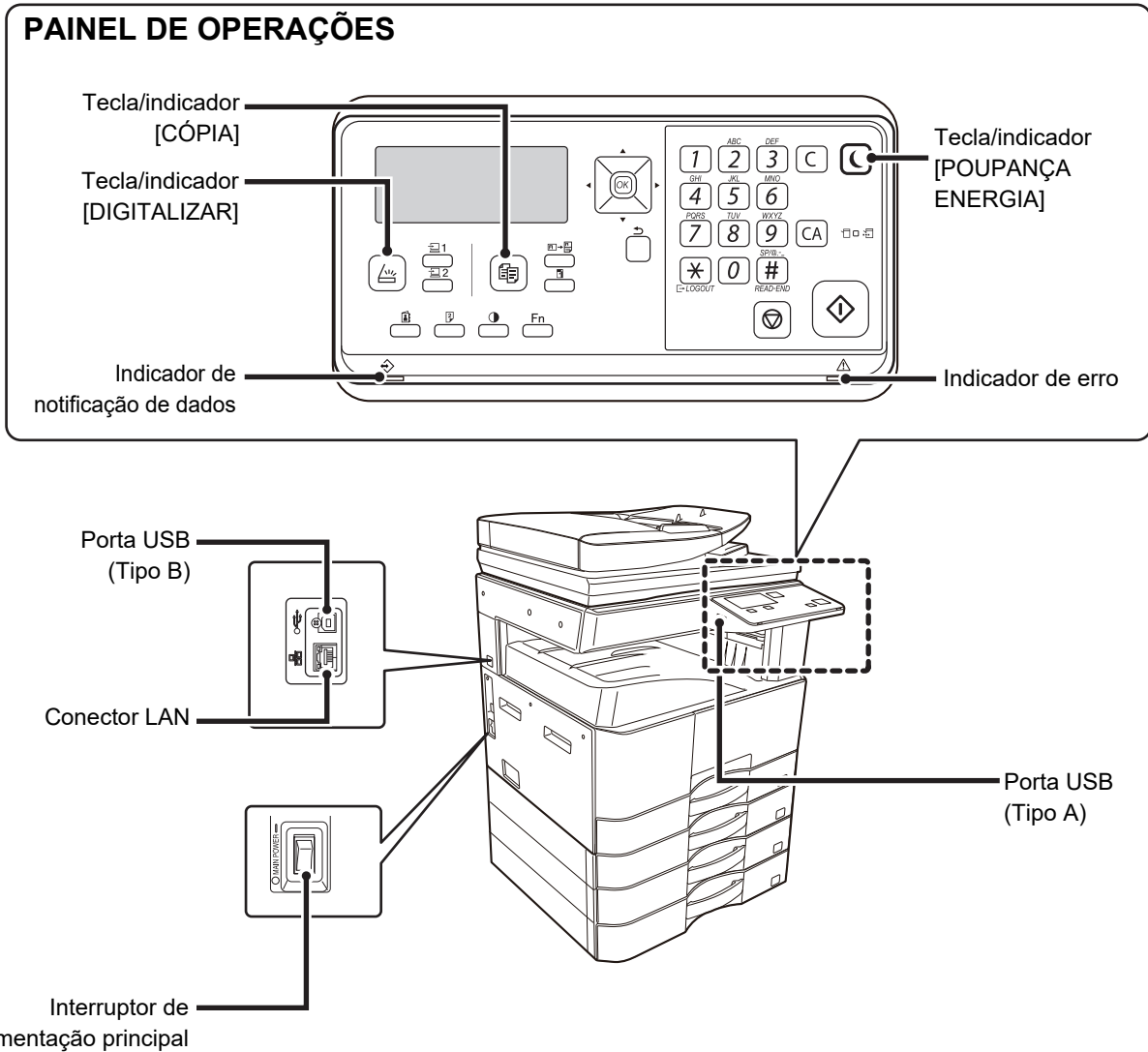



Coloque o original

O original está colocado corretamente?

● Alimentador automático de documentos (BP-20M22/BP-21M22/BP-20M24/BP-20M28/BP-20M31)

Não ultrapasse a linha indicadora

Alinhe as margens e coloque o documento virado para cima

Insira-o todo para dentro

Ajuste ao tamanho do original

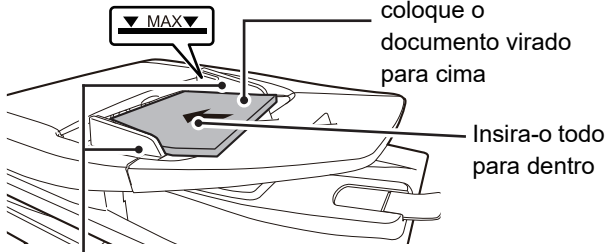

Se o original tiver uma dobra, endireite-a antes de o colocar. (Isto evita encravamentos do original e deteção incorreta do tamanho do original)

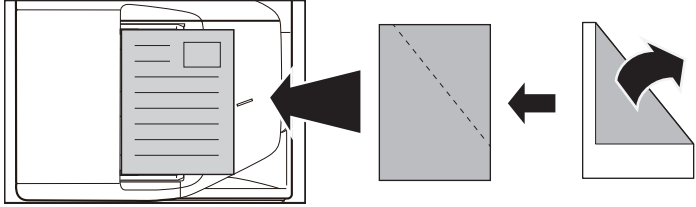

Se o original estiver agrafado, retire todos os agramos e folheie bem as páginas antes de o colocar. (Isto destina-se a evitar que o original fique encravado ou se rasgue, e impedir que os fragmentos rasgados do original fiquem no alimentador.)

● Vidro de exposição

Coloque o original no canto posterior esquerdo. Se o original tiver uma dobra, endireite-a antes de o colocar.

▲ Marca

Escala da Chapa

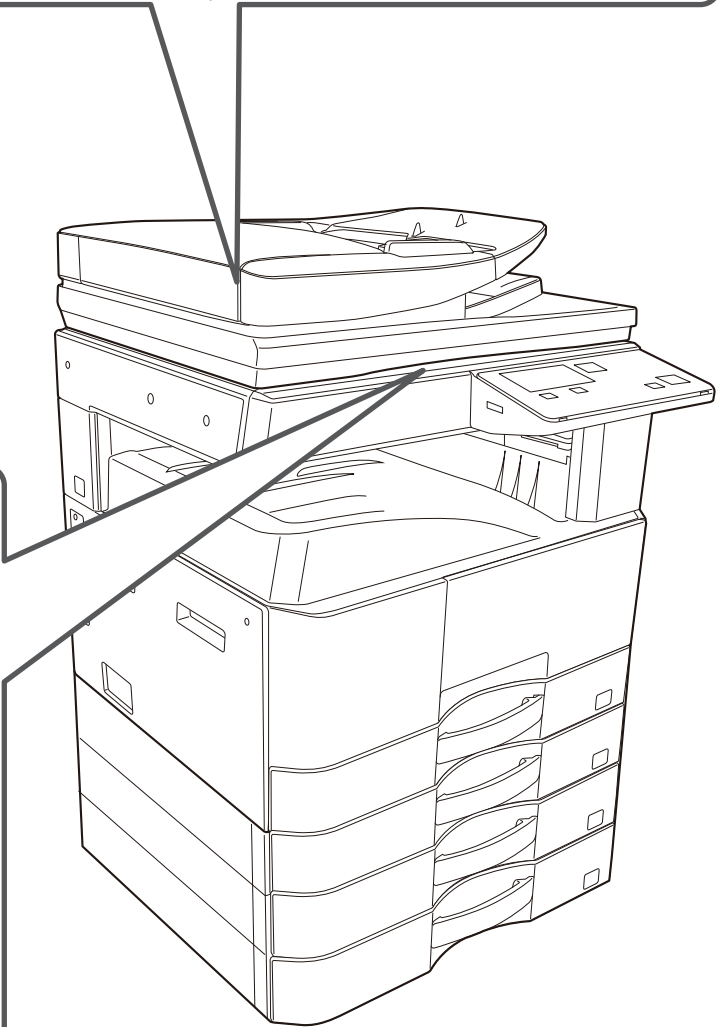
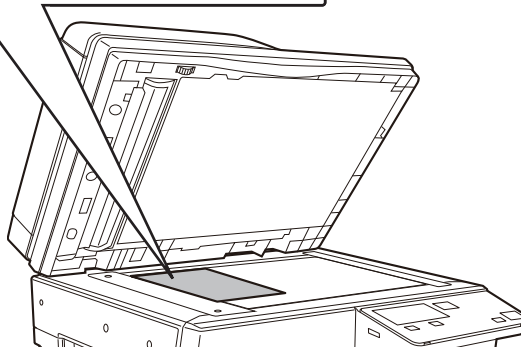
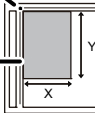



Acrescentar papel

O papel está colocado corretamente?

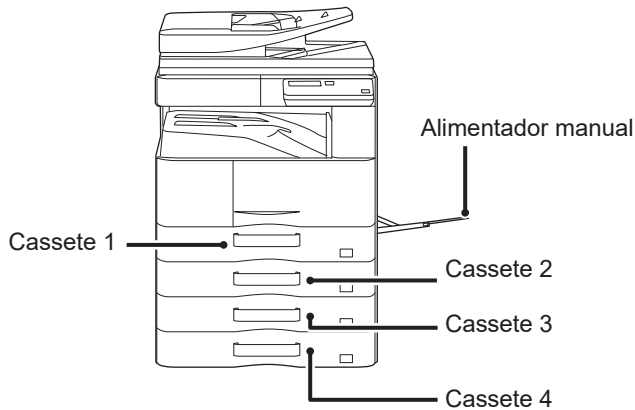

Papel

Folheie bem o papel antes de o colocar na bandeja.

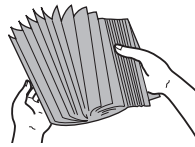

O papel não deve exceder o número máximo de folhas, nem ultrapassar a linha indicadora.



Não introduza o papel da forma ilustrada abaixo.



Cassete 1

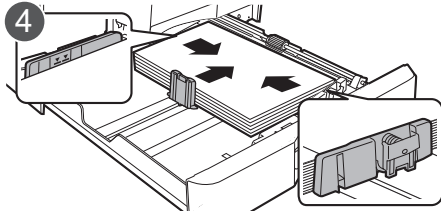
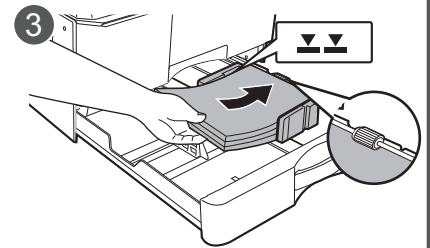
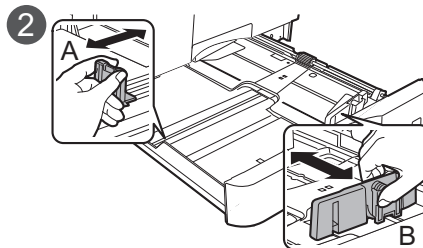
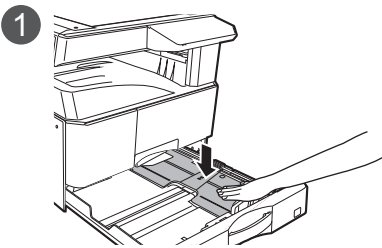

Após carregar o papel, feche as guias para a largura do papel de maneira a não deixar espaço para as guias A e B.

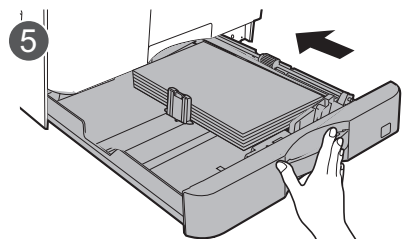

Bandeja 2 - 4

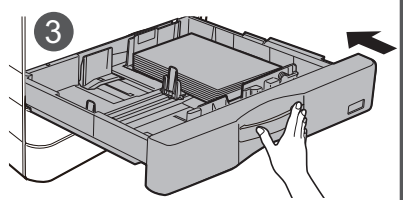
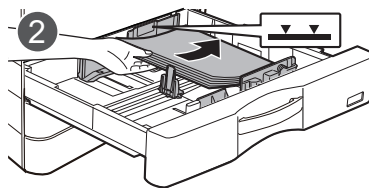
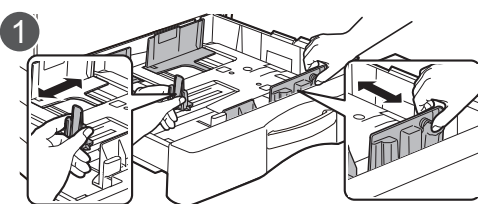

Alimentador manual

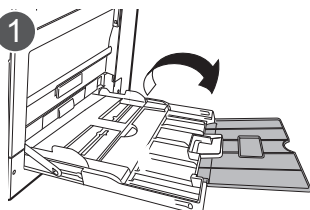

Se estiver a carregar papel com um comprimento superior a 250 mm (9-27/32"), abra a bandeja de extensão.

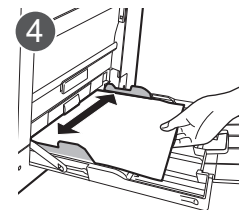
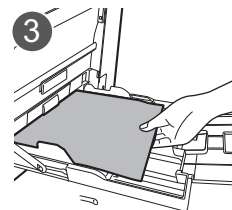
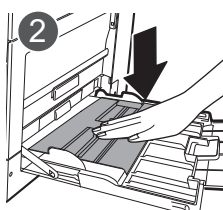



Manutenção

Como limpar o alimentador automático de documentos e o vidro de exposição

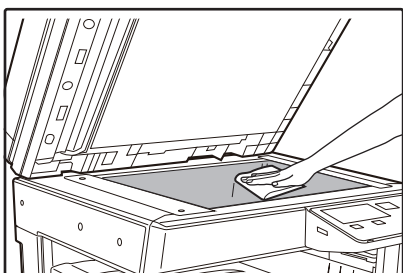
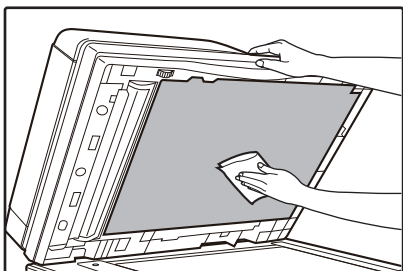

Num alimentador de passagem única com inversão

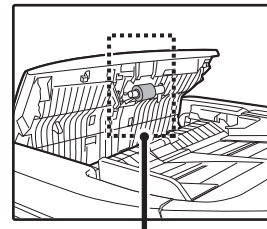
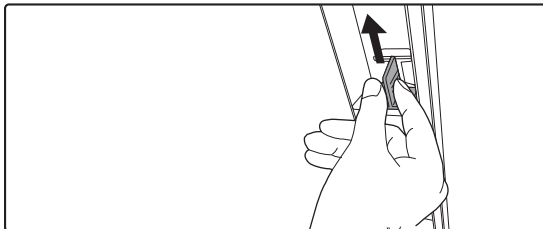

Rolo de alimentação de papel

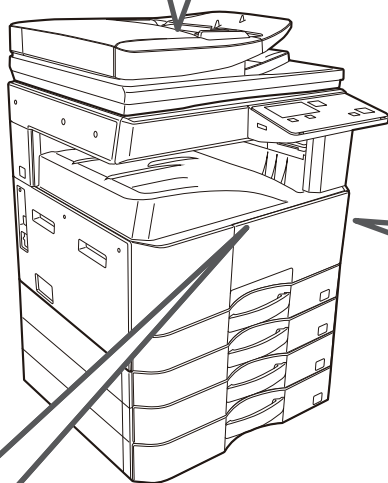
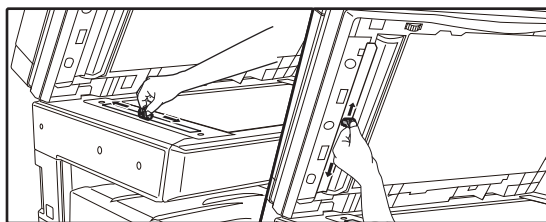

Como limpar o rolo de alimentação manual

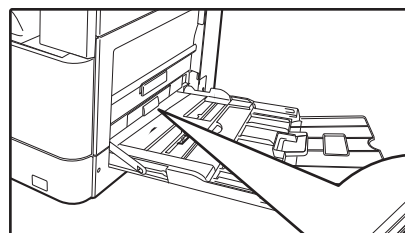

Rolo de alimentação manual

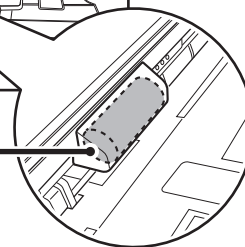

Remoção do cartucho de toner

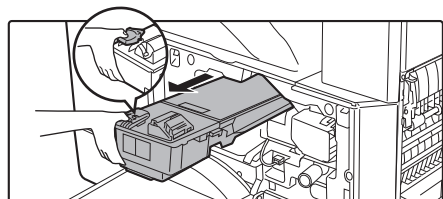
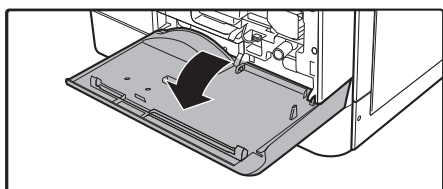



RESOLUÇÃO DE PROBLEMAS

Este capítulo aborda a resolução de problemas e a remoção de papel bloqueado.

Se detectar algum problema durante a utilização da máquina, consulte o guia de resolução de problemas apresentado em seguida antes de solicitar assistência técnica. Se não conseguir resolver o problema utilizando o guia de resolução de problemas, desligue a alimentação, desligue o cabo da tomada e contacte o distribuidor.

Se sentir dificuldades na utilização da máquina, consulte o guia de resolução de problemas apresentado em seguida antes de solicitar assistência técnica. Muitos problemas podem ser facilmente resolvidos pelo utilizador. Se não conseguir resolver o problema utilizando o guia de resolução de problemas, desligue o interruptor de alimentação, desligue a máquina da tomada e contacte o seu representante de assistência autorizado. "***_***" representa um código composto por números e letras. Quando contactar o distribuidor, forneça-lhe o código visualizado.

PROBLEMAS DE REDE

Problema	Motivo e solução
A máquina não estabelece ligação com a rede.	O cabo de LAN está desligado. → Certifique-se de que o cabo de rede local (LAN) está correctamente introduzido nos conectores da máquina e no computador. Encaixe bem a ficha até ouvir um clique. ▶ Alimentação de corrente e posições do conector (página 4)
	A máquina está configurada para ser utilizada na mesma rede que o computador? → A máquina não pode ser usada se não estiver ligada à mesma rede do computador, ou se não for configurada para usar na rede. Para obter mais informações, consulte o administrador de rede.



PROBLEMAS COM A MÁQUINA/CÓPIA

Os problemas a seguir estão relacionados com o funcionamento geral da máquina e com a operação de cópia.

Problema	Motivo e solução
A máquina não funciona.	A máquina não está ligada a uma tomada. → Ligue a máquina a uma tomada com ligação à terra.
	O interruptor de alimentação está na posição OFF. → Coloque o interruptor de alimentação na posição ON. ▶ Alimentação de corrente e posições do conector (página 4)
	A máquina está a aquecer. → A máquina precisa de algum tempo para aquecer depois de ligar o interruptor de alimentação. Enquanto a máquina está a aquecer, é possível seleccionar definições de cópia mas não é possível copiar. Aguarde até que seja apresentado "Pronta a copiar."
	O painel frontal ou lateral não está completamente fechado. → Feche o painel frontal ou o painel lateral.
	A máquina está em modo desligar energia automaticamente. → Se o modo de desligar automático estiver ativado, piscará apenas o indicador [POUPANÇA ENERGIA] (☾); todos os outros indicadores e o ecrã estarão desligados. A máquina regressa ao funcionamento normal quando é premida a tecla [POUPANÇA ENERGIA] (☾) sempre que é recebido um trabalho de impressão ou quando é iniciada a digitalização a partir de um computador.
	Ocorreu um bloqueio. ▶ RETIRAR PAPEL BLOQUEADO (página 18)
	A cassete está sem papel. → Carregue papel. ▶ Acrescentar papel (página 6)
A alimentação está ligada, mas a cópia não é efectuada.	→ Prima a tecla [CÓPIA] (☰☷) para seleccionar o modo de cópia. ▶ Alimentação de corrente e posições do conector (página 4)
As cópias estão muito escuras ou muito claras.	Não foi seleccionada uma exposição adequada para o original. → Selecione um modo original adequado com a tecla [EXPOSIÇÃO] (☉) e defina um nível de exposição apropriado com a tecla [◀] ou [▶]. → Se a cópia estiver muito clara ou muito escura, mesmo com a opção "Auto" seleccionada através da tecla [EXPOSIÇÃO] (☉), ajuste o nível de exposição automático.
O texto fica desfocado quando efectuo uma cópia.	Selecione uma exposição apropriada para o original no ecrã de exposição da cópia. → Altere a exposição para "Texto" com a tecla [EXPOSIÇÃO] (☉).
Cópias em branco.	O original não está colocado com a face voltada para cima no alimentador de documentos ou com a face voltada para baixo no vidro de exposição. → Coloque o original com a face voltada para cima no alimentador de documentos ou com a face voltada para baixo no vidro de exposição.
Parte da imagem está cortada ou há demasiado espaço em branco.	O original não foi colocado na posição correcta. → Coloque o original correctamente. ▶ Coloque o original (página 5)
	O tamanho do papel carregado na cassete foi alterado sem modificar a definição do tamanho de papel da cassete. → Certifique-se de que altera a definição do tamanho do papel da cassete quando alterar o tamanho do papel carregado na cassete.



Problema	Motivo e solução
Aparecem rugosidades no papel ou a imagem desaparece em alguns sítios.	O papel excede os limites de tamanho e gramagem. → Utilize papel de cópia dentro dos limites especificados.
	O papel está ondulado ou húmido. → Não utilize papel ondulado ou húmido. Substitua-o por papel de cópia seco. Nos períodos em que a máquina não seja utilizada durante muito tempo, retire o papel da cassete e guarde-o num local escuro, dentro de um saco, para impedir que absorva humidade.
Bloqueio do papel.	O papel excede os limites de tamanho e gramagem. → Utilize papel de cópia no intervalo especificado ou experimente definir o tipo de papel para um tipo ligeiramente mais pesado ou ligeiramente mais leve do que o normal. (Em caso de papel norma, mude papel normal 1 para papel normal 2, ou papel normal 2 para papel normal 1.) Em função do tipo de papel, a qualidade da impressão pode melhorar. Para mais informações, contacte o seu revendedor ou representante de assistência técnica autorizado.
	O papel está ondulado ou húmido. → Não utilize papel ondulado ou húmido. Substitua-o por papel de cópia seco. Nos períodos em que a máquina não seja utilizada durante muito tempo, retire o papel da cassete e guarde-o num local escuro, dentro de um saco, para impedir que absorva humidade. ▶ Alimentação de corrente e posições do conector (página 4)
	O papel não foi carregado correctamente. → Certifique-se de que o papel está instalado correctamente. ▶ Acrescentar papel (página 6)
	Há pedaços de papel dentro da máquina. → Retire todos os pedaços de papel bloqueado.
	Algumas folhas de papel ficam coladas. → Folheie bem o papel antes de carregá-lo.
	Ocorreu um bloqueio de papel no tabuleiro. → Volte o papel ao contrário e/ou inverta-o e recarregue-o.
	Há demasiado papel carregado na cassete. → Se a altura da pilha de papel ultrapassar a linha indicadora da cassete, retire algum papel e volte a carregar de forma a que a altura da pilha não ultrapasse a linha.
	As guias do alimentador manual não correspondem à largura do papel. → Regule as guias de forma a corresponderem à largura do papel. Se a guia do papel comprimir demasiado o papel, este pode ficar bloqueado. Ajuste a guia para tocar apenas ligeiramente no papel.
	A extensão do alimentador manual não está aberta. → Se estiver a carregar papel com um comprimento superior a 250 mm (9-27/32"), abra a bandeja de extensão. ▶ Acrescentar papel (página 6)
O mecanismo de alimentação do alimentador manual está sujo. → Limpe o mecanismo. ▶ Manutenção (página 7)	
Bloqueios de originais (Alimentador Automático de Documentos)	Colocou demasiado papel na bandeja do alimentador de documentos? → Certifique-se de que a pilha de papel na bandeja não excede a linha indicadora.
	O papel do original é fino? → Utilize o vidro de exposição para digitalizar o original. Se precisar de utilizar o alimentador automático de documentos, utilize o [Modo Lento] da tecla [FUNÇÕES ESPECIAIS] (F_n) para digitalizar o original.
	O rolo de alimentação está sujo? → Limpe a superfície do rolo de alimentação de papel.





Problema	Motivo e solução
As cópias estão Esborratados ou sujas.	O vidro de exposição ou a parte inferior do alimentador de documentos estão sujos. → Limpe regularmente. ▶ Manutenção (página 7)
	O original está borrado ou manchado. → Utilize um original limpo.
	O papel excede os limites de tamanho e gramagem. → Utilize papel de cópia no intervalo especificado ou experimente definir o tipo de papel para um tipo ligeiramente mais pesado ou ligeiramente mais leve do que o normal. (Em caso de papel norma, mude papel normal 1 para papel normal 2, ou papel normal 2 para papel normal 1.) Em função do tipo de papel, a qualidade da impressão pode melhorar. Para mais informações, contacte o seu revendedor ou representante de assistência técnica autorizado.
Aparecem linhas brancas ou pretas nas cópias.	O vidro do digitalizador do alimentador de documentos está sujo. → Limpe o vidro comprido e estreito de digitalização. ▶ Manutenção (página 7)
Não é possível definir o tamanho de papel para uma cassete do papel.	Prima a tecla [CÓPIA] (☰) para selecionar o modo de cópia.
	Estão a ser realizadas cópias ou impressões. → Defina o tamanho do papel depois de terminadas as cópias ou impressões.
	A máquina parou temporariamente devido a falta de papel ou a um bloqueio. → Carregue papel ou retire o papel bloqueado e, em seguida, defina o tamanho do papel.
Um trabalho de cópia pára antes de terminar.	A bandeja de saída do papel está cheia. → Retire o papel da bandeja de saída de papel para retomar a impressão.
	A cassete está sem papel. → Carregue papel.
O ecrã está escuro.	A retroiluminação está desligada. → Quando a retroiluminação se encontra desligada, a máquina está em "Modo Pré-Aquecim". Toque em qualquer tecla no painel de operação para cancelar o Modo de pré-aquecimento.
	O indicador [POUPANÇA ENERGIA] (☾) pisca. → A máquina está em modo desligar energia automaticamente. Prima a tecla [POUPANÇA ENERGIA] (☾) para retomar o funcionamento normal.
O luz do aparelho de iluminação treme.	É utilizada a mesma tomada para o aparelho de iluminação e para a máquina. → Ligue a máquina a uma tomada que não seja utilizada para outros aparelhos eléctricos.
Não é possível usar o dispositivo USB ligado	O dispositivo USB é compatível com a máquina? → Pergunte o seu revendedor se o dispositivo é compatível com a máquina. Os dispositivos USB que não são compatíveis com a máquina não podem ser usados.
	O dispositivo USB ligado foi corretamente reconhecido? → Quando uma unidade flash USB ou outro dispositivo USB é ligado à máquina e reconhecido corretamente, será apresentado "Dispositivo de memória ligado." no ecrã. Se não for reconhecido, volte a ligá-lo.
Consulte a informação de apoio ao cliente.	Contacte o seu revendedor ou representante de assistência técnica autorizado.



PROBLEMAS COM A IMPRESSÃO E DIGITALIZAÇÃO

Para além desta secção, as informações de resolução de problemas podem, igualmente, ser encontradas nos ficheiros README para cada programa de software. Para visualizar um ficheiro README, consulte "Guia de configuração do software".

Problema	Motivo e solução
A máquina não imprime. (O indicador DADOS () não pisca.)	A máquina não está correctamente ligada ao computador. → Verificar as duas extremidades do cabo da impressora e certificar-se de que a ligação é estável. Utilize um cabo de boa qualidade. Para obter mais informações sobre os cabos, consulte "ESPECIFICAÇÕES (Guia de Inicialização)".
	Está a ser realizado um trabalho de cópia. → Aguarde até que o trabalho de cópia esteja concluído.
	A sua máquina não está correctamente seleccionada na aplicação actual para o trabalho de impressão. → Quando seleccionar "Print" no menu "File" localizado em aplicações, certifique-se de que seleccionou a impressora "SHARP xx-xxxx" (em que xxxx é o nome do modelo da sua máquina), apresentada na caixa de diálogo "Print".
	O controlador da impressora não foi instalado correctamente. → Siga estes passos para verificar se o controlador da impressora está instalado. 1 Clique no botão "Iniciar" → botão "Definições" → "Dispositivos" → "Impressoras e Scanners". (Em Windows 11, clique no botão [Iniciar], selecione [Bluetooth e dispositivos] → [Impressoras e scanners].) (No Windows 8.1/Windows Server 2012, clique com o botão direito do rato no botão [Iniciar], selecione [Painel de Controlo] → [Ver dispositivos e impressoras] ou [Dispositivos e Impressoras].) 2 Se o ícone do controlador da impressora "SHARP xx-xxxx" for apresentado mas ainda não conseguir imprimir, o controlador da impressora pode não ter sido instalado correctamente. Nesse caso, elimine o software e volte a instalá-lo.
	A definição da porta não está correcta. → Não é possível imprimir se a definição da porta do controlador da impressora não estiver correcta. Definir a porta correctamente. Para obter mais informações, consulte o Guia de configuração do software.
	A impressão é desactivada. → Se "Cancelar Trabs Contas Inválidas" estiver ativado nas definições de sistema, não será possível imprimir. Consulte o administrador.
A máquina não imprime. (O indicador DADOS () estava a piscar.)	As definições do tamanho do papel da cassete não correspondem na máquina e no controlador da impressora. → Certifique-se de que o tamanho do papel da cassete é o mesmo que está definido na máquina e no controlador da impressora. Para alterar a definição do tamanho de papel do tabuleiro na máquina, consulte Manual do Utilizador ou Guia de configuração do software para o alterar no controlador da impressora.
	Não foi carregado o tamanho de papel especificado. → Carregue o tamanho de papel especificado na cassete do papel.
A impressão está lenta.	Está a utilizar dois ou mais programas de software em simultâneo. → Inicie a impressão depois de fechar todos os programas de software não utilizados.
A imagem impressa está clara e desigual.	O papel está carregado de forma a que a impressão seja feita na frente do papel. → Alguns tipos de papel têm frente e verso. Se o papel estiver carregado de forma a que a impressão seja feita no verso, o toner não adere bem ao papel e não será possível obter uma imagem de boa qualidade.



Problema	Motivo e solução
A imagem impressa está suja.	Está a utilizar papel fora dos limites de tamanho e gramagem especificados. → Utilize papel de cópia dentro dos limites especificados.
	O papel excede os limites de tamanho e gramagem. → Utilize papel de cópia no intervalo especificado ou experimente definir o tipo de papel para um tipo ligeiramente mais pesado ou ligeiramente mais leve do que o normal. (Em caso de papel norma, mude papel normal 1 para papel normal 2, ou papel normal 2 para papel normal 1.) Em função do tipo de papel, a qualidade da impressão pode melhorar. Para mais informações, contacte o seu revendedor ou representante de assistência técnica autorizado.
	O papel está ondulado ou húmido. → Não utilize papel ondulado ou húmido. Substitua-o por papel de cópia seco. Nos períodos em que a máquina não seja utilizada durante muito tempo, retire o papel da cassete e guarde-o num local escuro, dentro de um saco, para impedir que absorva humidade. ▶ Alimentação de corrente e posições do conector (página 4)
	Não configurou margens suficientes nas definições do papel da sua aplicação. → As partes superior e inferior do papel podem ficar sujas se as margens estiverem definidas fora da área especificada para uma impressão de qualidade. → Na aplicação de software, defina as margens dentro da área especificada para uma impressão de qualidade.
	O documento impresso apresenta pontos pretos ou borrões. → Execute o modo de limpeza da unidade de fixação. A letra "V" é impressa numa folha de papel e a unidade de fixação é limpa.
A imagem impressa está torta ou excede os limites do papel.	O tamanho do papel carregado na cassete não é igual ao especificado no controlador da impressora. → Verifique se as opções de "Paper SizeTamanho do Papel" são adequadas ao tamanho do papel carregado no tabuleiro. Se a definição "Fit To Paper SizeAjustar à página" estiver activada, o tamanho de papel seleccionado a partir da lista pendente deve ser o mesmo que o tamanho do papel carregado.
	A definição da orientação do documento não está correcta. → Clique no separador "MainPrincipal" no ecrã de configuração do controlador da impressão e verifique se a opção "Image OrientationOrientação da imagem" está definida de acordo com os seus requisitos.
	O papel não foi carregado correctamente. → Certifique-se de que o papel foi carregado correctamente.
	Não especificou correctamente as margens na aplicação que está a utilizar. → Verifique o esquema das margens do documento e as definições de tamanho do papel na aplicação que está a utilizar. Verifique ainda se as definições de impressão estão correctamente especificadas para o tamanho do papel utilizado.
Não sei como imprimir em suportes especiais (Envelopes, etc.)	Para envelopes, utilize a bandeja manual.



Problema	Motivo e solução
Digitalização de fraca qualidade.	O vidro de exposição ou a parte inferior do alimentador de documentos estão sujos. → Limpe regularmente. ▶ Manutenção (página 7)
	O original está borrado ou manchado. → Utilize um original limpo.
	Não especificou uma resolução adequada. → Certifique-se de que a definição de resolução no controlador do digitalizador é adequada para o original.
	Não especificou um valor adequado para a definição "B/W ThresholdLimiar P/B". → Se efectuar a digitalização com uma aplicação compatível com TWAINTWAIN, certifique-se de que especifica um valor adequado para a definição "B/W ThresholdLimiar P/B". Um valor de nível mais alto origina um resultado mais escuro, enquanto que um valor de nível mais baixo origina um resultado mais claro. Para ajustar o limiar automaticamente, clique no botão "Auto ThresholdLimiar Auto" do separador "ImagemImagem" do ecrã "ProfessionalProfessional".
	As definições de brilho e contraste não são adequadas. → Se estiver a digitalizar com uma aplicação compatível com TWAINTWAIN e a imagem resultante apresentar um brilho ou um contraste inadequado (por exemplo, está demasiado clara), clique no botão "Auto Brightness/Contrast AdjustmentBrilho Auto/Ajuste Contraste" do separador "ColourCor" do ecrã "ProfessionalProfessional". Clique no botão "Brightness/ContrastBrilho/Contraste" para ajustar o brilho e o contraste enquanto visualiza a imagem de saída digitalizada no ecrã.
	O original não está colocado com a face voltada para cima no alimentador de documentos ou com a face voltada para baixo no vidro de exposição. → Coloque o original com a face voltada para cima no alimentador de documentos ou com a face voltada para baixo no vidro de exposição.
	O original não foi colocado na posição correcta. → Coloque o original correctamente.
Não é possível digitalizar a imagem.	A sua aplicação não é compatível com TWAINTWAIN. → Se a aplicação não for compatível com TWAINTWAIN, não será possível digitalizar. Certifique-se de que a aplicação é compatível com TWAINTWAIN.
	Não seleccionou o controlador do digitalizador da máquina na sua aplicação. → Certifique-se de que o controlador do digitalizador da máquina está seleccionado na aplicação compatível com TWAINTWAIN.
	Não especificou todas as preferências de digitalização adequadamente. → Digitalizar uma área grande com uma resolução elevada resulta numa grande quantidade de dados e tempos de digitalização prolongados. Deve definir preferências de digitalização adequadas ao tipo de original que pretende digitalizar, ou seja, texto, texto/gráficos, fotografia.
	O tamanho original é A4 ou superior e a definição de resolução é de 600dpi. → Sempre que o tamanho original for A4 ou superior, a resolução de 600dpi não pode ser usada.



Problema	Motivo e solução
O destinatário não recebe os dados transmitidos.	Existe um erro na informação de destinatário memorizada ou foi seleccionado um destino errado. → Certifique-se de que é gravada a informação de destino correcta. Em caso de erro, corrija-o. * Em caso de falha no envio por e-mail (Digitalizar para e-mail), pode ser enviada uma mensagem de erro "Mensagem não entregue" para o endereço de e-mail do respetivo administrador. Esta informação pode ajudá-lo a determinar a origem do problema.
O destinatário não recebe os dados enviados por correio eletrónico (Digitalizar para e-mail).	Verifique a página da Web para averiguar se foi definido um limite para o tamanho dos ficheiros de imagem enviados através da função Digitalizar para e-mail (a predefinição de origem é "Sem limites"). Pode definir-se um limite de 1 MB a 10 MB. Consulte o administrador da página da Web de modo a seleccionar um limite adequado. A quantidade de informação que pode ser enviada numa transmissão de e-mail é por vezes limitada pelo administrador do servidor de mail. Mesmo que o tamanho do ficheiro esteja dentro da definição de limite, explicada anteriormente, se exceder o limite definido pelo administrador do servidor de mail, os dados não serão entregues no destinatário. Diminua a quantidade de dados enviados na transmissão de e-mail (reduza o número de páginas digitalizadas). (Pergunte ao administrador do seu servidor qual o limite de dados para uma transmissão de e-mail.)
A transmissão demora muito tempo.	Quando existe uma grande quantidade de informação de imagem, o ficheiro de dados é também grande e a transmissão demora muito tempo.
O indicador [INICIAR] não está aceso no modo de Digitalização na Memória USB.	A memória USB não é reconhecida ou não está introduzida, ou qualquer outro dispositivo diferente da memória USB está introduzido na porta USB. → Verifique a porta USB.
"Verifique a memória USB." é apresentado no ecrã durante a Digitalização na Memória USB.	Qualquer outro dispositivo diferente da memória USB está introduzido na porta USB, a memória USB está protegida contra escrita ou foi retirada durante a Digitalização na Memória USB. → Verifique o dispositivo de memória USB e use-o corretamente.
"Mem ch. Trb canc." é apresentado no ecrã durante a Digitalização na Memória USB.	A memória do dispositivo USB está cheia. → Use um dispositivo USB com memória suficiente.



INDICADORES E MENSAGENS DO MONITOR

Se aparecer uma das mensagens seguintes no monitor, siga imediatamente as instruções da mensagem.

Mensagem	Acção
Manutenção necessária. Chame assist técn.	Manutenção necessária em breve. Contacte o seu representante de assistência autorizado.
⚠ Chame assist técn. * *-* *	Desligue a alimentação e ligue-a novamente. Se a mensagem não desaparecer, anote o código principal de 2 dígitos e o subcódigo de 2 dígitos ("* *-* *"), desligue a alimentação e contacte imediatamente o representante de assistência autorizado.
Pouco toner (não substitua o tinteiro até que lhe seja solicitado)	O cartucho do toner deve ser substituído em breve.
⚠ Verifique embalagem de toner.	Verifique se o cartucho do toner foi instalado correctamente.
Mude o cartucho de toner.	Substitua o cartucho do toner conforme explicado. Para obter informações detalhadas, consulte o Manual do Utilizador.
⚠ Retirar papel do tabuleiro de saída.	Foi atingido o número limite de folhas no tabuleiro de saída. Retire o papel. Após retirar o papel, prima a tecla [INICIAR] se estiver a copiar ou a tecla OK se estiver a imprimir.
⚠ Coloc papel na cassete. <* >.	O tamanho de papel especificado para o tabuleiro é diferente do tamanho actual.
Verifique a memória USB.	Verifique o seguinte: <ul style="list-style-type: none"> • Verifique se a memória USB não está protegida contra escrita. • Certifique-se de que os nomes dos ficheiros que se encontram na memória USB não excedem os 256 caracteres por ficheiro. • Verifique se a memória USB não tem nenhum problema.
Memória cheia. O trabalho foi cancelado.	Verifique se a memória USB tem espaço livre suficiente para aceitar o tamanho dos dados a digitalizar.

<* >: Número do tabuleiro

<* * >: Tamanho de papel que deveria ser carregado

E, se aparecer um dos códigos de erro seguintes no visor aquando de um erro de comunicação durante o envio da imagem digitalizada, adopte a solução correspondente abaixo indicada.

Código de Erro	Solução
CE-00	Desligue a alimentação e ligue-a novamente. Consulte o seu administrador de rede para se certificar de que não existem problemas na rede ou no servidor. Se o erro não desaparecer depois de desligar a alimentação e voltar a ligá-la, desligue a alimentação e contacte o distribuidor.
CE-02 CE-04	A imagem digitalizada não foi enviada porque não foi possível estabelecer uma ligação com o servidor. Certifique-se de que as definições do servidor SMTP* ¹ ou as definições de destino de Digitalizar para FTP estão corretas na página da Web.* ²
CE-03	A imagem digitalizada não foi enviada porque o servidor estava ocupado ou havia demasiado tráfego em linha. Aguarde alguns momentos e tente novamente.
CE-05	A imagem digitalizada não foi enviada porque o directório do servidor FTP de destino não estava correcto. Certifique-se de que os dados do servidor FTP corretos estão configurados na página da Web.* ²



Código de Erro	Solução
CE-06	Os dados de digitalização não podem ser enviados porque um endereço de e-mail que está memorizado na Lista de Destinatários não é adequado. Verifique se as informações de destino memorizadas estão corretas.*2
CE-09	O tamanho do ficheiro da imagem digitalizada excede o limite definido em "Tamanho Máximo de Anexos de E-mail" na página da Web. Reduza o número de páginas originais digitalizadas no ficheiro ou altere o limite definido em "Tamanho Máximo de Anexos de E-mail". Pode também exceder o limite do tamanho do ficheiro no servidor de correio. Reduza o volume do original ou altere a resolução ou o modo de cor para reduzir o tamanho do ficheiro digitalizado.*3
CE-11	A memória ficou cheia durante a digitalização. Digitalize menos páginas, diminua a resolução ou altere o modo de cor de forma a que o ficheiro fique mais pequeno e tente digitalizar novamente.*3

*1 Para informações detalhadas, consulte Manual do Utilizador (Definições da página Web).

*2 Para informações detalhadas, consulte Manual do Utilizador (Registo do livro de endereços).

*3 Para informações detalhadas, consulte Manual do Utilizador.

SE O SEU E-MAIL FOR DEVOLVIDO

Se Digitalizar para e-mail não for bem transmitida, durante a transmissão será enviado um e-mail ao remetente configurado no servidor SMTP. Caso isto aconteça, deve ler o e-mail e descobrir a causa do erro e, de seguida, repetir a transmissão.



PAPEL BLOQUEADO

RETIRAR PAPEL BLOQUEADO

Quando ocorre um bloqueio de papel durante a cópia, a mensagem " ⚠ Limpe trj. Papel." " ⚠ Remova o papel." e a localização do bloqueio são apresentadas.

Verifique a localização e retire o papel bloqueado.



O papel bloqueado pode rasgar quando tenta removê-lo. Se tal acontecer, certifique-se de que retira todos os pedaços de papel rasgado da máquina.

Primeiro confirme a localização do papel bloqueado.

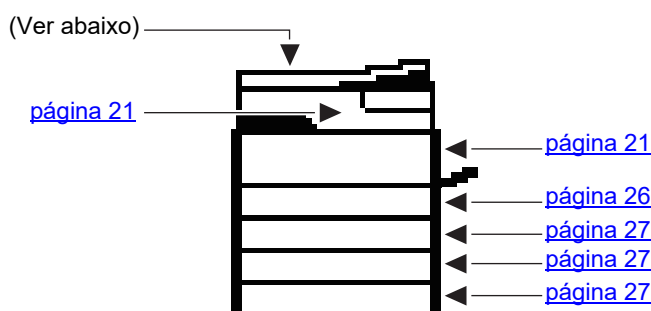

PAPEL BLOQUEADO NO ALIMENTADOR DE DOCUMENTOS

1

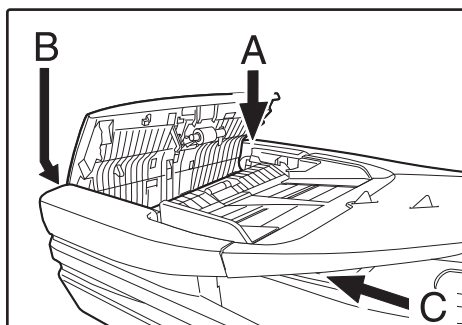

Retire o original bloqueado.

Retire o original do alimentador de documentos. Consulte as secções A, B e C, à esquerda, para ver as ilustrações (consulte a página seguinte) e retire o original bloqueado.

- **Secção A**

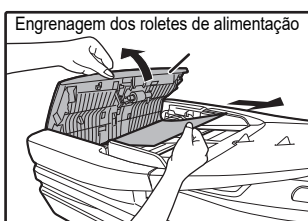

Abra a engrenagem dos roletes de alimentação e retire o original bloqueado do tabuleiro alimentador de documentos.

Feche a engrenagem dos roletes de alimentação.



• **Secção B**

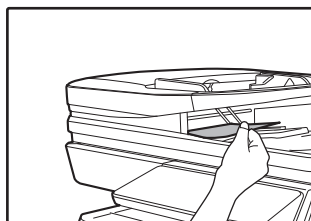
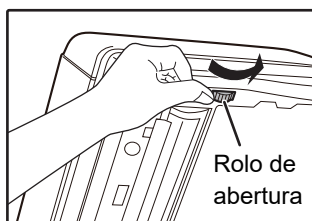

Abra o alimentador de documentos e rode o rolo de abertura na direção da seta para fazer sair o original. Feche o alimentador de documentos e retire o original.

• **Secção C**

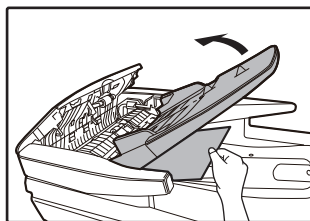
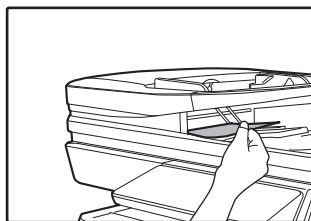

Retire o original bloqueado da área de saída. Se não for possível retirar facilmente o original bloqueado da área de saída, abra a engrenagem dos roletes de alimentação, abra o tabuleiro alimentador de documentos e retire o original.

2

Reponha os originais indicados pelo número no visor do tabuleiro do alimentador de documentos e prima a tecla [INICIAR].

A cópia é retomada a partir dos originais que ainda restavam na altura em que ocorreu o bloqueio.



BLOQUEIO NO ALIMENTADOR MANUAL

1

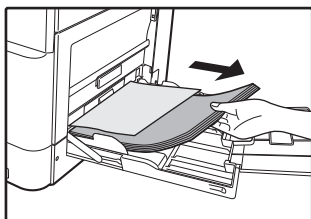

Retire do alimentador manual qualquer papel que ainda possa existir.

2

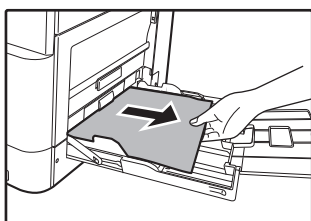

Remova cuidadosamente o papel encravado do alimentador manual.

3

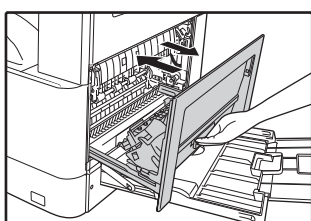

Abra e feche o painel lateral.



- Ao fechar o painel lateral, pressione a alavanca para baixo.
- Se a mensagem não desaparecer, verifique novamente para se certificar de que não restam pedaços de papel.
- Quando fechar o painel lateral, retire primeiro o papel do tabuleiro manual. Caso contrário, o papel da frente ficará manchado resultando na perda de imagem ou encravamento do papel.



BLOQUEIO NA MÁQUINA

Para retirar o papel bloqueado no interior da máquina, abra o painel lateral, verifique se o bloqueio ocorreu em "A", "B", "C" ou "D" abaixo e siga o procedimento de remoção de papel bloqueado.

1

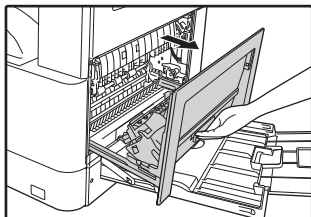

Abra o alimentador manual e o painel lateral.



Se permanecer papel no alimentador manual, retire-o.

► [BLOQUEIO NO ALIMENTADOR MANUAL \(página 20\)](#)

2

Procure o local do bloqueio. Retire o papel bloqueado seguindo as instruções para cada local apresentadas na ilustração abaixo.

Área C

Se o papel ficar bloqueado aqui, consulte [Bloqueio na área de transporte C \(página 25\)](#).

Área A

Se o papel ficar bloqueado aqui, consulte [Bloqueio na área de alimentação do papel A \(página 22\)](#).

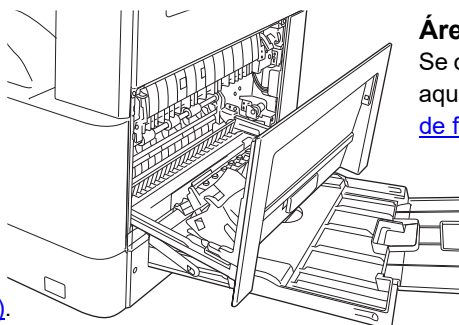

Área B

Se o papel bloqueado for visível aqui, consulte [Bloqueio na área de fusão B \(página 23\)](#).



Bloqueio na área de alimentação do papel A

1

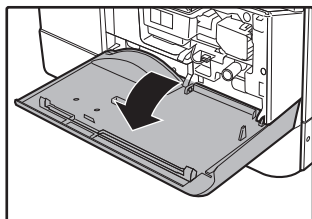

Empurre ligeiramente ambas as extremidades da tampa frontal e abra-a.

2



Retire cuidadosamente o papel bloqueado. Rode o botão de rotação do rolo de alimentação na direção indicada pela seta para facilitar a remoção do papel.

Tenha cuidado para não rasgar o papel bloqueado durante a remoção.



A unidade de fusão está quente. Não toque na unidade de fusão ao remover o papel bloqueado. Esta ação poderá provocar queimaduras ou ferimentos.



Não toque no tambor fotocondutor (parte verde) ao remover o papel bloqueado. Esta ação pode danificar o tambor e originar manchas nas cópias.

3

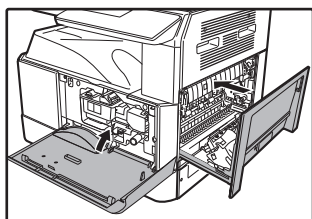

Feche o painel frontal e o painel lateral.



- Ao fechar o painel frontal, segure ambas as extremidades da tampa.
- Se a mensagem não desaparecer, verifique novamente para se certificar de que não restam pedaços de papel.
- Ao fechar o painel lateral, pressione a alavanca.



Bloqueio na área de fusão B

1

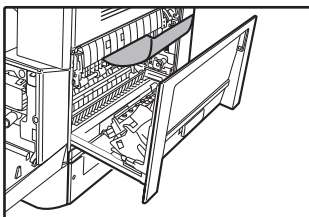

Empurre ligeiramente ambas as extremidades da tampa frontal e abra-a.

2



Rode o botão de rotação do rolo de alimentação na direção indicada pela seta.

Tenha cuidado para não rasgar o papel bloqueado durante a remoção.

3

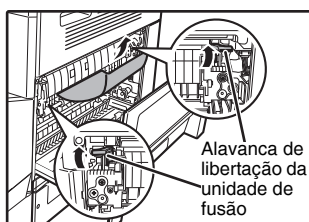

Retire cuidadosamente o papel bloqueado. Levante as alavancas de libertação da unidade de fusão para facilitar a remoção do papel.

Tenha cuidado para não rasgar o papel bloqueado durante a remoção.



A unidade de fusão está quente. Não toque na unidade de fusão ao remover o papel bloqueado. Esta ação poderá provocar queimaduras ou ferimentos.



- Não toque no tambor fotocondutor (parte verde) ao remover o papel bloqueado. Esta ação pode danificar o tambor e originar manchas nas cópias.
- Tenha cuidado para não sujar as mãos ou a roupa com o toner solto que possa existir no papel bloqueado.

4

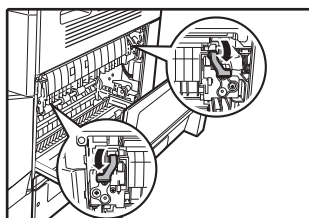

Baixe as alavancas de libertação da unidade de fusão para voltar a colocá-las na posição de trabalho.



5

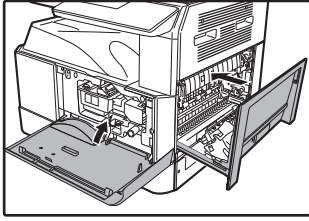

Feche o painel frontal e o painel lateral.



- Ao fechar o painel lateral, pressione a alavanca para baixo.
- Se a mensagem não desaparecer, verifique novamente para se certificar de que não restam pedaços de papel.
- Quando fechar o painel lateral, retire primeiro o papel do tabuleiro manual. Caso contrário, o papel da frente ficará manchado resultando na perda de imagem ou encravamento do papel.



Bloqueio na área de transporte C

1



Abra a guia de papel da unidade de fusão pressionando a projeção com etiqueta verde na guia e remova o papel bloqueado.

Tenha cuidado para não rasgar o papel bloqueado durante a remoção.



A unidade de fusão está quente. Não toque na unidade de fusão ao remover o papel bloqueado. Esta ação poderá provocar queimaduras ou ferimentos.



- Não toque no tambor fotocondutor (parte verde) ao remover o papel bloqueado. Esta ação pode danificar o tambor e originar manchas nas cópias.
- Tenha cuidado para não sujar as mãos ou a roupa com o toner solto que possa existir no papel bloqueado.

2

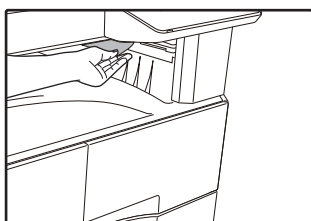

Reponha a alavanca do transportador duplex à sua posição original e feche o painel lateral.

A mensagem desaparecerá e será possível copiar.

3

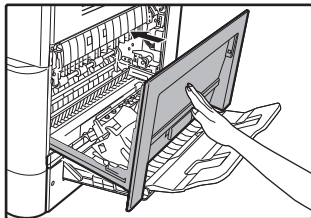

Feche o painel lateral



- Ao fechar o painel lateral, pressione a alavanca.
- Se a mensagem não desaparecer, verifique novamente para se certificar de que não restam pedaços de papel.
- Se o papel estiver rasgado, certifique-se de que não ficam quaisquer pedaços de papel dentro da máquina.



PAPEL BLOQUEADO NO TABULEIRO DE PAPEL 1



Certifique-se de que não há papel bloqueado na cassete antes de puxá-la.

► [BLOQUEIO NA MÁQUINA \(página 21\)](#)

1

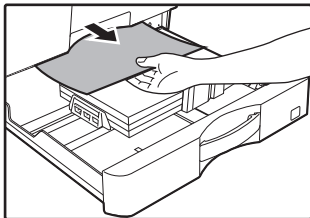

Levante e puxe para fora a bandeja 1 e retire o papel bloqueado.

2

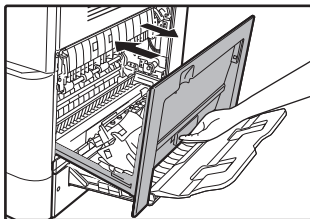

Feche o painel lateral.

A mensagem desaparecerá e será possível copiar.



• Ao fechar o painel lateral, exerça pressão sobre a alavanca.

• Se a mensagem não desaparecer, verifique novamente para se certificar de que não restam pedaços de papel.

3

Feche a bandeja 1.

Feche completamente o tabuleiro.



PAPEL BLOQUEADO NO TABULEIRO DE PAPEL 2-4 (Quando a bandeja de alimentação de papel de 500 folhas e a base/gaveta de papel de 2x500 folhas estiverem instaladas)

1

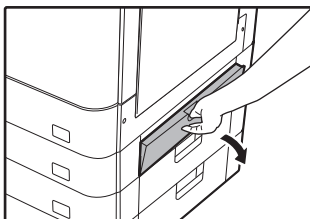

Abra o painel lateral inferior.

Agarre na pega para abrir o painel lateral.

2

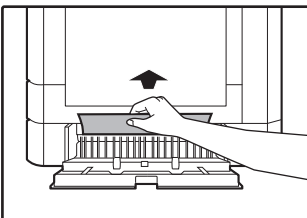

Retire o papel bloqueado.

Tenha cuidado para não rasgar o papel bloqueado enquanto o retira.

3

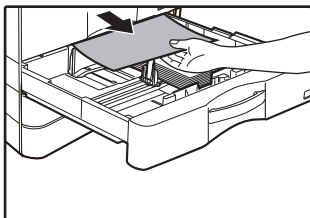

Se, no passo 2, não conseguir ver o papel bloqueado, levante e puxe para fora a bandeja de papel e retire o papel bloqueado.

Tenha cuidado para não rasgar o papel bloqueado enquanto o retira.

4

Feche o painel lateral inferior.

A mensagem desaparecerá e será possível copiar.

5

Feche a bandeja de papel.

Feche completamente o tabuleiro.



Se a mensagem não desaparecer, verifique novamente para se certificar de que não restam pedaços de papel.

SHARP[®]

SHARP CORPORATION