

SHARP®

SISTEM MULTIFUNCȚIONAL DIGITAL

MODEL: BP-20M22
BP-21M22
BP-20M24
BP-20M24L
BP-20M28
BP-20M31

Manual de inițiere rapidă



ÎNAINTE DE A UTILIZA ECHIPAMENTUL



Funcții ale echipamentului și proceduri pentru amplasarea originalilor și încărcarea hârtiei



COPIATOR

Utilizarea funcției de copiere



IMPRIMANTĂ

Utilizarea funcției de tipărire



SCANER

Utilizarea funcției de scanare



SETĂRI SISTEM

Configurarea setărilor pentru a facilita utilizarea echipamentului

MANUALE DE UTILIZARE ȘI MODUL DE UTILIZARE AL ACESTORA

Ghid de pornire



Acest manual explică procedurile de bază pentru utilizarea echipamentului, atenționări pentru utilizarea în siguranță a acestuia și informații pentru administrator. Citiți acest manual înainte de a utiliza echipamentul.

Pentru informații detaliate despre procedurile de operare și depanare, consultați manualele în format PDF.

Manual de utilizare

În "Manual de utilizare" sunt furnizate explicații detaliate ale funcțiilor care pot fi utilizate pe echipament. Descărcați Manual de utilizare din paginile web ale echipamentului.

Pentru procedura de descărcare, consultați "[DESCĂRCAREA GHIDULUI DE UTILIZARE \(pagina 5\)](#)".



Alte manuale

La fel ca "Manual de utilizare", unele manuale pot fi descărcate de pe website-ul nostru și vizualizate pe computerul dumneavoastră.

Tipurile manualelor pot fi actualizate. Pentru informații suplimentare, consultați website-ul nostru.

Manual de utilizare (Înregistrarea agendei)

Acest manual explică modul de înregistrare, editare și ștergere a agendei.



Ghidul de configurare software

Acest ghid explică modul de instalare a software-ului și configurare a setărilor pentru utilizarea echipamentului ca imprimantă sau scanner.



Identificarea și rezolvarea problemelor

Acest manual oferă răspunsuri la întrebări frecvente privind funcționarea echipamentului în fiecare mod.



Manual de inițiere rapidă

Acest manual are rolul de a vă iniția în utilizarea funcțiilor de bază și convenabile ale echipamentului.



Manual de utilizare (Setări pagină web)

Acest manual explică procedurile pentru configurarea setărilor echipamentului de la computerul dumneavoastră, cu ajutorul funcției de setări pentru pagină web încorporată în echipament.



ACCESAREA SERVERULUI WEB AL ECHIPAMENTULUI

Când echipamentul este conectat la o rețea, serverul web încorporat al echipamentului poate fi accesat de pe un browser web de pe computerul dumneavoastră.

DESCHIDEREA PAGINILOR WEB

1

Deschideți ecranul Setări sistem.

2

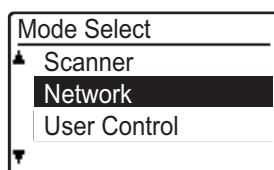

Selectați "Network" cu tasta [▼] sau [▲] și apăsați pe tasta [OK].

3

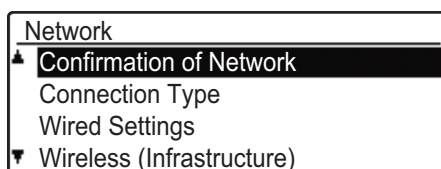

Selectați "Confirmation of Network" cu tasta [▼] sau [▲] și apăsați pe tasta [OK].

4

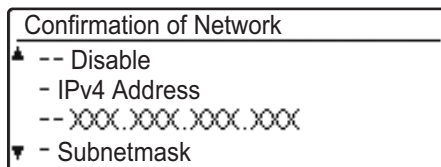

Afișați și verificați adresa IP cu tasta [▼] sau [▲].

5



Accesați serverul web al echipamentului pentru a deschide paginile web.

Porniți browser-ul Web al unui computer care este conectat la aceeași rețea ca echipamentul și introduceți adresa IP a echipamentului.

Browsere Web recomandate

Internet Explorer: 11 sau mai recent (Windows®)

Microsoft Edge (Windows®), Firefox (Windows®),

Safari (macOS®), Chrome (Windows®):

ultima versiune sau versiunea majoră imediat anterioară

Va fi afișată pagina web:

Setările echipamentului ar putea necesita autentificarea utilizatorului pentru deschiderea paginii web. Vă rugăm să solicitați de la administratorul echipamentului parola necesară pentru autentificarea utilizatorului.

DESCĂRCAREA GHIDULUI DE UTILIZARE

Ghidul de operare, care este un manual mai detaliat, poate fi descărcat de pe paginile web ale echipamentului.

1

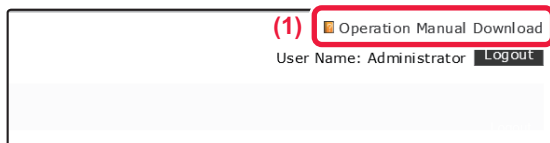

Faceți clic pe [Operation Manual Download] în meniul paginii web.

2

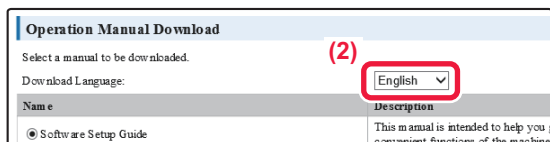

Selectați limba dorită.

Doar limbile afișate sunt acceptate.

3

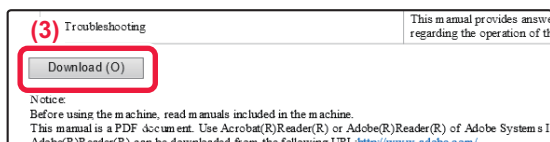

Selectați manualul pe care doriți să-l descărcați și faceți clic pe butonul [Download].

CUPRINS

MANUALE DE UTILIZARE ȘI MODUL DE UTILIZARE AL ACESTORA	2
ACCESAREA SERVERULUI WEB AL ECHIPAMENTULUI	4

ÎNAINTE DE A UTILIZA ECHIPAMENTUL

DENUMIRILE PIESELOR ȘI FUNCȚII	7
MODUL DE UTILIZARE A AFIȘAJULUI.....	13
PORNIRE/OPRIRE ALIMENTARE	14
PLASAREA ORIGINALELOR.....	15
ALIMENTAREA CU HÂRTIE.....	17
SETĂRI TĂVĂ	22
MOD DE AUTENTIFICARE UTILIZATOR.....	23

COPIATOR

EFFECTUAREA COPIILOR.....	24
COPIEREA PE HÂRTIE SPECIALĂ (Copiere utilizând tava manuală).....	25

IMPRIMANTĂ

IMPRIMAREA ÎNTR-UN MEDIU WINDOWS.....	26
IMPRIMAREA ÎNTR-UN MEDIU macOS.....	28
TIPĂRIREA DIRECTĂ A UNUI FIȘIER DE PE O MEMORIE USB.....	30

SCANER

DESPRE FUNCȚIILE SCANERULUI	31
SCANAREA UNUI ORIGINAL.....	32

SETĂRI SISTEM

SETĂRI SISTEM	33
---------------------	----



ÎNAINTE DE A UTILIZA ECHIPAMENTUL

Această secțiune oferă informații generale despre echipament, inclusiv denumiri și funcții ale componentelor echipamentului și dispozitivele sale periferice și procedurile pentru amplasarea originalelor și încărcarea hârtiei.

DENUMIRILE PIESELOR ȘI FUNCȚII

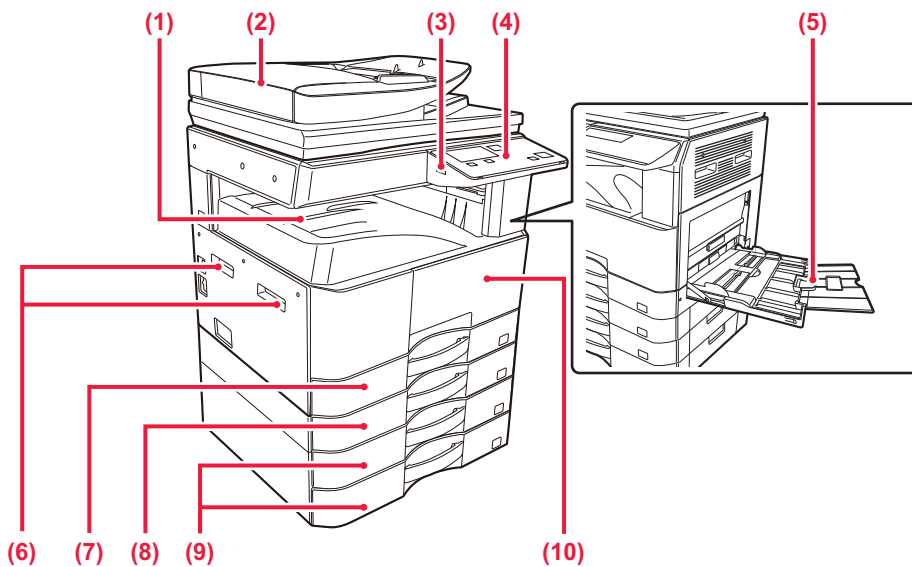

- (1) **Tavă de ieșire (incintă de tăvi de ieșire)**
Hârtiile tipărite sunt livrate în această tavă.
- (2) **Alimentatorul automat de documente (BP-20M22/BP-21M22/BP-20M24/BP-20M28/BP-20M31)**
Acest dispozitiv alimentează hârtia automat și scanează originale cu mai multe coli. Originalele față-verso pot fi scanate automat.
- (3) **Port USB (Tip A)**
Se folosește pentru a conecta dispozitive USB, cum ar fi dispozitivele de memorie USB, la echipament. Compatibil cu USB 2.0 (de mare viteză).
- (4) **Panoul de operare**
Pe acest panou se află indicatoarele și tastele operaționale.
- (5) **Tavă manuală**
Utilizați această tavă pentru alimentarea manuală cu hârtie. Atunci când încărcați hârtie, deschideți, de asemenea, tava extensibilă.
- (6) **Mâner**
Prindeți-l în timpul mutării echipamentului.
- (7) **Tava 1**
Stocați hârtia în această tavă.
- (8) **Tava 2 (când este instalată o tavă de alimentare hârtie cu 500 de coli)*1**
Stocați hârtia în această tavă.
- (9) **Tava 3 - 4 (când este instalat un stand/sertar pentru 2x500 coli de hârtie)*2**
Stocați hârtia în această tavă. Poate fi instalată doar când o tavă de alimentare hârtie cu 500 de coli este instalată.
- (10) **Coperta din față**
Deschideți acest capac pentru a înlocui cartușul de toner.

*1 BP-20M22/BP-20M24/BP-20M24L: opțional, BP-21M22/BP-20M28/BP-20M31: standard

*2 Opțional



ÎNAINTE DE A UTILIZA ECHIPAMENTUL

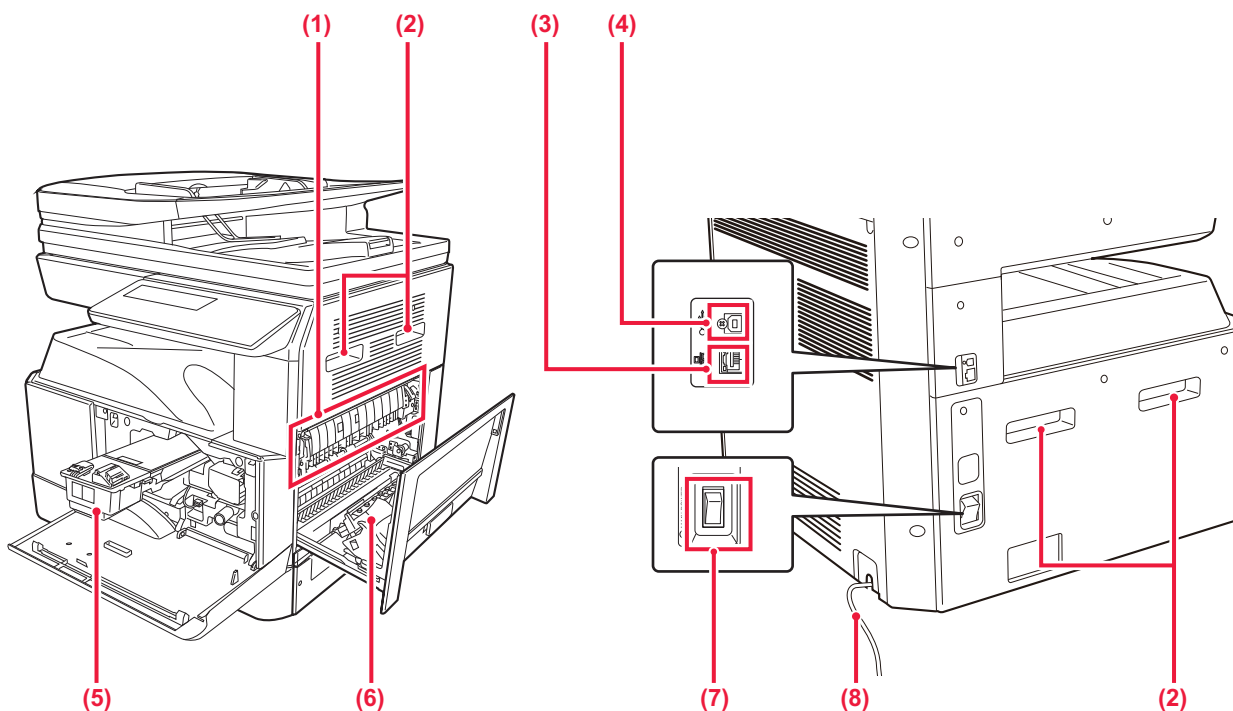

(1) Cuptor

Aici este aplicată căldură pentru a imprima imaginea transferată pe hârtie.



Cuptorul este fierbinte. Aveți grijă să nu vă ardeți când îndepărtați o coală alimentată incorect.

(2) Mâner

Prindeți-l în timpul mutării echipamentului.

(3) Conector LAN

Conectați cablul LAN la acest conector când utilizați echipamentul în rețea.

Folosiți un cablu LAN ecranat.

(4) Port USB (Tip B)

Echipamentul nu utilizează acest conector.

(5) Cartuș de toner

Acest cartuș conține toner.

Când tonerul din cartuș se termină, înlocuiți-l cu unul nou.

(6) Capac lateral

Deschideți acest capac pentru a elimina o coală alimentată incorect.

(7) Întrerupătorul de alimentare principal

Se folosește pentru a porni echipamentul.

(8) Cod de alimentare



ALIMENTATORUL AUTOMAT DE DOCUMENT ȘI GEAMUL PENTRU DOCUMENTE

BP-20M24L

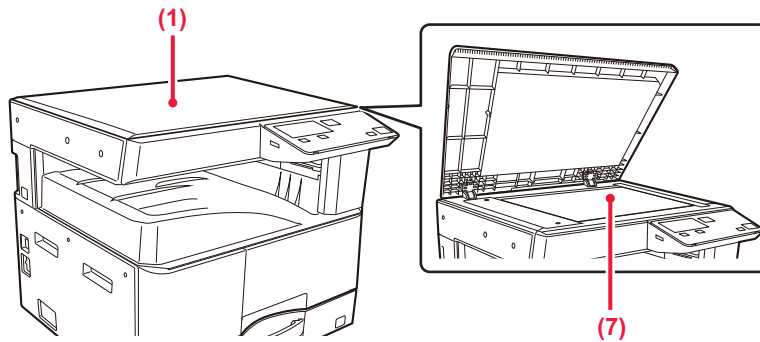

BP-20M22/BP-21M22/BP-20M24/BP-20M28/BP-20M31

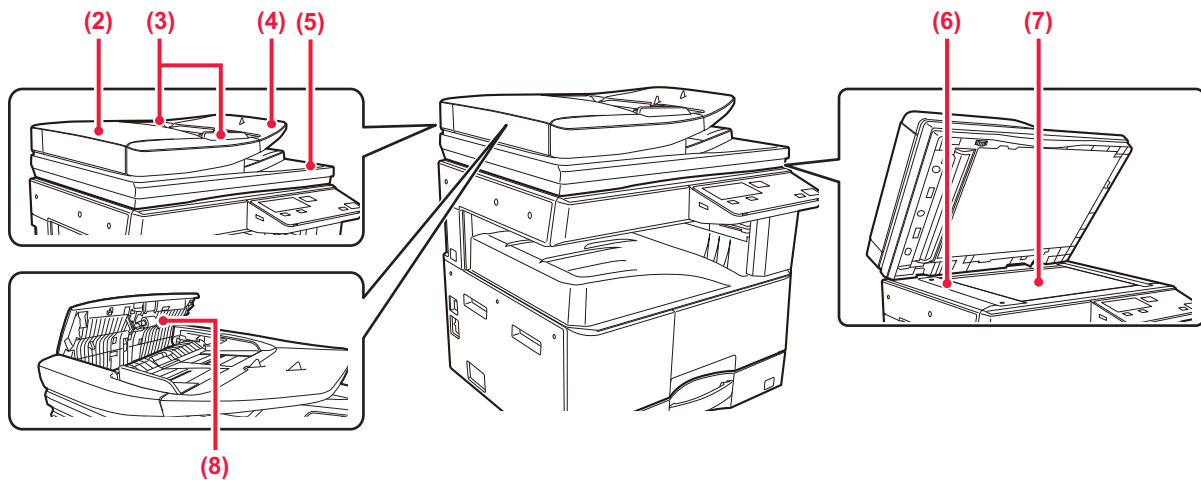

- | | |
|--|---|
| <p>(1) Capac pentru documente
Deschideți pentru a realiza copii pe geamul pentru documente.</p> <p>(2) Capac alimentator de documente
Deschideți acest capac pentru a elimina un original alimentat incorect.
Capacul este de asemenea deschis pentru a curăța rola de alimentare cu hârtie.</p> <p>(3) Ghidaje pentru documente originale
Aceste ghiduri garantează că originalele sunt scanate corect.
Reglați ghidajele pentru originale corespunzător lățimii hârtiei.</p> <p>(4) Tava de alimentare cu documente
Așezați originalul.
Așezați originalul cu fața de tipărire în sus.</p> | <p>(5) Tavă de ieșire a originalilor
Originalul este evacuat în această tavă după scanare.</p> <p>(6) Suprafața de scanare
Originalele amplasate în alimentatorul automat de documente sunt scanate aici.</p> <p>(7) Geamul pentru documente
Dacă doriți să scanați cărți sau alte originale groase care nu pot fi alimentate prin alimentatorul automat de documente, amplasați-le pe acest geam.</p> <p>(8) Rolă de alimentare cu hârtie
Această rolă se rotește pentru a alimenta originalul în mod automat.</p> |
|--|---|



PANOUL DE OPERARE

Această secțiune prezintă denumirile și funcțiile componentelor de pe panoul de operare.

În funcție de țară și regiune, afișajul panoului de operare este divizat în tip cu simboluri și tip cu afișare în limba engleză.

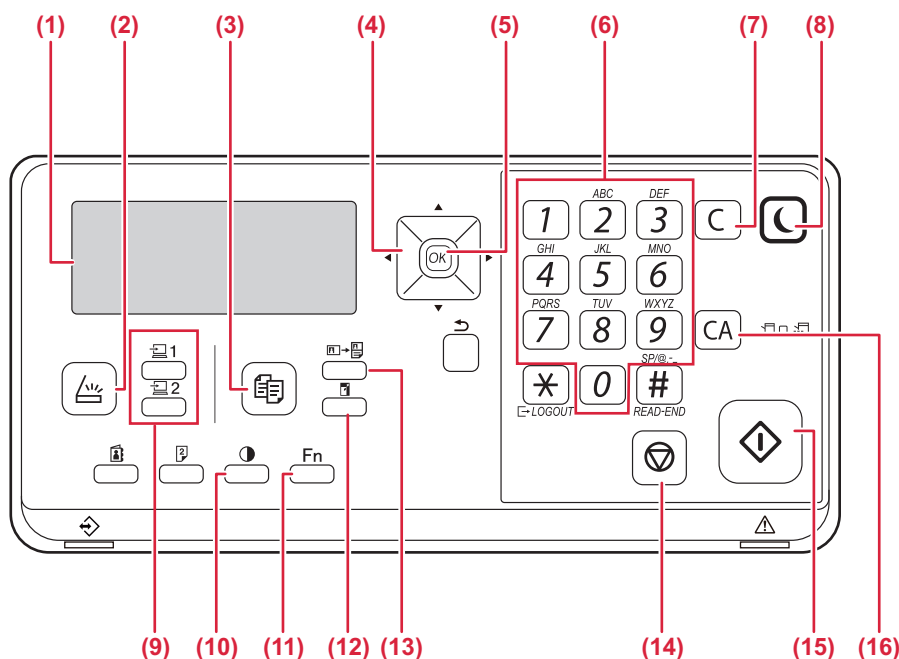

- (1) **Afișaj**
Indică diverse mesaje.
- (2) **Tastă [SCANARE] / indicator** ()
Apăsați pentru a selecta modul de scanare.
- (3) **Tastă [COPIERE] / indicator** ()
Apăsați pentru a selecta modul de copiere.
Pentru a verifica numărul total de pagini obținute în modurile de copiere și imprimare țineți apăsată tasta [COPIERE] () atunci când echipamentul este în modul standby. Numărul va apărea în timp ce tasta este ținută apăsată.
Nivelul de toner apare în partea de jos a ecranului.
- (4) **Taste săgeată**
Apăsați pentru a muta evidențierea (care indică un element selectat) pe afișaj.
- (5) **Tastă [OK]**
Apăsați pentru a introduce setarea selectată.
- (6) **Taste numerice**
Introduceți caractere/numere.
- (7) **Tastă [C]**
Apăsați pentru a șterge numărul setat de copii sau pentru a opri o operație de copiere.
- (8) **Tastă [ECONOMISIRE ENERGIE] / indicator** ()
Apăsați pentru a intra în modul de economisire energie.
- (9) **Tasta [PROGRAM 1 / PROGRAM 2]** (/)
Apăsați pentru a utiliza setările de scanner deja stocate.
- (10) **Tasta [EXPUNERE]** ()
Se utilizează pentru a selecta modul de expunere.
- (11) **Tasta [FUNCȚIE SPECIALĂ] (Fn)**
Apăsați pentru a selecta Special Modes.
- (12) **Tasta [ZOOM]** ()
Apăsați pentru a selecta un raport de copiere cu reducere sau mărire.
- (13) **Tasta [COPIERE CARD ID]** ()
Pentru activarea modului Copiere Card ID.
- (14) **Tasta [STOP]** ()
Apăsați pe această tastă pentru a opri o operație de copiere sau de scanare a unui original.
- (15) **Tastă / indicator [START]**
Apăsați pe această tastă pentru a copia sau scana un original.
- (16) **Tastă [CA]**
Șterge toate setările selectate și readuce echipamentul la setările implicite.

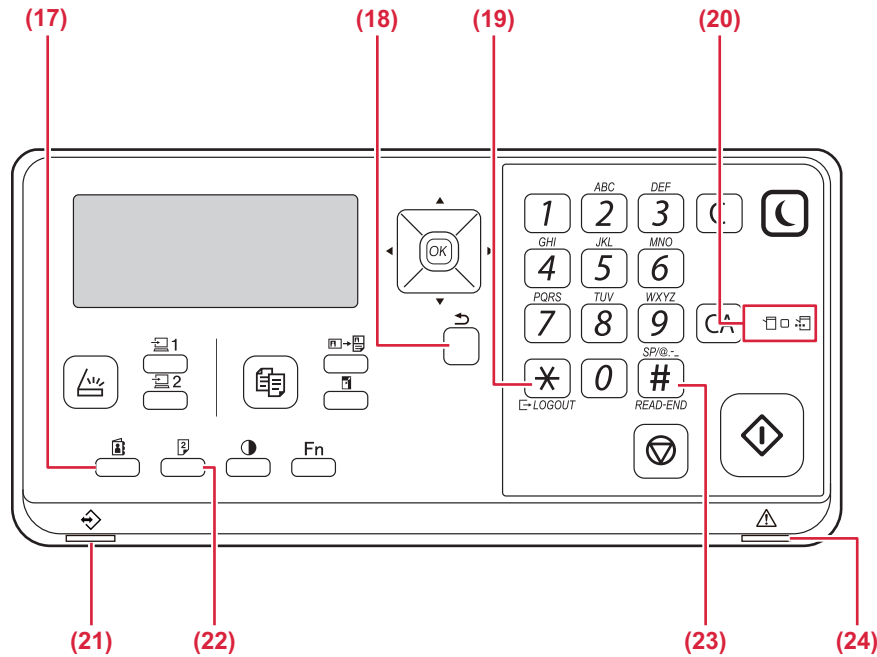

(17) Tasta [ADRESĂ] (📄)

Utilizat pentru selectarea adresei de destinație.

(18) Tasta [ÎNAPOI] (↩)

Apăsați pentru a reveni la ecranul anterior.

(19) Tasta [DECONNECTARE] (✖)

Apăsați această tastă pentru a vă deconecta după ce ați fost conectat și ați utilizat echipamentul.

(20) Indicatoare mod imprimantă

• **Indicator DATE (📄)**

Luminează intermitent în timp ce sunt primite datele de tipărire. Luminează continuu în timpul tipăririi.

(21) Indicator notificare date

Indicatorul luminează continuu sau luminează intermitent pentru a indica starea unei operații.

(22) Tasta [DUPLEX] (📄)

Selectați modul de scanare/copiere duplex.

(23) Tasta [TERMINARE CITIRE] (#)

La copierea în modul de sortare de pe geamul pentru documente, apăsați această tastă când ați încheiat scanarea paginilor originale și sunteți pregătit/ă pentru începerea copierii.

(24) Indicator de eroare

Luminează continuu sau luminează intermitent pentru a indica starea unei erori.





AFIȘAJ

Această secțiune explică modul de utilizare a afișajului.

MENIUL DIN STÂNGA ȘI MENIUL DIN DREAPTA

Afișajul echipamentului are un meniu în partea dreaptă conținând setările utilizate frecvent și un meniu în partea stângă pentru afișarea setărilor și ecranelor de setări ale fiecărei funcții.

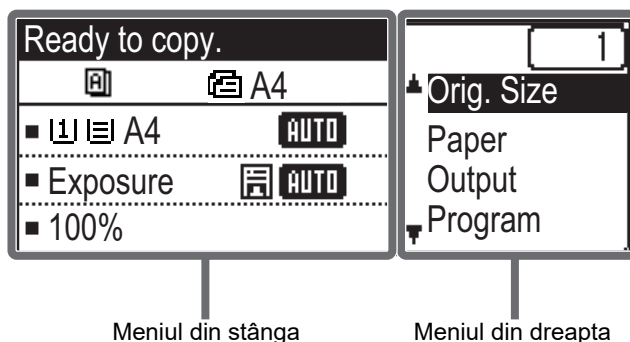

Meniul din stânga

Meniul din dreapta

Meniul din stânga (Exemplu: Mod de copiere)

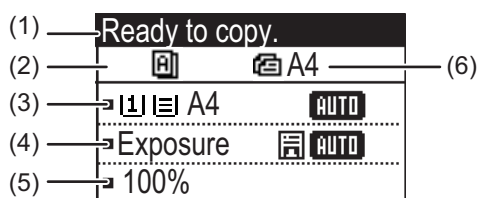

(1) Ecran de mesaje

Sunt afișate mesaje privind starea și operarea echipamentului.

(2) Afișare pictograme funcții speciale

Vor apărea pictograme ale Special Modes activate.

	Copiere pe o singură față, față-verso		Slow Scan Mode
	Copiere față-verso, față-verso		2-Up copie
	Copiere față-verso, o singură față		4-Up copie
	Sort		Card Shot
	Rotire sortare		ID Card Copy
	Suppress BG		Sharpness

(3) Afișajul pentru dimensiunea hârtiei

Afișează mărimea hârtiei selectate.

(4) Ecran expunere

Indică modul de expunere selectat.

(5) Afișare raport de copiere

Afișează raportul de copiere pentru reducere sau mărire.

(6) Afișare mărime original

Când dimensiunea originalului este specificată în "Orig. Size" în meniul din dreapta și documentul este încărcat automat în alimentatorul pentru documente, aceasta arată dimensiunea specificată.

Următoarele pictograme apar la plasarea originalului.

Niciunul: Geamul pentru documente

Alimentator automat de documente (scanare o singură față).

Alimentator automat de documente (scanare față-verso).



Meniul din dreapta

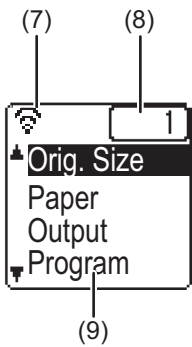

(7) Afișare stare conexiune

(Modele doar cu funcție LAN wireless)

Se afișează când funcția LAN wireless este activată.

	Mod infrastructură wireless: Conectare în curs
	Mod infrastructură wireless: Neconectat
	Mod punct de acces cu fir + wireless
	Eșuare conexiune a dispozitivului LAN wireless în interiorul echipamentului

(8) Afișajul pentru numărul de copii

Afișează numărul de copii setate.

(9) Afișare funcție

Afișează funcțiile de bază ale fiecărui mod.

MODUL DE UTILIZARE A AFIȘAJULUI

Selectarea unui element cu tastele săgeată (sus/jos)

Utilizați tastele săgeată sus/jos (indicate în acest manual cu [▼] [▲]) pentru a merge la și selecta (evidenția) un element de setare în ecranul de selectare. Apăsați tasta [OK] pentru a afișa ecranul elementului de setare selectat. Apăsați [OK] în ecranul de setare pentru a salva setările.

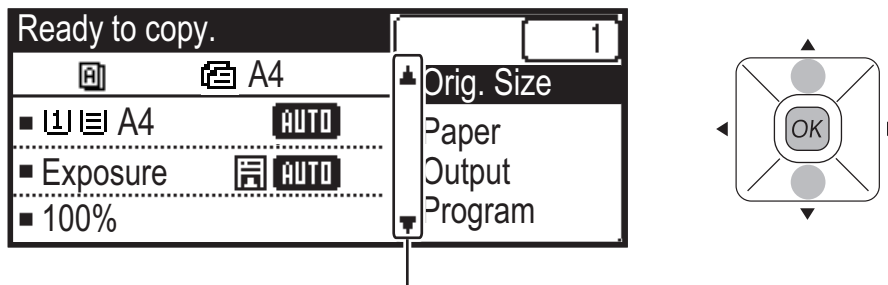

Pictogramele [▼] [▲] apar în ecranul de selectare al setărilor care utilizează tastele săgeată sus/jos.

Selectarea unui element cu tastele săgeată (stânga/dreapta)

Tastele săgeată stânga/dreapta (indicate în acest manual cu [◀] [▶]) sunt utilizate pentru a seta expunerea și numerele în ecranele de setări. Apăsați tasta [OK] pentru a salva setările.

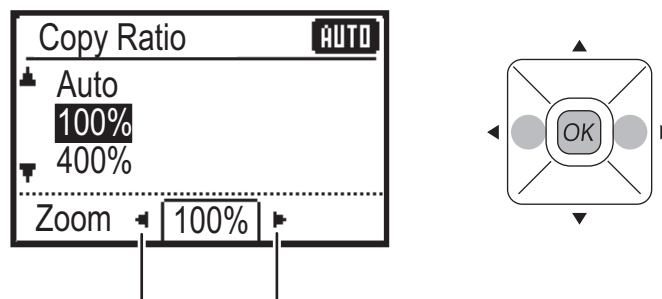

Pictogramele [◀] [▶] apar în ecranele de setări care utilizează tastele săgeată stânga/dreapta.

Utilizați tasta [ÎNAPOI] (↶) pentru a reveni la ecranul de setări anterior.





PORNIRE/OPRIRE ALIMENTARE

Această secțiune descrie procedura de pornire și de oprire a echipamentului, precum și modalitatea de repornire a acestuia.

Comutatorul de alimentare este amplasat pe partea stângă a echipamentului.

Pornirea echipamentului

Puneți comutatorul de alimentare principal în poziția "I".

Oprirea echipamentului

Puneți comutatorul de alimentare principal în poziția "O".

Reporniți echipamentul

Opriti și apoi reporniți comutatorul de alimentare.

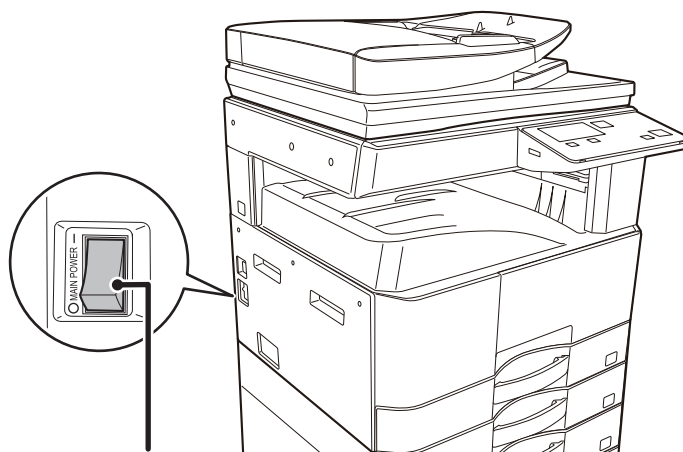

Înterupătorul de alimentare principal



Opriti comutatorul de alimentare și deconectați cablul de la priză dacă suspectați o defecțiune a echipamentului, pe timp de furtună sau când mutați echipamentul.



Tipărirea și alte funcții nu pot fi utilizate pentru o scurtă perioadă de timp după pornirea echipamentului sau după ce echipamentul revine din modul de repaus. Acest timp este necesar pentru a permite echipamentului să se pregătească pentru tipărirea normală și este denumit timp de încălzire.



PLASAREA ORIGINALELOR

Alimentatorul automat de documente poate fi utilizat pentru a scana automat simultan mai multe originale, iar acest lucru vă scutește de efortul alimentării manuale a fiecărui original.

Pentru originalele care nu pot fi scanate cu ajutorul alimentatorului automat de documente, precum o carte sau un document cu note anexate, utilizați geamul pentru documente.

UTILIZAREA ALIMENTATORULUI AUTOMAT DE DOCUMENTE

(BP-20M22/BP-21M22/BP-20M24/BP-20M28/BP-20M31)

Când utilizați alimentatorul automat de documente, plasați originalele în tava de alimentare cu documente. Asigurați-vă că nu ați așezat niciun document pe geamul pentru documente.

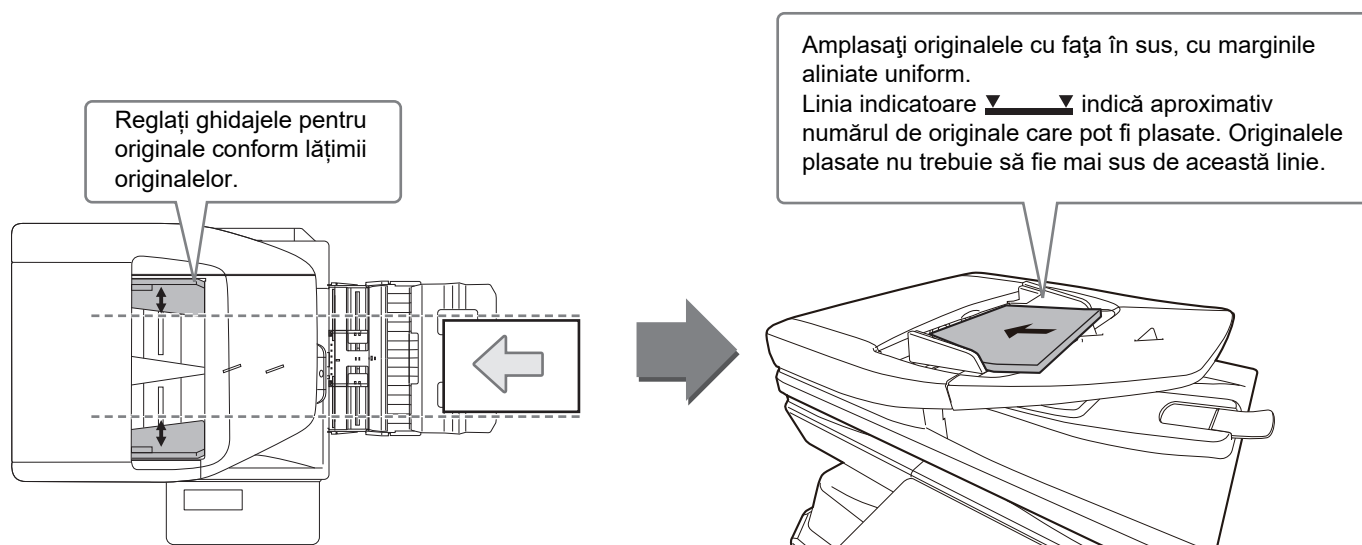

UTILIZAREA GEAMULUI PENTRU DOCUMENTE

Aveți grijă să nu vă prindeți degetele când închideți alimentatorul automat de documente.

După așezarea originalului, nu uitați să închideți alimentatorul automat de documente. Dacă este lăsat deschis, zonele din vecinătatea originalului ar putea apărea negre pe copie, iar acest lucru implică un consum ridicat de toner.





Specificarea dimensiunii originalului (Geamul pentru documente)

1

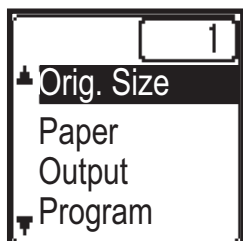

Selectați "Orig. Size" din meniul din partea dreaptă a ecranului de bază al modului de copiere și apăsați tasta [OK].

2

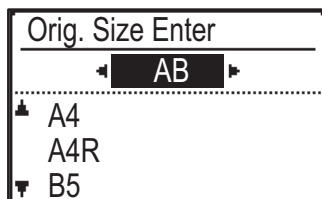

Selectați Inch sau AB tastele [◀][▶].

3

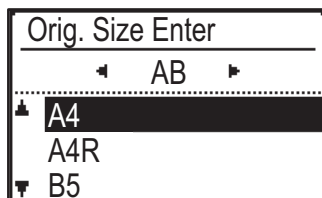

Selectați dimensiunea cu ajutorul tastelor [▼][▲].

4

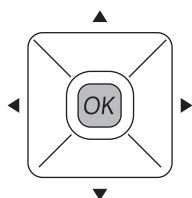

Apăsați tasta [OK].



Setați orientarea imaginii pentru a vă asigura că orientarea originalului introdus este recunoscută în mod corect. Pentru detalii, consultați Manual de utilizare.



ALIMENTAREA CU HÂRTIE

NUMELE ȘI LOCAȚIILE TĂVILOR

Denumirile tăvilor sunt următoarele.

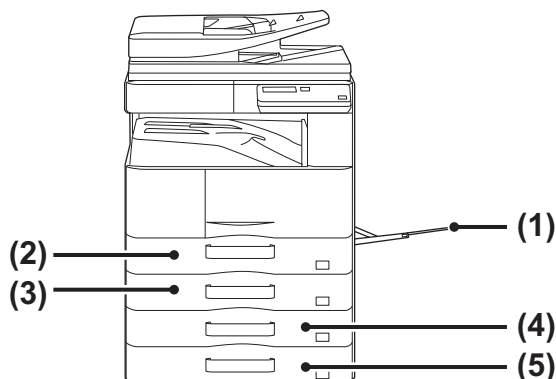

- (1) Tavă manuală
- (2) Tava 1
- (3) Tava 2 (când este instalată o tavă de alimentare hârtie cu 500 de coli)
- (4) Tava 3 (când este instalat un stand/serar pentru 2x500 coli de hârtie)
- (5) Tava 4 (când este instalat un stand/serar pentru 2x500 coli de hârtie)

Setarea orientării pentru partea de tipărire

Setarea orientării pentru partea de tipărire variază în funcție de tava utilizată. Pentru colile "Letter Head" și "Pre-Printed", așezați hârtia în orientarea inversă.

Așezați cu partea de tipărire orientată în direcția indicată mai jos.

Tavă	În stare normală	Set de hârtie pretipărită sau cu antet
Tăvile 1-4	Cu fața în sus	Cu fața în jos
Tavă manuală	Cu fața în jos	Cu fața în sus

ÎNCĂRCAȚI HÂRTIE ÎN TAVA 1

1

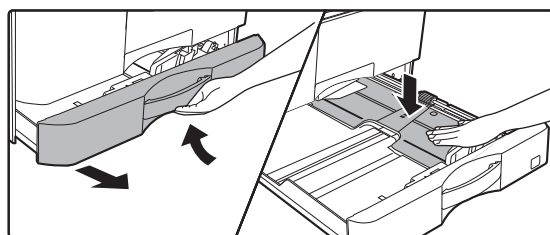

Extrageți tava de hârtie.

Trageți ușor tava până când se oprește.
Apăsați centrul plăcii de presiune până când aceasta se fixează în poziție.

2

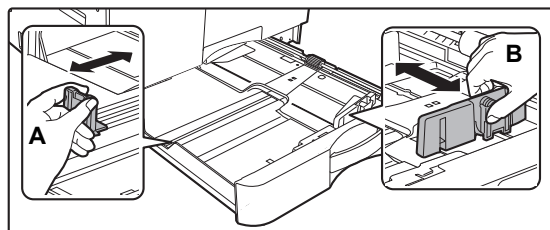

Reglați plăcile de ghidare A și B în funcție de dimensiunea hârtiei cu care alimentați.

Plăcile de ghidare A și B pot fi glisate. Strângeți mânerul plăcii separatorului și glisați-l la dimensiunea dorită a hârtiei.



3

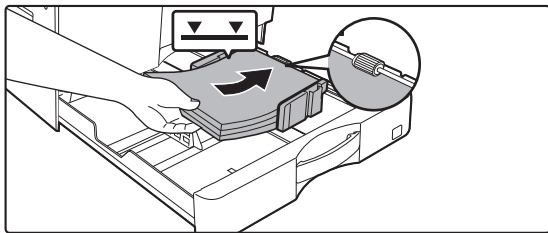

Introduceți hârtia în tavă.

- Introduceți hârtia cu fața de tipărire în sus. Asigurați-vă că stiva de hârtie este dreaptă înainte de a o încărca.
- Amplasați hârtia sub rola din partea dreaptă a tăvii.
- Deschideți pachetul de hârtie și răsfoiți bine hârtia înainte de a o încărca. Dacă hârtia nu este răsfoită, există riscul alimentării mai multor coli simultan, acest lucru putând genera o eroare de alimentare.

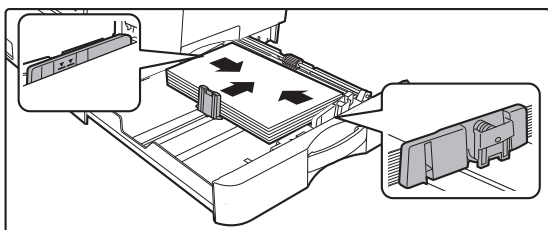

- După încărcarea hârtiei, închideți ghidajele la lățimea hârtiei, pentru a nu rămâne spațiu liber față de ghidajele A și B.
- Nu încărcați hârtie în modul indicat mai jos.



- Stiva de hârtie nu trebuie să depășească linia indicatoare.
- Nu adăugați hârtie.

4

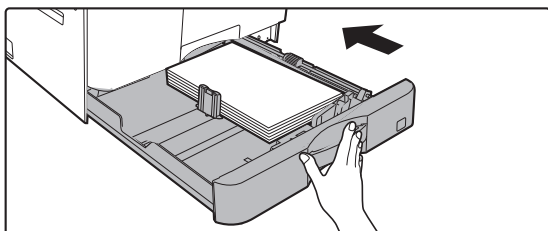

Împingeți ușor tava de hârtie înapoi în echipament.

Împingeți tava în echipament până la capăt, cu o mișcare lentă. Dacă introduceți hârtia împingând-o cu forță rezultatul poate fi o alimentare asimetrică și alimentarea incorectă a hârtiei.



ÎNCĂRCAȚI HÂRTIE ÎN TAVA 2 - 4

1

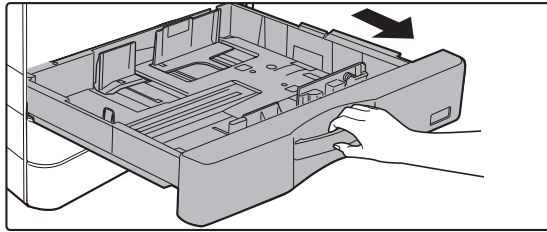

Extrageți tava de hârtie.

Trageți ușor tava până când se oprește.
Pentru a alimenta cu hârtie, treceți la pasul 3. Pentru a alimenta cu hârtie de altă dimensiune, treceți la pasul următor.

2

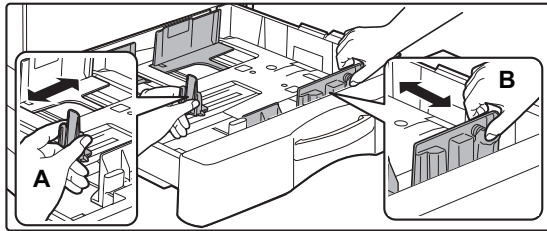

Reglați plăcile de ghidare A și B în funcție de dimensiunea hârtiei cu care alimentați.

Plăcile de ghidare A și B pot fi glisate. Strângeți mânerul plăcii separatorului și glisați-l la dimensiunea dorită a hârtiei.

3

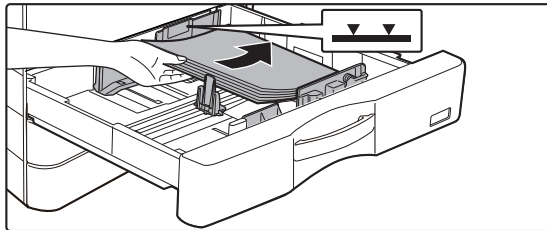

Introduceți hârtia în tavă.

Introduceți hârtia cu fața de tipărire în sus. Stiva de hârtie nu trebuie să depășească linia indicatoare (maximum 500 de coli).



- Dacă hârtia este alimentată incorect, întoarceți colile invers și/sau rotiți-le și reîncărcați.
- Dacă hârtia este ondulată, eliminați ondulația înainte de a încărca hârtia.
- Reglați placa de separare astfel încât să nu existe spațiu între hârtie și placa de separare.
- Nu adăugați hârtie.
- Nu încărcați hârtie în modul indicat mai jos.



4

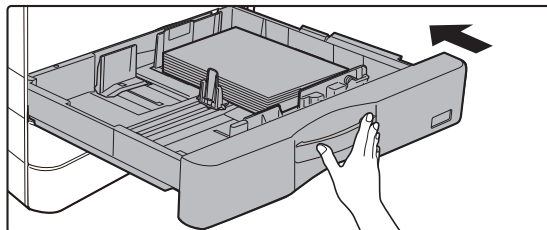

Împingeți ușor tava de hârtie înapoi în echipament.

Împingeți tava în echipament până la capăt, cu o mișcare lentă.
Dacă introduceți hârtia împingând-o cu forță rezultatul poate fi o alimentare asimetrică și blocarea hârtiei.



Tavă manuală

1

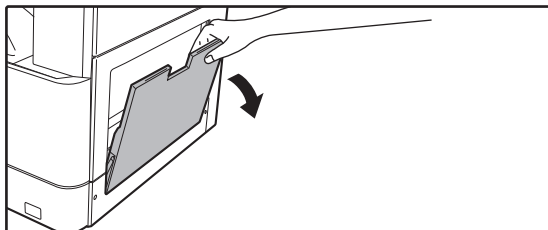

Deschideți tava manuală.

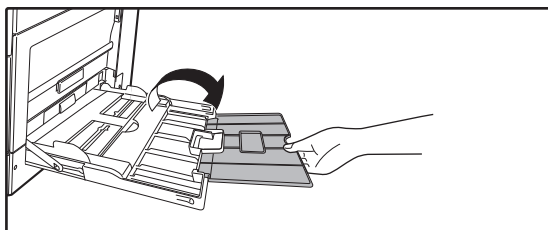

Dacă încărcați hârtie cu o lungime mai mare de 250 mm (9-27/32"), deschideți tava extensibilă.



Nu puneți obiecte grele pe tava manuală și nu apăsați pe aceasta.

2

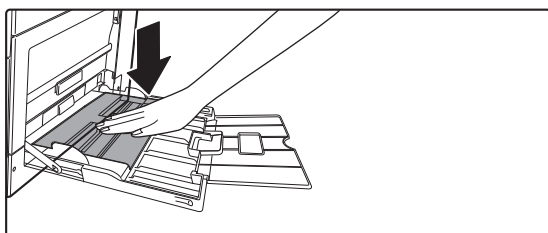

Apăsați centrul plăcii de presiune până când aceasta se fixează în poziție.

3

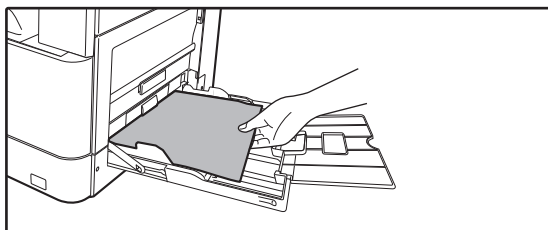

Introduceți hârtia cu fața de tipărire în jos.

Introduceți hârtia până la capăt în tava manuală de-a lungul ghidajelor acesteia, cu o mișcare lentă. Dacă introduceți cu prea multă forță hârtia, marginea inițială s-ar putea îndoi. Dacă introduceți exagerat de lejer hârtia, rezultatul ar putea fi o alimentare asimetrică sau blocaje. Hârtia nu trebuie să depășească numărul maxim de coli.

4

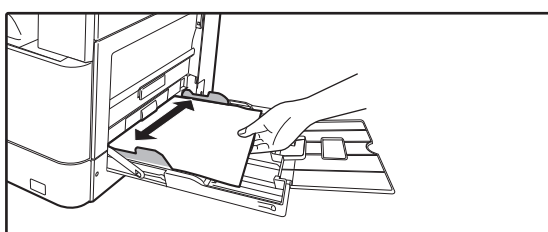

Reglați corect ghidajele tăvii manuale în funcție de lățimea hârtiei.

Ajustați ghidajele tăvii manuale astfel încât acestea să intre puțin în contact cu hârtia alimentată.



- Nu împingeți cu forța hârtia pe care o alimentați. Se pot produce erori de alimentare.
- Dacă ghidajele tăvii manuale sunt reglate pentru o lățime mai mare decât cea a hârtiei introduse, deplasați ghidajele până când acestea corespund cu dimensiunea hârtiei. Dacă ghidajele tăvii manuale sunt reglate pentru o dimensiune mai mică, hârtia ar putea fi îndoită sau încrețită.
- **Modul de închidere al tăvii manuale.**
Îndepărtați orice hârtie care rămâne în tava manuală și apăsați pe centrul plăcii de presiune până când se blochează. După blocarea plăcii de presiune, închideți tava de extensie, apoi închideți tava manuală.

Introducerea plicurilor

Tipărirea sau copierea se poate realiza numai pe fața plicurilor. Așezați partea din față orientată în jos.

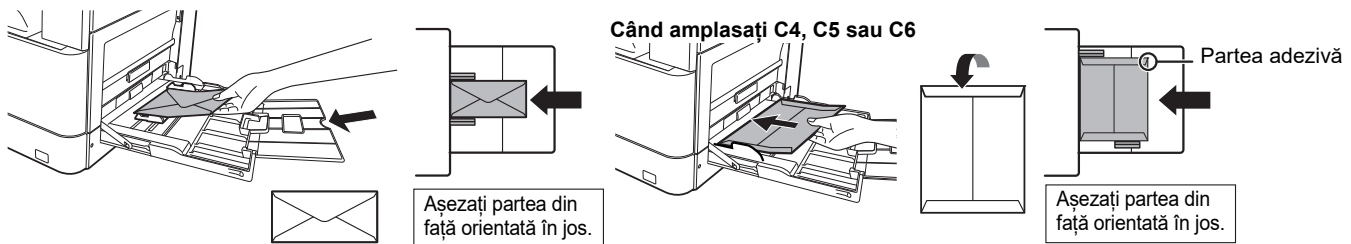

Când încărcați plicuri în tava manuală, setați tipul de hârtie.

- ▶ [SETĂRI TĂVĂ \(pagina 22\)](#)



SETĂRI TĂVĂ

Aceste programe sunt utilizate pentru a modifica formatul hârtiei și setările de tip ale tăvii.

Modificarea setării de mărime hârtie a unei tăvi

Dacă mărimea hârtiei încărcate este diferită de mărimea indicată pe afișaj, urmați pașii de mai jos pentru a modifica setarea de mărime hârtie a tăvii.

Setarea de mărime a hârtiei nu poate fi modificată în timpul copierii, tipăririi sau când are loc o alimentare incorectă.

Totuși, dacă echipamentul rămâne fără hârtie sau toner, setarea de mărime a hârtiei poate fi modificată în timpul copierii și tipăririi.

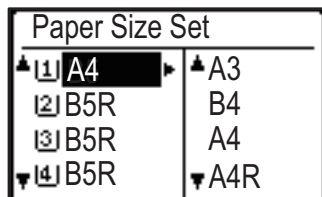

Apăsați tasta [FUNCȚIE SPECIALĂ] (**Fn**) și apăsați tasta [▼] sau [▲] pentru a selecta "Paper Size Set".

Apăsați tasta [▼] sau [▲] pentru a selecta tava de hârtie pentru care mărimea hârtiei este modificată. Apăsați tasta [▶] și apăsați tastele [▼][▲] pentru a selecta mărimea hârtiei.

Apăsați tasta [OK].



[1]: Indică tava "1".

[2]: Indică tava "2".

[3]: Indică tava "3".

[4]: Indică tava "4".

[m]: Indică tava manuală

Modificarea tipului de hârtie dintr-o tavă

Pentru a modifica setarea tipului de hârtie pentru o tavă, urmați pașii de mai jos.

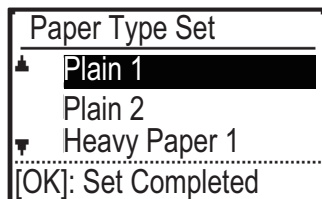

Apăsați tasta [FUNCȚIE SPECIALĂ] (**Fn**), selectați "Paper Type Set", selectați tava cu tasta [▼] sau [▲] și apăsați tasta [OK]. Selectați tipul de hârtie dorit și apăsați tasta [OK].



MOD DE AUTENTIFICARE UTILIZATOR

Când modul de autentificare utilizator este activat, paginile tipărite de la fiecare cont sunt contorizate. Numărul de pagini poate fi vizualizat pe afișaj. Se poate tipări User Usage List indicând timpul transmisiei și paginile transmise pentru fiecare cont. Această funcție este activată în setările de sistem. (Autentificare utilizator)

UTILIZAREA MODULUI DE AUTENTIFICARE UTILIZATOR

Când modul de autentificare utilizator este activat, este afișat ecranul de introducere a numărului de cont. Introduceți-vă numărul de cont (număr de identificare din cinci cifre) așa cum este explicat mai jos, înainte de a efectua o copie sau o scanare.

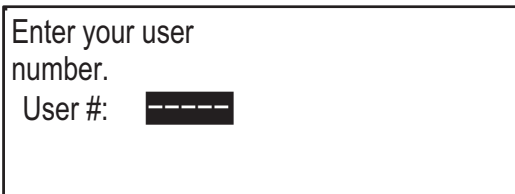

1

Introduceți numărul dumneavoastră de cont (cinci cifre) cu ajutorul tastelor numerice.

După introducerea numărului de cont, cratima (-) se modifică în asterisc (*). Dacă introduceți o cifră greșită, apăsați tasta [C] și reintroduceți cifra corectă.

2

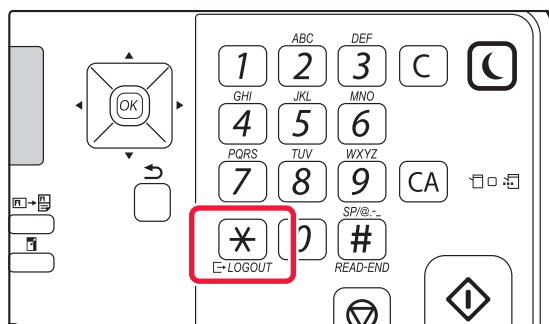

La finalizarea operațiunii de copiere, apăsați tasta [DECONNECTARE] (*).



• Când este introdus un număr de cont valid, numărul curent de cont va apărea în afișajul de mesaj de pe ecranul de bază. După 6 secunde (setare implicită din fabrică), apare ecranul de bază.

* În modul de copiere, numărul de coli rămase până la atingerea limitei este, de asemenea, afișat dacă Function Limit Setting se activează în setările de sistem.

• Dacă un număr de cont nevalid este introdus în pasul 1, reappare ecranul de introducere a numărului de cont.

• Când A Warning when Login Fails se activează în setările de sistem, apare un mesaj de avertisment și operarea nu va fi permisă timp de 1 minut dacă un număr de cont nevalid este introdus de 3 ori la rând.

Copies: 000,000,000
Remaining: 000,000,222



COPIATOR

Această secțiune explică procedurile de bază pentru utilizarea funcției de copiator.

EFECTUAREA COPIILOR

Această secțiune explică modul de setare a Raport copiere.

1



Comutați la modul de copiere.

2

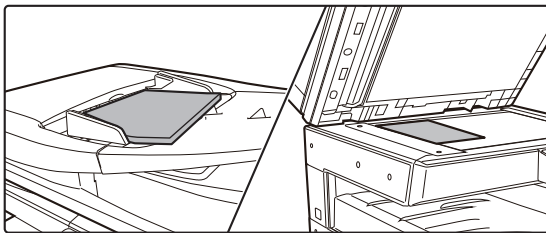

Așezați originalul.

Puneți originalul în tava de alimentare cu documente a alimentatorului automat de documente sau pe geamul pentru documente.

Dacă așezați originalul pe geamul pentru documente, selectați "Orig. Size" în meniul din dreapta.

► [Specificarea dimensiunii originalului \(Geamul pentru documente\) \(pagina 16\)](#)

3

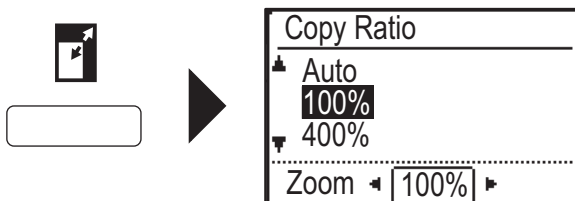

Apăsați tasta [ZOOM] (Z).

Selectați raportul cu ajutorul tastelor [▼][▲].

4

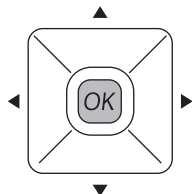

Apăsați tasta [OK].

5



Apăsați tasta [START] pentru a începe copierea.

Atunci când realizați un singur set de copii, nu este nevoie să specificați numărul de copii.



COPIEREA PE HÂRTIE SPECIALĂ (Copiere utilizând tava manuală)

Această secțiune explică modul de alimentare cu hârtie groasă A4 în tava manuală.

1

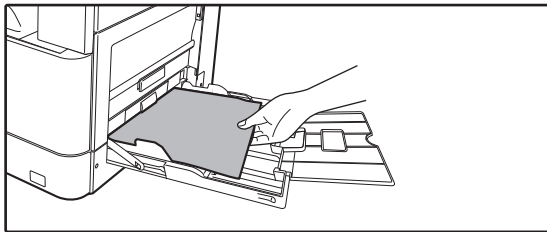

Introduceți hârtia cu fața de tipărire în jos.

Când încărcați hârtie în tava manuală, se va afișa "Paper Type Set".
Pentru proceduri detaliate legate de selectarea setărilor de la tasta [FUNȚIE SPECIALĂ] (Fn), vezi "Manual de utilizare".

2

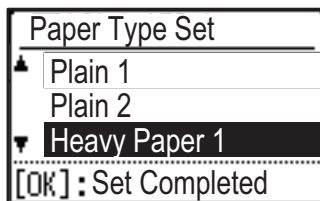

Selectați "Heavy Paper 1".

Selectați tipul de hârtie cu tastele [▼][▲]. Când ați terminat, apăsați pe tasta [OK].

3

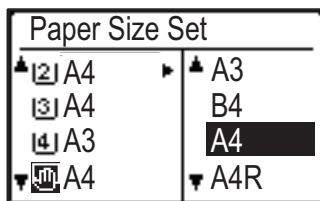

Selectați formatul A4.

Selectați dimensiunea hârtiei cu tastele [▼][▲]. Când ați terminat, apăsați pe tasta [OK].

4



Apăsați tasta [START] pentru a începe copierea.

Atunci când realizați un singur set de copii, nu este nevoie să specificați numărul de copii.



IMPRIMANTĂ

Această secțiune explică procedura de bază pentru tipărire cu ajutorul driverului de imprimantă al echipamentului. Explicațiile ecranelor și procedurilor sunt în principal pentru Windows® 10 în mediile Windows® și macOS 10.12 în mediile macOS. Fereastra variază în funcție de versiunea sistemului de operare, versiunea driverului imprimantei și de aplicație.

IMPRIMAREA ÎNTR-UN MEDIU WINDOWS

Următorul exemplu explică modul de imprimare a unui document A4 din aplicația "WordPad", care este un program accesoriu standard în Windows.

Pentru a instala driverul de imprimantă și pentru a configura setările într-un mediu Windows, consultați Ghidul de configurare software.

Pentru informații cu privire la driverele de imprimantă disponibile și cerințele pentru utilizarea acestora, consultați Manual de utilizare.

1

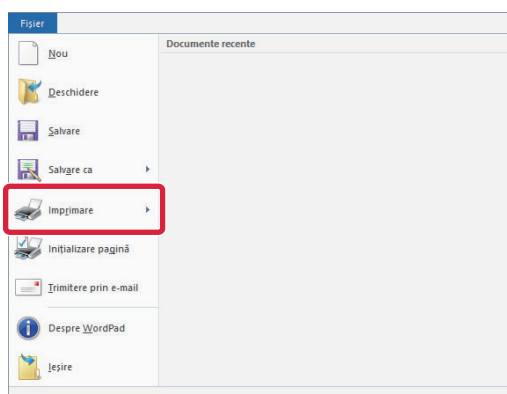

Selecțai **[Imprimare]** din meniul **[Fișier]** al aplicației WordPad.

2

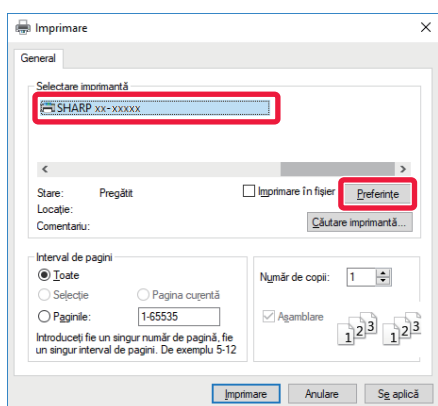

Selecțai driverul imprimantei echipamentului și executați clic pe butonul **[Preferințe]**.

Dacă driverele de imprimantă apar sub formă de listă, selecțai din listă numele driverului pe care doriți să îl utilizați.



3

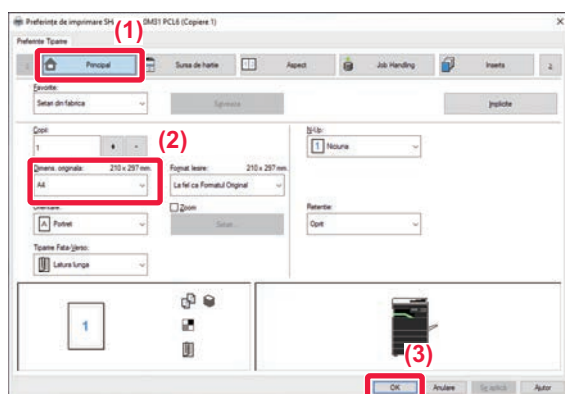

Selectați setările de tipărire.

(1) Executați clic pe fila [Principal].

(2) Selectați formatul originalului.

Pentru a selecta setările din alte file, faceți clic pe fila dorită și apoi selectați setările.

(3) Faceți clic pe butonul [OK].

- Fereastra de asistență poate fi afișată pentru o anumită setare făcând clic pe setarea respectivă și apăsând pe tasta [F1].
- Faceți clic pe butonul [Ajutor], fereastra de ajutor se va deschide pentru a vă permite să vizualizați explicațiile pentru setările din fila respectivă.

4

Faceți clic pe butonul [Imprimare].

Începe tipărirea.

IMPRIMAREA PE PLICURI

Tava manuală poate fi utilizată pentru tipărirea plicurilor.

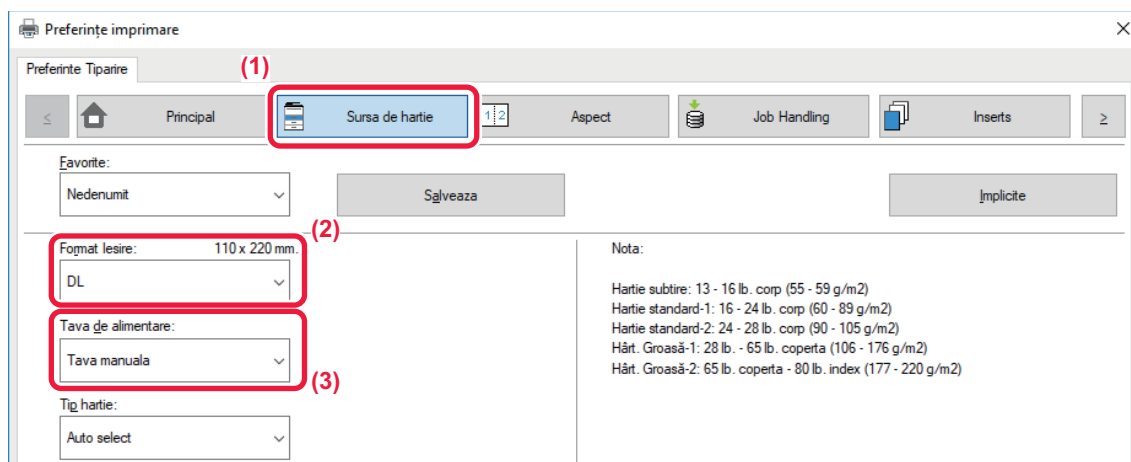

(1) Executați clic pe fila [Sursa de hartie].

(2) Selectați formatul plicului din "Format lesire".

Când "Format lesire" este setat la [DL], "Tip hartie" se setează automat pe [Plic].

(3) Selectați [Tava manuala] din "Tava de alimentare".



Setați tipul de hârtie pentru tava manuală la [Plic] și încărcați un plic în tava manuală.

► [Introducerea plicurilor \(pagina 21\)](#)



IMPRIMAREA ÎNTR-UN MEDIU macOS

Următorul exemplu explică modul de imprimare a unui document în format A4 din aplicația "TextEdit", care este un program accesoriu standard în macOS.

Pentru a instala driverul de imprimantă și pentru a configura setările într-un mediu macOS, consultați Ghidul de configurare software.

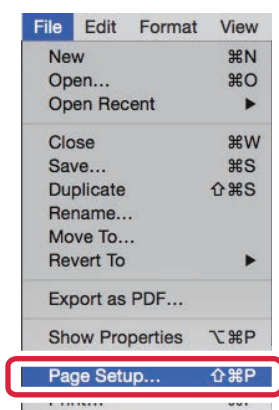

Kitul de extensie PS3 este necesar pentru folosirea echipamentului ca imprimantă în mediul macOS.

1

Selecțați [Page Setup] din meniul [File].

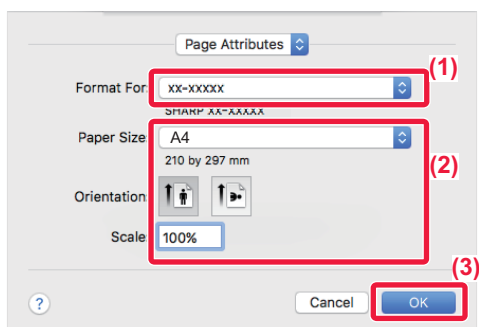
2

Selecțați setările pentru hârtie.

(1) Verificați dacă este selectată imprimanta corectă.

(2) Selecțați setările pentru hârtie.

Setați formatul hârtiei, orientarea hârtiei și raportul de copiere.

(3) Faceți clic pe butonul [OK].

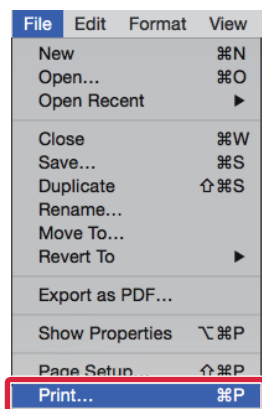
3

Selecțați [Print] din meniul [File].



4

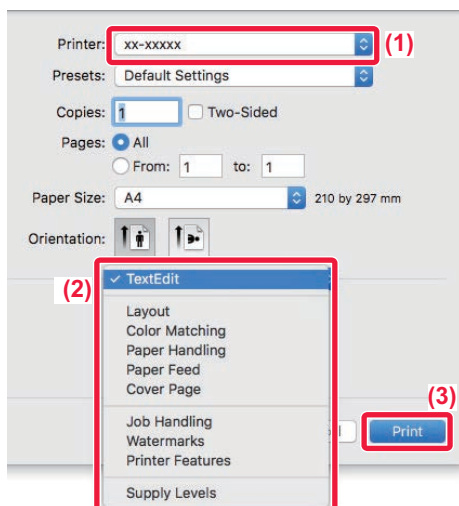

Selectați setările de tipărire.

- (1) Verificați dacă este selectată imprimanta corectă.
- (2) Selectați elemente din meniu și configurați setările în modul necesar.
- (3) Faceți clic pe butonul [Print].

IMPRIMAREA PE PLICURI

Tava manuală poate fi utilizată pentru tipărirea plicurilor.

Selectați dimensiunea plicului din setările aplicației ("Page setup" în majoritatea aplicațiilor) și apoi parcurgeți etapele următoare.

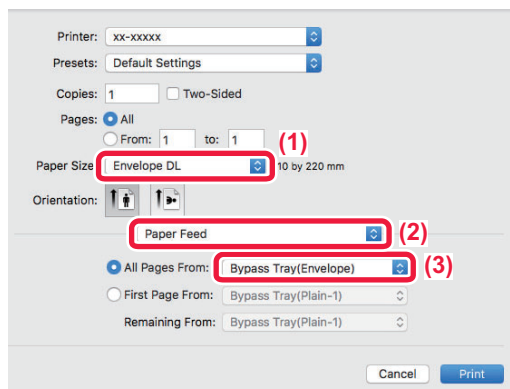

- (1) Selectați formatul plicului din "Paper Size".
- (2) Selectați [Paper Feed].
- (3) Selectați [Bypass Tray(Envelope)] din "All Page From".



Setați tipul de hârtie pentru tava manuală la [Envelope] și încărcați un plic în tava manuală.

► [Introducerea plicurilor \(pagina 21\)](#)



TIPĂRIREA DIRECTĂ A UNUI FIȘIER DE PE O MEMORIE USB

Fișierele de pe o memorie USB conectată la echipament pot fi imprimate din panoul operațional al echipamentului, fără să utilizați driverul imprimantei.

Tipurile de fișiere (și extensiile corespunzătoare) care pot fi imprimate direct sunt afișate mai jos.

Tip fișier	TIFF	JPEG	PCL	PS*	PDF*, PDF* compact, PDF/A*, PDF/A compact*	PNG
Extensie	tiff, tif	jpeg, jpg, jpe, jfif	pcl, prn, txt	ps, prn	pdf	png

* Este necesar kitul de extensie PS3.

1

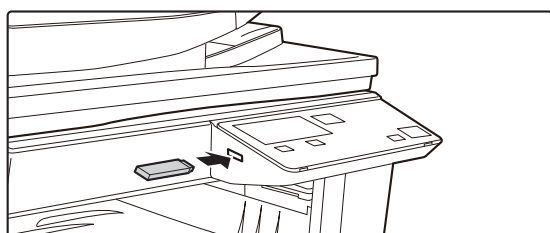

Conectați dispozitivul de memorie USB la echipament.

2

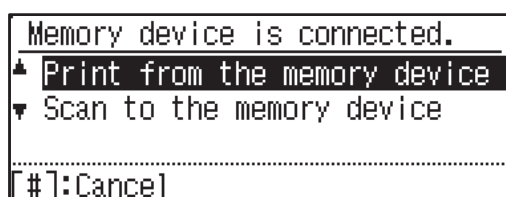

Selectați "Print from the memory device" cu tasta [▲] sau [▼] și selectați fișierul pe care doriți să-l imprimați.

O denumire cu simbolul "/" în partea stângă este numele unui folder de pe dispozitivul de memorie USB. Pentru a afișa fișierele și folderurile dintr-un folder, selectați folderul și apăsați tasta [OK].

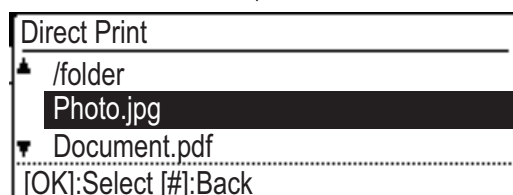

3

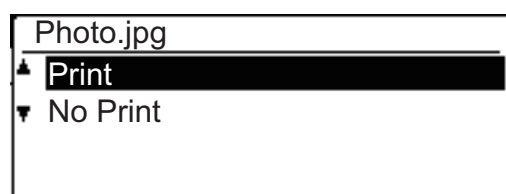

Selectați "Print" cu tasta [▲] sau [▼] și apoi apăsați tasta [OK].

Când redirectionarea fișierului selectat este finalizată, începe tipărirea.

Setările de tipărire pot fi selectat în pagina web a echipamentului. Totuși, dacă este selectat un fișier care include setările de tipărire (PCL, PS), se vor aplica setările de tipărire ale fișierului.

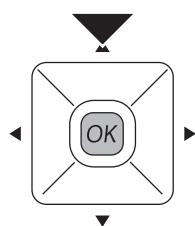

4

Deconectați dispozitivul de memorie USB de la echipament.



SCANNER

Această secțiune explică modalitățile de utilizare a funcției scanner de rețea și procedura de bază pentru utilizarea modului de scanare.

DESPRE FUNCȚIILE SCANNERULUI

Cu acest echipament, un document sau fotografie pot fi scanate într-un fișier de imagine.

1. Scanarea de la o aplicație compatibilă TWAIN

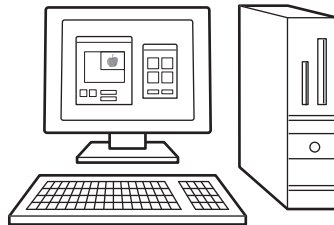

2. Stocarea imaginii scanate la o memorie flash USB



3. Trimiterea datelor scanate la serverul FTP

4. Trimiterea datelor scanate la un computer conectat la aceeași rețea

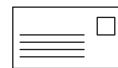
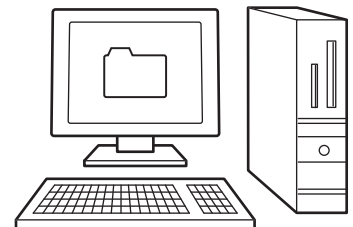

5. Trimiterea datelor scanate prin E-mail





SCANAREA UNUI ORIGINAL

Operația de bază pentru scanare este explicată mai jos.

Procedura pentru trimiterea unui fișier scanat prin email către o destinație memorată în agendă este explicată aici.

Pentru a afla cum să înregistrați Agenda, consultați "Manual de utilizare (Înregistrarea agendei)".

1



Comutați la modul de scanare.

2

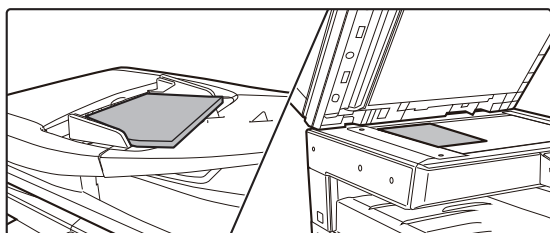

Așezați originalul.

Puneți originalul în tava de alimentare cu documente a alimentatorului automat de documente sau pe geamul pentru documente.

Dacă așezați originalul pe geamul pentru documente, selectați "Orig. Size" în meniul din dreapta.

► [Specificarea dimensiunii originalului \(Geamul pentru documente\) \(pagina 16\)](#)

3

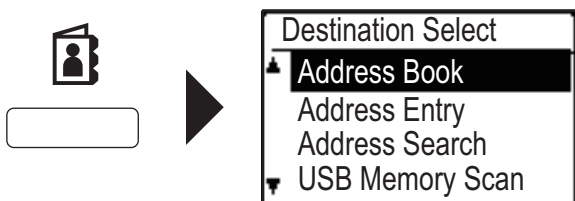

Apăsați tasta [ADRESĂ] (👤), selectați "Address Book" cu tasta [▼] și apăsați tasta [OK].

4

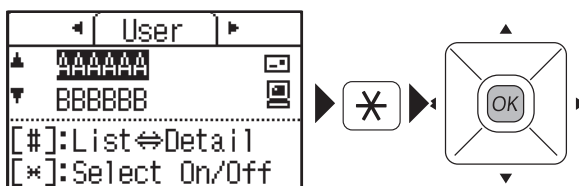

Introduceți adresa dorită, apăsați tasta [DECONNECTARE] (✖) și apoi apăsați tasta [OK].

5

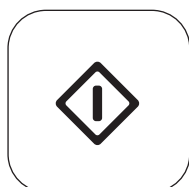

Apăsați tasta [START].

Începe scanarea.

Dacă scanarea este efectuată normal, următorul ecran apare pentru scurt timp și apoi afișajul revine la ecranul de bază.

Pentru a anula transmisia la apariția "Reading." sau înainte de a fi apăsată tasta [TERMINARE CITIRE] (#), apăsați tasta [C] sau [CA].



SETĂRI SISTEM

Setările de sistem vă permit să ajustați funcționarea echipamentului pentru ca acesta să corespundă cerințelor spațiului dumneavoastră de lucru. Această secțiune prezintă pe scurt câteva dintre setările sistemului.

Pentru explicații detaliate ale setărilor sistemului, consultați "SETĂRI SISTEM" din Manual de utilizare.

SETĂRI SISTEM

Date & Time Set, Setările de detectare a alimentatorului de documente și diferite alte setări legate de operarea echipamentului pot fi configurate în ecranul setărilor de sistem.

Procedura pentru deschiderea ecranului de setări de sistem și a elementelor de pe ecran este explicată mai jos.

FOLOSIREA SETĂRILOR SISTEMULUI

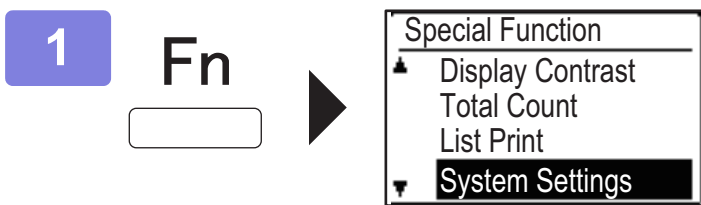
- 

1 **Fn**

Special Function
▲ Display Contrast
Total Count
List Print
▼ **System Settings**

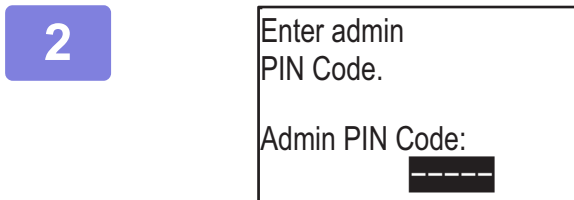
Apăsați tasta [FUNCȚIE SPECIALĂ] (Fn) și selectați "System Settings" cu tasta [▼] sau [▲] și apăsați tasta [OK].
- 

2

Enter admin PIN Code.
Admin PIN Code: []

Introduceți codul PIN al administratorului cu ajutorul tastelor numerice.

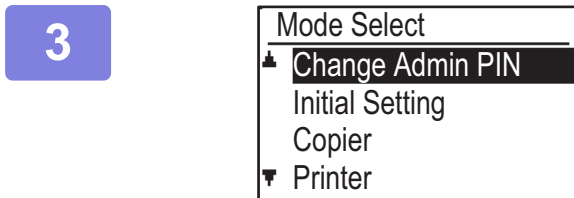
 - "*" va apărea pentru fiecare cifră introdusă.
 - Apare ecranul de selectare a modului.
- 

3

Mode Select
▲ **Change Admin PIN**
Initial Setting
Copier
▼ Printer

Selectați modul dorit cu tasta [▼] sau [▲] și apăsați pe tasta [OK].
- 4 Selectați setarea dorită cu tasta [▼] sau [▲].





5

Apăsați tasta [OK] și urmați instrucțiunile de pe ecranul de setări.

Unele setări vor avea casete de validare în fața lor. Pentru a activa o funcție (a face un marcaj de bifare să apară), apăsați tasta [OK]. Pentru a anula setarea, apăsați tasta [OK] încă odată pentru a elimina marcajul de bifare. Pentru a configura o setare care are casetă de validare, mergeți la pasul 6.

6

Pentru a folosi o altă setare pentru același mod, selectați setarea dorită cu tasta [▼] sau [▲].

Pentru a folosi o setare pentru un mod diferit, apăsați tasta [ÎNAPOI] (↩) și selectați modul dorit. Pentru a ieși din setările sistemului, apăsați pe tasta [CA].

CE PUTEȚI FACE ÎN SETĂRILE DE SISTEM

Următoarele setări pot fi configurate în setările de sistem.

Este posibil ca unele setări să nu apară pe afișajul echipamentului sau în browser-ul web al computerului dumneavoastră. Este posibil ca unele setări să nu apară din cauza specificațiilor echipamentului dumneavoastră și a dispozitivelor periferice instalate.

Meniu	Prezentare generală	
System Settings	Configurați setările principale pentru echipament, precum setările de dată și pentru tava de hârtie. Puteți configura următoarele setări.	
	Change Admin PIN	Folosiți această funcție pentru a schimba codul PIN al administratorului.
	Initial Setting	Pot fi configurate setările prestabilite pentru utilizarea echipamentului.
	Copier	Puteți selecta setările de copiere.
	Printer	Puteți selecta setările de tipărire.
	Scanner	Puteți selecta setările de scanare.
	Network	Puteți selecta setările de rețea.
	User Control	User Control este utilizată pentru a configura setările pentru autentificarea utilizatorului.
	Device Control	Aceste setări sunt folosite pentru a configura setările pentru funcțiile hardware ale echipamentului.
	Operation Setting	Aceste setări sunt folosite pentru a configura diferite setări legate de panoul de comandă.
	Energy Save	Aceste setări se folosesc pentru a configura setările de economisire a energiei.
	List Print	Această opțiune este utilizată pentru a tipări listele și rapoartele care sunt utilizate doar de către administratorul echipamentului.
	Security Settings	Următoarele setări sunt legate de securitate.

Vă rugăm să țineți cont de următoarele

- Pentru informații despre sistemul dvs. de operare, consultați manualul sistemului dvs. de operare sau funcția Ajutor online.
- Explicațiile ecranelor și procedurilor din mediul Windows sunt în special pentru Windows 10®. Ecranele pot să difere în funcție de versiunea sistemului de operare sau a aplicației software.
- Explicațiile ecranelor și procedurilor din acest mediu macOS sunt bazate pe macOS 10.12 în cazul macOS. Ecranele pot să difere în funcție de versiunea sistemului de operare sau a aplicației software.
- De fiecare dată când numele modelului dumneavoastră apare ca "xx-xxxx" în acest manual, vă rugăm să înlocuiți numele modelului.
- O atenție considerabilă a fost acordată la alcătuirea acestui manual. Dacă aveți întrebări sau nelămuriri privind manualul, vă rugăm să contactați distribuitorul sau cel mai apropiat departament de service SHARP.
- Acest produs a trecut prin proceduri stricte de inspecție și control al calității. În cazul puțin probabil în care descoperiți un defect sau o altă problemă, vă rugăm să contactați distribuitorul sau cel mai apropiat departament de service SHARP.
- În afara cazurilor prevăzute de lege, SHARP nu este responsabil pentru defecțiunile apărute în timpul utilizării produsului sau opțiunilor acestuia, pentru defecțiunile datorate utilizării necorespunzătoare a produsului și a opțiunilor acestuia sau pentru alte defecțiuni și nici pentru orice fel de daune apărute în urma utilizării produsului.

Avertisment

- Reproducerea, adaptarea sau traducerea conținutului manualului fără acordul scris în prealabil este interzis, cu excepția cazurilor permise prin legea drepturilor de autor.
- Toate informațiile din acest manual pot suferi modificări fără preaviz.

Ilustrațiile, panoul de operare și afișajul indicate în acest manual

Dispozitivele periferice sunt de obicei opționale, dar anumite modele includ unele dispozitive periferice ca echipament standard. Explicațiile din acest manual pornesc de la premisa că pentru BP-20M24 au fost instalate o tavă de alimentare cu hârtie pentru 500 de coli și un stand/seriar pentru 2x500 coli de hârtie.

Pentru anumite funcții și proceduri, explicațiile pornesc de la premisa că sunt instalate alte dispozitive în afara celor menționate mai sus.

Ecranele de afișare, mesajele și denumirile tastelor indicate în manual pot să difere de cele de pe echipamentul propriu-zis ca urmare a modificărilor și îmbunătățirilor produsului.

SHARP[®]
SHARP CORPORATION