

Manual de inițiere rapidă



ÎNAINTE DE A UTILIZA ECHIPAMENTUL



Funcții ale echipamentului și proceduri pentru amplasarea originalelor și încărcarea hârtiei

COPIATOR



Utilizarea funcției de copiere

IMPRIMANTĂ



Utilizarea funcției de tipărire

FAX



Utilizarea funcției fax

SCANER



Utilizarea funcției de scanare

ARHIVAREA DOCUMENTELOR



Stocarea activităților ca fișiere pe hard disk

MOD SETARE



Configurarea setărilor pentru a facilita utilizarea echipamentului

MANUALE DE UTILIZARE ȘI MODUL DE UTILIZARE AL ACESTORA

Ghid de Start

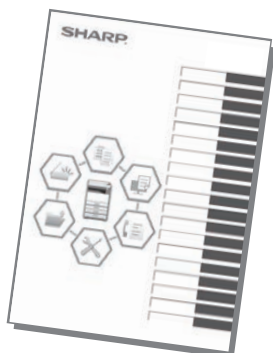

Acest manual explică procedurile de bază pentru utilizarea echipamentului, atenționări pentru utilizarea în siguranță a acestuia și informații pentru administrator. Citiți acest manual înainte de a utiliza echipamentul.

Pentru informații detaliate despre procedurile de operare și depanare, consultați manualele în format PDF.

Ghid de utilizare (afișat pe panoul tactil)



Acest ghid apare atunci când atingeți pictograma  de pe panoul tactil al echipamentului. Ghidul explică procedurile de bază pentru operarea echipamentului. În plus, manualele pot fi tipărite. ([pagina 3](#))

Manualul utilizatorului

În "Manual de utilizare" sunt furnizate explicații detaliate ale funcțiilor care pot fi utilizate pe echipament. Manualul utilizatorului poate fi descărcat de pe paginile web ale echipamentului.

Descărcați manualul utilizatorului de pe paginile web ale echipamentului.

Pentru procedura de descărcare, consultați "[DESCĂRCAREA GHIDULUI DE UTILIZARE \(pagina 6\)](#)".



Alte manuale

La fel ca "Manual de utilizare", unele manuale pot fi descărcate de pe website-ul nostru și vizualizate pe computerul dumneavoastră.

Tipurile manualelor pot fi actualizate. Pentru informații suplimentare, consultați website-ul nostru.

Ghid AirPrint

Acest ghid explică utilizarea AirPrint.



Manualul utilizatorului (Înregistrarea agendei)*

Acest manual explică modul de înregistrare, editare și ștergere a agendei.



Ghidul de configurare software*

Acest ghid explică modul de instalare a software-ului și configurare a setărilor de utilizare a echipamentului ca imprimantă sau scanner.



Identificarea și rezolvarea problemelor*

Acest manual oferă răspunsuri la întrebări frecvente legate de operarea echipamentului în fiecare mod.



Manual de inițiere rapidă*

Acest manual are rolul de a vă ajuta să începeți utilizarea cu ajutorul funcțiilor de bază și comode ale echipamentului.



Manualul utilizatorului (Setări ale paginii web)*

Acest manual explică procedurile pentru configurarea setărilor echipamentului de la computerul dumneavoastră, cu ajutorul funcției de setări pentru pagină web încorporată în echipament.



Manualul utilizatorului (Operare panou tactil)

Acest manual explică modul de operare a panoului tactil și particularizarea interfeței cu utilizatorul.



Ghid pentru declanșare tipărire

Acest ghid explică modul de utilizare a funcției de declanșare a tipăririi. Când există mai multe echipamente multifuncționale care acceptă funcția de declanșare tipărire în aceeași rețea, puteți accesa și tipări datele salvate pe un echipament multifuncțional de la oricare alt echipament multifuncțional.



Ghid de conectare în Cloud

Acest ghid explică modul de conectare a echipamentului la un serviciu cloud de pe Internet, permițându-vă să încărcați datele scanate și să tipăriți datele stocate în cloud.



* Aceste manuale pot fi tipărite urmând instrucțiunile din Ghidul de utilizare.

CUM SĂ TIPĂRIȚI UN MANUAL

1



Apăsați tasta [Ecran principal].

Apare ecranul principal.

2

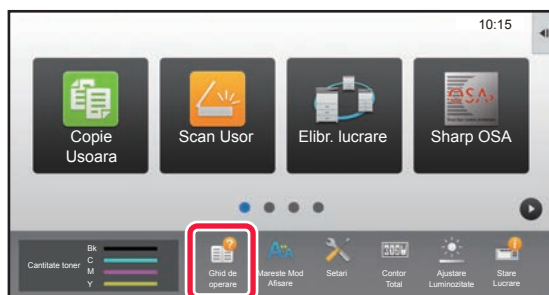

Atingeți tasta [Ghid de operare].

3



Setați pe un panou tactil.

(1) Atingeți tasta [Descărcarea și imprimarea manualelor].



(2) Atingeți tasta [Alte manuale].

(3) Atingeți scurt pictograma manualului.

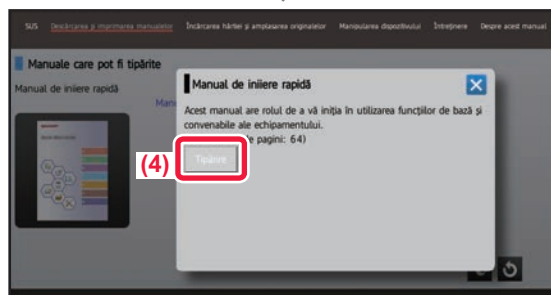

(4) Atingeți [Tipărire].

Apare ecranul Setări tipărire. Selectați setările și apăsați scurt tasta [Start] pentru a începe tipărirea.

Când este selectată o limbă alta decât limba afișată în pasul 2 din [DESCĂRCAREA GHIDULUI DE UTILIZARE \(pagina 6\)](#) în limbile de afișare de pe panoul tactil și [Ghid de operare] este apăsat, poate apărea limba engleză.

Pentru a schimba limba afișată pe panoul tactil, consultați Manualul utilizatorului.

ACCESAREA SERVERULUI WEB AL ECHIPAMENTULUI

Când echipamentul este conectat la o rețea, serverul web încorporat al echipamentului poate fi accesat de pe un browser web de pe computerul dumneavoastră.

DESCHIDEREA PAGINILOR WEB

1

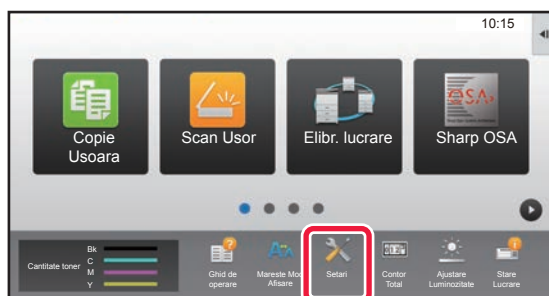

Atingeți tasta [Setari] (Setări).

2

Atingeți [Stare] (Stare) → [Stare rețea] (Stare rețea) din meniu.

3

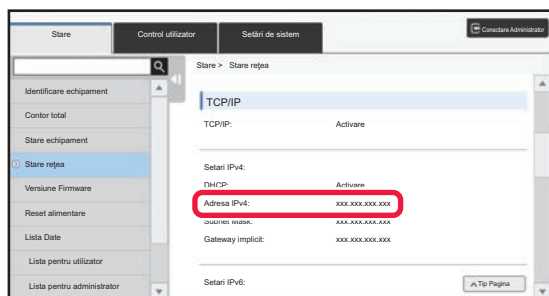

Derulați ecranul în jos și bifați "Adresa IPv4" (Adresă IPv4) în IPv4 Settings (Setări IPv4) din (TCP/IP).

4



Accesați serverul web al echipamentului pentru a deschide paginile web.

Porniți browser-ul Web al unui computer care este conectat la aceeași rețea ca echipamentul și introduceți adresa IP a echipamentului.

Browsere Web recomandate

Internet Explorer: 11 sau mai recent (Windows®)

Microsoft Edge (Windows®), Firefox (Windows®),

Safari (macOS®), Chrome (Windows®):

ultima versiune sau versiunea majoră imediat anterioară

Va fi afișată pagina web:

Setările echipamentului ar putea necesita autentificarea utilizatorului pentru deschiderea paginii web. Vă rugăm să solicitați de la administratorul echipamentului parola necesară pentru autentificarea utilizatorului.

DESCĂRCAREA GHIDULUI DE UTILIZARE

Ghidul de operare, care este un manual mai detaliat, poate fi descărcat de pe paginile web ale echipamentului.

1

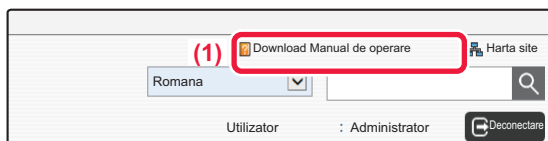

Faceți clic pe [Download Manual de operare] în meniul paginii web.

2

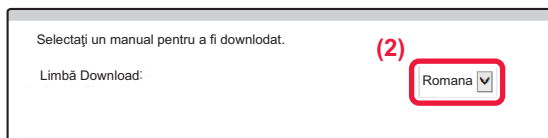

Selectați limba dorită.

Doar limbile afișate sunt acceptate.

3

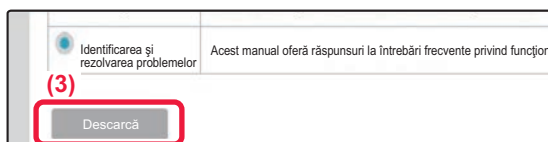

Selectați manualul pe care doriți să-l descărcați și faceți clic pe butonul [Descarcă].

CUPRINS

MANUALE DE UTILIZARE ȘI MODUL DE UTILIZARE AL ACESTORA	2
CUM SĂ TIPĂRIȚI UN MANUAL.....	4
ACCESAREA SERVERULUI WEB AL ECHIPAMENTULUI	5

ÎNAINTE DE A UTILIZA ECHIPAMENTUL

DENUMIRILE PIESELOR ȘI FUNCȚII	10
PORNIRE/OPRIRE ALIMENTARE	12
PANOUL DE OPERARE	13
PLASAREA ORIGINALELOR.....	15
AJUSTAREA VOLUMULUI.....	16
ÎNCĂRCAREA HÂRTIEI	17
SALVAREA CONTACTELOR ÎN AGENDĂ	24
AUTENTIFICAREA UTILIZATORULUI.....	25
FUNCȚII CARE POT FI UTILIZATE PE ECHIPAMENT	26

COPIATOR

EFFECTUAREA COPIILOR.....	30
MOD DE COPIERE	32
COPIEREA PE HÂRTIE SPECIALĂ (Copiere utilizând tava manuală).....	33

IMPRIMANTĂ

IMPRIMAREA ÎNTR-UN MEDIU WINDOWS.....	36
TIPĂRIREA ÎNTR-UN MEDIU macOS	38
TIPĂRIREA DIRECTĂ A UNUI FIȘIER DE PE O MEMORIE USB.....	40

FAX

TRANSMITEREA UNUI FAX.....	42
MOD FAX.....	44

SCANER

FUNȚIE SCANER DE REȚEA.....	46
SCANAREA UNUI ORIGINAL.....	47
MODUL SCANER	49

ARHIVAREA DOCUMENTELOR

UTILIZĂRI ALE FUNCȚIEI DE ARHIVARE A DOCUMENTELOR.....	52
DOAR SALVARE A UNUI DOCUMENT (Scanare pe hard disk local).....	53
TIPĂRIREA UNUI FIȘIER SALVAT	56

MOD SETARE

MOD SETARE	58
------------------	----



ÎNAINTE DE A UTILIZA ECHIPAMENTUL

Această secțiune oferă informații generale despre echipament, inclusiv denumiri și funcții ale componentelor echipamentului și dispozitivele sale periferice și procedurile pentru înlocuirea componentelor originale și încărcarea hârtiei.

▶ DENUMIRILE PIESELOR ȘI FUNCȚII	10
▶ PORNIRE/OPRIRE ALIMENTARE.....	12
▶ PANOUL DE OPERARE.....	13
▶ PLASAREA ORIGINALELOR	15
▶ AJUSTAREA VOLUMULUI	16
▶ ÎNCĂRCAREA HÂRTIEI	17
▶ SALVAREA CONTACTELOR ÎN AGENDĂ	24
▶ AUTENTIFICAREA UTILIZATORULUI	25
▶ FUNCȚII CARE POT FI UTILIZATE PE ECHIPAMENT.....	26



DENUMIRILE PIESELOR ȘI FUNCȚII

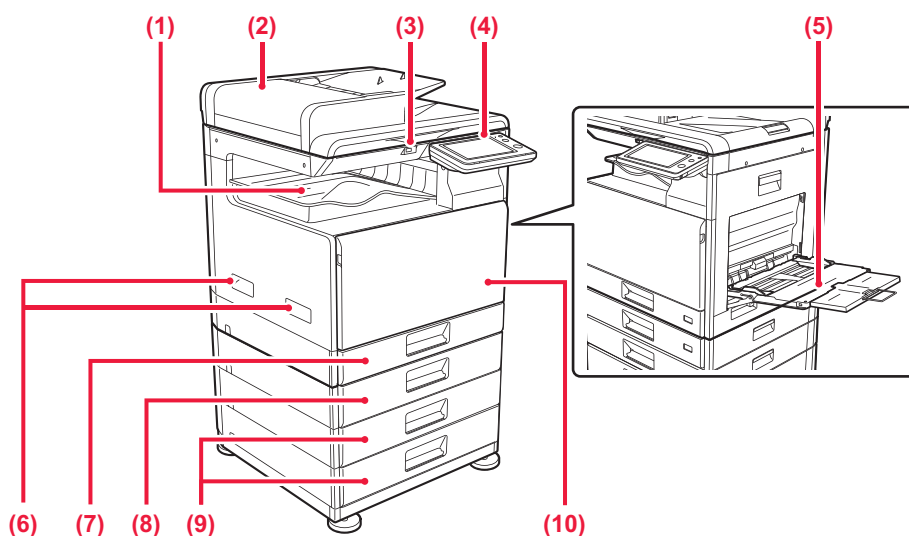

- (1) **Tavă de ieșire (incintă de tăvi de ieșire)**
Faxurile primite și hârtiile tipărite sunt livrate în această tavă.
- (2) **Alimentatorul automat de documente**
Acest dispozitiv alimentează hârtia automat și scanează originale cu mai multe coli. Originalele față-verso pot fi scanate automat.
- (3) **Port USB (Tip A)**
Se folosește pentru a conecta dispozitive USB, cum ar fi dispozitivele de memorie USB, la echipament. Compatibil cu USB 2.0 (de mare viteză).
- (4) **Panoul de operare**
Pe acest panou se află indicatoarele și tastele operaționale.
- (5) **Tavă manuală**
Utilizați această tavă pentru alimentarea manuală cu hârtie.
Când încărcați hârtie mai mare de A4R sau 8-1/2" x11"R, trageți ghidajul extensibil.
- (6) **Mâner**
Prindeți-l în timpul mutării echipamentului.
- (7) **Tava 1**
Stocați hârtia în această tavă.
- (8) **Tava 2 (când este instalată o tavă de alimentare hârtie cu 500 de coli)***
Stocați hârtia în această tavă.
- (9) **Tava 3 - 4 (când este instalat un stand/sertar pentru 2x500 coli de hârtie)***
Stocați hârtia în această tavă.
Poate fi instalată doar când o tavă de alimentare hârtie cu 500 de coli este instalată.
- (10) **Coperta din față**
Deschideți acest capac pentru a înlocui cartușul de toner.

* Opțional

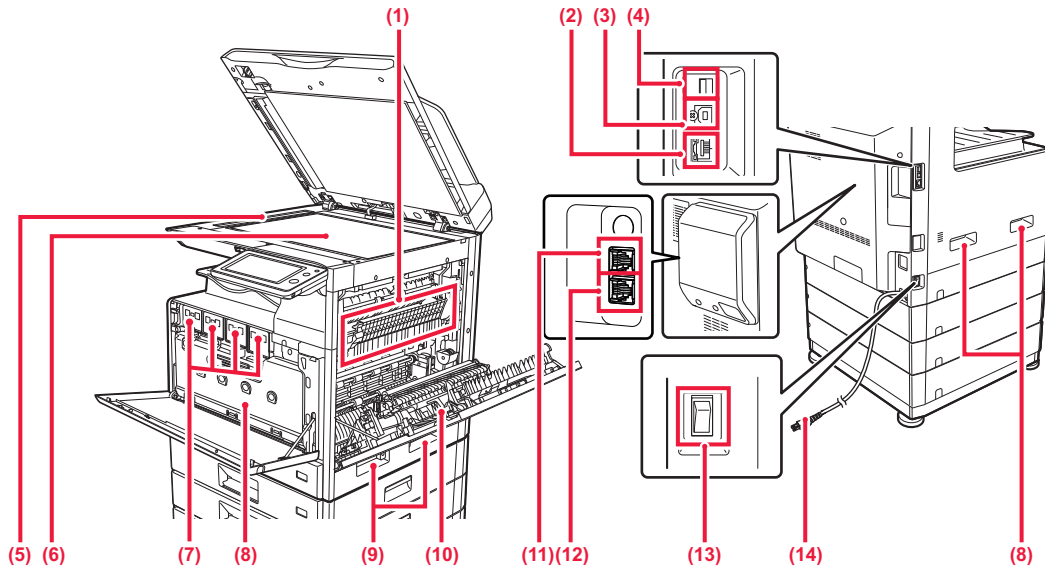

(1) Cuptor

Aici este aplicată căldură pentru a imprima imaginea transferată pe hârtie.

(8) Container toner rezidual

Acest recipient colectează excesul de toner rezultat în urma operației de tipărire.



Cuptorul este fierbinte. Aveți grijă să nu vă ardeți când îndepărtați o coală alimentată incorect.

(9) Mâner

Prindeți-l în timpul mutării echipamentului.

(2) Conector LAN

Conectați cablul LAN la acest conector când utilizați echipamentul în rețea. Folosiți un cablu LAN ecranat.

(10) Capac lateral

Deschideți acest capac pentru a elimina o coală alimentată incorect.

(3) Port USB (Tip B)

Echipamentul nu utilizează acest conector.

(11) Mufă telefon interior (TEL)*

Când se utilizează funcția fax a echipamentului, la această mufă se poate conecta un telefon interior.

(4) Port USB (Tip A)

Se folosește pentru a conecta dispozitive USB, cum ar fi dispozitivele de memorie USB, la echipament. Compatibil cu USB 2.0 (de mare viteză).

(12) Mufă linie de telefon (LINE)*

Când utilizați funcția fax a echipamentului, conectați linia de telefon la această mufă.

(5) Suprafața de scanare

Originalele amplasate în alimentatorul automat de documente sunt scanate aici.

(13) Întrerupătorul de alimentare principal

Se folosește pentru a porni echipamentul. Când utilizați funcția de fax, întrerupătorul trebuie să fie întotdeauna în poziția " I ".

(6) Geamul pentru documente

Dacă doriți să scanați cărți sau alte originale groase care nu pot fi alimentate prin alimentatorul automat de documente, amplasați-le pe acest geam.

(14) Ștecher

(7) Cartuș de toner

Acest cartuș conține toner. Când tonerul din cartuș se termină, înlocuiți-l cu unul nou.

* Opțional



PORNIRE/OPRIRE ALIMENTARE

Această secțiune descrie procedura de pornire și de oprire a echipamentului, precum și modalitatea de repornire a acestuia. Folosiți două întrerupătoare de alimentare: întrerupătorul principal din interiorul capacului frontal, aflat pe partea laterală, și butonul [Alimentare] de pe panoul de operare.

Pornirea echipamentului

- Puneți comutatorul de alimentare principal în poziția „**I**”.
- Când indicatorul comutatorului principal luminează în verde, apăsați pe butonul [Power] (Alimentare).

Oprirea echipamentului

- Apăsați butonul [Power] (Alimentare) pentru a opri alimentarea.
Pentru a opri alimentarea pentru o perioadă mai lungă de timp, apăsați butonul [Power] (Alimentare) pentru a opri alimentarea și comutați întrerupătorul principal la poziția "⏻" după ce ecranul panoului de operare dispare.

Reporniți echipamentul

- Opriți echipamentul apăsând butonul [Power] (Alimentare), apoi apăsați-l din nou pentru a porni echipamentul.

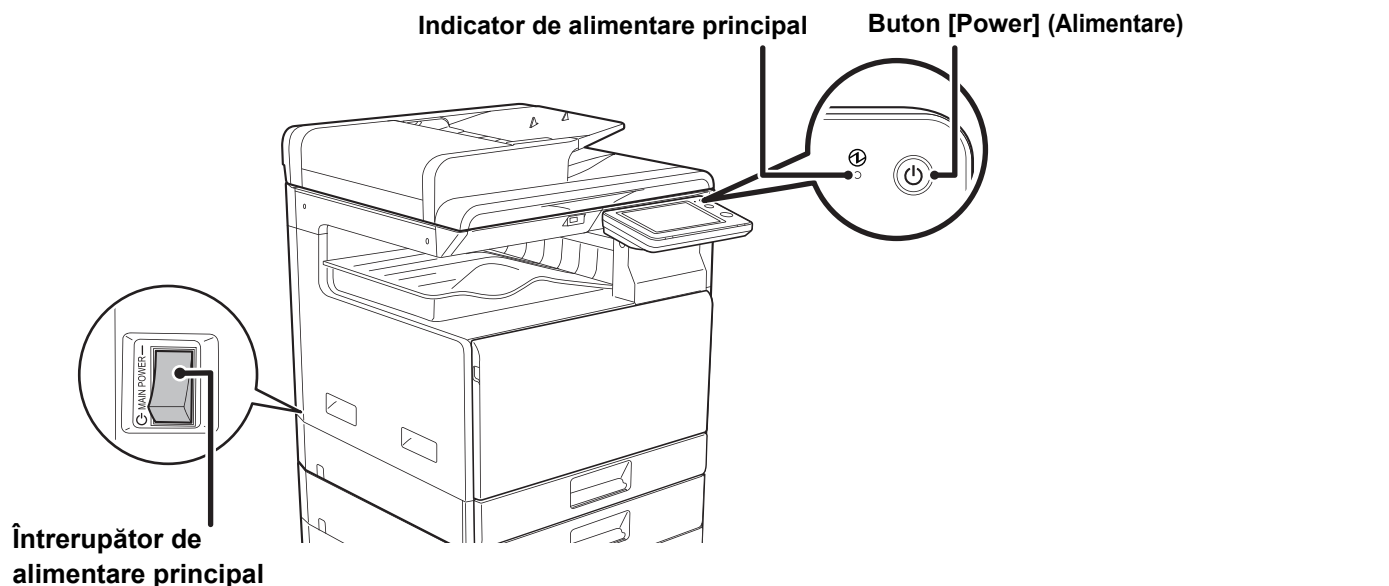

- Când doriți să opriți echipamentul de la întrerupătorul principal, apăsați butonul [Power] (Alimentare) de pe panoul de operare apoi rotiți întrerupătorul principal în poziția „**⏻**”.
În cazul unei căderi de tensiune, reporniți echipamentul, apoi opriți-l în mod corespunzător.
Dacă echipamentul nu este lăsat oprit o perioadă îndelungată de timp după ce a fost oprit fără apăsarea butonului [Power] (Alimentare), pot apărea probleme, cum ar fi: zgomote anormale, calitate slabă a imaginii, etc.
- Opriți echipamentul atât de la butonul [Power] (Alimentare) cât și de la întrerupătorul de alimentare principal, iar apoi scoateți cablul din priză dacă suspectați o defecțiune a echipamentului, pe timp de furtună sau când mutați echipamentul.



- Când utilizați funcțiile de fax sau fax prin Internet, puneți întotdeauna întrerupătorul principal în poziția „**I**”.
- Echipamentul trebuie repornit pentru ca anumite setări să intre în vigoare. În anumite stări ale echipamentului, repornirea cu ajutorul butonului [Power] (Alimentare) nu va determina intrarea în vigoare a setărilor. În acest caz, opriți echipamentul de la întrerupătorul principal, apoi reporniți-l.



PANOUL DE OPERARE

Apăsarea tastei [Ecran principal] de pe panoul de operare afișează ecranul principal pe panoul tactil. Ecranul principal afișează tastele pentru selectarea modurilor sau funcțiilor.

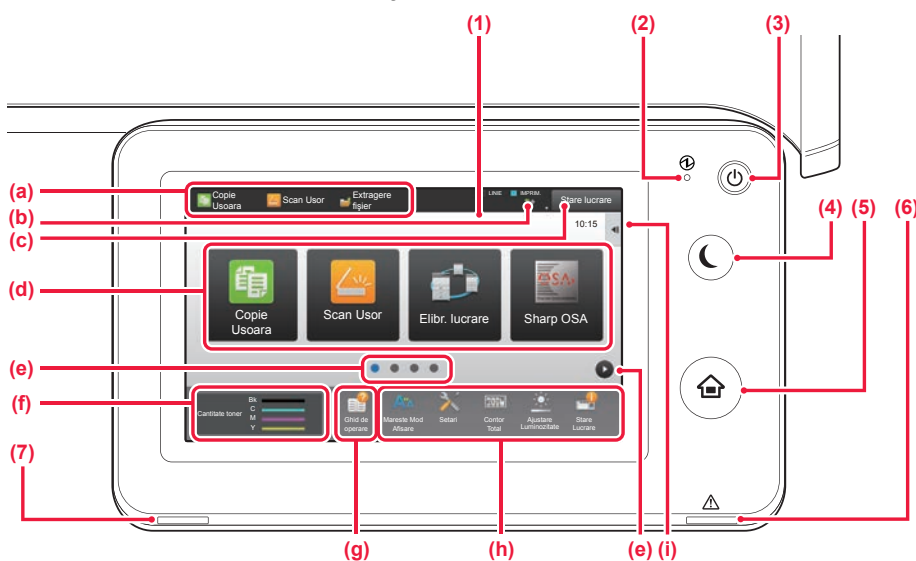

(1) Panoul tactil

Mesajele și tastele se afișează pe ecranul panoului tactil. Operați echipamentul prin atingerea directă a tastelor afișate.

- (a) Atingeți un mod pentru a-l modifica.
- (b) Afișează starea echipamentului în afară de operație, cu ajutorul pictogramelor.
- (c) Afișează operația în desfășurare sau în așteptare cu text sau pictogramă.
- (d) Selectați tastele de comenzi rapide pentru moduri sau funcții.
- (e) Comutați ecranele pentru afișarea tastelor de comenzi rapide.
- (f) Afișează cantitatea de toner.
- (g) Ghid de utilizare a ecranului.
- (h) Utilizați aceste taste pentru a selecta funcții care facilitează utilizarea echipamentului.
- (i) Selectați funcții care pot fi utilizate în modurile respective. Atingeți fila și lista cu taste funcționale afișată.

(2) Indicator de alimentare principal

Această lampă luminează când întrerupătorul principal al echipamentului este în poziția " | ".

În timp ce indicatorul luminos clipește, alimentarea nu poate fi pornită prin apăsarea butonului [Alimentare].

(3) Buton [Alimentare]

Folosiți acest buton pentru a porni, respectiv opri echipamentul.

(4) Buton/indicator [Economisire energie]

Utilizați acest buton pentru a seta echipamentul la modul de inactivitate pentru economisirea energiei. Butonul [Economisire energie] luminează intermitent când echipamentul este în modul de inactivitate.

(5) Tastă [Ecran principal]

Afișează ecranul principal.

(6) Indicator de eroare

Luminează continuu sau luminează intermitent pentru a indica starea unei erori.

(7) Indicator notificare date

Clipește în timpul recepției Fax și Internet Fax. Când se încheie tipărirea, indicatorul luminos se stinge. Când separatorul de operații (tava superioară) este utilizat pentru ieșire, acesta luminează intermitent până la înlăturarea materialului eliberat.

De asemenea, indicatorul se poate aprinde în unele moduri când este executată o operație, în starea pregătit și atunci când este detectat un original în alimentatorul automat de documente.

Pentru a modifica unghiul panoului de operare

Puteți modifica unghiul panoului de operare.

Ajustați unghiul pentru o vizualizare ușoară.

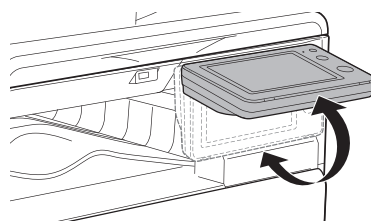



Verificarea stării unei operații/priorității/anulări

Pentru a afișa ecranul Stare operație, apăsați tasta [Stare lucrare] de pe ecranul principal sau apăsați tasta [Stare lucrare] care apare în colțul din dreapta sus al fiecărui ecran de mod.

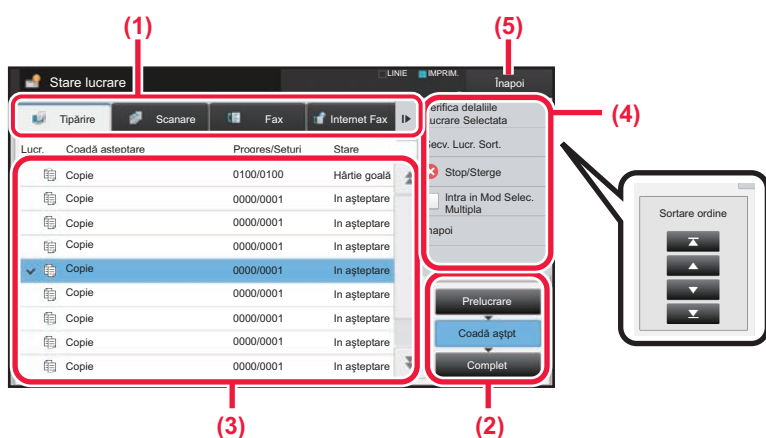

Verificați starea operației

- (1) **Atingeți fila corespunzătoare modului pe care doriți să îl verificați.**
Verificați operațiile de copiere și tipărire în fila [Tipărire].
- (2) **Atingeți scurt tasta [Coadă aștept] sau [Complet].**
- (3) **Verificați operațiile din listă.**
Dacă doriți să acordați prioritate unei operații sau să anulați o operație, atingeți operația respectivă.
- (4) **Pentru a acorda prioritate operației:**
Atingeți [Secv. Lucr. Sort.] și atingeți tasta Modificare prioritate.
Pentru anularea operației:
Atingeți [Stop/Sterge].
- (5) **Atingeți scurt tasta [Înapoi] pentru a reveni la ecranul original.**

ECRANUL DE PREVIZUALIZARE

Puteți atinge ușor tasta [Previzualiz.] pentru a deschide ecranul Previzualiz. Pe ecranul Previzualizare de pe panoul tactil, puteți previzualiza operațiile și imaginile stocate în echipament.

Mod ușor

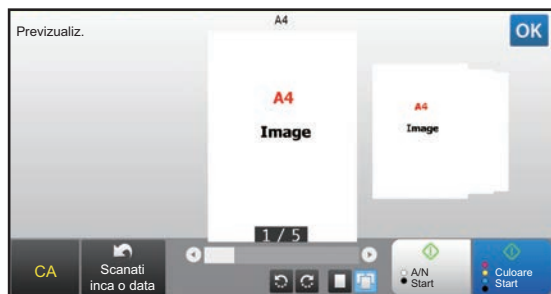

Mod normal

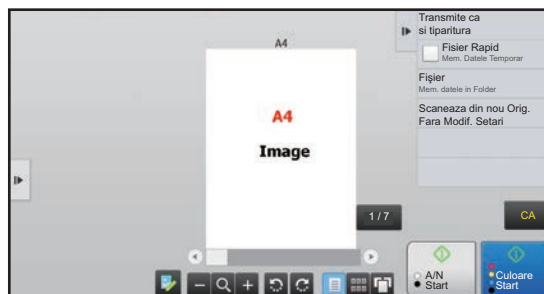

Tastele utilizate în ecranul de previzualizare

	Aceasta comută modul la modul de editare. Paginile originalului pot fi schimbate, rotite sau șterse.		*1 Această rotește imaginea de previzualizare a întregii pagini în direcția săgeții. Rezultatul tipăririi nu este rotit.
*1, *2	Aceasta micșorează imaginea.		*1 Această afișează imaginile de previzualizare ale paginilor respective.
*1, *2	Aceasta afișează bara de derulare pentru operațiile de mărire/micșorare. Deplasarea glisorului spre stânga micșorează imaginea și deplasarea glisorului spre dreapta mărește imaginea.		Aceasta afișează miniaturile imaginilor de previzualizare.
*1, *2	Aceasta mărește imaginea.	*1	Aceasta afișează paginile într-o vizualizare 3D.

*1 Poate fi utilizat și în modul ușor.

*2 În modul Ușor, aceasta apare când atingeți



PLASAREA ORIGINALELOR

Alimentatorul automat de documente poate fi utilizat pentru a scana automat simultan mai multe originale, iar acest lucru vă scutește de efortul alimentării manuale a fiecărui original. Pentru originalele care nu pot fi scanate cu ajutorul alimentatorului automat de documente, precum o carte sau un document cu note anexate, utilizați geamul pentru documente. Dimensiunea originalului este setată la A4 (8-1/2" x 11"). Verificați dimensiunea originalului și setarea dimensiunii originalului.

UTILIZAREA ALIMENTATORULUI AUTOMAT DE DOCUMENTE

Când utilizați alimentatorul automat de documente, plasați originalele în tava de alimentare cu documente. Asigurați-vă că nu ați așezat niciun document pe geamul pentru documente.

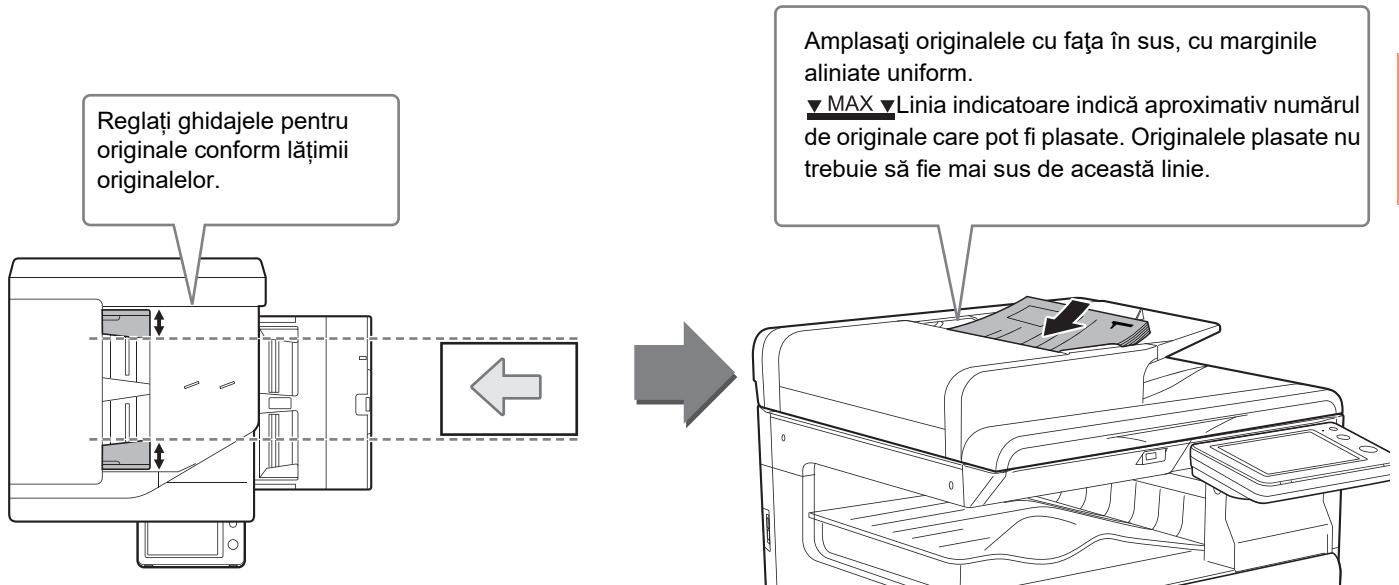

UTILIZAREA GEAMULUI PENTRU DOCUMENTE

Aveți grijă să nu vă prindeți degetele când închideți alimentatorul automat de documente.

După așezarea originalului, nu uitați să închideți alimentatorul automat de documente. Dacă este lăsat deschis, zonele din vecinătatea originalului ar putea apărea negre pe copie, iar acest lucru implică un consum ridicat de toner.



Setați orientarea imaginii pentru a vă asigura că orientarea originalului introdus este recunoscută în mod corect. Pentru detalii, consultați Manualul utilizatorului.



AJUSTAREA VOLUMULUI

Puteți ajusta volumul sunetelor generate de echipament. Atingeți tasta [Setari] și configurați următoarele setări de pe tab-ul [Setări de sistem]. (Sunt necesare drepturi de administrator).

► [Mod de setări atunci când este conectat un administrator \(pagina 60\)](#)

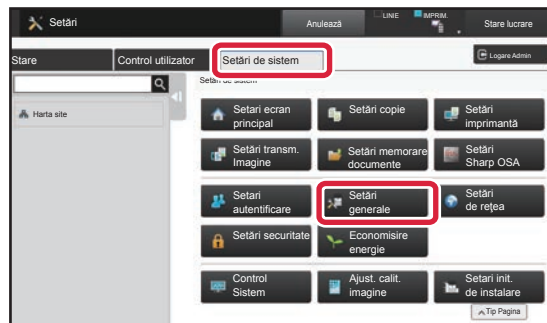
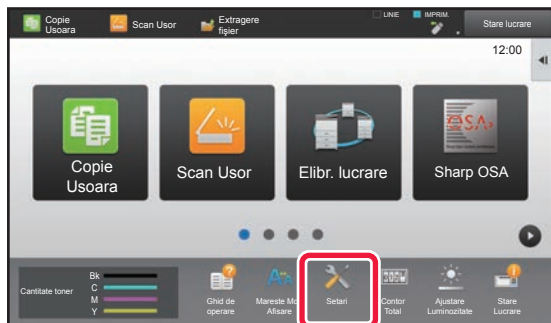

Setare	Prezentare generală
Setari sunet → Setari semnal avertizare (obisnuit) → Sunet avertizare scanare completa (trimitere imagine)	Configurați setările pentru sunetul generat la finalizarea scanării atunci când se utilizează faxul, funcția de scanare, funcția de memorare a documentului sau altă funcție de transmitere a imaginilor.
Setari sunet → Setari semnal avertizare (trimitere imagine) → Fax	Pentru fax, configurați setările pentru volumul de cuplare (microfon), sunetul de apel, monitor linie, sunetul de finalizare a recepționării, sunetul de finalizare a transmiterii și sunetul de eroare la transmitere/primire.
Setari sunet → Setari semnal avertizare (trimitere imagine) → Internet Fax	Configurați setările pentru sunetele generate atunci când este recepționat un fax pe Internet sau când apare o eroare de comunicație.
Setari sunet → Setari semnal avertizare (obisnuit) → Sunet la apăsare taste	Configurați setările pentru sunetul generat atunci când este atinsă o tastă și dacă se generează un sunet atunci când este atinsă o tastă pentru o setare implicită.



ÎNCĂRCAREA HÂRTIEI

NUMELE ȘI LOCAȚIILE TĂVILOR

Denumirile tăvilor sunt următoarele.

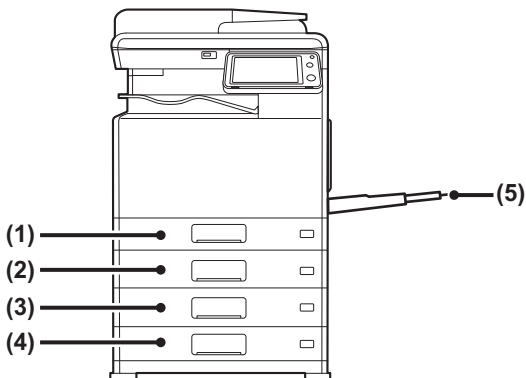

- (1) Tava 1
- (2) Tava 2 (când este instalată o tavă de alimentare hârtie cu 500 de coli)
- (3) Tava 3 (când este instalată o tavă de alimentare hârtie cu 500 de coli și un stand/sertar pentru 2x500 coli de hârtie)
- (4) Tava 4 (când este instalată o tavă de alimentare hârtie cu 500 de coli și un stand/sertar pentru 2x500 coli de hârtie)
- (5) Tavă manuală

Setarea orientării pentru partea de tipărire

Setarea orientării pentru partea de tipărire variază în funcție de tava utilizată. Pentru colile "Antet" și "Pretipărite", așezați hârtia în orientarea inversă.

Așezați cu partea de tipărire orientată în direcția indicată mai jos.

Tavă	În stare normală	Set de hârtie pretipărită sau cu antet
Tăvile 1-4	Cu fața în sus	Cu fața în jos
Tavă manuală	Cu fața în jos	Cu fața în sus



ÎNCĂRCAȚI HÂRTIE ÎN TAVA 1

1

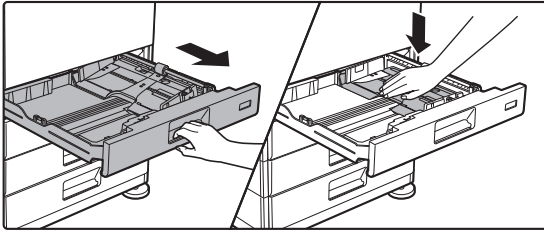

Extrageți tava de hârtie.

Trageți ușor tava până când se oprește.
Apăsați centrul plăcii de presiune până când aceasta se fixează în poziție.

2

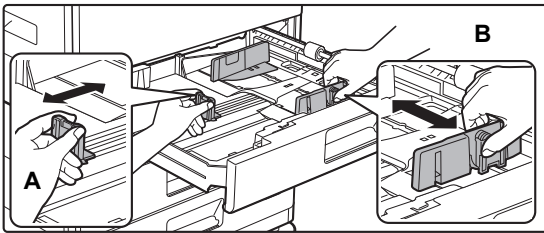

Reglați plăcile de ghidare A și B în funcție de dimensiunea hârtiei cu care alimentați.

Plăcile de ghidare A și B pot fi glisate. Strângeți mânerul plăcii separatorului și glisați-l la dimensiunea dorită a hârtiei.

3

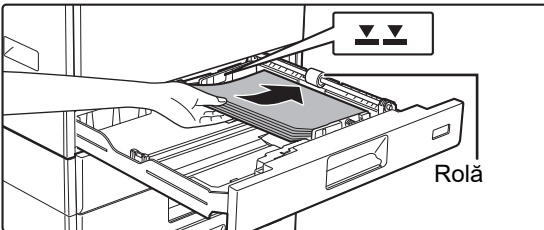

Introduceți hârtia în tavă.

- Introduceți hârtia cu fața de tipărire în sus. Asigurați-vă că stiva de hârtie este dreaptă înainte de a o încărca.
- Amplasați hârtia sub rola din partea dreaptă a tăvii.
- Răsfoiți topul de hârtie înainte de alimentare. Dacă hârtia nu este răsfoită, există riscul alimentării mai multor coli simultan, acest lucru putând genera o eroare de alimentare.

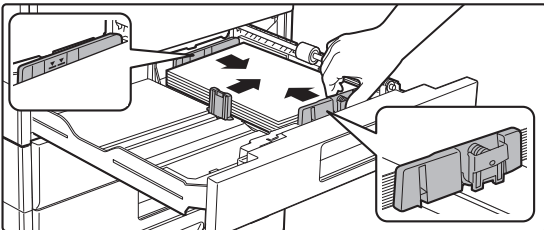

- După încărcarea hârtiei, închideți ghidajele la lățimea hârtiei, pentru a nu rămâne spațiu liber față de ghidajele A și B.
- Nu încărcați hârtie în modul indicat mai jos.



• Pentru încărcarea hârtiei 11" x 17"

Îndepărtați placa de separare. Mutați placa de separare complet spre deschiderea de alimentare cu hârtie (partea dreaptă) și trageți în sus pentru a îndepărta. Introduceți placa de separare înlăturată în A.

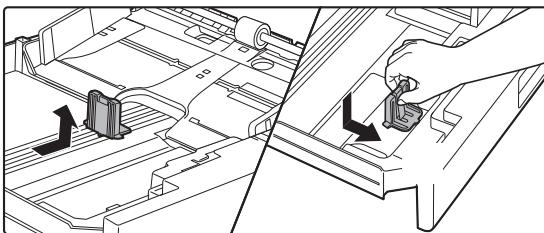

- Stiva de hârtie nu trebuie să depășească linia indicatoare.
- Nu adăugați hârtie.



4

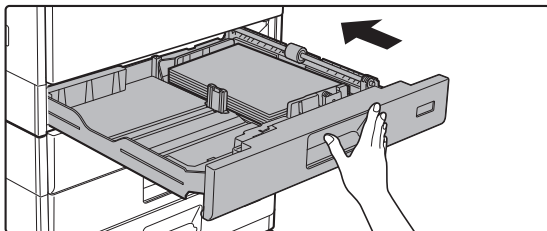

Împingeți ușor tava de hârtie înapoi în echipament.

Împingeți tava în echipament până la capăt, cu o mișcare lentă.

Dacă introduceți hârtia împingând-o cu forță rezultatul poate fi o alimentare asimetrică și alimentarea incorectă a hârtiei.





ÎNCĂRCAȚI HÂRTIE ÎN TAVA 2 - 4

1

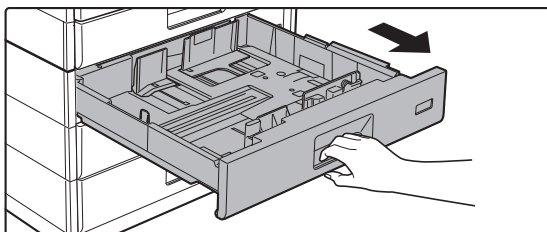

Extrageți tava de hârtie.

Trageți ușor tava până când se oprește.
Pentru a alimenta cu hârtie, treceți la pasul 3. Pentru a alimenta cu hârtie de altă dimensiune, treceți la pasul următor.

2

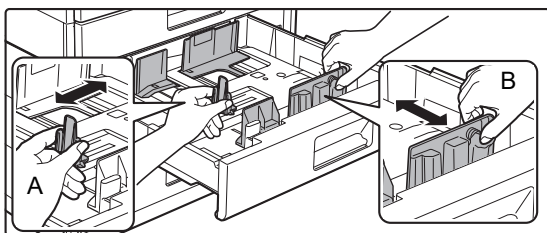

Reglați plăcile de ghidare A și B în funcție de dimensiunea hârtiei cu care alimentați.

Plăcile de ghidare A și B pot fi glisate. Strângeți mânerul plăcii separatorului și glisați-l la dimensiunea dorită a hârtiei.

3

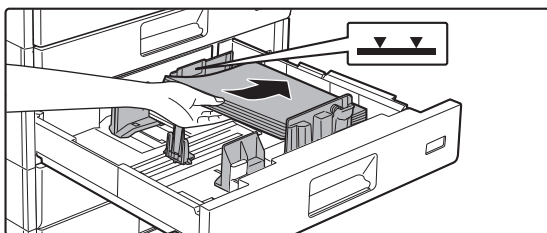

Introduceți hârtia în tavă.

Introduceți hârtia cu fața de tipărire în sus. Stiva de hârtie nu trebuie să depășească linia indicatoare (maximum 500 de coli).



- Dacă hârtia este alimentată incorect, întoarceți colile invers și/sau rotiți-le și reîncărcați.
- Dacă hârtia este ondulată, eliminați ondulara înainte de a încărca hârtia.
- Reglați placa de separare astfel încât să nu existe spațiu între hârtie și placa de separare.
- Nu adăugați hârtie.
- Nu încărcați hârtie în modul indicat mai jos.



4

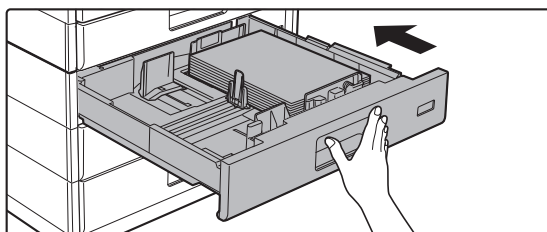

Împingeți ușor tava de hârtie înapoi în echipament.

Împingeți tava în echipament până la capăt, cu o mișcare lentă. Dacă introduceți hârtia împingând-o cu forță rezultatul poate fi o alimentare asimetrică și blocarea hârtiei.



ÎNCĂRCAREA HÂRTIEI ÎN TAVA MANUALĂ

1

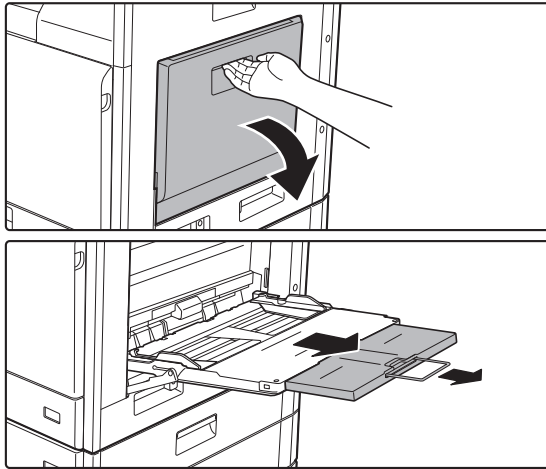

Deschideți tava manuală.

Dacă alimentați cu hârtie cu o lungime mai mare de 250 mm (9-27/32"), trageți complet ghidajul de extensie.



Nu puneți obiecte grele pe tava manuală și nu apăsați pe aceasta.

2

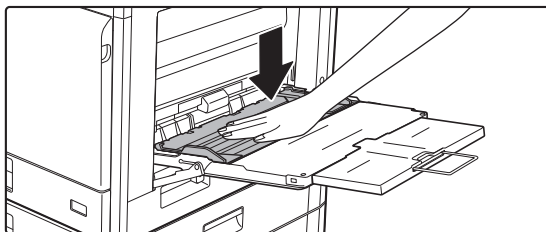

Apăsați centrul plăcii de presiune până când aceasta se fixează în poziție.

3

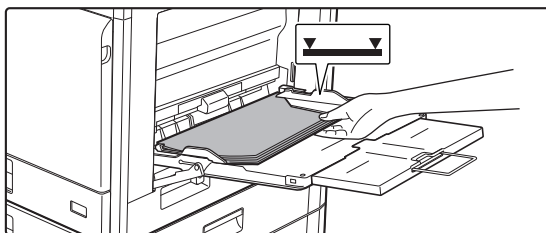

Introduceți hârtia cu fața de tipărire în jos.

Introduceți hârtia până la capăt în tava manuală de-a lungul ghidajelor acesteia, cu o mișcare lentă. Dacă introduceți cu prea multă forță hârtia, marginea inițială s-ar putea îndoi. Dacă introduceți exagerat de lejer hârtia, rezultatul ar putea fi o alimentare asimetrică sau blocaje.

Hârtia nu trebuie să depășească numărul maxim de foi și nu trebuie să se afle mai sus de linia indicatoare.

4

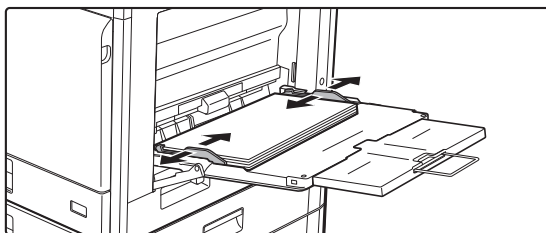

Reglați corect ghidajele tăvii manuale în funcție de lățimea hârtiei.

Ajustați ghidajele tăvii manuale astfel încât acestea să intre puțin în contact cu hârtia alimentată.



ÎNAINTE DE A UTILIZA ECHIPAMENTUL



- Nu împingeți cu forța hârtia pe care o alimentați. Se pot produce erori de alimentare.
- Dacă ghidajele tăvii manuale sunt reglate pentru o lățime mai mare decât cea a hârtiei introduse, deplasați ghidajele până când acestea corespund cu dimensiunea hârtiei. Dacă ghidajele tăvii manuale sunt reglate pentru o dimensiune mai mică, hârtia ar putea fi îndoită sau încrețită.
- Modul de închidere al tăvii manuale.
Îndepărtați orice hârtie care rămâne în tava manuală și apăsați pe centrul plăcii de presiune până când se blochează. După blocarea plăcii de presiune, închideți tava de extensie, apoi închideți tava manuală.

Introducerea plicurilor

Tipărirea sau copierea se poate realiza numai pe fața plicurilor. Așezați partea din față orientată în jos.

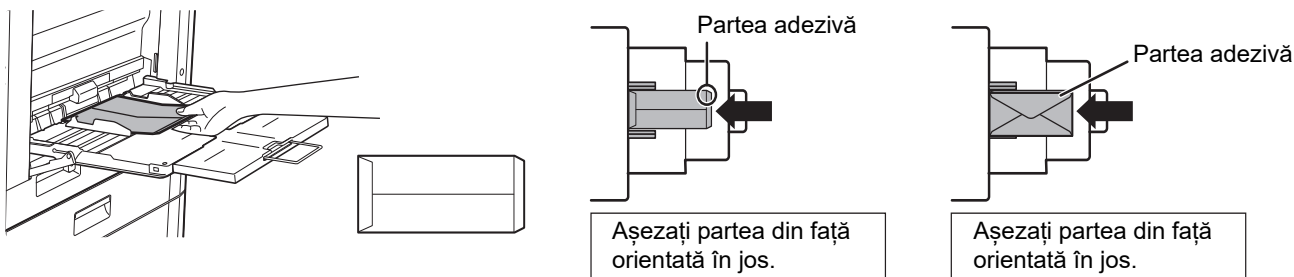

Când încărcați plicuri în tava manuală, setați tipul de hârtie.

- ▶ [MODIFICAȚI SETAREA TĂVII DE HÂRTIE \(pagina 23\)](#)



MODIFICAȚI SETAREA TĂVII DE HÂRTIE

Pentru a schimba hârtia încărcată în tavă, modificați setările tăvii echipamentului din [Setari Tava] pe ecranul principal. Ca exemplu, etapele pentru schimbarea hârtiei din tava 2 de la hârtie simplă A4 la hârtie reciclată B5 sunt explicate mai jos.

1



Apăsați tasta [Ecran principal].

Apare ecranul principal.

2

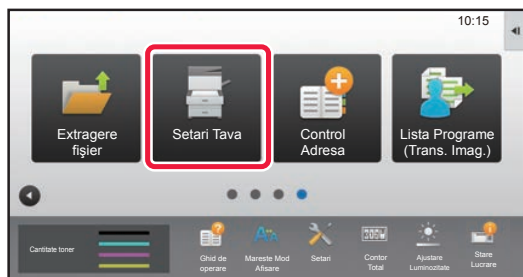

Atingeți tasta [Setări tavă] și apoi atingeți tasta pentru Setări hârtie 2.



3



Setați tipul de hârtie.

(1) Atingeți scurt fila pentru Tipul de hârtie.

(2) Atingeți tasta [Reciclat].

4

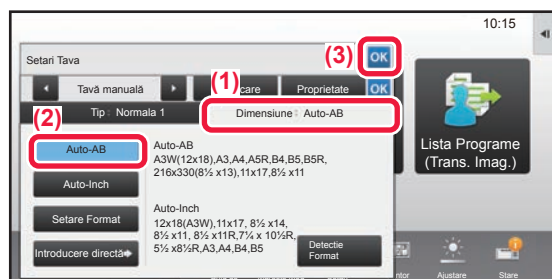

Setați dimensiunea hârtiei.

(1) Atingeți scurt fila pentru Dimensiunea hârtiei.

(2) Setează dimensiunea hârtiei.

Atingeți tasta [Auto-AB].

(3) Atingeți scurt **OK** din "Setari Tava".



SALVAREA CONTACTELOR ÎN AGENDĂ

Articolele "Contacte" și "Grup" pot fi stocate în agendă.

Procedura pentru adăugarea unui contact nou în agendă prin introducerea directă a numelui și adresei este explicată aici, drept exemplu.

1



Apăsați tasta [Ecran principal].

Apare ecranul principal.

2

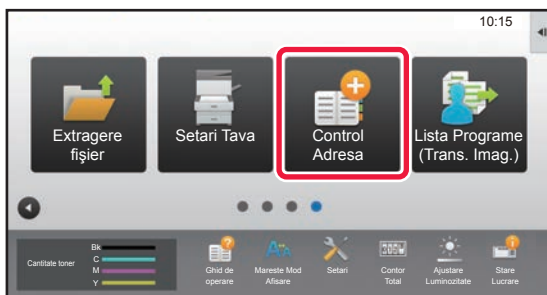

Atingeți tasta [Control Adresa].

3



Completeaza informatiile de care doriti să vă înregistrați în cartea de adrese.

(1) Introduceți informații de bază.

Asigurați-vă că introduceți [Nume] și [Initial].

Pentru a specifica o categorie, selectați o categorie din lista care apare când este atinsă caseta de introducere.

Pentru a înregistra un contact pentru utilizare frecventă, selectați caseta de validare [Inregistreaza ptr. uz des] .

(2) Atingeți [Numar fax], [Adresa E-mail], [Adresa Internet Fax] sau [Adresa directa SMTP], introduceți adresa și atingeți **OK.**

4

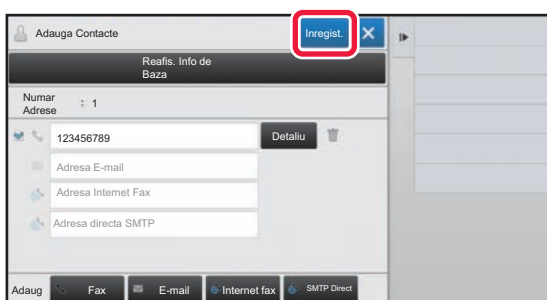

Atingeți tasta [Inregist.].

Prima adresă de la fiecare tip de adresă este setată ca adresă implicită. Dacă nicio adresă nu are selectată caseta de validare din dreptul său, va fi afișat un ecran de confirmare care vă întreabă dacă doriți să selectați o adresă implicită.

Editarea sau ștergerea unui contact

Atingeți tasta [Agenda] de pe ecranul principal, selectați contactul pe care doriți să îl editați sau ștergeți, apăsați în panoul de acțiuni și apăsați [Editeaza] sau [Sterge].

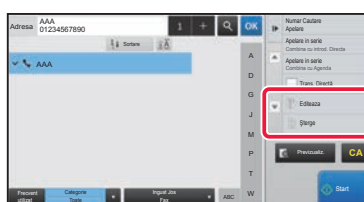
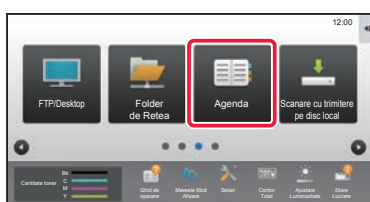



AUTENTIFICAREA UTILIZATORULUI

Când autentificarea utilizatorului este activată în modul de setare, trebuie să vă conectați pentru a utiliza echipamentul. Autentificarea utilizatorului este dezactivată în setările implicite din fabrică.

După ce ați încheiat utilizarea echipamentului, deconectați-vă.

DESPRE METODELE DE AUTENTIFICARE

Există trei metode de autentificare a utilizatorilor: autentificarea după numărul de utilizator, autentificarea cu nume/parolă de conectare și autentificarea prin autentificare rapidă. Solicitați administratorului de sistem al echipamentului informațiile de care aveți nevoie pentru a vă conecta.

AUTENTIFICAREA CU AJUTORUL NUMĂRULUI DE UTILIZATOR

Procedura de mai jos este utilizată pentru conectarea pe baza unui număr de utilizator primit de la administratorul echipamentului.

Când porniți echipamentul, se va afișa ecranul de conectare.

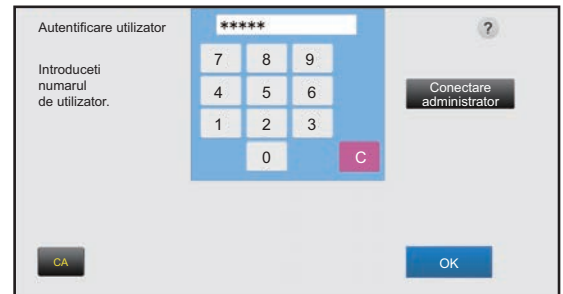

AUTENTIFICAREA CU AJUTORUL NUMELUI/PAROLEI DE CONECTARE

Această metodă este utilizată pentru conectarea cu un nume și o parolă de conectare primite de la administratorul echipamentului sau administratorul serverului LDAP.

Când porniți echipamentul, se va afișa ecranul de conectare.

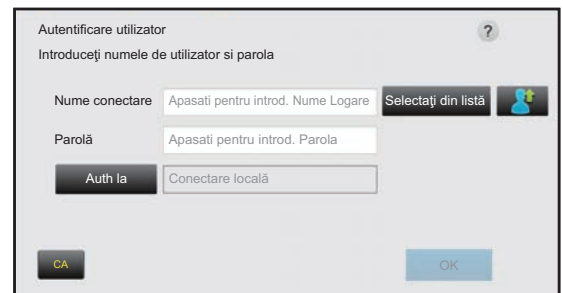

AUTENTIFICARE PRIN AUTENTIFICARE RAPIDĂ

Aceasta poate fi utilizată pe echipament doar atunci când se efectuează autentificarea utilizatorului. Această metodă oferă autentificare simplă pentru un administrator care a fost înregistrat anterior pe echipament.



Deconectare

După ce ați încheiat utilizarea echipamentului, deconectați-vă. Acest lucru previne utilizarea echipamentului de către persoane neautorizate.

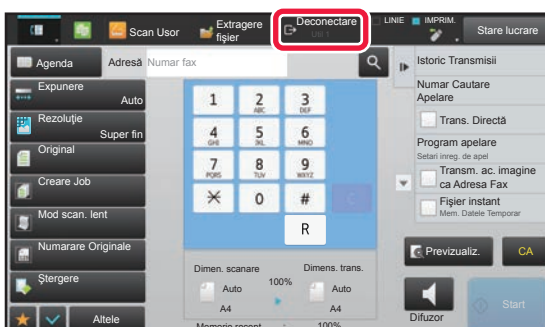



FUNCȚII CARE POT FI UTILIZATE PE ECHIPAMENT

Echipamentul are funcții diverse pentru o varietate de scopuri.

Unele funcții convenabile sunt descrise mai jos. Pentru detalii, consultați Manualul utilizatorului.

FUNCȚII DE ECONOMISIRE A HÂRTIEI ȘI TIMPULUI

N-Up



Această funcție tipărește uniform mai multe pagini originale pe o singură coală de hârtie.

Această funcție este utilă când doriți să prezentați mai multe pagini într-un format compact sau să arătați o imagine a tuturor paginilor dintr-un document.

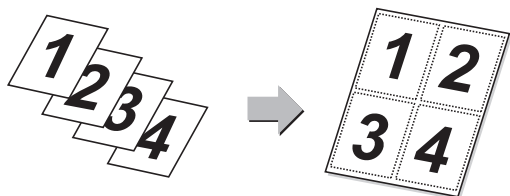

Ignorare pagină albă



Dacă un original scanat conține pagini goale, această funcție le omite pentru a copia sau trimite doar pagini care conțin text sau imagini.

Echipamentul detectează paginile albe, permițându-că să ignorați colile albe inutile fără verificarea unui original.

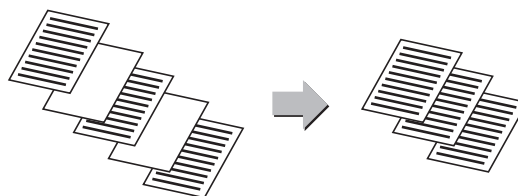

Dim. mixtă original



Această funcție permite scanarea simultană a originalelor cu formate diferite chiar și atunci când originale în formatul A5 (5-1/2" x 8-1/2") sunt amestecate cu originale în formatul A4 (8-1/2" x 11"). În timpul copierii, puteți combina setarea pentru originale mixte și setarea pentru raport automat pentru a modifica raportul utilizat pentru fiecare original și pentru a tipări toate paginile pe hârtie cu același format.

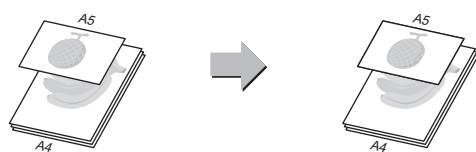

Numărare original



Numărați numărul de coli originale scanate și afișați numărătoarea înainte de transmitere.

Verificarea înainte de transmitere a numărului de coli scanate ale originalului împiedică apariția erorilor.

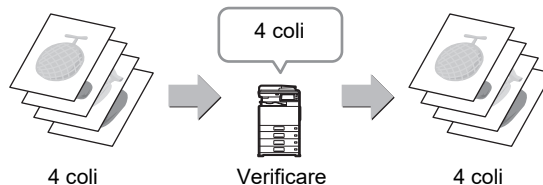

Copie de probă



Această funcție realizează o copie de probă, înainte de imprimarea numărului specificat de copii. Verificați imaginea de examinare cu o copie de probă. Dacă este necesar, schimbați setarea. Utilizarea acestei funcții memorează originalul scanat în echipament, scutindu-vă de efortul de rescansare a originalului cu setarea modificată.

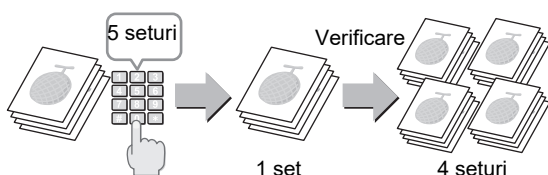

Cop. in tandem



Această funcție partajează, în mod egal, o operațiune de copiere între două echipamente conectate la rețea, permițând reducerea timpului de copiere.

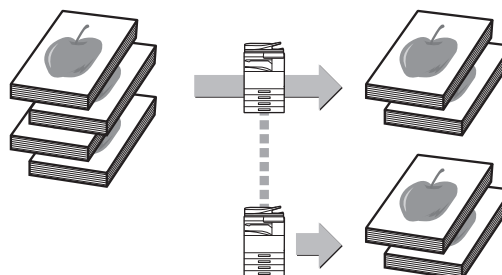



Creare Job



Această funcție împarte originalul în seturi și alimentează fiecare set prin alimentatorul automat de documente câte un set o dată, atunci când se copiază sau se trimite un număr mare de originale.

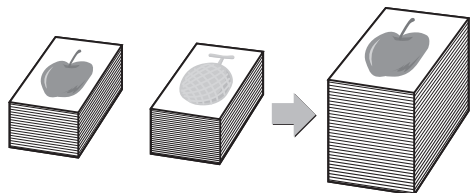

Carte de vizită



Această funcție copiază sau trimite ambele fețe ale unei cărți de vizită pe o singură coală, nu pe coli separate. Această funcție este utilă pentru efectuarea de copii ale documentelor de identitate și ajută la economisirea hârtiei.

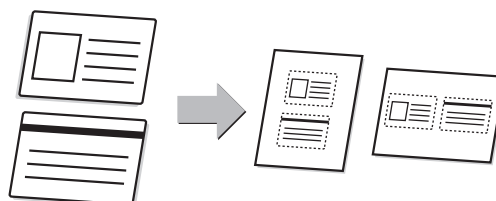

Scanare cu decupare multiplă/Decupare imagine



Puteți să așezați mai multe documente, de exemplu chitanțe sau fotografii, pe geamul pentru documente și apoi să decupați și să salvați automat fiecare document într-un fișier separat în timpul scanării.

Decupare multiplă

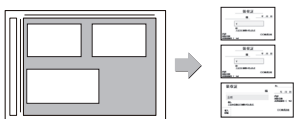

Decupare imagine

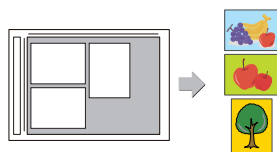

Autoset



Pentru setarea automată a setărilor de scanare corespunzătoare originalului, apăsați scurt tasta [Autoset] în ecranul de bază al Modulului Simplu.

Orientare imagine*, Rezoluție și Omitere pagină albă, Setare duplex*, Reglare PDF oblic, Detectare automată Mono2/Gama gri sunt setate automat.

* Kitul de extensie OCR este necesar.

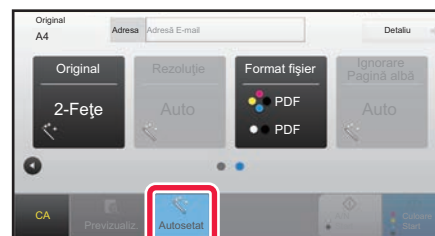

FUNCȚII DE CONSOLIDARE A SECURITĂȚII

Tipărire Fundal texturat



Caracterele de prevenire a copierii neautorizate, cum ar fi textele presetate sau particularizate, sunt tipărite sub formă de caractere invizibile într-un model de fundal.

Atunci când se copiază coala de ieșire cu un model imprimat, caracterele ascunse vor fi afișate.

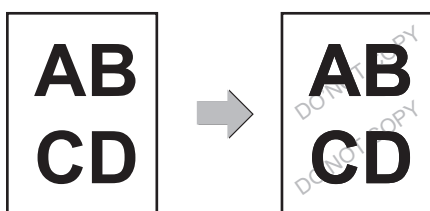

Tipărire Informații Găsire Cale



Această funcție imprimă forțat informațiile de identificare presetate pentru a preveni copierea neautorizată.

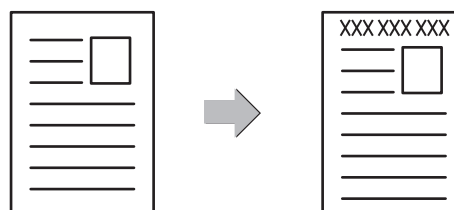



FUNCȚII DE SCANARE

Ajustare fundal



Puteți să ajustați fundalul prin întunecarea sau luminarea porțiunilor deschise ale originalului.

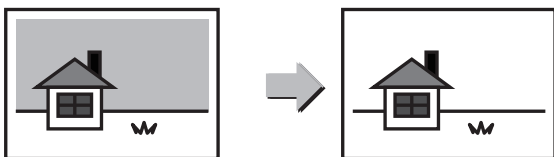

Mod scan. Lent



Utilizați această funcție când doriți să scanați originale subțiri utilizând alimentatorul automat de documente. Această funcție ajută la prevenirea alimentării incorecte a originalelor subțiri.

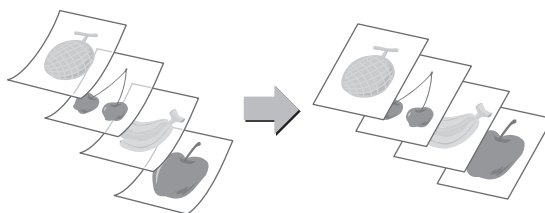

Sca. tip carte



Părțile stânga și dreapta ale unui original pot fi transmise ca două pagini separate. Această funcție este utilă când doriți să transmiteți prin fax paginile stângă și dreaptă ale unei cărți sau ale unui document legat ca pagini separate.

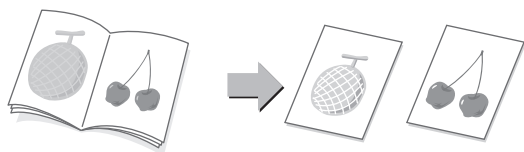

Impartire Carte



Această funcție divizează un original cu capsare tip broșură, cum ar fi un catalog sau o broșură, și copiază secvențial.

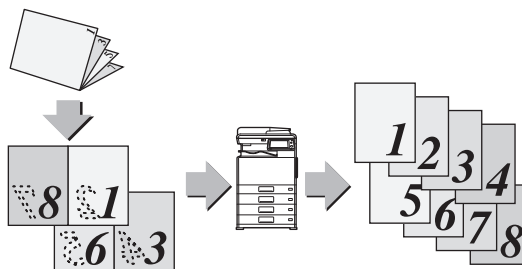

Ștergere



Funcția de ștergere este utilizată pentru a șterge umbrele de pe imagini produse la scanarea originalelor groase sau a cărților.

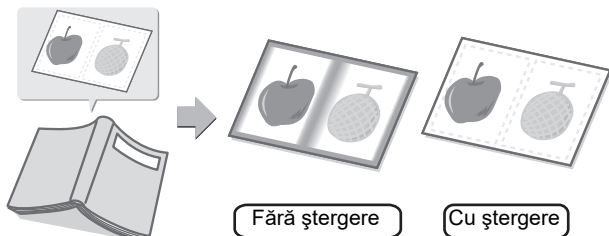



COPIATOR

Această secțiune explică procedurile de bază pentru utilizarea funcției de copiator.

▶ EFECTUAREA COPIILOR.....	30
▶ MOD DE COPIERE	32
▶ COPIEREA PE HÂRTIE SPECIALĂ (Copiere utilizând tava manuală).....	33



EFECTUAREA COPIILOR

Această secțiune explică modul de setare a Raport copiere.

1



Apăsați tasta [Ecran principal].

Apare ecranul principal.

2

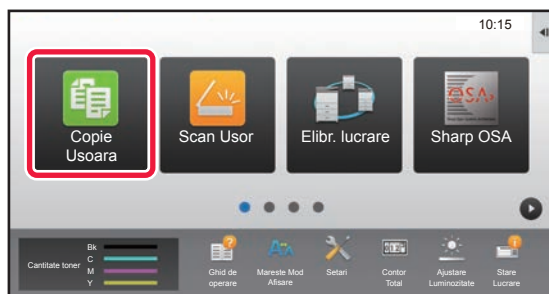

Atingeți pictograma modului [Copie Usoara].

Apare ecranul modului Copie ușoară.

3

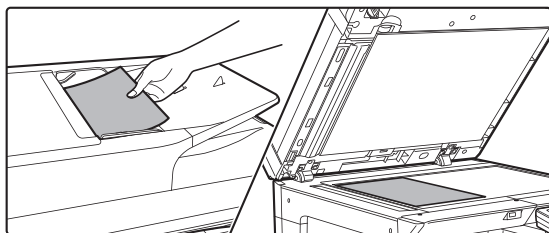

Așezați originalul.

Așezați originalul în tava de alimentare cu documente a alimentatorului automat de documente sau pe geamul pentru documente.

► [PLASAREA ORIGIALELOR \(pagina 15\)](#)

4

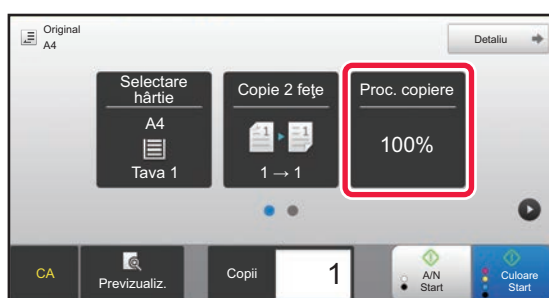

Atingeți tasta [Proc. copiere].

Funcțiile de mai jos pot fi activate în modul ușor.

- Selectare hârtie
- Copie 2 fețe
- Proc. copiere
- Mod culoare
- Original
- Expunere
- N-Up
- Carte de vizita

Pentru a selecta setări mai detaliate, atingeți tasta [Detaliu] și selectați setările în modul normal.

► [MOD DE COPIERE \(pagina 32\)](#)



5



Setați raportul de copiere.

După ce setările sunt finalizate, atingeți **OK**.

6



Setați numărul de copii și apoi atingeți tasta [Culoare Start] sau [A/N Start].

- În starea implicită din fabrică, echipamentul detectează dacă originalul este alb-negru sau complet color atunci când atingeți tasta [Culoare Start] și comută automat între scanare binară complet color și alb-negru. Atunci când atingeți tasta [A/N Start], echipamentul scanează alb-negru binar. Pentru detalii, consultați Manualul utilizatorului.
- Pentru a verifica un document în previzualizare, atingeți ușor tasta [Previzualiz.].

► [ECRANUL DE PREVIZUALIZARE \(pagina 14\)](#)

Anuleaza Copierea



Anuleaza
Copierea



MOD DE COPIERE

Modul de copiere are două moduri: modul ușor și modul normal.

Modul ușor este limitat la funcții utilizate frecvent, care vă permit să efectuați fără dificultăți majoritatea operațiilor de copiere.

Dacă trebuie să selectați setări detaliate sau funcții speciale, utilizați modul normal. Toate funcțiile pot fi utilizate în modul normal.

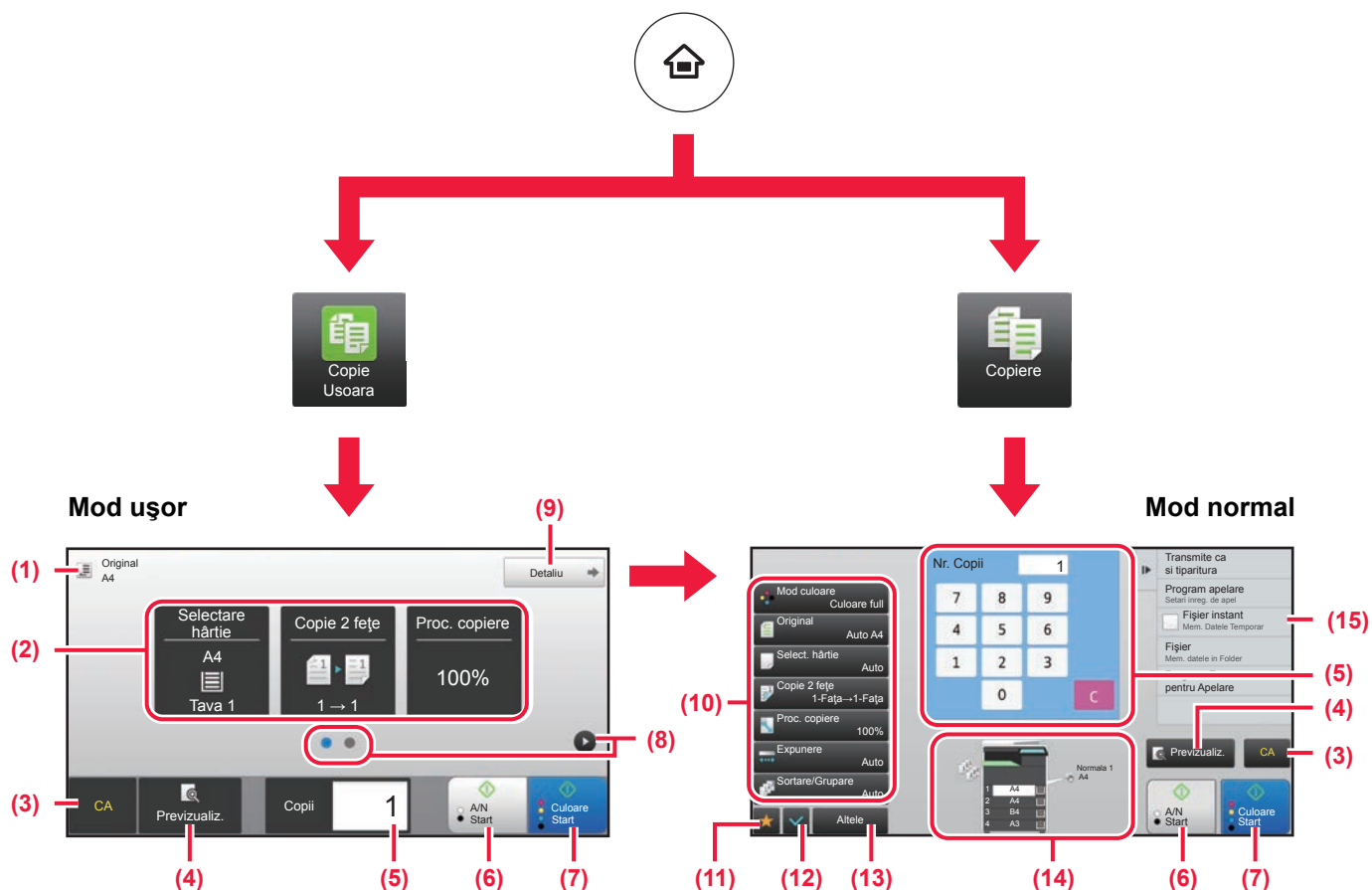

(1) Afișează dimensiunea originalului plasat.

(2) Selectați funcția pe care doriți să o utilizați.

Pentru a selecta o funcție în modul ușor.
În "Mod setare", selectați [Setări de sistem] → [Setări generale] → [Setări mod de operare] → [Setari Mod Simplu] → [Copie Usoara]

(3) Toate setările sunt resetate.

(4) Scanează originalul și afișează o imagine de previzualizare.

► [ECRANUL DE PREVIZUALIZARE \(pagina 14\)](#)

(5) Introduceți numărul de copii.

(6) Începe copierea alb-negru.

(7) Începe copierea color.

(8) Comutați ecranele pentru afișarea tastelor de comenzi rapide.

(9) Schimbați la modul normal.

(10) Tasta de setare care poate fi utilizată pentru efectuarea copiilor.

(11) Afișează lista de taste funcționale. Pot fi înregistrate [Altele] utilizate frecvent.

(12) Verificați setările curente.

(13) Afișează lista cu alte taste în afară de tastele funcționale indicate mai sus.

► [FUNCTII CARE POT FI UTILIZATE PE ECHIPAMENT \(pagina 26\)](#)

(14) Indică prezența sau absența unui original și formatul hârtiei încărcate în fiecare tavă. Ecranul de selectare a hârtiei este deschis prin atingere scurtă.

(15) Afișează funcțiile care pot fi utilizate în modul de copiere.



COPIEREA PE HÂRTIE SPECIALĂ (Copiere utilizând tava manuală)

Această secțiune explică modul de încărcare a hârtiei groase de A4 în tava manuală.

1

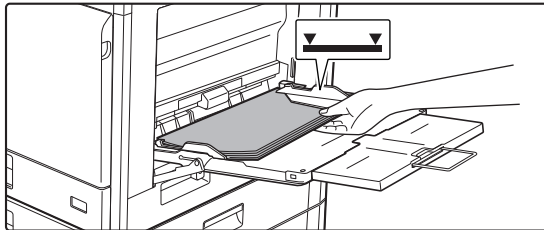

Încărcați hârtia în tava manuală.

- ▶ [ÎNCĂRCAREA HÂRTIEI ÎN TAVA MANUALĂ \(pagina 21\)](#)

2

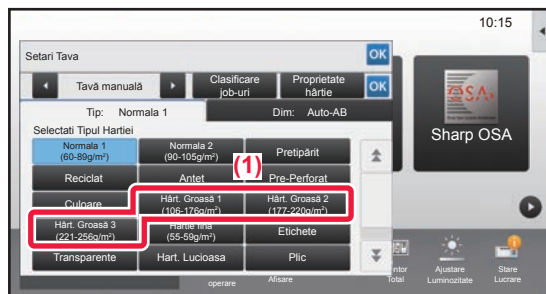

Selectați setările de pe panoul tactil.

- (1) Atingeți scurt tasta [Hârt. Groasă 1], [Hârt. Groasă 2] sau [Hârt. Groasă 3].

Atingeți tasta [Hârt. Groasă 1] dacă hârtia este între 106 g/m² și 176 g/m² (28 lbs. legătură și 65 lbs. copertă), tasta [Hârt. Groasă 2] dacă hârtia este între 177 g/m² și 220 g/m² (65 lbs. copertă și 80 lbs. copertă) sau tasta [Hârt. Groasă 3] dacă hârtia este între 221 g/m² și 256 g/m² (80 lbs. copertă și 140 lbs. index).

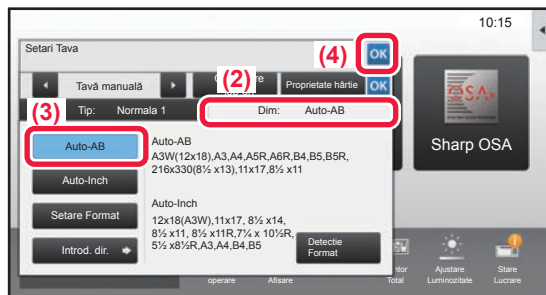

- (2) Atingeți fila [Format: Auto-AB].

- (3) Atingeți tasta [Auto-AB].

- (4) Atingeți **OK** din "Setări tavă".

3

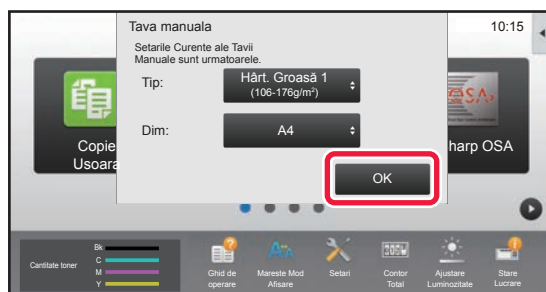

Atingeți tasta [OK].



4

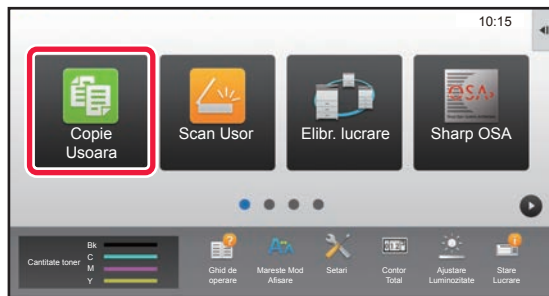

Atingeți pictograma modului [Copie Usoara].

Apare ecranul modului Copie ușoară.

5

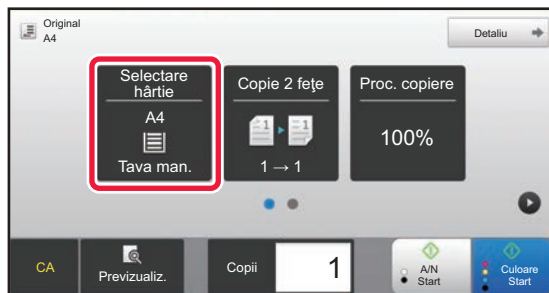

Atingeți tasta [Selectare hârtie].

6



Selectați Tavă manuală.

7



Setați numărul de copii și apoi atingeți tasta [Culoare Start] sau [A/N Start].

- În starea implicită din fabrică, echipamentul detectează dacă originalul este alb-negru sau complet color atunci când atingeți tasta [Culoare Start] și comută automat între scanare binară complet color și alb-negru. Atunci când atingeți tasta [A/N Start], echipamentul scanează alb-negru binar. Pentru detalii, consultați Manualul utilizatorului.

- Pentru a verifica un document în previzualizare, atingeți ușor tasta [Previzualiz.].

► [ECRANUL DE PREVIZUALIZARE \(pagina 14\)](#)

Modificati nr. de exemplare

C

Anuleaza Scanare

Anuleaza Scanare

Anuleaza Copierea

Anuleaza Copierea



IMPRIMANTĂ

Această secțiune explică procedura de bază pentru tipărire cu ajutorul driverului de imprimantă al echipamentului. Explicațiile ecranelor și procedurilor din acest manual sunt în principal pentru Windows® 10 în medii Windows® și pentru macOS 10.12 în medii macOS. Fereastra variază în funcție de versiunea sistemului de operare, versiunea driverului imprimantei și de aplicație.

- ▶ **IMPRIMAREA ÎNTR-UN MEDIU WINDOWS..... 36**
- ▶ **TIPĂRIREA ÎNTR-UN MEDIU macOS 38**
- ▶ **TIPĂRIREA DIRECTĂ A UNUI FIȘIER DE PE O MEMORIE USB.... 40**



IMPRIMAREA ÎNTR-UN MEDIU WINDOWS

Următorul exemplu explică modul de imprimare a unui document A4 din aplicația "WordPad", care este un program accesoriu standard în Windows.

Pentru a instala driverul de imprimantă și pentru a configura setările într-un mediu Windows, consultați Ghidul de configurare software.

Pentru informații cu privire la driverele de imprimantă disponibile și cerințele pentru utilizarea acestora, consultați Manualul utilizatorului.

1

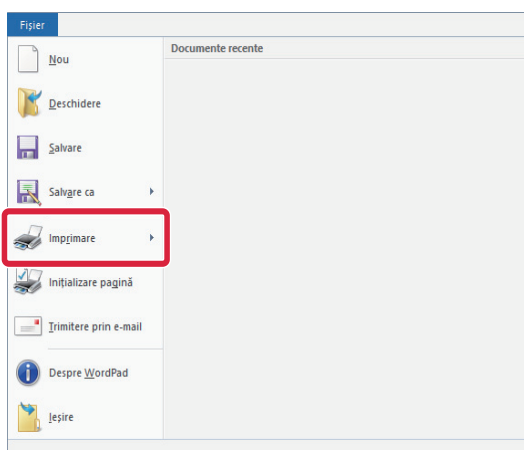

Selectați [Imprimare] din meniul [Fișier] al aplicației WordPad.

2

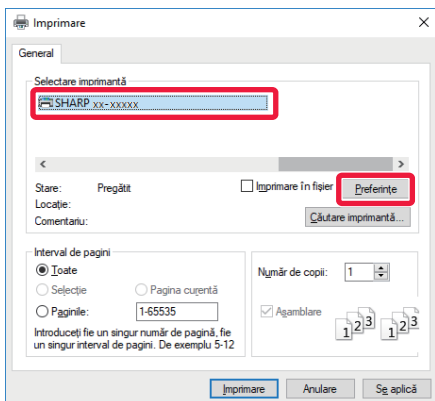

Selectați driverul imprimantei echipamentului și executați clic pe butonul [Preferințe].

Dacă driverele de imprimantă apar sub formă de listă, selectați din listă numele driverului de imprimantă pe care doriți să îl utilizați.

3

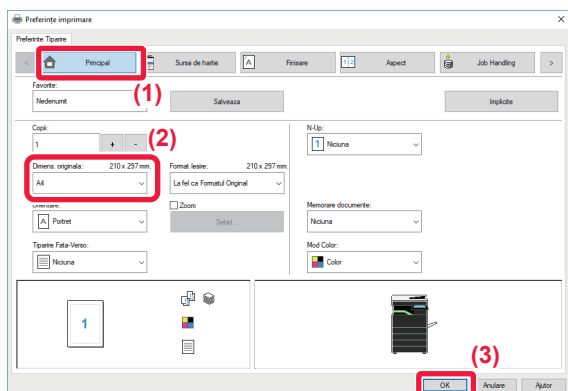

Selectați setările de tipărire.

(1) Executați clic pe fila [Principal].

(2) Selectați formatul originalului.

Pentru a selecta setările din alte file, faceți clic pe fila dorită și apoi selectați setările.

(3) Executați clic pe butonul [OK].

- Fereastra de ajutor poate fi afișată pentru o anumită setare făcând clic pe setarea respectivă și apăsând pe tasta [F1].

- Faceți clic pe butonul [Ajutor], fereastra de ajutor se va deschide pentru a vă permite să vizualizați explicațiile pentru setările din fila respectivă.



4

Faceți clic pe butonul [Tipărire].

Începe tipărirea.

TIPĂRIREA PE PLICURI

Tava manuală poate fi utilizată pentru tipărirea plicurilor.

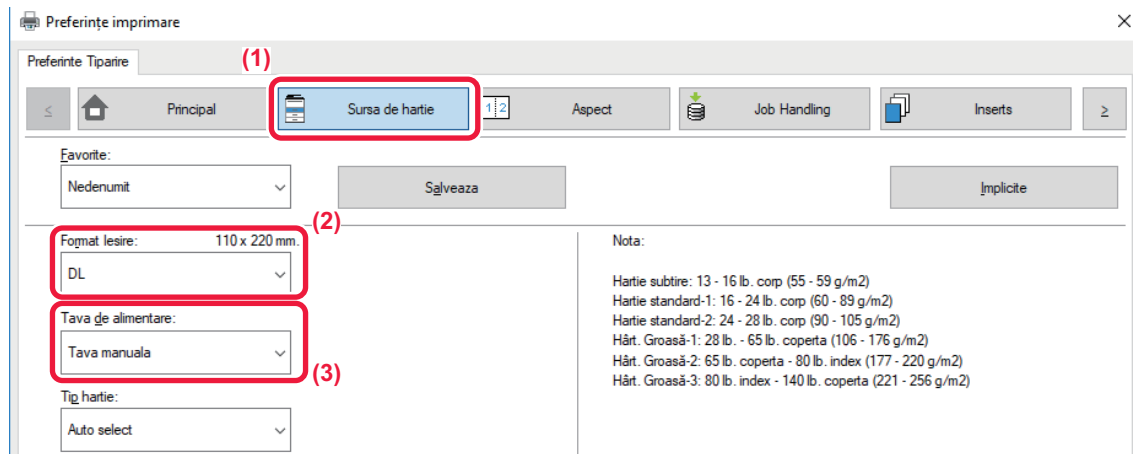

(1) Executați clic pe fila [Sursa de hartie].

(2) Selectați formatul plicului din "Format lesire".

Când "Format lesire" este setat la [DL], "Tip hârtie" este, de asemenea, setat automat la [Plic].

(3) Selectați [Tava manuală] din "Tava de alimentare".



- Setați tipul de hârtie pentru tava manuală la [Plic] și încărcați un plic în tava manuală.
- Atunci când se utilizează mijloace precum plicurile care pot fi încărcate doar într-o anumită direcție, puteți roti imaginea 180 de grade. Pentru informații suplimentare, consultați "Manual de utilizare".

► [Introducerea plicurilor \(pagina 22\)](#)



TIPĂRIREA ÎNTR-UN MEDIU macOS

Următorul exemplu explică modul de imprimare a unui document în format A4 din aplicația "TextEdit", care este un program accesoriu standard în macOS.

Pentru a instala driverul de imprimantă și pentru a configura setările într-un mediu macOS, consultați Ghidul de configurare software.

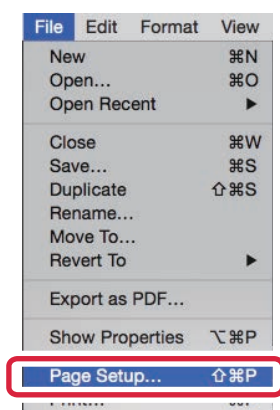

Kitul de extensie PS3 este necesar pentru folosirea echipamentului ca imprimantă în mediul macOS.

1

Selecțați [Page Setup] din meniul [File].

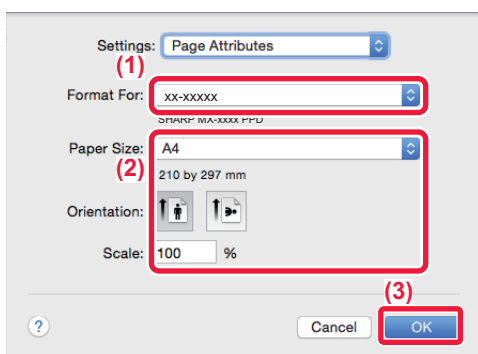
2

Selecțați setările pentru hârtie.

(1) Verificați dacă este selectată imprimanta corectă.

(2) Selecțați setările pentru hârtie.

Setați formatul hârtiei, orientarea hârtiei și raportul de copiere.

(3) Faceți clic pe butonul [OK].

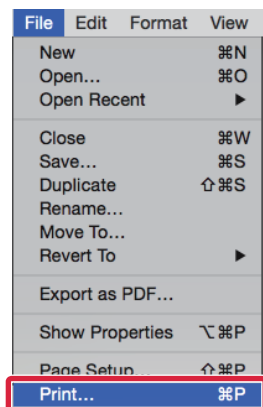
3

Selecțați [Print] din meniul [File].



4

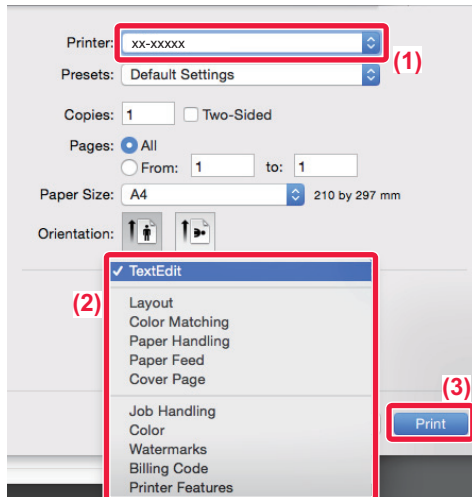

Selectați setările de tipărire.

- (1) Verificați dacă este selectată imprimanta corectă.
- (2) Selectați elemente din meniu și configurați setările în modul necesar.
- (3) Faceți clic pe butonul [Print].

TIPĂRIREA PE PLICURI

Tava manuală poate fi utilizată pentru tipărirea plicurilor.

Selectați formatul plicului din setările aplicației ("Configurare pagină" în majoritatea aplicațiilor) și apoi parcurgeți etapele următoare.

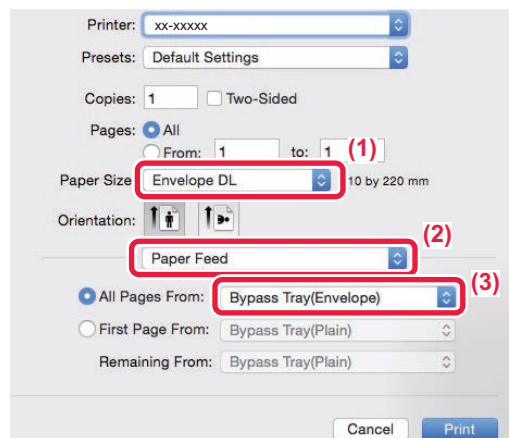

- (1) Selectați formatul plicului din "Paper Size".
- (2) Selectați [Paper Feed].
- (3) Selectați [Bypass Tray(Envelope)] din "All Pages from".



- Setăți tipul de hârtie pentru tava manuală la [Plic] și încărcați un plic în tava manuală.
- Atunci când se utilizează mijloace precum plicurile care pot fi încărcate doar într-o anumită direcție, puteți roti imaginea 180 de grade. Pentru informații suplimentare, consultați "Manual de utilizare".

► [Introducerea plicurilor \(pagina 22\)](#)



TIPĂRIREA DIRECTĂ A UNUI FIȘIER DE PE O MEMORIE USB

Fișierele de pe o memorie USB conectată la echipament pot fi imprimate din panoul operațional al echipamentului, fără să utilizați driverul imprimantei.

Tipurile de fișiere (și extensiile corespunzătoare) care pot fi imprimate direct sunt afișate mai jos.

Tip fișier	TIFF	JPEG	PCL	PDF*1, EncryptedPDF*1, PDF/A*1, Compact PDF*1	PS*1	DOCX*2, XLSX*2, PPTX*2	PNG
Extensie	tiff, tif	jpeg, jpg, jpe, jff	pcl, prn	pdf	ps, prn	docx, xlsx, pptx	png

*1 Kitul de extensie PS3 este necesar.

*2 Kitul de extensie Imprimare directă este necesar.

3

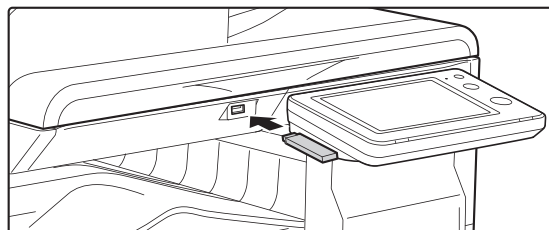

Conectați dispozitivul de memorie USB la echipament.

4



Când apare un ecran pentru selectarea acțiunii, apăsați [Tipariți de pe stick de memorie extern (USB)].

Dacă nu apare ecranul, urmați acești pași:

- (1) Atingeți tasta [Extragere fișier].
- (2) Atingeți [Selectati fișier de tipar. din mem. USB] pe panoul de acțiuni.

5

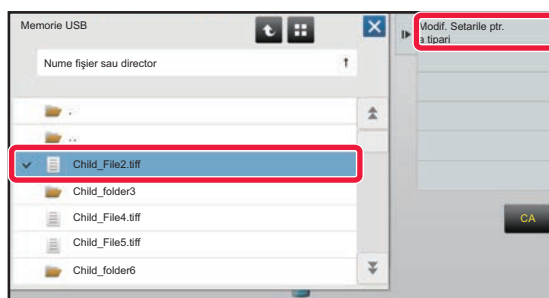

Atingeți tasta corespunzătoare fișierului pe care doriți să-l tipăriți și apoi atingeți [Modif. Setarile ptr. a tipari] pe panoul de acțiuni.

- Atunci când tipăriți fișiere multiple, apăsați tastele corespunzătoare fișierelor pe care doriți să le tipăriți, și atingeți [Tipărire] pe panoul de acțiuni.
- Atingeți pentru a comuta la imagini miniaturale.

6

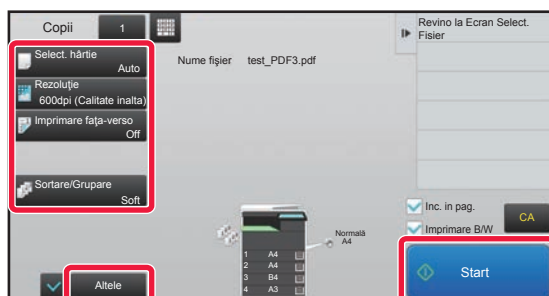

Selectați setările de tipărire și atingeți tasta [Start].

7

Deconectați memoria USB de la echipament.

Qualcomm® DirectOffice™ este un produs al Qualcomm Technologies, Inc. și/sau filialele sale. Qualcomm® este o marcă înregistrată a Qualcomm Incorporated, înregistrată în Statele Unite și în alte țări. DirectOffice™ este o marcă înregistrată a CSR Imaging US, LP, înregistrată în Statele Unite și în alte țări.



FAX

Această secțiune explică procedurile de bază pentru utilizarea funcției de fax a echipamentului.

▶ TRANSMITEREA UNUI FAX	42
▶ MOD FAX	44

TRANSMITEREA UNUI FAX

Această secțiune explică procedura de bază pentru transmiterea unui fax.
În modul fax, originalele color sunt trimise ca imagini alb-negru.

1



Apăsați tasta [Ecran principal].

Apare ecranul principal.

2

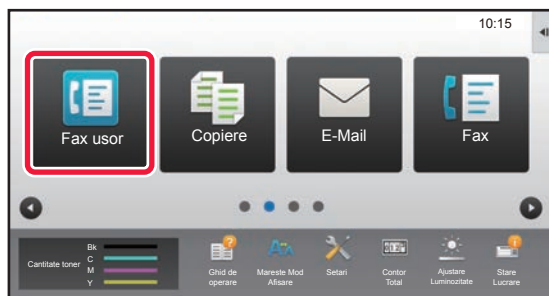

Atingeți pictograma modului [Fax ușor].

Apare ecranul modului Fax ușor.

3

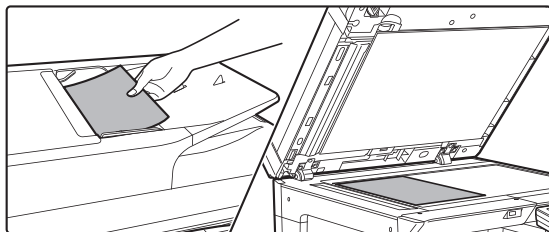

Așezați originalul.

Așezați originalul în tava de alimentare cu documente a alimentatorului automat de documente sau pe geamul pentru documente.

► [PLASAREA ORIGINALELOR \(pagina 15\)](#)

4

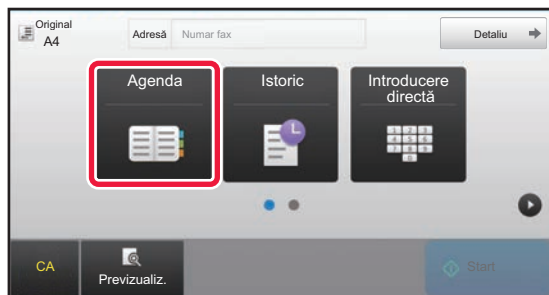

Atingeți tasta [Agenda].

De asemenea, puteți atinge tasta [Introducere directă] pentru a introduce direct un număr de fax sau pentru a selecta un număr de fax din jurnalul de transmisie.

5

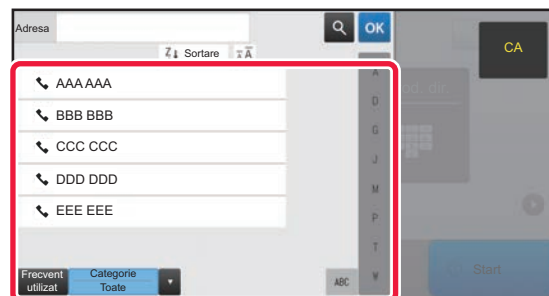

Apăsați tasta destinației dorite.

Adresele pentru modul curent sunt selectate din adresele ale căror casete de validare au fost selectate atunci când a fost înregistrată destinația selectată. Dacă nu au fost înregistrate adrese cu casete de validare selectate, atingeți tasta [Da] pe ecranul de confirmare și selectați adresele dorite.

Pentru a adăuga o altă destinație, atingeți tasta corespunzătoare destinației.



6

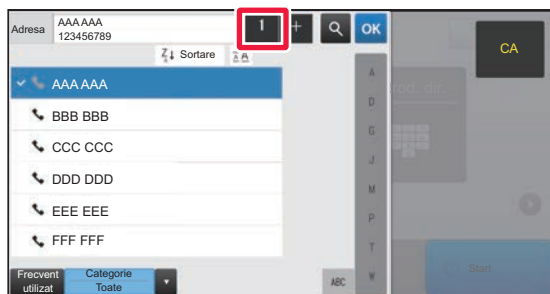

Atingeți tasta [Destinațiile].

Apare o listă cu destinațiile selectate.

7

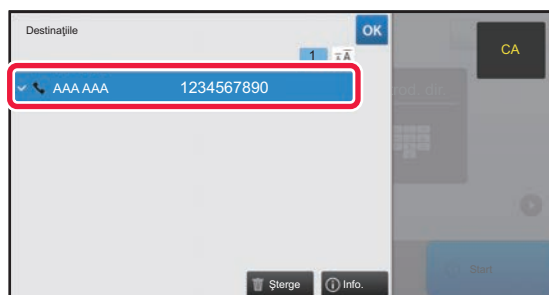

Confirmați destinația.

Dacă în listă apare o destinație incorectă, atingeți destinația, apoi atingeți tasta [Șterge].

8

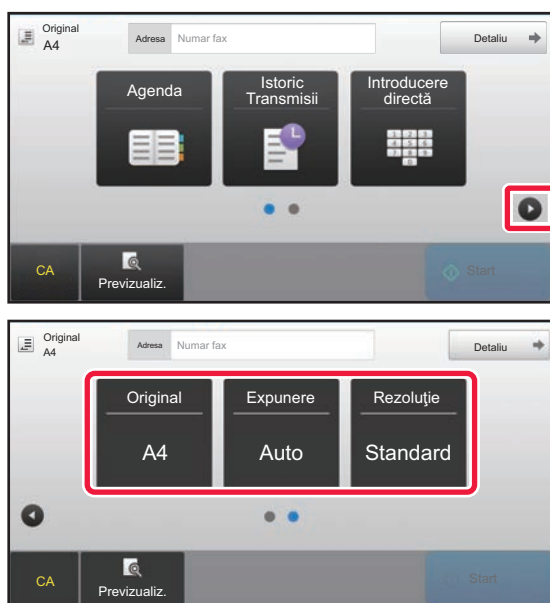

Atingeți pentru a schimba ecranele și a selecta setările.

Modificați setările în modul necesar.

Funcțiile de mai jos pot fi activate în modul ușor.

- Original
- Expunere
- Rezoluție

Pentru a selecta setări mai detaliate, atingeți tasta [Detaliu] și selectați setările în modul normal.

► [MOD FAX \(pagina 44\)](#)

9

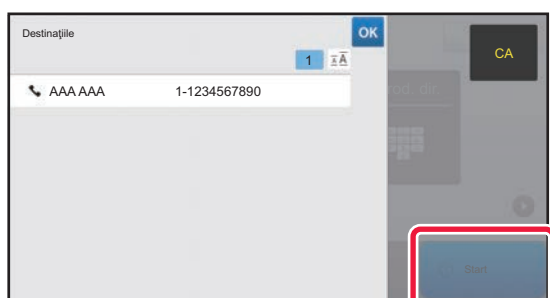

Atingeți tasta [Start].

Pentru a verifica un document în previzualizare, apăsați  pentru a reveni la ecranul de bază al modului Fax simplu și atingeți ușor tasta [Previzualiz.].

► [ECRANUL DE PREVIZUALIZARE \(pagina 14\)](#)

Anuleaza Scanare

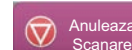

MOD FAX

Modul fax are două moduri: modul ușor și modul normal.

Modul ușor este limitat la funcții utilizate frecvent, care vă permit să efectuați fără dificultăți majoritatea operațiunilor de fax.

Dacă trebuie să selectați setări detaliate sau funcții speciale, utilizați modul normal.

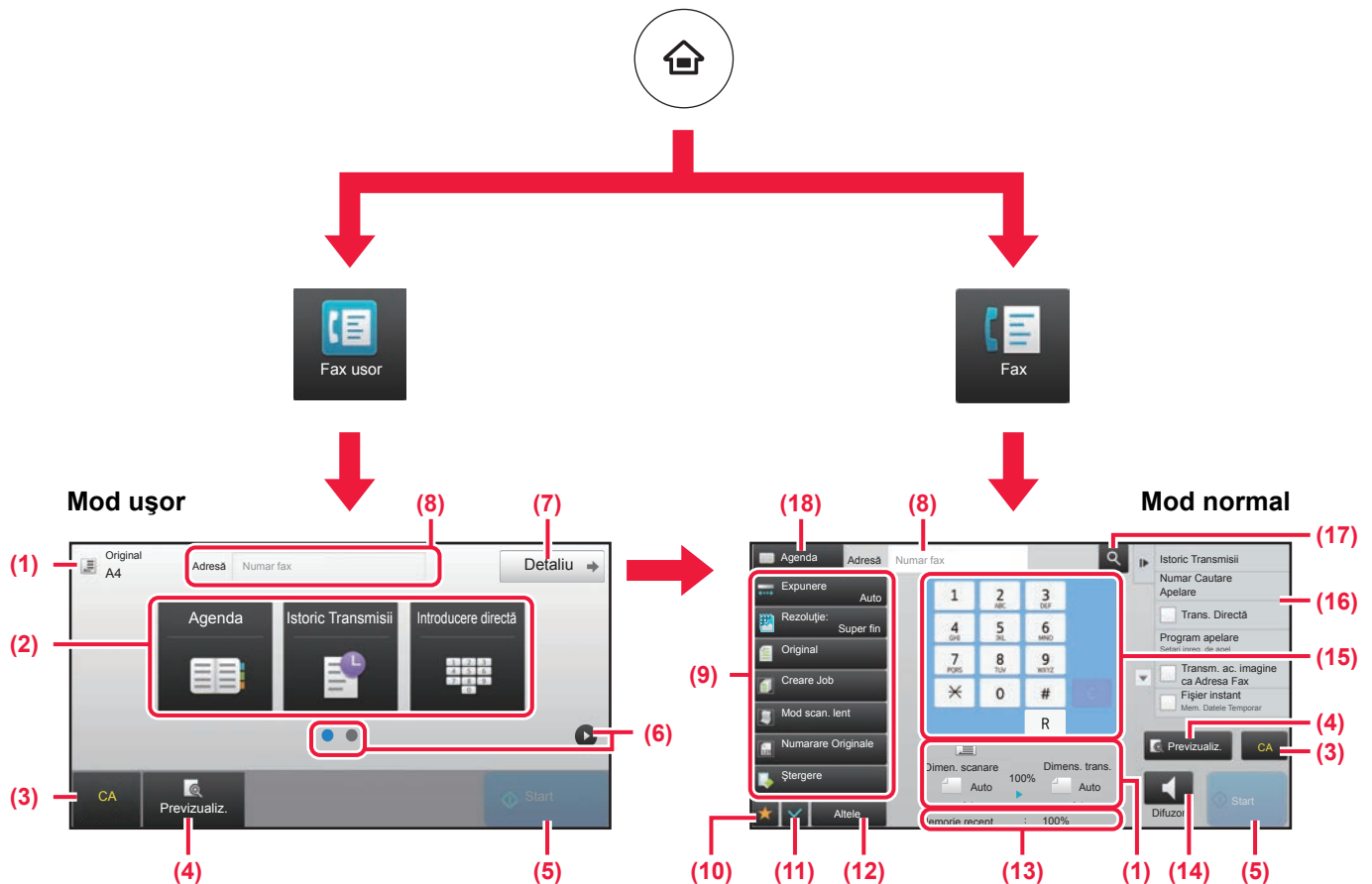

- (1) Afișează dimensiunile originalului și datele de trimitere.
- (2) Selectați adresa și funcțiile pe care doriți să le utilizați.

Pentru a selecta o funcție în modul ușor.
 În "Mod setare", selectați [Setări de sistem] → [Setări generale] → [Setări mod de operare] → [Setari Mod Simplu] → [Fax ușor]

- (3) Resetați setările și adresele.
- (4) Scanează originalul și afișează o imagine de previzualizare.
 ▶ [ECRANUL DE PREVIZUALIZARE \(pagina 14\)](#)
- (5) Transmiterea faxului va începe imediat.
- (6) Comutați ecranele pentru afișarea tastelor de comenzi rapide.
- (7) Schimbați la modul normal.
- (8) Indică numărul de fax de destinație.
- (9) Tasta de setare care poate fi utilizată pentru fax.

- (10) Afișează lista de taste funcționale. Pot fi înregistrate [Altele] utilizate frecvent.
- (11) Verificarea setărilor curente.
- (12) Afișează lista cu alte taste în afară de tastele funcționale indicate mai sus.
 ▶ [FUNCTII CARE POT FI UTILIZATE PE ECHIPAMENT \(pagina 26\)](#)
- (13) Afișează cantitatea de memorie disponibilă pentru recepția faxurilor.
- (14) Atingeți pentru a forma numărul în modul interfon.
- (15) Introduceți numărul de fax.
- (16) Afișează funcțiile care pot fi utilizate în modul Fax.
- (17) Caută adresa.
- (18) Afișează agenda.



SCANNER

Această secțiune explică modalitățile de utilizare a funcției scanner de rețea și procedura de bază pentru utilizarea modului de scanare.

Pentru a utiliza funcția fax prin Internet este necesară instalarea kitului de expansiune pentru fax prin Internet.

▶ FUNCȚIE SCANNER DE REȚEA.....	46
▶ SCANAREA UNUI ORIGINAL.....	47
▶ MODUL SCANNER	49



FUNCȚIE SCANNER DE REȚEA

Funcția scanner de rețea a echipamentului poate fi utilizată pentru a transmite imaginile scanate printr-o varietate de metode.

Funcția de scanner de rețea are următoarele moduri.

Pentru a utiliza un mod, atingeți butonul modului pe ecranul principal.

Moduri de scanare



Pentru a trimite o imagine către o adresă de e-mail, utilizați

Scanare către E-mail



Pentru a încărca o imagine pe un server FTP, utilizați

Scanare către FTP



Pentru a trimite o imagine la un folder partajat de pe computerul dumneavoastră, utilizați

Scanare către un director din rețea

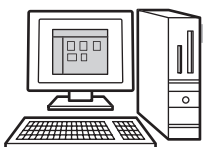

Pentru a procesa o imagine într-o aplicație specifică, utilizați

Scanare către Desktop



Scanați originalul și apoi...

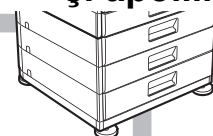

Mod memorie USB

Utilizați acest mod pentru a salva o imagine în memoria USB



Modul Fax prin Internet

Utilizați acest mod pentru a trimite un fax prin Internet

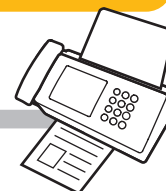

Echipamentul este compatibil cu SMTP direct.

Mod de scanare pe computer

Utilizați acest mod pentru a scana o fotografie în timp ce efectuați corecturi pe computer



Poate fi utilizată o aplicație software compatibilă TWAIN.

Modul introducere date

Dacă doriți să utilizați o soluție pentru documente corelată cu o aplicație





SCANAREA UNUI ORIGINAL

Operația de bază pentru scanare este explicată mai jos.

Procedura pentru trimiterea unui fișier scanat prin email către o destinație memorată în agendă este explicată aici.

1



Apăsați tasta [Ecran principal].

Apare ecranul principal.

2

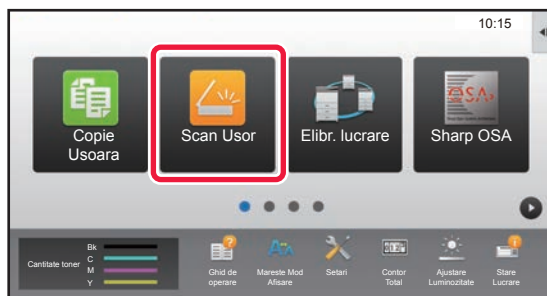

Atingeți pictograma modului [Scan Usor].

Apare ecranul modului ușor.

3

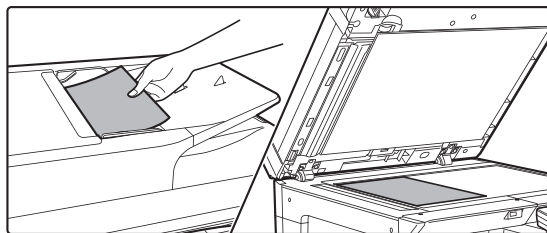

Așezați originalul.

Așezați originalul în tava de alimentare cu documente a alimentatorului automat de documente sau pe geamul pentru documente.

► [PLASAREA ORIGIALELOR \(pagina 15\)](#)

4

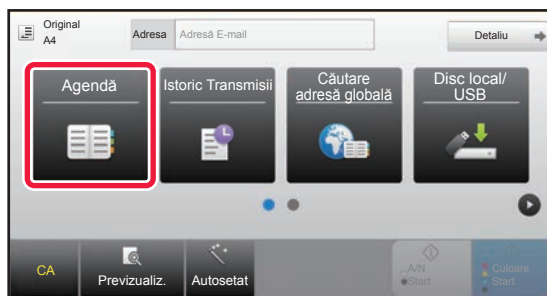

Atingeți tasta [Agenda].

5

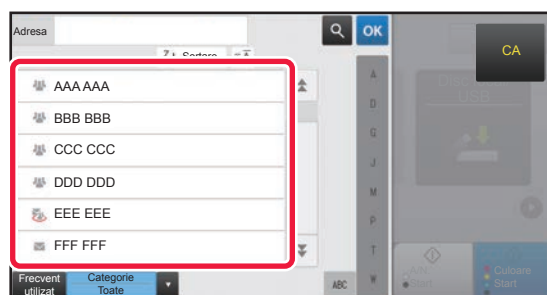

Apăsați tasta destinației dorite.

Adresele pentru modul curent sunt selectate din adresele ale căror casete de validare au fost selectate atunci când a fost înregistrată destinația selectată. Dacă nu au fost înregistrate adrese cu casete de validare selectate, atingeți tasta [Da] pe ecranul de confirmare și selectați adresele dorite.

Pentru a adăuga o altă destinație, atingeți tasta corespunzătoare destinației.





6

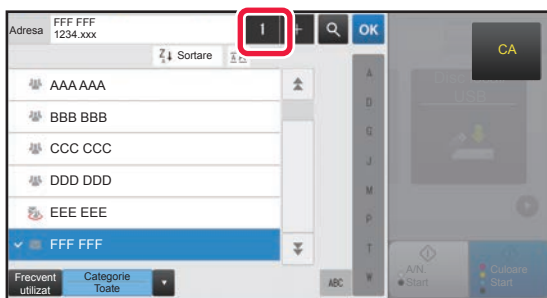

Atingeți tasta [Destinațiile].

Apare o listă cu destinațiile selectate.

7

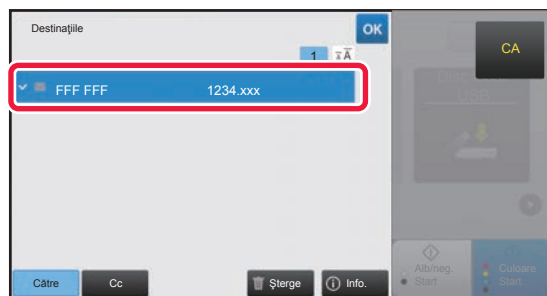

Confirmați destinația.

Dacă în listă apare o destinație incorectă, atingeți destinația, apoi atingeți tasta [Șterge].

8

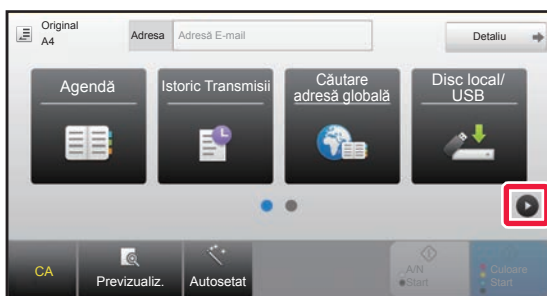

Atingeți pentru a schimba ecranele și a selecta setările.

Modificați setările în modul necesar.

Funcțiile de mai jos pot fi activate în modul ușor.

- Original
- Rezoluție
- Format fișier
- Ignorare Pagină albă

Pentru a selecta setări mai detaliate, atingeți tasta [Detaliu] și selectați setările în modul normal.

► [MODUL SCANNER \(pagina 49\)](#)





9

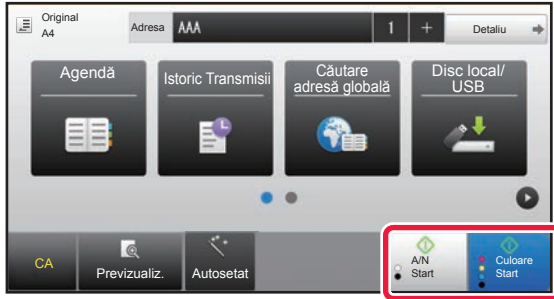

Atingeți tasta [Culoare Start] sau tasta [A/N Start].

- În starea implicită din fabrică, echipamentul detectează dacă originalul este alb-negru sau complet color atunci când atingeți tasta [Culoare Start] și comută automat între scanare binară complet color și alb-negru. Atunci când atingeți tasta [A/N Start], echipamentul scanează alb-negru binar. Pentru detalii, consultați Manualul utilizatorului.
- Pentru a verifica un document în previzualizare, apăsați **OK** pentru a reveni la ecranul de bază al modului Scanare simplă și atingeți ușor tasta [Previzualiz.].

► [ECRANUL DE PREVIZUALIZARE \(pagina 14\)](#)

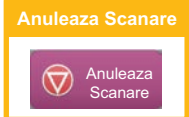

MODUL SCANNER

SELECTAREA MODULUI SCANNER

Pe ecranul principal, atingeți pictograma modului scanner dorit pentru a afișa ecranul de bază al modului. Dacă butonul pe care doriți să-l utilizați nu este afișat, atingeți ◀ sau ▶ pentru a schimba ecranul.

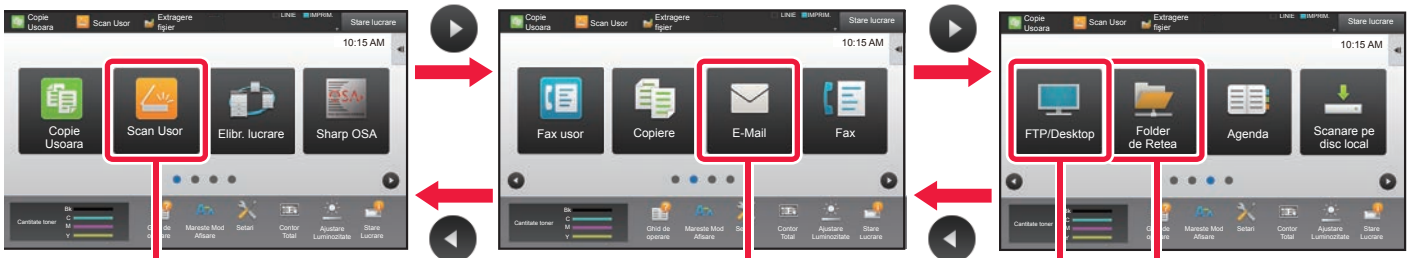

Scanare ușoară

Scanare la E-mail

Scanare la FTP/Desktop

Scanare către Director de rețea



ECRANUL DE BAZĂ AL MODULUI SCANER

Modul scanner are două moduri: modul ușor și modul normal.

Modul ușor este limitat la funcții utilizate frecvent, care vă permit să efectuați fără dificultăți majoritatea operațiunilor de scanare.

Dacă trebuie să selectați setări detaliate sau funcții speciale, utilizați modul normal.

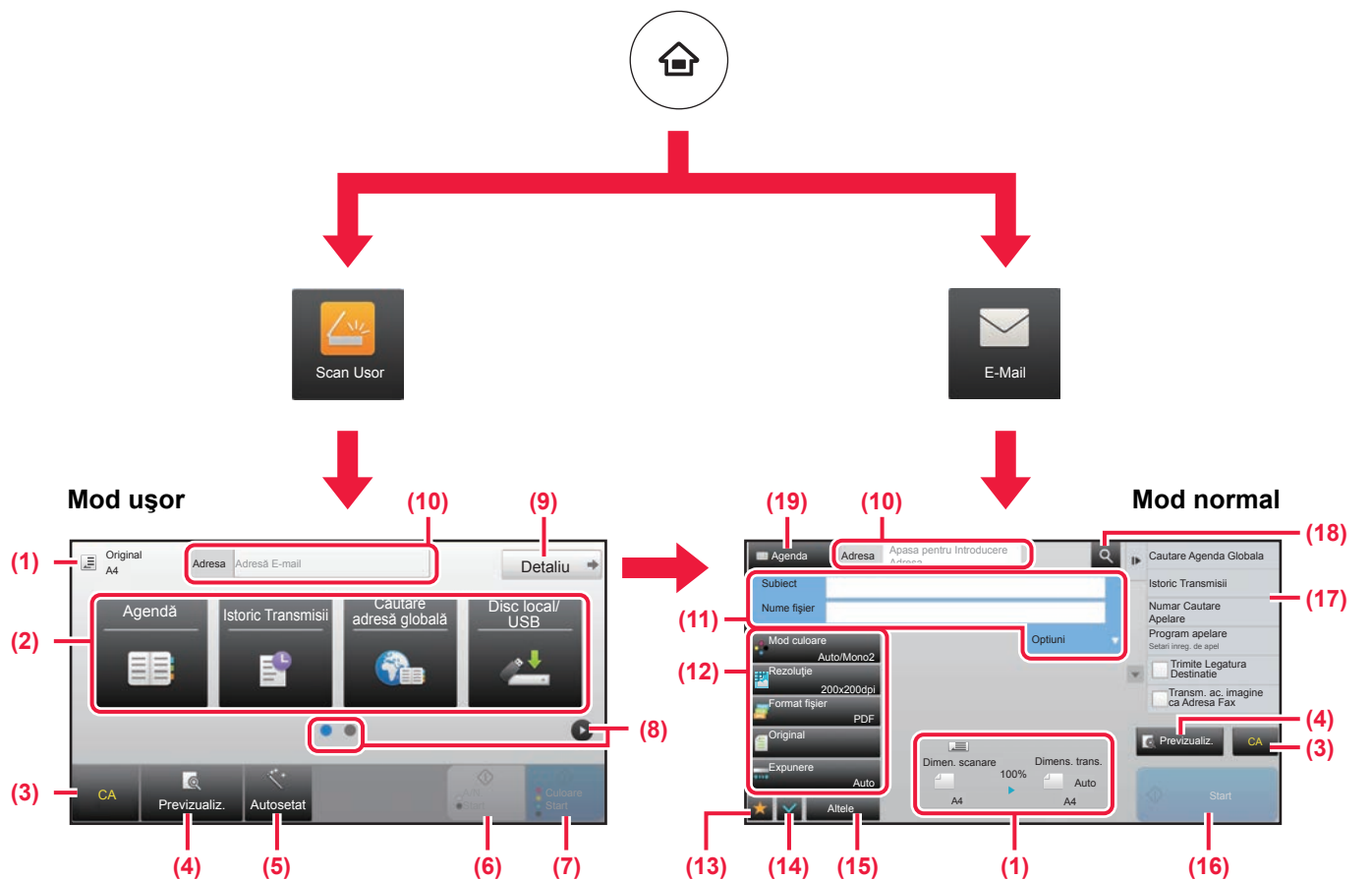

- (1) Afișează dimensiunile originalului și datele de trimis.
- (2) Selectați adresa și funcțiile pe care doriți să le utilizați.

Pentru a selecta o funcție în modul ușor.
 În "Mod setare", selectați [Setări de sistem] → [Setări generale] → [Setări mod de operare] → [Setari Mod Simplu] → [Scanare usoara]

- (3) Resetați setările și adresele.
- (4) Scanează originalul și afișează o imagine de previzualizare.
 ▶ [ECRANUL DE PREVIZUALIZARE \(pagina 14\)](#)
- (5) Setări automat orientarea așezării originalului, rezoluția și omiterea paginilor albe, configurarea Duplex*, ajustarea oblicității PDF, detectarea automată Mono 2/Tonuri de gri.
 * Kitul de extensie OCR este necesar.
- (6) Începe scanarea alb-negru.
- (7) Începe scanarea color.
- (8) Comutați ecranele pentru afișarea tastelor de comenzi rapide.

- (9) Schimbați la modul normal.
- (10) Atingeți această tastă pentru a afișa tastatura virtuală.
- (11) Introduceți subiectul, numele fișierului și alte elemente. Ecranul variază în funcție de tipul scanării.
- (12) Tasta de setare care poate fi utilizată pentru trimiterea imaginilor.
- (13) Afișează lista de taste funcționale. Pot fi înregistrate [Altele] utilizate frecvent.
- (14) Verificarea setărilor curente.
- (15) Afișează lista cu alte taste în afară de tastele funcționale indicate mai sus.
 ▶ [FUNCȚII CARE POT FI UTILIZATE PE ECHIPAMENT \(pagina 26\)](#)
- (16) Transmiterea va fi inițiată.
- (17) Afișează funcțiile care pot fi utilizate în modul Trimitere imagini.
- (18) Caută adresa.
- (19) Afișează agenda.



ARHIVAREA DOCUMENTELOR

Funcția de arhivare a documentelor este utilizată pentru a memora un document sau o imagine tipărită pe unitatea de disc local atunci când realizați o operație de copiere, tipărire sau de alt tip. Puteți tipări sau efectua alte operații ulterior cu ajutorul fișierului salvat.

Această secțiune prezintă mai multe dintre funcțiile de arhivare a documentelor.

- ▶ **UTILIZĂRI ALE FUNCȚIEI DE ARHIVARE A DOCUMENTELOR....52**
- ▶ **DOAR SALVARE A UNUI DOCUMENT (Scanare pe hard disk local)53**
- ▶ **TIPĂRIREA UNUI FIȘIER SALVAT56**



UTILIZĂRI ALE FUNCȚIEI DE ARHIVARE A DOCUMENTELOR

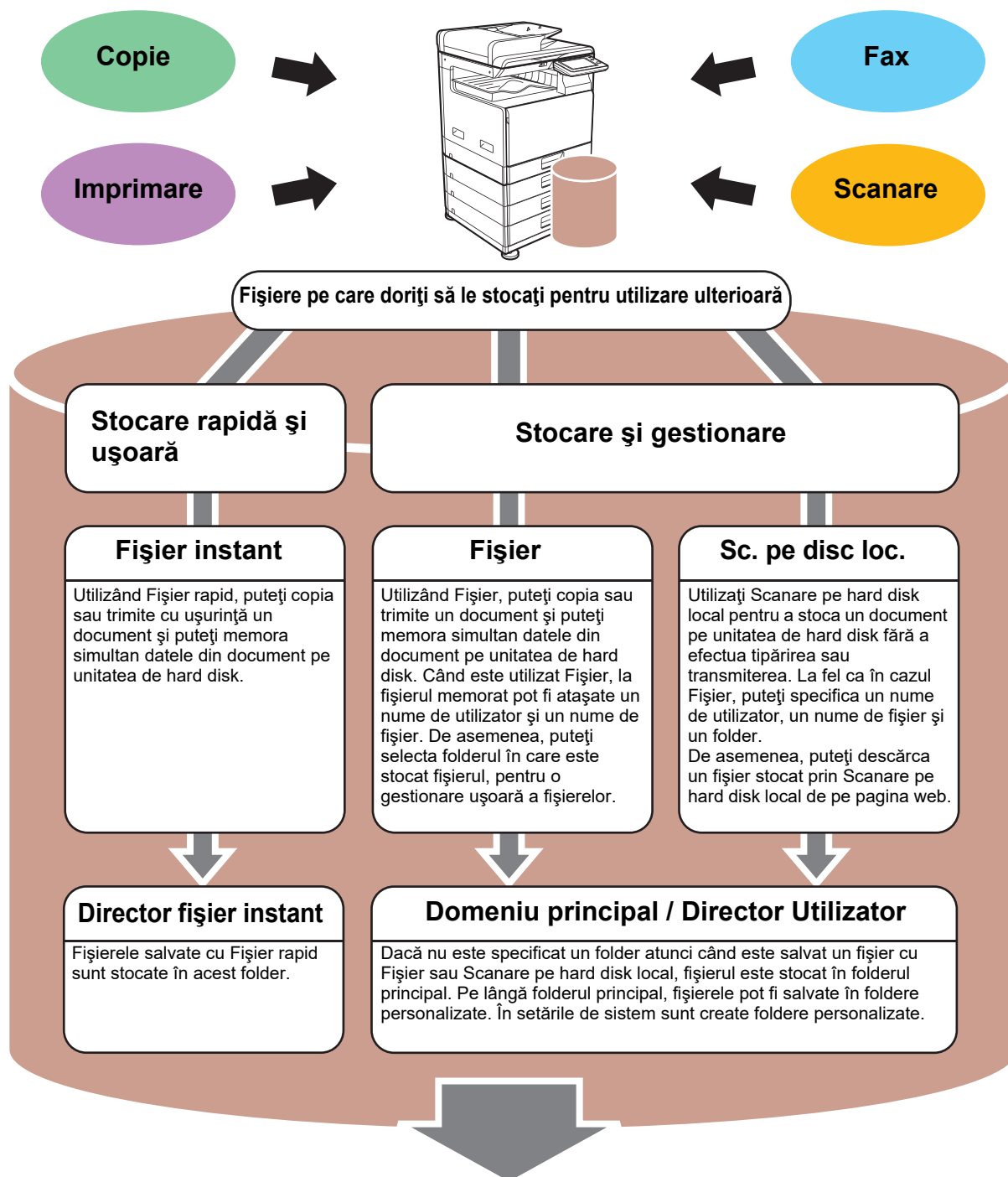

Fișierele memorate pot fi imprimate sau transmise, după caz.

Un fișier care a fost memorat cu ajutorul driverului imprimantei nu poate fi transmis. (Fișierul poate fi transmis dacă "format RIP" este modificat la format "RGB".)



DOAR SALVARE A UNUI DOCUMENT (Scanare pe hard disk local)

Scanare pe disc local vă permite să salvați un document scanat în folderul principal sau într-un folder personalizat. Această funcție nu este utilizată pentru a tipări sau trimite.

Procedura pentru stocarea unui document în folderul principal este explicată mai jos.

Pentru a salva un folder personalizat, atingeți tasta [Extragere fișier] de pe ecranul Principal, atingeți [Sc. pe disc loc.] de pe panoul de acțiuni și selectați setările de salvare. Pentru informații suplimentare, consultați Manualul utilizatorului.

Salvarea cu Scanare ușoară

Puteți salva un fișier în folderul principal sau My Folder (Folderul meu) (când este activată autentificarea utilizatorului).

1



Apăsați tasta [Ecran principal].

Apare ecranul principal.

2

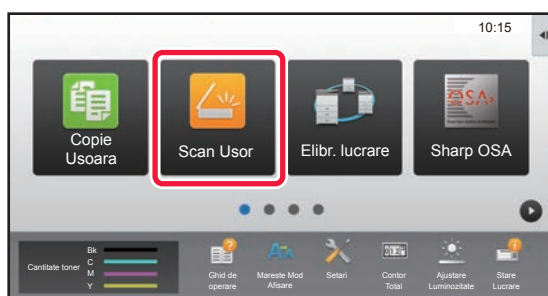

Atingeți pictograma modului [Scan Usor].

3

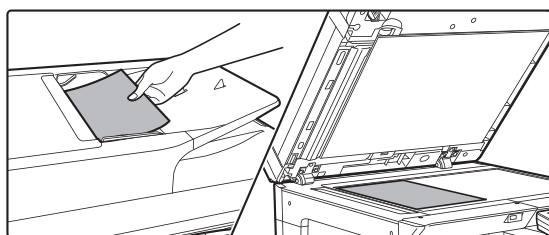

Așezați originalul.

Așezați originalul în tava de alimentare cu documente a alimentatorului automat de documente sau pe geamul pentru documente.

► [PLASAREA ORIGINALELOR \(pagina 15\)](#)

4

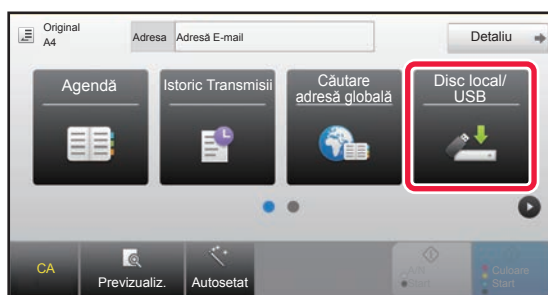

Atingeți tasta [Disc local/USB].



5



Atingeți tasta [Scanare pe disc local].

6



Atingeți tasta [Culoare Start] sau tasta [A/N Start].

Pentru a verifica un document în previzualizare, atingeți ușor tasta [Previzualiz.].

► [ECRANUL DE PREVIZUALIZARE \(pagina 14\)](#)

Anuleaza Scanare

Anuleaza Scanare



Scanare către dispozitiv de memorie USB

1

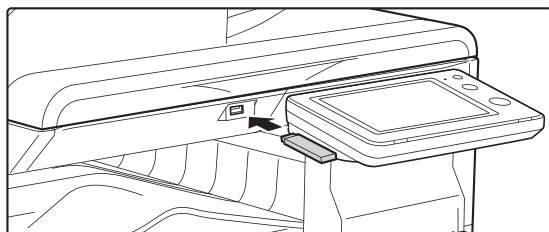

Conectați dispozitivul de memorie USB la echipament.

Utilizați un dispozitiv de memorie USB FAT32 sau NTFS cu o capacitate de maxim 32 GB.

2



Când apare un ecran pentru selectarea acțiunii, apăsați [Scanare catre memorie USB externa].

- Pentru a selecta setări detaliate în modul normal, selectați caseta de validare [Setari Detalii mod efectuare] .
▶ [ECRANUL DE BAZĂ AL MODULUI SCANER \(pagina 50\)](#)
- Dacă se deschide ecranul Scanare la HDD/USB, nu va fi afișat acest ecran.

3

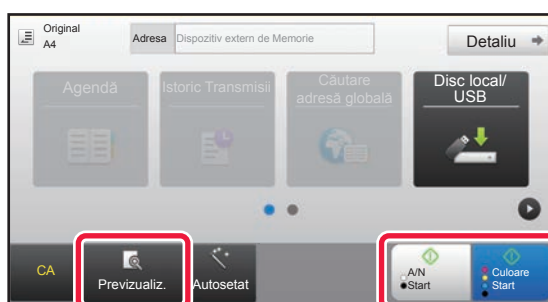

Atingeți tasta [Culoare Start] sau tasta [A/N Start].

Pentru a verifica un document în previzualizare, atingeți ușor tasta [Previzualiz.].

- ▶ [ECRANUL DE PREVIZUALIZARE \(pagina 14\)](#)

Anuleaza Scanare

Anuleaza Scanare

4

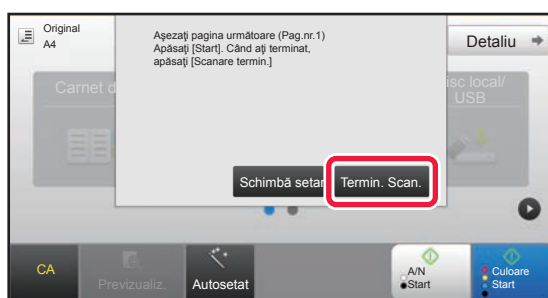

După scanarea tuturor originalilor, atingeți tasta [Termin. Scan.].

Atunci când puteți scana originalul cu ajutorul alimentatorului automat de documente, acest ecran nu este afișat.

5

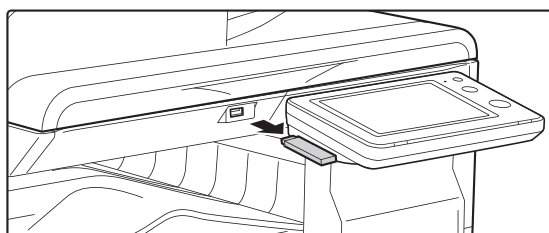

Verificați mesajul [Transmiterea datelor a fost completată.] și scoateți dispozitivul de memorie USB din echipament.



TIPĂRIREA UNUI FIȘIER SALVAT

Puteți recupera un fișier memorat arhivând și tipărind sau transmițând fișierul.

De asemenea, puteți tipări fișierele salvate pe un dispozitiv de memorie USB sau într-un folder partajat.

Etapele pentru tipărirea fișierului "Copy_20201010_112030" salvat în folderul principal sunt explicate mai jos.

1



Apăsați tasta [Ecran principal].

Apare ecranul principal.

2

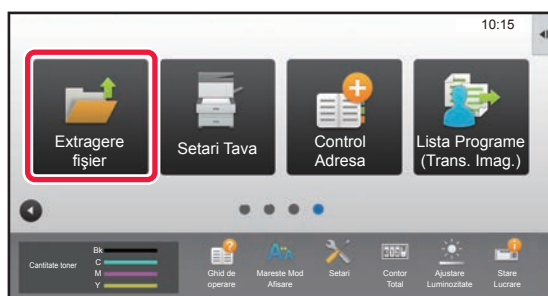

Atingeți pictograma modului [Extragere fișier].

3

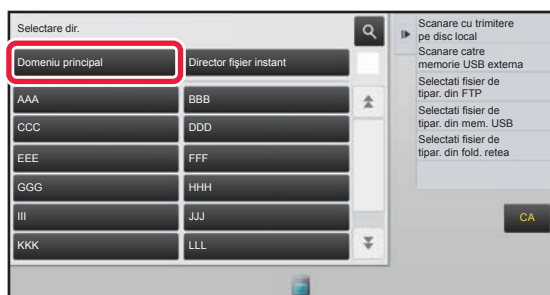

Selectați fișierul și tipăriți.

(1) Atingeți tasta [Dom. principal].

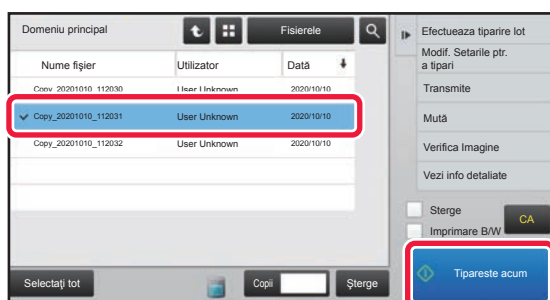

(2) Atingeți tasta corespunzătoare fișierului pe care doriți să-l tipăriți.

În acest caz, atingeți tasta "Copy_20201010_112030". Pentru a verifica o previzualizare a imaginii tipărite, atingeți [Verifica Imagine] de pe panoul de acțiuni. Dacă doriți să ștergeți fișierul după tipărire, atingeți [Sterge] de pe panoul de acțiuni pentru a afișa .

(3) Atingeți tasta [Tiparește acum].



MOD SETARE

Modul de setare vă permite să ajustați funcționarea echipamentului pentru ca acesta să corespundă cerințelor spațiului dumneavoastră de lucru. Această secțiune prezintă pe scurt mai multe moduri de setare.

Pentru explicații detaliate ale setărilor sistemului, consultați "MOD SETARE" din Manualul utilizatorului.

► MOD SETARE.....	58
-------------------	----



MOD SETARE

Data și ora pot fi setate, destinațiile pentru fax și scanare pot fi memorate, folderele de arhivare a documentelor pot fi create și diferite alte setări legate de funcționarea echipamentului pot fi configurate pe ecranul modului de setări. Procedura pentru deschiderea ecranului modului de setări și a elementelor de pe ecran este explicată mai jos.

AFIȘAREA MODULUI DE SETARE PE ECHIPAMENT

1



Apăsați tasta [Ecran principal].

Apare ecranul principal.

2

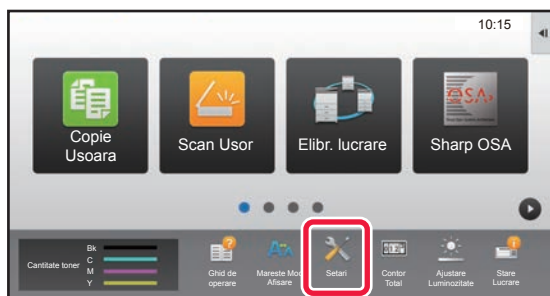

Atingeți tasta [Setari].

Apare ecranul modului de setări.

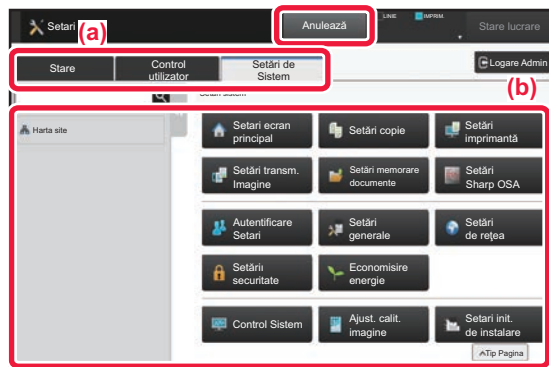

Atingeți elementul pe care doriți să îl setați în fila meniu (a) sau în meniul de setare (b).

Pentru a părăsi modul de setări, atingeți scurt tasta [Anulează].

► [Mod de setări atunci când este conectat un administrator \(pagina 60\)](#)



CE PUTEȚI FACE ÎN MODUL DE SETĂRI

Următoarele setări pot fi configurate în modul de setări.

Este posibil ca unele setări să nu apară pe panoul tactil al echipamentului sau în browser-ul web al computerului dumneavoastră. Este posibil ca unele setări să nu apară din cauza specificațiilor echipamentului dumneavoastră și a dispozitivelor periferice instalate.

Meniu	Prezentare generală	
Stare	Afișează informații despre tava de hârtie și despre dispozitiv.	
Agenda	Utilizați pentru a edita agenda.	
Operatii document	Utilizați pentru a efectua acțiunile dintr-un fișier cu ajutorul funcției Arhivare documente.	
Control utilizator	Această listă este utilizată pentru a salva, edita și șterge utilizatori, atunci când este activată autentificarea utilizatorilor.	
Setări de sistem	Configurați setările principale pentru echipament, precum setările de dată și pentru tava de hârtie. Puteți configura următoarele setări.	
	Setări ecran principal	Puteți selecta setările pentru ecranul principal al echipamentului, precum modificarea fundalului ecranului principal.
	Setări copie	Puteți selecta setările de copiere.
	Setări imprimantă	Puteți selecta setările de tipărire.
	Setări scanare transmisă	Configurați setările pentru trimiterea imaginilor, precum fax și scanare pe e-mail.
	Setări memorare documente	Puteți selecta setările Arhivare documente.
	Setări Sharp OSA	Puteți selecta setările Sharp OSA.
	Setari autentificare	Configurați metoda de autentificare a utilizatorului. Alternativ, configurați cardul IC.
	Setări generale	Puteți configura setările echipamentului, precum setările de date și pentru tavă.
	Setări de rețea	Puteți configura setările de rețea, precum Setări interfață și setările NAS.
	Setări securitate	Puteți configura setările de securitate ale rețelei, precum autentificarea și modificarea parolei administratorului.
	Economisire energie	Consumul de energie al echipamentului poate fi redus prin setarea Mod Eco.
	Control Sistem	Puteți configura echipamentul de rezervă și setările jurnalului de lucrări.
	Reglarea calității imaginii	Puteți ajusta imaginea pe echipament.
Setari initiale de instalare	Acesta este un grup de setări necesare la prima instalare a echipamentului.	





Mod de setări atunci când este conectat un administrator

Un administrator poate configura setările care sunt mai avansate decât setările disponibile pentru un vizitator sau un utilizator.

Când este activată autentificarea utilizatorului, setările pot fi permise fără introducerea parolei administratorului, pe baza drepturilor utilizatorului conectat. Pentru starea setărilor, contactați administratorul echipamentului.

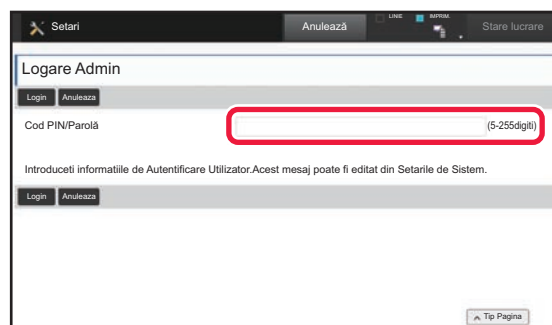

Când selectați un element din modul de setări care necesită autentificarea administratorului, va fi afișat ecranul de autentificare a administratorului.

Pentru elementele disponibile în modul de setări atunci când este conectat un administrator, consultați "MOD SETARE" din Manualul utilizatorului.

Vă rugăm să țineți cont de următoarele

- Pentru informații despre sistemul dvs. de operare, consultați manualul sistemului dvs. de operare sau funcția Ajutor online.
- Explicațiile ecranelor și procedurilor din mediul Windows sunt în special pentru Windows 10®. S-ar putea ca ecranele să difere în funcție de versiunea sistemului de operare sau a aplicației software.
- Explicațiile ecranelor și procedurilor din acest mediu macOS sunt bazate pe macOS 10.12 în cazul macOS. Ecranele pot să difere în funcție de versiunea sistemului de operare sau a aplicației software.
- De fiecare dată când "xx-xxxx" apare în acest manual, vă rugăm să înlocuiți numele modelului.
- O atenție considerabilă a fost acordată la alcătuirea acestui manual. Dacă aveți întrebări sau nelămuriri privind manualul, vă rugăm să contactați distribuitorul sau cel mai apropiat departament de service SHARP.
- Acest produs a trecut prin proceduri stricte de inspecție și control al calității. În cazul puțin probabil în care descoperiți un defect sau o altă problemă, vă rugăm să contactați distribuitorul sau cel mai apropiat departament de service SHARP.
- În afara cazurilor prevăzute de lege, SHARP nu este responsabil pentru defecțiunile apărute în timpul utilizării produsului sau opțiunilor acestuia, pentru defecțiunile datorate utilizării necorespunzătoare a produsului și a opțiunilor acestuia sau pentru alte defecțiuni și nici pentru orice fel de daune apărute în urma utilizării produsului.

Avertisment

- Reproducerea, adaptarea sau traducerea conținutului manualului fără acordul scris în prealabil este interzis, cu excepția cazurilor permise prin legea drepturilor de autor.
- Toate informațiile din acest manual pot suferi modificări fără preaviz.

Ilustrațiile și panoul de operare și panoul tactil indicate în acest manual

Dispozitivele periferice sunt de obicei opționale, dar anumite modele includ unele dispozitive periferice ca echipament standard. Explicațiile din acest manual pornesc de la premisa că pentru BP-30C25 au fost instalate o tavă de alimentare cu hârtie pentru 500 de coli și un sertar pentru 2x500 coli de hârtie.

Pentru anumite funcții și proceduri, explicațiile pornesc de la premisa că sunt instalate alte dispozitive în afara celor menționate mai sus.

Ecranele de afișare, mesajele și denumirile tastelor indicat în manual pot diferi de cele de pe echipamentul propriu-zis ca urmare a modificărilor și îmbunătățirilor produsului.

SHARP[®]
SHARP CORPORATION