

SHARP®

SISTEMA MULTIFUNÇÕES DIGITAL

MODELO: BP-30M28
BP-30M31
BP-30M35

Manual de início rápido



ANTES DE UTILIZAR A MÁQUINA

Funções da máquina e procedimentos para a colocação de originais e papel



COPIADORA

Utilizar a função de cópia



IMPRESSORA

Utilizar a função de impressora



FAX

Utilizar a função de fax



SCANNER

Utilizar a função de digitalização



ARQUIVO DE DOCUMENTOS

Armazenar tarefas como ficheiros na unidade local



MODO DE CONFIGURAÇÃO

Configurar definições para tornar a máquina mais fácil de usar

MANUAIS DE FUNCIONAMENTO E COMO OS UTILIZAR

Manual de iniciação

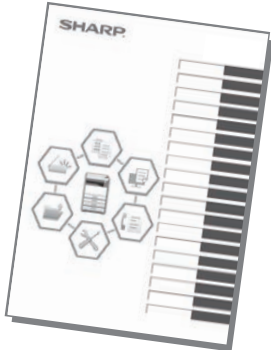

Este manual explica os procedimentos básicos ao nível da utilização da máquina e as precauções para a sua utilização em segurança. Além disso, contém informações para o administrador. Ler este manual antes de utilizar a máquina.

Para conhecer os procedimentos de funcionamento detalhados e informações sobre resolução de problemas, consultar os manuais em formato PDF.

Guia de funcionamento (exibido no painel de toque)

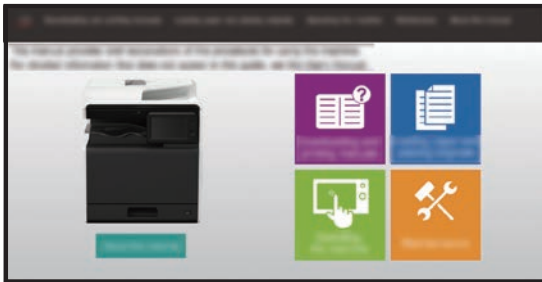

Este guia é exibido mediante pressão no ícone  no painel de toque da máquina. O seu objetivo é explicar os procedimentos básicos de funcionamento da máquina. Além disso, é possível imprimir os manuais. ([página 3](#))

Manual do utilizador

O "Manual do Utilizador" contém explicações detalhadas das funções da máquina.

É possível transferi-lo a partir das páginas Web na máquina.

Transferir o Manual do utilizador a partir das páginas Web da máquina.

Para conhecer o procedimento de transferência, consultar "[TRANSFERIR O GUIA DE FUNCIONAMENTO \(página 6\)](#)".



Outro manual

Tal como no caso do "Manual do Utilizador", estes manuais podem ser transferidos a partir do nosso site e visualizados num computador.

Os tipos de manual podem ser atualizados. Para obter mais informações, consulte o nosso site.

Guia de AirPrint

Este manual explica como utilizar o AirPrint.



Manual do utilizador (Registo do livro de endereços)*

Este manual explica como registar, editar e eliminar o livro de endereços.



Guia de configuração do

Este guia explica como instalar o software e configurar as definições para utilizar a máquina como uma impressora ou um scanner.



Resolução de problemas*

Este manual contém respostas a perguntas frequentes sobre o funcionamento da máquina em cada um dos modos.



Manual de início rápido*

Este manual destina-se a ajudar o utilizador a iniciar a utilização das funções básicas e convenientes da máquina.



Manual do utilizador (Definições da página Web)*

Este manual explica os procedimentos de configuração das definições da máquina a partir de um computador, utilizando a funcionalidade de definições da página Web integrada na máquina.



Manual do utilizador (Funcionamento do painel de toque)

Este manual explica como operar o painel tátil e personalizar a interface do utilizador.



Guia de disponibilização para impressão

Este guia explica como utilizar a função de disponibilização para impressão. Quando dispõe de múltiplas MFP que suportam a função de libertação da impressão na mesma rede, poderá aceder e imprimir os dados guardados num MFP a partir de qualquer outro MFP.



Guia de ligação na cloud

Esta secção explica como ligar a máquina a um serviço de cloud na Internet, permitindo-lhe carregar dados digitalizados e imprimir dados armazenados na cloud.



* Estes manuais podem ser imprimidos ao seguir as instruções no Guia de funcionamento.

COMO IMPRIMIR UM MANUAL

1



Premir a tecla [Ecrã Inicial].

É exibido o ecrã inicial.

2



Premir a tecla [Guia de operação].

3



Definir no painel de toque.

(1) Premir a tecla [Transferir e imprimir manuais].



(2) Premir a tecla [Outros manuais].

(3) Toque no ícone do manual.

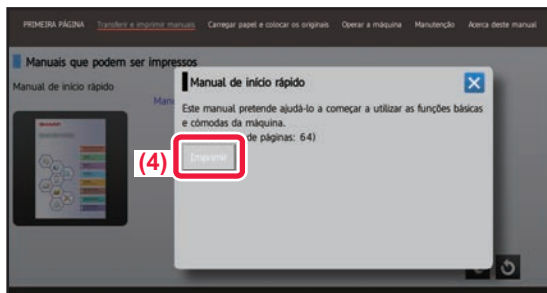

(4) Premir [Imprimir].

É exibido o ecrã de definições de impressão.

Selecionar as definições e premir a tecla [Iniciar] para iniciar a impressão.

Quando é selecionado um idioma diferente do que é apresentado pelo passo 2 de [TRANSFERIR O GUIA DE FUNCIONAMENTO \(página 6\)](#) nos idiomas de apresentação no painel de toque e [Guia de operação] é tocado, pode ser apresentado o inglês.

Para alterar o idioma apresentado no painel de toque, consulte o Manual do Utilizador.

ACEDER AO SERVIDOR WEB NA MÁQUINA

Quando a máquina estiver ligada a uma rede, o servidor Web nela integrado pode ser acedido a partir de um browser num computador.

ABRIR AS PÁGINAS WEB

1

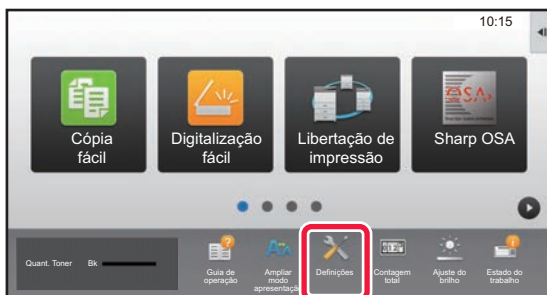

Toque na tecla [Definições].

2

Toque em [Estado] → [Estado de rede] no menu.

3

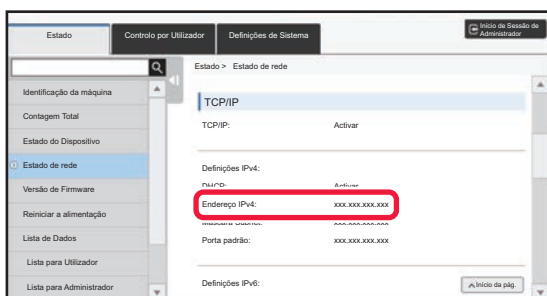

Deslize o ecrã para baixo e marque "Endereço IPv4" em Definições IPv4 de TCP/IP.

4



Acéder ao servidor Web na máquina para abrir as páginas Web.

Iniciar um browser num computador ligado à mesma rede da máquina e introduzir o endereço IP desta última.

Browsers recomendados:

Internet Explorer: 11 ou superior (Windows®)
Microsoft Edge (Windows®), Firefox (Windows®),
Safari (macOS®), Chrome (Windows®):
Versão mais recente ou principal versão imediatamente anterior

É exibida a página Web.

As definições da máquina poderão exigir a autenticação do utilizador para a abertura da página Web. Solicite ao administrador da máquina a palavra-passe necessária para a autenticação do utilizador.

TRANSFERIR O GUIA DE FUNCIONAMENTO

O Guia de funcionamento, um manual mais detalhado, pode ser transferido a partir das páginas Web da máquina.

1

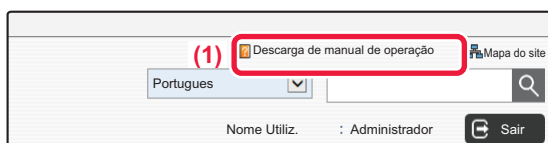

Clicar em [Descarga de manual de operação] no menu da página Web.

2

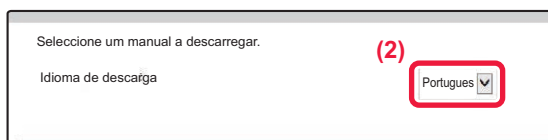

Selecionar o idioma pretendido.
Só os idiomas apresentados são suportados.

3

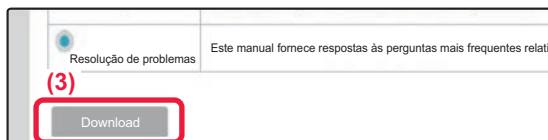

Selecionar o manual a transferir e clicar no botão [Download].

ÍNDICE

MANUAIS DE FUNCIONAMENTO E COMO OS UTILIZAR.....	2
COMO IMPRIMIR UM MANUAL	4
ACEDER AO SERVIDOR WEB NA MÁQUINA	5

ANTES DE UTILIZAR A MÁQUINA

NOMES E FUNÇÕES DOS COMPONENTES	10
LIGAR/DESLIGAR A ALIMENTAÇÃO	12
PAINEL DE OPERAÇÕES	13
COLOCAR ORIGINALS	15
AJUSTE DO VOLUME.....	16
COLOCAR PAPEL	17
GUARDAR CONTACTOS NO LIVRO DE ENDEREÇOS	22
AUTENTICAÇÃO DO UTILIZADOR	23
FUNÇÕES UTILIZÁVEIS NA MÁQUINA.....	24

COPIADORA

EFETUAR CÓPIAS	28
MODO DE CÓPIA	30
CÓPIAS EM PAPEL ESPECIAL (cópia manual).....	31

IMPRESSORA

IMPRIMIR EM AMBIENTE WINDOWS	34
IMPRIMIR EM AMBIENTE macOS	36
IMPRIMIR DIRETAMENTE UM FICHEIRO NUMA MEMÓRIA USB	38

FAX

ENVIAR UM FAX	40
MODO DE FAX	42

SCANNER

FUNÇÃO DE SCANNER EM REDE	44
DIGITALIZAR UM ORIGINAL	45
MODO DE SCANNER	47

ARQUIVO DE DOCUMENTOS

UTILIZAÇÕES DA FUNÇÃO DE ARQUIVO DE DOCUMENTOS	50
GUARDAR APENAS UM DOCUMENTO (Digitalizar para Unidade Local)	51
IMPRIMIR UMA IMAGEM GUARDADA	54

MODO DE CONFIGURAÇÃO

MODO DE CONFIGURAÇÃO	56
----------------------------	----



ANTES DE UTILIZAR A MÁQUINA

Esta secção contém informações gerais sobre a máquina, incluindo os nomes e as funções dos seus componentes e dispositivos periféricos, bem como os procedimentos para a colocação de originais e de papel.

▶ Nomes e Funções dos Componentes	10
▶ Ligar/Desligar a Alimentação.....	12
▶ Painel de Operações	13
▶ Colocar Originais.....	15
▶ Ajuste do Volume.....	16
▶ Colocar Papel	17
▶ Guardar Contactos no Livro de Endereços	22
▶ Autenticação do Utilizador.....	23
▶ Funções Utilizáveis na Máquina.....	24



NOMES E FUNÇÕES DOS COMPONENTES

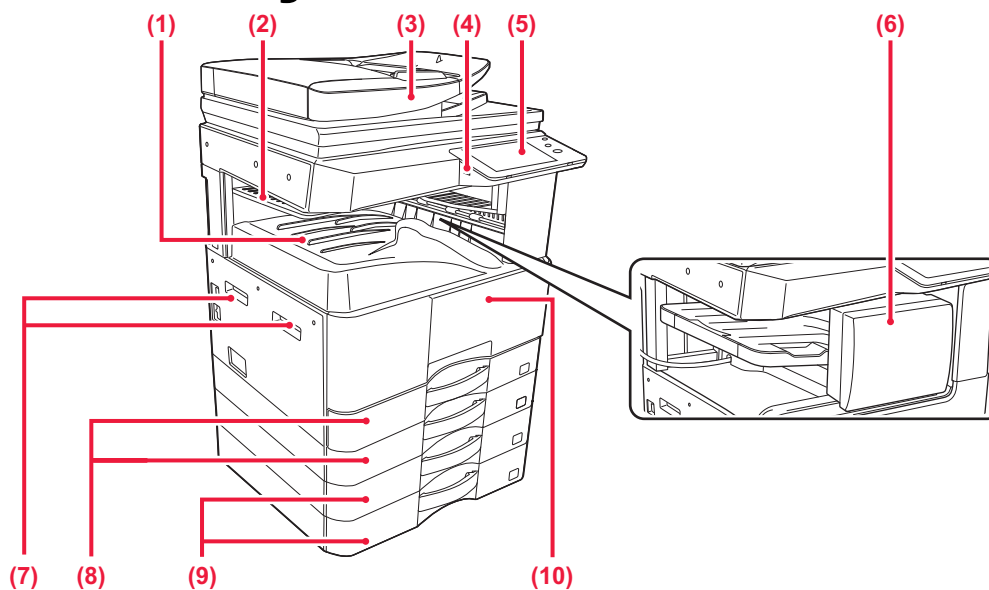

(1) Bandeja de saída (caixa da bandeja de saída)

Os faxes recebidos e as folhas impressas são transferidos para esta bandeja.

(2) Bandeja do separador de tarefas (bandeja superior)*

Os documentos produzidos são transferidos para esta bandeja.

(3) Alimentador automático de documentos

Utilizado para alimentar e digitalizar automaticamente vários originais. Permite digitalizar originais de dupla face.

(4) Porta USB (Tipo A)

Utilizada para ligar um dispositivo USB (p. ex., dispositivo de memória USB) à máquina. Compatível com USB 2.0 (alta velocidade).

(5) Painel de operações

Este painel contém os indicadores e as teclas de operação.

(6) Finalizador interno*

Este dispositivo serve para agrafar papel.

(7) Pega

Agarre-a quando deslocar a máquina.

(8) Cassete 1, 2

Colocar papel nesta bandeja.

(9) Bandejas 3, 4 (quando estiver instalada uma base/gaveta de papel de 2x500 folhas)*

Colocar papel nesta bandeja.

(10) Tampa frontal

Abra esta tampa para substituir o cartucho de toner.

* Opcional

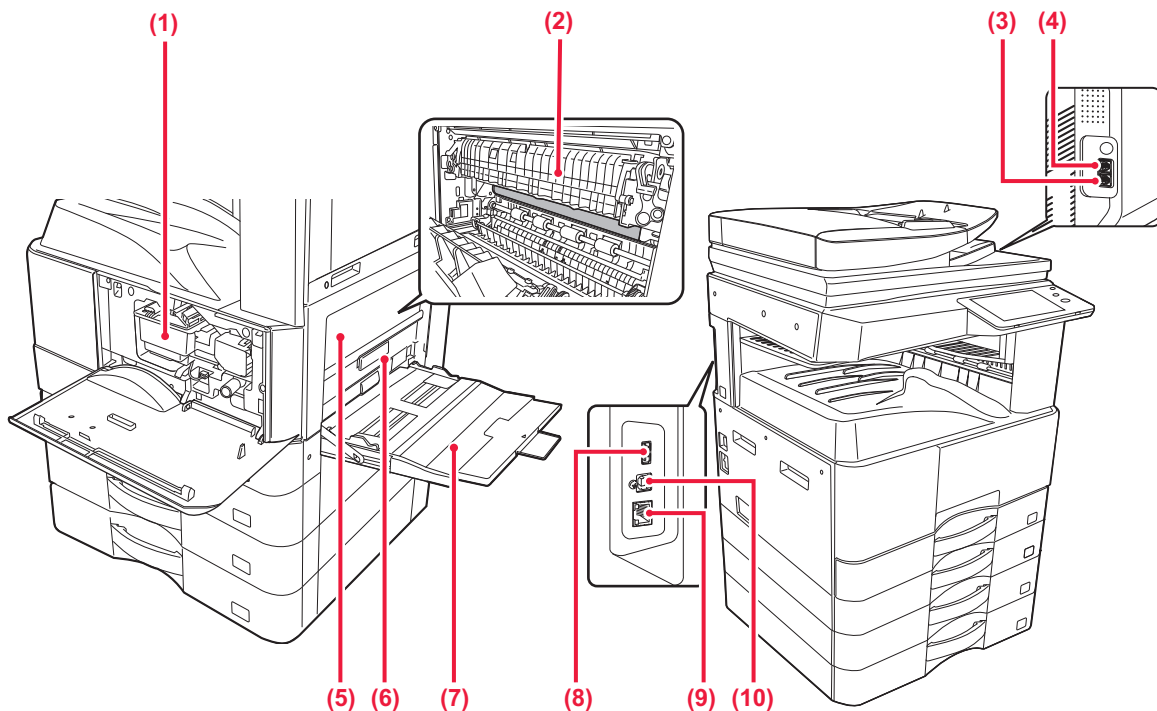

(1) Cartucho de toner

Este cartucho contém toner.
Quando o toner de um cartucho acabar, substitua-o por um novo.

(2) Unidade de fusão

O calor é aplicado aqui para fundir a imagem transferida para o papel.

 A unidade de fusão está quente. Seja cuidadoso para evitar queimaduras quando extrair papel encravado.

(3) Tomada de linha telefónica (LINE)*

Quando a função de fax da máquina é utilizada, a linha telefónica está ligada a esta tomada.

(4) Tomada de telefone de extensão (TEL)*

Quando a função de fax da máquina é utilizada, pode ligar uma extensão telefónica a esta tomada.

(5) Painel lateral

Abra esta tampa para extrair papel encravado.

(6) Alavanca de libertação da tampa lateral

Para retirar papel encravado, puxe e segure esta alavanca para cima para abrir a tampa lateral.

(7) Alimentador manual

Use esta bandeja para alimentar papel manualmente. Quando colocar papel maior do que A4R ou 8-1/2" x 11"R, puxe para fora a guia de extensão.

(8) Porta USB (Tipo A)

Utilizada para ligar um dispositivo USB à máquina, por ex., um dispositivo de memória USB. Compatível com USB 2.0 (alta velocidade).

(9) Conector LAN

Ligue o cabo de rede local (LAN) a este conector para utilizar a máquina numa rede. Utilize um cabo de rede blindado.

(10) Porta USB (Tipo B)

A máquina não usa este conector.

* Opcional



LIGAR/DESLIGAR A ALIMENTAÇÃO

Esta secção descreve como ligar/desligar a corrente da máquina e como reiniciar a máquina.

Utilizar dois interruptores de alimentação: o interruptor de alimentação principal, situado na lateral do equipamento, e o botão [Ligar] no painel de operações.

Ligar a corrente

- Coloque o interruptor de corrente principal na posição " I ".
- Quando o indicador de alimentação principal ficar verde, premir o botão [Ligar].

Desligar a corrente

- Prima o botão [Power] para desligar a alimentação.

Para desligar a alimentação durante um período alargado de tempo, prima o botão [Power] para desligar a alimentação e coloque o interruptor de alimentação principal na posição " ⏻ " após o ecrã do painel de operações desaparecer.

Reiniciar a máquina

- Desligue a corrente premindo o botão [Ligar] e volte a premi-lo para ligar a corrente.

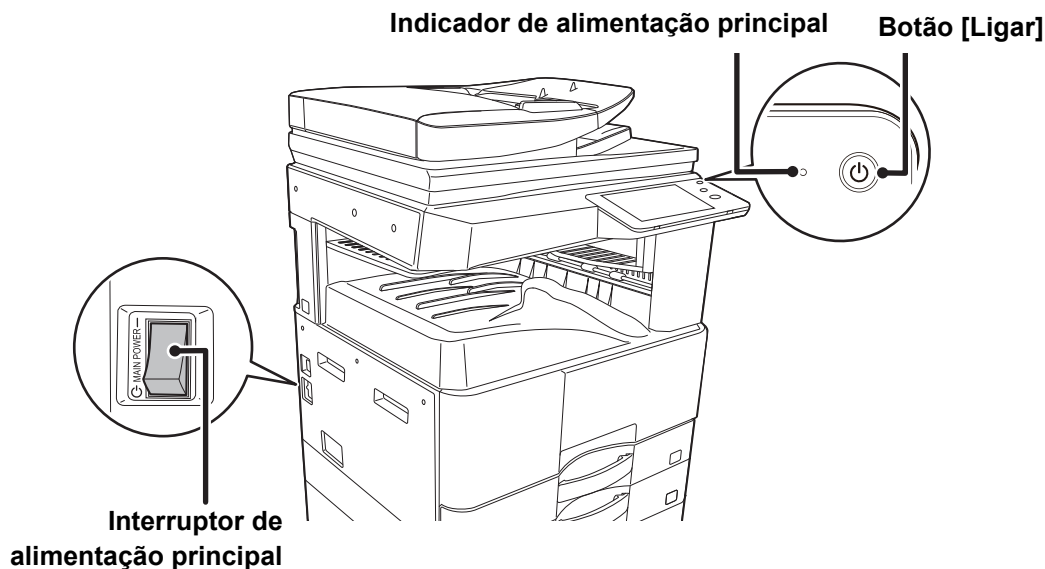

- Quando for desligado o interruptor de alimentação principal, premir o botão [Ligar] no painel de operações e, em seguida, colocar o interruptor de alimentação principal na posição " ⏻ ".
Numa situação súbita de corte de energia, voltar a ligar a alimentação da máquina e, em seguida, desligá-la pela ordem correta.
Se a máquina for deixada durante muito tempo com a corrente principal desligada antes de premir o botão [Ligar] para a desligar, podem surgir ruídos invulgares, a qualidade da imagem pode deteriorar-se ou podem ocorrer outros problemas.
- Desligue tanto a tecla [Ligar] como o interruptor de corrente principal, e desligue o cabo de alimentação se suspeitar de uma avaria na máquina, se houver uma forte tempestade nas proximidades ou quando estiver a deslocar a máquina.



- Quando utilizar a função de fax ou de fax Internet, mantenha sempre o interruptor de corrente principal na posição " I ".
- Para que algumas definições se tornem efectivas, terá de reiniciar a máquina. Em alguns estados da máquina, reiniciá-la com o botão [Ligar] pode não tornar as definições efectivas. Nesse caso, desligue o interruptor de corrente principal e volte a ligá-lo.



PAINEL DE OPERAÇÕES

Uma pressão na [Ecrã Inicial] no painel de operações exhibe o ecrã inicial no painel de toque. Este ecrã exhibe as teclas de selecção dos modos ou das funções.

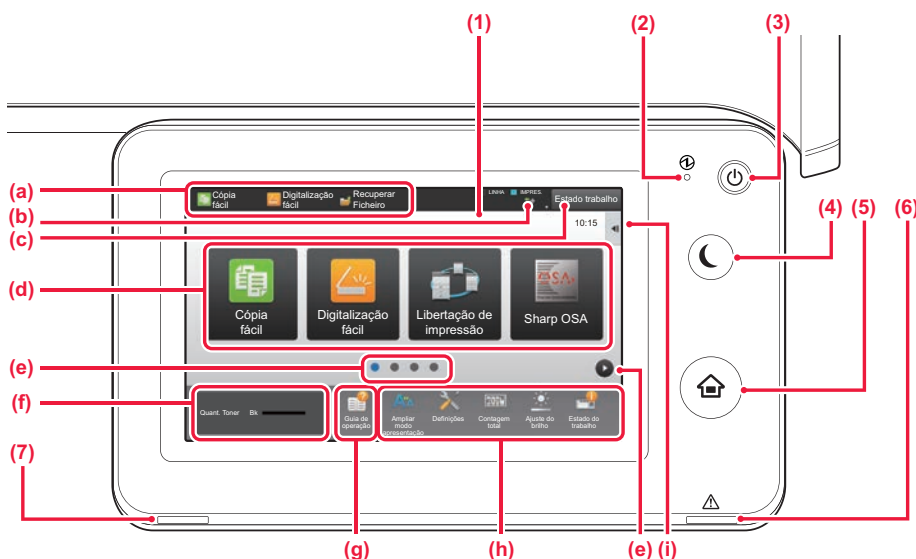

(1) Painel de toque

As mensagens e as teclas aparecem no ecrã de toque. Utilize a máquina tocando leve e directamente nas teclas visualizadas.

- (a) Premir um modo para mudar para esse modo.
- (b) Visualizar o estado da máquina não relacionado com a tarefa através de ícones.
- (c) Visualizar a tarefa em curso ou em espera com texto ou ícone.
- (d) Teclas de atalho seleccionadas para modos ou funções.
- (e) Muda as páginas para exhibir teclas de atalho.
- (f) Visualizar quantidade de toner.
- (g) Visualizar Guia de funcionamento.
- (h) Utilizar estas teclas para seleccionar funções que tornam a máquina mais fácil de utilizar.
- (i) Seleccionar funções que podem ser utilizadas nos respetivos modos. Premir o separador para exhibir a lista de teclas de função.

(2) Indicador de corrente principal

Este indicador acende quando o interruptor de corrente principal da máquina está na posição " | ". Enquanto a luz estiver a piscar, não pode desligar a alimentação premindo o botão [Power].

(3) Botão [Alimentação]

Utilize este botão para ligar e desligar a alimentação da máquina.

(4) Botão/indicador [Poupança de Energia]

Utilizar este botão para colocar a máquina em modo de suspensão para poupar energia. O botão [Poupança de Energia] fica intermitente quando a máquina estiver no modo de suspensão.

(5) Tecla [Ecrã Inicial]

Visualiza o ecrã inicial.

(6) Indicador de erro

Este indicador ilumina-se de forma contínua ou intermitente para indicar o estado do erro.

(7) Indicador de notificação de dados

Pisca durante a receção de fax e Fax Internet. Quando a impressão estiver terminada, a luz apaga-se. Em caso de utilização do separador de tarefas (bandeja superior) para os documentos impressos, o indicador pisca até que estes sejam removidos. É também possível que o indicador esteja iluminado nalguns modos enquanto uma tarefa estiver a ser executada, bem como no estado de pronta e caso seja detetado um original no alimentador automático de documentos.



Verificar o estado de uma tarefa/priorizar/cancelar

Para exibir o ecrã de estado de tarefa, premir a tecla [Estado trabalho] no ecrã inicial ou premir a tecla [Estado trabalho] que é exibida no canto superior direito de cada ecrã de modo.

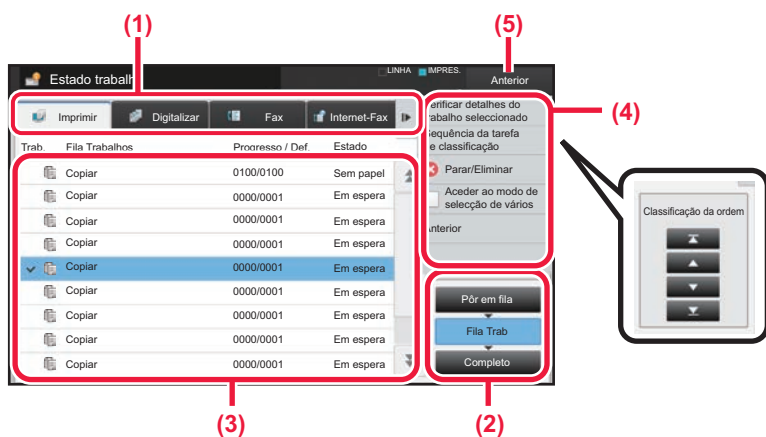

Verificar o estado da tarefa

- (1) **Premir o separador do modo que se pretende verificar.**
Verificar as tarefas de cópia e de impressão no separador [Imprimir].
- (2) **Premir a tecla [Fila Trab] ou [Completo].**
- (3) **Verificar as tarefas na lista.**
Para dar prioridade a uma tarefa ou cancelá-la, premir a tarefa em causa.
- (4) **Para dar prioridade à tarefa:**
Premir [Sequência da tarefa de classificação] e premir uma tecla de alteração de prioridade.
Para cancelar a tarefa:
Premir [Parar/Eliminar].
- (5) **Premir a tecla [Anterior] para voltar o ecrã original.**

ECRÃ DE PRÉ-VISUALIZAÇÃO

Pode tocar na tecla [Pré-visualização] para abrir o ecrã Pré-visualização. Neste ecrã no painel de toque, é possível efetuar uma visualização prévia das tarefas e das imagens armazenadas na máquina.

Modo fácil

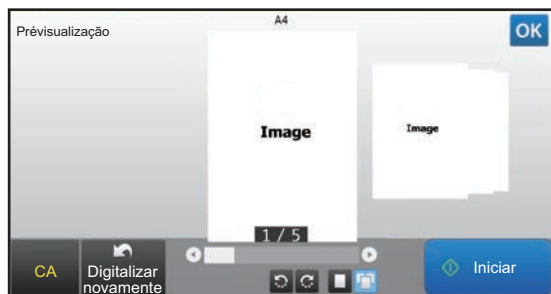

Modo normal

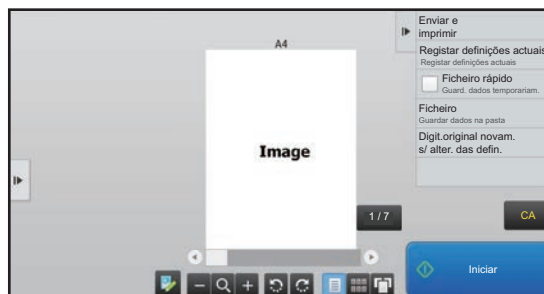

Teclas utilizadas no ecrã de pré-visualização

	Esta tecla altera o modo para o modo de edição. É possível alterar, rodar ou eliminar páginas do original.			*1	Esta tecla roda a imagem de pré-visualização da totalidade da página na direção da seta. O resultado da impressão não é rodado.	
	*1, *2	Esta tecla reduz a imagem.			*1	Esta tecla exibe imagens de pré-visualização das respetivas páginas.
	*1, *2	Esta tecla exibe a barra de deslocamento para as operações de ampliação/redução. Mover o cursor para a esquerda reduzirá a imagem; movê-lo para a direita ampliá-la-á.				Esta tecla exibe miniaturas das imagens de pré-visualização.
	*1, *2	Esta tecla aumenta a imagem.		*1		Esta tecla exibe páginas numa vista em 3D.

*1 Pode também ser utilizada no modo fácil.

*2 No modo Fácil, tal é apresentado quando toca em



COLOCAR ORIGINAIS

O alimentador automático de documentos pode ser utilizado para digitalizar muitos originais em simultâneo, evitando o inconveniente de alimentar manualmente cada original. Em caso de originais que não podem ser digitalizados com o alimentador automático de documentos, tais como um livro ou um documento com notas anexadas, utilizar o vidro de exposição. O tamanho original é definido para A4 (8-1/2" x 11"). Verifique o tamanho original real e a definição do tamanho original.

UTILIZAR O ALIMENTADOR AUTOMÁTICO DE DOCUMENTOS

Para utilizar o alimentador automático de documentos, colocar os originais na bandeja do alimentador. Assegurar que não está nenhum original no vidro de exposição.

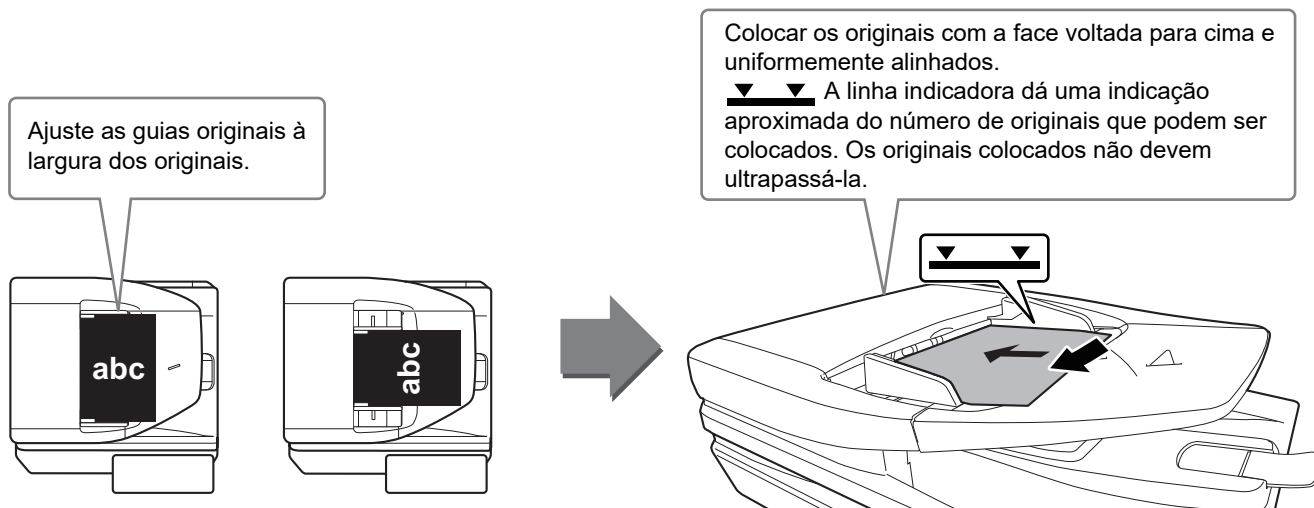

UTILIZAR O VIDRO DE EXPOSIÇÃO

Ter o cuidado de não entalar os dedos ao fechar o alimentador automático de documentos.

Depois de colocar o original, assegurar que o alimentador automático de documentos está fechado. Se este for deixado aberto, as áreas fora do original serão copiadas a preto, provocando um consumo excessivo de toner.

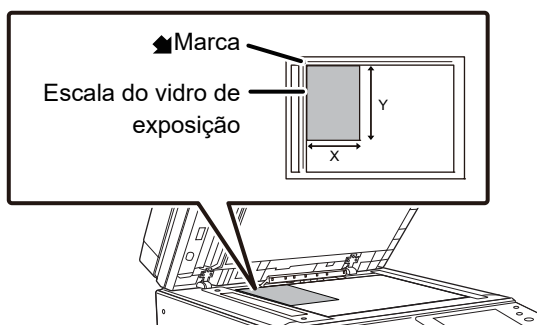

Defina a orientação da imagem, para garantir que a orientação do original colocado será corretamente reconhecida. Para mais informações, consultar o Manual do utilizador.



AJUSTE DO VOLUME

O volume dos sons gerados pela máquina é ajustável pelo utilizador. Toque na tecla [Definições] e configure as definições abaixo a partir do separador [Definições de Sistema]. (São necessários direitos de administrador.)

► [Modo de configuração quando um administrador tiver uma sessão iniciada \(página 58\)](#)



Definição	Definições
Definições de Som → Definições de Som (Comuns) → Som de Digitalização Concluída (Imagem Enviada)	Configuração das definições do som gerado no final da digitalização com a utilização do fax, da digitalização, do arquivo de documentos ou de outras funções de envio de imagens.
Definições de Som → Definições de Aviso Sonoro (Imagem Enviada) → Fax	No caso de fax, configuração das definições do volume do modo mãos-livres (altifalante), do som do toque, do monitor de linha, do som de receção concluída ou de envio concluído e do erro de envio/receção.
Definições de Som → Definições de Aviso Sonoro (Imagem Enviada) → Fax de Internet	Configuração das definições dos sons gerados durante a receção de um fax Internet e em caso de erro de comunicação.
Definições de Som → Definições de Som (Comuns) → Som Toque Teclas	Configuração das definições do som gerado quando uma tecla é tocada e se é gerado um som quando a tecla correspondente a uma predefinição for tocada.



COLOCAR PAPEL

NOMES E LOCALIZAÇÕES DAS BANDEJAS

Os nomes das bandejas são os seguintes:

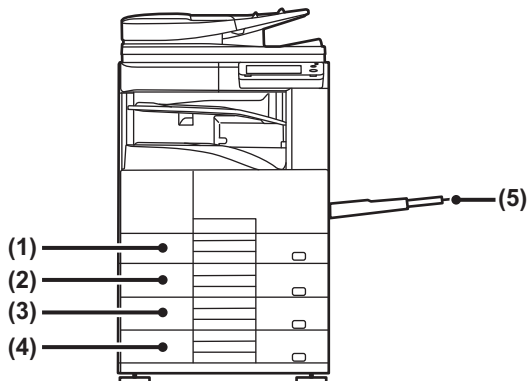

- (1) Cassete 1
- (2) Cassete 2
- (3) Cassete 3 (se estiver instalada uma base/gaveta de papel de 2x500 folhas)
- (4) Cassete 4 (se estiver instalada uma base/gaveta de papel de 2x500 folhas)
- (5) Alimentador manual

Definir a orientação do lado de impressão

A definição de orientação varia em função do lado de impressão do papel, consoante a bandeja utilizada. No caso de "Papel Carta" e "Pré-impresso", colocar o papel na orientação inversa.

Colocar o papel com o lado de impressão virado na direção indicada abaixo.

Cassete	No estado normal	Com papel de carta ou pré-impresso colocado
Cassetes 1-4	Voltado para cima	Voltado para baixo
Alimentador manual	Voltado para baixo	Voltado para cima



COLOCAR PAPEL NAS BANDEJAS 1 - 4

1

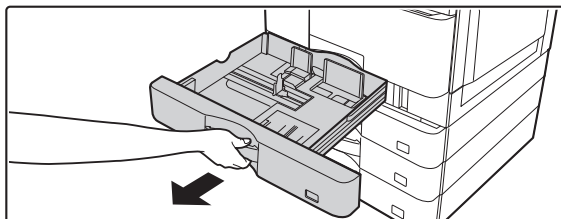

Puxar a bandeja de papel para fora.

Retire-a cuidadosamente até parar.
Empurre o centro da placa de pressão até que encaixe no lugar.



A bandeja 1 e bandeja 2 não podem ser puxadas em simultâneo.

2

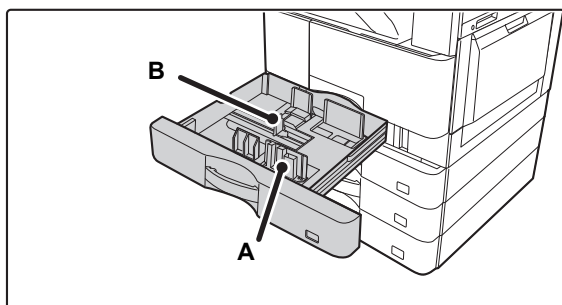

Ajustar as chapas A e B da guia de modo a que se ajustem às dimensões longitudinal e transversal do papel a colocar.

As chapas da guia A e B são corredeiras. Apertar o manípulo da chapa separadora e deslizar para o tamanho de papel pretendido.

3

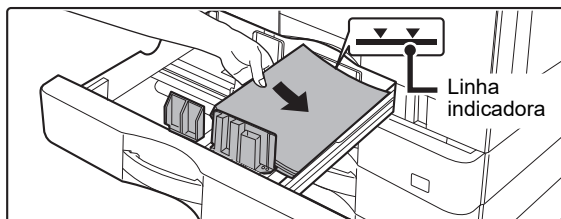

Colocar o papel na bandeja.

- Coloque o papel com a face a imprimir voltada para cima. Assegure-se de que a pilha de papel está reta antes de a carregar.
- Coloque o papel sob o rolo do lado direito do tabuleiro.
- Folheie bem o papel antes de o colocar na bandeja. Se o não o fizer, podem ser puxadas várias folhas ao mesmo tempo e provocar um encravamento.

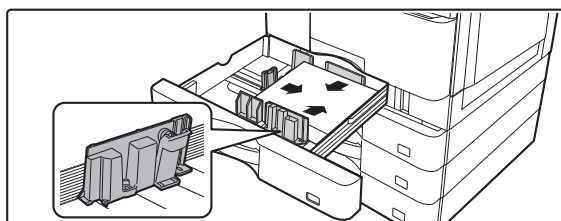

- Após carregar o papel, feche as guias para a largura do papel de maneira a não deixar espaço para as guias A e B.
- Não introduza o papel da forma ilustrada abaixo.



4

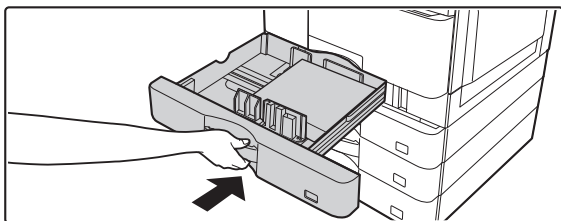

Empurrar cuidadosamente a bandeja para dentro da máquina.

Empurre, devagar e com firmeza, a bandeja completamente para dentro da máquina.
Se inserir o papel à força pode provocar uma alimentação incorreta e encravamentos de papel.



CARREGAR PAPEL NO ALIMENTADOR MANUAL

1

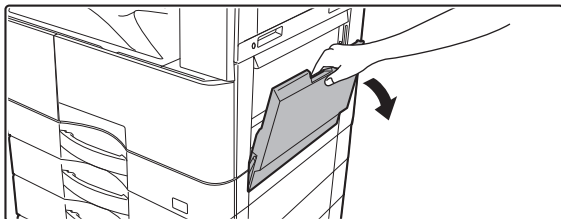

Abrir o alimentador manual.

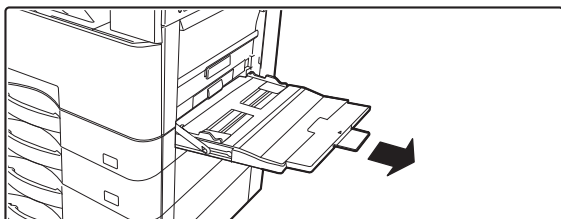

Se estiver a carregar papel com um comprimento superior a 250 mm (9-27/32"), puxe a guia de extensão completamente para fora.



Não coloque objetos pesados no alimentador manual nem exerça pressão sobre o mesmo.

2



Empurre o centro da placa de pressão até que encaixe no lugar.

3

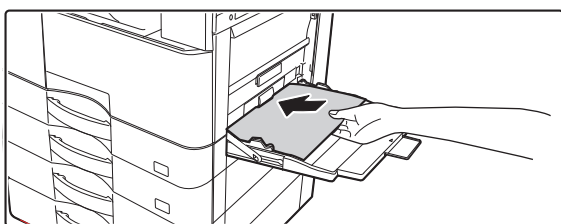

Coloque o papel com a face a imprimir voltada para baixo.

Introduza lentamente o papel ao longo das guias do alimentador manual até ao limite. Se inserir o papel com demasiada força pode dobrar a parte de cima do papel. Se deixar o papel demasiado solto pode provocar uma alimentação incorreta ou encravamentos do papel.

O papel não deve exceder o número máximo de folhas nem ultrapassar a linha indicadora.

4



Ajuste corretamente as guias à largura do papel.

Ajuste as guias do alimentador manual de forma a tocarem ligeiramente no papel colocado.



ANTES DE UTILIZAR A MÁQUINA



- Não empurre o papel à força. Se o fizer, o papel pode encravar.
- Se a largura entre as guias do alimentador manual for superior à do papel, aproxime as guias do alimentador manual até se ajustarem corretamente à largura do papel. Se as guias estiverem demasiado afastadas, o papel pode ficar torto ou vincado.
- Como fechar a bandeja manual.
Retire qualquer papel existente na bandeja manual e prima o centro da placa de pressão para baixo até encaixar no lugar. Depois de encaixar a placa de pressão, feche a bandeja de extensão e, em seguida, feche a bandeja manual.

Carregar envelopes

Só é possível imprimir ou copiar a parte frontal dos envelopes. Coloque a parte frontal voltada para baixo.

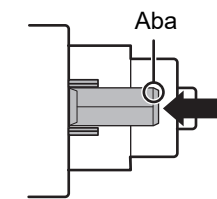
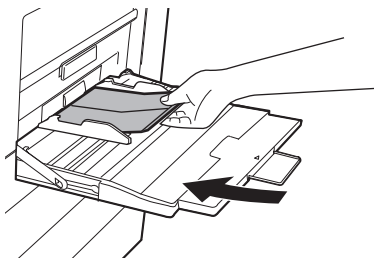

Coloque a parte frontal voltada para baixo.

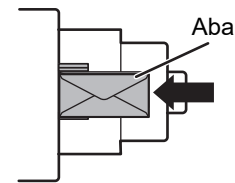

Coloque a parte frontal voltada para baixo.



Quando carregar envelopes no alimentador manual, defina o tipo de papel.

► [ALTERAR AS DEFINIÇÕES DA BANDEJA DE PAPEL \(página 21\)](#)



ALTERAR AS DEFINIÇÕES DA BANDEJA DE PAPEL

Para alterar o papel carregado na bandeja, altere as definições da bandeja da máquina com a tecla [Definições de bandeja] no ecrã inicial.

A título de exemplo, indicam-se abaixo os passos para alterar o papel na bandeja 2 de A4 normal para B5 reciclado.

1



Premir a tecla [Ecrã Inicial].

É exibido o ecrã inicial.

2



Toque na tecla [Definições Bandeja] e toque na tecla da Bandeja de Papel 2.

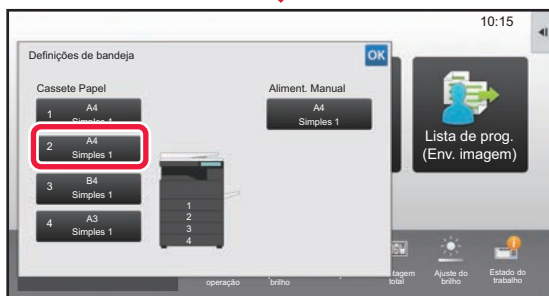

3

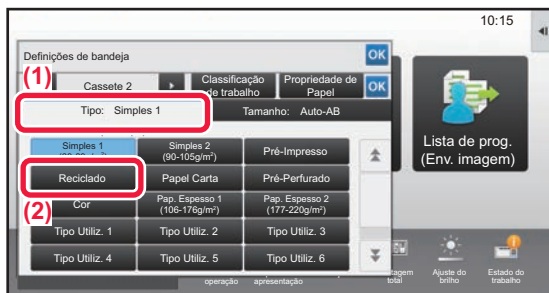

Definir o tipo de papel.

(1) Premir o separador para o tipo de papel.

(2) Premir a tecla [Reciclado].

4

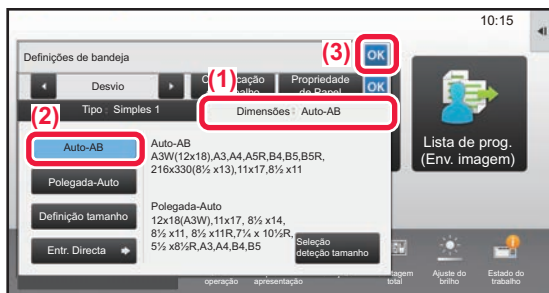

Definir o tamanho do papel.

(1) Premir o separador para o tamanho do papel.

(2) Definir o tamanho do papel.

Toque na tecla [Auto-AB].

(3) Premir **OK** em "Definições de bandeja".



GUARDAR CONTACTOS NO LIVRO DE ENDEREÇOS

É possível memorizar "Contactos" e "Grupo" no livro de endereços.

O procedimento para adicionar um novo contacto ao livro de endereços através da introdução direta do nome e do endereço é explicado abaixo.

1



Premir a tecla [Ecrã Inicial].

É exibido o ecrã inicial.

2



Premir a tecla [Controlo de endereço].

3

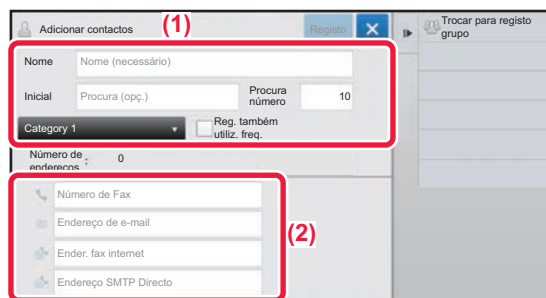

Digite as informações que pretende registar no livro de endereços.

(1) Introduzir a informação básica.

Assegurar que foram introduzidos o [Nome] e a [Inicial]. Para especificar uma categoria, seleccionar uma na lista de categorias que aparece quando a caixa de introdução é premida.

Para registar um contacto para utilização frequente, seleccionar a caixa de verificação [Reg. também utiliz. freq.] .

(2) Premir [Número de Fax], [Endereço de e-mail], [Ender. fax internet] ou [Endereço SMTP Directo], introduzir o endereço e premir **OK.**

4

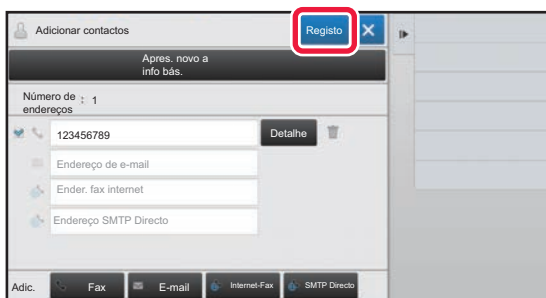

Premir a tecla [Registo].

O primeiro endereço de cada tipo é configurado como o endereço predefinido. Se nenhum endereço tiver a caixa de verificação junto a ele seleccionada, é exibido um ecrã de confirmação que perguntará ao utilizador se pretende seleccionar um endereço predefinido.

Edição ou eliminação de um contacto

Toque na tecla [Livro De Endereços] no ecrã inicial, seleccione o contacto a editar ou eliminar, toque em no painel de ação e toque em [Editar] ou em [Eliminar].

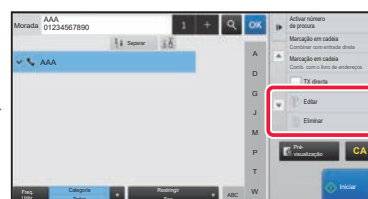
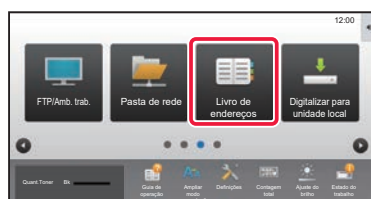



AUTENTICAÇÃO DO UTILIZADOR

Se a autenticação do utilizador estiver ativada no modo de configuração, será necessário iniciar uma sessão para utilizar a máquina. A autenticação do utilizador está desativada na predefinição de fábrica. Finda a utilização da máquina, terminar a sessão.

INFORMAÇÃO SOBRE OS MÉTODOS DE AUTENTICAÇÃO

Existem três métodos de autenticação do utilizador: com número de utilizador, com nome de início de sessão/palavra-passe e por autenticação rápida. Solicitar ao administrador da máquina os dados necessários para iniciar uma sessão.

AUTENTICAÇÃO COM NÚMERO DE UTILIZADOR

Para iniciar a sessão com um número de utilizador fornecido pelo administrador da máquina, utiliza-se o procedimento abaixo. Quando a máquina for iniciada, é exibido o ecrã de início de sessão.

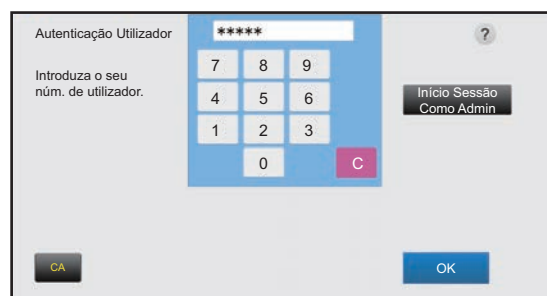

AUTENTICAÇÃO COM NOME DE INÍCIO DE SESSÃO/PALAVRA-PASSE

Este método permite que os utilizadores iniciem a sessão com um nome de início de sessão e uma palavra-passe disponibilizados pelo administrador da máquina ou pelo administrador do servidor LDAP. Quando a máquina for iniciada, é exibido o ecrã de início de sessão.

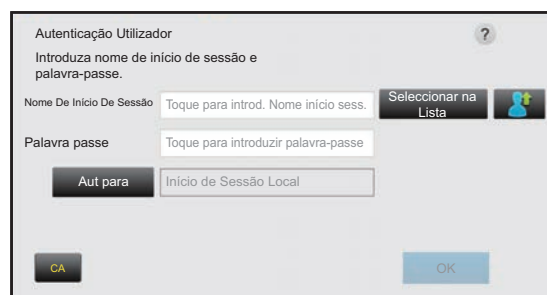

AUTENTICAÇÃO ATRAVÉS DE AUTENTICAÇÃO RÁPIDA

Esta função apenas pode ser usada na máquina durante a autenticação do utilizador. Este método fornece uma autenticação simples para um administrador que tenha sido previamente registado na máquina.

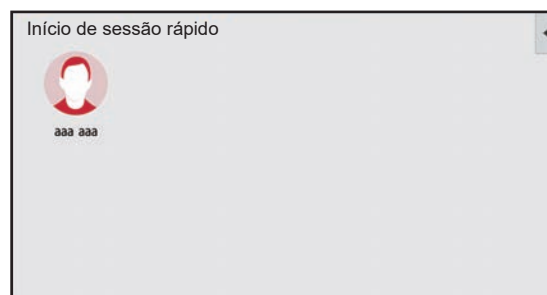

Terminar a sessão

Finda a utilização da máquina, terminar a sessão. Este passo contribui para impedir a utilização da máquina por pessoas não autorizadas.

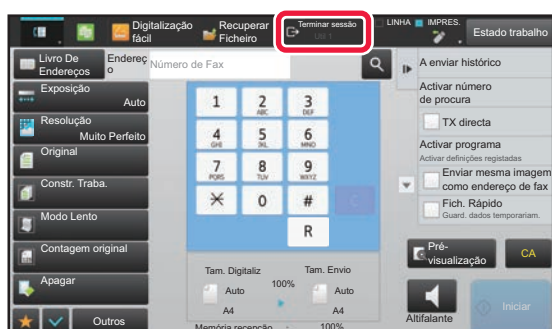



FUNÇÕES UTILIZÁVEIS NA MÁQUINA

A máquina possui um grande número de funções com uma variedade de objetivos.

São descritas abaixo algumas funções convenientes. Para mais informações, consultar o Manual do utilizador.

FUNÇÕES DE POUPANÇA DE PAPEL E DE TEMPO

N-Up



Esta função dispõe uniformemente várias páginas originais numa única folha de papel. Esta função é prática quando pretende apresentar várias páginas num formato compacto ou mostrar uma perspectiva de todas as páginas num documento.

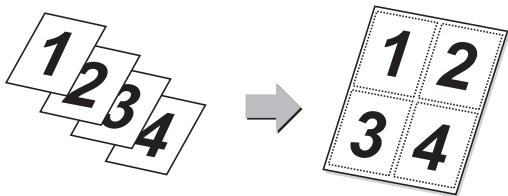

Ignorar pág. em branco



Se o original digitalizado contiver páginas em branco, a função ignora-as e copia ou envia apenas as páginas com conteúdo. A máquina detecta as páginas em branco, o que permite ignorar folhas em branco inúteis sem ter de verificar um original.

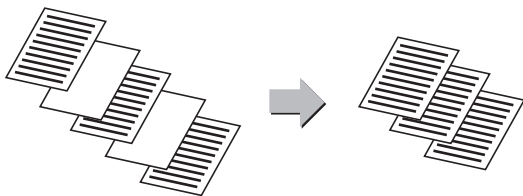

Original Tam. Misto



Esta função digitaliza em simultâneo originais de tamanhos diferentes, mesmo se os originais de tamanho B5 (5-1/2" x 8-1/2") estiverem misturados com originais de tamanho A4 (8-1/2" x 11"). Na cópia, é possível combinar as definições de originais misturados e de rácio automático para alterar o rácio utilizado para cada original e imprimir todas as páginas no mesmo tamanho de papel.

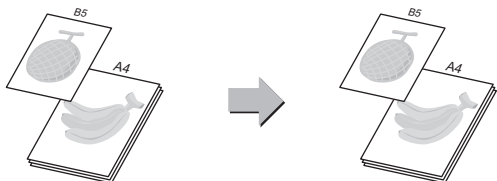

Contagem Original



Permite contar o número de folhas originais digitalizadas e visualizar o valor antes da transmissão. A verificação do número de folhas originais digitalizadas antes da transmissão contribui para evitar erros.



Prova Tipográfica.



Esta função efectua uma cópia tipográfica antes de imprimir o número de cópias especificado. Verifique a imagem de pré-visualização com uma cópia tipográfica. Se necessário, altere a definição. Ao utilizar esta função memoriza o original digitalizado na máquina, o que lhe poupa o trabalho de voltar a digitalizar o original na definição alterada.

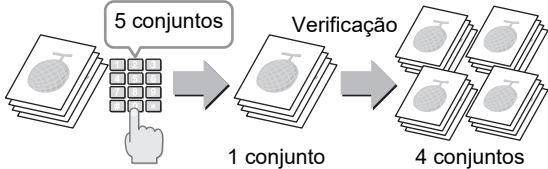

Cópia tandem



Esta função partilha um trabalho de cópia a meio entre duas máquinas ligadas à rede, o que permite reduzir o tempo de cópia.

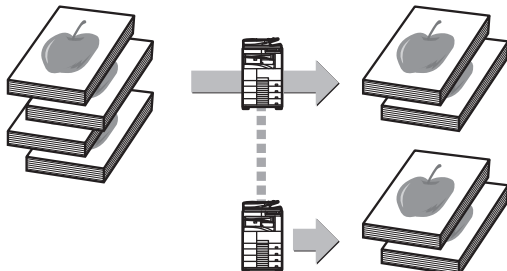



Constr. Traba.



Esta função divide os originais em conjuntos e alimenta cada um deles através do alimentador automático de documentos, um de cada vez, em caso de cópia ou envio de uma muito grande quantidade de originais.

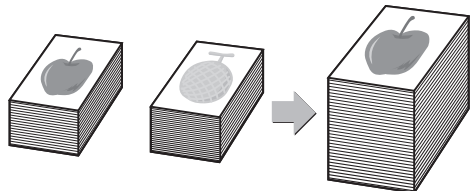

Pass. Cartão



Esta função copia ou envia a frente e o verso de um cartão numa folha e não em folhas separadas. Esta função é prática para efetuar cópias para fins de identificação e ajuda a economizar papel.

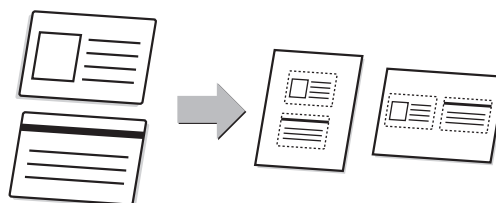

Digitalização com recortes múltiplos/Corte da Imagem



É possível colocar no vidro de exposição vários documentos tais como recibos ou fotografias e cortar/guardar automaticamente cada documento num ficheiro separado durante a digitalização.

Recortes múltiplos

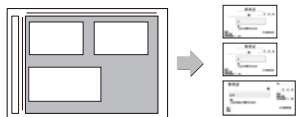

Corte da Imagem

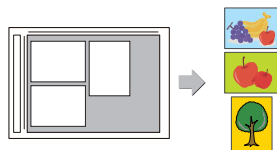

Definição auto



Para definir automaticamente as definições de digitalização adequadas ao original, tocar na tecla [Definição auto] no ecrã base do Modo fácil.

Orientação da imagem*, Resolução e Ignorar pág. em branco, Configuração Duplex*, Ajuste de Distorção do PDF, Detetar Automaticamente Mono2/Escala Cinzentos são definidas automaticamente.

* É necessário o kit de expansão OCR.

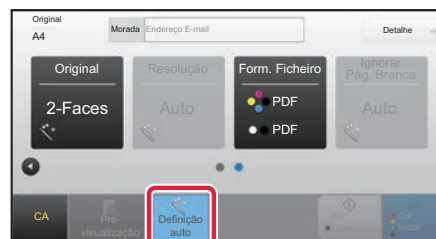

FUNÇÕES DE REFORÇO DA SEGURANÇA

Impressão de informação de rastreio



Esta função imprime forçosamente as informações detectáveis previamente especificadas para evitar cópias não autorizadas.

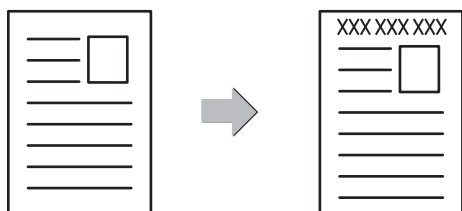



FUNÇÕES DE DIGITALIZAÇÃO

Ajuste do fundo



Pode ajustar o fundo tornando as áreas claras do original mais escuras ou mais claras.

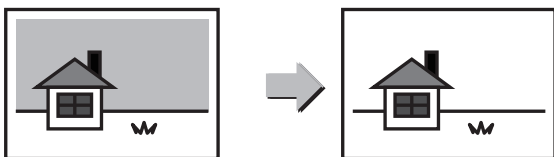

Modo lento



Utilizar esta função para digitalizar originais finos com o alimentador automático de documentos. Esta função evita o encravamento de originais finos.

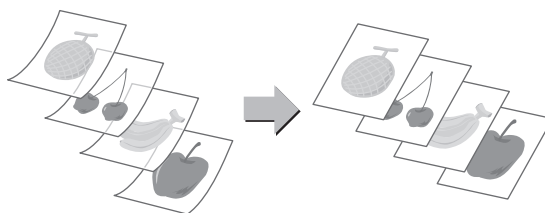

Leit. Livros



Os lados esquerdo e direito de um original podem ser transmitidos como duas páginas separadas. Esta função é útil quando se pretende enviar por fax as páginas esquerda e direita de um livro ou outro documento encadernado como páginas separadas.

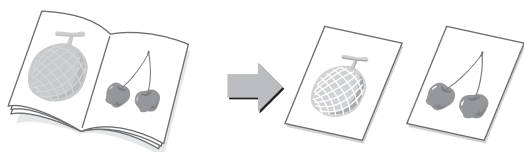

Dividir livro



Esta função divide um original agrafado e encadernado, como um catálogo ou um panfleto, página a página, e copia sequencialmente.

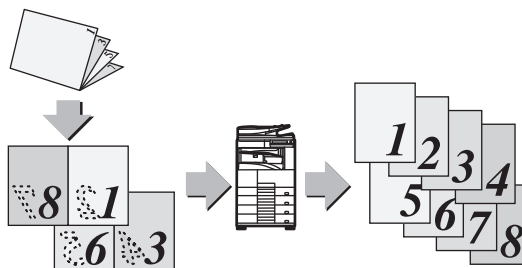

Apagar



Esta função permite apagar sombras em imagens produzidas em caso de digitalização de originais espessos ou livros.

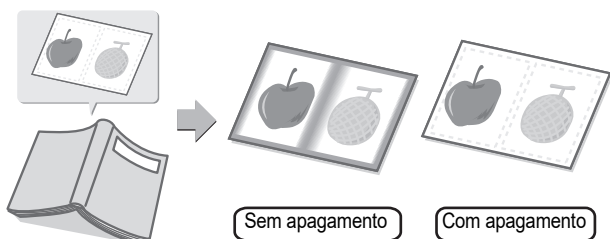



COPIADORA

Esta secção explica os procedimentos básicos da função de copiadora.

▶ EFETUAR CÓPIAS	28
▶ MODO DE CÓPIA	30
▶ CÓPIAS EM PAPEL ESPECIAL (cópia manual)	31



EFETUAR CÓPIAS

Esta secção explica como definir um rácio de cópia.

1



Premir a tecla [Ecrã Inicial].

É exibido o ecrã inicial.

2



Premir o ícone de modo [Cópia fácil].

É exibido o ecrã do modo de cópia fácil.

3

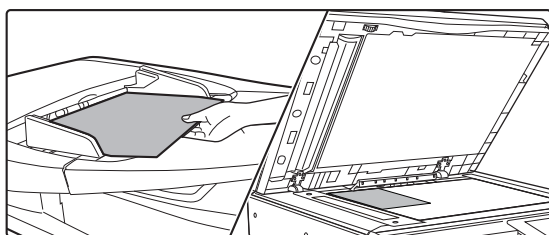

Colocar o original.

Colocar o original na bandeja do alimentador de documentos do alimentador automático de documentos ou no vidro de exposição.

► [COLOCAR ORIGINAIS \(página 15\)](#)

4

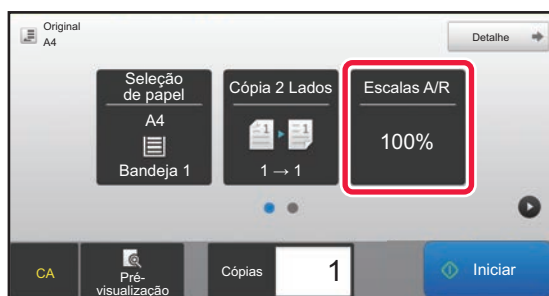

Premir a tecla [Escalas A/R].

No modo fácil, é possível ativar as funções abaixo.

- Seleção de papel
- Cópia 2 Lados
- Escalas A/R
- Agrafar*
- Original
- Exposição
- N-Up
- Foto De Cartão

*Se estiver instalado um finalizador interno.

Para seleccionar definições mais detalhadas, premir a tecla [Detalhe] e seleccionar definições no modo normal.

► [MODO DE CÓPIA \(página 30\)](#)



5

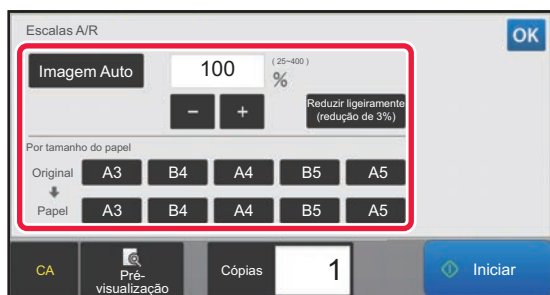

Definir o rácio de cópia.

Uma vez concluídas as definições, premir **OK**.

6



Defina o número de cópias e prima a tecla [Iniciar].

- Para pré-visualizar um documento, toque na tecla [Pré-visualização].

► [ECRÃ DE PRÉ-VISUALIZAÇÃO \(página 14\)](#)

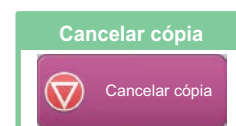



MODO DE CÓPIA

O modo de cópia compreende dois modos: fácil e normal.

O modo fácil está limitado a funções frequentemente utilizadas que permitem a realização fácil da maioria das tarefas de cópia.

Se for necessário seleccionar definições detalhadas ou funções especiais, utilizar o modo normal, o qual permite utilizar todas as funções.

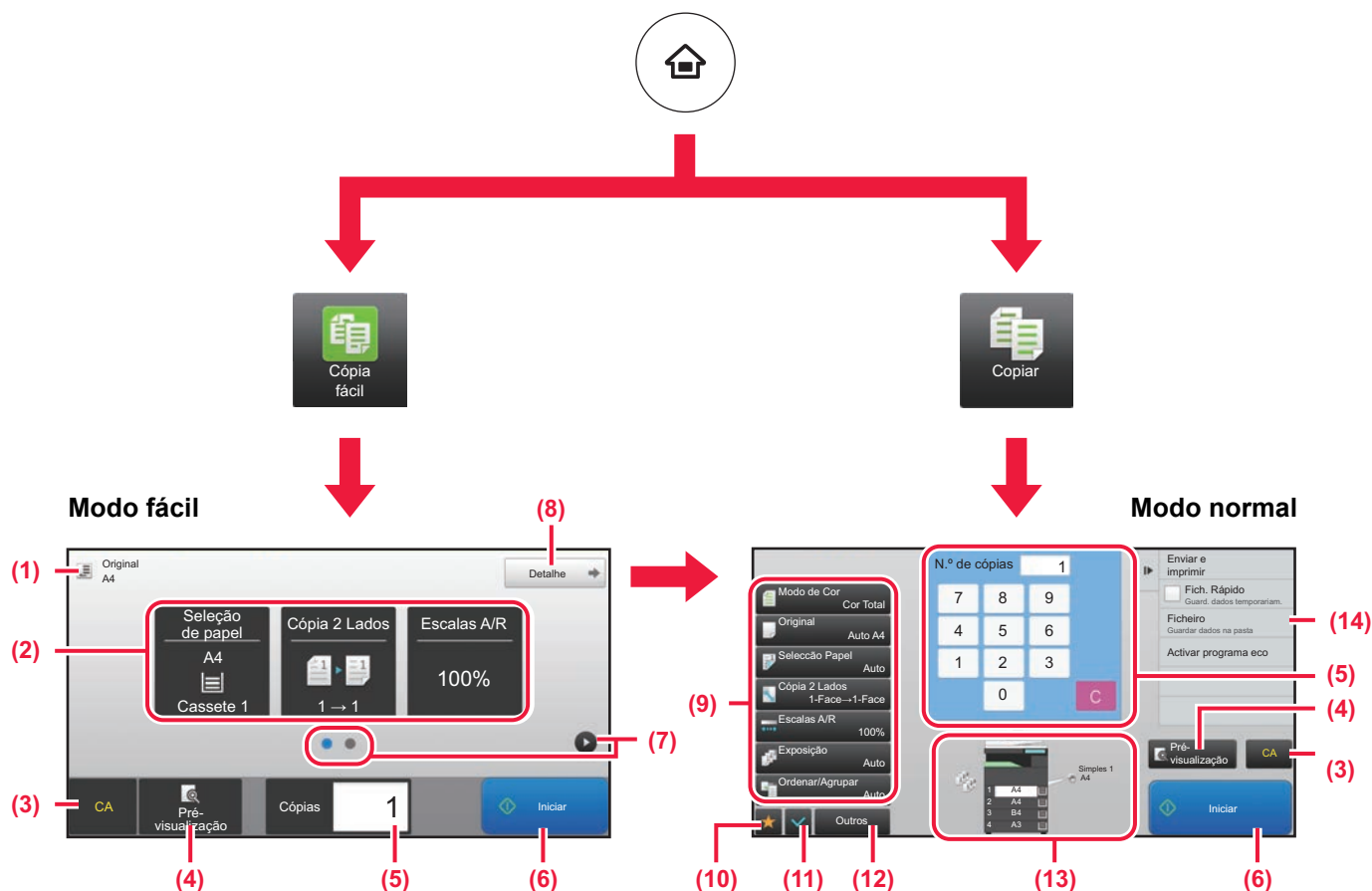

(1) Exibe o tamanho do original colocado.

(2) Seleccionar a função que se pretende utilizar.

Para seleccionar uma função no modo fácil
No "Modo de configuração", seleccionar [Definições de Sistema] → [Definições Comuns] → [Definições Operação] → [Definições de modo Fácil] → [Cópia fácil].

(3) As definições são todas repostas.

(4) Digitaliza o original e exibe uma imagem de pré-visualização.

▶ [ECRÃ DE PRÉ-VISUALIZAÇÃO \(página 14\)](#)

(5) Introduzir o número de cópias.

(6) Inicia a cópia.

(7) Muda as páginas para exibição de teclas de atalho.

(8) Muda para o modo normal.

(9) Teclas de definição que podem ser utilizadas para efetuar cópias.

(10) Exibe a lista de teclas de função. É possível registar [Outros] frequentemente utilizadas.

(11) Confirma as definições atuais.

(12) Exibe a lista de teclas além das teclas de função indicadas acima.

▶ [FUNÇÕES UTILIZÁVEIS NA MÁQUINA \(página 24\)](#)

(13) Indica a presença ou a ausência de um original e o tamanho do papel colocado em cada bandeja. Premir esta tecla faz abrir o ecrã de seleção de papel.

(14) Exibe as funções utilizáveis no modo de cópia.



CÓPIAS EM PAPEL ESPECIAL (cópia manual)

Esta secção explica como carregar papel pesado de A4 na bandeja manual.

1

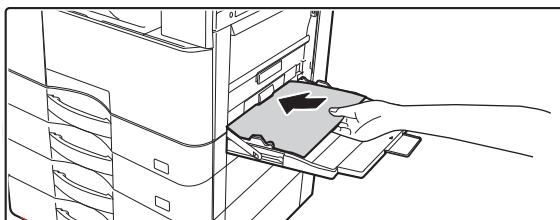

Colocar papel no alimentador manual.

- [CARREGAR PAPEL NO ALIMENTADOR MANUAL \(página 19\)](#)

2

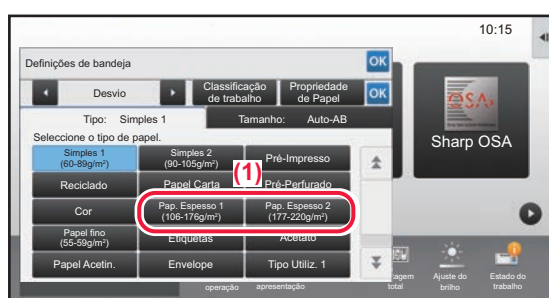

Selecione as definições no painel de toque.

- (1) Prima a tecla [Pap. Espesso 1], [Pap. Espesso 2].

Prima a tecla [Pap. Espesso 1] se o papel tiver entre 106 g/m² a 176 g/m² (28 lbs. bond a 65 lbs. cover) e a tecla [Pap. Espesso 2] se o papel tiver entre 177 g/m² a 200 g/m² (65 lbs. cover to 110 lbs. index).

- (2) Premir o separador [Tamanho: Auto-AB].

- (3) Toque na tecla [Auto-AB].

- (4) Premir **OK** nas "Definições de bandeja".

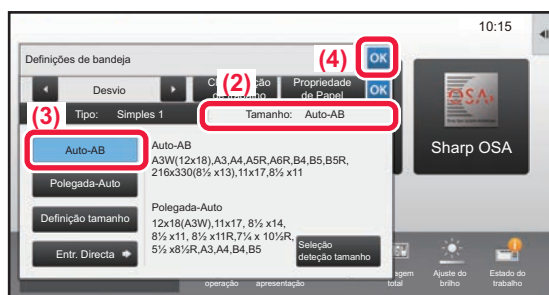

3

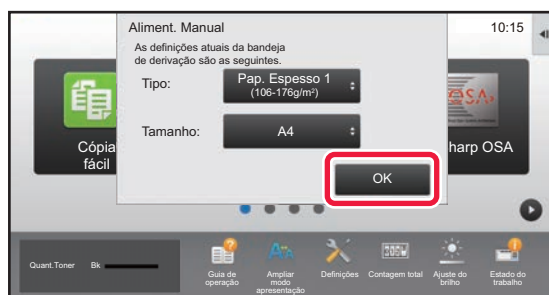

Toque na tecla [OK].

Quando colocar papel no alimentador manual, aparecerá primeiro o tipo e o tamanho do papel atualmente no alimentador.



4



Premir o ícone de modo [Cópia fácil].

É exibido o ecrã do modo de cópia fácil.

5

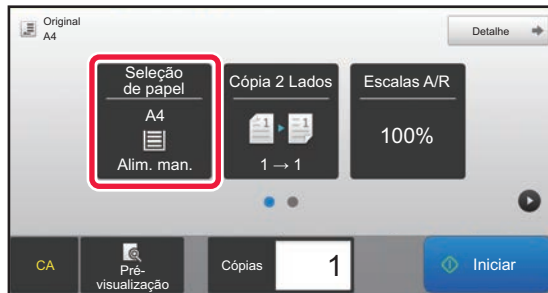

Premir a tecla [Seleção de papel].

6

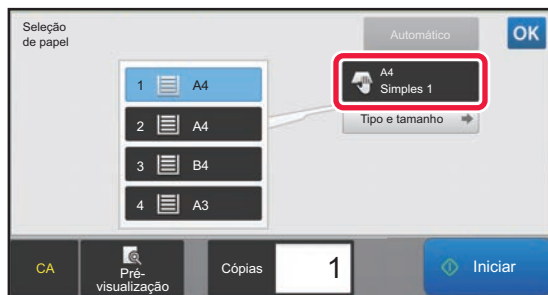

Selecionar o alimentador manual.

7



Defina o número de cópias e prima a tecla [Iniciar].

- Para pré-visualizar um documento, toque na tecla [Pré-visualização].

► [ECRÃ DE PRÉ-VISUALIZAÇÃO \(página 14\)](#)

Alterar número de Impressões



Cancelar Digital.

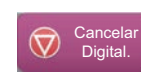

Cancelar cópia

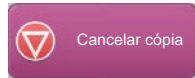



IMPRESSORA

Esta secção explica o procedimento básico de impressão com o controlador de impressora da máquina. As explicações dos ecrãs e procedimentos neste manual abrangem primariamente o Windows® 10 em ambientes Windows® e o macOS 10.12 em ambientes macOS. A janela varia em função das versões do sistema operativo e do controlador de impressora, bem como da aplicação.

- ▶ **IMPRIMIR EM AMBIENTE WINDOWS..... 34**
- ▶ **IMPRIMIR EM AMBIENTE macOS..... 36**
- ▶ **IMPRIMIR DIRETAMENTE UM FICHEIRO NUMA MEMÓRIA USB... 38**



IMPRIMIR EM AMBIENTE WINDOWS

O exemplo abaixo explica como imprimir um documento em formato A4 a partir do "WordPad", uma aplicação acessória padrão do Windows.

Para instalar o controlador de impressora e configurar as definições num ambiente Windows, consultar o Guia de configuração do software.

Para obter informações sobre os controladores de impressora disponíveis e os requisitos para a sua utilização, consultar o Manual do utilizador.

1

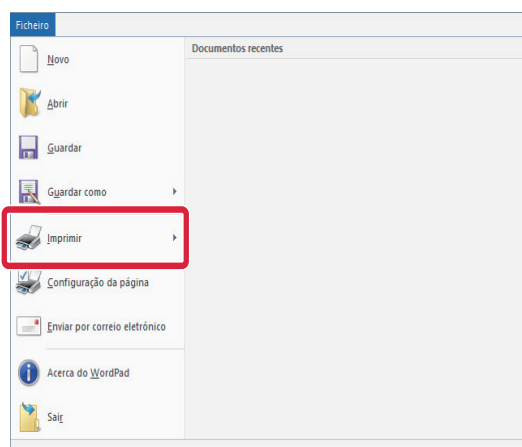

Selecionar [Imprimir] no menu [Ficheiro] do WordPad.

2

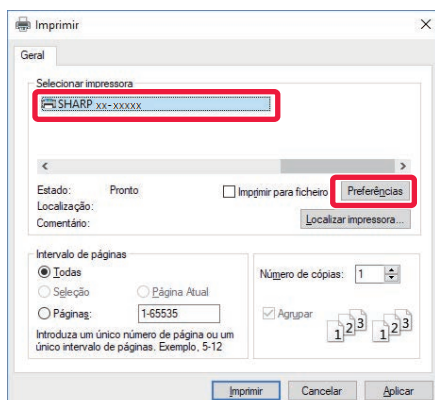

Selecionar o controlador de impressora da máquina e clicar no botão [Preferências].

Se os controladores de impressora forem apresentados na forma de uma lista, selecionar o nome do controlador a utilizar.

3

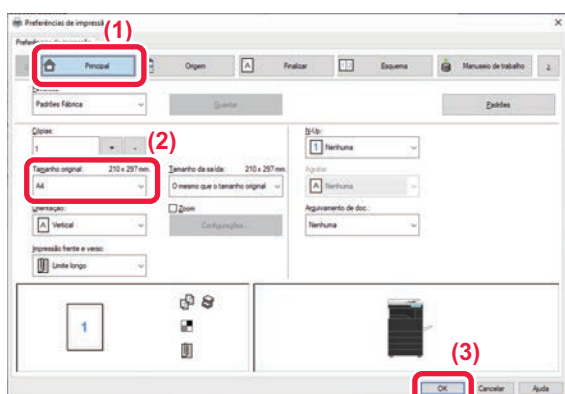

Selecionar as definições de impressão.

(1) Clicar no separador [Principal].

(2) Selecionar o tamanho do original.

Para selecionar definições noutros separadores, clicar no separador pretendido e depois selecionar as definições.

(3) Clique no botão [OK].

- É possível visualizar a ajuda relativa a uma definição clicando na definição e premindo a tecla [F1].
- Clicar no botão [Ajuda]. A janela de ajuda abrir-se-á para mostrar explicações das definições no separador.



4

Clicar no botão [Imprimir].

A impressão é iniciada.

IMPRIMIR ENVELOPES

Podemos utilizar o alimentador manual para imprimir em envelopes.

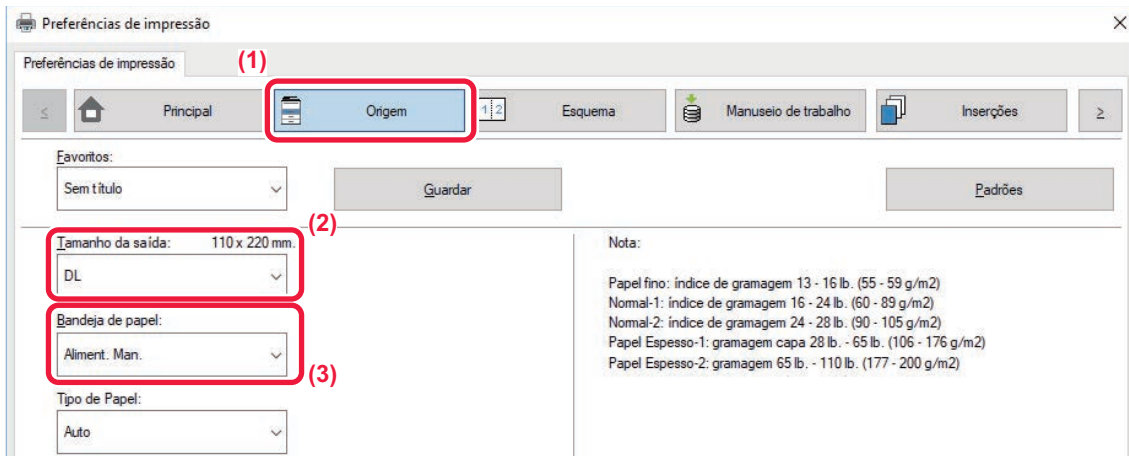

(1) Clicar no separador [Origem].

(2) Selecionar o tamanho do envelope em "Tamanho da saída".

Quando o "Tamanho da saída" estiver definido como [DL], o "Bandeja de papel" é também definido automaticamente como [Aliment. Man.].

(3) Selecione [Aliment. Man.] em "Bandeja de papel".



- Definir o tipo de papel do alimentador manual para [Envelope] e colocar um envelope no alimentador manual.
- Quando utilizar suportes como envelopes, que podem ser colocados apenas com uma orientação específica, pode rodar a imagem 180 graus. Para mais informações, consultar "Manual do Utilizador".

► [Carregar envelopes \(página 20\)](#)



IMPRIMIR EM AMBIENTE macOS

O exemplo abaixo explica como imprimir um documento em formato A4 a partir do "TextEdit", uma aplicação acessória padrão do macOS.

Para instalar o controlador da impressora e configurar as definições num ambiente macOS, consultar o Guia de configuração do software.

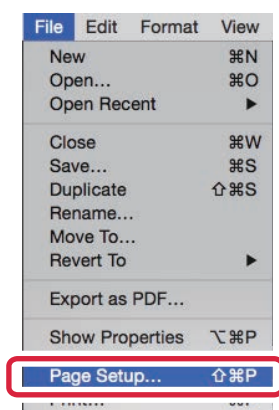

O kit de expansão PS3 é necessário para utilizar a máquina como impressora num ambiente macOS.

1

Selecionar [Page Setup] no menu [File].

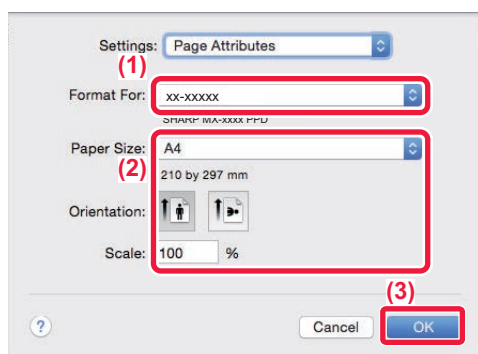
2

Selecionar as definições do papel.

(1) Assegurar que está selecionada a impressora correta.

(2) Selecionar as definições do papel.

Definir o tamanho e a orientação do papel, bem como o rácio de cópia.

(3) Clicar no botão [OK].

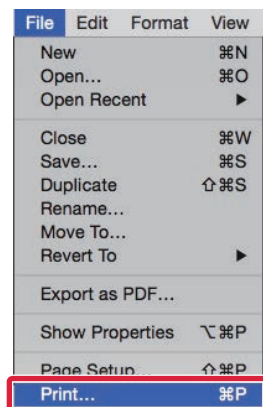
3

Selecionar [Print] no menu [File].



4

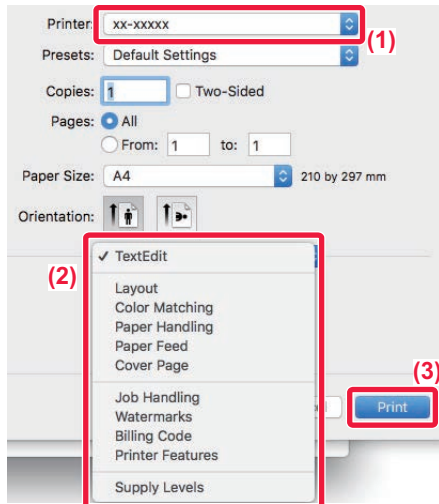

Selecionar as definições de impressão.

- (1) Assegurar que está selecionada a impressora correta.
- (2) Selecionar os elementos no menu e configurar as definições em função do necessário.
- (3) Clicar no botão [Print].

IMPRIMIR ENVELOPES

Pode utilizar o alimentador manual para imprimir em envelopes.

Selecionar o tamanho do envelope nas definições da aplicação ("Configuração de página" em muitas aplicações) e depois realizar os passos abaixo.

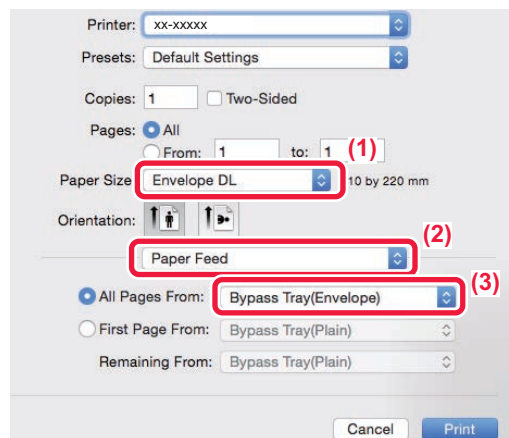

- (1) Selecionar o tamanho do envelope em "Paper Size".
- (2) Selecionar [Paper Feed].
- (3) Selecionar [Bypass Tray(Envelope)] em "All Page From".



- Definir o tipo de papel do alimentador manual para [Envelope] e colocar um envelope no alimentador manual.
- Quando utilizar suportes como envelopes, que podem ser colocados apenas com uma orientação específica, pode rodar a imagem 180 graus. Para mais informações, consultar "Manual do Utilizador".

► [Carregar envelopes \(página 20\)](#)



IMPRIMIR DIRETAMENTE UM FICHEIRO NUMA MEMÓRIA USB

Os ficheiros guardados num dispositivo de memória USB ligado à máquina são impressos através do painel de operações da máquina sem utilizar o controlador de impressora.

Os tipos de ficheiro (e as correspondentes extensões) que podem ser impressos diretamente estão indicados abaixo.

Tipo de ficheiro	TIFF	JPEG	PCL	PDF* ¹ , PDF encriptado* ¹ , PDF/A* ¹ , PDF compacto* ¹	PS* ¹	DOCX* ² , XLSX* ² , PPTX* ²	PNG
Extensão	tiff, tif	jpeg, jpg, jpe, jfif	pcl, prn	pdf	ps, prn	docx, xlsx, pptx	png

*1 É necessário o kit de expansão PS3.

*2 É necessário o kit de expansão de Impressão direta.

1

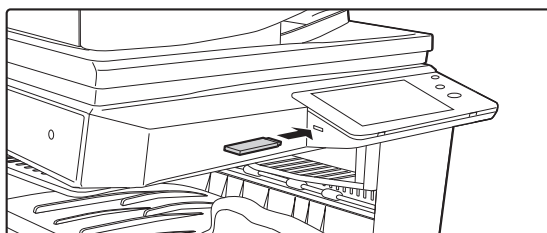

Ligar o dispositivo de memória USB à máquina.

2

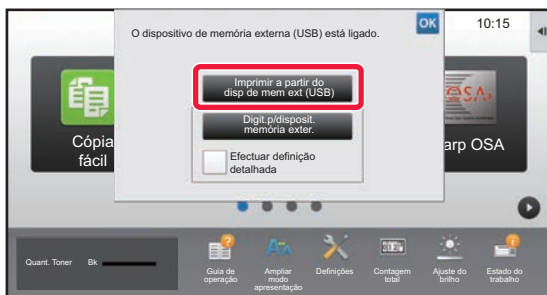

Quando for exibido o ecrã para selecionar a ação, premir [Imprimir a partir do disp de mem ext (USB)].

Se o ecrã não for exibido, efetuar os passos seguintes:

- (1) Premir a tecla [Recuperar Ficheiro].
- (2) Premir [Seleccção ficheiro de memória USB p/ imprimir] no painel de ação.

3

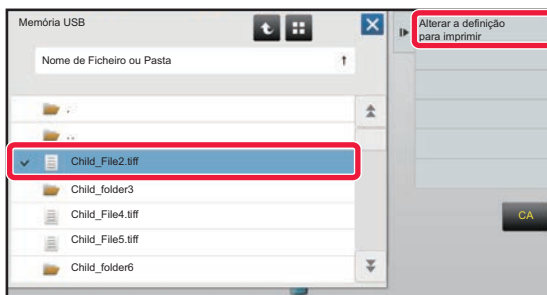

Premir a tecla do ficheiro a imprimir e premir [Alterar a definição para imprimir] no painel de ação.

- Em caso de impressão de vários ficheiros, premir as teclas dos ficheiros a imprimir e premir [Imprimir] no painel de ação.
- Premir para mudar para miniaturas.

4

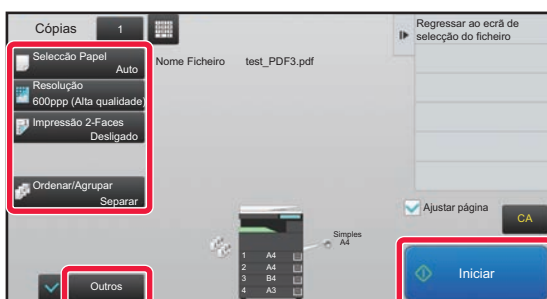

Seleccção das definições de impressão e premir a tecla [Iniciar].

5

Remover o dispositivo de memória USB da máquina.

Qualcomm® DirectOffice™ é um produto da Qualcomm Technologies, Inc. e/ou das suas subsidiárias. Qualcomm® é uma marca comercial da Qualcomm Incorporated, registada nos Estados Unidos e noutros países. DirectOffice™ é uma marca comercial da CSR Imaging US, LP, registada nos Estados Unidos e noutros países.



FAX

Esta secção explica os procedimentos básicos da função de fax da máquina.

▶ ENVIAR UM FAX	40
▶ MODO DE FAX	42

ENVIAR UM FAX

Esta secção explica os procedimentos básicos para enviar um fax.

No modo de fax, as imagens a cores são enviadas como imagens a preto e branco.

1



Premir a tecla [Ecrã Inicial].

É exibido o ecrã inicial.

2

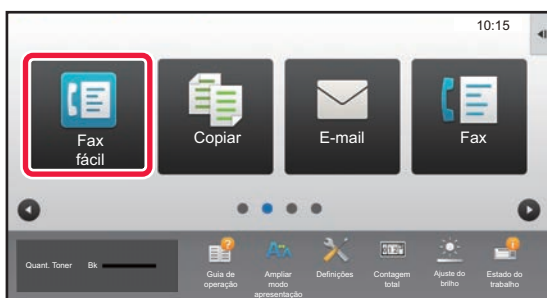

Premir o ícone de modo [Fax fácil].

É exibido o ecrã do modo de fax fácil.

3

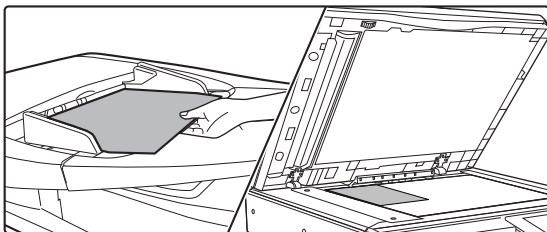

Colocar o original.

Colocar o original na bandeja do alimentador de documentos do alimentador automático de documentos ou no vidro de exposição.

► [COLOCAR ORIGINAIS \(página 15\)](#)

4

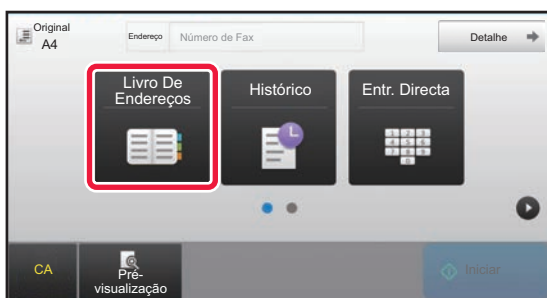

Premir a tecla [Livro De Endereços].

É também possível premir a tecla [Entr. Directa] para introduzir diretamente um número de fax ou selecionar um número no registo de transmissão.

5

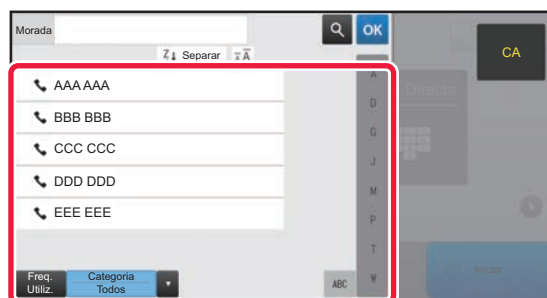

Premir a tecla do destinatário pretendido.

Os endereços do modo atual são selecionados a partir de endereços cujas caixas de verificação foram selecionados quando o destinatário premido foi registado. Se não tiverem sido registados endereços com a caixa de verificação selecionada, premir a tecla [Sim] no ecrã de confirmação e selecionar os endereços pretendidos.

Para adicionar outro destinatário, premir a tecla correspondente.

6

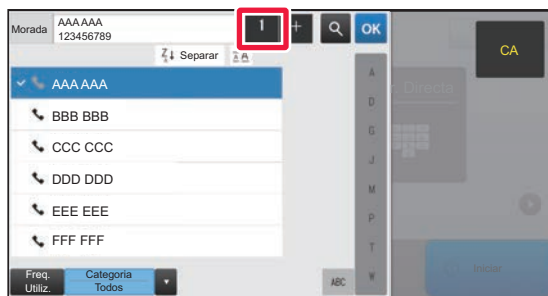

Premir a tecla [Todos Destinos].

É exibida uma lista dos destinatários selecionados.

7

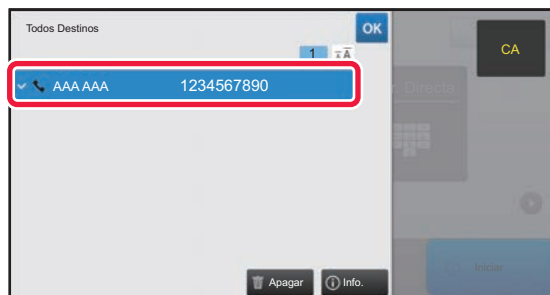

Confirmar o destinatário.

Se a lista contiver um destinatário incorreto, premi-lo e depois premir a tecla [Apagar].

8

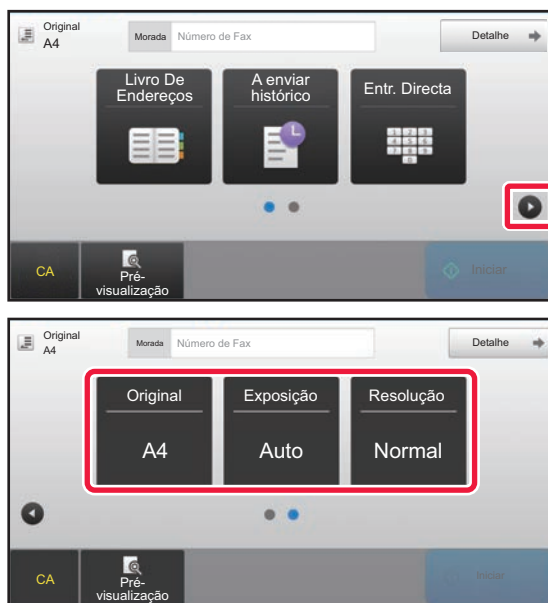

Premir  para alterar os ecrãs e selecionar definições.

Alterar as definições em função do necessário. No modo fácil, é possível ativar as funções abaixo.

- Original
- Exposição
- Resolução

Para selecionar definições mais detalhadas, premir a tecla [Detalhe] e selecionar definições no modo normal.

► [MODO DE FAX \(página 42\)](#)

9

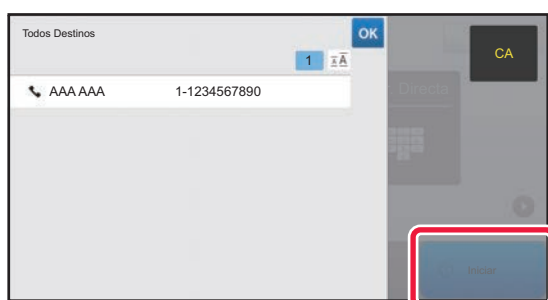

Premir a tecla [Iniciar].

Para pré-visualizar um documento, toque em  para voltar ao ecrã de base de Fax fácil e toque na tecla [Pré-visualização].

► [ECRÃ DE PRÉ-VISUALIZAÇÃO \(página 14\)](#)



MODO DE FAX

O modo de fax compreende dois modos: fácil e normal.

O modo fácil está limitado a funções frequentemente utilizadas que permitem a realização fácil da maioria das tarefas de fax.

Se for necessário seleccionar definições detalhadas ou funções especiais, utilizar o modo normal.

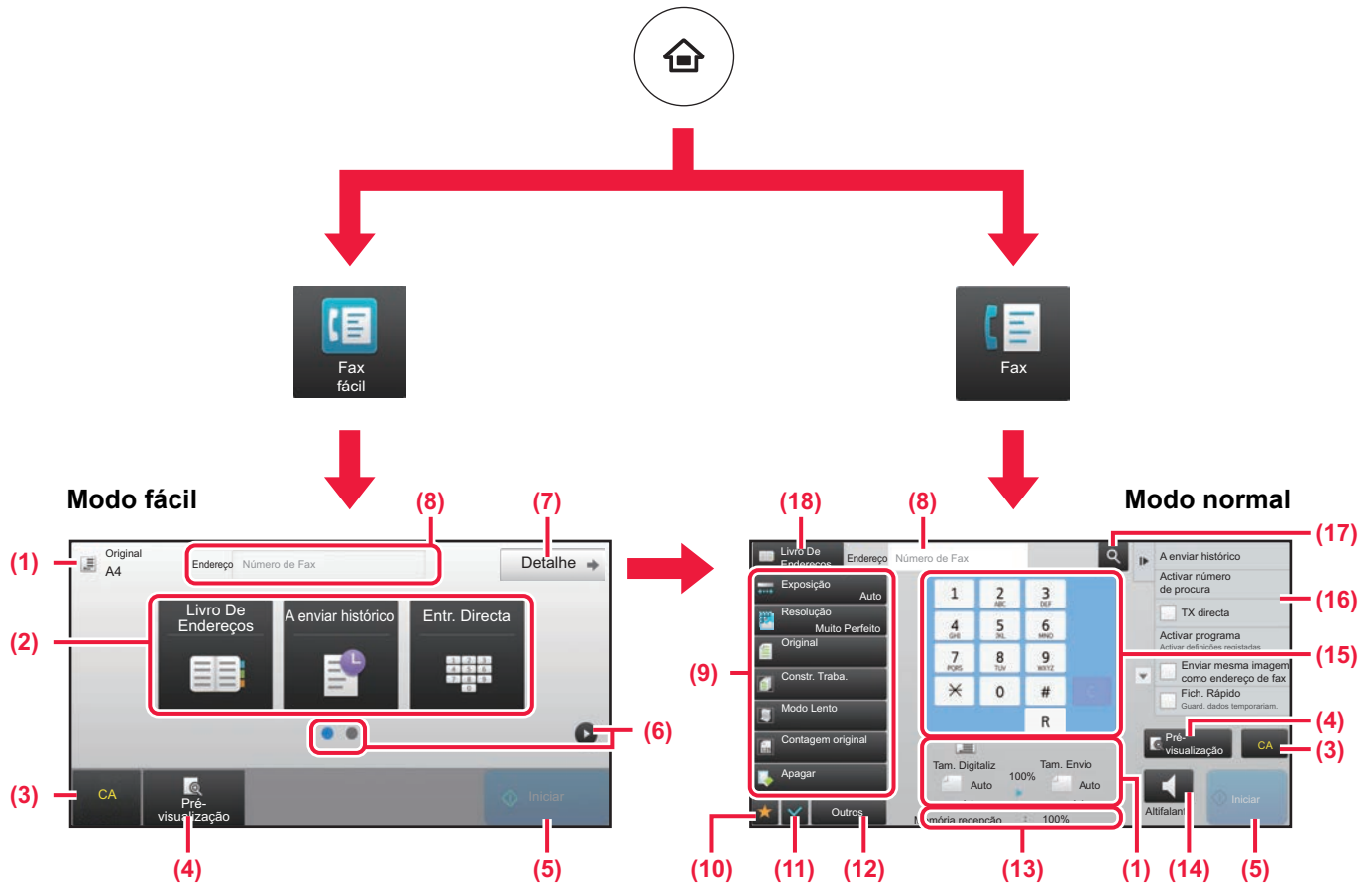

- (1) Exibe os tamanhos do original e dos dados a enviar.
- (2) Seleccionar o endereço e as funções a utilizar.

Para seleccionar uma função no modo fácil
 No "Modo de configuração", seleccionar [Definições de Sistema] → [Definições Comuns] → [Definições Operação] → [Definições de modo Fácil] → [Fax fácil].

- (3) Repor as definições e os endereços.
- (4) Digitaliza o original e exibe uma imagem de pré-visualização.
 ▶ [ECRÃ DE PRÉ-VISUALIZAÇÃO \(página 14\)](#)
- (5) A transmissão do fax terá início imediatamente.
- (6) Muda as páginas para exibição de teclas de atalho.
- (7) Muda para o modo normal.
- (8) Exibe o número de fax do destinatário.
- (9) Tecla de definição que pode ser utilizada para enviar faxes.

- (10) Exibe a lista de teclas de função. É possível registar [Outros] frequentemente utilizadas.
- (11) Confirma as definições atuais.
- (12) Exibe a lista de teclas além das teclas de função indicadas acima.
 ▶ [FUNÇÕES UTILIZÁVEIS NA MÁQUINA \(página 24\)](#)
- (13) Exibe a quantidade de memória livre disponível para a recepção de faxes.
- (14) Premir para marcar em modo de altifalante.
- (15) introduzir o número de fax.
- (16) Exibe as funções que podem ser utilizadas no modo de fax.
- (17) Efectua a pesquisa de endereços.
- (18) Exibe o livro de endereços.



SCANNER

Esta secção explica as utilizações da função de scanner em rede e o procedimento básico para utilizar o modo de digitalização.

Para utilizar a função de Internet-Fax, é necessário o kit de expansão de Internet-Fax.

▶ FUNÇÃO DE SCANNER EM REDE	44
▶ DIGITALIZAR UM ORIGINAL.....	45
▶ MODO DE SCANNER.....	47



FUNÇÃO DE SCANNER EM REDE

A função de scanner em rede da máquina permite a transmissão de imagens digitalizadas através de uma variedade de métodos.

Esta função compreende os modos indicados abaixo.

Para utilizar um modo, premir o botão correspondente no ecrã inicial.

Modos de digitalização

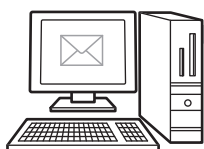

Para enviar uma imagem para um endereço de e-mail, utilizar:

Digitalizar para e-mail



Para enviar uma imagem para um servidor FTP, utilizar:

Digitalizar para FTP



Para enviar uma imagem para uma pasta partilhada num computador, utilizar:

Digitalizar para Pasta de Rede

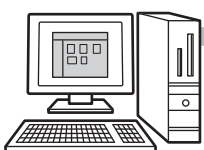

Para processar uma imagem numa aplicação específica, utilizar:

Digitalizar para computador



Digitalizar o original e depois...



Modo de memória USB

Utilizar este modo para guardar uma imagem numa memória USB



Modo Internet-Fax

Utilizar este modo para enviar um fax através da Internet

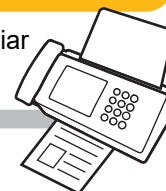

A máquina suporta Direct SMTP.

Modo de digitalização em PC

Utilize este modo para digitalizar uma fotografia e efetuar correções num computador



É possível utilizar uma aplicação compatível com o TWAIN.

Modo de introdução de dados

Caso se pretenda utilizar uma solução documental ligada a uma aplicação





DIGITALIZAR UM ORIGINAL

A operação básica da digitalização é explicada abaixo.

O procedimento para enviar um ficheiro digitalizado por e-mail para um destino armazenado no livro de endereços está explicado aqui.

1



Premir a tecla [Ecrã Inicial].

É exibido o ecrã inicial.

2



Premir o ícone de modo [Digitalização fácil].

É exibido o ecrã do modo de digitalização fácil.

3

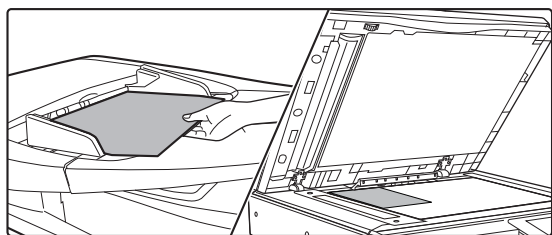

Colocar o original.

Colocar o original na bandeja do alimentador de documentos do alimentador automático de documentos ou no vidro de exposição.

► [COLOCAR ORIGINAIS \(página 15\)](#)

4



Premir a tecla [Livro De Endereços].

5

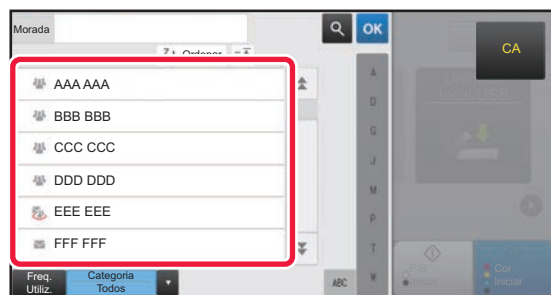

Premir a tecla do destinatário pretendido.

Os endereços do modo atual são selecionados a partir de endereços cujas caixas de verificação foram selecionados quando o destinatário premido foi registado. Se não tiverem sido registados endereços com a caixa de verificação selecionada, premir a tecla [Sim] no ecrã de confirmação e selecionar os endereços pretendidos.

Para adicionar outro destinatário, premir a tecla correspondente.



6

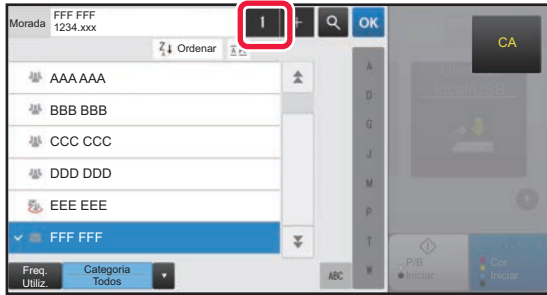

Premir a tecla [Todos Destinos].
É exibida uma lista dos destinatários selecionados.

7

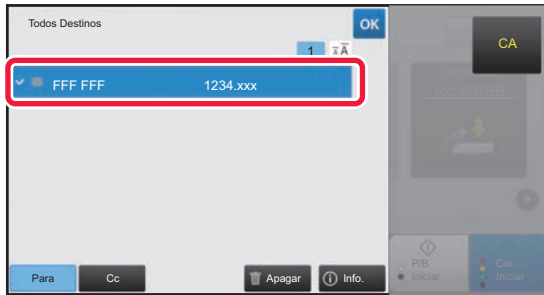

Confirmar o destinatário.
Se a lista contiver um destinatário incorreto, premi-lo e depois premir a tecla [Apagar].

8

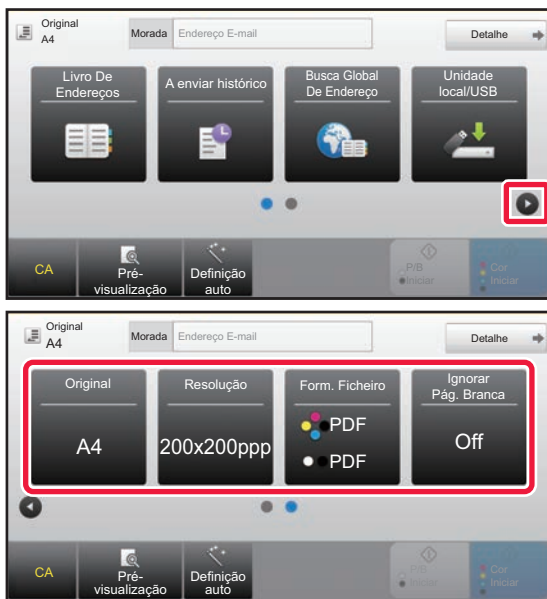

Premir [Detalhe] para alterar os ecrãs e selecionar definições.

Alterar as definições em função do necessário.
No modo fácil, é possível ativar as funções abaixo.

- Original
- Resolução
- Form. Ficheiro
- Ignorar Pág. Branca

Para selecionar definições mais detalhadas, premir a tecla [Detalhe] e selecionar definições no modo normal.

► [MODO DE SCANNER \(página 47\)](#)



9



Premir a tecla [Cor Iniciar] ou a tecla [P/B Iniciar].

- Na predefinição de fábrica, a máquina deteta se o original é a preto e branco ou a cores se for premida a tecla [Cor Iniciar], alternando automaticamente entre digitalização binária a cores ou a preto e branco. Se for premida a tecla [P/B Iniciar], a máquina digitaliza em binário a preto e branco. Para mais informações, consultar o Manual do utilizador.
- Para verificar a pré-visualização de um documento, toque em **OK** para voltar ao ecrã de base de Digitalização fácil e toque na tecla [Pré- visualização].

► [ECRÃ DE PRÉ-VISUALIZAÇÃO \(página 14\)](#)

Cancelar Digital.



MODO DE SCANNER

SELECIONAR O MODO DE SCANNER

No ecrã inicial, premir o ícone do modo de digitalização pretendido para exibir o respetivo ecrã de base. Caso o botão pretendido não seja exibido, premir ◀ ou ▶ para mudar o ecrã.

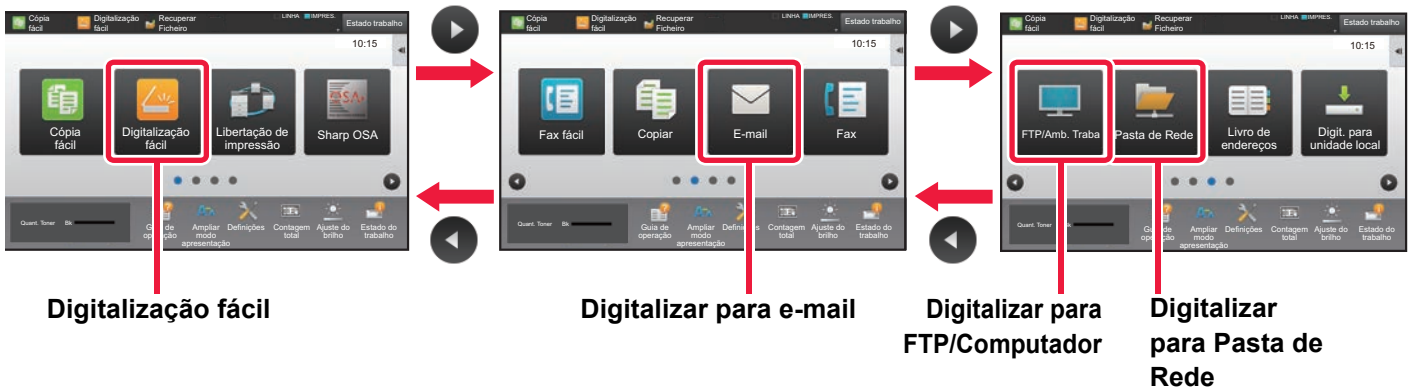



ECRÃ DE BASE DO MODO DE SCANNER

O modo de scanner compreende dois modos: fácil e normal.

O modo fácil está limitado a funções frequentemente utilizadas que permitem a realização fácil da maioria das tarefas de digitalização.

Se for necessário seleccionar definições detalhadas ou funções especiais, utilizar o modo normal.

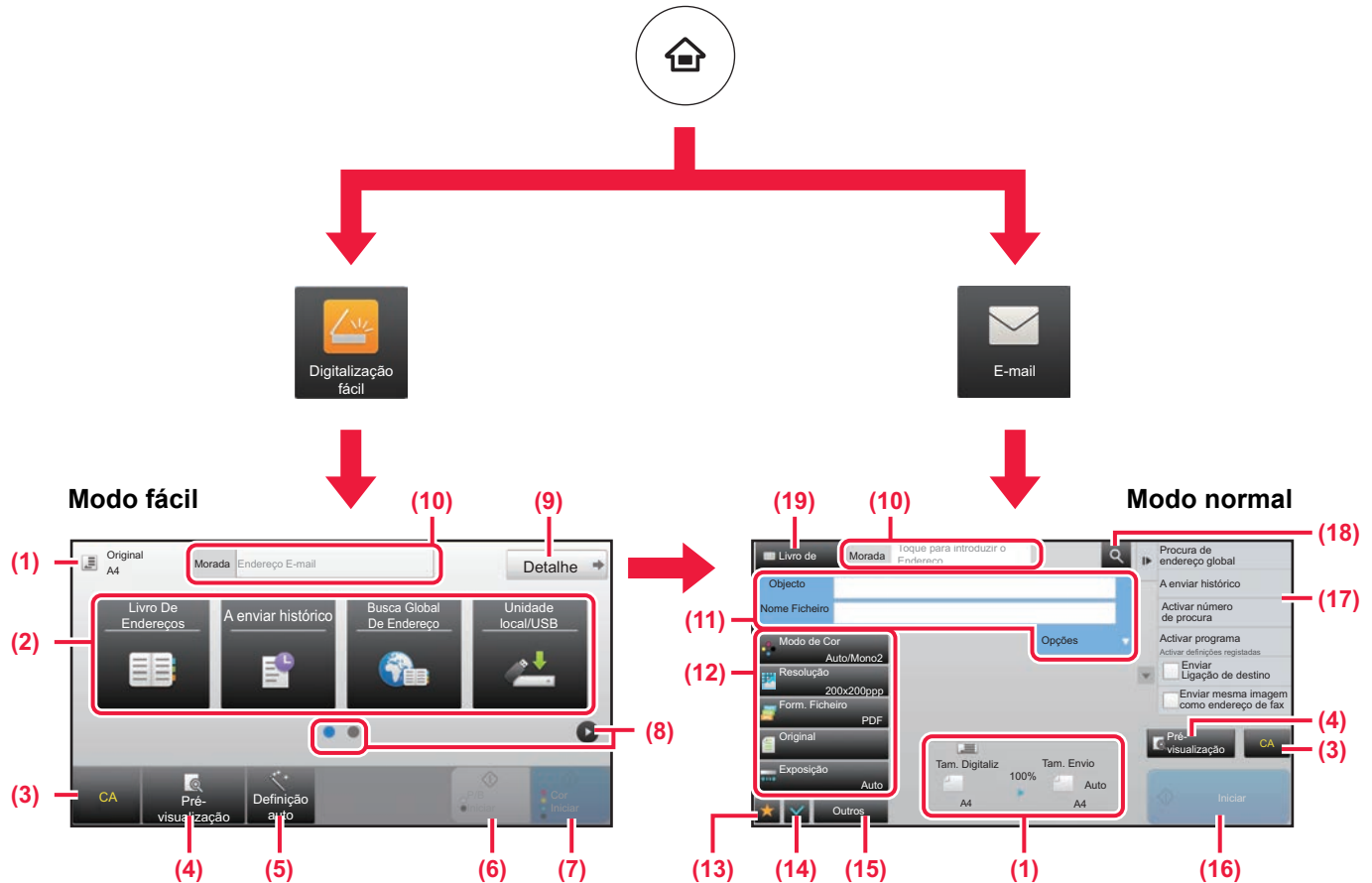

(1) Exibe os tamanhos do original e dos dados a enviar.

(2) Seleccionar o endereço e as funções a utilizar.

Para seleccionar uma função no modo fácil
No "Modo de configuração", seleccionar [Definições de Sistema] → [Definições Comuns] → [Definições Operação] → [Definições de modo Fácil] → [Digitalização fácil].

(3) Repor as definições e os endereços.

(4) Digitaliza o original e exibe uma imagem de pré-visualização.

► [ECRÃ DE PRÉ-VISUALIZAÇÃO \(página 14\)](#)

(5) Define automaticamente a orientação de colocação do original, a resolução e ignorar páginas em branco, Configuração Duplex*, Ajuste de Distorção PDF, Detecção Automática de Mono2/Escala de cinzentos.

* É necessário o kit de expansão OCR.

(6) Inicia a digitalização a preto e branco.

(7) Inicia a digitalização a cores.

(8) Muda as páginas para exibição de teclas de atalho.

(9) Muda para o modo normal.

(10) Premir esta tecla para exibir o teclado virtual.

(11) Introduzir o assunto, o nome do ficheiro e outros elementos. O ecrã varia em função do tipo de digitalização.

(12) Tecla de definição que pode ser utilizada para enviar imagens.

(13) Exibe a lista de teclas de função. É possível registar [Outros] frequentemente utilizadas.

(14) Confirma as definições atuais.

(15) Exibe a lista de teclas além das teclas de função indicadas acima.

► [FUNÇÕES UTILIZÁVEIS NA MÁQUINA \(página 24\)](#)

(16) A transmissão iniciar-se-á.

(17) Exibe as funções que podem ser utilizadas no modo de envio de imagem.

(18) Efetua a pesquisa de endereços.

(19) Exibe o livro de endereços.



ARQUIVO DE DOCUMENTOS

A função de arquivo de documentos é utilizada para armazenar o documento ou a imagem impressa no unidade local quando é realizada uma cópia, uma impressão ou outra tarefa. Será possível imprimir ou efetuar outras operações posteriormente utilizando o ficheiro guardado.

Esta secção descreve algumas das funções de arquivo de documentos.

- ▶ **UTILIZAÇÕES DA FUNÇÃO DE ARQUIVO DE DOCUMENTOS ... 50**
- ▶ **GUARDAR APENAS UM DOCUMENTO (Digitalizar para Unidade Local)51**
- ▶ **IMPRIMIR UMA IMAGEM GUARDADA 54**



UTILIZAÇÕES DA FUNÇÃO DE ARQUIVO DE DOCUMENTOS

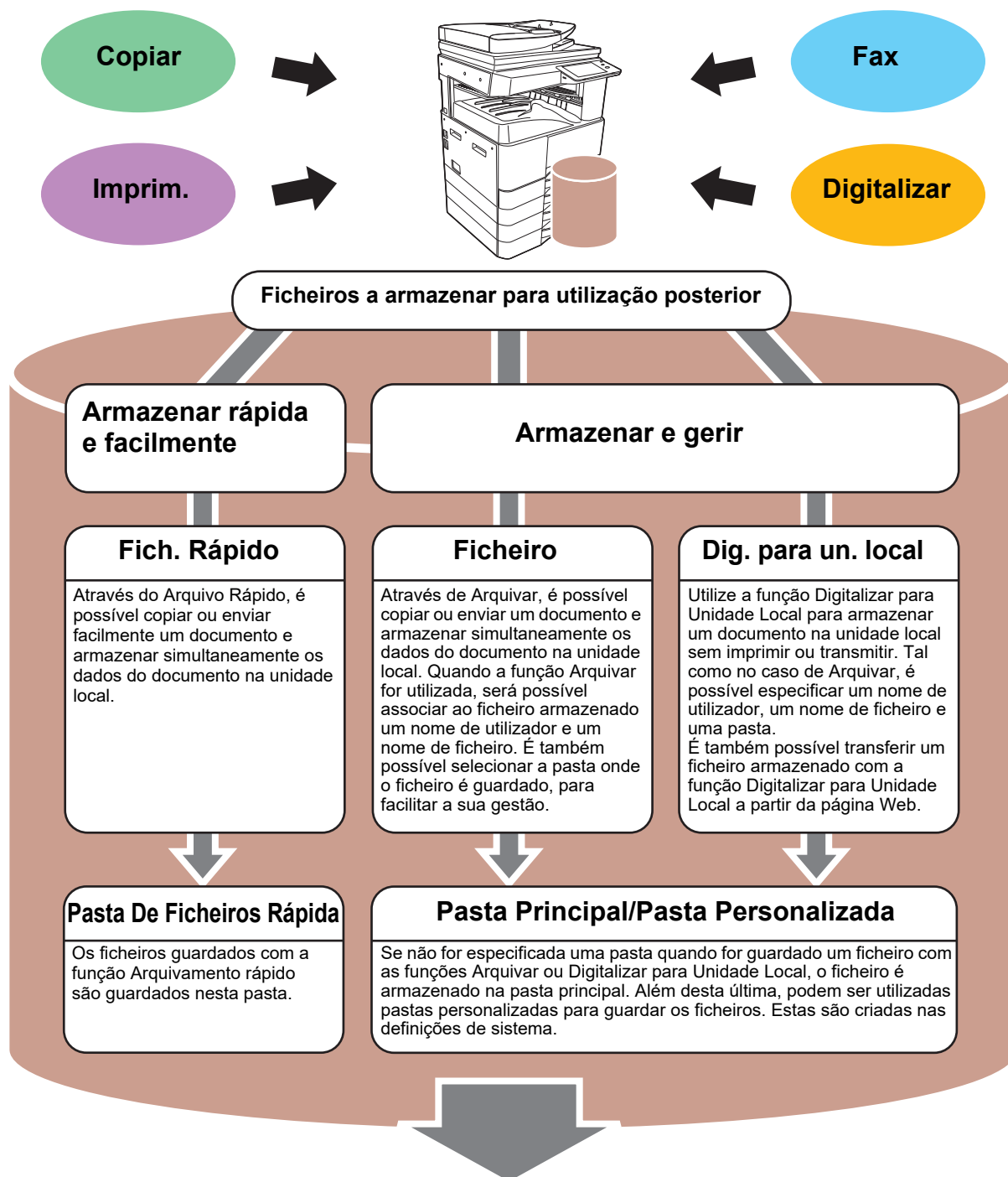

Os ficheiros armazenados podem ser impressos ou transmitidos sempre que necessário.

Não é possível transmitir um ficheiro que tenha sido guardado utilizando o controlador da impressora.

(é possível transmitir o ficheiro se "Formato RIP" for alterado para o formato "RGB".)



GUARDAR APENAS UM DOCUMENTO (Digitalizar para Unidade Local)

A função Digitalizar para unidade local permite guardar um documento digitalizado na pasta principal ou numa pasta personalizada. Esta função não é utilizada para imprimir ou enviar.

O procedimento para armazenar um documento na pasta principal é explicado abaixo.

Para guardar numa pasta personalizada, premir a tecla [Recuperar Ficheiro] no ecrã inicial, premir [Dig. para un. local] no painel de ação e selecionar as definições de armazenamento. Para mais informações, consultar o Manual do utilizador.

Armazenamento com a Digitalização fácil

É possível guardar um ficheiro na pasta principal ou em A Minha Pasta (quando a autenticação de utilizador estiver ativada).

1



Premir a tecla [Ecrã Inicial].

É exibido o ecrã inicial.

2



Premir o ícone de modo [Digitalização fácil].

3

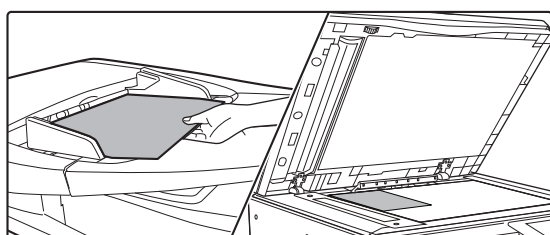

Colocar o original.

Colocar o original na bandeja do alimentador de documentos do alimentador automático de documentos ou no vidro de exposição.

► [COLOCAR ORIGINAIS \(página 15\)](#)

4

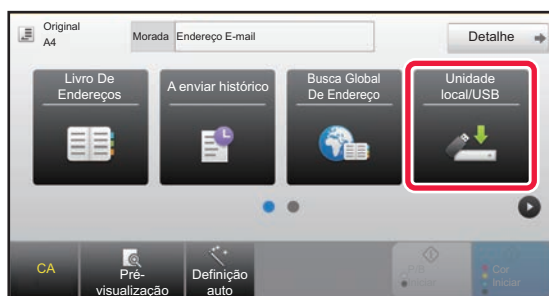

Premir a tecla [Unidade local/USB].





5

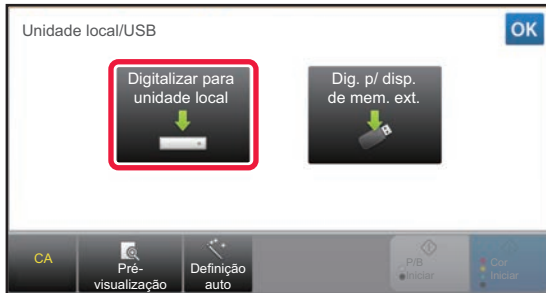

Pressionar a tecla [Digit. para unidade local].

6



Pressionar a tecla [Cor Iniciar] ou a tecla [P/B Iniciar].

Para pré-visualizar um documento, toque na tecla [Pré-visualização].

► [ECRÃ DE PRÉ-VISUALIZAÇÃO \(página 14\)](#)

Cancelar Digital.

Cancelar Digital.



Digitalizar para dispositivo de memória USB

1

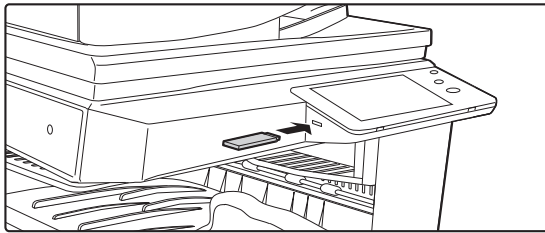

Ligar o dispositivo de memória USB à máquina.

Utilize um dispositivo de memória USB FAT32 ou NTFS com uma capacidade máxima de 32 GB.

2

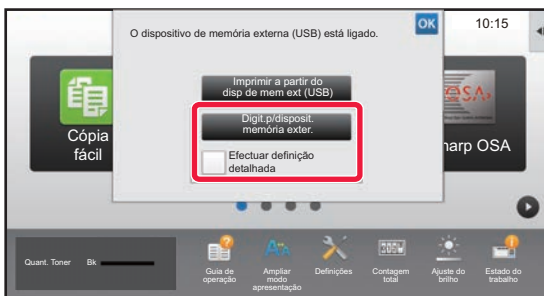

Quando for exibido o ecrã para seleccionar a ação, premir [Digit.p/disposit. memória exter.].

- Para seleccionar definições detalhadas no modo normal, seleccionar a caixa de verificação [Efectuar definição detalhada] .
- ▶ [ECRÃ DE BASE DO MODO DE SCANNER \(página 48\)](#)
- Se o ecrã Ler para HDD/USB estiver aberto, este ecrã não será exibido.

3



Premir a tecla [Cor Iniciar] ou a tecla [P/B Iniciar].

Para pré-visualizar um documento, toque na tecla [Pré-visualização].

- ▶ [ECRÃ DE PRÉ-VISUALIZAÇÃO \(página 14\)](#)

Cancelar Digital.

Cancelar Digital.

4

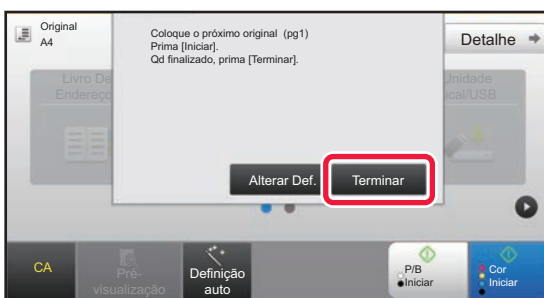

Finda a digitalização de todos os originais, premir a tecla [Terminar].

Quando o original for digitalizado utilizando o alimentador automático de documentos, este ecrã não será exibido.

5

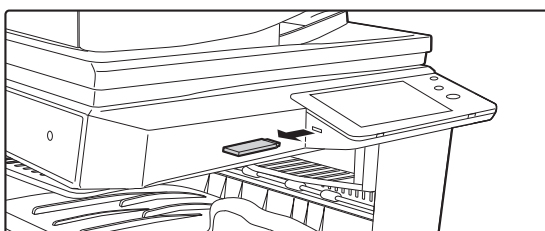

Verificar a mensagem [Envio de dados completo.] e remover o dispositivo de memória USB da máquina.





IMPRIMIR UMA IMAGEM GUARDADA

É possível obter um ficheiro armazenado com o arquivamento de documentos e imprimi-lo ou transmiti-lo. É também possível imprimir ficheiros guardados num dispositivo de memória USB ou numa pasta partilhada. Os passos para a impressão do ficheiro "Copy_20201010_112030" guardado na pasta principal são explicados abaixo.

1



Premir a tecla [Ecrã Inicial].

É exibido o ecrã inicial.

2



Premir o ícone de modo [Recuperar Ficheiro].

3



Selecionar o ficheiro e imprimir.

(1) Premir a tecla [Pasta Princip.].

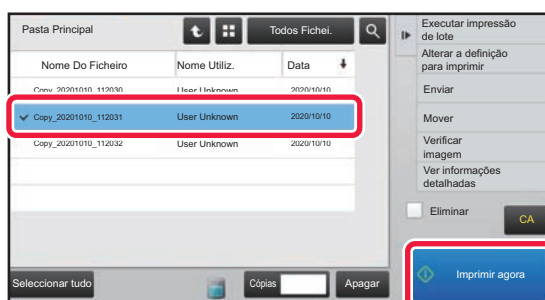

(2) Premir a tecla do ficheiro a imprimir.

Neste caso, premir a tecla "Copy_20201010_112030". Para verificar uma pré-visualização da imagem impressa, premir [Verificar imagem] no painel de ação. Para eliminar o ficheiro após a impressão, premir [Eliminar] no painel de ação para que apareça.

(3) Premir a tecla [Imprimir agora].



MODO DE CONFIGURAÇÃO

O modo de configuração permite ajustar o funcionamento da máquina para se adequar às necessidades do local de trabalho. Esta secção faz uma apresentação resumida de algumas das funções do modo de configuração.

Para obter explicações detalhadas das definições de sistema, consultar "MODO DE CONFIGURAÇÃO" no Manual do utilizador.

► MODO DE CONFIGURAÇÃO.....	56
-----------------------------	----



MODO DE CONFIGURAÇÃO

No ecrã do modo de configuração, é possível definir a data e a hora, armazenar destinatários de fax/digitalizações e criar pastas de arquivamento de documentos, bem como configurar várias outras definições relacionadas com o funcionamento da máquina.

O procedimento para abrir o ecrã de modo de configuração e os elementos desse ecrã são descritos abaixo.

EXIBIR O MODO DE CONFIGURAÇÃO NA MÁQUINA

1



Premir a tecla [Ecrã Inicial].

É exibido o ecrã inicial.

2

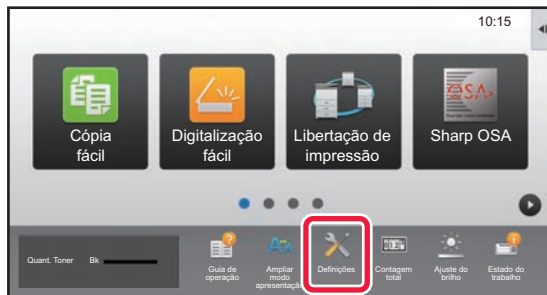

Premir a tecla [Definições].

É exibido o ecrã do modo de configuração.



Toque no item que quer definir no separador do menu (a) ou no menu de definição (b).

Para sair do modo de configuração, premir a tecla [Cancelar].

► [Modo de configuração quando um administrador tiver uma sessão iniciada \(página 58\)](#)



POSSIBILIDADES DO MODO DE CONFIGURAÇÃO

O modo de configuração permite configurar as definições abaixo.

Algumas definições poderão não ser exibidas no painel de toque da máquina ou no browser do computador. Algumas definições poderão não ser exibidas em função das especificações da máquina e dos dispositivos periféricos instalados.

Menu	Descrição geral
Estado	Exibe informações relativas à bandeja de papel e ao dispositivo.
Livro De Endereços	Utilizar para editar o livro de endereços.
Operações de Documento	Utilizar para realizar ações sobre um ficheiro utilizando a função de arquivamento de documentos.
Controlo por Utilizador	Usada para armazenar, editar e eliminar utilizadores quando a autenticação do utilizador estiver ativada.
Definições de Sistema	Configuração das definições principais da máquina, tais como as de data e das bandejas de papel. É possível configurar as definições abaixo.
Definição de ecrã inicial	É possível selecionar definições do ecrã inicial da máquina, por exemplo, para mudar o fundo desse ecrã.
Definições de cópia	É possível selecionar definições de cópia.
Definições De Impressora	É possível selecionar definições de impressão.
Definições de Envio de Imagem	Configurar definições para o envio de imagens, tais como fax e Digitalizar para e-mail.
Definição De Arquivo De Documentos	É possível selecionar as definições do Arquivamento de documentos.
Definições Sharp OSA	É possível selecionar as definições do Sharp OSA.
Definições de autenticação	Configure o método de autenticação de utilizador. Em alternativa, configure o cartão IC.
Definições Comuns	É possível configurar as definições da máquina tais como as de data e das bandejas.
Definições de Rede	É possível configurar as definições da rede tais como Definições Interface e as definições de NAS.
Definições De Segurança	É possível configurar as definições de segurança da máquina, tais como a autenticação e alterar a palavra-passe de administrador.
Poup Energia	O consumo de energia da máquina pode ser reduzido através da colocação no Modo Eco.
Controlo de sistema	Pode configurar as definições de registo de trabalho e de cópia de segurança da máquina.
Ajuste da Qualidade de Imagem	É possível fazer ajustes de imagem na máquina.
Definições de instalação inicial	Este é um grupo de definições que é necessário configurar na instalação inicial da máquina.





Modo de configuração quando um administrador tiver uma sessão iniciada

Os administradores podem configurar definições mais avançadas do que as acessíveis a convidados ou utilizadores. Quando a autenticação de utilizador estiver ativada, é possível configurar definições sem a introdução da palavra-passe de administrador, em função dos direitos do utilizador que tenha iniciado a sessão. Para conhecer o estado das definições, consultar o administrador da máquina.

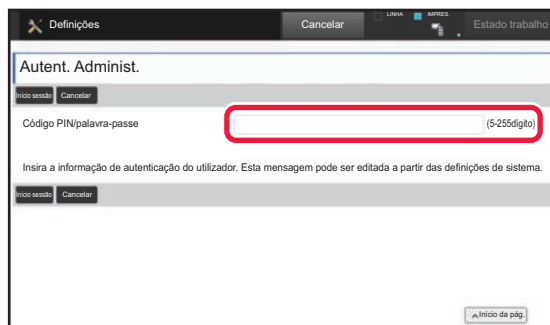

Quando for selecionado um elemento no modo de configuração que exija um início de sessão pelo administrador, será exibido o ecrã de início de sessão de administrador.

Para conhecer os elementos disponíveis no modo de configuração quando o administrador tiver uma sessão iniciada, consultar "MODO DE CONFIGURAÇÃO" no Manual do utilizador.

Nota

- Para obter informações sobre o seu sistema operativo, consulte o manual do sistema operativo ou a função de Ajuda online.
- As explicações dos ecrãs e dos procedimentos em ambiente Windows têm em vista principalmente a versão Windows 10®. Os ecrãs podem variar consoante a versão do sistema operativo ou o software da aplicação.
- As explicações dos ecrãs e procedimentos em ambiente macOS baseiam-se no macOS 10.12. Os ecrãs podem variar consoante a versão do sistema operativo ou o software da aplicação.
- Sempre que surgir "xx-xxxx" no presente manual, substitua-o pelo nome do modelo.
- Este manual foi objeto de uma preparação cuidadosa. Caso tenha algum comentário ou preocupação sobre o manual, contacte o seu revendedor ou o departamento de assistência técnica SHARP mais próximo.
- Este produto passou por um controlo de qualidade rigoroso, bem como por procedimentos de inspeção. No caso improvável de ser detetado um defeito ou outro problema, contacte o seu revendedor ou o departamento de assistência técnica SHARP mais próximo.
- Para além das instâncias previstas na lei, a SHARP não se responsabiliza por falhas que ocorram durante a utilização do produto ou das suas opções, por falhas resultantes da operação incorreta do produto e das suas opções, ou por outras falhas ou danos resultantes da utilização do produto.

Aviso

- A reprodução, adaptação ou tradução do conteúdo do manual sem a permissão prévia por escrito é proibida, exceto se permitido pelas leis de direitos de autor.
- Todas as informações contidas neste manual estão sujeitas a alteração sem aviso prévio.

Ilustrações e o painel de operações e painel de toque representados neste manual

Os dispositivos periféricos são normalmente opcionais. No entanto, alguns modelos incluem determinados dispositivos periféricos como equipamento de série.

As explicações deste manual assumem que a base e a gaveta de papel de 2x500 folhas se encontram instaladas na BP-30M35. Para algumas funções e procedimentos, as explicações partem do pressuposto de que estão instalados outros dispositivos para além dos acima indicados.

Os ecrãs, mensagens e nomes de teclas mostrados no manual poderão ser diferentes dos efetivamente presentes na máquina devido a melhoramentos e modificações do produto.

SHARP[®]
SHARP CORPORATION