

SHARP®

DIGITAALINEN MONITOIMIJÄRJESTELMÄ

MALLI: BP-30M28
BP-30M31
BP-30M35

Käyttöohje



Napsauta hypätäksesi haluamasi luvun sisällysluetteloon.



ENNEN LAITTEEN KÄYTTÖÄ

Laitteen toiminnot sekä menettelytavat alkuperäisten asettamista ja paperin lisäämistä varten



KOPIOKONE

Kopiointitoiminnon käyttö



TULOSTIN

Tulostintoiminnon käyttö



FAKSI

Faksitoiminnon käyttö



SKANNERI / INTERNET-FAKSI

Skanneri- / Internet-faksitoiminnon käyttö



ASIAKIRJOJEN ARKISTOINTI

Töiden varastointi tiedostoina paikalliselle asemalle



ASETUSTILA

Asetusten määrittäminen, jotta laitteen käyttö on helpompaa

TÄMÄN OPPAAN KÄYTTÄMINEN

Napsauta alla olevaa painiketta siirtyäksesi sivulle, jota haluat katsella.

Seuraava kuvaus olettaa, että on käytettävissä Adobe Acrobat Reader (Jotkut painikkeet eivät ole näkyvissä oletustilassa.).

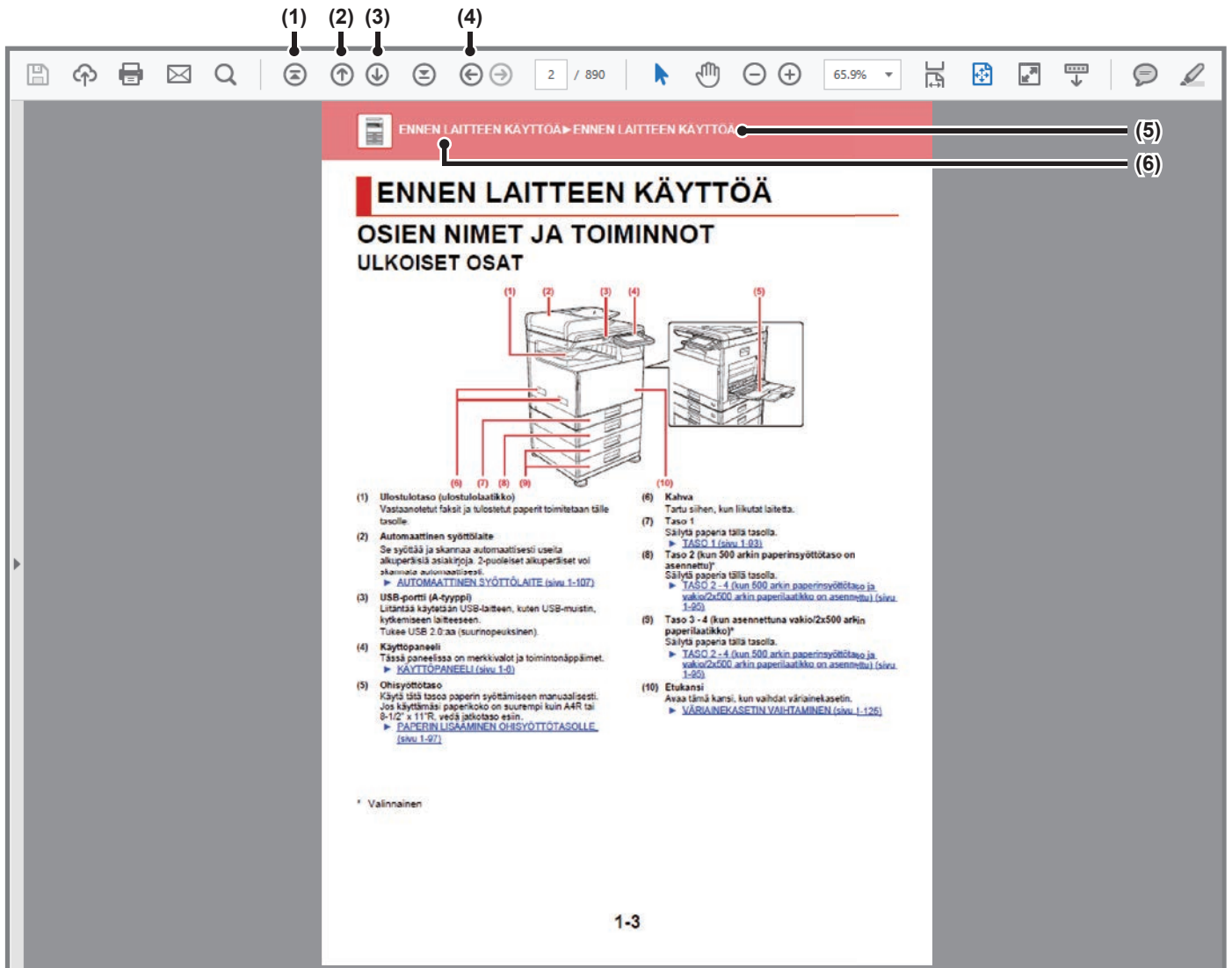

(1) Palaa ensimmäiselle sivulle -painike

Jos toimenpide ei etene oletetulla tavalla, napsauta tätä painiketta aloittaaksesi alusta.

(2) Yksi sivu taaksepäin -painike

Näyttää edellisen sivun.

(3) Yksi sivu eteenpäin -painike

Näyttää seuraavan sivun.

(4) Palaa aiemmin näytetylle sivulle -painike

Näyttää sivun, joka näytettiin ennen tämänhetkistä sivua.

(5) Otsikkopainike

Näyttää painikkeen osoittaman otsikon mukaisen sivun.

(6) Sisältöjen painike

Näyttää kunkin luvun sisällöt.

Esimerkiksi jos tämänhetkinen sivu on kuuluu tulostinta käsittelevään lukuun, avautuu tulostimen luvun sisällysluettelo.



Jos painike ei ole näkyvissä, tutustu Adobe Readerin ohjeeseen painikkeen näyttämiseksi.

TIETOJA KÄYTTÖOPPAASTA

Tässä oppaassa kuvataan miten digitaalista monitoimijärjestelmää käytetään.

Huomaa

- Tietoa tässä käyttöoppaassa mainittujen ajureiden ja ohjelmien asennuksesta on Ohjelmiston asennusohjeessa.
- Tietoja käyttöjärjestelmästäsi saat käyttöjärjestelmän käyttöohjeesta tai käytönaikaisella Ohje-toiminnolla.
- Näyttöjen ja menettelytapojen selitykset Windows-ympäristössä on tarkoitettu lähinnä Windows® 10:lle. Näytöt voivat vaihdella käyttöjärjestelmän tai ohjelmistosovelluksen version mukaan.
- Macintosh-ympäristön näyttöjen ja menettelytapojen selitykset pohjautuvat macOS 10.12 -käyttöjärjestelmään, jos kyseessä on macOS. Näytöt voivat vaihdella käyttöjärjestelmän tai sovellusohjelmiston version mukaan.
- Kun oppaassa mainitaan "xx-xxxx", korvaa "xxxx" mallisi nimellä.
- Tässä ohjeessa on viitteitä faksitoimintoon. Ota kuitenkin huomioon, että faksitoiminto ei ole saatavana joissakin maissa tai joillakin alueilla.
- Tämän oppaan valmisteluun on kiinnitetty erityistä huomiota. Jos sinulla on tästä oppaasta jotakin huomautettavaa, ota yhteyttä jälleenmyyjääsi tai lähimpään valtuutettuun huoltoon.
- Tämä tuote on läpikäynyt tiukan laadunvalvonnan ja tarkastusmenettelyt. Siinä epätodennäköisessä tapauksessa, että ilmenee vika tai muu ongelma, ota yhteyttä jälleenmyyjääsi tai lähimpään valtuutettuun huoltoon.
- Laissa määrättyjä erikoistapauksia lukuun ottamatta SHARP ei vastaa häiriöistä, jotka ilmenevät tuotteen tai sen lisälaitteiden käytön aikaisista häiriöistä, jotka aiheutuvat tuotteen, sen lisälaitteiden asiattomasta käytöstä tai vahingoista, jotka aiheutuvat tuotteen käytöstä.

Varoitus

- Oppaan sisällön jäljentäminen, sovittaminen tai kääntäminen ilman kirjallista lupaa on kielletty muutoin kuin tekijänoikeuslain sallimalla tavalla.
- Kaikkia tässä oppaassa olevia tietoja voidaan muuttaa ilman ennakoilmoitusta.

Oppaan kuvitukset, käyttöpaneeli ja kosketuspaneeli

Lisävarusteet ovat yleensä valinnaisia, mutta joihinkin malleihin saattaa kuulua I isävarusteita vakiovarusteina.

Tämän oppaan kuvaukset olettavat, että on asennettu vakio/2x500 arkin paperilaatikko malliin BP-30M35.

Eräiden toimintojen ja toimenpiteiden selityksissä edellytetään, että muita kuin edellä mainittuja laitteita on asennettu.

Oppaassa mainitut näyttöruudut, viestit, ja näppäinten nimet saattavat poiketa itse laitteessa olevista johtuen tuotteeseen tehdyistä parannuksista ja muutoksista.

Oppaassa käytetyt kuvakkeet

Oppaiden kuvakkeet osoittavat seuraavat tietojen tyypit:

	Tämä varoittaa tilanteesta, joka saattaa aiheuttaa kuoleman tai vakavan vamman. Tämä varoittaa tilanteesta, joka saattaa aiheuttaa vamman tai omaisuusvahingon.		Tämä selittää, miten toiminnon voi pysäyttää tai korjata.
	Varoittaa tilanteesta, jossa on laite voi vaurioitua tai siihen voi tulla toimintahäiriö.		Tämä kuvaa asetustilaan liittyvän rutiinitehtävän.
	Tämä täydentää toimintoa tai käyttötoimenpidettä.		



ENNEN LAITTEEN KÄYTTÖÄ

ENNEN LAITTEEN KÄYTTÖÄ

OSIEN NIMET JA TOIMINNOT	1-3
• ULKOISET OSAT	1-3
• EDESTÄ, SIVULTA, TAKAA	1-4
• AUTOMAATTINEN SYÖTTÖLAITE JA VALOTUSLASI	1-5
• KÄYTTÖPANEELI	1-6
VIRRAN KYTKEMINEN PÄÄLLE	1-8
ALOITUSNÄYTTÖ JA ESIKATSELUNÄYTTÖ	1-9
• KOTINÄYTTÖ	1-9
• ESIKATSELUNÄYTTÖ	1-12
Eco	1-19
• LAITTEEN ECO-TOIMINNOT	1-19
• AUTOMAATTINEN SAMMUTUSTILA	1-20
• ESILÄMMITYSTILA	1-21
• ECO-SUOSITUSTOIMINNON NÄYTTÖ	1-21
• HETI KUN ETÄTYÖ ON VALMIS, SIIRRY AUTOMAATTISEEN VIRRANSAMMUTUSTILAAN	1-22
• ECO-SKANNAUS	1-25
• ECO skannausasetus	1-25
• Energiasäästömallien luettelo	1-26
• Virta PÄÄLLE /POIS- ajoitusasetus	1-27
• Tietty päivämäärä toiminta-asetukset	1-28
• ECOSUOSITUKSEN NÄYTTÖASETUKSET (ECOSUOSITUS-TOIMINTANÄYTTÖ)	1-29
• Väriaineen säästötila	1-29
KÄYTTÄJÄN TUNNISTUS	1-30
• TUNNISTUS KÄYTTÄJÄNUMEROLLA	1-30
• TUNNISTUS KÄYTTÄJÄNIMELLÄ/SALASANALLA	1-32
• PIKATODENTAMINEN	1-35

Käyttäjän hallinta	1-38
• Käyttäjalista	1-38
• Oletus- Asetukset	1-42
• Pääkäyttäjä asetukset	1-46
• Toiminnot käyttäjän todennuksessa	1-47
• Kortinluk. asetukset	1-48
• Sivurajoitusryhmä	1-49
• Laitteen enimmäis- sivumääräasetus	1-49
• Käyttöoikeusryhmä	1-50
• Suosikki toimintaryhmä	1-54
• Käyttäjälaskuri	1-56
• ACTIVE DIRECTORY -LINKKITOIMINTO	1-58
LASKUTUSKOODI	1-62
• LASKUTUSKOODI	1-62
• KÄYTÄ LASKUTUSKOODIA	1-63
• UUDEN LASKUTUSKOODIN REKISTERÖINTI ...	1-66
• REKISTERÖIDYN LASKUTUSKOODIN MUOKKAUS TAI POISTO	1-69
• Laskutuskoodiasetukset	1-72
YHDISTÄ HELPOSTI NFC-YHTEENSOPIVALLA MOBIILILAITTEELLA (HELPPO YHTEYS)	1-75
• YHDISTÄMINEN NFC:LLÄ	1-75
• YHDISTÄMINEN QR-KOODILLA	1-76
• Helppo yhteyden asetus	1-77
NAS	1-78
LAITTEEN ETÄKÄYTTÖ	1-80
LAITTEEN KAIKKI HUOMIOIVA SUUNNITTELU	1-82
• KÄYTÖN KAIKKI HUOMIOIVA SUUNNITTELU ...	1-82
• KATSELUN KAIKKI HUOMIOIVA SUUNNITTELU	1-82
• KUUNTELUN KAIKKI HUOMIOIVA SUUNNITTELU	1-83
• KAIKKI HUOMIOIVAT OMINAISUUDET	1-84
TYÖLOKIIN KIRJATUT KOHTEET	1-86
KÄSIKIRJAN TULOSTAMINEN KÄYTTÖPANEELISTA	1-88





PAPERIN LISÄÄMINEN

TÄRKEITÄ PAPERIA KOSKEVIA TIETOJA	1-89
• TASOJEN NIMET JA SIJAINNIT	1-89
• KÄYTETTÄVÄT PAPERITYYPIT	1-90
TASO 1 - 4	1-93
PAPERIN LISÄÄMINEN OHISYÖTTÖTASOLLE	1-95
TIETOJA KIINNITYSYKSIKÖN VAPAUTUSVIVUISTA	1-100
PAPERIASETUKSET JÄRJESTELMÄASETUKSISSA	1-101
• Paperiasetukset	1-101

ALKUPERÄISEN ASIAKIRJAN ASETTAMINEN

ALKUPERÄISASIAKIRJAN SIOITTAMISTAVAN VALINTA ALKUPERÄISASIAKIRJAN TYYPIIN JA TILAN MUKAAN	1-104
AUTOMAATTINEN SYÖTTÖLAITE	1-106
VALOTUSLASI	1-108

LISÄVARUSTEET

LISÄVARUSTEET	1-110
SISÄINEN VIIMEISTELIJÄ	1-111
• OSIEN NIMET	1-111
• TARVIKKEET	1-112
• SISÄISEN VIIMEISTELIJÄN HUOLTO	1-112
Sharp OSA	1-114
• SOVELLUKSEN TIEDONSIIRTO	1-114
• ULKOINEN TILINHALLINTASOVELLUS	1-115
• Sharp OSA-asetukset	1-117

PAPERITUKOSTEN POISTAMINEN

PAPERITUKOSTEN POISTAMINEN	1-120
---	--------------

HUOLTO

SÄÄNNÖLLINEN HUOLTO	1-121
• VALOTUSLASIN JA AUTOMAATTISEN SYÖTTÖLAITTEEN PUHDISTAMINEN	1-121
• OHISYÖTTÖTASON RULLAN PUHDISTAMINEN	1-123
• PAPERINSYÖTTÖRULLAN PUHDISTAMINEN	1-123
VÄRIAINEKASETIN VAIHTAMINEN	1-124



ENNEN LAITTEEN KÄYTTÖÄ

OSIEN NIMET JA TOIMINNOT ULKOISET OSAT

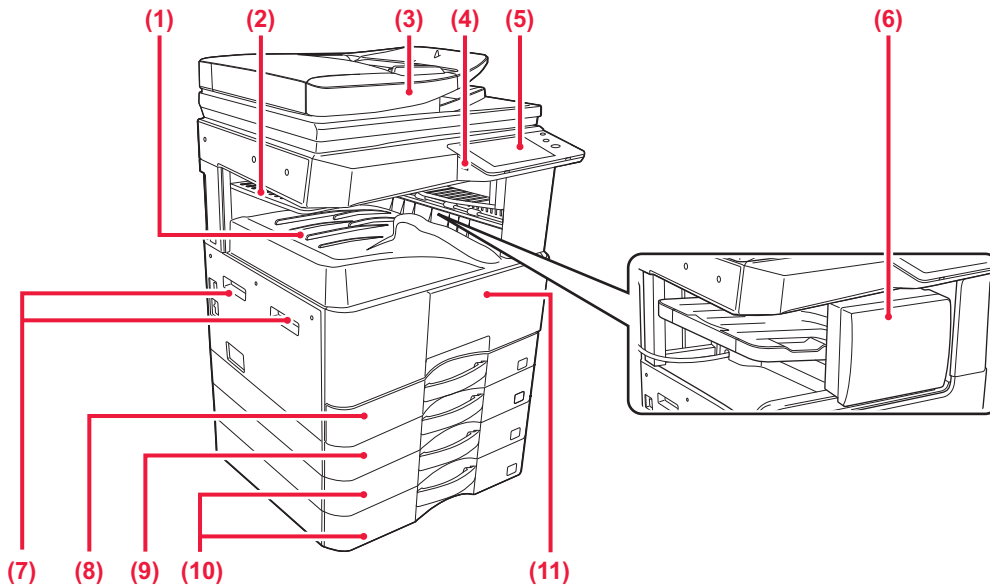

- (1) **Ulostulotaso (ulostulolaatikko)**
Vastaanotetut faksit ja tulostetut paperit toimitetaan tälle tasolle.
- (2) **Työn erotintaso (ylätaso)***
Tulosteet toimitetaan tälle tasolle. Voit myös tulostaa työt työn erotintasolle (keskitaso), kun asennetaan välityksikkö.
- (3) **Automaattinen syöttölaite**
Se syöttää ja skannaa automaattisesti useita alkuperäisiä asiakirjoja. 2-puoleiset alkuperäiset voi skannata automaattisesti.
▶ [AUTOMAATTINEN SYÖTTÖLAITE \(sivu 1-106\)](#)
- (4) **USB-portti (A-tyyppi)**
Liitää käytetään USB-laitteen, kuten USB-muistin, kytkemiseen laitteeseen.
Tukee USB 2.0:aa (suuri nopeuksinen).
- (5) **Käyttöpaneeli**
Tässä paneelissa on merkkivalot ja toimintonäppäimet.
▶ [KÄYTTÖPANEELI \(sivu 1-6\)](#)
- (6) **Sisäinen viimeistelijä***
Tämä nitoo paperin. Nidonta voidaan suorittaa myös manuaalisesti.
▶ [SISÄINEN VIIMEISTELIJÄ \(sivu 1-111\)](#)
- (7) **Kahva**
Tartu siihen, kun liikutat laitetta.
- (8) **Taso 1**
Säilytä paperia tällä tasolla.
▶ [TASO 1 - 4 \(sivu 1-93\)](#)
- (9) **Taso 2**
Säilytä paperia tällä tasolla.
▶ [TASO 1 - 4 \(sivu 1-93\)](#)
- (10) **Taso 3 - 4 (kun asennettuna vakio/2x500 arkin paperilaatikko)***
Säilytä paperia tällä tasolla.
▶ [TASO 1 - 4 \(sivu 1-93\)](#)
- (11) **Etukansi**
Avaa tämä kansi, kun vaihdat väriainekasetin.
▶ [VÄRIAINEKASETIN VAIHTAMINEN \(sivu 1-124\)](#)

* Valinnainen

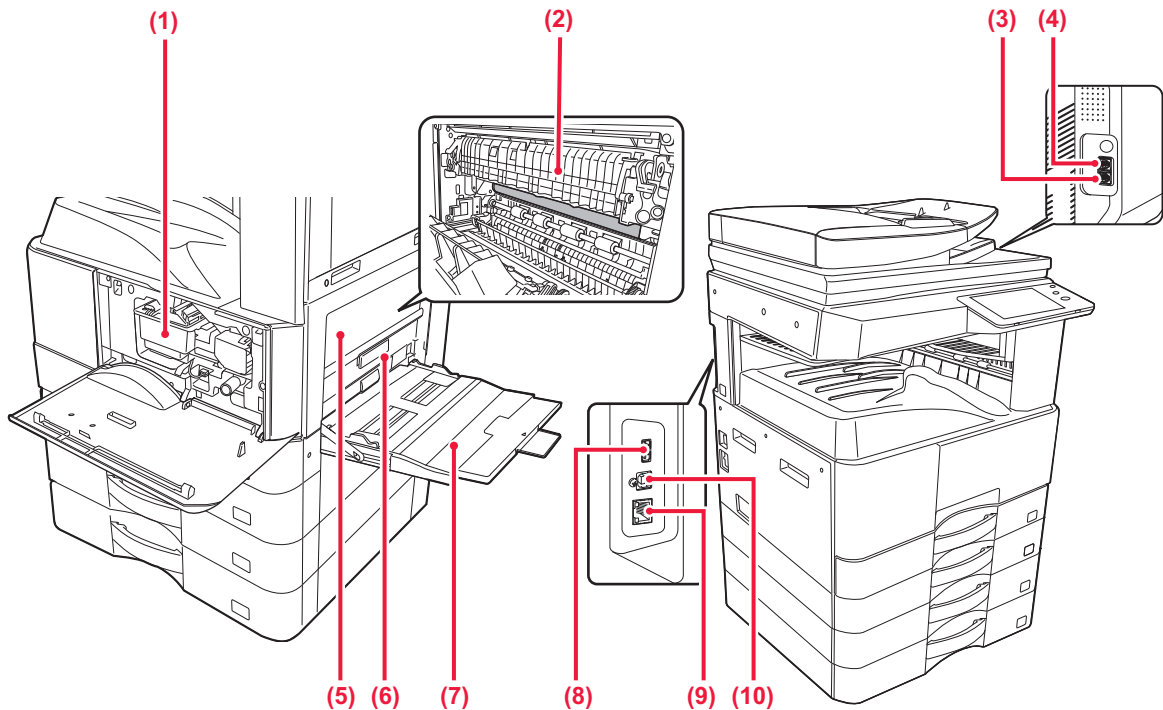

EDESTÄ, SIVULTA, TAKAA

**(1) Väriainekasetti**

Tämä kasetti sisältää väriainetta.
Kun värikasetin väriaine loppuu, vaihde se uuteen.

▶ [VÄRIAINEKASETIN VAIHTAMINEN \(sivu 1-124\)](#)

(2) Lämpöyksikkö

Lämpöyksikössä syntyy lämpöä, joka auttaa siirtämään kuvan paperille.



Lämpöyksikkö on kuuma. Varo polttamasta itseäsi,
kun poistat tukoksia.

(3) Puhelinlinjan liitäntä (LINE)*

Puhelinlinja kytketään tähän liitäntään, kun käytetään laitteen faksitoimintoa.

(4) Ulkoisen puhelimen liitäntä (TEL)*

Ulkoinen puhelin voidaan kytkeä tähän liitäntään, kun käytetään laitteen faksitoimintoa.

(5) Sivuluukku

Paperitukokset poistetaan avaamalla tämä luukku.

(6) Sivuluukun vapautusvipu

Paperitukoksen poistamiseksi, vedä ja pidä tätä vipua ylhäällä avatakseksi sivuluukun.

(7) Ohisyöttötaso

Käytä tätä tasoa paperin syöttämiseen manuaalisesti.
Jos käyttämäsi paperikoko on suurempi kuin A4R tai 8-1/2" x 11"R, vedä jatkotaso esiin.

▶ [PAPERIN LISÄÄMINEN OHISYÖTTÖTASOLLE \(sivu 1-95\)](#)

(8) USB-portti (A-tyyppi)

Liitäntää käytetään USB-laitteen, kuten USB-muistin, kytkemiseen laitteeseen.
Tukee USB 2.0:aa (suurinopeuksinen).

(9) LAN-liitin

Yhdistä LAN-johto tähän liittimeen silloin, kun laitetta käytetään verkossa.

Käytä suojattua LAN-johtoa.

(10) USB-portti (B-tyyppi)

Laite ei käytä tätä liitintä.

* Valinnainen



AUTOMAATTINEN SYÖTTÖLAITE JA VALOTUSLASI

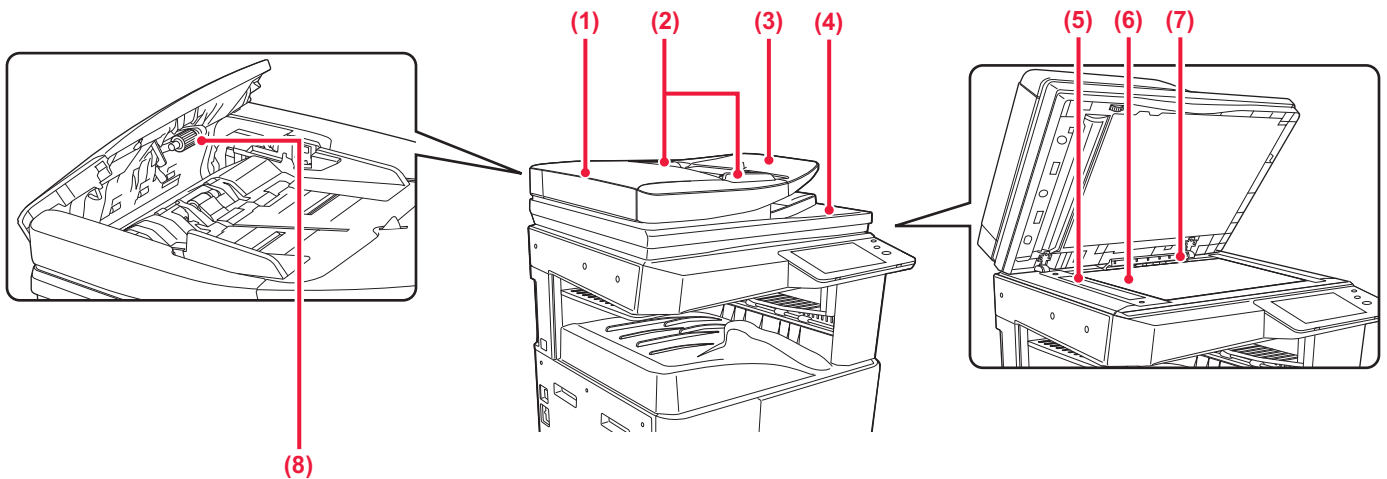

- (1) **Asiakirjan syötön kansi**
Avaa tämä kansi alkuperäisen tukoksen poistamiseksi. Myös tämä kansi avataan paperinsyöttötelan puhdistusta varten.
▶ [PAPERINSYÖTTÖRULLAN PUHDISTAMINEN \(sivu 1-123\)](#)
- (2) **Alkuperäisen ohjaimet**
Nämä ohjaimet auttavat skannaamaan alkuperäisen asiakirjan oikein. Säädä ohjaimet alkuperäisen asiakirjan leveyden mukaan.
- (3) **Asiakirjan syöttötaso**
Aseta alkuperäinen.
Aseta alkuperäinen tulostuspuoli ylöspäin.
▶ [PAPERIN LISÄÄMINEN OHISYÖTTÖTASOLLE \(sivu 1-95\)](#)
- (4) **Alkuperäisen ulostulotaso**
Alkuperäinen lähetetään skannauksen jälkeen tälle tasolle.
- (5) **Skannausalue**
Automaattiseen syöttölaiteeseen asetetut alkuperäiset skannataan täällä.
▶ [VALOTUSLASIN JA AUTOMAATTISEN SYÖTTÖLAITTEEN PUHDISTAMINEN \(sivu 1-121\)](#)
- (6) **Valotuslasi**
Jos haluat skannata kirjoja tai muita paksuja alkuperäisiä, joita ei voi syöttää automaattisen asiakirjan syöttölaiteen kautta, aseta ne valotuslasille.
▶ [VALOTUSLASI \(sivu 1-108\)](#)
- (7) **Alkuperäisen koon tunnistin**
Yksikkö tunnistaa valotuslasille asetetun alkuperäisen asiakirjan koon.
▶ [VALOTUSLASI \(sivu 1-108\)](#)
- (8) **Paperinsyöttötela**
Tela pyörii ja syöttää alkuperäisen automaattisesti.



KÄYTTÖPANEELI

Tässä osassa kuvataan käyttöpaneelin osien nimet ja toiminnot.

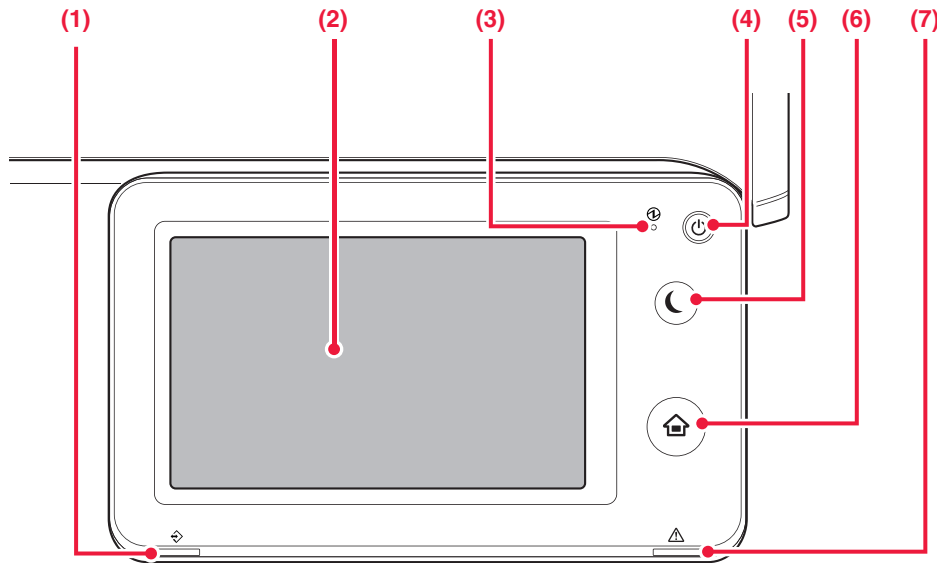

(1) Tietojen ilmoituksen merkkivalo

Merkkivalo palaa kiinteästi tai vilkkuu osoittaen työn tilan.

- ▶ [TIETOJEN ILMOITUKSEN MERKKIVALO JA VIRHEEN MERKKIVALO \(sivu 1-7\)](#)

(2) Kosketuspaneeli

Viestit ja näppäimet näkyvät kosketuspaneelin näytössä. Laitetta käytetään näytettyjä näppäimiä koskemalla.

(3) Virheen merkkivalo

Se palaa kiinteästi tai vilkkuu osoittaen virheen tilan.

- ▶ [TIETOJEN ILMOITUKSEN MERKKIVALO JA VIRHEEN MERKKIVALO \(sivu 1-7\)](#)

(4) Virran merkkivalo

Tämä valo palaa, kun laitteen päävirtakytkin on "I"-asennossa.

Vilkkuu vihreänä sinä aikana, jolloin [Virta]-painiketta ei käytetä, välittömästi sen jälkeen kun päävirtakytkin on kytketty päälle.

- ▶ [VIRRAN KYTKEMINEN PÄÄLLE \(sivu 1-8\)](#)

(5) [Virta]-painike

Laitteen virta kytketään ja katkaistaan tällä painikkeella.

- ▶ [VIRRAN KYTKEMINEN PÄÄLLE \(sivu 1-8\)](#)

(6) [Virransäästö]-painike/merkkivalo

Käytä tätä painiketta asettaaksesi laite lepotilaan energian säästämiseksi.

[Virransäästö]-painike vilkkuu, kun laite on lepotilassa.

- ▶ [AUTOMAATTINEN SAMMUTUSTILA \(sivu 1-20\)](#)

(7) [Kotinäyttö] -näppäin

Paina tätä painiketta, kun haluat näyttää kotinäytön.

- ▶ [KOTINÄYTTÖ \(sivu 1-9\)](#)

(8) Virheen merkkivalo

Se palaa kiinteästi tai vilkkuu osoittaen virheen tilan.

- ▶ [TIETOJEN ILMOITUKSEN MERKKIVALO JA VIRHEEN MERKKIVALO \(sivu 1-7\)](#)



[Kotinäyttö] -näppäin

Kosketa [Kotinäyttö]-näppäintä sormella.

Jos käytät näppäimen koskettamiseen kynää tai muuta välinettä, se ei ehkä toimi oikein.

Toimintahäiriöiden vaara käytettäessä koruja tai muita asusteita.



TIETOJEN ILMOITUKSEN MERKKIVALO JA VIRHEEN MERKKIVALO

Tietojen ilmoituksen merkkivalo ja virheen merkkivalo palaa kiinteästi tai vilkkuu osoittaen laitteen tilan.

	Virheen merkkivalo (punainen)	Tietojen ilmoituksen merkkivalo (vihreä)		
		Kuvio 1	Kuvio 2	Kuvio 3
Kiinteästi	Virheet, jotka eivät pysäytä laitteen toimintaa kuten hukkavärisäiliön vaihdon ajoitus.	Työ käynnissä, kuten paperi syöttö tai tulostus.	Valmiustila tai muu tila, jossa töitä voidaan hyväksyä.	Alkuperäinen on asetettu asiakirjan syöttölaitteeseen
Vilkkuu	Virheet, jotka pysäyttävät laitteen toimintaa kuten tukokset tai väriaineen loppuminen.	On vastaanotettu faksi		
Päällä/ Vilkkuu prioriteetti	Vilkkuu prioriteetti	Vilkkuu prioriteetti	Vilkkuu prioriteetti	Päällä prioriteetti



- **Asettaaksesi tietojen ilmoituksen merkkivalon osoittama tila**

Kohdassa "Asetukset (pääkäyttäjä)", valitse [Järjestelmäasetukset] → [Yleiset asetukset] → [Tilan ilmaisimen asetus] → [Laitteasetukset] → [Tiedon ilmaisimen asetus].

- **Asettaaksesi virheen ilmaisimen**

Aseta kohdassa "Asetukset (pääkäyttäjä)" → [Järjestelmäasetukset] → [Yleiset asetukset] → [Tilan ilmaisimen asetus] → [Laitteasetukset] → [Virhevalon asetus].



VIRRAN KYTKEMINEN PÄÄLLE

Tässä osassa kerrotaan, miten laitteen virta kytketään päälle ja pois päältä ja miten laite käynnistetään uudelleen. Käytä kahta virtakytkintä: sivulla olevaa päävirtakytkintä ja [Virta]-painiketta käyttöpaneelissa.

Virran kytkeminen

- Kytke päävirtakatkaisin " | "-asentoon.
- Kun virran merkkivalo palaa vihreänä, paina [Virta]-painiketta.

Virran katkaiseminen

Katkaise virta painamalla [Virta]-painiketta ja kytke virta takaisin painamalla se "⏻"-asentoon.

Laitteen uudelleenkäynnistäminen

Katkaise virta painamalla [Virta]-painiketta ja kytke virta takaisin painamalla sitä uudelleen.

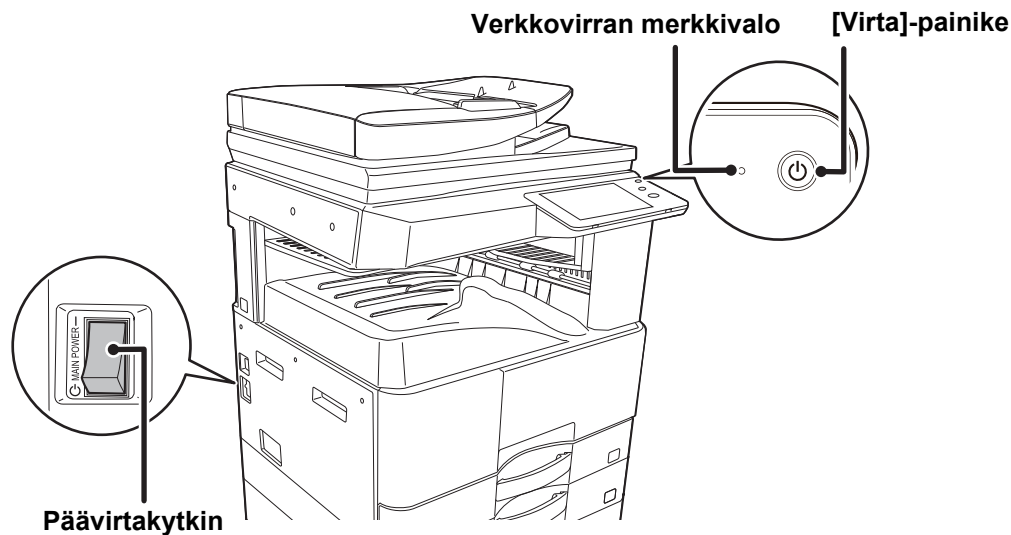

- Kun katkaiset virran päävirtakatkaisijasta, paina käyttöpaneelin [Virta]-painiketta ja käännä päävirtakatkaisija sitten "⏻"-asentoon. Äkillisen sähkökatkon sattuessa, kytke laitteeseen virta uudelleen ja katkaise se sitten oikeassa järjestyksessä. Jos laitteen päävirta katkaistaan ennen virran katkaisemista [Virta]-painikkeella ja laite jätetään tähän tilaan pitkäksi ajaksi, seurauksena voi olla epätavallisia ääniä, kuvalaadun heikkenemistä ja muita ongelmia.
- Katkaise virta [Virta]-painikkeella ja päävirtakytkimellä sekä irrota sähköjohto pistorasiasta, jos laitteessa saattaa olla jokin vika, ulkona on voimakas ukkosmyrsky tai siirät laitetta.



- Älä katkaise virtaa päävirtakytkimestä, jos faksi-toimintoa tai ajastettua vastaanottoa tai lähetystä on tarkoitus käyttää yöllä.
- Kun käytät faksi- tai Internet-faksi-toimintoa, pidä päävirtakytkin aina " | "-asennossa.
- Jotta jotkin asetukset tulisivat voimaan, laite on käynnistettävä uudelleen. Eräissä laitteen tiloissa uudelleenkäynnistäminen [Virta]-painikkeella ei ehkä tuo asetuksia voimaan. Katkaise virta tällöin päävirtakytkimestä, ja kytke se sitten uudelleen.



ALOITUSNÄYTTÖ JA ESIKATSELUNÄYTTÖ

KOTINÄYTTÖ

Painamalla [Kotinäyttö]-näppäintä käyttöpaneelissa näytetään kosketuspaneelin kotinäyttö. Kotinäytössä näkyvät tilojen tai toimintojen valintanäppäimet.

Näyttää laitteen muun tilan kuin työ kuvakkeilla.
▶ [Kuvake osoittaa laitteen tilan \(sivu 1-10\)](#)

Näyttää ajan.

Näyttää käynnissä olevan tai odottavan työn tekstinä tai kuvakkeena.

Valitse toiminnot, joita voidaan käyttää vastaavissa tiloissa. Kosketa välilehteä ja näytetään toimintonäppäimien luettelo.

Vaihda sivuja pikanäppäimien näyttämiseksi.

Kosketa tilaa siirtyäksesi kyseiseen tilaan.
▶ [Tilanäytön muuttaminen joksikin muuksi tilaksi \(sivu 1-11\)](#)

Valitse pikanäppäimet tiloille tai toimintoille.
▶ [Kotinäytön muuttaminen joksikin muuksi tilaksi \(sivu 1-11\)](#)

Käytä näitä näppäintä valitaksesi toimintoja, joiden avulla laitetta on helpompi käyttää.

Lisätietoja pikanäppäinten lisäämisestä ja poistamisesta, ks. "Käyttöohje (Kosketuspaneelin käyttö)".



Kotinäytön asettamiseksi kullekin "Suosikkitoimintaryhmien luettelo":

Valitse asetustilassa (pääkäyttäjä) [Käyttäjän hallinta] → [Käytönvalvonnan asetukset] → [Suosikki toimintaryhmä] → [Alkunäyttöluettelo].

Tee tämä asetukset, kun käyttäjätunnistusta käytetään.



Kuvake osoittaa laitteen tilan

Kuvake	Laitteen tila	Kuvake	Laitteen tila
	Tulostustietoja käsitellään.		USB-laite on asennettu.
	Tulostustietoja tulostetaan.		Kenttätukijärjestelmä on käytössä.
	Lähetystiedot ovat jo olemassa.		Yksitavuisen aakkosnumeerisen merkin syöttö
	Tietojen edelleenlähetysvirhe on olemassa.		Tietoturvan ylläpitotyökalut on asennettu.
	Vastaanotetut tiedot ovat olemassa.		Yhdistäminen tukiasemaan (Taso 4)
	Vastaanotettu luottamukselliset faksitiedot on olemassa.		Yhdistäminen tukiasemaan (Taso 3)
	Vastaanotetut tiedot pidetään.		Yhdistäminen tukiasemaan (Taso 2)
	Vastaanotetut esikatselutiedot ovat olemassa.		Yhdistäminen tukiasemaan (Taso 1)
	OSA-yhteys on käynnissä.		Ei yhdistetty tukiasemaan
	Suurena näyttötila on käytössä.		Laitteen langattoman lähiverkkolaitteen yhteys on huono*
	Säästötila on käytössä.		Odotetaan tukiasemaa
	Huoltoilmoitus annetaan.		LAN-johtoa ei ole yhdistetty.
	Etätoiminto on käynnissä.		

* Ota yhteyttä jälleenmyyjään tai lähimpään valtuutettuun huoltoedustajaan.



TILOJEN MUUTTAMINEN

Kotinäytön muuttaminen joksikin muuksi tilaksi

Paina [Kotinäyttö]-näppäintä.

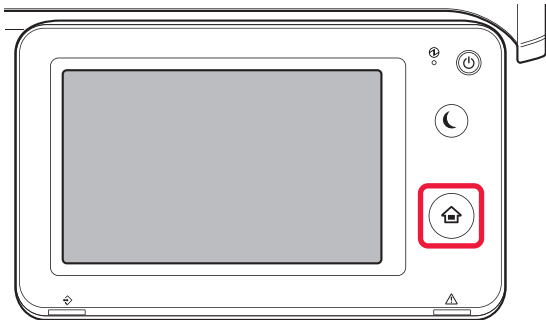

Kosketa tilan kuvaketta.

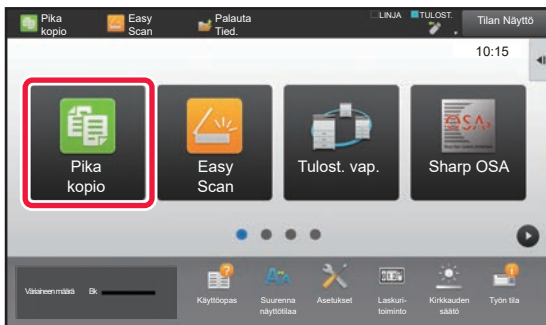

Tilanäytön muuttaminen joksikin muuksi tilaksi

Kosketa tilan näyttöä.

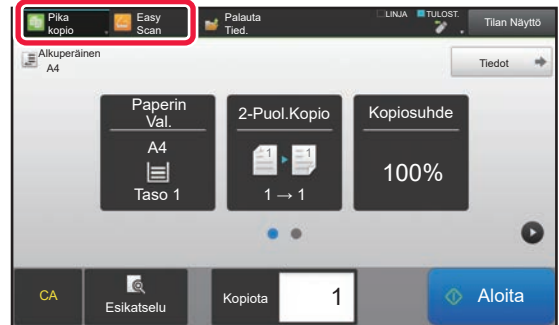

Kosketa näppäintä, jossa näkyy ▾.

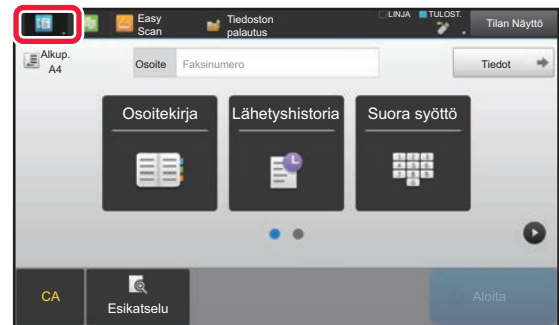

Kosketa haluamaasi tilaa.

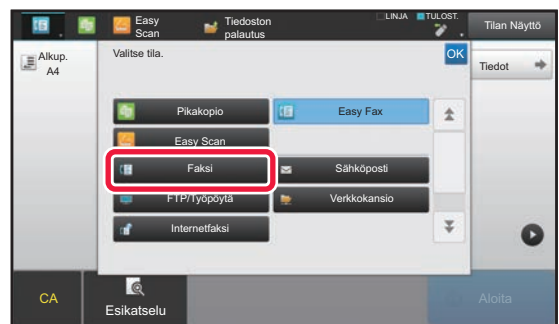

Menettelytavat kotinäytön muokkaamiseksi, ks. "Käyttöohje (Kosketuspaneelin käyttö)".



• Tilanäppäimen näyttöasetus

Kohdassa "Asetukset (pääkäyttäjä)", valitse [Järjestelmäasetukset] → [Yleiset asetukset] → [Käyttö- Asetukset] → [Tilanäppäimen näyttöasetus].

Määritä näytön yläreunan tilapainikkeiden näyttöasetukset.

• Näytettävät tilat

Valitse ne tilapainikkeet, jotka haluat näyttää.

• Aloituksen näyttötilapainikkeet

Voit ottaa käyttöön tilapainikkeiden näyttämisen myös kotinäytöllä.



ESIKATSELUNÄYTTÖ

Voit nähdä esikatselunäytössä tulostuskuvat tai laitteelle tallennetut kuvat kosketuspaneelin avulla.

Easy-tilassa

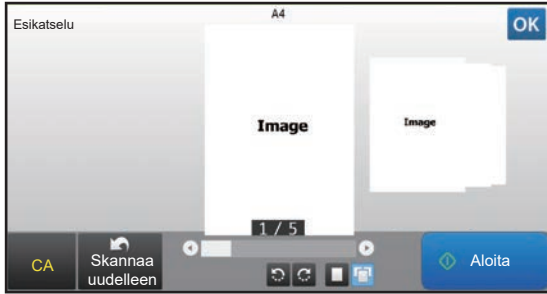

Normaalitilassa

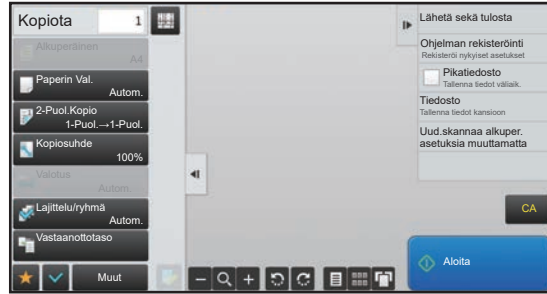

Esikatselunäytössä käytetyt näppäimet

	Tämä muuttaa tilan muokkaustilaksi. Alkuperäisen sivuja voidaan muuttaa, pyörittää tai poistaa.		Tämä pyörittää koko sivun esikatselukuvaa nuolen suuntaan. Tulostustulosta ei pyöritetä.
	Tämä pienentää kuvia.		Tämä näyttää vastaavien sivujen esikatselukuvat.
	Tämä näyttää selainpalkin toimintojen suurentamista/pienentämistä varten. Liukusäätimen siirtäminen vasemmalle pienentää kuvaa ja liukusäätimen siirtäminen oikealle suurentaa kuvaa.		Tämä näyttää esikatselusivujen esikatselukuvat.
	Tämä suurentaa kuvaa.		Tämä näyttää sivut 3D-näkymässä.

* Voidaan käyttää myös Easy-tilassa.



- Kuvan näyttöasiantia voidaan siirtää vetämällä sitä samalla kun se suurentuu.
- Suurena kuvaa kaksoiskoskettamalla sitä, kunnes esikatselukuva näytetään sivulla.



Esikatseluasetus

Määritä esikatselun asetukset ja asetukset kuten pikkukuvanäkymän määrittäminen oletusasetukseksi Asiakirjojen arkistoinnin ja muiden tiedostojen näytölle.

Kohdassa "Asetukset (pääkäyttäjä)", valitse [Järjestelmäasetukset] → [Yleiset asetukset] → [Käyttö- Asetukset] → [Tila- Asetukset] → [Esikatseluasetus].

Vastaanotetut tiedot Kuvan tark.asetus

Valitse, näytetäänkö vastaanotettujen faksien ja Internet-faksien esikatselu. Tämä näytetään, kun faksin laajennuspaketti tai Internet-Faksin laajennuspaketti on asennettu.

Oletus luettelo/pikkukuvanäyttö

- Faksin/I-faksin vast.otto tiedot: Valitse, onko vastaanotetun faksin/I-faksin luettelonäytön oletusnäyttömuoto luettelo vai pikkukuvat.
- Pääkansion/pikatiedostokansion tiedoston nouto: Valitse, onko dokumenttien tallennuksen pääkansion ja väliaikaiskansion näyttöjen oletusnäyttömuoto luettelo vai pikkukuvat.
- Mukautetun kansion tiedoston nouto: Valitse, onko dokumenttien tallennuksen mukautetun kansion näytön oletusnäyttömuoto luettelo vai pikkukuvat.
- Tiedoston hakeminen tai suora tulostus: Valitse näyttääkö suoratulostuksen kansionäytön oletustilassa kansiot luettelona vai pikkukuvina.



"Faksin/I-faksin vast.otto tiedot" kohdassa "Vastaanotetut tiedot Kuvan tark.asetus" ja "Oletus luettelo/pikkukuvanäyttö" voidaan asettaa myös käyttämällä [Vastaanotetut tiedot Kuvan tark.asetus] ja [Oletus luettelo/pikkukuvanäyttö] kohdassa "Asetukset (pääkäyttäjä)" – [Järjestelmäasetukset] → [Kuvan Lähetysasetukset] → [Yleiset asetukset] → [Tila- Asetukset] → [Esikatseluasetus].



Sivun poistaminen

1

Esikatselunäytössä, kosketa  vaihtaaksesi muokkaustilaan

2

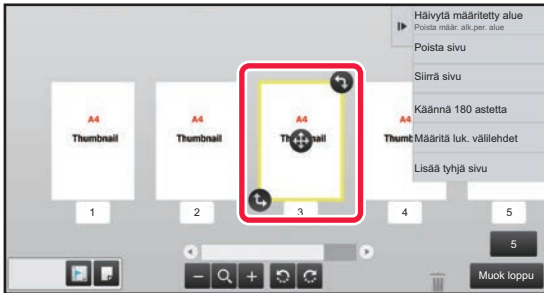

Kosketa poistettavaa sivua ja kosketa  .



- Voit poistaa sivun myös koskettamalla kohtaa [Poista sivu] toimintopaneelissa.
- Voit poistaa sivun myös vetämällä sivun kohtaan  .

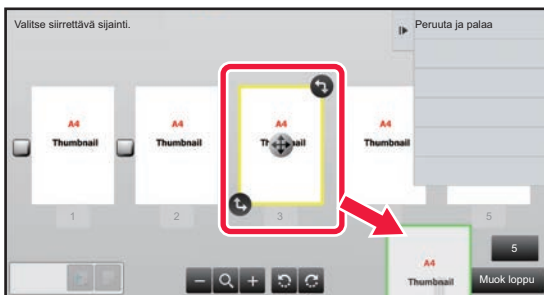

- Peruuta poistaminen koskettamalla  . Toista poistaminen koskettamalla  .

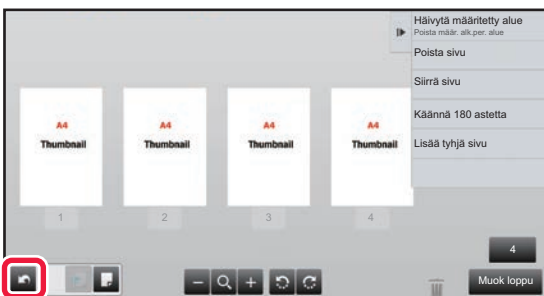

3

Kosketa [Muok loppu]-näppäintä.



Sivun siirtäminen

1

Esikatselunäytössä, kosketa  vaihtaaksesi muokkaustilaan.

2

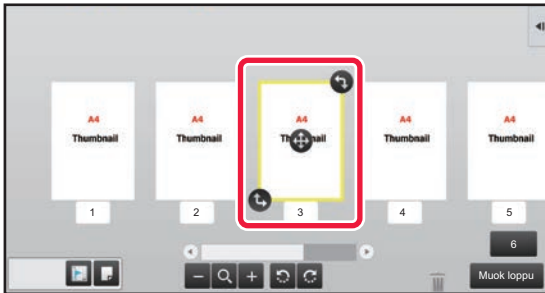

Kosketa siirrettävää sivua ja vedä kohtaa  sivun siirtämiseksi.



Voit siirtää sivua myös koskettamalla [Siirrä sivu]-näppäintä toimintopaneelissa ja koskettamalla sitten kohteen -kuvaketta.

3

Kosketa [Muok loppu]-näppäintä.

Sivun kiertäminen

1

Esikatselunäytössä, kosketa  vaihtaaksesi muokkaustilaan

2

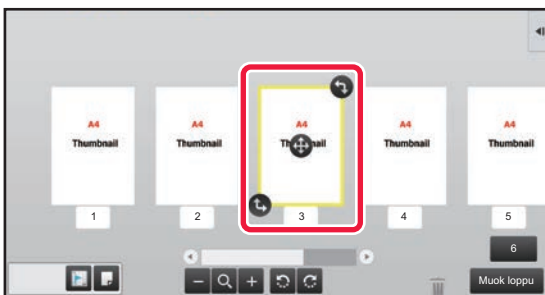

Kosketa kierrettävää sivua ja vedä kohtaa  tai  sivun kiertämiseksi.



Voit myös kiertää sivua koskettamalla toimintopaneelissa [Käännä 180 astetta] (vain kopiointitila) tai [Käännä 90 astetta] (vain faksi- ja skannaustila).

3

Kosketa [Muok loppu]-näppäintä.



Kappaleen välilehtien määrittäminen

Kun on määritetty moniotos tai 2-puolinen, voit siirtää -kuvakkeella merkityn sivun ensimmäiseksi sivuksi.

1

Esikatselunäytössä, kosketa  vaihtaaksesi muokkaustilaan

2

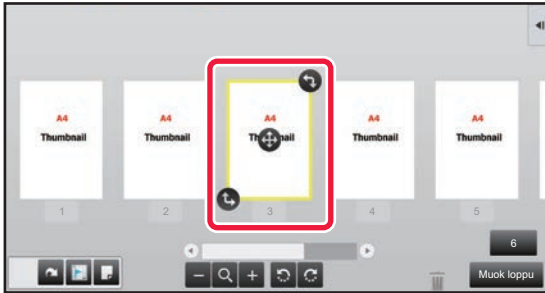

Kosketa sivua, jolle haluat asettaa kappaleen välilehdet.

3

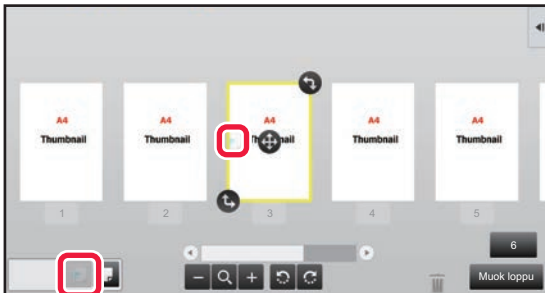

Kosketa -näppäintä.

 näytetään sivulla.



• Voit asettaa luvun välilehdet myös koskettamalla kohtaa [Määritä luk. välilehdet] toimintopaneelissa.

• **Kappaleen välilehtiasetuksen peruuttaminen:**

Kosketa sivulla näkyvää kohtaa  tai valitse sivu ja kosketa toimintopaneelissa kohtaa [Peruuta valitun sivun lukujen välilehdet].

4

Kosketa [Muok loppu]-näppäintä.



Tyhjän sivun lisääminen

1

Esikatselunäytössä, kosketa  vaihtaaksesi muokkaustilaan.

2

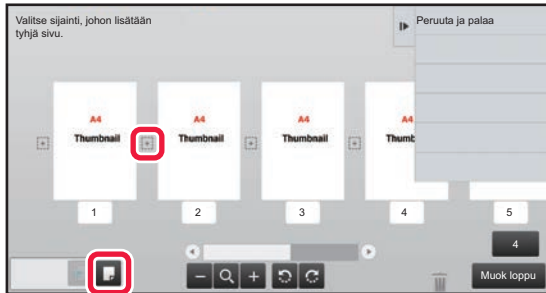

Kosketa , ja kosketa  sijaintiin, johon haluat lisätä tyhjän sivun.



Voit lisätä tyhjän sivun myös koskettamalla kohtaa [Lisää tyhjä sivu] toimintopaneelissa.

3

Kosketa [Muok loppu]-näppäintä.

Alkuperäisen kuvan osan poistaminen

1

Esikatselunäytössä, kosketa  vaihtaaksesi muokkaustilaan.

2

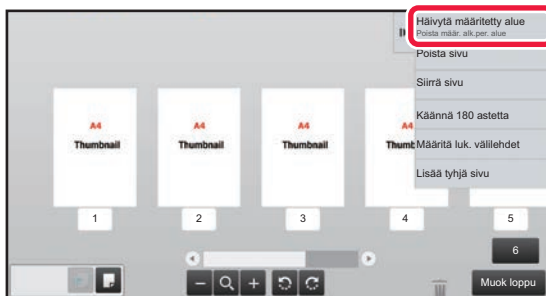

Kosketa kohtaa [Häivytä määritetty alue] toimintopaneelissa.



3

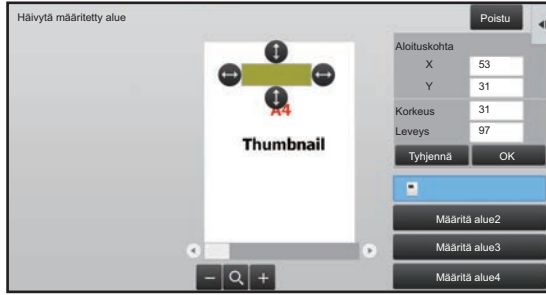

Noudata näytön ohjeita määrittääksesi häivytysalueen.

Määritä häivytettävä alue ja kosketa sitten [OK]-näppäintä.



Jos haluat poistaa kuvan valitun alueen ulkopuolelta, kosketa kohtaa [Käännä häivytysaluetta] toimintopaneelissa.

4

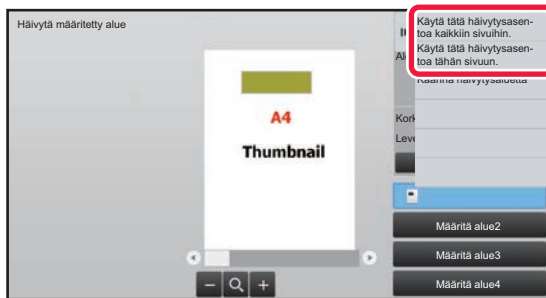

Toimintopaneelissa, valitse [Käytä tätä häivytysasetusta kaikkiin sivuihin.] tai [Käytä tätä häivytysasetusta tähän sivuun].

5

Tarvittaessa, toista vaiheet määrittääksesi häivytettävän alueen sekä sivut, joihin sitä sovelletaan.

6



Kosketa [Poistu]-näppäintä.

Asetusten muuttaminen

Välilehden koskettaminen näytön vasemmalla puolella antaa muuttaa asetuksia. Et voi koskettaa sellaisten toimintojen näppäimiä, joiden asetuksia ei voi muuttaa.

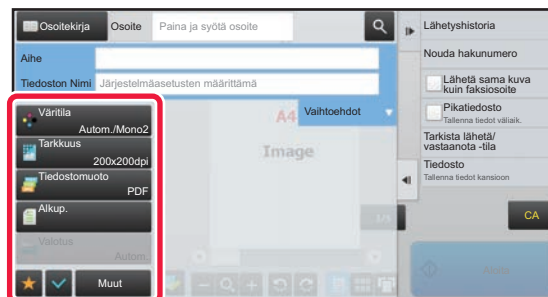
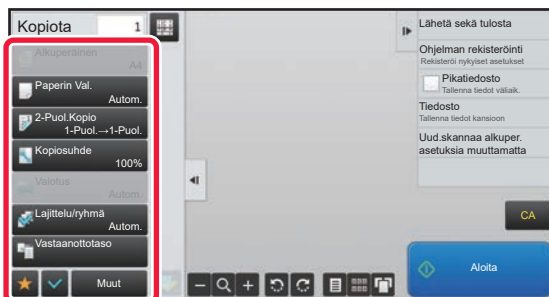



Eco

LAITTEEN ECO-TOIMINNOT

Nämä toiminnot pienentävät virrankulutusta, sillä ne hallitsevat paljon virtaa kuluttavia osia. Laitteessa on kaksi virransäästötilaa.

Toiminto	Kuvaus	Sivu
AUTOMAATTINEN SAMMUTUSTILA	Jos ei tapahdu mitään toimenpiteitä, tämä tila sammuttaa virran käyttöpaneelista ja lämpöyksiköstä sekä siirtää laitteen odotustilaan, joka kuluttaa virtaa mahdollisimman vähän. Tällöin virransäästösuhde on korkeampi ja aktiivointiaika on pidempi.	1-20
ESILÄMMITYSTILA	Tämä tila alentaa lämmitysyksikön lämpötilaa. Laitteen odotustila kuluttaa virtaa mahdollisimman vähän. Ajastinsammutukseen verrattuna energiaa säästyy vähemmän, mutta aktiivointiaika on lyhyempi.	1-21

Edellä olevien kahden tilan lisäksi seuraavien toimintojen käyttö niiden kanssa pienentää virrankulutusta entisestään.

Toiminto	Kuvaus	Sivu
ECO-SUOSITUSTOIMINNON NÄYTTÖ	Näyttää suositellut kopiointi-/tulostusasetukset kopiointille, asiakirjojen arkistoinnille, uudelleentulostukselle ja suoratulostukselle.	1-21
HETI KUN ETÄTYÖ ON VALMIS, SIIRRY AUTOMAATTISEEN VIRRANSAMMUTUSTILAAN.	Laite poistuu Automaattinen sammutus -tilasta ja palaa siihen heti, kun työ on tulostettu.	1-22
ECO-SKANNAUS	Laitetta käytetään lämpöyksikön virta katkaistuna töissä, joita ei tulosteta (sillä ne eivät käytä yksikköä). Tällaisia töitä ovat esimerkiksi faksi- ja kuvalähetyskset.	1-25
Virta PÄÄLLE /POIS-ajotusasetus	Energian säästämiseksi voit määrittää, milloin virta kytketään laitteeseen ja milloin se katkaistaan.	1-27
Tietty päivämäärä toiminta-asetukset	Jos sinun on suoritettava laitteella hyvin monta tulostustyötä tai jokin muu erityistehtävä tietyinä päivinä, voit lisätä päivään merkinnän "Tietty päivämäärä" ja määrittää energiansäästömallin vain kyseiselle päivälle.	1-28
Väriaineen säästötila	Tätä asetusta käytetään vähentämään väriaineen kulutusta.	1-29
Lepotilan tehotas	Valitse annetaanko prioriteetti virransäästöille vai aktiivointiajalle.	1-24

Tilan asetukset

Eco-toiminnon asetukset asetetaan erissä. "Mukautettu" ja "Eco" ovat saatavilla.

Tiloissa käytetyt asetukset ovat seuraavat.

Toiminto	Mukautettu	Eco
Esilämmitystilän Asetus	1 minuutti	1 minuutti
Kytke paneelinäyttö pois esilämmitystoiminnon ajaksi	Päällä	Päällä
Ajastinsammutus	Kiinnitä siirtymäaika.: 11 min (Eurooppa) 1 min (Euroopan ulkopuoliset alueet)	Kiinnitä siirtymäaika.: 1 minuutti
Heti kun etätyö on valmis, siirry automaattiseen virransammutustilaan.	Päällä	Päällä



Toiminto	Mukautettu	Eco
Lepotilan tehotaso	Alhainen taso	Alhainen taso
ECO skannaus	Päällä	Päällä (Kaikki tilat paitsi kopiointi)

Järjestelmäasetusten virransäästöasetuksia ei käytetä silloin, kun Mukautettu- tai Eco-tila on käytössä.



Tilan asetusten asettaminen

"Asetukset (pääkäyttäjät)" → valitse [Järjestelmäasetukset] → [Virransäästö] → [ECO asetus] → [Tila-asetus].

AUTOMAATTINEN SAMMUTUSTILA

Toiminto sammuttaa käyttöpaneelin ja lämpöyksikön virran. Laitteen odotustila kuluttaa virtaa mahdollisimman vähän. Ajastinsammutus kytkeytyy päälle ennalta määrätyn ajanjakson kuluttua odotustilassa, kun laitetta ei käytetä. Esilämmitystilaan verrattuna virtaa säästyy huomattavasti enemmän, mutta käynnistysaika on pidempi.

[Virransäästö]-painike vilkkuu, kun laite on automaattisessa virransammutustilassa.

Ajastinsammutus voidaan kytkeä päälle myös painamalla [Virransäästö]-painiketta, kun [Virransäästö]-painikkeen valo on sammuneena.

Tämä tila poistuu käytöstä, kun laite vastaanottaa tulostustietoja, faksitietoja tulostetaan tai [Virransäästö]-painiketta painetaan sen vilkkuessa.

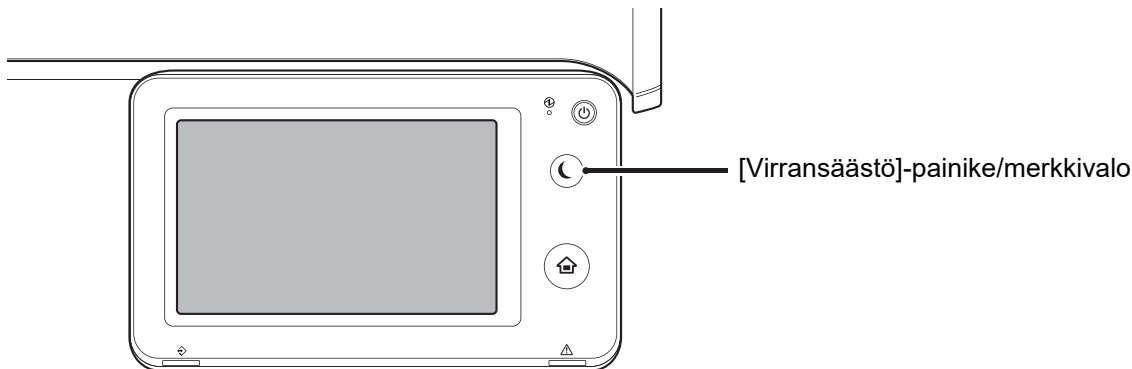

Ajastinsammutuksen asettaminen:

Kohdassa "Asetukset (pääkäyttäjät)", valitse [Järjestelmäasetukset] → [Virransäästö] → [ECO asetus] → [Automaattinen Sammutus].

Viesti näkyy 15 sekunnin ajan, ennen kuin automaattiseen sammutustilaan siirrytään.

Sulje viesti ja jatka normaalia toimintaa koskettamalla [Jatka]-painiketta.

Viesti tulee näkyviin uudelleen 15 sekuntia ennen normaalin käyttöajan jatkamisen loppua.

Jos mihinkään toimiin ei ryhdytä 15 sekuntiin viestin ilmestyttyä, laite siirtyy automaattiseen sammutustilaan.



Viestin näyttämisen asettaminen:

Kohdassa "Asetukset (pääkäyttäjät)", valitse [Järjestelmäasetukset] → [Virransäästö] → [ECO asetus] → [Näyttöviesti kun pidennetään Esilämmitys/Autosammutusaikaa].



ESILÄMMITYSTILA

Tämä tila alentaa lämmitysyksikön lämpötilaa. Laitteen odotustila kuluttaa virtaa mahdollisimman vähän. Esilämmitystila kytkeytyy päälle ennalta määrätyn ajanjakson kuluttua odotustilassa, kun laitetta ei käytetä. Automaattiseen sammutustilaan verrattuna energiaa säästyy vähemmän ja aktivointiaika on lyhyempi. Esilämmitystilassa [Kotinäyttö]-näppäimen valo palaa ja kosketusnäytön sekä [Virransäästö]-painikkeen valot sammuvat. Kosketusnäyttö tyhjenee, kun sitä kosketaan tai painetaan [Kotinäyttö]-painiketta.



Esilämmitystilän asettaminen:

"Asetukset (pääkäyttäjä)" → valitse [Järjestelmäasetukset] → [Virransäästö] → [ECO asetus] → [Esilämmitystilän Asetus].

Viesti näkyy 15 sekunnin ajan, ennen kuin esilämmitystilaan siirrytään. Sulje viesti ja jatka normaalia toimintaa koskettamalla [Jatka]-painiketta. Jos mihinkään toimii ei ryhdytä 15 sekuntiin viestin tultua näkyviin, laite siirtyy esilämmitystilaan.



Viestin näyttämisen asettaminen:

Kohdassa "Asetukset (pääkäyttäjä)", valitse [Järjestelmäasetukset] → [Virransäästö] → [ECO asetus] → [Näyttöviesti kun pidennetään Esilämmitys/Autosammutusaikaa].

ECO-SUOSITUSTOIMINNON NÄYTTÖ

Näyttää suositellut kopiointi-/tulostusasetukset kopiointille, asiakirjojen arkistoinnille, uudelleentulostukselle ja suoratulostukselle.

Kopioi

Kun vaihdat kopiointitilaan (normaalitila), tulee näkyviin kopiointitilalle suositellut asetukset. Suositellut asetukset: 2-puolinen kopio, moniotos ja kuvan suunta

Arkistoidun asiakirjan tulostus

Kun kosketat kohtaa [Vaihda asetukseksi tulostus] toimintopaneelissa asiakirjan arkistoinnin tiedostoluettelonäytöllä, avautuvat tämän tilan suositellut asetukset. Suositellut asetukset: 2-puolinen tuloste, moniotos.

Suoratulostus

Kun kosketat kohtaa [Vaihda asetukseksi tulostus] toimintopaneelissa suoratulostuksen tiedostoluettelonäytöllä, avautuvat tämän tilan suositellut asetukset. Suositellut asetukset: 2-puolinen tuloste, moniotos.



HETI KUN ETÄTYÖ ON VALMIS, SIIRRY AUTOMAATTISEEN VIRRANSAMMUTUSTILAAN.

Kun tulostetaan vastaanotettuja faksitietoja ajastinsammutustilassa, laitteen virta kytkeytyy päälle, ja laite palaa sitten automaattiseen virransammutustilaan heti, kun tulostustyö on valmis.

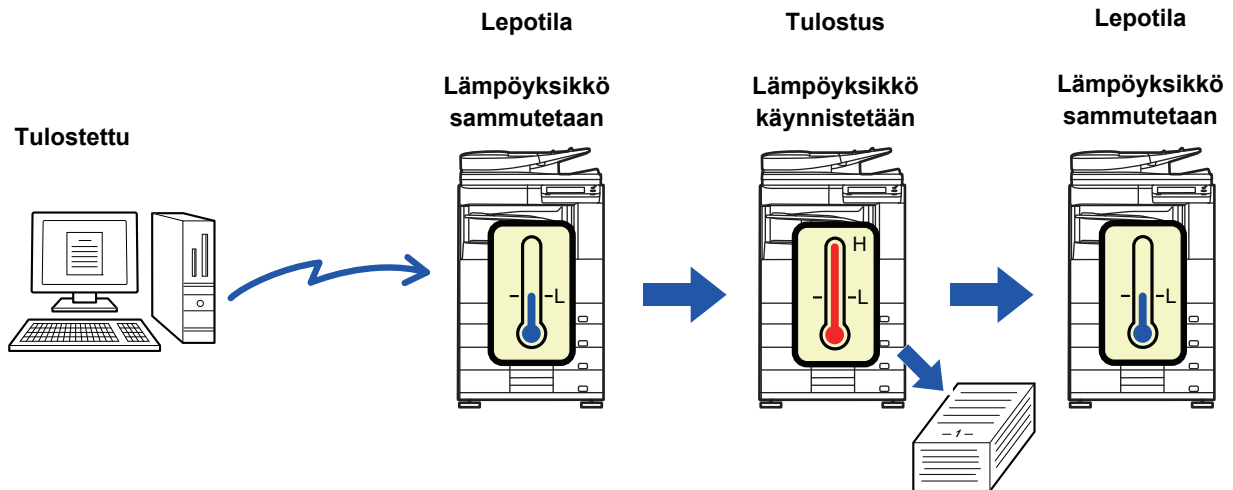

Asettaaksesi "Hetikun etätyö on valmis, siirry automaattiseen virransammutustilaan.":



Kohdassa "Asetukset (pääkäyttäjä)", valitse [Järjestelmäasetukset] → [Virransäästö] → [ECO asetus] → [Hetikun etätyö on valmis, siirry automaattiseen virransammutustilaan.].



Määrää siirtoaika.

Kiinteä automaattisen sammutuksen aika.

Kun tämä asetus on käytössä, [Muuta siirtoaikaa.] -vaihtoehto poistuu käytöstä.



Jos Automaattinen sammutus poistetaan käytöstä, tässä asetettu aika poistuu käytöstä.

Muuta siirtoaikaa.

Tämä toiminto valvoo siirtymistä Automaattinen sammutus -tilaan optimaalisesti kullekin ajanjaksolle analysoimalla laitteen käyttöä neljän viikon ajalta saatujen työkloien perusteella.

Kun tämä asetus on käytössä, [Määrää siirtoaika.] -vaihtoehto poistuu käytöstä.



- Kuvansiirron hallinta-asetukset eivät muutu.
- Tämä ei vaikuta Virta päälle/pois -ajoitustoimintoon. Jos molemmat ovat käytössä, Virta päälle/pois -ajoitusasetukset ovat etusijalla.
- Sivut lasketaan erikseen jokaiselle paperikoolle.
- Töitä ei ollut, kun laitteen virta oli sammutettuna.

Aika ennen Virransäästö- ja Automaattinen sammutus -tiloihin siirtymistä

Kuvaus	Aika ennen siirtymistä	Keskimääräinen tulostusmäärä/tunti*
Tila1 (työn käynnist. priorit.1)	1 tunti	700 tai enemmän
Tila2 (työn käynnist. priorit.2)	30 minuutin jälkeen	150 - 699
Tila3 (Virransäästöprioriteetti 1)	5 minuutin jälkeen	40 - 149
Tila4 (Virransäästöprioriteetti 2)	Vähimmäisaikajakson jälkeen	Enintään 39
Lepotilan tehotaso	Alhainen taso : Laitte siirtyy virransäästötilaan, josta palautuminen kestää jonkin aikaa. Nopea heräys : Virrankäyttö on Alhainen taso -vaihtoehtoon verrattuna jonkin verran suurempaa, mutta palautuminen on nopeampaa.	–

* Tehtaan oletusasetus



Automaattinen

Tämä toiminto hallitsee virrankäyttöä kellonajan mukaan laitteen työlokien analyysin perusteella.



Jos laitteessa ei ole työlokietietoja 4 viikon ajalta, toiminto käyttää Ohjelmaa 2 (Tila 3 (Virransäästöprioriteetti 1) klo 8–18). Sen jälkeen tulee Tila 4 (Virransäästöprioriteetti 2).

Manuaal.

Kullekin aikakaistalle voidaan määrittää ohjelma.

Laitteessa on jo valmiiksi kolmiohjelmainen malli. Virransäästöohjelma voidaan lisätä "Alkuperäisiin eco-ohjelmiin 1–4".

Kolmiohjelmainen malli

Ohjelma	Kuvaus	Käytetyt tilat
Malli 1	Koko päivän "energiasäästöpriorit.2"	Laite on jatkuvasti "Tila4 (energiansäästöprioriteetti2)".
Malli 2	8:00-18:00 "energiasäästöpriorit.1"	Laite toimii "Tila3 (energiansäästöprioriteetti1)" -tilassa kello 8.00 ja 18.00 välisenä aikana ja "Tila4 (energiansäästöprioriteetti2)" -tilassa muina aikoina.
Malli 3	8:00-18:00 "työn käyn. priorit.1"	Laite toimii "Tila1 (työn käynnist. priorit.1)" -tilassa kello 8.00 ja 18.00 välisenä aikana ja "Tila4 (energiansäästöprioriteetti2)" -tilassa muina aikoina.

Lepotilan tehotaso

Alhainen taso: Laite siirtyy virransäästötilaan, josta palautuminen kestää jonkin aikaa.

Nopea heräys: Virrankäyttö on Alhainen taso -vaihtoehtoon verrattuna jonkin verran suurempaa, mutta palautuminen on nopeampaa.



ECO-SKANNAUS

Työt, joita ei tulosteta, suoritetaan lämmitysyksikkö sammutettuna. Tällainen työ on esimerkiksi skannatun alkuperäisen asiakirjan lähettäminen.

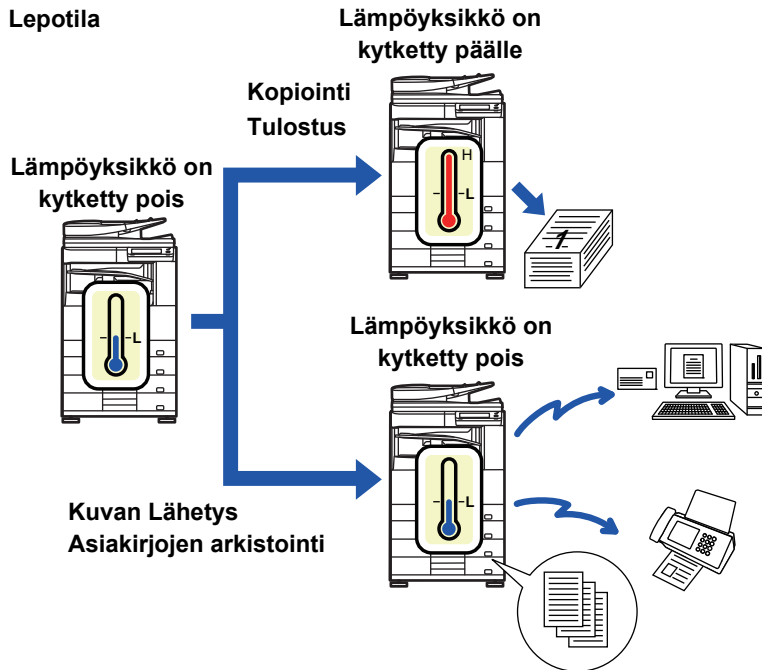

ECO skannausasetus

Aseta "ECO skannausasetus" asetukselle , ja valitse tila tai näyttö, jossa Eco-skannausasetus otetaan käyttöön. Seuraavat tilat ja näytöt ovat asettavissa.

- Kotinäyttö
- Kopiointi
- Kuvan Lähetyk
- Dokumentin Tallennus
- Järjestelmä asetukset
- Sharp OSA



Eco-skannauksen käyttöönotto:

Kohdassa "Asetukset (pääkäyttäjä)" → valitse [Järjestelmäasetukset] → [Virransäästö] → [ECO skannausasetus].



Energiasäästömallien luettelo

Tämä toiminto analysoi laitteen käyttöä ja ohjaa Automaattinen sammutus -tilaan siirtymistä käyttöiheyden perusteella. Jos haluat hallita laitteen virrankäyttöä virransäästömalliluettelon avulla, valitse [Manuaal.] kohdassa [Asetukset (pääkäyttäjä)] - [ECO asetus] - [Virransäästö] - [Muuta siirtoaikaa.], ja valitse pudotusvalikosta automaattinen päivitysmalli tai yksi alkuperäisistä ecomalleista 1–4.

Analysoi automaattisesti laitteen käyttöä ja päivitä mallia tarpeen mukaan asettamalla automaattinen päivitysmalli.

Muokkaa mallia

Aseta alkuperäinen ecomalli.

Kohta	Kuvaus
Muuta mallin nimeä	Muuta mallin nimeä syöttämällä haluamasi nimi.
Laadittava malli	Valitse tallennettu malli, jota haluat käyttää uuden mallin pohjana. Kopioi valitun mallin asetukset valitsemalla [Kopioi valittu malli.].
Energiasäästöasetus	Aseta laitteen tilojen kestoajat. Valitse tila 1–4 ja valitse viikontähtäjä, aloitusaika ja loppuaika.
Viikontähtäjä	Aseta viikontähtäjä, jolloin haluat ottaa virransäästön asetuksissa valitsemasi tilan käyttöön.
Aloitusaika/Suoritusaika	Aseta ajanjakso, jolloin haluat ottaa virransäästön asetuksissa valitsemasi tilan käyttöön.



Virra PÄÄLLE /POIS- ajoitusasetus

Laitteen käyttöpaneeli voidaan määrittää käynnistymään ja sammumaan tietyinä aikoina. Enintään kolme ohjelmaa voidaan määrittää. "Asetus 1", "Asetus 2" ja "Asetus 3" suoritetaan tässä järjestyksessä, jos ne määritetään samalle viikonpäivälle tai kellonajalle.

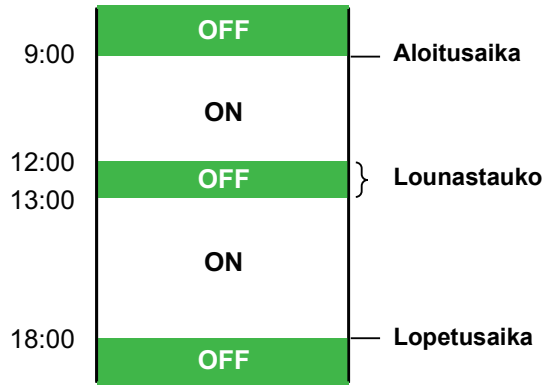

- Ajoitustoiminto ei tue virranhallinta-asetuksia Esilämmitystilassa ja Automaattinen sammutus -tilassa.
- Määritettävään virrankatkaisuaikaan liittyy seuraavat rajoitukset:
- Jos laite on määritetty virrankatkaisuaikana käynnissä kesken olevan työn vuoksi, laitteen virta katkeaa vasta, kun työ on suoritettu loppuun.
- Laite ei voi vastaanottaa normaaleja tulostustöitä.
- Laite voi kuitenkin vastaanottaa vastaanotetun tiedon, kuten faksien, tulostustöitä.
- Jos "Vastaanotettujen tietojen aikamääritteinen tulostus" -asetus on käytössä, tällaiset työt tulostetaan, kun laite käynnistetään seuraavan kerran.
- Jos virranhallinta-asetus on myös käytössä, Virta päälle/pois -ajoitusasetukset ovat etusijalla.
- Jos asetuksille määritetään sama aika, ne suoritetaan järjestyksessä "Asetus 1", "Asetus 2", "Asetus 3".
- Virtaa ei katkaista seuraavissa tapauksissa:
 - "Automaattinen Nollaus Käynnistettäessä" meneillään.
 - Kun paikallisen aseman optimointi on käynnissä tai kun laite käynnistyy uudelleen asetustilan asetusten muuttamisen jälkeen.
 - Virta päällä/pois -asetuksen määritetty aika on yhden minuutin sisällä asetuksen hyväksymisajankohdasta.



Virran katkaisun ajoitustoiminnon asettaminen

Valitse asetustilassa [Järjestelmäasetukset] → [Virransäästö] → [Virta PÄÄLLE /POIS- ajoitusasetus].



Tietty päivämäärä toiminta-asetukset

Voit määrittää päivän, jolloin tulostat paljon tai haluat suorittaa erikoistoimintoja, tietyn päivämääräksi, ja asettaa tietyt virransäästöasetukset koskemaan vain kyseistä päivämäärää.



Tietyn päivämäärän toiminnot suoritetaan tietyn päiväksi määritettynä päivänä riippumatta automaattisen sammutuksen siirtymisajan asetuksesta (käytössä tai pois).

"Tietty päivämäärä" -välilehti

Tietyn päivämääräksi voidaan asettaa enintään 7 päivän jakso. Aseta tietty päivämäärä, sovellettava virransäästömalli sekä mitä tehdään ellei päivämäärä osu työpäivälle.

Kohta	Kuvaus
Päivämäärän asetus	Määritä päivämäärä, jolloin haluat käyttää laitetta tietyillä asetuksilla. Valitse joka kuukauden 1 - 31 päivästä tai joka kuukauden loppu.
Käytössä oleva energiansäästömalli	Valitse energiansäästömalli, jota haluat käyttää. Määritä energiansäästömallin asetukset kohdassa " Kuvio " -välilehti (sivu 1-28).
Toiminta loman ajaksi	Määritä miten laite toimii, jos esiasetettu, määritetty päivä osuu loman aikaan. Määritä päivä lomaksi kohdassa " Lomapäivä " -välilehti (sivu 1-28).



- Jos alustavasti määritetty päivämäärä osuu päivään, joka on siirretty, koska se osuu lomapäivään, aiempi asetus on ensisijainen.
- Jos samojen päivien tietyt päivämäärät on määritetty, niitä käytetään nousevassa järjestyksessä välillä 1 - 7 (tiettyjen päivien numerot).

"Kuvio" -välilehti

Tätä välilehteä käytetään energiansäästömallin asetusten määrittämiseen.

Kohta	Kuvaus
Energiansäästömalli	Valitse tietty päivämäärämalli, jonka haluat määrittää.
Muuta mallin nimeä	Syötä mallin nimi, kun haluat muuttaa tietyn päivämäärämallin nimeä.
Laadittava malli	Valitse lähdemalli, kun luot mallin käyttäen tallennettua tai esiasetettua mallia.
Lisää uusi aikataulu.	Lisää aikataulu.

"Lomapäivä" -välilehti

Määritä lomapäivä. Lomapäiväksi määrittämäsi päivä ei ole tietty päivämäärä.

Kohta	Kuvaus
Lomaluetelo	Kun kosketat tätä asetusta, näkyviin tulee kahdelle vuodelle asettamiesi lomapäivien päivämäärät ja viikonpäivät.
Viikon päivämäärä	Käytä tätä asetusta lomapäivän määrittämiseen viikonpäivän avulla.
Aseta jakso	Käytä tätä asetusta lomapäivän määrittämiseen päivämäärän avulla. "Lopuksi rekisteröity kellonaika" näyttää milloin lomapäivän asetuksessa käytetty Aseta jakso -toiminto tallennettiin.



ECOSUOSITUKSEN NÄYTTÖASETUKSET (ECOSUOSITUS-TOIMINTANÄYTTÖ)

Kun normaalitilan perusnäyttö näkyy, ecosuositusasetukset ilmestyvät näkyviin.



Tämä toiminto ei toimi helpokäyttötilassa.



Voit käyttää ecosuositusta toimintonäytössä:

"Asetukset (pääkäyttäjä)" → [Järjestelmäasetukset] → [Virransäästö] → [ECO asetus] → [Näytä Eco-suosituksen toimintanäyttö]

Näytetyt toiminnot ovat seuraavat.

- 2-Puol.Kopio ▶ [sivu 2-16](#)
- Moniotos ▶ [sivu 2-40](#)

• Kuvan suunta ▶ [sivu 2-29](#)

Väriaineen säästötila

Tätä asetusta käytetään vähentämään väriaineen kulutusta.

Väriaineen kulutus voidaan asettaa jokaiselle tulostustyölle kohdissa: "Kopioi", "Tulostus" ja "Tulosteet(Asiak. Tall.)".

Väriaineen kulutus voidaan valita kolmesta tasosta.

- **Väriainesäästö1** (Väriaineen kulutus: Suuri)
- **Väriainesäästö2** (Väriaineen kulutus: Keskitasoinen)
- **Väriainesäästö3** (Väriaineen kulutus: Pieni)



Kohteita ei ehkä näytetä maasta ja alueesta riippuen.



KÄYTTÄJÄN TUNNISTUS

Käyttäjän tunnistus rajoittaa koneen käytön rekisteröidyille käyttäjille. Voidaan määrittää toiminnot, joita kunkin käyttäjän sallitaan käyttää, ja siten laite voidaan mukauttaa työpaikan tarpeiden mukaiseksi.

Kun laitteen pääkäyttäjä ottaa käyttöön käyttäjän tunnistuksen, jokaisen käyttäjän on kirjauduttava sisään laitteen käyttämiseksi. On olemassa erityyppisiä käyttäjän tunnistusmenetelmiä ja kullakin on oma kirjautumismenetelmänsä.

Jos haluat lisätietoja, katso sisäänkirjautumista koskevia selityksiä.

- ▶ [TUNNISTUS KÄYTTÄJÄNUMEROLLA \(sivu 1-30\)](#)
- ▶ [TUNNISTUS KÄYTTÄJÄNIMELLÄ/SALASANALLA \(sivu 1-32\)](#)
- ▶ [PIKATODENTAMINEN \(sivu 1-35\)](#)

Jos haluat lisätietoja käyttäjän tunnistusta varten tarvittavista asetuksista, katso [Käyttäjän hallinta \(sivu 1-38\)](#).

TUNNISTUS KÄYTTÄJÄNUMEROLLA

Seuraavaa menetelmää käytetään sisäänkirjaututtaessa laitteen pääkäyttäjältä saadulla käyttäjänumerolla.

Kun laite käynnistetään, sisäänkirjautumisnäyttö avautuu.

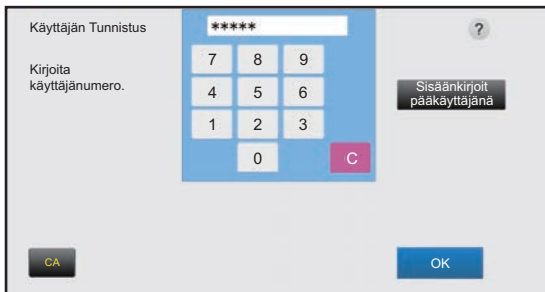

Tunnistus käyttäjänumerolla



Jos "Sisäänkirj. epäonnistumisesta ilmoittava varoitus" on otettu käyttöön järjestelmäasetuksissa, käyttöpaneeli lukkiutuu viideksi minuutiksi, jos syötetään väärä käyttäjännumero kolme kertaa peräkkäin. Varmista käyttäjänumerosi pääkäyttäjältä.

1

Syötä käyttäjännumero (5–8 numeroa) numeronäppäimillä.

Jokaisen annetun luvun kohdalla näkyy "*".



2

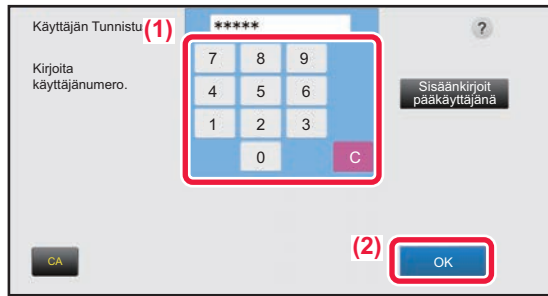

Kosketa [OK]-näppäintä.

Jos annettu käyttäjännumero tunnistetaan, käyttäjän skannattavien tai kopioitavien jäljellä olevien sivujen lukumäärä näytetään.

Jos käyttäjän käytettävissä olevaa sivumäärää on rajoitettu, sivulaskuri tulee näkyviin käyttäjän kirjautuessa sisään.



• Käyttäjän käytettävissä olevan sivumäärän rajoittaminen:

Kohdassa "Asetukset (pääkäyttäjä)", valitse [Käyttäjän hallinta] → [Käytönvalvonnan asetukset] → [Sivurajoitusryhmä].

• Kirjautumisen jälkeen käytettävissä olevan sivumäärän piilottus:

Kohdassa "Asetukset (pääkäyttäjä)", poista käytöstä [Järjestelmäasetukset] → [Todennuksen asetukset] → [Oletus-Asetukset] → [Näytä käytön tila kirjautumisen jälkeen].

• Viestinäytön ajan muuttaminen:

Kohdassa "Asetukset" (pääkäyttäjä), valitse [Järjestelmäasetukset] → [Yleiset asetukset] → [Käyttö- Asetukset] → [Tila- Asetukset] → [Viestiajan Asetus].



Jos käyttäjännumero on 8-numeroinen luku, tämä vaihe ei ole tarpeellinen. Sisäänkirjautuminen tapahtuu automaattisesti käyttäjänumeron syöttämisen jälkeen.

3

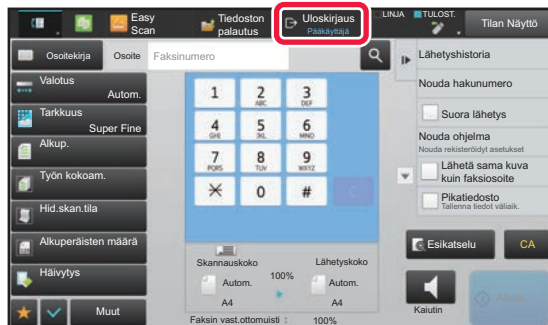

Kun olet lopettanut laitteen käytön ja olet valmis kirjautumaan ulos, kosketa [Uloskirjaus].



TUNNISTUS KÄYTTÄJÄNIMELLÄ/SALASANALLA

Tällä menetelmällä käyttäjät voivat kirjautua laitteen pääkäyttäjältä tai LDAP-palvelimen pääkäyttäjältä saadulla käyttäjänimellä ja salasanalla.

Kun laite käynnistetään, sisäänkirjautumisnäyttö avautuu.

Tunnistus käyttäjänimellä ja salasanalla



- Näyttö on erilainen käytettäessä LDAP-tunnistusta.
- Riippuen LDAP-tunnistusmenetelmästä [S-postiosoite]-näppäin saattaa näkyä näytöllä. Kosketa [S-postiosoite]-tekstiruutua ja anna sähköpostiosoitteesi.



Jos "Sisäänkirj. epäonnistumisesta ilmoittava varoitus" on otettu käyttöön järjestelmäasetuksissa, käyttöpaneeli lukkiutuu viideksi minuutiksi, jos syötetään väärä käyttäjänimi tai salasana kolme kertaa peräkkäin. Varmista käyttäjänimi ja salasana pääkäyttäjältä.



- **Asettaaksesi [Sisäänkirj. epäonnistumisesta ilmoittava varoitus]:**
Kohdassa "Asetukset (pääkäyttävä)", valitse [Järjestelmäasetukset] → [Todennuksen asetukset] → [Oletus- Asetukset] → [Sisäänkirj. epäonnistumisesta ilmoittava varoitus].
- **Käyttäjänimen tallentaminen:**
Kohdassa "Asetukset (pääkäyttävä)", valitse [Käyttäjän hallinta] → [Käyttäjäasetukset] → [Käyttäjälista].
Rekisteröi myös yksityiskohtaisia tietoja, kuten käyttäjänimi, käyttäjännumero ja salasana. Pyydä laitteen valvojalta tietoja, joita tarvitset laitteen käyttämiseksi.



1

Syötä käyttäjänimi.

Syöttäminen näytön näppäimistöllä

Jos käyttäjänimen rekisteröintiä ei ole suoritettu asetustilassa, vain LDAP-tunnistusta käyttävän käyttäjän on kosketettava [Käyttäjänimi]-tekstiruutua ja syötettävä käyttäjänimi näytön näppäimistöllä.

Valitsemalla luettelosta

Kosketa [Valitse luettelosta]-näppäintä ja valitse käyttäjänimi Käyttäjaluettelo-näytöstä.



LDAP-tunnistusta voidaan käyttää, kun palvelimen pääkäyttäjä tarjoaa LDAP-palvelun LAN-verkossa (local area network).

2

Syötä salasana.

Näppäile salasana kosketusnäytön näppäimistöllä.

Jos olet kirjautumassa LDAP-palvelimelle, anna salasana, joka on tallennettu LDAP-palvelimen käyttäjänimesi kanssa. Jokaisen annetun merkin kohdalla näkyy "*". Kun olet antanut salasanan, kosketa [OK]-näppäintä.

Jos käytetään tunnistusta LDAP-palvelimen toimesta ja sinulla on eri salasana kohdassa "Käyttäjaluettelo" ja LDAP-palvelimella, käytä LDAP-palvelimelle tallennettua salasanaa.



Käyttäjänimen ja salasanan rekisteröinti:

Kohdassa "Asetukset (pääkäyttäjä)", valitse [Käyttäjän hallinta] → [Käyttäjäasetukset] → [Käyttäjälista].



Kun rekisteröit LDAP-palvelinta, muuta tarvittaessa kohdan [Todennettu] tietoa.

- **Valittaessa Käyttäjaluettelo-näytöstä:**

LDAP-palvelin, johon yhdistetään, on rekisteröity käyttäjän rekisteröinnin yhteydessä. Tästä syystä kohdepalvelin, johon todennuksen tulee olla kohdistettu, näkyy, kun käyttäjänimi valitaan. Siirry kohtaan 3.

- **Kosketusnäytön näppäimistöllä:**

Kosketa [Todennettu] ja valitse LDAP-palvelin sisäänkirjautumista varten.



3



Kosketa [OK]-näppäintä.

Jos annettu käyttäjänimi ja salasana tunnustetaan, käyttäjän skannattavien tai kopioitavien jäljellä olevien sivujen lukumäärä näytetään.

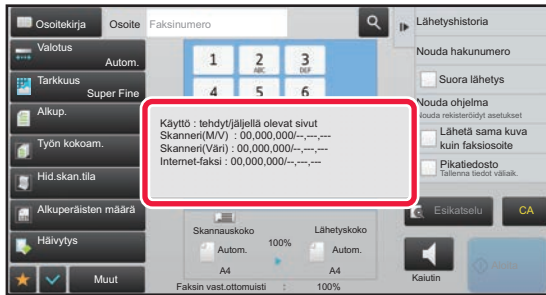

Jos käyttäjän käytettävissä olevaa sivumäärää on rajoitettu, sivulaskuri tulee näkyviin käyttäjän kirjautuessa sisään.



- **Käyttäjän käytettävissä olevan sivumäärän rajoittaminen:**

Kohdassa "Asetukset (pääkäyttäjä)", valitse [Käyttäjän hallinta] → [Käytönvalvonnan asetukset] → [Sivurajoitusryhmä].

- **Kirjautumisen jälkeen käytettävissä olevan sivumäärän piilottus:**

Kohdassa "Asetukset (pääkäyttäjä)", poista käytöstä [Järjestelmäasetukset] → [Todennuksen asetukset] → [Oletus-Asetukset] → [Näytä käytön tila kirjautumisen jälkeen].

- **Viestinäytön ajan muuttaminen:**

Kohdassa "Asetukset" (pääkäyttäjä), valitse [Järjestelmäasetukset] → [Yleiset asetukset] → [Käyttö- Asetukset] → [Tila- Asetukset] → [Viestiajan Asetus].

4

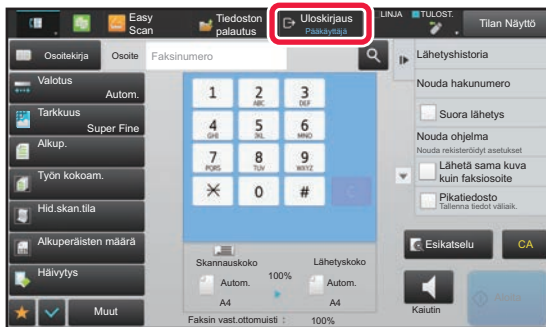

Kun olet lopettanut laitteen käytön ja olet valmis kirjautumaan ulos, kosketa [Uloskirjaus].



PIKATODENTAMINEN

Laitetta käytettäessä tämä mahdollistaa helpon todentamisen koskettamalla esimääritettyä kuvaketta.



- Käyttäjää voi rekisteröidä enintään 20.
- Vain laite tukee pikatodentamista. Ei voida käyttää verkkosivun todentamista tai todentamista tulostinajurista. Jos haluat käyttää verkkosivun todentamista tai tulostinajurista tapahtuvaa todentamista, syötä Käyttäjänimi/salasana todentamista varten.
- Pikatodentaminen ei voi käyttää IC-kortin todentamista tai laitteen tilitilaa.
- Jos [Sisäänkirj. epäonnistumisesta ilmoittava varoitus] on otettu käyttöön järjestelmäasetuksissa, käyttöpaneeli lukkiutuu viideksi minuutiksi, jos syötetään väärä salasana kolme kertaa peräkkäin. Varmista sinulle määritetty salasana pääkäyttäjältä.



Pikatodentamisen käyttäminen

Kohdassa "Asetukset (pääkäyttäjä)", ota käyttöön [Järjestelmäasetukset] → [Todennuksen asetukset] → [Oletus- Asetukset] → [Kytke pikakirjautuminen].

Todentamisen palvelinasetuksia varten aseta "Paikallinen sisäänkirjautuminen" ja todentamismenetelmän asetuksia varten aseta "Käyttäjänimi/salasana".

Rekisteröi käyttäjät pikatodentamisella

Kun rekisteröidään käyttäjiä pikatodentamisella, ei voida käyttää pääkäyttäjäasetuksia ja verkkosivuasetuksia, joita käytetään käyttäjien tavallisen rekisteröinnin yhteydessä. Rekisteröinti suoritetaan pikatodennuksen kirjautumisnäytössä.

1

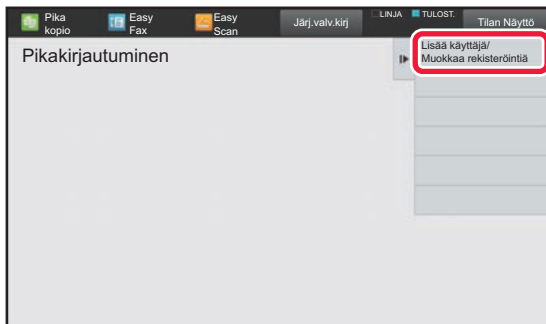

Kosketa kohtaa [Lisää käyttäjä/Muokkaa rekisteröintiä] toimintopaneelissa.

2

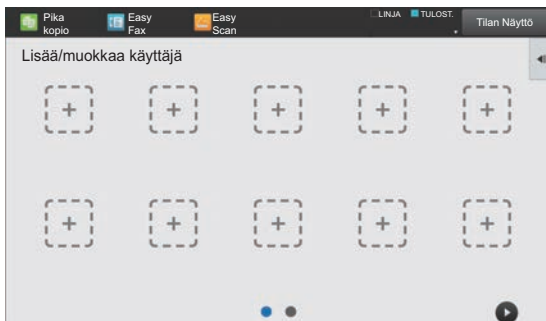

Kosketa asentoa, jonka haluat rekisteröidä.

Tällä siirrytään käyttäjän rekisteröintinäytölle.

Kun kosketetaan jo rekisteröityä kuvaketta, tämä siirtyy käyttäjätietojen muokkausnäytölle.

Muokattavat kohdat ovat samat kuin asetusten tarkat tiedot uuden käyttäjän rekisteröintinäytöllä. Muokattaessa katso vaihetta 3.



3

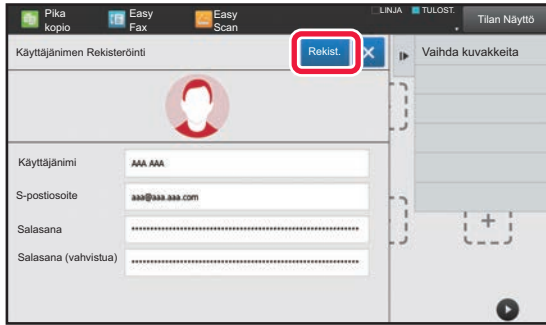

Syötä käyttäjätiedot ja kosketa [Rekist.]-näppäintä.

Määritä käyttäjän kuvake, Käyttäjänimi, Sähköpostiosoite, Salasana ja Salasana (vahvistua). Kosketa rekisteröitäviä kohtia ja syötä tarvittavat tiedot.

- Kosketa "Vaihda kuvakkeita" tehtäväpaneelissa ja kuvakkeen valintanäyttö tulee näkyviin. Määritä valitsemalla haluttu kuvake
- Käyttäjänimi Näytetään yhdessä kuvakkeen kanssa. Varmista, että tämä syötetään.
- Kun muokataan käyttäjätietoja, kohtaa Salasana ei voi muuttaa. "Salasana" ja "Salasana (vahvistua)" ei näy muokausnäytöllä.



Rekisteröidyn käyttäjän poistaminen

Kosketa [Lisää käyttäjä/Muokkaa rekisteröintiä] tehtäväpaneelissa ja kosketa sitten poistettavan käyttäjän kuvaketta. Kosketa [Poista] tehtäväpaneelissa ja kosketa sitten [Poista]-näppäintä näytettävässä vahvistusviestissä.



Käyttäjän muokkaaminen ja poistaminen pääkäyttäjäasetuksista ja verkkosivulta

Käyttäjiä ei voi rekisteröidä pääkäyttäjäasetuksista ja verkkosivulta, mutta pikatodennuksella rekisteröityneet käyttäjät näytetään kohdassa Käyttäjäluetelo. Käyttäjätietojen muokkaaminen ja poistaminen on mahdollista kohdasta Käyttäjäluetelo. Määritä Käyttäjäluetelo kohdasta [Käyttäjän hallinta] → [Käyttäjäasetukset] → [Käyttäjäluetelo] kohdassa "Asetukset (pääkäyttäjä)".

Laitteen todennus pikatodentamista käyttämällä

1

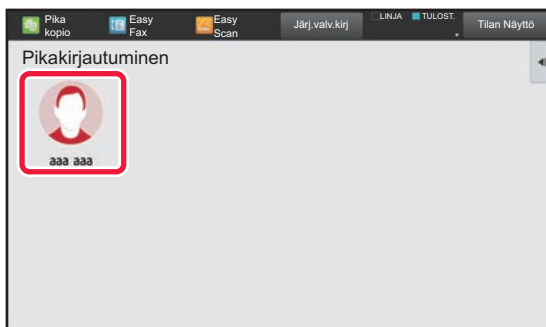

Kosketa kuvaketta.

Jos salasanaa ei aseteta, silloin kirjautuminen sulkeutuu tällä kertaa.

2

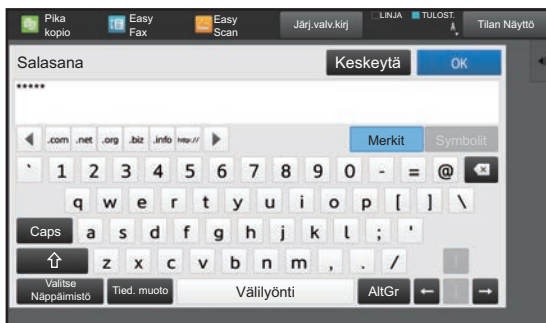

Jos asetetaan Salasana, syötä Salasana.

Syötä Salasana näytön näppäimistöltä. Syötetty teksti näytetään "*" -merkeillä. Kun on syötetty Salasana, kosketa [OK]-näppäintä.



3

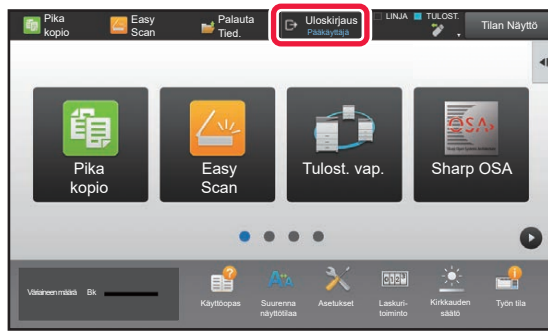

Kun olet lopettanut laitteen käytön ja olet valmis kirjautumaan ulos, kosketa [Uloskirjaus].



Käyttäjän hallinta

Voit suorittaa käyttäjähallintaa kuten rekisteröidä sisäänkirjautuneet käyttäjät ja määrittää käyttäjän tunnistustavan. Kohdassa [Käyttäjän hallinta] kohdassa "Asetukset (pääkäyttäjä)" ja [Todennuksen asetukset] kohdassa [Järjestelmäasetukset].

Käyttäjalista

Tällä asetuksella tallennetaan, muokataan ja poistetaan käyttäjiä, kun käyttäjätunnistus on käytössä.

- **[Lisää]-näppäin**
Lisää uuden käyttäjän.
- **[Kaikkien käyttäjien poistaminen] -näppäin**
Poistaa kaikki rekisteröidyt käyttäjät. (Ei kuitenkaan tehdasasetuksena tallennettuja käyttäjiä.) Vain laitteen pääkäyttäjä voi käyttää tätä toimintoa.
- **[Poista autom rek käyttäjät] -näppäin**
Poistaa kaikki automaattisesti rekisteröidyt käyttäjät.
► [Automaattisesti rekisteröidyt käyttäjät \(sivu 1-44\)](#)
- **[Poista tietosi ulkoista huoltoyhteyttä varten] -näppäin**
Poista kirjautuneen käyttäjän käyttämä External Connect -välimuisti. [Evästeen todentamistiedot ulkoista yhteyttä varten] on otettava käyttöön, jotta tätä toimintoa voidaan käyttää.
- **[Poista kaikki tietosi ulkoista huoltoyhteyttä varten] -näppäin**
Vain laitteen pääkäyttäjä voi suorittaa tämän toimenpiteen. Poista kaikki ulkoisen yhteyden välimuistit. [Evästeen todentamistiedot ulkoista yhteyttä varten] on otettava käyttöön, jotta tätä toimintoa voidaan käyttää.
- **Käyttäjalista**
Asetus näyttää tehdasasetuksena tallennetut ja tällä hetkellä tallennettuna olevat käyttäjät. Automaattisesti rekisteröityjen käyttäjien käyttäjänimen edessä on tähtimerkki [*].
Kun valitset käyttäjänimen, käyttäjän muokkaus- tai poistonäyttö avautuu.



[Jälleenmyyjä]- ja [Jälleenmyyjä2]-vaihtoehdot näkyvät vain, kun yhteys on muodostettu.

Käyttäjän tallentaminen

[Lisää]-näppäimen koskettaminen tuo esiin rekisteröintinäytön. Ryhmiä voi rekisteröidä enintään 1000. Saat tietoa asetuksista kohdasta "[Asetukset \(sivu 1-40\)](#)".

Käyttäjän muokkaaminen ja poistaminen

Kun valitset luettelosta käyttäjän, käyttäjän muokkaus- tai poistonäyttö avautuu.

Saat tietoa asetuksista kohdasta "[Asetukset \(sivu 1-40\)](#)".

Käyttäjä voidaan poistaa [Poista]-näppäimellä.



- Jos kirjautumisen tunnistukseen on määritetty pysyvä käyttäjä, "Kaikkien käyttäjien poistaminen" -vaihtoehtoa ei voi käyttää.
- Tehdasasetuksena tallennettuja käyttäjiä ei voi poistaa.



Tehdasasetuksena tallennetut käyttäjät

Seuraavat käyttäjät tallennetaan laitteeseen tehdasasetuksena.

- Pääkäyttäjä: Laitteen pääkäyttäjän tili, tallennettu tehdasasetuksena.
 - Järjestelmän ylläpitäjä: Järjestelmän ylläpitotili, tallennettu tehdasasetuksena. Tältä tililtä ei voi suorittaa töitä.
 - Käyttäjä: Tätä tiliä käytetään, kun verkkotodennus on käytössä ja laitteeseen syötetään käyttäjänimi, jota ei ole tallennettu laitteeseen. (Tiliä ei voi valita käyttäjän sisäänkirjautumisnäytöstä.)
 - Laitteen tili: Käyttäjä
 - Muu käyttäjä: Tätä käytetään, kun tulostustyö suoritetaan väärillä käyttäjätiedoilla. (Tiliä ei voi valita käyttäjän sisäänkirjautumisnäytöstä.)
- Lisätietoja kutakin käyttäjää koskevista asetuksista on seuraavassa taulukossa.

Käyttäjänimi	Pääkäyttäjä	Järjestelmän ylläpitäjä	Käyttäjät	Laitetili	Muu käyttäjä
Käyttäjänimi	admin	sysadmin	users	laitteen tili	other
PIN-koodi/Salasana	(Lisätietoja "Aloitusopas".) *1	sysadmin*1	users*1	laitteen tili*1	–
Minun kansio	Ei	Pääkansio	Ei	Pääkansio	Ei
Todennuspalvelimen asetukset	Paikallinen sisäänkirjautuminen				–
Sivurajoitusryhmä	Rajaton*1				
Käyttöoikeusryhmä*2	Valvoja	Järjestelmän pääkäyttäjäoikeus*1	Käyttäjä*1	Käyttäjä*1	Vieras*1
Suosikki toimintaryhmä	Järjestelmäasetusten mukaan *1				
Oletus laskutuskoodi	Ei asetettu*1				

*1 Kohteet, joita voidaan muuttaa

*2 Tarkempia tietoja kohdassa "[Käyttöoikeusryhmä \(sivu 1-50\)](#)".



Asetukset

Kohta	Kuvaus
Käyttäjänimi	Tallennettavassa käyttäjänimessä saa olla enintään 255 merkkiä. Tätä käyttäjänimeä käytetään tunnistusnäytön näppäimen nimenä, asiakirjojen arkistoinnin käyttäjänimenä ja lähettäjän nimenä.
Sovella käyttäjänimeä sisäänkirjautumisnimeen.*1	Kun <input checked="" type="checkbox"/> valitaan, voit syöttää käyttäjänimen kirjautumisnimeksi.
Alkukirjain (valinnainen)	Asetus määrittää, mihin käyttäjänimi sijoittuu käyttäjäluelessa. Tekstin pituus voi olla enintään 10 merkkiä.
Hakemisto	Valitse tallennettava mukautettu hakemisto. Mukautetussa hakemistossa ja osoitekirjassa käytetään samoja nimiä.
Käyttäjännumero*2	Syötä käyttäjännumero (5-8 numeroa).
Käyttäjänimi*1	Syötä kirjautumisnimi, jota käytetään, kun tunnistuksessa on käytössä kirjautumisnimi ja salasana (enintään 255 merkkiä). (Kirjautumisnimen on oltava yksilöivä.)
Salasana*1, 3	Syötä salasana (1-255 merkkiä), jota käytetään käyttäjän tunnistukseen kirjautumisnimen ja salasanan avulla (salasana ei ole pakollinen). Kun olet antanut salasanan, anna se vielä kerran uudelleen kohdassa "Salasana (vahvistus)".
Salasanan vaihtaminen	Muuta asetettu salasana valitsemalla tämä valintaruutu.
Vapauta toiminnon lukitustila	Näytetään, kun kirjautuminen epäonnistuu ja seuraava kirjautuminen tulostimeen ei ole mahdollista. Kosketa [Suorita] nollataksesi tämä kirjautumisen lukitus ja sallaksesi käyttäjän kirjautua uudelleen.
S-postiosoite	Syötä lähettäjäluettelossa ja LDAP-todennuksessa käytettävä sähköpostiosoite (enintään 255 merkkiä).
Kotihakemiston polku	Syötä enintään 127 täysleveää/puolileveää merkkiä kotihakemistopoluksi.
Käytä kirjautumisnimeä ja salasanaa käyttäjän vahvistamiseen.	Aseta käytetäänkö käyttäjän todennuksen kirjautumisnimeä/salasanaa kotihakemistopolun todennuksen kirjautumisnimenä/salasanana.
Käyttäjänimi	Syötä enintään 127 täysleveää/puolileveää merkkiä kotihakemistopolun todennuksen käyttäjänimeksi.
Salasana	Syötä enintään 255 numeroa kotihakemistopolun todennukseksi.
Salasanan vaihtaminen	Muuta asetettu salasana valitsemalla tämä valintaruutu.
Todennuksen asetukset*1	Valitse tunnistustavaksi joko [Paikallinen sisäänkirjautuminen], [Verkon kautta todentaminen] (kun LDAP on käytössä) tai [Active Directory] (kun Active Directory on käytössä).
Todentamispalvelin	Kun [Verkon kautta todentaminen] on valittu, valitse LDAP-palvelinluettelosta palvelin, jolla käyttäjä tunnistetaan. Tämä luettelo tallennetaan asetustilan Internet-versiolla.
Organisaatio/ryhmä	Määritä ryhmä, johon käyttäjä kuuluu. Korkeintaan 8 ryhmää voidaan määrittää.
Sivurajoitusryhmä	Määritä käyttäjän sivumäärärajoitus valitsemalla jokin tallennetuista sivumääräryhmistä. Tehdasasetus on [Rajaton]. Lisätietoja kohdassa " Sivurajoitusryhmä (sivu 1-49) ".
Käyttöoikeusryhmä	Määritä käyttäjän käyttöoikeudet valitsemalla jokin tallennetuista käyttöoikeusryhmistä. Tehdasasetus on [Käyttäjä]. Lisätietoja kohdassa " Käyttöoikeusryhmä (sivu 1-50) ".
Suosikki toimintaryhmä	Suosikkitoimintoryhmän luettelo avautuu, kun käyttäjä kirjautuu sisään. Tehdasasetus on [Järjestelmäasetusten mukaan]. Voit muuttaa asetuksia valitsemalla asetustilassa (Internet-versio) [Käyttäjän hallinta].
Oletus laskutuskoodi	Aseta pääkoodi ja alikoodi kun käyttäjä kirjautuu sisään. Tehdasasetus on [Ei asetettu].
Minun kansio	Tallenna asiakirjojen arkistoinnissa käytettävä kansio tarkoitukseen varattuna käyttäjän kansiona (tai Minun kansio). Voit valita tallennetun kansion tai luoda ja määrittää uuden kansion.

*1 Asetus ei näy, kun tunnistustavaksi on valittu "Käyttäjännumero".

*2 Asetus näytetään, kun tunnistustavaksi on valittu "Käyttäjännumero".

*3 Ei tarvita, kun todennetaan verkon kautta, sillä käytössä on LDAP-palvelimelle tallennettu salasana.



Oma Hakemisto

Voit muuttaa mukautetun hakemiston nimen.

Kosketa luettelossa sen mukautetun hakemiston nimeä, jota haluat muokata.

Poista vanha nimi ja syötä uusi nimi (enintään 127 merkkiä).

Organisaatio /ryhmäluettelo

Tällä asetuksella tallennetaan käyttäjäryhmiä.

Syötä ryhmän nimi koskettamalla sitä.

Käyttäjätiedon tulostus

Tulostaa seuraavan kohtien luettelot.

- Käyttäjälista
- Käytettyjen sivujen määrän luettelo
- Sivurajoitusryhmän luettelo*
- Valtuus ryhmä luettelo
- Suosikkitoimintoryhmän luettelo*
- Kaikkien käyttäjätietojen tulostus

Valitse jokainen kohta ja tulosta se [Tulosta]-näppäimellä.

* Ei voi tulostaa, koska ryhmiä ei ole tallennettu.



Kaikkien käyttäjätietojen tulostus -toiminnossa seuraaville kohdille käytetään erikseen 2-puolista tulostusta.

- Käyttäjälista
 - Käytettyjen sivujen määrän luettelo
 - Sivurajoitusryhmän luettelo
 - Suosikkitoimintoryhmän luettelo
-



Oletus- Asetukset

Tässä osassa kuvataan "Asetukset (pääkäyttäjä)" → [Järjestelmäasetukset] → [Todennuksen asetukset] → [Oletus-Asetukset].

Käyttäjän Tunnistus

Tällä asetuksella määritetään, onko käyttäjän tunnistus käytössä ja mitä tunnistustapaa käytetään.

Kun käyttäjätunnistus on käytössä, kukin laitteen käyttäjä on rekisteröity. Kun käyttäjä kirjautuu sisään, käyttäjää koskevat erilliset tunnistusasetukset. Tämän toiminnon ansiosta laitteen turvallisuuden ja kustannusten hallinta on tehokkaampaa aiempiin laitteisiin verrattuna.

Vaikka käyttäjätietoja ei tallennettaisi laitteeseen, voit tarvittaessa kirjautua laitteeseen syöttämällä LDAP-palvelimeen tallennetut käyttäjätiedot. Tässä tapauksessa tehdasasetuksena "Käyttäjä"-tilille tallennettuja tunnistustietoja käytetään kirjautuneen käyttäjän kohdalla. Lisätietoja kohdassa "[Tehdasasetuksena tallennetut käyttäjät \(sivu 1-39\)](#)"



- Käyttäjien tallennusohjeet ovat kohdassa "[Käyttäjälista \(sivu 1-38\)](#)".
- Katso lisätietoja kirjautumismenettelyistä kun käyttäjän tunnistus on käytössä kohdasta "[KÄYTTÄJÄN TUNNISTUS \(sivu 1-30\)](#)".

Käyttäjän Tunnistus

Kun [Käyttäjän Tunnistus] on otettu käyttöön, kirjautumisnäyttö avautuu työn tilänäyttöä lukuun ottamatta kaikissa tiloissa ennen työn suorittamista*.

Kirjaudu sisään rekisteröityneenä käyttäjänä.

Voit liikkua kirjautumisen jälkeen vapaasti eri tiloissa.

*Kirjautumisnäyttö avautuu asiakirjojen arkistointikansiota käytettäessä tai siinä tapauksessa, että sarjalähetys yritetään suorittaa uudelleen työn tilänäytössä.

Todennuspalvelimen asetukset

Aseta sijainti, jossa käyttäjän tunnistus otetaan käyttöön.

Paikallinen sisäänkirjautuminen: Käyttäjän tunnistus koneessa.

LDAP: Käyttäjän tunnistus LDAP-palvelimella.

Active Directory: Käyttäjän tunnistus Active Directory -palvelimella.

Verkon todennuspalvelimen oletusasetus

Tällä toiminnolla asetetaan verkkotodennuksen oletuspalvelin.

Kun kirjaudut sisään asetustilassa (Internet-versio) tai lähetät tulostustyön laitteeseen, johon ei ole rekisteröity käyttäjätietojasi, todennuspalvelinta ei tunnisteta. Tällä asetuksella valitaan jokin laitteeseen rekisteröity LDAP-palvelin todennuspalvelimeksi.



Kun käyttäjä tunnistetaan kirjautumisessa verkon kautta käyttäjätiedoilla, joita ei ole rekisteröity laitteeseen, kirjautunut käyttäjä on tehdasasetuksena rekisteröity "Käyttäjä". Lisätietoja kohdassa "[Tehdasasetuksena tallennetut käyttäjät \(sivu 1-39\)](#)".



Määritä verkkopalvelimen käytönvalvonta

Verkkopalvelimeen voi rekisteröidä ennalta sivumäärärajoituksia, käyttöoikeuksia ja suosikkitoimintoja koskevia käytönvalvontatietoja. Kun todennus verkon kautta suoritetaan verkkopalvelimella, käyttäjän tunnistus perustuu rekisteröityihin käytönvalvontatietoihin.

Käytä tätä toimintoa, kun käyttäjä tunnistetaan LDAP-palvelinta tai hakemistopalvelinta (kuten Active Directorya) käyttävällä verkkotodennuksella.

Määritä ennen toiminnon käyttöä verkkopalvelimen todennusasetukset sekä "Sivurajoitusryhmä"-, "Käyttöoikeusryhmä"-, "Suosikki toimintaryhmä"- ja "Minun kansio" -asetusten valvontanumerot (myös kunkin ryhmän perusasetukset) ja liitä ne laitteeseen rekisteröityihin valvontanumeroihin.

Voit käyttää toimintoa, kun lisää "Sivurajoitusryhmä"-, "Käyttöoikeusryhmä"-, "Suosikki toimintaryhmä"- ja "Minun kansio" -asetuksiin liitetyt ominaisuudet verkkopalvelimen hakemistotietoihin käyttäjän tunnistusta varten.

Ominaisuustiedot ovat seuraavassa taulukossa. Laitteeseen aiemmin tallennettuja asetuksia ei voi muuttaa.

Ominaisuus	Tehdasasetuksen ominaisuuden nimi	Asetus
Sivurajoitusryhmä	pagelimit	Laitteeseen rekisteröidyn sivurajoitusryhmän rekisteröintinumero tai aiemmin laitteeseen rekisteröidyn ryhmän nimi. Rajaton: unlimited
Käyttöoikeusryhmä	authority	Laitteeseen rekisteröidyn käyttöoikeusryhmän rekisteröintinumero tai aiemmin laitteeseen rekisteröidyn ryhmän nimi. Pääkäyttäjä: admin Käyttäjä: user Vieras: guest
Suosikki toimintaryhmä	favourite	Laitteeseen rekisteröidyn suosikkitoimintaryhmän rekisteröintinumero tai aiemmin laitteeseen rekisteröidyn ryhmän nimi. Järjestelmäasetusten mukaan: järjestelmäasetukset
Minun kansio	myfolder	Laitteeseen tallennetun käyttäjän kansion nimi. Älä syötä, jos oletuskansio on määritetty.

Nimeä LDAP-palvelimesta saatavat ominaisuudet uudelleen seuraavasti. Valitse asetustilassa [Verkkoasetukset] → [LDAP:n asetukset]. Valitse esillä olevasta osoitekirjan asetusnäytöstä ensin [Liitäntä käyttäjän ohjaustoiminnolla] ja sitten [Sivurajoitusryhmä], [Käyttöoikeusryhmä], [Suosikki toimintaryhmä] ja [Minun kansio].

Kuhunkin laitteeseen rekisteröidyt [Sivurajoitusryhmä]-, [Käyttöoikeusryhmä]- ja [Suosikki toimintaryhmä]-tiedot määrittävät, mitä oikeuksia käyttäjällä on ja mitä asetuksia hän saa käyttää. Jos haluat varmistaa tällä toiminnolla, että käyttäjät voivat käyttää samoja käyttöoikeuksia ja asetuksia myös muissa laitteissa, rekisteröi [Sivurajoitusryhmä]-, [Käyttöoikeusryhmä]- ja [Suosikki toimintaryhmä]-tiedot samoilla käyttöoikeuksilla, jolloin ne rekisteröityvät muihin laitteisiin samoilla rekisteröintinumeroilla.

Rekisteröi [Minun kansio] samalla nimellä jokaisen laitteen [Mukautettu Kansio] -kohtaan.

Käytössä olevan verkkopalvelimen hakemistotietoja ei voi muuttaa laitteessa. Pyydä lisätietoja verkkopalvelimen pääkäyttäjältä.

Jos manuaalisesti on jo rekisteröity 1 000 käyttäjää, kirjautuminen ei ole mahdollista. Poista vanha tai käyttämätön käyttäjänimi. Pyydä lisätietoja laitteen pääkäyttäjältä.



- Jos käytönvalvonta on käytössä eikä käytönvalvontatietoja saada todentamispalvelimelta, käyttäjän tunnistus ei ole mahdollinen.
- Jos laitteeseen rekisteröity käyttäjä tunnistetaan verkkotodennuksella, käytetään ensisijaisesti käyttäjän laitteeseen rekisteröityjä sivuryhmärajoitus-, käyttöoikeusryhmä-, suosikkitoimintaryhmä- ja oma kansio -asetuksia.
- Jos LDAP-palvelimelta saatuja käytönvalvontatietoja ei ole rekisteröity laitteeseen, käytetään käyttöoikeuksien tehdasasetuksia.
- Jos tätä toimintoa ei ole otettu käyttöön ja käyttäjä on tunnistettu verkkotodennuksessa rekisteröimättömäksi käyttäjäksi, käytetään käyttöoikeuksien tehdasasetuksia käytetään.

Automaattisesti rekisteröidyt käyttäjät

Kun kirjautut käyttämällä verkkotodennusta, käyttäjätietosi rekisteröidään automaattisesti laitteeseen.

Seuraavat tiedot tallennetaan:

Kohta	Kuvaus
Käyttäjänimi	Tiedot saadaan todentamispalvelimelta.*
Alkukirjain	1
Hakemisto	Käyttäjä1
Kortin ID	–
PIN-koodi/Salasana	–
Todennuspalvelimen asetukset	–
Todentamispalvelin	Verkon kautta todentaminen
S-postiosoite	Kun käytönvalvonta on otettu käyttöön, nämä tiedot saadaan todentamispalvelimelta.
Minun kansio	
Sivurajoitusryhmä	
Käyttöoikeusryhmä	
Suosikki toimintaryhmä	

* Jos käyttäjänimeä ei saada verkon kautta todentamalla, käytetään verkon kautta todentamiseen kirjautumisnimenä käytetyn merkkijonon 16 ensimmäistä merkkiä.

Käyttöoikeuksien tarkistustapa

Asetuksella valitaan tunnistustapa. Varmista, että olet määrittänyt tämän asetuksen, ennen kuin otat käyttäjän tunnistuksen käyttöön. Käyttäjän tunnistamistapaan tallennettavat käyttäjäkohtaiset asetukset vaihtelevat valitun tunnistustavan mukaan.

Käyttäjän todentaminen kirjautumisnimellä ja salasanalla

Kirjautumisnimeä ja salasanaa käyttävä vakiotunnistamistapa.

Käyttäjän todentaminen kirjautumisnimellä, salasanalla ja sähköpostiosoitteella

Tässä tunnistustavassa tarkistetaan käyttäjän kirjautumisnimen ja salasanan lisäksi myös sähköpostiosoite.

Käyttäjän todentaminen vain kirjautumisnimellä.

Tämä on yksinkertainen tunnistamistapa, jos ohitat verkon kautta tunnistamisen.



- Sisäänkirjautumisnäyttö vaihtelee valitun tunnistamistavan mukaan. Katso lisätietoja kohdasta "[KÄYTTÄJÄN TUNNISTUS \(sivu 1-30\)](#)".
- Kun todennustavaksi on valittu "Käyttäjän todentaminen vain kirjautumisnimellä.", verkon kautta tehtävää todennusta ei voida käyttää.



Käyttäjänimen kirjainkoon merkitsevyys on käytössä.

Määritä ovatko käyttäjän todennuksessa käytetyt sisäänkirjautumisnimet kirjainkoosta riippuvia. Jos valintaruudun asetus on , kirjautumisnimet, jotka kirjoitetaan samoin, mutta joissa on eri kirjainkokoja (isoja ja pieniä) tunnustetaan eri kirjautumisnimiksi. Siksi samalla tavoin kirjoitetut, mutta eri kirjainkokoja sisältävät sisäänkirjautumisnimet, todennetaan eri käyttäjien käyttäjänimiksi. Jos valintaruudun asetus on , sisäänkirjautumisnimien kirjainkoosta riippuvuus ei ole käytössä. Siksi samoin kirjoitettavat käyttäjänimet, joissa on eroja isojen ja pienten kirjainten koossa, todennetaan saman käyttäjän käyttäjänimenä.



Jos valittu valintaruutu vaihdetaan asetukselle , ja samanlaisia käyttäjänimiä, joissa on vain isoja kirjaimia ja pieniä kirjaimia, on jo, jo rekisteröidyt käyttäjänimet todennetaan eri käyttäjien käyttäjänimiksi.

Kytke pikakirjautuminen

Ota käyttöön "[PIKATODENTAMINEN \(sivu 1-35\)](#)".

Laskuritoiminnon asetukset

Määritetty käyttäjä voidaan rekisteröidä automaattisesti kirjautuvaksi käyttäjäksi. Kun tämä vaihtoehto on otettu käyttöön, rekisteröity käyttäjä voi kirjautua laitteeseen automaattisesti.

Tämän toiminnon ansiosta kirjautumista ei tarvitse tehdä tunnistusnäytössä ja valitut käyttäjäasetukset tulevat käyttöön (kuten tunnistusverkon kautta ja suosikkitoiminnot). Tällä vaihtoehdolla voidaan esimerkiksi ottaa käyttöön "todennus vain kopiointia varten".

Voit myös kirjautua väliaikaisesti sisään jonain muuna kuin automaattisesti kirjautuvana käyttäjänä ja käyttää laitteessa toisen käyttäjän käyttöoikeuksia. Kun [Laskuritoiminto] on otettu käyttöön, voit antaa käyttäjien kirjautua sisään väliaikaisesti valitsemalla [Salli eri käyttäjän sisäänkirjautuminen].



- Jos olet kirjautunut automaattisella kirjautumisella ja kirjautuminen on jostain syystä epäonnistunut tai jos sinulla ei ole pääkäyttäjän oikeuksia, et voi käyttää yleisiä asetustiloja etkä asetustilaa. Tässä tapauksessa pääkäyttäjän on kosketettava asetustilanäytössä [Pääkäyttäjän salasana]-näppäintä ja kirjaututtava uudelleen.
- Kun [Salli eri käyttäjän sisäänkirjautuminen] on otettu käyttöön, voit peruuttaa pysyvän käyttäjän kirjautumistilan koskettamalla [Uloskirjaus]-näppäintä. Kun käyttäjän tunnistusnäyttö avautuu, kirjaudu uudelleen sisään haluamanasi käyttäjänä. Kun lopetat laitteen käytön, kirjaudu ulos nykyisenä käyttäjänä koskettamalla [Uloskirjaus]-näppäintä.

Käyttäjän sisäänkirjautuminen

Valitse tällä asetuksella valitaan automaattisesti kirjautuva käyttäjä kun käytössä on automaattinen kirjautuminen.

Asetukset todennustietojen käyttöön

Tallenna käyttäjätiedot

Aseta luodaanko automaattisesti rekisteröidyt käyttäjät vai ei. Toiminnossa Sharp OSA ulkoisesti todennetut käyttäjät voidaan rekisteröidä myös automaattisesti.

Tallenna salasana

Aseta säilytetäänkö, vai ei, salasanatiedot välimuistitietoina, kun käyttäjä on tallennettu välimuistiin.

Välimuistijakso

Valitse käyttäjän tietojen säilytysaika välimuistissa.

Jotta välimuistin säilytysaika voidaan asettaa, [Tietoa välimuistin käyttäjästä] on otettava käyttöön.

Ota offline-todennus käyttöön tallennetuilla käyttäjätiedoilla

Kun tapahtuu verkkovirhe, voit käyttää laitetta vaikka käyttäjän todentamista käytetään verkon kautta.

Kytke personointi ulkoista todennusta käytettäessä

Voi mukauttaa jokaista käyttäjää, vaikka käytät ulkoista todentamista kuten LDAP-todentamista.

Seuraavat asetukset voidaan mukauttaa.

Aloituspäätön kuvakkeet, aloituspäätön tekstin väri, MFP-näyttömuoto, näyttökieli, suurennettu näyttötila ja suosikki



Välimuistin todentamistiedot ulkoista huoltoyhteyttä varten

Aseta säilytetäänkö, vai ei, pilvipalveluun yhdistämisen todennustiedot välimuistitietoina.

Kun tämä asetus on käytössä, onnistuneesti todennetun käyttäjän todennustiedot säilytetään, jotta sujuva todennus on mahdollista seuraavilla kerroilla, kun käyttäjä kirjautuu sisään.

Kun tämä asetus on pois käytöstä, aiemmin säilytetyt pilvipalveluyhteyden todennustiedot kaikkien käyttäjien osalta poistetaan ja todennustietoja ei enää säilytetä.

Kortin asetus

Käytä ID-korttia todennukseen

Tämä asetus ottaa käyttöön HID-kortin tai muun IC-kortin käyttäjän todennuksessa.

Pyydä salasana IC-kortin todennuksesta

Tämä voidaan ottaa käyttöön, kun "Todennuksen asetukset" on asennossa "Active Directory" ja "Käytä ID-korttia todennukseen" on otettu käyttöön. Kun se otetaan käyttöön, salasana on syötettävä joka kerta, kun todennus suoritetaan IC-kortilla. Kun se poistetaan käytöstä, salasana syötetään 1. kerralla, kun käyttäjä kirjautuu sisään IC-kortilla, ja salasana tiedot lähetetään Active Directory -palvelimeen. Kun käyttäjä kirjautuu sisään seuraavilla kerroilla, salasanaa ei tarvita.

Käyttöoikeuksien tarkistustapa

Aseta todennusmenetelmä IC-korteille.

Automaattinen uloskirjautuminen kortilla

Siinä vaiheessa kun IC-kortti poistetaan IC-kortin luku/kirjoituslaitteesta, käyttäjä kirjataan ulos. (Käyttäjä voi myös kirjautua ulos koskettamalla [Uloskirjaus]-näppäintä.)

Pääkäyttäjän asetukset

Epäkelvon käyttäjän tulostuksen esto

Tulostus voidaan kieltää käyttäjiltä, joiden tietoja ei ole tallennettu laitteelle, esimerkiksi tulostaminen syöttämättä voimassa olevia käyttäjätietoja tulostinajuriin tai tiedoston tulostaminen FTP-palvelimella asetustilassa (pääkäyttäjä).

▶ [TIEDOSTON TULOSTAMINEN SUORAAN FTP-PALVELIMELTA \(sivu 3-68\)](#)

Automaattinen uloskirjausasetus

Kun käyttäjän tunnistus on otettu käyttöön, tällä asetuksella määritetään automaattinen uloskirjautuminen.

- Uloskirjautumista edeltävä aika on enintään 240 sekuntia, ja se voidaan määrittää 10 sekunnin välein.

Sisäänkirj. epäonnistumisesta ilmoittava varoitus

Kun syötetään salasanoja, mukaan lukien pääkäyttäjän salasanat, käyttäjätodennuksen aikana, väärin salasanayritysten määrä lasketaan, ja jos yritysten määrä saavuttaa määritetyn määrän (kolme), käyttäjätili lukitaan, ja käyttäjää estetään yrittämästä uudelleen

tilin todentamista kunnes viiden minuutin jakso on kulunut.

Väärin syötteiden määrä lasketaan erikseen jokaiselle käyttäjälle ja määrä nollataan, kun oikea salasana syötetään.

Näin kukaan ei voi arvata salasanaa. (Epäonnistuneiden kirjautumisyritysten määrä säilyy muistissa, vaikka virta katkaistaan.)



- Lukitus koskee vain käyttäjää, jonka kirjautuminen epäonnistui, ei kaikkia käyttäjiä. Vaikka yksi käyttäjä on lukittu, muut käyttäjät voivat silti kirjautua sisään.
- Kun käytetään LDAP- tai Active Directory -verkkotodennusta, lukitsemisen tekee palvelin, ei laite. Valitse asianmukaiset lukitusasetukset palvelimella.
- Jos sama käyttäjä on lukittu, [Vapauta toiminnon lukitustila] -näppäin näkyy "Käyttäjän rekisteröinti"-näytössä käyttäjän kohdalla. Pääkäyttäjä voi koskettaa tätä näppäintä ja tehdä manuaalisen tyhjennyksen.



Salli etäskannerin käyttö ennen sisäänkirjautumista.

Tämä asetus määrittää voidaanko skannausta suorittaa etätoimintona ennen kuin käyttäjä on kirjautunut.

Sisällytä työn tila käyttäjän todennukseen

Kun käyttäjän tunnistus on otettu käyttöön, tällä asetuksella määritetään, sisältyykö työn tila käyttäjän tunnistukseen.

Ota käyttöön IPP-todentamisen poikkeus tulostusohjaimelle.

Ota käyttöön IPP-todennus muulle kuin tulostinajurille.

Toiminnot käyttäjän todennuksessa

Tulostettavien töiden sivurajaa koskevat toimet

Tällä asetuksella määritetään, keskeytetäänkö työ, kun sivumäärä täyttyy kesken työn.

Seuraavat asetukset voidaan määrittää.

- Tulosta työn loppuun asti
- Pysäytä työ
- Peruuta ja poista työ vastaanotettaessa

Tulosta tallennetut työt autom. sisäänkirjautumisen jälkeen

Jos säilytys on otettu tulostinajurissa käyttöön ja tulostustiedot on tallennettu laitteen välimuistiin, välimuistiin tallennetut tulostustiedot voi tulostaa automaattisesti, kun säilytyksen käyttöön ottanut käyttäjä kirjautuu sisään.

Nollaa laskuri s-postiviestin tilan lähetyksen jälkeen

Laskuri nollataan, kun tilatiedot on lähetetty sähköpostitse.

Tämä näytetään vain jos sähköpostin tila on käytössä.

Poista muiden käyttäjien tietojen näytä/muuta työn tilasta

Jos sisällytetään työn tila käyttäjän todennukseen, määritetään tämä asetus.

Kun otetaan käyttöön tämä asetus, näytetään vain kirjautuneen käyttäjän työn tilanäytössä.

Käytä kirjautumisnimeä verkkokansion käyttäjänimeen

Käytä käyttäjänimeä verkkokansion käyttäjänimenä.

Sisäänkirjausnimen näyttö

Kun käyttäjätodennus on käytössä, valitse näytetäänkö käyttäjänimi vai tähdet.

Kohta	Kuvaus
Näytä sisäänkirjausnimi	Näytä käyttäjänimi.
Näytä sisäänkirjausnimi asteriskin "*" kera.	Piilota käyttäjänimi tähdillä.

Näytä käytön tila kirjautumisen jälkeen

Jos käyttäjän todennus on käytössä, tällä asetuksella määritetään, näkyykö käyttäjän sivulaskuri kirjautumisen yhteydessä.

Muokkaa sisäänkirjausruudun ohjenäyttöä

Tässä kohdassa luodut asetukset näkyvät kirjautumisnäytössä.



Kortinluk. asetukset

Kortin skannaustesti

Suorita käytettävän kortin skannaustesti.

Kortin tunnuksen rekist./oik. muutos

Tämä asetus määrittää voiko kirjautunut käyttäjä rekisteröidä/muuttaa/poistaa kortin tunnistetietoja koneessa.

Vahvista järjestelmäkoodi vain FeliCa-käyttäjäaluetilassa

Tarkista järjestelmäkoodi vain FeliCa-käyttäjäaluetilassa.

Vahvista ominaisuuskoodi HID-tilassa

Tämä asetus määrittää tarkistetaanko paikkatunnus, kun käytät HID-tilaa.

Kun tämä asetus otetaan käyttöön, rekisteröi paikkatunnus (enintään 128 merkkiä).

Ominaisuuskoodi

Syötä HID-kortin paikkatunnus (facility code). Kun kosketat [Tallenna]-näppäintä, paikkatunnus tallennetaan.

Tuonti asetustiedostosta

Kun syötät asetustiedoston nimen ja kosketat [Suorita]-näppäintä, niin korttialueasetukset luetaan asetustiedostosta.

Jos kosketat [Poista]-näppäintä, kaikki nykyisiä hakuehtoja vastaavat tiedostot poistetaan.



Sivurajoitusryhmä

Tässä osassa kuvataan "Asetukset (pääkäyttäjä)" → [Järjestelmäasetukset] → [Käytönvalvonnan asetukset] → [Sivurajoitusryhmä].

Tällä asetuksella rekisteröidään etukäteen kunkin ryhmän sivurajoitusasetukset.

Kunkin käyttäjän sivurajoitus määritetään valitsemalla käyttäjän rekisteröinnin yhteydessä jokin rekisteröity ryhmä.

- [Lisää]-näppäin

Tällä näppäimellä lisätään uusi ryhmä.

- Luettelo

Tämä näyttää tallennetut ryhmät. Ryhmän nimen lisääminen avaa kyseisen ryhmän muokkausnäytön.

Sivurajoitusryhmien tallentaminen

[Lisää]-näppäimen koskettaminen tuo esiin rekisteröintinäytön. Ryhmiä voi rekisteröidä enintään 20.

Saat tietoa asetuksista kohdasta "[Asetukset \(sivu 1-49\)](#)".

Sivurajoitusryhmän muokkaaminen

Kun luettelosta valitaan ryhmä, kyseisen ryhmän muokkausnäyttö avautuu.

Saat tietoa asetuksista kohdasta "[Asetukset \(sivu 1-49\)](#)".

Palauta ryhmä tehdasasetustilaan asettamalla muokkausnäytöllä "Valitse ryhmänimi rekisteröintimalliksi." arvoksi "Rajaton".

Asetukset

Kohta	Kuvaus
Ryhmän Nimi	Tallenna ryhmänimi (enintään 32 merkkiä).
Valitse ryhmänimi rekisteröintimalliksi.	Valitse jokin aiemmin tallennetuista ryhmistä malliksi uudelle ryhmälle. Valinnan jälkeen tämän ryhmän sovellukset otetaan käyttöön.
Toimintojen nimet	Määritettävissä olevat toimintojen nimet näytetään. Aseta jokaiselle toiminnolle raja.
Enim.sivumäärä	Kun tilaksi on valittu [Kielletty], tilan syötöt ovat kiellettyjä. Kun tilaksi on valittu [Rajaton], tilan sivujen käsittelymäärää ei ole rajoitettu. Jos valitset kohdan [Rajoitettu], syötä rajoitusmäärä (1-99999999 sivua).

Laitteen enimmäis- sivumääräasetus

Asetus määrittää laitteeseen sivurajoituksen.

Asetukset

Kohta	Kuvaus
Toimintojen nimet	Määritettävissä olevat toimintojen nimet näytetään. Aseta jokaiselle toiminnolle raja.
Enim.sivumäärä	Kun tilaksi on valittu [Kielletty], tilan syötöt ovat kiellettyjä. Kun tilaksi on valittu [Rajaton], tilan sivujen käsittelymäärää ei ole rajoitettu. Jos valitset kohdan [Rajoitettu], syötä rajoitusmäärä (1-99999999 sivua).



Käyttöoikeusryhmä

Tässä osassa kuvataan "Asetukset (pääkäyttäjä)" → [Järjestelmäasetukset] → [Käytönvalvonnan asetukset] → [Käyttöoikeusryhmä].

Tällä asetuksella tallennetaan ennalta kunkin ryhmän käyttöoikeusasetukset. Kunkin käyttäjän käyttöoikeudet määritetään valitsemalla käyttäjän rekisteröinnin yhteydessä jokin rekisteröity ryhmä.

- [Lisää]-näppäin

Tällä näppäimellä lisätään uusi ryhmä.

- Luettelo

Tämä näyttää tallennetut ryhmät. Ryhmän nimen lisääminen avaa kyseisen ryhmän muokkausnäytön.

Käyttöoikeusryhmän tallentaminen

[Lisää]-näppäimen koskettaminen tuo esiin rekisteröintinäytön. Ryhmiä voi rekisteröidä enintään 20.

Katso tarkempia tietoja jokaisesta asetuksesta seuraavasta taulukosta.

Käyttöoikeusryhmän luettelon muokkaaminen

Kun luettelosta valitaan ryhmä, kyseisen ryhmän muokkausnäyttö avautuu. Katso tarkempia tietoja jokaisesta asetuksesta seuraavasta taulukosta.

Voit palauttaa ryhmän tehdasasetukset valitsemalla ensin luettelosta ryhmän ja sitten jonkin seuraavista vaihtoehdoista: [Palaa pääkäyttäjän valtuutukseen], [Paluu järjestelmän pääkäyttäjän käyttöoikeuteen.], [Palaa käyttäjän valtuutukseen], [Palaa vieraan valtuutukseen], ja [Paluu käyttöoikeuteen, jossa skannerin käyttö on kielletty.]. Ryhmä palautuu tehdasasetuksiin, kun [Suorita]-näppäintä kosketetaan.

Asetukset

Kohta	Kuvaus				
Ryhmän Nimi	Tallenna ryhmänimi (enintään 32 merkkiä).				
Valitse ryhmänimi rekisteröintimalliksi.	Valitse jokin aiemmin tallennetuista ryhmistä malliksi uudelle ryhmälle. Valinnan jälkeen tämän ryhmän sovellukset otetaan käyttöön.				
	Tehtaan oletusasetusryhmine ja niiden asetusten kuvaukset ovat seuraavassa taulukossa.				
	Valvoja	Järjestelmän pääkäyttäjä	Käyttäjä	Vieras	Ryhmä, jolta skanneri kielletty
Kopiointi					
Hyväksymisasetus	Sallittu	Kielletty	Sallittu	Sallittu	Sallittu
Erikoistilojen käyttö	Sallittu	Kielletty	Sallittu	Kielletty	Sallittu
Lähetys kopioinnin aikana	Sallittu	Sallittu	Sallittu	Sallittu	Sallittu
Hyväksyntäasetus väriaineen säästötilan käyttöön	Ei väriaineen säästöä	Ei väriaineen säästöä	Ei väriaineen säästöä	Ei väriaineen säästöä	Ei väriaineen säästöä
PDF:n luonti tietokoneella selausta varten	Sallittu	Kielletty	Sallittu	Sallittu	Sallittu
Tulostus					
Hyväksymisasetus	Sallittu	Kielletty	Sallittu	Sallittu	Sallittu
FTP veto-tulostus	Sallittu	Kielletty	Sallittu	Kielletty	Sallittu
USB-muisti suora tulostus	Sallittu	Kielletty	Sallittu	Kielletty	Sallittu
Vetotulostus verkkokansiesta	Sallittu	Kielletty	Sallittu	Kielletty	Sallittu



Kohta	Kuvaus				
Lähetys tulostuksen aikana	Sallittu	Sallittu	Sallittu	Sallittu	Sallittu
PDF:n luonti tietokoneella selausta varten	Sallittu	Kielletty	Sallittu	Sallittu	Sallittu
Hyväksyntäasetus väriaineen säästötilan käyttöön	Ei väriaineen säästöä	Ei väriaineen säästöä	Ei väriaineen säästöä	Ei väriaineen säästöä	Ei väriaineen säästöä
Kuvan Lähetys					
Jokaisen tilan sallitut asetukset					
<ul style="list-style-type: none"> Sähkö- posti FTP Työpöytä Verkkokansio Skannaa ulk. muistilait. PC-skannaus Lähetä Internetfaksi Lähetä PC-I-faksi Faks.Läh. Lähetä PC-faksi 	Kaikki sallittu	Kaikki kielletty	Kaikki sallittu	Kaikki sallittu	Kaikki kielletty
Väriskannaus	Sallittu	Kielletty	Sallittu	Kielletty	Sallittu
Erikoistilojen käyttö	Sallittu	Kielletty	Sallittu	Kielletty	Sallittu
Ohjelman rekisteröinti/poistaminen	Sallittu	Kielletty	Sallittu	Kielletty	Sallittu
PDF:n luonti tietokoneella selausta varten	Sallittu	Kielletty	Sallittu	Sallittu	Sallittu
Faksitietojen käyttöoikeus	Sallittu	Sallittu	Sallittu	Sallittu	Sallittu
Sallitut osoiteasetukset					
<ul style="list-style-type: none"> Suoran syötön sallimisen asetukset. Paikallisen osoitekirjan käytön sallimisen asetukset Globaalin osoitekirjan käytön sallimisen asetukset. 	Kaikki sallittu	Kaikki sallittu	Kaikki sallittu	Kaikki sallittu	Kaikki sallittu
Dokumentin Tallennus					
Skannaa paik. levyille					
Väriskannaus	Sallittu	Kielletty	Sallittu	Vain mustavalkoinen sallittu	Sallittu
Erikoistilojen käyttö	Sallittu	Kielletty	Sallittu	Kielletty	Sallittu
Luodaan ladattava tiedosto	Sallittu	Kielletty	Sallittu	Sallittu	Sallittu
Tulosteet(Asiak. Tall.)					
Hyväksymisasetus	Sallittu	Kielletty	Sallittu	Sallittu	Sallittu
Erikoistilojen käyttö	Sallittu	Kielletty	Sallittu	Kielletty	Sallittu
Asiakirjan arkistointi kuvan tarkistus					
Hyväksymisasetus	Sallittu	Kielletty	Sallittu	Kielletty	Sallittu



Kohta	Kuvaus				
Näytä vain sisäänkirjautuneiden käyttäjien tiedostot	Kielletty	Kielletty	Kielletty	Kielletty	Kielletty
SharpOSA					
Sharp OSA-käytön hyväksyntäasetus	Sallittu	Kielletty	Sallittu	Sallittu	Sallittu
Yleiset toiminnot					
2-puoleisen tulostuksen sallimisen asetukset	Kaikki sallittu	Kaikki sallittu	Kaikki sallittu	Kaikki sallittu	Kaikki sallittu
Muuta laskutuskoodia	Sallittu	Sallittu	Sallittu	Sallittu	Sallittu
Ulostulon hyväksymisasetukset	Sallittu	Sallittu	Sallittu	Sallittu	Sallittu
Turvallisuus- asetukset					
Asiakirjan arkistoinnin hyväksymisasetus: Pikatiedosto/Jakotila	Kielletty	Kielletty	Kielletty	Kielletty	Kielletty
Asiakirjan arkistoinnin hyväksymisasetus:Suojattu Tila	Sallittu	Kielletty	Sallittu	Kielletty	Sallittu
Tulosta muut työt kuin pidetyt tulosteet	Sallittu	Sallittu	Sallittu	Sallittu	Sallittu
Laitteen asetukset					
Kok.Laskuri	Sallittu	Sallittu	Sallittu	Kielletty	Sallittu
Laitteen / verkon tila	Sallittu	Sallittu	Sallittu	Kielletty	Sallittu
Käynnistä virta uudelleen	Sallittu	Sallittu	Kielletty	Kielletty	Kielletty
Lista käyttäjälle	Sallittu	Sallittu	Sallittu	Kielletty	Sallittu
Lista järjestelmänvalvojalle	Sallittu	Sallittu	Kielletty	Kielletty	Kielletty
Osoitteen rekisteröinti	Sallittu	Sallittu	Sallittu	Kielletty	Sallittu
Asiakirjan arkistoinnin kansion rekisteröiminen	Sallittu	Sallittu	Sallittu	Kielletty	Sallittu
Käyttäjän hallinta (Pääkäytt.)	Sallittu	Sallittu	Kielletty	Kielletty	Kielletty
Käyttäjän hallinta (Käyttäjä)	Sallittu	Sallittu	Sallittu	Kielletty	Sallittu
Kotinäytön asetukset	Sallittu	Sallittu	Kielletty	Kielletty	Kielletty
Kopioinnin Asetukset	Sallittu	Sallittu	Kielletty	Kielletty	Kielletty
Tulostimen Asetukset (Pääkäytt.)	Sallittu	Sallittu	Kielletty	Kielletty	Kielletty
Tulostimen Asetukset (Käyttäjä)	Sallittu	Sallittu	Sallittu	Kielletty	Sallittu
Kuvan Lähetysasetukset > Yleiset asetukset	Sallittu	Sallittu	Kielletty	Kielletty	Kielletty
Skannaus asetukset	Sallittu	Sallittu	Kielletty	Kielletty	Kielletty
Faksin Asetukset	Sallittu	Sallittu	Kielletty	Kielletty	Kielletty
I-Faksin Asetukset	Sallittu	Sallittu	Kielletty	Kielletty	Kielletty
Faksi Data Vast.Ota/Läh.Ed. (manuaalisesti)	Sallittu	Sallittu	Sallittu	Kielletty	Sallittu



Kohta	Kuvaus				
Saapuva reititys (eteenpäin/säilytys) Asetukset (Pääkäytt.)	Sallittu	Sallittu	Kielletty	Kielletty	Kielletty
Saapuva reititys (eteenpäin/säilytys) Asetukset (Käyttäjä)	Sallittu	Sallittu	Sallittu	Kielletty	Sallittu
Metadata Syöttö	Sallittu	Sallittu	Kielletty	Kielletty	Kielletty
Dok. Tall. Asetukset	Sallittu*	Sallittu*	Kielletty	Kielletty	Kielletty
Sharp OSA Asetukset	Sallittu	Sallittu	Kielletty	Kielletty	Kielletty
Paperiasetukset (ei ohisyöttölokero)	Sallittu	Sallittu	Sallittu	Kielletty	Sallittu
Paperiasetukset (ohisyöttölokero)	Sallittu	Sallittu	Sallittu	Kielletty	Sallittu
Käyttö- Asetukset	Sallittu	Sallittu	Kielletty	Kielletty	Kielletty
Näppäimistön asetukset	Sallittu	Sallittu	Kielletty	Kielletty	Kielletty
Laiteasetukset	Sallittu	Sallittu	Kielletty	Kielletty	Kielletty
Koneen tunnistusasetukset	Sallittu	Sallittu	Kielletty	Kielletty	Kielletty
Kello	Sallittu	Sallittu	Kielletty	Kielletty	Kielletty
Tuotekoodi	Sallittu	Sallittu	Kielletty	Kielletty	Kielletty
Oman linkin asetus	Sallittu	Sallittu	Kielletty	Kielletty	Kielletty
Verkko- Asetukset	Sallittu	Sallittu	Kielletty	Kielletty	Kielletty
Tietoturva- Asetukset	Sallittu	Sallittu	Kielletty	Kielletty	Kielletty
Virransäästö	Sallittu	Sallittu	Kielletty	Kielletty	Kielletty
Järjestelmän hallinta	Sallittu	Sallittu	Kielletty	Kielletty	Kielletty
Kuvan laadun säätö	Sallittu	Sallittu	Kielletty	Kielletty	Kielletty
Käyttöoppaan lataus	Sallittu	Sallittu	Sallittu	Sallittu	Sallittu
Pikakuvakesivun asetus	Sallittu	Sallittu	Kielletty	Kielletty	Kielletty

* Lisätietoja asetuksista on asetustilaluettelossa.



Laitteen teknisistä tiedoista ja asennetuista oheislaitteista johtuen joidenkin asetusten käyttäminen ei ehkä ole mahdollista.



Suosikki toimintaryhmä

Suosikki- toimintoryhmän luettelo

Tässä osassa kuvataan "Asetukset (pääkäyttäjä)" → [Järjestelmäasetukset] → [Käytönvalvonnan asetukset] → [Suosikki toimintaryhmä].

Kullekin ryhmälle voidaan asettaa ensisijainen käyttöympäristö. Esimerkiksi erikielisen käyttäjän olisi yleensä muutettava näyttökieltä aina, kun hän käyttää laitetta. Jos kieli kuitenkin rekisteröidään ennalta suosikkitoimintojen ryhmään, kieli valitaan automaattisesti kirjautumisen yhteydessä.



- Laitteen teknisistä tiedoista ja asennetuista oheislaitteista johtuen joidenkin asetusten käyttäminen ei ehkä ole mahdollista.
- Tämä asetusta voidaan määrittää vain asetustilassa (Web-versio). Sitä ei voida määrittää laitteen kosketuspaneelissa.

Ryhmän lisäys ja muokkaus

Näytä suosikkitoimintaryhmän rekisteröintinäyttö koskettamalla [Lisää]-näppäintä.

Näytä suosikkitoimintaryhmän rekisteröintinäyttö koskettamalla ryhmän nimeä. Voit muokata ryhmää tällä näytöllä.

Asetukset

Kohta	Kuvaus
Ryhmän Nimi	Tallenna ryhmän nimi (enintään 32 merkkiä).
Valitse ryhmän nimi rekisteröintimalliksi.	Valitse jokin aiemmin tallennetuista ryhmistä malliksi uudelle ryhmälle. Valinnan jälkeen tämän ryhmän sovellukset otetaan käyttöön.
Kopiointi	
Oletusasetukset	Valitse asetukset kohdille kuvan suunta, paperitaso, valotuksen tyyppi, kopiosuhde, 2-puolinen, alkuperäisen nidonta, ulostulon nidonta, ulostulo ja erotinsivu.
Kuvan Lähetys	
Oletusasetukset	Valitse seuraavat asetukset: kuvan suunta, valotus, tarkkuus, väritila, tiedostomuoto ja alkuperäisen kuvatyyppi. Voit valita myös Eritellyt sivut/tiedosto -asetuksen ja faksin lähettäjän nimen.
Dokumentin Tallennus	
Kuvan suunta	Määrittele kuvan suunta.
Oletusasetukset	Valitse seuraavat asetukset: väritila, valotus, alkuperäisen kuvatyyppi ja tarkkuus.
Järjestelmäasetukset	
Suurena näyttötilaa	Kun tämä asetusta otetaan käyttöön, asetustilanäytössä käytetään suuria merkkejä.
Alkuperäisen koon tunnistuksen asetusta	Valitse, tunnistetaanko tuumakoot tai AB-koot tai poista tunnistus valotuslasilla käytöstä.
Kielen asetusta	Valitse näytön kieli.
Aseta työtilan joukkojen näytön lukumäärä	Valitse näytetäänkö työtilana käsiteltyjen sarjojen vai jäljellä olevien sarjojen määrä.
Näppäintoimintoasetusta	Aseta näppäimen tiedonsyöttöaika ja automaattisen näppäintoimiston asetukset.
Pitkän näppäinpainalluksen hyväksymisen aika	Valitse aika, jolla pitkä kosketus havaitaan.
Kahden painalluksen välin asetusta	Valitse väli, jonka aikana kaksoiskosketus havaitaan.
Näppäinääni	Aseta ääni, joka kuuluu näppäimiä koskettaessa.



Kohta	Kuvaus
Valitse Näppäimistö	Aseta näppäimistössä näkyvä kieli.
Näyttömuodon asetus	Valitse käytettävä värikuvio kosketuspaneelistä.
Tulosta tallennetut työt autom. sisäänkirjautumisen jälkeen	Jos säilytys on otettu tulostinajurissa käyttöön ja tulostustiedot on tallennettu laitteen välimuistiin, välimuistiin tallennetut tulostustiedot tulostetaan automaattisesti, kun säilytyksen käyttöön ottanut käyttäjä kirjautuu sisään.
Suosikkinäppäinasetus	Valitse, käytätkö suosikkinäppäinasetuksiin järjestelmäasetuksia vai rekisteröityjä suosikkinäppäinasetuksia.
Kotinäytön asetus	Valitse, käytätkö kotinäytön asetusten mukauttamiseen järjestelmäasetuksia vai tallennettuja kotinäytön asetuksia.
Esikatseluasetus: Oletus luettelo/pikkukuvanäyttö	
Faksin/l-faksin vast.otto tiedot	Valitse, onko vastaanotetun faksin/l-faksin luettelonäytön oletusnäyttömuoto luettelo vai pikkukuvat.
Pääkansion/pikatiedostokansion tiedoston nouto	Valitse, onko dokumenttien tallennuksen pääkansion ja väliaikaiskansion näyttöjen oletusnäyttömuoto luettelo vai pikkukuvat.
Mukautetun kansion tiedoston nouto	Valitse, onko dokumenttien tallennuksen mukautetun kansion näytön oletusnäyttömuoto luettelo vai pikkukuvat.
Tiedoston hakeminen tai suora tulostus	Valitse, näytetäänkö suoratulostuksen tiedostoluettelonäytön oletustilassa kansiot luettelona vai pikkukuvina.

Suosikkitoimintaryhmän palauttaminen arvoon "Rajaton"

Palauta valittu suosikkitoimintaryhmä tehdasasetuksiin valitsemalla "Nro"-kohdan vasemmalla puolella oleva valintaruutu () ja kosketa [Palaa oletusasetuksiin] -näppäintä.

Suosikkipainikeluettelo

Määritä pikanäppäimet usein käytetyille toiminnoille.
Pikanäppäimet näytetään kunkin tilan perusnäytössä.

Asetukset

Kohta	Kuvaus
Näppäinimi	Syötä suosikkipainikkeen nimeksi enintään 20 merkkiä. (Voit syöttää enintään 20 täysleveää merkkiä, mutta näppäimessä näytetään vain 10)
Toimintovalikko/Ohjelma/ Muut	Valitse toiminto, jonka haluat antaa näppäimelle. Valittavat toiminnot vaihtelevat tilan mukaan.
Ei näyttöä	Piilota suosikkinäppäimet ottamalla tämä asetus käyttöön.



Alkunäyttöluettelo

Koti- eli alunäytön asetukset on tallennettava ennalta. Valitse kotinäyttö samalla, kun rekisteröit suosikkitoimintaryhmän.

Kohta	Kuvaus
Nimi	Kotinäytön nimen pituus saa olla enintään 32 merkkiä.
Valitse ryhmänimi rekisteröintimalliksi.	Valitse uuden kotinäytön malliksi jokin aiemmin tallennetuista kotinäytöistä. Kotinäytön asetukset otetaan käyttöön, kun asetus valitaan.
Muuta alunäytön nimeä	Muuta nykyinen nimi syöttämällä kotinäytön nimi.
Malli	Valitse rekisteröidyn näppäimen asettelumalli.
Näppäinten sijainti ruudulla	Kotinäytön näppäinten sijainti tulee näkyviin.
Tekstiväri vaihto aloitusnäytöllä	Aseta vieritysalueen, kiinteän alueen ja kellon tekstin väri.
Kotipainike	Rekisteröi toiminnon, jota käytetään valitulle näppäinnumerolle.
Korjausnäppäin	Rekisteröi toiminnon, jota käytetään valitulle näppäinnumerolle. Painike näkyy kotinäytön kaikilla sivuilla.
Näytä väriainemäärä	Valitse tämä näyttääksesi kiinteän alueen väriainetaso.

Käyttäjälaskuri

Kohdassa "Asetukset (pääkäyttäjä)", valitse [Käyttäjän hallinta] → [Käyttäjälaskuri].
Toiminto ilmaisee kunkin käyttäjän tulostamien sivujen kokonaismäärän.

- [Valitse kaikki]-näppäin
Tällä valitaan kaikki käyttäjät.
- [Tyhjennä valitut] -näppäin
Tällä tyhjennetään kaikki valinnat.
- [Näytä]-näppäin
Tämä näyttää valitun käyttäjän laskurin.
- [Tyhjennä laskuri] -näppäin
Tällä nollataan valitun käyttäjän laskuri.
- Käyttäjälueutelo
Asetus näyttää tehdasasetuksena tallennetut ja tällä hetkellä tallennettuna olevat käyttäjät. Käyttäjä valitaan, kun valitset käyttäjänimen.

Katso käyttäjälaskuri

Käyttäjälaskuri tulee näkyviin, kun valitset käyttäjän ja kosketat [Näytä]-painiketta.

Kohta	Kuvaus
Seuraava	Näyttää seuraavan käyttäjän (rekisteröintinumeroiden mukaisessa järjestyksessä).
Edellinen	Näyttää edellisen käyttäjän (rekisteröintinumeroiden mukaisessa järjestyksessä).
Näytä laskurit	Näyttää valitun käyttäjän laskurit ja jäljellä olevien sivujen määrän kullekin toiminnolle.
Enimmäissivumäärä	Käyttäjälle asetettu sivumäärärajoitus näkyy laskurin alla suluissa.



Jos oheislaitteita ei ole kiinnitetty, laskurit eivät ole näkyvissä.



Käyttäjälaskureiden palauttaminen alkutilaan

Valitse asetustenäkymästä käyttäjä ja kosketa [Tyhjennä laskuri]-näppäintä. Valitsemasi käyttäjän nollausnäyttö avautuu. Nollausnäytön ulkoasu vaihtelee sen mukaan, onko valittuna yksi käyttäjä vai useita käyttäjiä. Kaikki näkyviin tulevat asetukset kuvataan seuraavassa taulukossa.

Valittuna yksi käyttäjä

Kohta	Kuvaus
Seuraava	Näyttää seuraavan käyttäjän (rekisteröintinumeroiden mukaisessa järjestyksessä).
Edellinen	Näyttää edellisen käyttäjän (rekisteröintinumeroiden mukaisessa järjestyksessä).
Näytä laskurit	Näyttää valitun käyttäjän laskurit ja jäljellä olevien sivujen määrän kullekin toiminnolle.
Tyhjennä laskuri	Nollaa valittu laskuri.
Tyhj. kaikki lask.	Nollaa valitun käyttäjän kaikki laskurit.

Valittuna useita käyttäjiä

Kohta	Kuvaus
Näytä laskurit	Näyttää valitun käyttäjän laskurit ja jäljellä olevien sivujen määrän kullekin toiminnolle.
Tyhjennä laskuri	Nollaa valittu laskuri.
Tyhj. kaikki lask.	Nollaa valitun käyttäjän kaikki laskurit.

Tallenna käyttäjälaskuri

[Tallenna]-painikkeen napsauttaminen tallentaa käyttäjän laskuritiedot datatiedostona.

Poista laitteelta käyttäjän laskuritiedot napsauttamalla kohdan "Tiedon tallentaminen ja poistaminen" viereistä valintaruutua niin, että se tulee valituksi, ja napsauta [Tallenna]-painiketta.



Tämä asetus voidaan määrittää vain asetustilassa (Web-versio). Sitä ei voida määrittää laitteen kosketuspaneelissa.



ACTIVE DIRECTORY -LINKKITOIMINTO

Voit liittyä laitteen Active Directory -palvelimeen (AD-palvelin) ja suorittaa helposti käyttäjähallinnan verkossa. Verkossa, jossa Active Directory ei ole käytössä, on suoritettava verkkolaitteen todennus jokaisen laitteen osalta. Tämän vuoksi yhdellä käyttäjällä on oltava useita palvelinnimiä ja salasanoja. Kun liityt AD-palvelimeen, todennus pitää tehdä vain kerran. Kun todennus on suoritettu, Active Directory -palvelin todentaa automaattisesti verkkolaitteet. Voit kirjautua sisään useisiin verkonlaitteisiin yhdellä palvelinnimellä ja salasanalla.

AD-palvelimeen liittyminen

Liitä laite AD-palvelimeen asettamalla todennuskohteeksi [Active Directory] kohdassa "Asetukset (pääkäyttäjä)" - [Järjestelmäasetukset] → [Todennuksen asetukset] → [Oletus- Asetukset] → [Todennuspalvelimen asetukset].



Kun todennuskohteen asetus on Active Directory, Kerberos-asetusta ei voida käyttää.

Laitteen rekisteröiminen AD-palvelimeen

Kun liityt AD-palvelimeen, laite rekisteröidään tulostimena AD-palvelimelle. Syötä laitteen tiedot asetustilassa.

Laitteen laitenimi

Valitse asetustilassa (pääkäyttäjä) [Järjestelmäasetukset] → [Verkkoasetukset] → [Verkon nimiasetus] → [Laitteen nimi].

Laitteen palvelinimi

Valitse asetustilassa (pääkäyttäjä) [Järjestelmäasetukset] → [Verkkoasetukset] → [Active Directory -asetukset] → [Toimialueen nimi].

Laitteen käyttäjänimi ja salasana

Valitse asetustilassa (pääkäyttäjä) [Järjestelmäasetukset] → [Verkkoasetukset] → [Active Directory -asetukset] → [Laitteen rekisteröintitili].

DNS:n palvelinimi

Kohdassa "Asetukset (pääkäyttäjä)", valitse [Järjestelmäasetukset] → [Verkkoasetukset] → [Liitäntä asetukset] → [DNS-asetukset] → [Toimialueen nimi].



Käyttäjätodennus AD-palvelimella

Seuraavia tapoja voidaan käyttää AD-palvelimen käyttäjätodennuksessa.

1. Todentaminen laitteen manuaalisella syöttämisellä

Suorita todentaminen laitteen kosketuspaneelilla. Todennusmenetelmästä, katso "[TUNNISTUS KÄYTTÄJÄNIMELLÄ/SALASANALLA \(sivu 1-32\)](#)".

Määritä seuraava asetus kohdassa "Asetukset (pääkäyttäjä)".

Poista käytöstä "Asetukset (pääkäyttäjä)" → [Järjestelmäasetukset] → [Todennuksen asetukset] → [Oletus- Asetukset] → [Kortin asetus] → [Käytä ID-korttia todennukseen].

2. Kirjautu sisään IC-kortilla (Pikatila)

Käytä IC-kortille rekisteröityä kortin tunnusta AD-palvelimen todentamisessa.

Kun suoritat todennuksen ensimmäisen kerran, sinun on syötettävä salasana. Sen jälkeen voit suorittaa todennuksen pelkällä IC-kortilla.



Jos vaihdat salasanasi Active Directory -palvelimella, alussa syöttämäsi salasanatieto nollataan ja sinun pitää syöttää salasanasi uudelleen.

Määritä seuraavat asetukset kohdassa "Asetukset (pääkäyttäjä)".

Ota käyttöön "Asetukset (pääkäyttäjä)" → [Järjestelmäasetukset] → [Todennuksen asetukset] → [Oletus- Asetukset] → [Kortin asetus] → [Käytä ID-korttia todennukseen].

Ota käyttöön "Asetukset (pääkäyttäjä)" → [Järjestelmäasetukset] → [Todennuksen asetukset] → [Oletus- Asetukset] → [Tallenna käyttäjätiedot] → [Tallenna salasana].

3. Kirjautu sisään IC-kortilla (suojauskortti)

Käytä IC-kortille rekisteröityä kortin tunnusta AD-palvelimen todentamisessa.

Sinun on syötettävä salasana aina, kun suoritat todennuksen IC-kortilla.

Ota käyttöön "Asetukset (pääkäyttäjä)" → [Järjestelmäasetukset] → [Todennuksen asetukset] → [Oletus- Asetukset] → [Kortin asetus] → [Käytä ID-korttia todennukseen].

Poista käytöstä "Asetukset (pääkäyttäjä)" → [Järjestelmäasetukset] → [Todennuksen asetukset] → [Oletus- Asetukset] → [Tallenna käyttäjätiedot] → [Tallenna salasana].



• Voit käyttää sekä AD-palvelintodennuksen käyttäjiä että laitteeseen asetettuja käyttäjiä. Tässä tapauksessa todennuskohde asetetaan, kun kirjaututaan sisään.

• Kun AD-palvelintodennuksen käyttäjä varaa työn ja kirjautuu ulos, ennen kuin työ suoritetaan, käyttäjätiedot tallennetaan tilapäisesti laitteelle ja varattu työ suoritetaan.



Toimintoja, joita voidaan käyttää linkittämällä Active Directoryn kanssa

Käyttäjän käytettävissä olevat verkkokansiot

Kun käyttäjä, joka on kirjautunut AD-palvelimelle, avaa verkkokansion laitteesta, käyttäjä voi avata vain kansion, johon hänellä on käyttöoikeus.

Jaettu kansio

Kun sisäänkirjautunut käyttäjä napauttaa jaetun kansion osoitteen [Selaa]-näppäintä, näytetään vain kansiot, joiden käyttöoikeus käyttäjällä on.

Asiakirjojen arkistointi

Kun sisäänkirjautunut käyttäjä napauttaa [Valitse verkkokansiosta tulostettava tiedosto]-näppäintä asiakirjojen arkistoinnin toimintapaneelissa ja napauttaa sitten [Viittaa kansioihin verkostossa]-näppäintä, näytetään vain kansiot, joiden käyttöoikeus käyttäjällä on.

Kotihakemisto

Skannaa kotihakemistoon

Sisäänkirjautunut käyttäjä voi skannattaessa käyttää AD-palvelimelle asetettua kotihakemisto-ominaisuutta ja lähettää skannatun tiedoston siihen kansioon.

Jotta voit käyttää toimintoa, ota käyttöön "Asetukset (pääkäyttäjä)" → [Järjestelmäasetukset] → [Kuvan Lähetyasetukset] → [Skannaus asetukset] → [Oletusosoite] → [Oletusosoitteen asetus] → [Käytä kirjautuneen käyttäjän kotihakemistoa].

Jaettu kansio

Jaetun kansion osoitteessa sisäänkirjautuneen käyttäjän kotihakemiston polku syötetään automaattisesti kohtaan [Polun syöttö kansioon]. Kansio, joka tulee näkyviin, kun [Selaa]-näppäintä on napautettu käyttäjän kotihakemistossa.



Jos Active Directory -palvelinta ei voida käyttää, [Polun syöttö kansioon] -kenttä on tyhjä, ja kun [Selaa]-näppäintä napautetaan, näkyviin tulevat koko verkon hakutulokset.

Tulostus kotihakemistosta

Sisäänkirjautuneen käyttäjän kotihakemisto-ominaisuutta, joka on asetettu AD-palvelimella, voidaan käyttää asetettaessa tulostuskansiota kotihakemistoon tulostamiseen.

Jaettu kansio

Kun käyttäjä napauttaa [Valitse verkkokansiosta tulostettava tiedosto]-toimintapaneelissa asiakirjan arkistoinnissa ja napauttaa sitten [Viittaa kansioihin verkostossa], näkyviin tuleva kansio on käyttäjän kotihakemisto.



- Kun todennustiedot on tallennettu osoitekirjaan ja käyttäjä lähettää tiedoston määrittämällä osoitteen osoitekirjassa, tiedosto lähetetään käyttäjän osoitekirjan käyttöoikeuksien mukaan. Jos todennustietoja ei ole tallennettu osoitekirjaan, tiedosto lähetetään sisäänkirjautuneen käyttäjän todennusoikeuksien mukaan.
- Tiedosto voidaan lähettää AD-palvelimen todennustilassa jaettuun kansioon sisäänkirjautuneen käyttäjän todennusoikeuksia käyttämällä. Tässä tapauksessa käyttäjänimeä ja salasanaa ei voi syöttää manuaalisesti.

Sähköposti

Skannaa sähköpostiin

Sisäänkirjautunut käyttäjä voi käyttää AD-palvelimessa asetettua sähköpostiominaisuutta lähettäessään skannatun kuvan itselleen sähköpostitse.

Ota käyttöön AD-palvelimella asetettu kirjautuneen käyttäjän sähköpostiosoite koskettamalla sähköpostin lähettämisen jälkeen toimintapaneelissa näkyviin tulevaa valintaa [Löydä osoitteeni] tai ota käyttöön [Lisää käyttäjän s-postios. sis.kirj. varten.] kohdasta "Asetukset (pääkäyttäjä)" → [Järjestelmäasetukset] → [Kuvan Lähetyasetukset] → [Skannaus asetukset] → [Oletusosoite].



Active Directory -asetukset

Niiden kohtien joukosta, jotka on asetettava käytettäessä Active Directory -toimintoa laitteessa, tässä osassa kuvataan ne kohdat, jotka voidaan asettaa järjestelmäasetusten Active Directory asetuksissa.

Kohdassa "Asetukset (pääkäyttäjä)", valitse [Järjestelmäasetukset] → [Verkkoasetukset] → [Active Directory -asetukset].

Hae attribuutti:

Aseta hakuominaisuus. Oletusasetus on cn.

Liitäntä käyttäjän ohjaustoiminnolla

Sivurajoitusryhmä

Syötä sivurajoitusryhmän asettamiseksi. Oletusasetus on pagelimit.

Käyttöoikeusryhmä

Syötä käyttöoikeusryhmän asettamiseksi. Oletusasetus on authority.

Suosikki toimintaryhmä

Syötä suosikkitoimintaryhmän asettamiseksi. Oletusasetus on favorite.

Minun kansio

Syötä Oman kansion asettamiseksi. Oletusasetus on myfolder.

Laitteen rekisteröintitili

Käyttäjänimi

Syötä käytettävä käyttäjänimi.

Salasana

Syötä salasana.



LASKUTUSKODI

LASKUTUSKODI

Laskutuskäsittelyn yhteydessä käytetään laskutuskoodia, joka liitetään tallennettuun työlokiin, kun tulostus tai lähetettävä työ on suoritettu.

Laskutuskoodit luokitellaan kahteen tyyppiin: pääkoodi ja alakoodi. Laskutuskoodi tallennetaan työlokiin syötettäessä ja tulostukseen tai lähetettävään työhön sitä suoritettaessa.

Laskutuskoodin summien yhteenlasku perustuu työlokeihin ja se helpottaa seuraavia toimintoja, esimerkiksi tehtäessä yhdistettyjä laskutuksia.

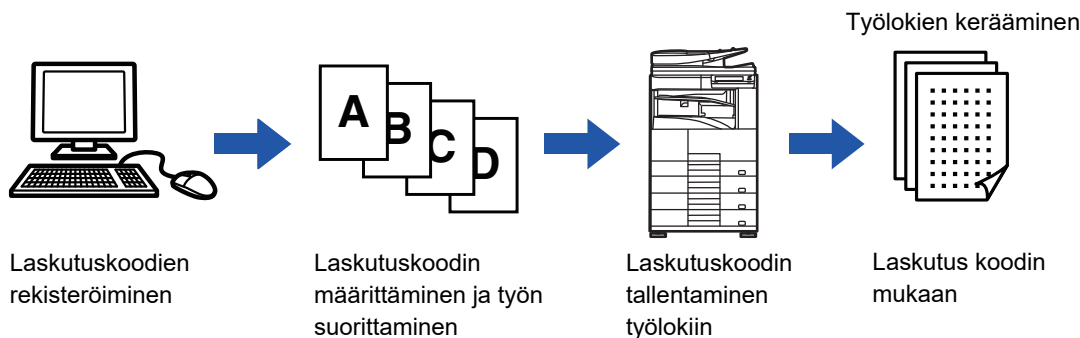

Laskutuskoodityypit

Tyyppi	Kuvaus
Pääkoodi	Käytetään suoritettujen tulostus- ja lähettämistöiden tulosten luokitteluun tehokkaan hallinnan käyttämiseksi. Voit esimerkiksi määrittää asiakkaan mukaan koodin ja kerätä kustannustiedot asiakaskohtaisesti työlokeista. Koodiesimerkki: yrityksen A lasku
Alakoodi	Käytettävissä, kun pääkoodi ei yksinään riitä laskutuskoodien hallintaan. Voit esimerkiksi määrittää kuukausittaisen kustannustiedot alakoodille ja kerätä kuukauden kokonaiskustannustiedot kaikista asiakkaista, kun asiakkaan nimi on määritetty pääkoodille. Koodiesimerkki: Lokakuu 2020 julkaisu
Oletuskoodi	Määritetään automaattisesti, kun pääkoodia tai alakoodia ei ole määritetty.

Ota käyttöön laskutuskoodi

Ota käyttöön laskutuskoodin käyttö valitsemalla "Asetukset (pääkäyttäjä)" → [Käyttäjän hallinta] → [Laskutuskoodiasetukset] → [Pääkäyttäjä asetukset] ja aseta sitten [Käytä laskutuskoodia] asentoon [Ota päälle].

Laskutuskoodien kerääminen

Kohdassa "Asetukset (pääkäyttäjä)", valitse [Järjestelmäasetukset] → [Järjestelmän hallinta] → [Työloki] → [Työloki toiminta] ja napsauta [Tallenna]-painiketta ladataksesi työlokia. Laske sen jälkeen tiedot yhteen luokittelemalla ja järjestämällä tallennetut työlokia.



KÄYTÄ LASKUTUSKOODIA

Jos laskutuskoodin käyttö on otettu käyttöön kohdassa "Asetukset (pääkäyttäjä)", laskutuskoodin syöttöikkuna näytetään tilan siirtymähetkellä (tulostus-/lähetysheikellä asiakirjan arkistointitilassa). Syötä tarvittaessa pääkoodi tai alikoodi.



Laskutuskoodin käyttöönotto

Valitse "Asetukset (pääkäyttäjä)" → [Käyttäjän hallinta] → [Laskutuskoodiasetukset] → [Pääkäyttäjä asetukset] ja aseta sitten kohta [Käytä laskutuskoodia] asentoon [Ota päälle].

Määritetyn laskutuskoodin säilyttäminen tilan siirtymähetkellä

Valitse "Asetukset (pääkäyttäjä)" → [Käyttäjän hallinta] → [Laskutuskoodiasetukset] → [Pääkäyttäjä asetukset] ja aseta sitten [Käytä laskutuskoodia kuvanlähetyksessä.] valintaruutu asentoon . Tämä poistaa tarpeen syöttää laskutuskoodit jokaisen tilansiirtymän yhteydessä.



Voit määrittää laskutuskoodit kohdetiedostojen uudelleentulostukselle/uudelleenlähetykselle ja tulostustöiden lähetykselle kohdasta "Asetukset (pääkäyttäjä)" → [Asiakirjan toiminnot].

Laskutuskoodin uudelleenmäärittäminen

Vaihda määritetty laskutuskoodi toiseksi koskettamalla kohtaa [Vaihda laskutuskoodia.] toimintopaneelissa. Kun laskutuskoodin syöttöikkuna näytetään, valitse uusi laskutuskoodi.

Valitse laskutuskoodi luettelosta.

Valitse haluttu laskutuskoodi rekisteröityjen laskutuskoodien luettelosta.

Laskutuskoodit on rekisteröitävä aikaisemmin.

▶ [UUDEN LASKUTUSKOODIN REKISTERÖINTI \(sivu 1-66\)](#)

1

Kun laskutuskoodin syöttöikkuna näytetään, kosketa pääkoodin [Valitse luettelosta] -näppäintä.



Kun laskutuskoodia ei määritetä

Kosketa [Ei laskutuskoodin käyttöä]-näppäintä.



Valitaksesi aiemmin käytetyn laskutuskoodin (käyttäjän tunnistuksen yhteydessä)

Kosketa kohtaa [Käytä aiemmin käytettyä laskutuskoodia] käyttäjän tunnistuksen yhteydessä; tämä näyttää pääkoodin ja alikoodin, jotka todennettu käyttäjä on syöttänyt aiemmin.



2

Pääkoodi	Pääkoodin nimi
MAIN001	Company 1
MAIN002	Company 2
MAIN003	Company 3
MAIN004	Company 4
MAIN005	Company 5
MAIN006	Company 6
MAIN007	Company 7
MAIN008	Company 8

Kosketa ja valitse pääkoodi luettelosta.



Pääkoodin tai pääkoodin nimen haku

Kosketa -näppäintä. Kun hakuikkuna tulee näkyviin, syötä pääkoodi ja pääkoodin nimi, kosketa sitten [Aloita Etsintä] -näppäintä. Hakutulosten luettelo tulee näkyviin.

3

Kosketa [OK]-näppäintä.

Näyttö palaa laskuskoodin syöttöikkunaan.



Valinnan peruutus luettelosta

Kosketa kohtaa [Peruuta ja palaa] toimintopaneelissa. Tämä peruuttaa valitun pääkoodin ja näyttö palaa laskuskoodin syöttöikkunaan.



Pääkoodin tietojen tarkistus

Kosketa kohtaa [Näyttötiedot] toimintopaneelissa. Tiedot-näyttö avautuu. Tarkista tiedot, napauta sitten .

4

Laskuskoodi

Anna laskuskoodi:

Pääkoodi: AAAA Valitse luettelosta

Alikoodi: AAAA Valitse luettelosta

CA Ei laskuskoodin käyttöä OK

Kosketa alikoodin [Valitse luettelosta] -näppäintä.

Alikoodiluettelo tulee näkyviin. Suorita toimenpiteet vaiheissa 2 ja 3, ja määritä sitten alikoodi.

5

Laskuskoodi

Anna laskuskoodi:

Pääkoodi: AAAA Valitse luettelosta

Alikoodi: AAAA Valitse luettelosta

CA Ei laskuskoodin käyttöä OK

Kosketa [OK]-näppäintä.



Määritetyn laskuskoodin arvon tyhjentäminen

Kosketa [CA]-näppäintä. Syötä laskuskoodi uudelleen.



Laskutuskoodin syöttäminen suoraan

1

Laskutuskoodi

Anna laskutuskoodi:

Pääkoodi: AAAA Valitse luettelosta

Alikoodi: AAAA Valitse luettelosta

CA Ei laskutuskoodin käyttöä OK

Kun näytetään laskutuskoodin syöttöikkuna, kosketa ruutua kohdassa [Pääkoodi] ja syötä sitten pääkoodi.

Määritä koodi korkeintaan 32 yksitavuisella merkillä.



Kun laskutuskoodia ei määritetä

Kosketa [Ei laskutuskoodin käyttöä]-näppäintä. Pääkoodiksi asetetaan käyttökoodi.

2

Laskutuskoodi

Anna laskutuskoodi:

Pääkoodi: AAAA Valitse luettelosta

Alikoodi: AAAA Valitse luettelosta

CA Ei laskutuskoodin käyttöä OK

Kosketa kohdan [Alikoodi] ruutua ja syötä sitten alikoodi.

Määritä koodi korkeintaan 32 yksitavuisella merkillä.

3

Laskutuskoodi

Anna laskutuskoodi:

Pääkoodi: AAAA Valitse luettelosta

Alikoodi: AAAA Valitse luettelosta

CA Ei laskutuskoodin käyttöä OK

Kosketa [OK]-näppäintä.



Määritetyn laskutuskoodin arvon tyhjentäminen

Kosketa [CA]-näppäintä. Syötä laskutuskoodi uudelleen.



UUDEN LASKUTUSKOODIN REKISTERÖINTI

Uuden laskutuskoodin rekisteröinti.

Laskutuskoodin voi rekisteröidä laskutuskoodin syöttöikkunan lisäksi myös kohdassa "Asetukset".



Laskutuskoodin rekisteröinti asetustilasta

Valitse "Asetukset" → [Käyttäjän hallinta] → [Laskutuskoodiasetukset] → [Pääkoodiluettelo] tai [Alikoodiluettelo]. Rekisteröi pääkoodi kohdassa [Pääkoodiluettelo] ja alikoodi kohdassa [Alikoodiluettelo].



Korkeintaan 2000 pää- ja alakoodia voidaan rekisteröidä.

Laskutuskoodin jaettu alue

Rekisteröidyt laskutuskoodit voidaan jakaa vain määritetyssä ryhmässä käyttäjätodennuksen aikana.

Jos jaettua aluetta ei määritetä, rekisteröidyt laskutuskoodit ovat jaettu kaikkien käyttäjien kanssa.



Käyttäjärhmän rekisteröinti

Kohdassa "Asetukset (pääkäyttäjä)", valitse [Käyttäjän hallinta] → [Käyttäjäasetukset] → [Organisaatio /ryhmäluettelo].

1

Kun näytetään laskutuskoodin syöttöikkuna, kosketa pääkoodin kohtaa [Valitse luettelosta].

Rekisteröi uusi alikoodi koskettamalla alikoodin [Valitse luettelosta] -näppäintä.

Seuraavat vaiheet ovat samat kuin pääkoodissa.

2

Kosketa kohtaa [Lisää/muokkaa laskutuskoodia] toimintopaneelissa



3

Kosketa kohtaa [Lisää uusi] toimintopaneelissa.



Palaa laskutuskoodin valintaikkunaan
Kosketa **OK**-näppäintä.

4

Kosketa kohdan [Pääkoodi] ruutua ja syötä sitten pääkoodi.

Määritä koodi korkeintaan 32 yksitavuisella merkillä.

5

Kosketa kohdan [Pääkoodin nimi] ruutua ja syötä sitten pääkoodin nimi.
Määritä koodin nimi korkeintaan 32 kaksi- tai yksitavuisella merkillä.

6

Valitse tarvittaessa laskutuskoodin jaettu alue.

Julkinen kaikille: Rekisteröi laskutuskoodi julkisena koodina kaikille laitetta käyttäville.
Määrittele julk. kohdeosoite: Rajoittaa laskutuskoodin jakamisalueen rekisteröinnin vain määritettyyn ryhmään. Julkiseksi kohteeksi voi määrittää enintään kahdeksan ryhmää.

Jos haluat lisätietoja julkisen kohteen määrittämisestä, katso kohtaa "[Laskutuskoodin jaettu alue \(sivu 1-66\)](#)".



Laskutuskoodin julkista kohdetta ei näytetä, jos käyttäjätodennusta ei suoriteta. Tilaksi on asetettu automaattisesti [Julkinen kaikille].



7

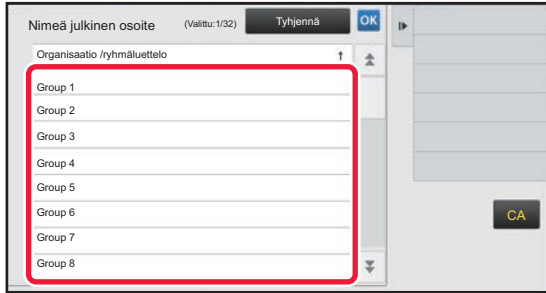

Kosketa ja valitse ryhmä julkiseksi kohteeksi

Ryhmiä voi määrittää enintään kahdeksan. Asetusten loppuun saattamisen jälkeen kosketa kohtaa **OK** .



Asetuksen peruuttaminen

Kosketa kohtaa [Tyhjennä] toimintopaneelissa. Tämä peruuttaa rekisteröidyn julkisen kohteen ja näyttö palaa edelliseen ikkunaan.

8

Jatka muiden laskutuskoodien rekisteröimistä koskettamalla [Rekisteröi seuraava laskutuskoodi.].

Rekisteröi pääkoodi suorittamalla vaiheet 4–7.



Rekisteröinnin peruuttaminen

Kosketa kohtaa [Peruuta ja palaa] toimintopaneelissa. Tämä peruuttaa kaikki rekisteröidyt laskutuskoodit ja näyttö palaa edelliseen ikkunaan.

9

Kosketa kohtaa [Lopeta regist.] toimintopaneelissa.

Tämä päättää rekisteröinnin ja näyttö palaa edelliseen ikkunaan. Päättää rekisteröinti koskettamalla **OK** .



Laskutuskoodin syöttöikkunaan palaaminen

Kosketa [CA]-näppäintä.



REKISTERÖIDYN LASKUTUSKOODIN MUOKKAUS TAI POISTO

Jos haluat muuttaa rekisteröityä laskutuskoodia tai poistaa sen.

Laskutuskoodia voi myös muokata tai sen voi poistaa kohdassa "Asetukset".



Laskutuskoodin muokkaus tai rekisteröinti asetustilasta

Valitse "Asetukset" → [Käyttäjän hallinta] → [Laskutuskoodiasetukset] → [Pääkoodiluettelo] tai [Alikoodiluettelo]. Muokkaa tai rekisteröi pääkoodi kohdassa [Pääkoodiluettelo] ja alikoodi kohdassa [Alikoodiluettelo].

Laskutuskoodin muokkaus

1

Laskutuskoodi

Anna laskutuskoodi:

Pääkoodi AAAA Valitse luettelosta

Alikoodi AAAA Valitse luettelosta

CA Ei laskutuskoodin käyttöä OK

Kun laskutuskoodin syöttöikkuna näytetään, kosketa pääkoodin [Valitse luettelosta] -näppäintä.

Rekisteröi uusi alikoodi koskettamalla alikoodin [Valitse luettelosta] -näppäintä.

Seuraavat vaiheet ovat samat kuin pääkoodissa.

2

Valitse laskutuskoodi

Pääkoodi	Pääkoodin nimi
MAIN001	Company 1
MAIN002	Company 2
MAIN003	Company 3
MAIN004	Company 4
MAIN005	Company 5
MAIN006	Company 6
MAIN007	Company 7
MAIN008	Company 8

Lisää/muokkaa laskutuskoodia

OK Pöisita la nälä CA

Kosketa kohtaa [Lisää/muokkaa laskutuskoodia] toimintopaneelissa.

3

Pääkoodin rekisteröinti

Pääkoodi	Pääkoodin nimi
MAIN001	Company 1
MAIN002	Company 2
MAIN003	Company 3
MAIN004	Company 4
MAIN005	Company 5
MAIN006	Company 6
MAIN007	Company 7
MAIN008	Company 8

OK Pöisita la nälä Muokkaa

CA

Kosketa ja valitse muokattava pääkoodi sekä kosketa sitten kohtaa [Muokkaa] toimintopaneelissa.



Palaa laskutuskoodin valintaikkunaan

Kosketa **OK** -näppäintä.



4

Muokkaa pääkoodia tarvittaessa.

Jos haluat tietoja koodin korjaamisesta, katso vaiheita 4 - 7 kohdassa "[JUUDEN LASKUTUSKODIN REKISTERÖINTI \(sivu 1-66\)](#)".

5

Kosketa kohtaa [Lopeta rekist.] toimintopaneelissa.

Tämä päättää rekisteröinnin ja näyttö palaa edelliseen ikkunaan. Päätä rekisteröinti koskettamalla **OK**.



Laskutuskoodin syöttöikkunaan palaaminen

Kosketa [CA]-näppäintä.



Laskutuskoodin poisto

1

Laskutuskoodi

Anna laskutuskoodi:

Pääkoodi AAAA Valitse luettelosta

Alikoodi AAAA Valitse luettelosta

CA Ei laskutuskoodin käyttöä OK

Kun laskutuskoodin syöttöikkuna näytetään, kosketa pääkoodin [Valitse luettelosta] -näppäintä.

Poista alikoodi koskettamalla alikoodin [Valitse luettelosta]-näppäintä.

Seuraavat vaiheet ovat samat kuin pääkoodissa.

2

Valitse laskutuskoodi

Pääkoodi	Pääkoodin nimi
MAIN001	Company 1
MAIN002	Company 2
MAIN003	Company 3
MAIN004	Company 4
MAIN005	Company 5
MAIN006	Company 6
MAIN007	Company 7
MAIN008	Company 8

Lisää/muokkaa laskutuskoodoja

CA

Kosketa kohtaa [Lisää/muokkaa laskutuskoodoja] toimintopaneelissa.

3

Pääkoodin rekisteröinti

Pääkoodi	Pääkoodin nimi
MAIN001	Company 1
MAIN002	Company 2
MAIN003	Company 3
MAIN004	Company 4
MAIN005	Company 5
MAIN006	Company 6
MAIN007	Company 7
MAIN008	Company 8

Poista

CA

Kosketa ja valitse poistettava pääkoodi sekä kosketa sitten kohtaa [Poista] toimintopaneelissa.



Palaa laskutuskoodin valintaikkunaan
Kosketa **OK** -näppäintä.

4

Kun vahvistusviesti tulee näkyviin, kosketa [Poista]-näppäintä.



Laskutuskoodiasetukset

Määritä asetukset laskutuskoodiasetuksille.

Kohdassa "Asetukset (pääkäyttäjä)" → [Käyttäjän hallinta] → [Laskutuskoodiasetukset].

Pääkäyttäjä asetukset

Muuta laskutuskoodiasetusta.

Käytä laskutuskoodia

Vaihda onko laskutuskoodi käytössä vai ei.

Käytä koodiasetuksia

Käyttökoodi määritetään automaattisesti, kun laskutuskoodia ei syötetä. Määritä koodi korkeintaan 32 yksitavuisella merkillä.

Käytä laskutuskoodia kuvanlähetyksessä.

Jos tämä toiminto on käytössä, laskutuskoodin syöttöikkunaa ei näytetä tilan siirtymisen aikana.

Estä muutokset laskutuskoodiin

Jos tämä toiminto on käytössä, et voi rekisteröidä, muokata tai poistaa laskutuskoodia.

Et voi myöskään syöttää suoraan laskutuskoodia laskutuskoodin syöttöikkunassa.

Ota koodi käyttöön, kun laitteeseen kirjaudutaan.

Jos tämä toiminto on käytössä, käyttökoodi on aina määritetty, kun olet kirjautuneena laiteteiliin.

Poikkeukset laskutuskoodiasetuksille

Laskutuskoodin syöttöikkuna näytetään, kun käynnistetään ulkoinen sovellus, jonka määrittäminen on ota käyttöön.

Seuraavat asetukset voidaan määrittää.

- Sovelluksen nimi rekisteröity perussovelluksena

Laskutuskoodin nimiasetukset

Voit muuttaa laskutuskoodin syöttöikkunassa tai laskutuskoodin valintaikkunassa näytettävän pääkoodin tai alakoodin.

Pääkoodiluettelo

Voit näyttää luettelon pääkoodeista pääkoodin etsintää, rekisteröimistä, korjaamista tai poistamista varten.

- [Etsi]-näppäin
Etsii pääkoodia.
- [Lisää]-näppäin
Lisää uuden pääkoodin.
- Luettelo
Avaa rekisteröityjen pääkoodien luettelon. Kunkin pääkoodin valitseminen tuo näkyviin oikean pääkoodin.
- [Poista]-näppäin
Määritä valintaruutu vasemmalla kullekin pääkoodille asetukselle , paina sitten [Poista]-näppäintä, ja valittu pääkoodi poistetaan.

Pääkoodin rekisteröiminen

[Lisää]-näppäimen koskettaminen tuo esiin rekisteröintinäytön. Korkeintaan 2 000 pää- ja alakoodia voidaan rekisteröidä.

Saat tietoa asetuksista kohdasta "[Asetukset \(sivu 1-73\)](#)".

Kun asetukset on tehty, paina [Aseta ja rekisteröi seuraava] -näppäintä. Voit jatkaa seuraavan pääkoodin rekisteröimisellä.

Päätä rekisteröinti painamalla [Lähetä]-näppäintä.



Korjaa pääkoodi

Pääkoodin valitseminen luettelosta tuo näkyviin oikean pääkoodin.

Saat tietoa asetuksista kohdasta "[Asetukset \(sivu 1-73\)](#)".

Kun asetus on tehty, paina [Lähetä]-näppäintä. Voit ottaa käyttöön korjatun sisällön ja päättää toimenpiteen.

Etsi pääkoodia.

Syötä pääkoodi ja pääkoodin nimi, paina sitten [Etsi]-näppäintä, jolloin etsinnän tulos tulee näkyviin.

Asetukset

Kohta	Kuvaus
Pääkoodi	Syötä pääkoodi. Määritä koodi korkeintaan 32 yksitavuisella merkillä.
Pääkoodin nimi	Syötä pääkoodi. Määritä koodin nimi korkeintaan 32 kaksi- tai yksitavuisella merkillä.
Julkinen ryhmä	Rekisteröidyt laskutuskoodit voidaan jakaa vain määritetyssä ryhmässä. Jollet määritä julkista kohdetta, valitse [Julkinen kaikille]. Kun määrität julkisen kohteen, valitse [Nimeä julkinen osoite.], ja määritä sitten ryhmä, jossa laskutuskoodi jaetaan.



Ryhmän rekisteröinti julkisen kohteen määrittämistä varten

Kohdassa "Asetukset (pääkäyttäjä)", valitse [Käyttäjän hallinta] → [Käyttäjäasetukset] → [Organisaatio /ryhmäluettelo].

Alikoodiluettelo

Voit näyttää luettelon alakoodista alakoodin etsintää, rekisteröimistä, korjaamista tai poistamista varten.

- [Etsi]-näppäin
Etsii alakoodia.
- [Lisää]-näppäin
Lisää uuden alakoodin.
- Luettelo
Avaa rekisteröityjen alakoodien luettelon. Kunkin alakoodin valitseminen tuo näkyviin oikean alakoodin.
- [Poista]-näppäin
Määritä valintaruutu vasemmalla kullekin alakoodille asetukselle , paina sitten [Poista]-näppäintä, ja valittu alakoodi poistetaan.

Alakoodin rekisteröiminen

[Lisää]-näppäimen koskettaminen tuo esiin rekisteröintinäytön. Korkeintaan 2 000 pää- ja alakoodia voidaan rekisteröidä.

Saat tietoa asetuksista kohdasta "[Asetukset \(sivu 1-74\)](#)".

Kun asetus on tehty, paina [Seuraava] -näppäintä. Voit jatkaa seuraavan alakoodin rekisteröimisellä. Päätä rekisteröinti painamalla [Lähetä]-näppäintä.

Korjaa alakoodi

Alakoodin valitseminen luettelosta tuo näkyviin oikean alakoodin.

Saat tietoa asetuksista kohdasta "[Asetukset \(sivu 1-74\)](#)".

Kun asetus on tehty, paina [Lähetä]-näppäintä. Voit ottaa käyttöön korjatun sisällön ja päättää toimenpiteen.

Etsi alakoodia.

Syötä alakoodi ja alakoodin nimi, paina sitten [Etsi]-näppäintä, jolloin etsinnän tulos tulee näkyviin.



Asetukset

Kohta	Kuvaus
Alikoodi	Syötä alikoodi. Määritä koodi korkeintaan 32 yksitavuisella merkillä.
Alikoodin nimi	Syötä alikoodi. Määritä koodin nimi korkeintaan 32 kaksi- tai yksitavuisella merkillä.
Julkinen ryhmä	Rekisteröidyt laskutuskoodit voidaan jakaa vain määritetyssä ryhmässä. Jollet määritä julkista kohdetta, valitse [Julkinen kaikille]. Kun määrität julkisen kohteen, valitse [Nimeä julkinen osoite.], ja määritä sitten ryhmä, jossa laskutuskoodi jaetaan.



Ryhmän rekisteröinti julkisen kohteen määrittämistä varten

Kohdassa "Asetukset (pääkäyttäjä)", valitse [Käyttäjän hallinta] → [Käyttäjäasetukset] → [Organisaatio /ryhmäluettelo].



YHDISTÄ HELPOSTI NFC-YHTEENSOPIVALLA MOBIILILAITTEELLA (HELPPO YHTEYS)

Yhdistämällä NFC-kortinlukijan tähän laitteeseen voit yhdistää helposti älypuhelimeen tai muihin mobiililaitteisiin. Asenna erityinen sovellus mobiililaitteeseen jo etukäteen ja sovellus käynnistyy automaattisesti sen jälkeen, kun mobiililaitteeseen yhdistää tähän laitteeseen, ja voit tulostaa välittömästi.

Voit yhdistää myös näyttämällä QR-koodin tämän laitteen kosketuspaneelilla ja skannaamalla koodin mobiililaitteella, johon on asennettu erityinen sovellus.



- Varmista, että mobiililaitteen Wi-Fi-toiminto ja NFC-toiminto on kytketty päälle etukäteen.
- Käytettävissä olevia NFC-kortinlukijoita ja erityisiä sovelluksia varten, ota yhteys jälleenmyyjään tai valtuutettuun huoltoedustajaan.
- Jos haluat käyttää Helppo yhteys -toimintoa tämän laitteen kanssa, tarvitaan langattoman lähiverkon sovitin ja NFC-kortinlukija. Langattoman lähiverkon sovitinta ei tarvita käytettäessä Helppoa yhteyttä määrittämällä tukiasemaksi muu kuin tämä laite.
- Katso tietoja NFC-kortinlukijan yhdistämisestä tähän laitteeseen NFC-kortinlukijan käyttöoppaasta.

YHDISTÄMINEN NFC:LLÄ

Voit yhdistää helposti mobiililaitteen tähän laitteeseen pitämällä sitä kiinni NFC-kortinlukijassa.

Lisäksi asentamalla erityisen sovelluksen mobiililaitteeseen, sovellus käynnistyy automaattisesti, kun laite yhdistää tähän laitteeseen, ja voit lähettää tietoja ja tulostaa tähän laitteeseen välittömästi.

Määritä tämän laitteen asetukset etukäteen, jotta voit käyttää NFC-kortinlukijaa ja langatonta lähiverkkoa.



Tämä toiminto ei ehkä ole tuettu laitteesi Android-versiosta riippuen.

1

Pidä mobiililaitetta kiinni NFC-kortinlukijassa.



Jos tämä laite on automaattisessa virransammutustilassa, voit herättää sen pitämällä mobiililaitetta kiinni NFC-kortinlukijassa. Kuitenkin jos lepotila on asetettu asentoon [Tila3 (energiansäästöprioriteetti1)] tai [Tila4 (energiansäästöprioriteetti2)], sinun on herätettävä tämä laite manuaalisesti.

2

Laitteesta mobiililaitteeseen yhdistäminen.

Tämä laite ja mobiililaitteeseen käynnistävät yhteyden automaattisesti.

Jos erityistä sovellusta ei ole asennettu, mobiililaitteeseen yhdistää automaattisesti Google Play™ -verkkosivulle ja lataa erityisen sovelluksen.

Jos erityinen sovellus on jo asennettu mobiililaitteeseen, se käynnistyy.

Voit tulostaa ja skannata sovelluksesta.



Jos yhteys epäonnistuu, kokeile seuraavaa:

- Siirrä mobiililaitteesta hitaasti NFC-kortinlukijan ylitse.
- Jos mobiililaitteesta on kotelo, ota kotelo pois.



YHDISTÄMINEN QR-KOODILLA

Voit yhdistää näyttämällä QR-koodin tämän laitteen kosketuspaneelissa ja antamalla sitten mobiililaitteen (johon on asennettu erityinen sovellus) lukea QR-koodin.

Tämä laite lähettää yhdistämistä varten tarvittavat tiedot mobiililaitteeseen ja tiedot tallennetaan. Mobiililaitteeseen ei tarvitse suorittaa mitään asetuksia ja siten asetukset valmistuvat nopeasti.

Määritä tämän laitteen asetukset etukäteen, jotta voidaan ottaa käyttöön yhdistäminen QR-koodilla.



Tätä toimintoa voidaan käyttää Android-laitteessa ja iOS-laitteessa.

1

Kosketa kotinäytön [Helppo yhteys (QR-koodi)]-näppäintä.

QR-koodi avautuu kosketuspaneeliin.

Etukäteen, ota QR-koodit käyttöön toiminnossa [Helppo yhteyden asetus] kohdassa Asetukset (pääkäyttäjä) sekä ota käyttöön [Helppo yhteys (QR-koodi)]-näppäimen näyttö kohdassa [Kotinäytön asetus].

2

Käynnistä erityinen sovellus mobiililaitteessa

3

Lue kosketuspaneelissa näkyvä QR-koodi mobiililaitteella



QR-koodi sisältää laitteen yhteystiedot. Nämä tiedot tallennetaan mobiililaitteeseen. Voit asettaa myös ulkoisen tukiaseman yhteyskohteeksi.



• Helpon yhteyden käyttö

Määritä kohdassa "Asetukset (pääkäyttäjä)" - [Järjestelmäasetukset] - [Verkkoasetukset] - [Helppo yhteyden asetus].

• [Helppo yhteys (QR-koodi)]-näppäimen näyttö kotinäytössä

Määritä kohdassa "Asetukset (pääkäyttäjä)" - [Järjestelmäasetukset] - [Kotinäytön asetus] - [Tila- Asetukset] - [Alkunäytön rekisteröinti].



Helppo yhteyden asetus

Ota tämä asetus käyttöön, kun haluat käyttää helppoa yhteyden asetusta.

Kohdassa "Asetukset (pääkäyttäjä)", valitse [Järjestelmäasetukset] → [Verkkoasetukset] → [Helppo yhteyden asetus].

NFC

Tämä tulee näkyviin, kun yhdistetään NFC-kortinlukija. Ottamalla käyttöön tämä asetus, yhdistä mobiililaitteisiin käyttäen NFC-kortinlukijaa.

QR-koodi

Asenna erityinen sovellus mobiililaitteeseen etukäteen sekä skannaa näytettävä QR-koodi ja voit lähettää ja tallentaa yhteysasetukset mobiililaitteeseen.

Osoite

Aseta yhteyskohde yhteyttä varten NFC-kortinlukijalla tai QR-koodi -toiminnolla liitetty yhteyskohde.

Yhdistä tähän laitteeseen valitsemalla [Ota yhteys laitteeseen]. Tähän laitteeseen yhdistämistä varten tarvittavat tiedot tallennetaan sovellukseen.

Yhdistä muuhun kohteeseen kuin tämä laite valitsemalla [Ota yhteys seuraavalla liitäntäpisteellä].

Jos haluat suorittaa asetuksen manuaalisesti, hanki yhteyskohteen verkkotiedot etukäteen.

Kun valitaan toiminto [Ota yhteys seuraavalla liitäntäpisteellä], määritä seuraavat asetukset.

Tukiasemahaku

Avaa tukiasemat napsauttamalla tätä. Kun hakutulokset näytetään, valitse käytettävä tukiasema ja napsauta [OK].

[SSID], [Suojaustapa] ja [Salaus] otetaan automaattisesti käyttöön.

SSID

Anna SSID käyttämällä korkeintaan 32 merkkiä.

Suojaustapa

Valitse suojaustapa.

Salaus

Valitse salaustapa.

Suojausavain

Syötä suojausavain.

Suojaustapa	Suojausavain
<ul style="list-style-type: none">• WEP• WPA/WPA2-yhdistetty henkilökohtainen• WPA2 henkilökohtainen	WEP, 64 bittiä: 5 merkkiä tai 10-merkkinen heksadesimaalinumero WEP, 128 bittiä: 13 merkkiä tai 26-merkkinen heksadesimaalinumero WPA/WPA2: 8 –63 merkkiä tai 64-bittinen heksadesimaalinumero

Näytä suojausavain

Jos asetuksena on PÄÄLLÄ, suojausavain näkyy.



NAS

NAS (Network Attached Storage) on tallennuslaite, joka on liitetty verkkoon.

Voit käyttää osaa laitteen paikallisen aseman alueesta tiedostopalvelimena tiedostojen tallennusta ja tallennettujen tiedostojen selaamista varten.

Kansiorakenne

Kansiorakenne on seuraavanlainen.

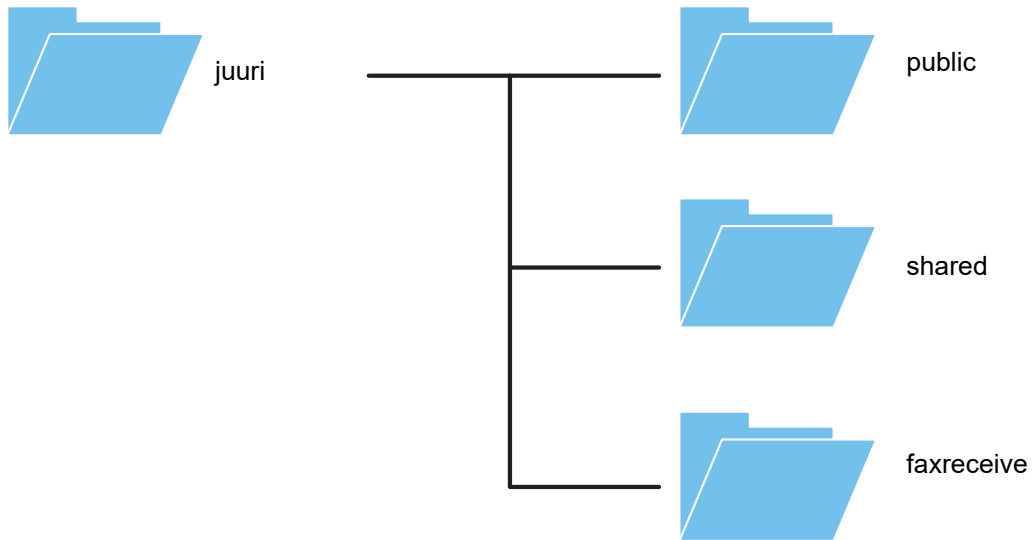

- juuri
 - public: Alue PDF-tiedostojen tallentamiseen tietokoneselailua varten, luotu asiakirjojen arkistointitoiminnolla.
 - shared: Alue, jolle voit luoda vapaasti kansioita.
 - faxreceive: Alue vastaanotettujen tietojen varastointiin käyttämällä vastaanotettujen tietojen paikallisen aseman toimintoa.



NASin käyttö

- Aseta kansio, jota haluat voitavan käyttää toimintoa [Allow] varten kohdassa "Asetukset (pääkäyttäjä)" - [Järjestelmäasetukset] → [Verkkoasetukset] → [Julk. kansio-/verkkotallennusas.]. (Tehtaan oletusasetus on "Allow".)
- Aseta palvelimen portin SMB-asetus asentoon [Oikea] kohdassa "Asetukset (pääkäyttäjä)" - [Järjestelmäasetukset] → [Tietoturva- Asetukset] → [Portin hallinta.]. (Tehtaan oletusasetus on "Virheellinen".)



Tiedostojen tallennus NASiin / NAS-tiedostojen selaaminen

1

Voit tallentaa tarvitsemasi tiedot laitteen paikalliselle asemalle ja katsella tietoja tietokoneella.

Laitteeseen skannattu asiakirja

Asiakirjojen arkistoinnissa kosketa [Luo PDF tietokoneella selausta varten]-valintaruutua niin, että se valitaan , ja tallenna tiedot kopioimalla julkiseen kansioon.

► [PDF-tiedoston luonti tietokoneella selausta varten \(sivu 6-14\)](#)

Vastaanotetun faksin tiedot

Määritä "Asetukset (pääkäyttäjä)" - [Järjestelmäasetukset] → [Kuvan Lähetysasetukset] → [Saapuva reititys (eteenpäin/säilytys) Asetukset] → [Saapuva reititys (säilytys) asetukset].

► [VASTAANOTETTUJEN FAKSIEN TALLENTAMINEN LAITTEEN PAIKALLISELLE ASEMALLE \(SAAPUVAN REITITYS\) \(sivu 4-72\)](#)

2

Käyttö tiedostopalvelimena / tallennettujen tietojen selaaminen.

Käytä tätä avaamalla mikä tahansa kansio tietokoneessa ja syöttämällä koneen IP-osoite kohdan "\\" jälkeen osoitekentässä (esimerkiksi: \\192.168.1.28).



- Kullekin kansiolle on asetettu rajoituksia pääsyyn, siten sinun on syötettävä pääkäyttäjätilin tai laitteesen rekisteröidyn käyttäjätilin kirjautumisnimi ja salasana.
- Tiedostokohtainen maksimikoko on 2 Gt.

Julk. kansio-/verkkotallennusas.

Valitse asetustilassa (pääkäyttäjä) [Järjestelmäasetukset] → [Verkkoasetukset] → [Julk. kansio-/verkkotallennusas.].
Monitoimilaitteen "public", "shared" ja "faxreceive" kansiot voivat olla verkkokansioita, joihin pääsee verkkoon liitettyä tietokoneelta.

Asetukset

Kohta	Asetukset
public	Jos [Muistin käyttö] -asetukseksi on valittu [Allow], "public"-kansion tietokoneella katseltavia PDF-tiedostoja voidaan käyttää.
shared	Jos [Muistin käyttö] -asetukseksi on valittu [Allow], "shared"-kansiota voidaan käyttää verkkokansiona.
faxreceive	Jos [Muistin käyttö] -asetukseksi on valittu [Allow], "faxreceive"-kansiota voidaan käyttää faksin/Internet-faksin vastaanotettujen tietojen kansiona. "faxreceive"-kansio sisältää "Asetukset vastaanotetun datan tallentamiseksi paikalliselle levyille" -tiedostot.



LAITTEEN ETÄKÄYTTÖ

Käytä laitetta etäisesti tietokoneen kautta.

Voit käyttää laitetta tietokoneessa näkyvästä käyttöpaneelistä, joka toimii samalla tavalla kuin laitteen oma käyttöpaneeli.

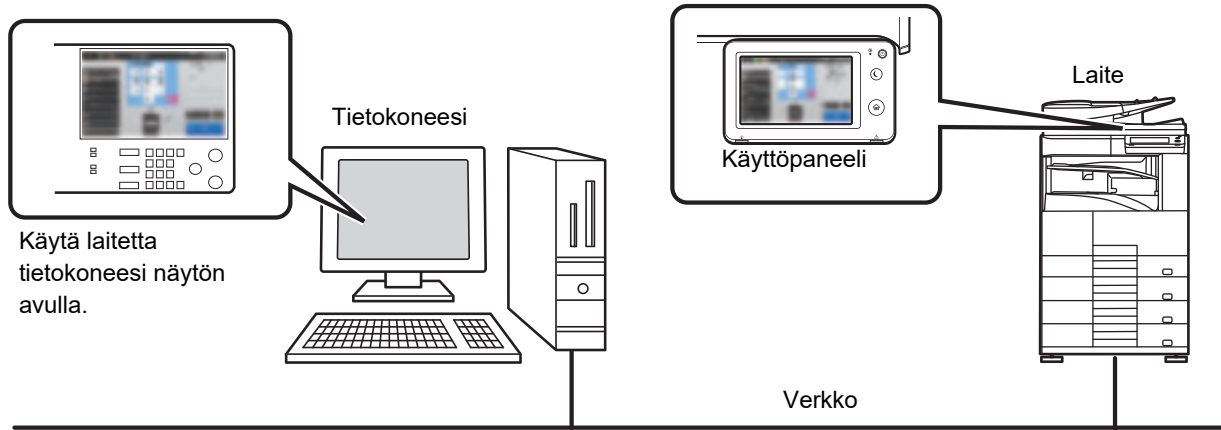

Etäkäyttötoimintoa voi käyttää samanaikaisesti vain yhdellä tietokoneella.

Seuraavat valmistelut on suoritettava ennen etäkäytön aloittamista.

- Kohdassa "Asetukset (pääkäyttäjä)", valitse [Järjestelmäasetukset] → [Yleiset asetukset] → [Käyttö- Asetukset] → [Tila- Asetukset] → [Etäkäytön asetukset] → [Etäkäyttöohjelmiston toiminta] ja valitse [Allow] kohdalle [Toiminnallinen oikeus].
- Kytke laite verkkoon.
- Asenna tietokoneeseen VNC-sovellusohjelmisto (VNC-ohjelmistosuositus: RealVNC) tietokoneessasi.

Kun nämä valmistelut on suoritettu, aseta toiminto noudattamalla seuraavia vaiheita.



Esimerkki: RealVNC

1

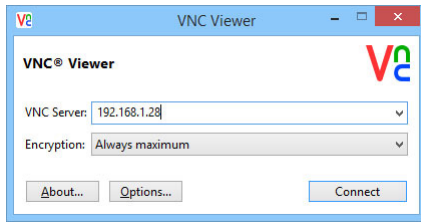

Käynnistä VNC-katseluohjelma, syötä laitteen IP-osoite kohdan "VNC Server" syöttöruutuun ja napsauta [Connect]-painiketta.



Tarkista laitteen IP-osoite pääkäyttäjältä.

2

Noudata laitteen käyttöpaneelissa annettua viestiä yhteyden sallimiseksi.

Kun laite on liitetty VNC-sovellusohjelmistoon,  näkyy laitteen kosketuspaneelin järjestelmäpalkissa. Jos haluat katkaista yhteyden, poistu VNC-sovellusohjelmistosta tai kosketa .



Käytä käyttöpaneelia samalla tavoin kuin käyttäisit sitä itse laitteessa. Arvoja ei kuitenkaan voi näppäillä sarjoissa napsauttamalla näppäintä toistuvasti.



Etäkäytön asetukset

Määritä asetukset, joilla laitetta voi käyttää etätoiminnolla samaan verkkoon liitetystä tietokoneesta. Kohdassa "Asetukset (pääkäyttäjä)", valitse [Järjestelmäasetukset] → [Yleiset asetukset] → [Käyttö- Asetukset] → [Tila- Asetukset] → [Etäkäytön asetukset].

Etäkäyttöohjelmiston toiminta

- Toiminnallinen oikeus:
- Näytä salasanan kirjoitusikkuna:

Tätä käytetään, kun laitetta käytetään etäohjelmistolla.

Kun laitetta käytetään etäohjelmistolla kauko-ohjaimen avulla, salasananäyttö näkyy sekä tietokoneessa että koneessa tai vain tietokoneessa.

Käyttö määräytyä tietokoneelta

- Toiminnallinen oikeus:
- Tietokoneen isäntänimi tai IP-osoite:
- Näytä salasanan kirjoitusikkuna:

Tällä sallitaan laitteen etäkäyttö määritetyllä tietokoneella.

Syötä laitteeseen liitettävän tietokoneen isäntänimi tai IP-osoite.

Kun laitetta käytetään etäohjelmistolla kauko-ohjaimen avulla, salasananäyttö näkyy sekä tietokoneessa että koneessa tai vain tietokoneessa.

Käyttäjän jolla salasana toiminto.

- Toiminnallinen oikeus:
- Näytä salasanan kirjoitusikkuna:

Tällä sallitaan laitteen etäkäyttö käyttäjälle, jolla on salasana. Kysy lisätietoja salasanasta huoltoteknikolta.

Kun laitetta käytetään etäohjelmistolla kauko-ohjaimen avulla, salasananäyttö näkyy sekä tietokoneessa että koneessa tai vain tietokoneessa.



LAITTEEN KAIKKI HUOMIOIVA SUUNNITTELU

Laitteen rakenne ja ohjelmisto on suunniteltu siten, että kaikki voivat käyttää laitetta helposti.

KÄYTÖN KAIKKI HUOMIOIVA SUUNNITTELU

Näppäimen reaktioaika

Näppäimien reaktioaikaa voidaan muuttaa tarvittaessa.

Kohdassa "Asetukset" (pääkäyttäjä), valitse [Järjestelmäasetukset] → [Yleiset asetukset] → [Käyttö- Asetukset] → [Tila- Asetukset] → [Näppäintoimintoasetus].

- **Näppäinpainalluksen hyväksymisen aika**

Asetuksella määritetään, miten kauan kosketuspaneelin näppäintä on painettava, ennen kuin näppäinsyöttö rekisteröityy. Ajaksi voidaan asettaa 0-2 sekuntia 0,5 sekunnin välein.

Aika-asetusta pidentämällä voidaan estää vahingossa tapahtuva näppäinsyöttö. Muista kuitenkin, että pidemmällä asetuksella on oltava tarkempi näppäimien koskettamisessa, jotta näppäinsyöttö on varmasti rekisteröitynyt.

- **Poista autom. näppäintoisto käytöstä**

Asetuksella poistetaan näppäintoisto käytöstä.

Jos näppäintoisto on käytössä, asetusta muuttuu paitsi joka kerta, kun näppäintä kosketaan, myös näppäimen kosketuksen aikana.

- **Pitkän kosketuksen havaitsemisaika**

Valitse aika, jolla pitkä kosketus havaitaan.

- **Nopean kaksoiskosketuksen väli**

Valitse väli, jonka aikana kaksoiskosketus havaitaan.

Vahvistus alkuperäisen asettamisesta syöttölaitteeseen

Voit tarkistaa tietojen ilmoituksen merkkivalon avulla, onko alkuperäinen asiakirja asetettu oikein paikalleen automaattiseen syöttölaitteeseen.

Valitse "Asetukset (pääkäyttäjä)" → [Järjestelmäasetukset] → [Yleiset asetukset] → [Laitteasetukset] → [Tilan ilmaisimen asetukset] → [Datamerkkivalon asetukset] ja aseta sitten asentoon [Kuvio 3].

KATSELUN KAIKKI HUOMIOIVA SUUNNITTELU

Tekstikoon muuttaminen

Kosketusnäytön tekstikoko voidaan muuttaa. Kun kosketusnäytön teksti on pientä ja vaikealukuista, tekstiä voidaan suurentaa.

Kohdassa "Asetukset" (pääkäyttäjä), valitse [Järjestelmäasetukset] → [Yleiset asetukset] → [Käyttö- Asetukset] → [Tila- Asetukset] → [Suurena näyttötilaa].

- **Suurena näyttötilaa**

Näyttää suuret merkit näyttöllä.

 ilmestyy järjestelmäalueelle, kun otetaan käyttöön Suurena näyttötilaa.



KUUNTELUN KAIKKI HUOMIOIVA SUUNNITTELU

Asetuksia muutettaessa kuultavat hälytysäänet

Kun selataan kopiointisuhteen tai valotuksen asetuksia, käyttäjää varoitetaan äänimerkillä oletusasetuksen kohdalla (kopiointisuhde 100%, valotus 3).

Kohdassa "Asetukset (pääkäyttäjä)", valitse [Järjestelmäasetukset] → [Ääniasetukset] → [Merkkiääniasetukset (yleiset)] → [Näppäinääni] ja [Referenssiäni].

• Näppäinäni

Säätää näppäinänen tasoa tai poistaa äänen käytöstä. Oletusasetuksena on voitu ottaa käyttöön kolme merkkiääntä, kun asetat kopiosuhdetta kopioilassa tai kun säädät valotusta missä tahansa tilassa.

Näyttö, jossa asetus on voimassa	Aloituservo
Kopiointitilan perusnäytön suhdeasetusnäyttö.	Suhde 100%
Kopiointitilan perusnäytön valotusasetusnäyttö.	Valotustaso: 3 (normaali)
Faksi-, Internet-faksi- ja verkkoskannaustilojen perusnäytön valotuksensäätönäyttö	
Skannaa paikalliselle asemalle -toiminnon valotuksensäätönäyttö asiakirjojen arkistointitilassa	

• Tee näppäimen kosketuksen ääni oletusasetuksissa

Kun määrität valotuksen säätönäytössä kunkin tilan valotuksen, äänimerkki kuuluu kolmesti, kun vertailuarvo saavutetaan.



KAIKKI HUOMIOIVAT OMINAISUUDET

Laitteessa on laiteominaisuuksia ja asetuksia, jotka ovat yhteensopivia kaikki huomioivien ominaisuuksien kanssa.

Helppokäyttöinen käyttöliittymä

• Yksinkertainen tila

Tämä tila näyttää vain säännöllisesti käytetyt kohteet. Painikkeet ja teksti on suurennettu käytön helpottamiseksi. Lähes kaikki tavalliset toiminnot voidaan suorittaa yksinkertaisen tilan näyttöä.

- ▶ [KOPIOINTITILA \(sivu 2-3\)](#)
- ▶ [FAKSITILA \(sivu 4-6\)](#)
- ▶ [VERKKOSKANNERITILA \(sivu 5-8\)](#)

• Kotinäytön mukauttaminen ja kuvakkeiden lisääminen

Voit lisätä kuvakkeita kotinäyttöön. Voit myös vaihtaa kuvakkeen kuvan mukautetuksi kuvaksi.

Lisää kuvakkeen kuva kohdassa "Asetukset (pääkäyttäjä)" - [Järjestelmäasetukset] → [Kotinäytön asetus] → [Kuvake].
Lisää kuvake kotinäyttöön lisäämällä näppäin kohdassa "Asetukset (pääkäyttäjä)" - [Järjestelmäasetukset] → [Kotinäytön asetus] → [Tila- Asetukset] → [Kotipainike]/[Korjausnäppäin].

• Kotinäytön mukauttaminen - näyttöjärjestyksen muuttaminen

Voit muuttaa kotinäytön kohteiden järjestystä siten, että useimmin käyttämäsi kohteet näkyvät ensimmäisenä.

Muuta kotinäytön kohteiden järjestystä tekemällä muutos kohdassa "Asetukset (pääkäyttäjä)" - [Järjestelmäasetukset] → [Kotinäytön asetus] → [Tila- Asetukset] → [Kotipainike].

• Kotinäytön mukauttaminen - intuitiivinen ja helppokäyttöinen rakenne

Selkeää kuvakerakennetta käytetään näytön tekemiseen intuitiiviseksi ja helposti katseltavaksi. Väriaineen taso näytetään aina, mikä poistaa tarpeen suorittaa väriaineen tason tarkistustoimenpide.



Menettelytavat kotinäytön muokkaamiseksi, katso "Käyttöohje (Kosketuspaneelin käyttö)".

• Suuren kontrastin näyttö (UD-malli)

Kosketuspaneelin kuvan voi asettaa suurelle kontrastille.

Valitse [Malli 5] kohdassa "Asetukset (pääkäyttäjä)" - [Järjestelmäasetukset] → [Yleiset asetukset] → [Käyttö- Asetukset] → [Tila- Asetukset] → [Näyttömuodon asetus].

• Monikielinen näyttö

Kosketuspaneelissa käytetyn kielen voi muuttaa toiseksi kieleksi, esimerkiksi englanniksi tai ranskaksi.

Valitse haluttu kieli kohdassa "Asetukset (pääkäyttäjä)" - [Järjestelmäasetukset] → [Yleiset asetukset] → [Käyttö- Asetukset] → [Tila- Asetukset] → [Näytön Kieliasetus].



Intuiitiivinen käyttö

- **Pikanäkymän käyttöopas**

Kosketa kotinäytön [Käyttöopas]-näppäintä kosketuspaneelissa näyttääksesi käyttöoppaan. Käyttöoppaassa on yksinkertaiset laitteen käyttöä koskevat selitykset.

- **Helppo käyttö tallentamalla ohjelmia**

Ohjelmatoiminto antaa sinun tallentaa asetusryhmiä kopiointi-, faksi- ja muille toiminnoille. Tallentamalla säännöllisesti käyttämiesi asetusryhmät voit helposti valita ne asetukset.

- ▶ [OHJELMAT \(sivu 2-117\)](#)

- ▶ [FAKSITOIMINTOJEN TALLENNUS \(OHJELMA\) \(sivu 4-77\)](#)

- ▶ [TALLENNUSSKANNAUS \(OHJELMA\) \(sivu 5-70\)](#)

- **Etäkäyttö**

Voit näyttää laitteen kosketuspaneelin saman verkon tietokoneella ja käyttää laitetta tietokoneelta. Voit näyttää tietokoneella miten laitetta käytetään ja henkilöt, joilla on vaikeuksia kosketuspaneelin käytössä, voivat käyttää laitetta tietokoneelta.

- ▶ [LAITTEEN ETÄKÄYTTÖ \(sivu 1-80\)](#)

Laitteen helpompi käyttö

- **Tummennettu ulostulotason väri**

Ulostulotason värit on tummennettu, jotta on helpompi erottaa taso jolle työ on tulostettu.

- **Käyttöpaneelin oikealla puolella**

Tämä sijaitsee käyttöpaneelin oikealla puolella, ja sen avulla paperin voi poistaa sujuvasti ulostulotasoon koskematta.

Helppo väriaineen vaihto

- **Väriainelaatikon voi avata yhdellä kädellä**

Väriainekasetin sisältävän laatikon voi helposti avata yhdellä kädellä.



TYÖLOKIIN KIRJATUT KOHTEET

Laite kirjaa tehdyt työt työlokiin.

Keskeiset työlokiin kirjattavat tiedot on kuvattu seuraavassa.



- Jotta eri tavalla määritettyjen laitteiden käyttömäärien yhteenlaskeminen olisi helppoa, työlokiin kirjattavat kohteet ovat aina samat riippumatta asennetuista oheislaitteista tai kirjaamisen tavoitteesta.
- Joissain tapauksissa laite ei välttämättä kirjaa työtietoja oikein. Näin voi käydä esimerkiksi sähkökatkoksen sattuessa työn aikana.

Nro		Kohteen nimi	Kuvaus
1	Keskeiset kohteet	Työtunnus	Kirjaa työtunnuksen. Työtunnukset näkyvät lokissa peräkkäisinä numeroina enimmäismäärään 999 999 asti, minkä jälkeen määrä palautuu lukuun 1.
2		Osaston työtunnus	Kirjaa Sharp OSA:ssa käytetyn työtunnuksen.
3		Työmuoto	Kirjaa työmuodon tyyppin, esim. kopiointi tai tulostus.
4		Tietokoneen nimi	Kirjaa sen tietokoneen nimen, joka lähetti tulostustyön.*
5		Käyttäjänimi	Kirjaa käyttäjänimen, kun käyttäjän tunnistus on käytössä.
6		Käyttäjänimi	Kirjaa sisäänkirjautumisnimen, kun käyttäjän tunnistus on käytössä.
7		Kortin ID	Kirjaa kortin tunnuksen, kun sitä käytetään todennukseen.
8		Kortin myöntämisnumero	Kirjaa kortin myöntämiskertojen määrän, joka on kirjoitettu SSFC IC-korttiin.
9		Pääkoodi	Kirjaa pääkoodin.
10		Alikoodi	Kirjaa alikoodin.
11		Aloituspäivämäärä & aika	Kirjaa työn aloituspäivämäärän ja -ajan.
12		Lopetuspäivämäärä & aika	Kirjaa työn lopetuspäivämäärän ja -ajan.
13		Mustavalkoisen kokonaismäärä	Kirjaa tulostustyön kokonaismäärän. Jos kyseessä on lähetettävä työ, kirjaa lähetettyjen mustavalkoisten sivujen määrän. Kirjaa sarjalähetysten yhteenvedossa sivujen kokonaismäärän. Jos kyseessä on skannaa paikalliselle asemalle -työ, kirjataan tallennettujen mustavalkoisten sivujen määrä.
14	Laske koon mukaan	Laskentamäärät kirjataan kullekin alkuperäiselle koolle ja paperikoolle.	
15	Virheellinen paperimäärä	Virheellisten arkkien määrä kirjataan.	
16	Varattujen sarjojen määrä	Kirjaa määritettyjen sarjojen tai varattujen kohteiden määrän.	
17	Suoritettujen sarjojen määrä	Kirjaa suoritettujen sarjojen määrän tai niiden kohteiden määrän, joihin lähetys onnistui.	
18	Keskeiset kohteet	Varattujen sivujen määrä	Kirjaa kopioinnin, tulostuksen, skannauksen tai muun työn varattujen alkuperäissivujen määrän.
19		Suoritettujen sivujen määrä	Kirjaa sarjan suoritettujen sivujen määrän.
20		Tulos	Kirjaa työn tuloksen.
21		Virheen syy	Kirjaa virheen syyn, kun työn aikana ilmenee virhe.



Nro		Kohteen nimi	Kuvaus
22	Tulostustyöhön liittyvä kohta	Ulostulo	Kirjaa tulostetun työn ulostulotilan.
23		Nidonta	Nidontan tila kirjataan.
24		Niittien määrä	Niittien määrä kirjataan.
25		Tulostimen merkkiääni	Kirjaa tulostustyössä käytetyn äänen.
26	Kuvan lähetykseen liittyvä kohta	Osoite	Kirjaa kuvanlähetyksen osoitteen.
27		Lähet. Nimi	Kirjaa kuvanlähetyksen lähettäjän nimen.
28		Lähetäjän osoite	Kirjaa kuvanlähetyksen lähettäjän osoitteen.
29		Lähetystyyppi	Kirjaa kuvanlähetyksen lähetystyyppin.
30		Hallinnollinen sarjanumero	Kirjaa kuvanlähetyksen hallinnollisen sarjanumeron.
31		Sarjalähetysnumero	Kirjaa kuvanlähetyksen sarjalähetysnumeron.
32		Syöttöjärjestys	Kirjaa kuvanlähetyksen sarjalähetysjärjestyksen. Tätä käytetään tiedonsiirron ja tulostamisen linkittämiseen kirjattaessa sarjapollaustoitä.
33		Tiedostomuoto	Kirjataan kuvanlähetyksen tai skannauksen paikalliselle asemalle -työn tiedostomuoto.
34		Allekirjoita	Kirjaa käytetäänkö sähköistä allekirjoitusta sähköpostilähetyksessä vai ei.
35		Salaus	Kirjaa käytetäänkö salausta sähköpostilähetyksessä vai ei.
36	Pakkaustapa/Pakkaussuhde	Kirjataan kuvanlähetyksen tai skannauksen paikalliselle asemalle -työn pakkaustapa ja pakkaussuhde.	
37	Tiedonsiirtoaika	Kirjaa kuvanlähetyksien tiedonsiirtoaika.	
38	Faksi Numero	Kirjaa tallennetun lähettäjän numeron.	
39	Asiakirjan arkistointiin liittyvä kohta	Dokumentin Tallennus	Kirjaa asiakirjan arkistoinnin tilan.
40		Tallennustila	Kirjaa asiakirjan arkistoinnin tallennustilan.
41	Yleinen toiminta	Väriasetukset	Kirjaa käyttäjän valitseman väritilan.
42		Erikois- Toiminnot	Kirjaa työn suorituksen aikana valitut erikoistoiminnot.
43		Tiedoston Nimi	Kirjaa tallennetun tiedoston nimen.*
44		Tiedoston koko [Kt]	Kirjaa tiedoston koon.



Nro		Kohteen nimi	Kuvaus	
45	Tarkemmat tiedot	Alkuperäisen Koko	Kirjaa skannatun alkuperäisasiakirjan koon. Jos kyseessä on arkistoidun asiakirjan tulostustyö, kirjaa tiedoston paperikoon.	
46		Alkuperäisen tyyppi	Kirjaa valotusasetusten näytössä määritetyn alkuperäisen tyytin (teksti, painettu valokuva jne.).	
47		Alkuperäisten määrä	Kirjaa skannattujen alkuperäisarkkien määrän.	
48		Paperin koko	Kirjaa tulostustyön paperikoon. Kirjaa lähetettävän työn lähetetyn paperikoon. Jos kyseessä on skannaa paikalliselle asemalle -työ, kirjataan tallennetun tiedoston paperikoko.	
49		Paperityyppi	Kirjaa tulostuksessa käytetyn paperityypin.	
50		Paperin ominaisuus	Kirjaa kohdassa "Paperityyppi" määritetyn paperin ominaisuuden.	
51		Kaksipuoleisuusasetus	Kirjaa kaksipuoleisuusasetuksen.	
52		Tarkkuus	Kirjaa skannaustarkkuuden.	
53		Laitte kohde	Mallin nimi	Kirjaa laitteen mallin nimen.
54			Laitteen sarjanumero	Kirjaa laitteen sarjanumeron.
55			Nimi	Kirjaa laitteen nimen, joka on määritetty Internet-sivuilla.
56			Koneen sijainti	Kirjaa laitteen asennuspaikan, joka on määritetty Internet-sivuilla.
57	Laitteen tunnus		Tallenna huoltoteknikon syöttämä koneen tunnus.	

* Joissain ympäristöissä tätä kohtaa ei kirjata.

KÄSIKIRJAN TULOSTAMINEN KÄYTTÖPANEELISTA

Käsi­kirjat voidaan tulostaa laitteeseen sulautetusta käyttöoppaasta. Katso lisätietoja käsi­kirjan tulostamisesta pikaohjeen oppaasta.



Käsi­kirjojen tulostuksen estäminen käyttöpaneelista

Kohdassa "Asetukset (pääkäyttäjä)" - [Järjestelmäasetukset] → [Yleiset asetukset] → [Käyttö- Asetukset] → [Tila- Asetukset] → [Poista käyttöoppaan tulostus käyttöpaneelista].



PAPERIN LISÄÄMINEN

TÄRKEITÄ PAPERIA KOSKEVIA TIETOJA

TASOJEN NIMET JA SIJAINNIT

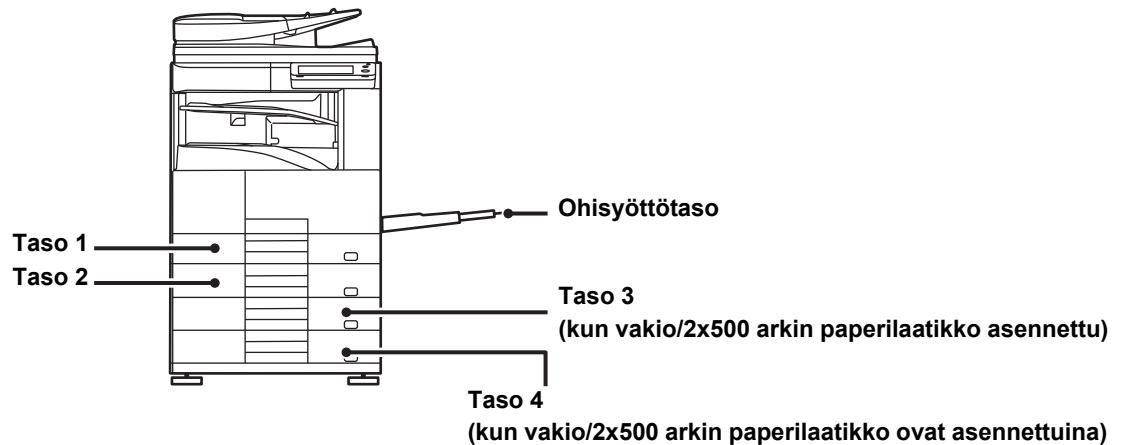

"R"-KIRJAIN PAPERIKOON YHTEYDESSÄ

Paperikoon nimessä oleva "R"-kirjain osoittaa vaakasuuntaista tulostusta, kun paperikokoa voi käyttää sekä vaaka- että pystysuuntaiseen tulostukseen.

Paperi, joka voidaan asettaa pysty- tai vaakasuuntaan		Paperi, joka voidaan asettaa vain vaakasuuntaan
A4, B5, 8-1/2" x 11"		A3, B4, SRA4, 11" x 17", 8-1/2" x 14", 8-1/2" x 13"
Paperi asetettu vaakasuuntaan	Paperi asetettu pystysuuntaan	Voidaan asettaa vain vaakasuuntaan
<div style="border: 1px solid black; padding: 5px; width: fit-content; margin: 0 auto;"> A4R (8-1/2" x 11"R) </div>	<div style="border: 1px solid black; padding: 5px; width: fit-content; margin: 0 auto;"> A4 (8-1/2" x 11") </div>	<div style="border: 1px solid black; padding: 5px; width: fit-content; margin: 0 auto;"> A3 (11" x 17") </div>



KÄYTETTÄVÄT PAPERITYYPIT

Tässä osassa kerrotaan, mitä paperityyppejä voi ja ei voi käyttää.

Kaikkia muita paperityyppejä kuin tavallista paperia pidetään erikoismateriaaleina.



- Kaupallisesti on saatavilla useita eri paperityyppejä ja joitain niistä ei voida käyttää tässä laitteessa. Kysy jälleenmyyjältä tai valtuutetulta huoltoedustajalta lisätietoja ennen paperin käyttöä.
- Kuvan laatu ja väriaineen jakautuminen paperille saattaa vaihdella ympäröivien olosuhteiden, käyttöolosuhteiden ja paperin ominaisuuksien mukaan, jolloin lopputuloksena on heikompi kuvanlaatu kuin Sharp-vakiopaperia käytettäessä. Kysy jälleenmyyjältä tai valtuutetulta huoltoedustajalta lisätietoja ennen paperin käyttöä.
- Ei-suositeltavan paperin tai ei-käytettävän paperin käyttö saattaa aiheuttaa vinon paperinsyötön, paperitukoksen, huonon väriaineen jakautumisen (väriaine ei tartu paperiin hyvin ja voidaan irrottaa hankaamalla) tai laitteen toimintahäiriön.
- Suositusten vastaisen paperin käyttäminen voi aiheuttaa paperitukoksia tai huonon kuvalaadun. Ennen suositusten vastaisen paperin käyttämistä tarkista, voidaanko tulostus suorittaa asianmukaisesti.

Käytettävä paperi

Tavallisen paperin, paksun paperin ja ohuen paperin määritykset

Tavallinen paperi*	Tavallinen paperi 1	60 g/m ² - 89 g/m ² (16 lbs. bond - 24 lbs. bond)
	Tavallinen paperi 2	90 g/m ² - 105 g/m ² (24 lbs. bond - 28 lbs. bond)
Paksu paperi	Paksu paperi 1	106 g/m ² - 176 g/m ² (28 lbs. bond - 65 lbs. kansi)
	Paksu paperi 2	177 g/m ² - 200 g/m ² (65 lbs. kansi - 110 lbs. index)
Ohut paperi		55 g/m ² - 59 g/m ² (13 lbs - 16 lbs)

* Jos normaalisti käytetty paperi on kierrätyspaperi, esirei'itetty, esitulostettu, kirjelomake, värillinen tai käyttäjätyyppi 1 - 7, aseta oikea paperin paino kohdassa "Asetukset" - [Järjestelmäasetukset] → [Yleiset asetukset] → [Paperiasetukset] → [Paperitason asetukset] → [Paperin paino].



- "Käytettävissä oleva paperi" pohjautuu Sharpin vakiopaperiin.
- Jos käytetään muuta kuin suositeltua paperia, tulostuslaatu saattaa heiketä, vaikka valitaan paperityypin asetus edellä kuvattujen paperin jaottelujen mukaan. Kyseisessä tapauksessa kokeile asettaa paperityypin asetus tyyppiin, joka on hieman raskaampi tai kevyempi kuin normaali paperi. Kysy tarkempia tietoja jälleenmyyjältä tai lähimmältä valtuutetulta huoltoedustajalta.
- Jos haluat lisätietoja papereista, katso määritykset Aloitusoppaasta.
- Kierrätetyn paperin, värillisen paperin ja esirei'itetyn paperin on täytettävä samat vaatimukset kuin tavallisen paperin. Kysy jälleenmyyjältä tai valtuutetulta huoltoedustajalta lisätietoja ennen paperin käyttöä.
- Jos tulostettava paperi on huomattavasti taipunut, poista paperi laatikosta, käännä paperi ja jatka käyttöä.

Paperi, jota voidaan käyttää faksitoimintoa varten

- AB-tyyppinen alueen maa: A5, A5R, B5, B5R, 8-1/2" x 11", 8-1/2" x 11"R, A4, A4R, 8-1/2" x 13", 8-1/2" x 13-2/5", 8-1/2" x 13-1/2", B4, A3
- Tuumatyyppinen alueen maa: 5-1/2" x 8-1/2"R, 8-1/2" x 11", 8-1/2" x 11"R, A4, A4R, 8-1/2" x 13", 8-1/2" x 13-2/5", 8-1/2" x 14", 11" x 17"

Määritykset paperille, jota voidaan käyttää kaksipuoliseen tulostukseen

Paperityyppi	Tavallinen, kierrätyspaperi, värillinen, kirjelomake, esitulostettu, rei'itetty
Paperin koko	A3, B4, A4, A4R, B5, B5R, A5R, 11" x 17", 8-1/2" x 14", 8-1/2" x 13-1/2", 8-1/2" x 13-2/5", 8-1/2" x 13", 8-1/2" x 11"R, 8-1/2" x 11", 5-1/2" x 8-1/2"R



Paperityypit, jotka voidaan asettaa tasoille



- Jos haluat tarkempia tietoja laitteen eri tasoille laitettavista paperityypeistä sekä niiden koosta, katso kohtaa "MÄÄRITYKSET" "Aloitushjeessa" ja kohdassa "[Tasoasetukset \(page 1-102\)](#)".
- Kierrätetyn paperin, värillisen paperin ja esirei'itetyn paperin on täytettävä samat vaatimukset kuin tavallisen paperin. Kysy jälleenmyyjältä tai valtuutetulta huoltoedustajalta lisätietoja ennen paperin käyttöä.

	Taso 1	Taso 2 Taso 3 ^{*1} Taso 4 ^{*1}	Ohisyöttötaso
Tavallinen Paperi 1 ^{*2}	Sallittu	Sallittu	Sallittu
Tavallinen Paperi 2 ^{*2}	Sallittu	Sallittu	Sallittu
Paksu paperi 1 ^{*3}	-	Sallittu	Sallittu
Paksu paperi 2 ^{*3}	-	Sallittu	Sallittu
Ohut paperi	-	-	Sallittu
Esitulostettu	Sallittu	Sallittu	Sallittu
Kierrätyspaperi	Sallittu	Sallittu	Sallittu
Kirjelomake	Sallittu	Sallittu	Sallittu
Esirei'itetty	Sallittu	Sallittu	Sallittu
Värillinen	Sallittu	Sallittu	Sallittu
Tarrat	-	-	Sallittu
Kiiltävä pap	-	-	Sallittu
Kalvo	-	-	Sallittu
Kirjekuori	-	-	Sallittu

*1 Kun vakio/2x500 arkin paperilaatikko ovat asennettuina

*2 "Tavallinen paperi 1" on tavallista paperia 60–89 g/m² (16–24 lbs. bond), "Tavallinen paperi 2" on tavallista paperia 90–105 g/m² (24–28 lbs. bond).

*3 "Paksu paperi 1" on paksua paperia, jonka paino on enintään 176 g/m² (65 lbs. kansi), "Paksu paperi 2" on paksua paperia, jonka paino on enintään 200 g/m² (110 lbs. kansi).



Paperin asettaminen tulostuspuolen mukaan

Paperin asettaminen sen tulostuspuolen mukaan vaihtelee riippuen siitä, mitä tasoa käytetään. Kohdille "Kirjelomake" ja "Esitulosettu", aseta paperi käänteisesti.

Aseta tulostuspuoli alla osoitettuun suuntaan.

Taso	Tavallisessa tilassa	Kirjelomake tai esitulosettu paperi tai esirei'itetty paperi asetettu
Taso 1 - 4	Etupuoli ylöspäin	Etupuoli alaspäin
Ohisyöttötaso	Etupuoli alaspäin	Etupuoli ylöspäin



Kun kirjelomakkeelle tai esitulosetulle paperille on valittu asetus [2-puol. pois käytöstä], aseta tulostuspuoli samansuuntaisesti kuin normaalisti.



[2-puol. pois käytöstä] -asetuksen asettaminen:

Kohdassa "Asetukset (pääkäyttäjä)", valitse [Järjestelmäasetukset] → [Yleiset asetukset] → [Laitteasetukset] → [Tila-asetukset] → [2-puol. pois käytöstä].

Paperi, jota ei voi käyttää

- Sarkainpaperi
- Mustesuihkutulostimeen tarkoitettu erikoismateriaali (hieno paperi, kiiltävä paperi, kiiltävä kalvo jne.)
- Hiilipaperi tai lämpöpaperi
- Liimattu paperi
- Paperi, jossa on paperiliittimiä
- Paperi, jossa on taitteita
- Repeytynyt paperi
- Öljysyöttöinen piirtoheitinkalvo
- Ohut paperi, joka painaa alle 55 g/m² (15 lbs.)
- Paksu paperi, joka painaa vähintään 201 g/m² (110 lbs. Index) yli
- Epäsäännöllisen muotoinen paperi
- Niitattu paperi
- Kosteaa paperi
- Rypistynyt paperi
- Paperi, jonka tulostuspuolelle tai vastakkaiselle puolelle on tulostettu toisella tulostimella tai monitoimilaitteella
- Paperi, jossa on kosteuden imeytymisestä johtuvia aaltomaista kuviota.
- Taitettu paperi
- Pölyinen paperi

Suosittelun vastainen paperi

- Siirtokuvapaperi
- Rei'itetty paperi



TASO 1 - 4

Tasolle 1 - 4 voidaan lisätä enintään 500 arkkiä A5R - A3 (5-1/2" x 8-1/2"R - 11" x 17") -kokoista paperia.

Tasoa 3 - 4 voidaan käyttää, kun on asennettu vakio/2x500 arkin paperilaatikko.

Voit asettaa enintään 300 arkkiä paksua paperia 106 g/m² - 176 g/m² (28 lbs. bond - 65 lbs. kansi) ja 200 arkkiä paksua paperia 177 g/m² - 200 g/m² (65 lbs. kansi - 110 lbs. index) tasolle 2 - 4.



Jos lisäsit erityyppistä tai -kokoista paperia kuin aiemmin ladattu, muista tarkistaa asetukset kohdassa "[Tasoasetukset \(page 1-102\)](#)". Väärät asetukset vaikuttavat automaattiseen paperinvalintaan. Ne saattavat aiheuttaa tulostusvirheitä, tulostuksen vääränkokoiselle tai -tyyppiselle paperille tai paperisyöttöhäiriöitä.



- Älä aseta tasolle painavia esineitä äläkä paina tasoa alaspäin.
- Tasoa 1 ja 2 ei voi vetää ulos samanaikaisesti.



Paperin tyypin ja koon tarkastaminen:

[Kaukalo- Asetukset.] kotinäytössä tai kohdassa "Asetukset", valitse [Tila] → [Koneen tunnistetiedot] → [Paperin syöttötason tila] → [Paperikaukalo asetukset].

• Paperin tyypin ja koon asettaminen:

Aseta tämä kohdassa [Tasoasetukset] aloitusnäytöllä tai kohdassa "Asetukset" - [Järjestelmäasetukset]→[Yleiset asetukset]→[Paperi asetukset]→[Paperitason asetukset].

1

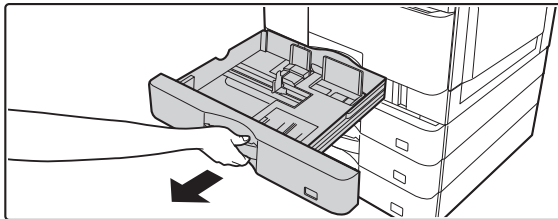

Vedä paperitaso ulos.

Vedä tasoa varovasti, kunnes se pysähtyy.

2

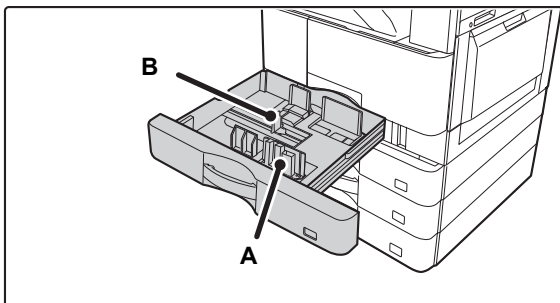

Säädä ohjainlevyjä A ja B sovittaaksesi vaaka- ja pystymitat lisättävään paperiin.

Ohjainlevyjä A ja B voidaan liu'uttaa. Purista erotinlevyn vipua ja siirrä haluttuun paperikokoon.

3

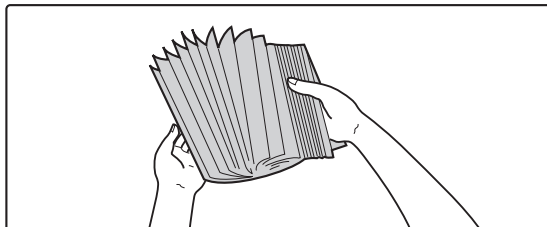

Paperin tuulettaminen

Tuuleta paperinippua hyvin, ennen kuin asetat sen paperitasolle. Jos paperia ei tuuleteta, yhteen jääneet arkit voivat aiheuttaa paperitukoksen.



4

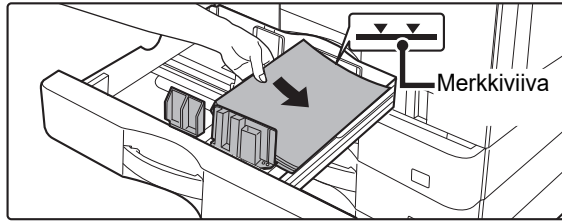

Työnnä paperi tasolle.

Lisää paperia tulostuspuoli ylöspäin. Varmista, että paperipino on suorassa ennen sen lisäämistä.

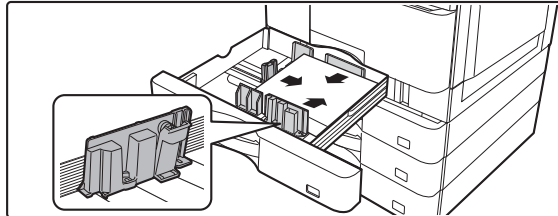

- Paperin lisäämisen jälkeen sulje ohjaimet paperin leveyteen niin, ettei jätetä väliä ohjaimista A ja B.
- Älä aseta paperia kuten osoitetaan alla.



5

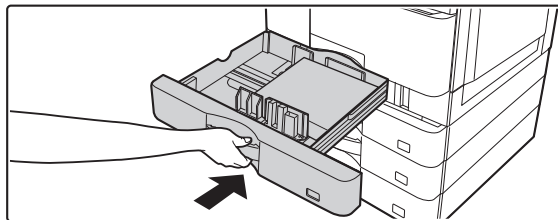

Työnnä paperitaso varovasti laitteeseen.

Työnnä taso hitaasti kunnolla laitteen sisälle. Paperin lisääminen väkisin voi aiheuttaa vinon paperinsyötön ja paperitukoksia.



PAPERIN LISÄÄMINEN OHISYÖTTÖTASOLLE

Voit käyttää ohisyöttötasoa tavalliselle paperille, kirjekuorille, tarra-arkeille ja muille erikoismateriaaleille tulostamiseen. Voidaan lisätä jopa 100 paperiarkkia (Paksua paperia, paino välillä 106 g/m² - 200 g/m² (28 lbs. kansi - 110 lbs. index): 30 arkkiä, kirjekuoria (AB-järjestelmä): 10 arkkiä, kirjekuoria (tuumajärjestelmä) 5 arkkiä, kalvoja: 10 arkkiä) jatkuvaa tulostusta varten, kuten muita tasoja käytettäessä.



- Jos käytät muuta tavallista paperia kuin Sharpin vakiopaperia tai muuta erikoismateriaalia kuin SHARPIN suosittelemaa piirtoheitinkalvoa, kiiltävää paperia tai jos tulostat paperille, jonka kääntöpuolelle on jo tulostettu, paperi on syötettävä arkki kerrallaan. Useamman kuin yhden arkin syöttäminen kerrallaan aiheuttaa paperitukoksia.
- Suorista paperista kaikki rypyt, ennen kuin lisäät sen tasolle.
- Lisää paperia painamalla painelevyä, kunnes se lukkiutuu, poista kaikki ohisyöttötasolle jäävä paperi, yhdistä se lisättävään paperiin ja aseta ohisyöttötasolle uudelleen. Jos paperia lisätään poistamatta tasolla ollutta paperia, seurauksena voi olla paperitukos. Jos arkkeja ladataan enemmän kuin määritetty lukumäärä tai raja, se voi aiheuttaa paperin syöttövirheen.
- Kun paperi on lisätty ohisyöttökaukaloihin, tarkista aina paperin tyyppi ja koko.

Alkuperäisen asiakirjan sijoittaminen

Lataa paperi vaakasuuntaan.

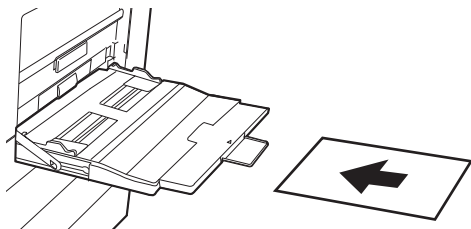

Piirtoheitinkalvon lisääminen



- Käytä SHARPIN suosittelemaa piirtoheitinkalvoa.
- Kun asetat ohisyöttötasolle useita piirtoheitinkalvoarkkeja, tuuleta arkkeja useita kertoja.
- Kun tulostetaan kalvolle, poista jokainen kalvoarkki sen tulostuksen jälkeen. Jos sallitaan useampien kalvoarkkien pinoaminen ulostulotasolle, arkit voivat tarttua yhteen tai rypistyä.

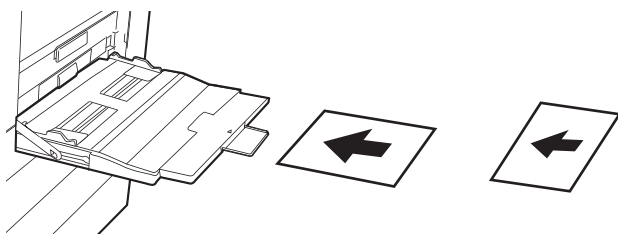



Kirjekuorien lisääminen

Kun asetat ohisyöttötasolle kirjekuoria, aseta ne vasemmalle linjattuina alla osoitetun suuntaisesti. Vain kirjekuorien etupuolelle voidaan tulostaa tai kopioida. Aseta etupuoli alaspäin. Taivuta läppä ja tee terävä taitos.

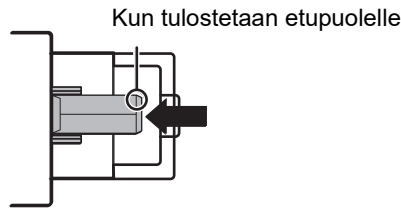
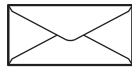
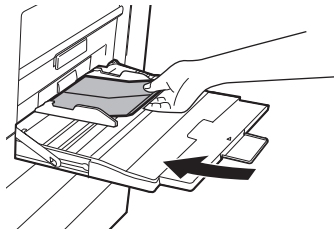

Aseta etupuoli alaspäin.

Kun asetetaan DL

- Avaa kirjekuoren läppä.
- Aseta siten, että läppä on oikealla.

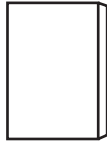

Kun asetetaan C4, C5 tai C6

- Sulje kirjekuoren läppä.
- Aseta siten, että läppä on taustapuolella.

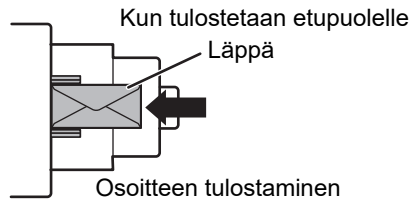
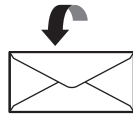
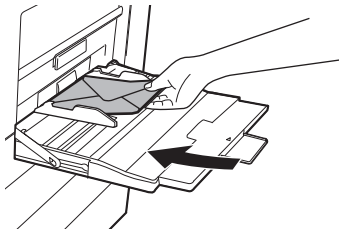

Aseta etupuoli alaspäin.



Tärkeää kirjekuorien käytössä

- Älä tulosta kirjekuoren taustapinnalle (tarrapuoli). Tämä voi johtaa paperitukokseen tai huonoon tulostuslaatuun.
- Joillekin kirjekuorityypeille on olemassa rajoituksia. Lisätietoja saat pätevältä huoltoteknikolta.
- Tietyt käyttöympäristöt voivat aiheuttaa rypistymistä, tahrautumista, tukoksia, huonoa tulostuslaatua tai laitevian.
- Taivuta kirjekuoren läppä ja tee terävä taitos. Ylhäällä oleva läppä voi aiheuttaa syöttövirheen.
- Älä käytä seuraavanlaisia kirjekuoria:
 - Kun tulostetaan useita kirjekuoria, niitä ei voi syöttää, jos tulostuspinta ei ole tasainen, kulman syöttämisen sijaan.
 - Paksujen kirjekuorien syöttäminen ei ehkä ole mahdollista.
 - Epätasaisia pintoja sisältävien kirjekuorien syöttäminen ei ehkä ole mahdollista.
 - Metalliosalliset, muovihakaselliset tai kumihakaselliset kirjekuoret
 - Nyörillä suljetut kirjekuoret
 - Ikkunalliset kirjekuoret
 - Vuorilliset kirjekuoret
 - Pinnaltaan epätasaiset kirjekuoret, joissa on kohotekstiä tai -leima
 - Vuoratut kirjekuoret ja muut, jotka käyttävät tarroja tai muita aineita sinetöintiin. Kyseinen aine voi sulaa lämpöyksikön lämmön vaikutuksesta.
 - Käsintehdyt kirjekuoret
 - Ilmaa sisältävät kirjekuoret
 - Ryppyjä, taitteita tai repeämiä sisältävät kirjekuoret.
 - Kirjekuoria, joiden pinta on huonontunut tai vääntynyt pitkäaikaisen säilytyksen tai kosteuden imeytymisen vuoksi, ei voi käyttää.
 - Kohteita, joissa on 4 tai useampia arkkeja suljettavassa kirjekuoressa, ei voi syöttää.

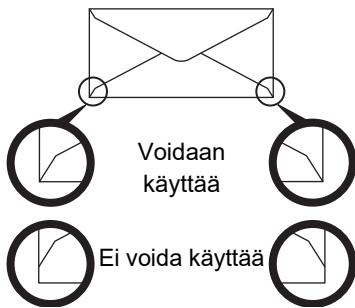

- Kirjekuoria, joiden selkäpuolen nurkan liimaus on asemoitu huonosti, ei voi käyttää, koska ne voivat rypistyä.
- Tulostuslaatua ei voida taata 10 mm:n tai 13/32":n säteellä kirjekuorien kulmista.
- Tulostuslaatua ei voida taata kirjekuorien osissa, joissa kirjekuorien paksuus muuttuu, esim. nelikerroksiset osat tai osat, joissa on alle kolme kerrosta.
- Hyvää tulostuslaatua ei voida taata kirjekuorille, joissa on tarrasulkija.
- Vaakasuorien kirjekuorien tapauksessa varmista, että läpät eivät ole alueella, jolla ohisyöttörulla liikkuu.

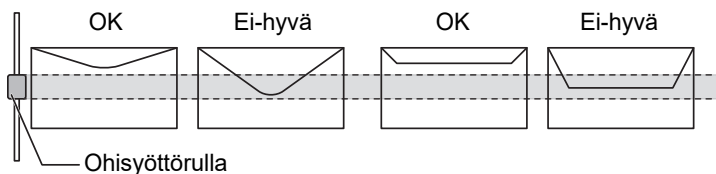

- Paina kirjekuoria ilman poistamiseksi sisältä ja paina ryppyjä kaikilla 4 sivulla kunnolla ennen asetusta.
- Lisäksi kun kirjekuoret vääntyvät tai taittuvat, suorista ne käyttämällä kovaa esinettä kuten kynää tai viivoitinta ennen asetusta.
- Kohdista tasaiselle pinnalle
- Joitain kirjekuoria ei ehkä voi käyttää läpän muodon tai kirjekuoren tyyppin vuoksi.



Tärkeitä tietoja, kun käytetään tarra-arkkeja

- Jotkin tarrat on lisättävä ohisyöttötasoon määritetyssä suunnassa. Noudata ohjeita.
Jos lomake on jo tulostettu tarroille ja tulosteet ja esipainetut lomakkeet eivät osu kohdilleen, säätä sovelluksen tai tulostinajurin asetuksia ja pyöritä tulostuskuvaa.
- Älä käytä seuraavan tyyppisiä tarra-arkkeja.
 - Tarra-arkit, joissa ei ole liimattavaa kopiota tai tarrakopiota
 - Tarra-arkit, joissa on avoin liimapinta
 - Tarra-arkit, joiden syöttösuunnaksi on määritetty syöttösuunta, jota laite ei tue
 - Jo kertaalleen syötetty tarra-arkki tai tarra-arkki, josta on poistettu tarroja
 - Useista arkeista koostuvat tarra-arkit
 - Tarra-arkit, jotka eivät tue lasertulostusta
 - Tarra-arkit, jotka eivät kestä kuumuutta
 - Tarra-arkit, joissa on rei'itetty taustapaperi
 - Tarra-arkit, joiden taustapaperissa on aukkoja
 - Ei-standardit tarra-arkit
 - Tarra-arkit, joiden liima on heikentynyt pitkällisen varastoinnin tai muun syyn vuoksi
 - Tarra-arkit, joissa on taustapaperin paljastavia aukkoja
 - Käpristyneet tai muutoin muotoaan muuttaneet tarra-arkit
 - Repeytyneet tai taittuneet tarra-arkit
 - Kolmesta arkista tai useammasta koostuvat tarra-arkit.

Paperin lisääminen

1

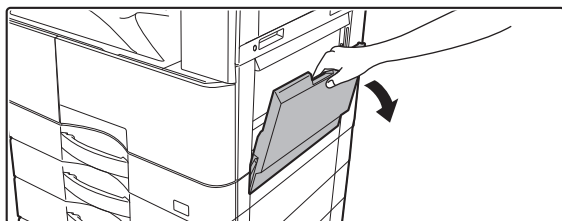

Avaa ohisyöttötaso.

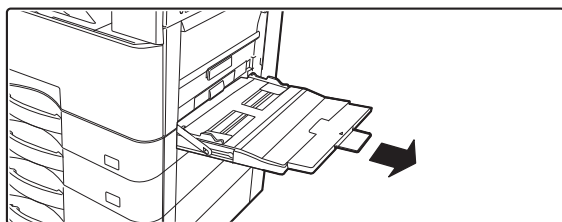

Jos käytät suurempaa paperia kuin 8-1/2" x 11"R tai A4R, vedä jatkotaso esiin.
Vedä jatkotaso kokonaan ulos.



Älä aseta ohisyöttötasolle painavia esineitä äläkä paina sitä alaspäin.

2

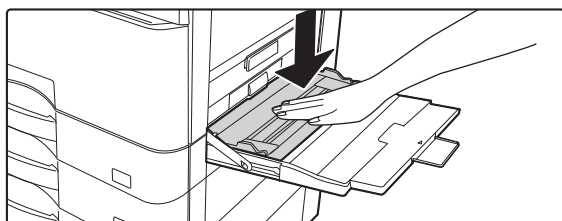

Työnnä painelevyn keskiosaa alas, kunnes se lukkiutuu paikalleen.



3

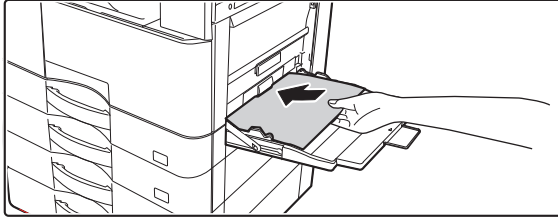

Lisää paperia tulostuspuoli alaspäin.

Lisää paperia ohisyöttötason ohjaimia pitkin ohisyöttötason sisälle, kunnes paperi pysähtyy hitaasti. Paperin lisääminen väkisin voi aiheuttaa etureunan taittumisen. Paperin lisääminen liian löyhästi voi aiheuttaa vinon paperinsyötön tai paperitukoksia.

Paperi ei saa ylittää arkkien maksimimäärää eikä se saa olla korkeampi kuin merkkiviiva.

4

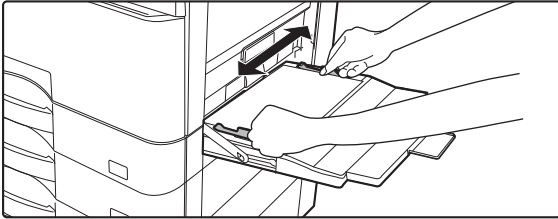

Säädä ohisyöttötason ohjaimet sopiviksi paperin leveyden mukaan.

Säädä ohisyöttötason ohjaimia niin, että ne koskettavat kevyesti ladattuun paperiin.



Kohdille "Kirjelomake" ja "Esitulistettu", aseta paperi tulostuspuoli ylöspäin. Jos [2-puol. pois käytöstä] on kuitenkin otettu käyttöön, aseta tulostuspuoli samoin kuin tavallisessa tilassa (kuvapuoli alaspäin).



- Älä pakota lataamaasi paperia. Tämä voi johtaa syöttövirheeseen.
- Jos ohisyöttötason ohjaimet ovat paperia leveämmät, siirrä ohjaimia, kunnes ne sopivat kunnolla paperin leveyteen. Jos ohisyöttötason ohjaimet on säädetty liian leveiksi, paperi voi kulkea vinossa tai rypistyä.

• Ohisyöttötason sulkeminen

Poista ohisyöttötasolle jäljelle jääneet paperit.

Kun jatkotaso vedetään, työnnä jatkotaso ohisyöttötasoon ja sulje sitten ohisyöttötaso.



Paperitason asetusten näyttäminen, kun paperi havaitaan ohisyöttötasolla

Kohdassa "Asetukset", valitse [Järjestelmäasetukset] → [Yleiset asetukset] → [Paperiasetukset] → [Paperikaukalo asetukset] → [Näytä paperilokeroasetukset kun ohisyöttö havaitsee paperia.].



TIETOJA KIINNITYSYKSIKÖN VAPAUTUSVIVUISTA

Jos kopioidaan tai tulostetaan, kun kirjekuori on asetettu manuaaliselle syöttötasolle, voi tapahtua rypistymistä tai tahriintumista, vaikka kirjekuori täyttää kaikki vaaditut määrytykset. Jos käy näin, ongelma voidaan ratkaista nostamalla ylös kiinnitysyksikön vapautusvivut "Heikko paine" -asentoihin. Kyseisissä tapauksissa käytä kiinnitysyksikön vapautusvipuja noudattaen seuraavassa kuvattavaa menettelyä.

1

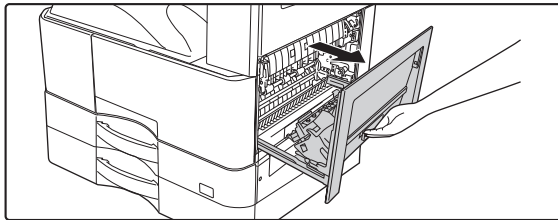

Avaa manuaalinen syöttötaso ja avaa sitten sivuluukku.

2

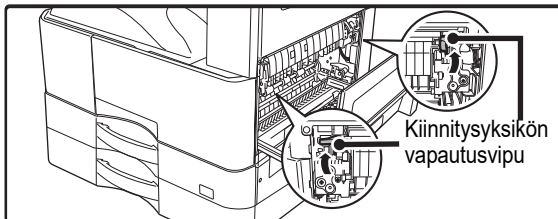

Nosta ylös kiinnitysyksikön vapautusvivut (2 paikassa) kuvan mukaisesti.

3

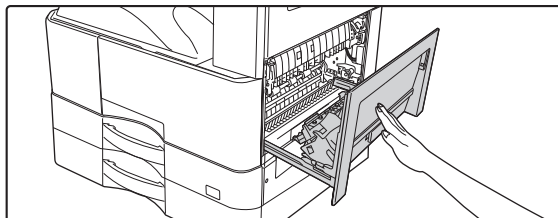

Sulje sivuluukku varovasti.

4

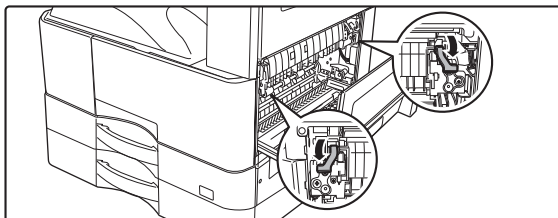

Kun kirjekuori on kulkenut ohitse, palauta kiinnitysyksikön vapautusvivut "Normaali"-asentoihin.



Kiinnitysyksikössä on korkeita lämpötiloja. Ole erittäin varovainen kiinnitysyksikön vapautusvipuja käsiteltäessä, jotta vältetään palovammat.



Kun kopioidaan tai tulostetaan käytettäessä muita paperityyppejä kuin kirjekuoria, varmista, että palautat nämä vivut "Normaali"-asentoihin. Jos kopioit tai tulostat palauttamatta niitä "Normaali"-asentoon, voi tapahtua kiinnitysongelmia, paperitukoksia tai muita ongelmia.



PAPERIASETUKSET JÄRJESTELMÄASETUKSISSA

Voit määrittää yksityiskohtaiset asetukset kuten kaukalossa olevan paperin koko ja tyyppi. Kohdassa "Asetukset", valitse [Järjestelmäasetukset] → [Yleiset asetukset] → [Paperiasetukset].

Paperiasetukset

Paperikaukalo asetukset

Tässä osassa selitetään paperitasojen ja paperityyppien asetukset.

Näillä asetuksella määritetään paperitasojen toiminnot, paperityppi ja paperikoko.

Valittaessa [Paperikaukalo asetukset] avataan luettelo, josta voi tarkistaa kaikkien tasojen nykyiset asetukset.

Kaukalon automaattinen vaihto

Jos paperi loppuu tasolla kesken tulostuksen, tämä asetus määrittää, valitaanko automaattisesti toinen taso, jolla on saman tyyppistä tai kokoista paperia, ja jatkuuko tulostus.

Näytä paperilokeroasetukset kun ohisyöttö havaitsee paperia.

Paperikaukalon asetukset voidaan näyttää automaattisesti kun ohisyöttötasolla havaitaan paperi.

Tasojen asetukset

[Muuta]-näppäimen koskettaminen avaa sitä vastaavan asetusikkunan.

Seuraavat asetukset voidaan määrittää.

Luettelon nimi	Kuvaus
Tyyppi	Valitse tasolle lisättävä paperityyppi. Valittavat paperityypit vaihtelevat paperitason mukaan. Jos haluat lisätietoja, katso " Tasoasetukset (page 1-102) ". Katso lisätietoja käyttäjätysin asetuksista kohdasta " Paperityypin rekisteröiminen (page 1-103) ".
Koko	Valitse paperikoko luettelosta. Valittavat paperikoot vaihtelevat paperitasoittain. Myös edellä olevassa kohdassa valittu paperityyppi voi vaikuttaa paperikoon valintaan. Jos haluat lisätietoja, katso " Tasoasetukset (page 1-102) ". Jos haluttu koko ei ole luettelossa, valitse [Mukautet.Koko] ja syötä koko itse (koskee vain ohisyöttötasoa). Jos haluat lisätietoja, katso " Tasoasetukset (page 1-102) ".
Hyväksytyin työn syöttö	Valitse käytettävät tilat. Jos et halua käyttää jotakin toimintoa valitulla tasolla, poista toiminto käytöstä. Kun "Tyyppi" on muu kuin tavallinen paperi, kierrätetty paperi, värillinen paperi tai käyttäjätyyppi, [Faksi] ja [Internet-Faksi]-toimintoja ei voi valita.



- Jos määritetty paperikoko poikkeaa tasolla olevan paperin koosta, tulostuksessa voi esiintyä ongelmia tai syöttövirheitä.
- Lisätietoja tason paperikoon muuttamisesta on kohdassa "[PAPERIN LISÄÄMINEN \(page 1-89\)](#)".
- Paperiasetukset, kuten "Pysyvä Paperikoko" asetetaan automaattisesti paperityypin valinnan yhteydessä. Paperiasetuksia ei voi määrittää tässä näytössä.
- Jos [Järjestelmä asetukset] kohdassa "Asetukset" → [Yleiset asetukset] → [Laitteasetukset] → [Tila- Asetukset] → [Kaukaloasetuksen poistaminen käytöstä], [Poista suurkapasiteetti kasetti käytöstä], [Ylim. paperikaukalon käytön esto] valitaan, tason asetuksia (lukuun ottamatta ohisyöttötasoa) ei voi määrittää.



Tasoasetukset

Paperitaso	Paperityyppi	Koko
Taso 1	Tavallinen 1/2, Esitulositettu, Kierrätetty, Kirjelomake, Esirei'itetty, Värillinen, Käyttäjätyyppi	
Taso 2		A3, A4, A4R, B4, B5, B5R, A5R, 11" x 17", 8-1/2" x 14", 8-1/2" x 13-1/2", 8-1/2" x 13-2/5", 8-1/2" x 13", 8-1/2" x 11", 8-1/2" x 11R", 7-1/4" x 10-1/2R", 5-1/2" x 8-1/2R", 8K, 16K, 16KR
Taso 3 (kun vakio/2x500 arkin paperilaatikko ovat asennettuina)	Tavallinen 1/2, Esitulositettu, Kierrätetty, Kirjelomake, Esirei'itetty, Värillinen, Paksu paperi 1/2*, Käyttäjätyyppi	
Taso 4 (kun vakio/2x500 arkin paperilaatikko ovat asennettuina)		
Ohituslokero	Tasojen 2 - 4 paperityyppien lisäksi, Ohut paperi*, Kiiltävä pap, tarra-arkit, kalvot, Kirjekuori	Auto-AB (A3, A4, A4R, A5, A5R, A6R, B4, B5, B5R, 11" x 17", 8-1/2" x 13-1/2", 8-1/2" x 13-2/5", 8-1/2" x 13", 8-1/2" x 11"), Auto-Inch (11" x 17", 8-1/2" x 14", 8-1/2" x 13-1/2", 8-1/2" x 13-2/5", 8-1/2" x 11", 8-1/2" x 11R, 7-1/4" x 10-1/2R, 5-1/2" x 8-1/2R, A3, A4, B4, B5), 8K, 16K, 16KR Koon syöttö-AB (X = 140 mm – 432 mm, Y = 90 mm – 297 mm) Koon syöttö tuumina (X = 5-1/2" - 17", Y = 3-5/8" - 11-5/8") Kun [Kirjekuori] valitaan... COM-9, COM-10, Monarch, DL, C4, C5, C6 ovat valittavissa.

- * Paksu paperi 1: 106 g/m² - 176 g/m² (28 lbs. bond - 65 lbs. kansi)
Paksu paperi 2: 177 g/m² - 200 g/m² (65 lbs. kansi - 110 lbs. index)
Ohut paperi: 55g/m² - 59g/m² (13 lbs. bond - 16 lbs. bond)



Mukautetun koon rekisteröinti (Ohisyöttötaso)

Jos käytät ohisyöttötasolla usein muuta kuin vakiokokoista paperia, rekisteröi kyseinen paperikoko ennalta.

Kun paperikoko rekisteröidään, sitä ei tarvitse asettaa aina kyseistä kokoa käytettäessä.

Laitteeseen voi rekisteröidä enintään seitsemän paperikokoja.

Kosketa sitä näppäintä ([Mukautettu 1] - [Mukautettu 7]), johon haluat rekisteröidä paperikoon tai jota haluat muuttaa.

Rekisteröintinäyttö avautuu.

Valitse koon syöttäminen tuumina ("Koon syöttö-Inch") tai millimetreinä ("Koon syöttö-AB") ja aseta sitten paperin X- ja Y-mitat.

"Koon syöttö-AB"

X-suunnan arvoksi voidaan määrittää 140 mm – 432 mm. Tehtaan oletusasetus on 420 mm.

Y-suunnan arvoksi voidaan määrittää 90 mm – 297 mm. Tehtaan oletusasetus on 297 mm.

"Koon syöttö-Inch"

X-suunnan arvoksi voidaan määrittää 5-1/2" – 17". Tehdasasetus on 17".

Y-suunnan arvoksi voidaan määrittää 3-5/8" – 11-5/8". Tehdasasetus on 11".

Paperityypin rekisteröiminen

Tallenna paperityyppi, kun valikossa ei ole haluamaasi paperityyppiä tai kun haluat määrittää uudet paperiasetukset.

Laitteeseen voi rekisteröidä enintään 7 paperityyppiä.

Luettelon nimi	Kuvaus
Tyyppin Nimi	Rekisteröi jokin nimi. Tehdasasetuksien nimet ovat "Käyttäjätyyppi1" – "Käyttäjätyyppi7".
Pysyvä Paperikoko	Käytä tätä asetusta, kun paperin molempia puolia käytetään.
2-Puol. Pois Käytöstä	Käytä tätä asetusta, kun lisättyä paperia ei voi käyttää 2-puoliseen tulostukseen.



AKUPERÄISEN ASIAKIRJAN ASETTAMINEN

ALKUPERÄISASIAKIRJAN SJOITTAMISTAVAN VALINTA ALKUPERÄISASIAKIRJAN TYYPIN JA TILAN MUKAAN

Aseta alkuperäisasiakirja automaattiseen syöttölaitteeseen. Käytä valotuslasia, jos alkuperäisasiakirjan tyyppi ja tila sen sallivat. Valitse alkuperäisen asiakirjan sijoittamismenetelmä noudattamalla ohjeita.

Tunnistettavat alkuperäisen koot

Kohdassa "Asetukset (pääkäyttäjä)", valitse [Järjestelmäasetukset] → [Yleiset asetukset] → [Laitteasetukset] → [Tila-Asetukset] → [Alkuperäisen Koon Tunnistuksen Asetukset].

Alkuperäisen Koon Tunnistuksen Asetukset.

Yksi seuraavista 8:sta alkuperäisen vakiokokojen ryhmistä voidaan valita "alkuperäisen koon tunnistus" -toiminnon tunnistettavaksi.

Valinnat	Tunnistettavat alkuperäisen koot	
	Valotuslasi	Asiakirjan syöttötaso (automaattinen syöttölaite)
AB-1	A3, A4, A4R, A5, B4, B5, B5R	11" x 17", 8-1/2" x 14", 8-1/2" x 11", A3, A4, A4R, A5, B4, B5, B5R
AB-2	A3, A4, A4R, A5, B5, B5R	A3, A4, A4R, A5, B4, B5, B5R, 11" x 17", 8-1/2" x 11", 216 mm x 330 mm (8-1/2" x 13")
AB-3	A4, A4R, A5, B4, 8K, 16K, 16KR	A3, A4, A4R, A5, B4, 11" x 17", 8-1/2" x 11", 216 mm x 330 mm (8-1/2" x 13"), 8K, 16K, 16KR
AB-4	A3, A4, A4R, A5, B5, B5R, 216 mm x 340 mm (8-1/2" x 13-2/5")	A3, A4, A4R, A5, B4, B5, B5R, 11"x17", 8-1/2"x11", 216 mm x 340 mm (8-1/2" x 13-2/5")
AB-5	A3, A4, A4R, A5, B5, B5R, 216 mm x 343 mm (8-1/2" x 13-1/2")	A3, A4, A4R, A5, B4, B5, B5R, 11" x 17", 8-1/2" x 11", 216 mm x 343 mm (8-1/2" x 13-1/2")
Inch-1	11" x 17", 8-1/2" x 14", 8-1/2" x 11", 8-1/2" x 11"R, 5-1/2" x 8-1/2"	11" x 17", 8-1/2" x 14", 8-1/2" x 11", 8-1/2" x 11"R, 5-1/2" x 8-1/2", A3, A4
Inch-2	11" x 17", 216 mm x 330 mm (8-1/2" x 13"), 8-1/2" x 11", 8-1/2" x 11"R, 5-1/2" x 8-1/2"	11" x 17", 216 mm x 330 mm (8-1/2" x 13"), 8-1/2" x 11", 8-1/2" x 11"R, 5-1/2" x 8-1/2", A3, A4
Inch-3	11" x 17", 8-1/2" x 13-2/5 (216 mm x 340 mm), 8-1/2" x 11", 8-1/2" x 11"R, 5-1/2" x 8-1/2"	11" x 17", 8-1/2" x 13-2/5 (216 mm x 340 mm), 8-1/2" x 11", 8-1/2" x 11"R, 5-1/2" x 8-1/2", A3, A4

Peruuta tunnistus valotuslasilta

Alkuperäisen koon tunnistus valotuslasilla voidaan poistaa käytöstä. Silloin kaikkia valotuslasille asetettuja alkuperäisiä käsitellään erikoiskokoisina.



Alkuperäinen koko, kun automaattinen syöttölaite on auki

Kun asetetaan paksu alkuperäinen valotuslasille ja automaattista syöttölaitetta ei ole suljettu kunnolla ja skannataan alkuperäinen, tällöin alkuperäistä kokoa ei voi havaita automaattisesti. Aseta alkuperäisen koko manuaalisesti.



Alkuperäisen syöttötapa

Seuraavat alkuperäisen syöttötavat voidaan asettaa toimimaan oletusasetuksena kopiointissa, kuvanlähetyksessä ja skannauksessa kiintolevyille. Jos käytät jotakin syöttötapaa usein, oletusasetuksen ansiosta sinun ei tarvitse valita sitä erikseen eri tiloissa.

- Hid.skan.tila (Ainoastaan MX-C304/MX-C304W)
- Tyhjä sivu Ohita*

* Poislukien faksitila ja Internet-faksitila.



Alkuperäisen määrän alkuasetus

Määrittää, otetaanko "Alkuperäisten määrä" käyttöön Muut-asetuksissa kutakin toimintoa varten.

Kohdassa "Asetukset (pääkäyttäjä)", valitse [Järjestelmäasetukset] → [Yleiset asetukset] → [Käyttö- Asetukset] → [Tila- Asetukset] → [Alkuperäisen määrän alkuasetus].

Seuraavat asetukset voidaan määrittää.

Kopiointi

- Kopiointi

Kuvan Lähetys

- Skannaa
- Internet-Faksi
- Faksi
- Tiedon Syöttö

Dokumentin Tallennus

- Skannaa paik. levyille



AUTOMAATTINEN SYÖTTÖLAITE

Tässä osassa kerrotaan, kuinka alkuperäiset asiakirjat asetetaan automaattiseen asiakirjan syöttölaitteeseen.



- Poista kaikki niitit ja paperiliittimet, ennen kuin asetat alkuperäiset asiakirjat asiakirjan syöttötasolle.
- Jos alkuperäisissä asiakirjoissa on korjausneste, musteen tai liiman aiheuttamia kosteita kohtia, anna niiden kuivua ennen kopiointia. Muutoin laitteen sisäosa tai valotuslasi voi likaantua.
- Älä käytä seuraavia alkuperäisiä asiakirjoja. Voi tapahtua alkuperäisen tukoksia tai tahroja. Piirtoheitinkalvoja tai muita kalvomateriaaleja varmuuskopioita varten, jäljennyspaperia, hiilipaperia, lämpöpaperia tai lämmönsiirtomusteella tulostettuja alkuperäisiä asiakirjoja ei saa syöttää asiakirjan syöttölaitteeseen. Asiakirjan syöttölaitteeseen syötettävät alkuperäiset asiakirjat eivät saa olla vaurioituneita, rypistyneitä, taittuneita tai löysästi toisiinsa kiinnittyneitä eikä niissä saa olla leikattuja reikiä. Alkuperäiset asiakirjat, joissa on enemmän kuin kaksi tai kolme rei'itettyä reikää, eivät ehkä syöty oikein.
- Käyntikortin kunto, materiaali, muoto tai valmistusmenetelmä saattavat estää oikean syötön tai skannauksen.
- Kun käytät alkuperäisiä asiakirjoja, joissa on kaksi tai kolme reikää, aseta ne niin, että rei'itetty reuna sijaitsee kauimpana asiakirjan syöttötason aukosta. Määritä alkuperäisen suunta [Alkup.] -kohdassa.

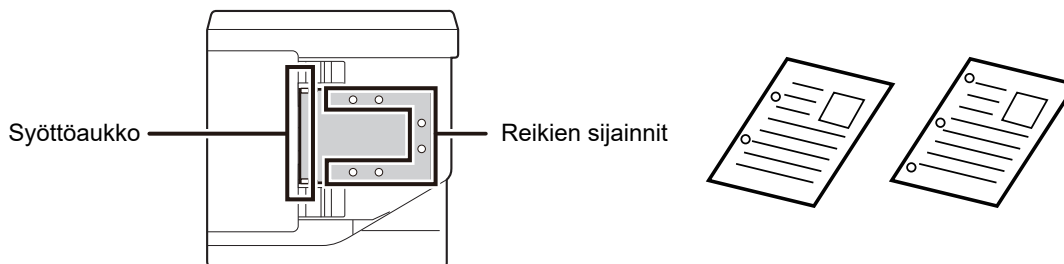

Alkuperäisasiakirjojen sallitut koot

Pienin alkuperäiskoko	Suurin alkuperäiskoko
Standardikoko 210 mm (pitkittäissuunta) × 148 mm, tai A5 5-1/2" (pitkittäissuunta) × 8-1/2" (poikittaissuunta) Muu kuin vakiokoko (Minimikoko, joka voidaan määrittää manuaalisesti) 131 mm (pitkittäissuunta) × 140 mm (poikittaissuunta) 5-1/8" (pitkittäissuunta) × 5-1/2" (poikittaissuunta)	Standardikoko 297 mm (pitkittäissuunta) × 420 mm (poikittaissuunta) tai A3 11" (pitkittäissuunta) × 17" (poikittaissuunta) Muu kuin vakiokoko (Maksimikoko, joka voidaan määrittää manuaalisesti) Kopiointitila/Skanneritila: 297 mm (pitkittäissuunta) × 432 mm (poikittaissuunta) 11-5/8" (pitkittäissuunta) × 17" (poikittaissuunta) Faksitila: 297 mm (pitkittäissuunta) × 1000 mm (poikittaissuunta) 11-5/8" (pitkittäissuunta) × 39-3/8" (poikittaissuunta)

Jos alkuperäisasiakirja ei ole vakiokokoa, katso jäljempänä olevat lisätiedot asiakirjalle sopivasta asetuksesta.

- KOPIOKONE: "[ALKUPERÄISEN SUUNNAN JA KOON VALINTA \(sivu 2-29\)](#)"
- FAKSI: "[ALKUPERÄISIASIAKIRJAN SKANNAUSKOON MÄÄRITTÄMINEN KÄYTTÄMÄLLÄ NUMEROARVOJA \(sivu 4-47\)](#)"
- KUVAN LÄHETYS: "[ALKUPERÄISIASIAKIRJAN SKANNAUSKOON MÄÄRITTÄMINEN KÄYTTÄMÄLLÄ NUMEROARVOJA \(sivu 5-52\)](#)"



Sallitut alkuperäisten asiakirjojen painot

1-puolinen skannaus: 50 - 128 g/m² (13 - 32 lbs Bond)

2-puolinen skannaus: 50–105 g/m² (13–28 lbs bond)

Ohut paperi(1-puolinen): 35 - 49 g/m² (9 - 13 lbs Bond)

Skannaa alkuperäiset välillä 35 g/m² - 49 g/m² käyttämällä "Hidas skannaustila" -toimintoa erikoistoiminnoissa. Jos yritetään skannata käyttämättä "Hidas skannaustila" -toimintoa, saattaa tapahtua alkuperäisen tukos.

Alkuperäisen 2-puolista skannausta ei suoriteta, kun otetaan käyttöön "Hidas skannaustila".

1

Varmista, että valotuslevyllä ei ole alkuperäisiä asiakirjoja.

2

Merkkiviivan alle

Kohdista reunat tasaisesti ja
asetta kopioitava puoli ylös

Aseta alkuperäinen.

Enintään 100 arkkia voidaan lisätä.

Kun automaattisen syöttölaitteen skannaus on valmis, poista alkuperäiset alkuperäisasiakirjan ulostulotasolta.

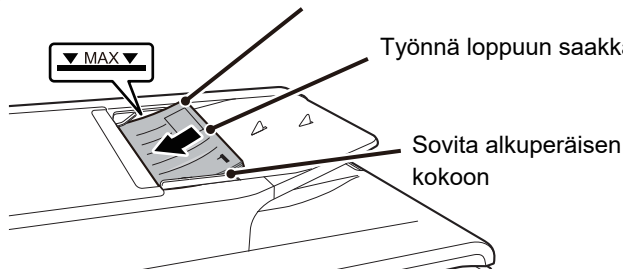



VALOTUSLASI

Tässä osassa kerrotaan, kuinka alkuperäinen asiakirja asetetaan valotuslasille.



- Sulje automaattisen asiakirjan syöttölaite hitaasti. Automaattisen asiakirjan syöttölaite saattaa vahingoittua, jos se suljetaan äkkiäisesti.
- Varo jättämästä sormiasi puristuksiin, kun suljet automaattista asiakirjan syöttölaitetta.

Alkuperäisasiakirjojen sallitut koot

Suurin alkuperäiskoko

Standardikoko

297 mm (pitkittäissuunta) x 420 mm (poikittaissuunta) tai A3
11" (pitkittäissuunta) x 17" (poikittaissuunta)

Muu kuin vakiokoko

297 mm (pitkittäissuunta) x 432 mm (poikittaissuunta)
11-5/8" (pitkittäissuunta) x 17" (poikittaissuunta)

Jos alkuperäisasiakirja ei ole vakiokokoa, katso jäljempänä olevat lisätiedot asiakirjalle sopivasta asetuksesta.

- ▶ KOPIOKONE: "[ALKUPERÄISEN SUUNNAN JA KOON VALINTA \(sivu 2-29\)](#)"
- ▶ FAKSI: "[ALKUPERÄISIASIAKIRJAN SKANNAUSKOON MÄÄRITTÄMINEN KÄYTTÄMÄLLÄ NUMEROARVOJA \(sivu 4-47\)](#)"
- ▶ KUVAN LÄHETYS: "[ALKUPERÄISIASIAKIRJAN SKANNAUSKOON MÄÄRITTÄMINEN KÄYTTÄMÄLLÄ NUMEROARVOJA \(sivu 5-52\)](#)"

1

Avaa automaattinen syöttölaite.

2

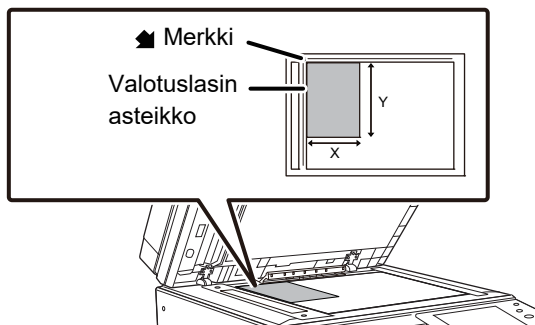

Lisää paperia tulostuspuoli alaspäin.

Aseta alkuperäisasiakirja tulostuspuoli alaspäin ja vasen yläkulma kohdistettuna valotuslasin vasemman takakulman kanssa (merkin  kärjen kohdalla).



Älä sijoita mitään esineitä alkuperäisen koon tunnistimen alle.

Jos automaattinen syöttölaite suljetaan ja alla on jokin esine, alkuperäisen koon tunnistin saattaa vahingoittua tai poistaa käytöstä alkuperäisen koon oikean tunnistuksen.



Kun valotuslasille asetetaan muita kuin vakiokokoisia alkuperäisiä, laite pystyy tunnistamaan koon helposti, jos alkuperäisen päälle asetetaan vakiokokoinen tyhjä arkki, jonka koko voi olla esimerkiksi A4 (8-1/2" x 11") tai B5 (5-1/2" x 8-1/2").



3

Sulje automaattinen asiakirjan syöttölaite.

Sulje automaattinen syöttölaite, kun olet asettanut alkuperäisen paikalleen. Jos laite jätetään auki, alkuperäisen asiakirjan ulkopuoliset osat kopioituvat mustana, mikä lisää väriaineen kulutusta.

- **Alkuperäinen koko, kun automaattinen syöttölaite on auki**

Kun asetetaan paksu alkuperäinen valotuslasille ja automaattista syöttölaitetta ei ole suljettu kunnolla ja skannataan alkuperäinen, tällöin alkuperäistä kokoa ei voi havaita automaattisesti. Aseta alkuperäisen koko manuaalisesti.



Jos alkuperäisissä asiakirjoissa on korjausnesteen, musteen tai liiman aiheuttamia kosteita kohtia, anna niiden kuivua ennen kopiointia. Muutoin laitteen sisäosa tai valotuslasi voi likaantua.



LISÄVARUSTEET

LISÄVARUSTEET

Laitteeseen voidaan asentaa lisävarusteita laitteen toimivuuden lisäämiseksi.

Lisävarusteet ovat yleensä valinnaisia. Joihinkin malleihin saattaa kuitenkin kuulua lisävarusteita vakiovarusteina.

(Tilanne joulukuussa 2020)

Tuotenimi	Tuotenumero	Kuvaus
Vakio/2x500 arkin paperilaatikko	BP-DE11	Lisätaso. Tasolle voidaan asettaa enintään 500 paperiarkkia. Voidaan asentaa yksi paperinsyöttötaso.
Korkea jalusta	BP-DS12	Tämä on erityinen lisäjalusta.
Matala jalusta	BP-DS13	
Työn erotintaso	BP-TR10	Tämän avulla voidaan erotella tulostuspaikat tilan mukaan (kopiointi, tulostin, ym.).
Sisäinen viimeistelijä	BP-FN10	SISÄINEN VIIMEISTELIJÄ (sivu 1-111)
PS3-laajennus	MX-PK13	Sallii laitteen käytön Postscript-yhteensopivaan tulostimena.
Viivakoodifonttisarja	MX-PF10	Lisää laitteeseen viivakoodifontit.
Internet-faksin laajennuspaketti	MX-FWX1	Mahdollistaa Internet-faksin käyttämisen.
Suoratulostuksen laajennuspaketti	MX-PU10	Tämä mahdollistaa suoratulostuksen DOCX-, XLSX- ja PPTX-tiedostoille tietokonetta käyttämättä.
Sovelluksen integrointimoduuli	MX-AMX1	Sharp OSA (sivu 1-114)
Sovelluksen tiedonsiirtomoduuli	MX-AMX2	
Ulkoinen tilinhallintamoduuli	MX-AMX3	
Parannettu pakkauspaketti	MX-EB19	Paketin avulla skannatut asiakirjat tallennetaan Pieni PDF -muodossa. Pieni PDF-asiakirjat ovat pienempiä kuin normaalit PDF-asiakirjat.
OCR-laajennuspaketti	MX-EB20	Tätä vaaditaan OCR-toiminnon käyttämiseen.
Faksin laajennuspaketti	MX-FX15	Tätä vaaditaan OCR-toiminnon käyttämiseen.
Langattoman lähiverkon sovitin	MX-EB18	Voit käyttää sitä työalustana tai laittaa sille tilapäisesti alkuperäisiä tai mobiililaitteen.
Suurikapasiteettinen SSD	BP-SD10	Laajentaa laitteen paikallisen aseman kapasiteettia.



Jotkut lisätoiminnot eivät ole käytettävissä joissakin maissa ja joillakin alueilla.



SISÄINEN VIIMEISTELIJÄ

Laite lajittelee tulostetut paperierät sekä niputtaa jokaisen paperierän. Se nitoo tarvittaessa jokaisen erän.

OSIEN NIMET

Seuraavassa on kuvattu osat, jotka ovat näkyvillä sisäisen viimeistelijän ollessa avoinna.

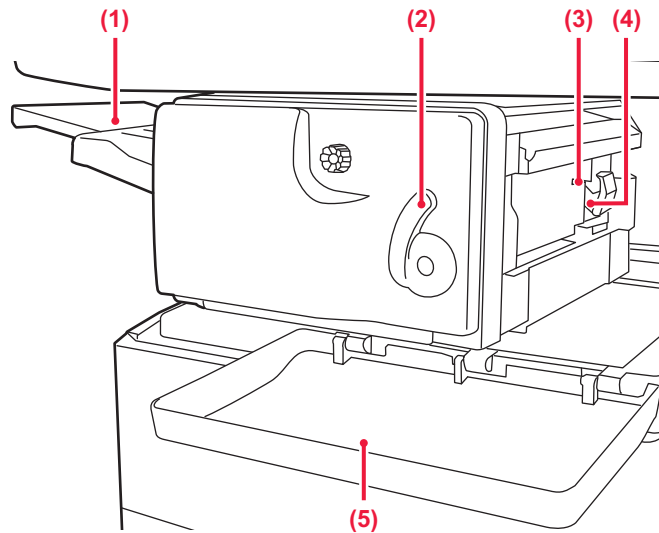

- (1) Ulostulotaso**
Nidotut ja siirretyt tulosteet tulevat tälle tasolle. Tasoa voi siirtää. Tulostus suurelle paperille kuten A3-koko, laajenna tasoa.
- (2) Vipu**
Siirrä sisäistä viimeistelijää tästä vivusta poistaaksesi paperitukoksen tai poistaaksesi niittitukoksen.
- (3) Niittikotelo**
Tässä kotelossa on niittikasetti. Vedä kotelo ulos, kun haluat vaihtaa niittikasetin tai poistaa niittitukoksen.
- (4) Niittikotelon vapautusvipu**
Poista niittikotelo tällä vivulla.
- (5) Etukansi**
Avaa kansi, kun haluat poistaa paperin, vaihtaa niitit tai poistaa niittitukoksen.



Ole varovainen, kun kytket virran ja kun tulostus käynnistyy, sillä ulostulotaso voi liikkua ylös ja alas.



TARVIKKEET

Sisäisessä viimeistelijässä on oltava seuraava niittikasetti:
Niittisäiliö (noin 5000 niittiä säiliötä kohden x kolme säiliötä)
MX-SCX1

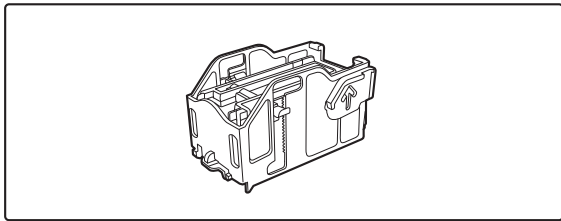

SISÄISEN VIIMEISTELIJÄN HUOLTO

Kun niittikasetista loppuvat niitit, käyttöpaneeliin avautuu asiasta ilmoittava viesti. Vaihda niittikasetti seuraavien ohjeiden mukaisesti.

Niittikasetin vaihto

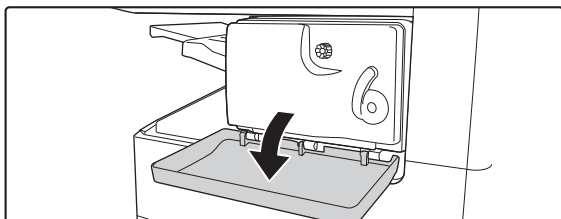
1

Avaa kansi.

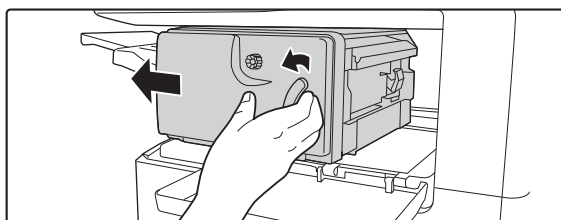
2

Paina vipua vasemmalle ja liu'uta sisäistä viimeistelijää vasemmalle, kunnes se pysähtyy.

Liu'uta sisäistä viimeistelijää varovasti, kunnes se pysähtyy.

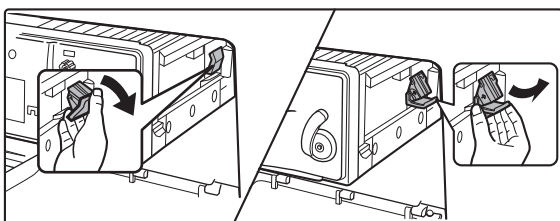
3

Paina niittikotelon vapautusvipua alaspäin ja poista niittikotelo.

Vedä niittikotelo oikealle.



4

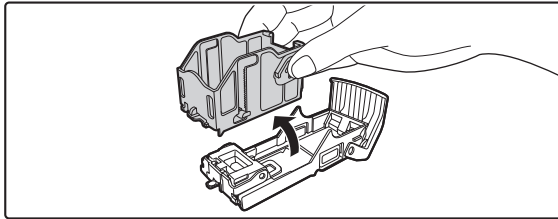

Poista tyhjä niittikasetti niittikotelosta.

5

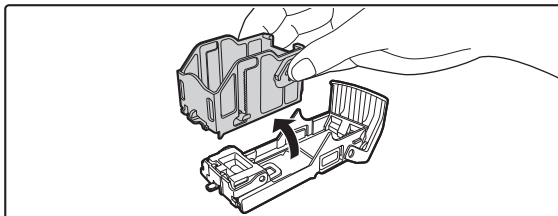

Aseta uusi niittikasetti niittikoteloon, kuten kuvassa.

Työnnä niittikasettia, kunnes se napsahtaa paikalleen.

6

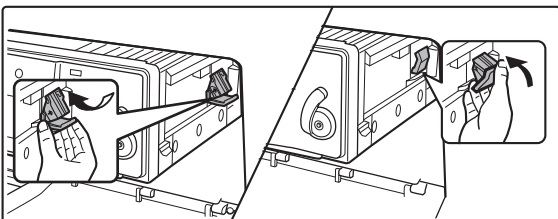

Vaihda niittikotelo.

Työnnä niittikotelo, kunnes se napsahtaa paikalleen.

7

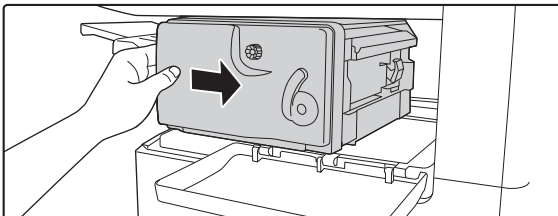

Liu'uta sisäinen viimeistelijä takaisin oikealle.

Liu'uta sisäistä viimeistelijää varovasti oikealle, kunnes se lukkiutuu alkuperäiseen asentoonsa.

8

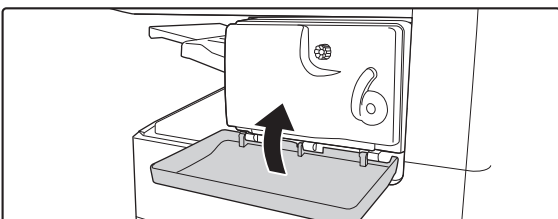

Sulje kansi.



Suorita vedoskopiointi nidontatoiminnossa varmistaaksesi, että nidonta tapahtuu oikein.



Sharp OSA

Sharp OSA (Open Systems Architecture) on arkkitehtuuri, joka linkittää laitteen sovellusohjelmistoon työtä varten (ulkoiset sovellukset) verkon kautta.

Kun käytät Sharp OSA -toimintoa tukevaa laitetta, voit linkittää käyttöpaneelin ja laitteen toimintojen ohjaimet kuten ulkoisiin sovelluksiin lähetettävän skannauksen.

SOVELLUKSEN TIEDONSIIRTO

Tämän moduulin avulla voit linkittää laitteen skannaussovellukseen ja muihin perussovelluksiin. Aseta perussovellus kohdissa "Asetukset (pääkäyttäjät)" ja "Sharp OSA".



Tarvitaan sovelluksen tiedonsiirtomoduli (MX-AMX2) näiden toimintojen käyttöä varten.



Perussovelluksen asettaminen kohdassa "Asetukset (pääkäyttäjät)":

Valitse asetustilassa (pääkäyttäjät) [Järjestelmäasetukset] → [Sharp OSA-asetukset] → [Perussovellusten asetukset].

1

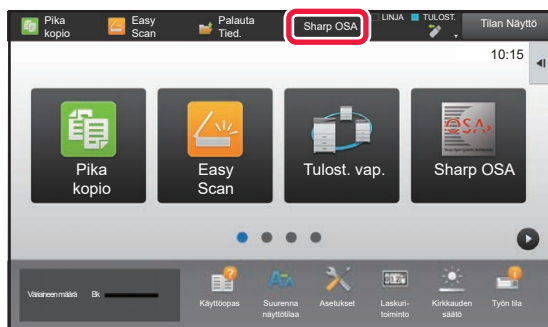

Kosketa [Sharp OSA]-näppäintä kotinäytössä.

Jos perussovelluksia ei ole tallennettu, näppäintä ei voi koskettaa.

2

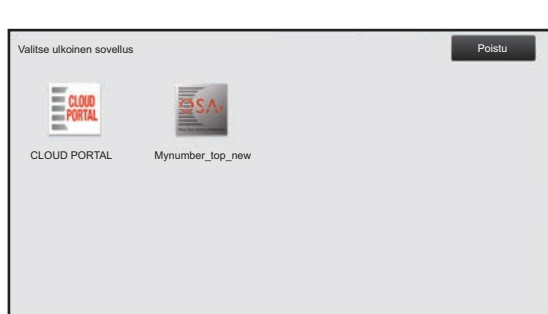

Valitse perussovellus.

Jos kaksi tai useampia perussovelluksia on tallennettu, perussovelluksen valintänäyttö tulee näkyviin. Kosketa perussovellusta, jota haluat käyttää.

Jos vain yksi perussovellus on tallennettu, yhteys perussovellukseen käynnistyy.

3

Kytke laite perussovellukseen.

Viesti "Muodostetaan yhteys ulkoisen sovelluksen palvelimeen." näkyy näytössä, kun laite kommunikoi perussovelluksen kanssa.



ULKOINEN TILINHALLINTASOVELLUS

Ulkoisen tilimoduulin avulla voit käyttää "ulkoista tilinhallintasovellusta" keskitettyä tilinhallintaa varten MFP:lle verkossa.

Ulkoista tilinhallintasovellusta voidaan käyttää ulkoisessa todennustilassa tai ulkoisessa laskuritulossa. Ulkoisessa todennustilassa sisäänkirjautumisnäyttö haetaan sovelluksesta laitteen käynnistyksen yhteydessä. Työn päättyessä sovellukseen lähetetään työn ilmoitusnäyttö ja vahvistettu käyttäjä laskee työn tulokset. Ulkoisessa laskuritulossa sisäänkirjautumisnäyttö ei ole näkyvissä laitteen käynnistämisen yhteydessä. Ainoastaan työtuloksen ilmoitus lähetetään sovellukseen. Käyttäjävahvistusta ei voi käyttää ulkoisessa tilinhallintasovelluksessa. Ulkoista tilinhallintasovellusta voidaan kuitenkin käyttää yhdessä sisäisen tilitoiminnon kanssa.



Tarvitaan ulkoinen tilinhallintamoduuli (MX-AMX3) näiden toimintojen käyttöä varten.

Ulkoisen tilinhallintasovelluksen asennus

Kun olet asettanut ulkoisen sovelluksen kohdassa "Asetukset (pääkäyttäjä)", käynnistä laite uudelleen asetuksen käyttöönottoa varten.

Koneen uudelleen käynnistämiseksi, katso "[VIRRAN KYTKEMINEN PÄÄLLE \(sivu 1-8\)](#)".



Ulkoisen tilinhallintasovelluksen asettaminen:

Valitse asetustilassa (pääkäyttäjä) [Järjestelmäasetukset] → [Sharp OSA-asetukset] → [Ulkoisen tilinhallinta sovelluksen asetukset].

Ulkoisen tilinhallintatoiminnon käyttö

Seuraavassa on selitetty kaksi käyttötilaa ulkoiselle tilinhallintasovellukselle.

Ulkoinen todennustila

Kun laite käynnistetään ulkoisessa todennustilassa, laite avaa ulkoisen tilinhallintasovelluksen ja näyttää sisäänkirjautumisnäytön. Sisäänkirjautumisnäyttö näkyy näytössä myös, kun työ suoritetaan koskettamalla valmiin työtilan näytön [Kutsu]-näppäintä. (Sisäänkirjautumisnäyttö ei tule näyttöön, jos käyttäjä on jo kirjautunut sisään tavallisella menetelmällä.)

Kun kosketat työn tilanäyttöä kirjautumisnäytön näkyessä, avautuu työn tilanäyttö. Koskettamalla tilan valintanäppäintä voit palata edelliseen näyttöön.



Ulkoisen todennustilan käyttöönotto:

Kohdassa "Asetukset (pääkäyttäjä)", valitse [Järjestelmäasetukset] → [Todennuksen asetukset] ja ota käyttöön [Käyttäjän Tunnistus]-asetus. Seuraavaksi kohdassa "Asetukset (pääkäyttäjä)", valitse [Järjestelmäasetukset] → [Sharp OSA-asetukset] → [Ulkoisen tilinhallinta sovelluksen asetukset] ja ota käyttöön [Ulkoisen tilinhallinta]-asetus.



- Laitteen käyttäjäohjausta ei voi käyttää ulkoisessa todennustilassa. Voidaan kuitenkin käyttää toimintoja "Käyttäjän rekisteröinti", "Käyttäjän laskurinäyttö", "Käyttäjän laskurin nollaus", "Käyttäjätiedon tulostus" ja "Näytettyjen käyttäjänimien määrän asetus".
- Tilanvalintanäppäintä ei voi käyttää, kun sisäänkirjautumisnäyttö tulee näkyviin.

Jos sisäänkirjautuminen epäonnistuu:

Jos sisäänkirjautumisnäyttöä ei tule näyttöön tai sovellus ei toimi kunnolla, myöskään laite ei välttämättä toimi kunnolla. Pakota ulkoinen tilinhallintatoiminto tässä tapauksessa sulkeutumaan.



Ulkoisen tilinhallintatoiminnon pakotettu päättäminen

Kohdassa "Asetukset (pääkäyttäjä)", valitse [Järjestelmäasetukset] → [Todennuksen asetukset] ja ota käyttöön [Käyttäjän Tunnistus]-asetus.



Ulkoinen laskuritila

Toisin kuin ulkoisessa todennustilassa, ulkoisen tilinhallintasovelluksen sisäänkirjautumisnäyttö ei näy näytössä, kun laite käynnistetään ulkoisessa laskuritilassa laitteen käynnistämisen jälkeen. Ainoastaan työtulos lähetetään ulkoisen tilin sovellukseen.

Ulkoista laskuritilaa voidaan käyttää yhdessä laitteen käyttäjäohjauksen kanssa. (Ulkoista laskuritilaa voidaan käyttää myös silloin, kun käyttäjäohjaus on poistettu käytöstä.)



Ulkoisen laskuritilan käyttöönotto:

Kohdassa "Asetukset (pääkäyttäjä)", valitse [Järjestelmäasetukset] → [Sharp OSA-asetukset] → [Ulkoinen tilinhallinta sovelluksen asetukset] ja ota käyttöön [Ulkoinen tilinhallinta]-asetus.



Sharp OSA-asetukset

Kohdassa "Asetukset (pääkäyttäjä)", valitse [Järjestelmäasetukset] → [Sharp OSA-asetukset].

Tila- Asetukset

Sharp OSA -versio

Näyttää Sharp OSA version, jota tämä laite tukee.

Evästeasetus

Määritä miten sovelluksen evästeitä käsitellään, kun sovellusta käytetään Sharp OSA sovelluksessa.

Kun "Pidä eväste" on valittu, kone pitää sovelluksessa käytettävät evästeet.

Kun "Älä pidä evästä" on valittu, evästeitä ei pidetä, kun sovellusta käytetään.

Poista eväste

Poista koneen pitämät evästeet.

Hyväksy etäkäyttöpyyntö sovellukselta

Valitse, jos käytetään sellaista Sharp Osa -sovellusta, joka käyttää etäpääsyä laitteen ulkopuolelta.

Sovelluksen käyttöpyyntö hyväksytty

Rekisteröi sovelluksen URL-osoite Sharp OSA -sovellukselle, jolle sallitaan laitteen etäpääsy.

Hyväksy etäkäyttöpyyntö käyttöpaneelilla

Näyttää luvan valintaikkunan tulostimen käyttöpaneelissa, kun käynnistetään etäpääsytoiminnon käyttö.

Hyväksy käyttöliittymän pyyntö sovellukselta

Valitse, kun käytetään sovelluksia, jotka ohjaavat monitoimikoneen käyttöliittymää.

Näytä yhteysdialogi Sharp OSA -tilassa

Näyttää liitännän valintaikkunan tulostimen käyttöpaneelissa etäpääsyn aikana.

Hyväksy toissijainen lähetyspyyntö Sharp OSA -sovellukselta

Valitse, kun lähetetään sovelluksen käsittelemiä skannaustietoja vapaasti valittavaan kohteeseen laitteella.

Perussovellusten asetukset

Perussovellusten asetuksia voidaan lisätä ja hallita.

- [Lisää]-näppäin
Lisää uuden perussovelluksen.
- Luettelo
Näyttää tällä hetkellä tallennetut perussovellukset.



Tarvitaan sovelluksen tiedonsiirtomoduuli.

Tallenna perussovellus

[Lisää]-näppäimen koskettaminen tuo esiin rekisteröintinäytön. Tallennuksia voidaan tehdä enintään 16.

Saat tietoa asetuksista seuraavasta taulukosta.

Muokkaa tai poista perussovellus

Luettelossa olevan nimen koskettaminen tuo esiin kyseisen perussovelluksen muokausnäytön.

[Poista]-näppäimen koskettaminen poistaa perussovelluksen.



Asetukset

Kohta	Asetukset
Sovelluksen nimi	Syötä sovelluksen nimi.
Sovelluksen käyttöliittymän osoite	Määritä sovelluksen IP-osoite tai verkkonimi laitteen käyttöliittymän hallintaa varten.
Aikakatkaisu	Syötä aikaraja. Oletusasetus on 20 sekuntia.
Laajennettu alusta	Ota tämä asetus käyttöön, kun haluat käyttää laajennusalustaa.
Tietojen koko	Määritä sovelluksen näyttökoko.
Käytä mukautettua kuvaketta*	Valitse käytetäänkö mukautettua kuvaketta.
Tiedoston Nimi*	Raportoi tiedostonimen.
Valitse tiedosto*	Syötä tiedostonimi.

* Nämä toiminnot voidaan asettaa vain verkkosivulla.

Sovelluksen asetusta vastaanotetaan

Faksin tai Internet-faksin vastaanotto- toiminnot voidaan määrittää Sharp OSA -sovelluksissa.



Tarvitaan sovelluksen tiedonsiirtomoduuli.

Asetukset

Kohta	Asetukset
Edelleenlähetä sovellukseen	Faksin tai Internet-faksin vastaanottoa voidaan hallita Sharp OSA -sovelluksilla.
Sovelluksen nimi	Syötä vastaanoton hallintaan käytettävän sovelluksen nimi.
Web-palvelun osoite	Syötä verkkopalvelun osoite.
Aikakatkaisu	Syötä aikaraja. Oletusasetus on 20 sekuntia.
S-postiosoite	Syötä osoite, johon lähetetään sähköposti-ilmoitus, jos sovelluksessa tapahtuu yhteysvirhe.
Leipäteksti	Syötä yhteysvirheen sähköposti-ilmoituksen näyttämä viesti.

Ulkoisen tilinhallinta sovelluksen asetukset

Ulkoinen tilinhallintasovellus voidaan lisätä ja sitä voidaan hallita.

Valitse sen palvelimen nimi, johon ulkoinen tilinhallintasovellus on asennettu.



Tarvitaan ulkoinen tilinhallintamoduuli.

Kohta	Asetukset
palvelin 1-4	Aseta ottaaksesi kukin palvelin käyttöön.
Sovelluksen nimi	Syötä sovelluksen nimi.
Käytä upotettua sovellusta	Aseta upotetun sovelluksen käyttämiseksi.
Sovelluksen käyttöliittymän osoite*	Syötä laitteen päälle kytkemisen jälkeen näkyvän kirjautumisnäytön URL-osoite.
Web-palvelun osoite	Syötä XML/SOAP-protokollan kautta komentoja ja tapahtumia lähettävän palvelimen tai tietokoneen URL-osoite.
Aikakatkaisu	Syötä aikaraja. Oletusasetus on 20 sekuntia.



Kohta	Asetukset
Laajennettu alusta	Ota tämä asetus käyttöön, kun haluat käyttää laajennusalustaa.
Tietojen koko*	Määritä sovelluksen näyttökoko.
Löydä osoitteeni	Etsi osoitteeni.

* Tämä asetus voidaan asettaa kohdassa Palvelin 1.

Sulautetut sovellusasetukset

Tallenna ja hallitse laitteeseen asennettuja "sulautettuja sovelluksia".

- [Lisää]-näppäin
Lisää uuden sulautetun sovelluksen.
- Luettelo
Näyttää tällä hetkellä asennetut sulautetut sovellukset.



Tarvitaan sovelluksen tiedonsiirtomoduuli.

Asenna sulautettu sovellus

[Lisää]-näppäimen koskettaminen tuo esiin rekisteröintinäytön. Enintään 64 kohdetta voidaan asentaa.



- Kun asennus suoritetaan laitteen käyttöpaneelista, laitteeseen kytketyllä USB-muistilla sijaitsevat tiedostot asennetaan. Kun asennus suoritetaan verkkosivulta, tietokoneella sijaitsevat tiedostot asennetaan.
- Sovellukset voivat käyttää enintään 4 GB levytilaa. Jos aikaisemmin asennetut sovellukset jo käyttävät 4 GB, uutta sovellusta ei voida asentaa.

Tallenna sulautettu sovellus

Sovellusta voidaan käyttää, kun aiemmin asennettu sulautettu sovellus asennetaan perussovellukseen. Valitse sovelluksen nimi -valintaruutu ja kosketa [Lisää perussovelluksia]-näppäintä.

Poista sulautettu sovellus

Kosketa sovelluksen nimeä luettelossa nähdäksesi kyseisen perussovelluksen tiedot. Poista perussovellus [Poista]-painikkeella tarkistettuasi sen tiedot.

Pollausasetus

Jos linkitetty ulkoiseen sovellukseen, voit tallentaa ja hallita osoitteita käyttääksesi pollaustoimintoa käyttävää palvelua.



Tarvitaan sovelluksen tiedonsiirtomoduuli.

Kohta	Asetukset
palvelin 1 - palvelin 2	Aseta ottaaksesi kukin palvelin käyttöön.
Pollauksen osoite	Syötä pollattavan palvelimen tai tietokoneen URL-osoite.
Tarkistusväli	Syötä palvelimen tarkistusväli. Oletusarvo on 1 minuutti.
Aikakatkaus	Aseta aikaraja. Oletusasetus on 20 sekuntia.



PAPERITUKOSTEN POISTAMINEN

PAPERITUKOSTEN POISTAMINEN

Jos tapahtuu paperitukos, kosketusnäyttöön ilmestyy viesti "Paperitukos" ja tulostus sekä skannaus keskeytyvät. Kosketa silloin [Tarkista, miten tukos poistetaan] -näppäintä kosketuspaneelissa. Näppäimen koskettaminen tuo esiin paperitukoksen poistamisohjeet. Noudata ohjeita. Kun paperitukos on poistettu, viesti häviää automaattisesti.



- Lämpöyksikön ja paperin tulostusalue on kuuma.
- Kun poistat paperitukosta, älä koske lämpöyksikköön. Saatat saada palovammoja.

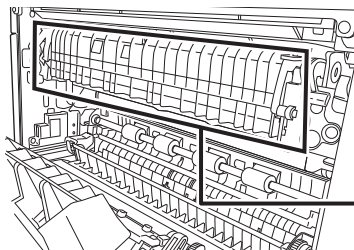

Lämpöyksikkö



HUOLTO

Tässä osassa kuvataan miten laite puhdistetaan sekä miten väriainekasetti ja hukkavärisäiliö vaihdetaan.

SÄÄNNÖLLINEN HUOLTO

Laite on puhdistettava säännöllisesti, jotta se toimisi moitteettomasti.



Älä puhdista laitetta helposti syttyvillä suiheilla. Jos suiheen kaasu pääsee kosketukseen kuumien sähkökomponenttien tai laitteen lämpöyksikön kanssa, seurauksena voi olla tulipalo tai sähköisku.



- Älä puhdista laitetta tinnerillä, bensiinillä tai muilla haihtuvilla puhdistusaineilla. Ne voivat haalistaa tai aiheuttaa värivaurioita laitteen koteloon.
- Pyyhi pehmeällä liinalla lika pois käyttöpaneelin peilikiillotetulta pinnalta (näkyvyy oikealla). Jos käytät jäykkää liinaa tai hankaat voimakkaasti, pinta voi vahingoittua.
- Peilikiillotettu viimeistelyalue on alue, joka on merkitty seuraavasti: .

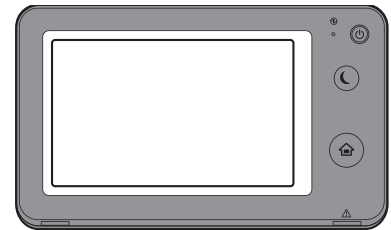

VALOTUSLASIN JA AUTOMAATTISEN SYÖTTÖLAITTEEN PUHDISTAMINEN

Jos valotuslasi tai asiakirjan taustalevyn arkki likaantuvat, lika näkyy likapisteinä, värillisinä raitoina tai valkoisina raitoina skannatussa kuvassa. Pidä nämä osat aina puhtaina.

Pyyhi osat puhtaalla ja pehmeällä liinalla.

Kostuta liinaa tarvittaessa vedellä tai pienellä määrällä neutraalia pesuainetta. Pyyhi alue tämän jälkeen puhtaaksi kuivalla liinalla.

Esimerkki viivoista kuvassa

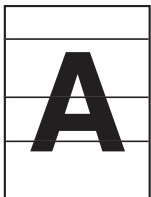

Mustat raidat



Valkoiset raidat

Valotuslasi

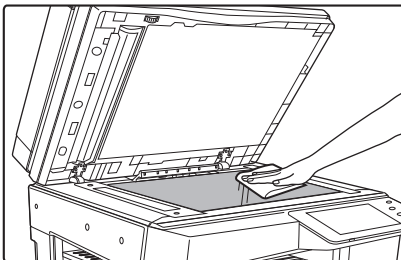

Asiakirjan taustalevyn arkki

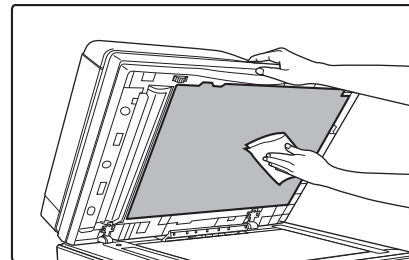



SKANNAUSALUE

Jos näkyy mustia tai valkoisia raitoja automaattisella syöttölaitteella skannatuissa kuvissa, puhdista skannausalue (ohut pitkä lasi valotuslasin vieressä).

1

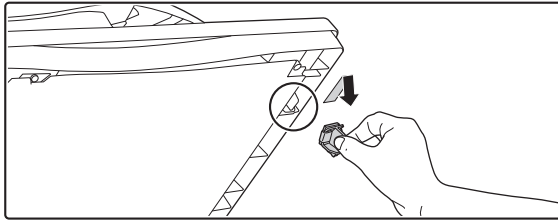

Avaa automaattinen asiakirjan syöttölaite ja irrota lasinpuhdistin.

2

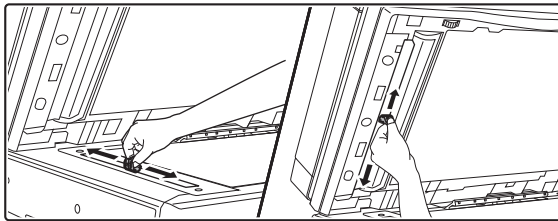

Puhdista lasinpuhdistimella valotuslasin skannausalue.

3

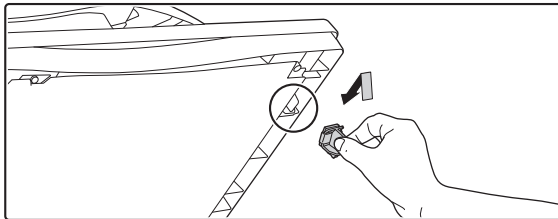

Aseta lasinpuhdistin takaisin.



OHISYÖTTÖTASON RULLAN PUHDISTAMINEN

Jos paperitukoksia sattuu usein, kun kirjekuoria tai painavaa paperia syötetään ohisyöttötasolle, pyyhi syöttötelan pinta puhtaalla ja pehmeällä veteen kostutetulla liinalla.

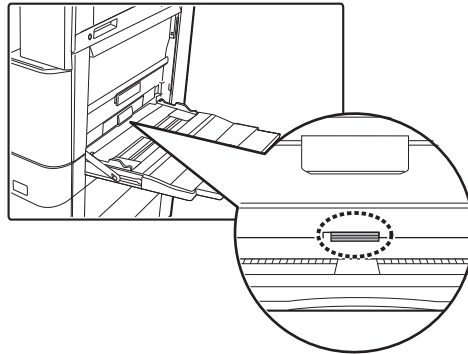

PAPERINSYÖTTÖRULLAN PUHDISTAMINEN

Jos skannatussa alkuperäisessä näkyy viivoja tai muuta likaa käytettäessä automaattista asiakirjan syöttölaitetta, pyyhi telan pinta puhtaalla ja pehmeällä veteen kostutetulla liinalla.

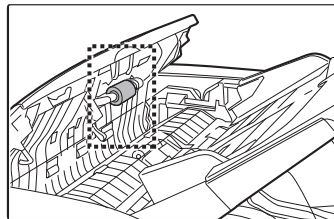



VÄRIAINEKASETIN VAIHTAMINEN

Vaihda väriainekasetti aina sen jälkeen, kun viesti "Vaihda värisäiliö." ilmestyy. Säilytä kunkin värin täyttä väriainekasettia lähettyvillä, jotta voit vaihtaa väriainekasetin heti, kun väriaine loppuu.

Vaihtoviesti

Väri lopussa (Vaihda patruuna
vasta pyydettyäessä)



Kun tämä viesti näytetään, ota valmiiksi vaihtoväriainekasetti.



Jos jatkat tulostusta, näkyviin tulee seuraava viesti.

Kun tämä viesti tulee esiin, valmistele väriainekasetti vaihtoa varten ja vaihda se.

Tässä tilassa tulostus on mahdollista.

Tämä viesti ei kuitenkaan tule näkyviin tulostuksen aikana.



Valmis skannaamaan kopiointia varten.
(Vaihda värisäiliö.)



Jos jatkat laitteen käyttöä, seuraava viesti näytetään, kun väriaine loppuu.

Kun laite siirtyy tähän tilaan, tulostusta ei voi jatkaa, ennen kuin väriainekasetti vaihdetaan.

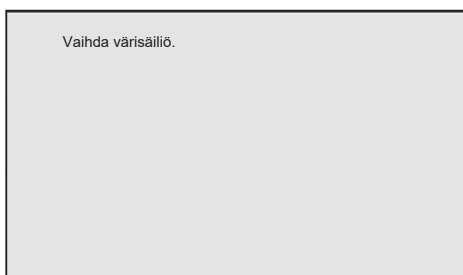

1

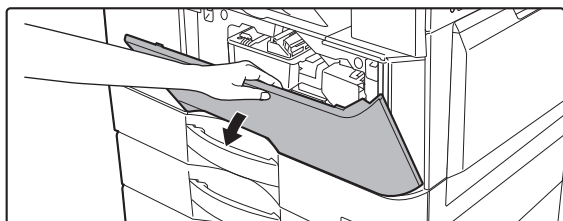

Avaa etukansi.



2

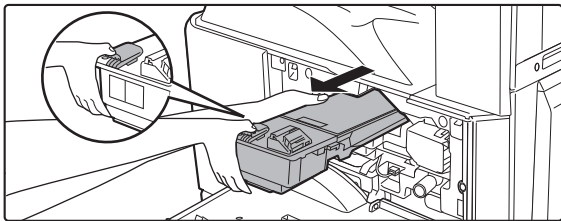

Paina lukituksen vapautusvipua, aseta sitten toinen käsi väriainekasetille ja vedä se ulos.

Varovasti vedä väriainekasettia vaakasuorassa itseesi päin. Jos sitä nykäistään, väriainetta saattaa roiskua kasetista. Pidä väriainekasetista kiinni molemmiin käsiin kuten osoitetaan ja vedä se ulos laitteesta.



Jos sitä nykäistään, väriainetta saattaa roiskua kasetista.

3

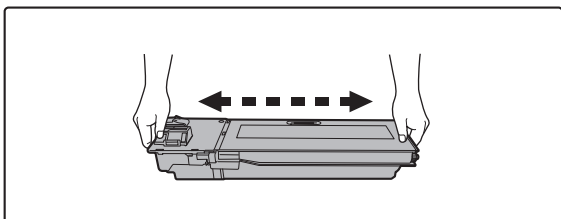

Pidä tiukasti kiinni laatikosta ottamasi väriainekasetin molemmista päistä ja ravista sitä vaakasuunnassa 4-5 kertaa.

4

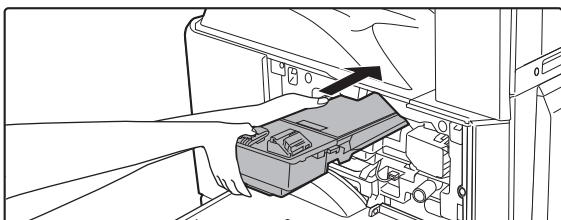

Työnnä kasettia sisään, kunnes se napsahtaa tiukasti paikalleen.

Työnnä kasettia tiukasti sisään, kunnes se naksahduttaa paikalleen.

5

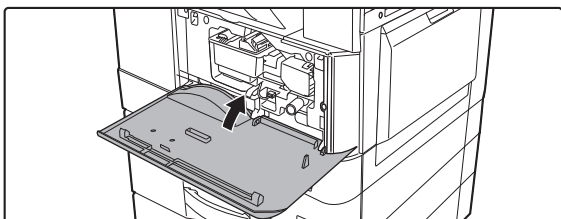

Sulje etukansi.



- Älä heitä väriainekasettia tuleen. Väriainetta voi lentää ympäristöön ja se voi aiheuttaa palovammoja.
- Säilytä väriainekasetteja pienten lasten ulottumattomissa.
- Jos väriainekasettia säilytetään pystyssä, väriaine voi kovettua ja muuttua käyttökelvottomaksi. Säilytä väriainekasetteja aina kyljellään.
- Jos käytät muuta kuin SHARPin suosittelemaa väriainekasettia, laitteen tuottama laatu ja suorituskyky voivat heikentyä. Olemassa on lisäksi laitteen vahingoittumisen vaara. Käytä aina SHARPin suosittelemaa väriainekasettia.





- Värit saattavat haalistua tai kuvat muuttua epätarkoiksi käyttöolosuhteiden mukaan.
- Huoltoteknikko kerää käytetyt väriainekasetit.
- Näytä väriaineen likimääräinen jäljellä oleva määrä (prosentteina) pitämällä [Kotinäyttö]-näppäintä painettuna tulostuksen aikana tai valmiustilassa. Jos määrä on alle 25 prosenttia, pidä täyttä väriainekasettia lähetyvillä siltä varalta, että väriaine loppuu.
- Jos väriaine loppuu ja kotinäyttö on avoinna, avautuu viesti "Väri Loppu" näytön oikeanpuoleiseen yläkulmaan. Lisäksi jos aloitusnäytöllä näytetään väriaineen määrä, "⚠" näytetään niille väreille, joiden väriaine on loppunut.



KOPIOKONE

Kuvakkeet

-  Toiminnot, joita voi käyttää Helppokopiointitilassa
-  Ecoystävälliset toiminnot
-  Toiminnot erikoismedialle kopiointiin

ENNEN LAITTEEN KÄYTTÖÄ KOPIOKONEENA

KOPIOINTITILA	2-3
 • HELPPOKÄYTTÖTILA	2-3
• NORMAALITILA	2-4
 KOPIOINTITILAN VALINTA	2-4
 KOPIOINTIJÄRJESTYS	2-5
• Kopioinnin oletusasetukset	2-8
 KOPIOINNIN ESIKATSELU	2-9
ALKUPERÄISEN KOON TARKISTAMINEN	2-10
PAPERITASON VALINTA KOPIOINNISSA	2-12

KOPIOINNIN PERUSPROSESSI

 KOPIOINTI	2-13
• AUTOMAATTISEN SYÖTTÖLAITTEEN KÄYTTÄMINEN KOPIOINNISSA	2-13
• VALOTUSLASIN KÄYTTÄMINEN KOPIOINNISSA	2-14
 AUTOMAATTINEN KAKSIPUOLINEN KOPIOINTI	2-16
• AUTOMAATTISEN SYÖTTÖLAITTEEN KÄYTTÄMINEN KAKSIPUOLISESSA KOPIOINNISSA	2-16
• VALOTUSLASIN KÄYTTÄMINEN KAKSIPUOLISESSA KOPIOINNISSA	2-17
 VALOTUKSEN JA ALKUPERÄISEN KUVATYYPIN MUUTTAMINEN	2-19
• VALOTUKSEN JA ALKUPERÄISEN TYYPIN AUTOMAATTINEN SÄÄTÄMINEN	2-19
• VALOTUKSEN JA ALKUPERÄISEN TYYPIN MANUAALINEN SÄÄTÄMINEN	2-19
 SUURENNA/PIENENNÄ	2-22
• AUTOMAATTINEN SUHTEEN VALINTA	2-22
• MANUAALINEN KOPIOSUHTEEN VALINTA	2-23
• PITUUDEN JA LEVEYDEN SUURENTAMINEN/PIENENTÄMINEN ERIKSEEN	2-26
 ALKUPERÄISEN SUUNNAN JA KOON VALINTA	2-29
 USEIN KÄYTETTYJEN ALKUPERÄISKOKOJEN TALLENTAMINEN	2-31

 KOPIOIMINEN OHISYÖTTÖTASOLTA	2-34
• KOPIOIMINEN OHISYÖTTÖTASOLTA	2-34
• OHISYÖTTÖTASOLLE LISÄTYN PAPERIN TYYPIN JA KOON MÄÄRITTÄMINEN	2-35
ULOSTULO	2-36
• LAJITTELU/RYHMÄ-ASETUS	2-36
• NIDONTA-ASETUKSET	2-37
• VÄLISIVUJEN LISÄÄMINEN TÖIDEN TAI KOPIOIDEN VÄLIIN	2-38
ERÄKOPIOINTITOIMINNOT	2-40
 • USEIDEN ALKUPERÄISTEN KOPIOINTI YHDELLE SIVULLE (Moniotos)	2-40
• SIDOTUN ASIAKIRJAN AUKEAMAN KOPIOINTI YKSITTÄISIKSI SIVUIKSI (KAHDEN SIVUN KOPIOINTI)	2-42
 • KORTIN KUMMANKIN PUOLEN KOPIOIMINEN YHDELLE SIVULLE (KORTTITOIMINTO)	2-44
• SAMAN KUVAN TOISTAMINEN YHDELLÄ ARKILLA (TOISTA ASETTELU)	2-46

MUUT TOIMINNOT

TULOSTUKSEN JA ASETTELUN MUOKKAUSTOIMINNOT	2-51
• KOPIOINTI VIHKOMUOTOON (VIHKO)	2-51
• USEIDEN ALKUPERÄISTEN KOPIOINTI KULLEKIN VIHON SIVULLE (VIHKO 2 otosta / 4 otosta)	2-53
• VIHON KOPIOIMINEN (KIRJAKOPIOINTI)	2-56
• ALKUPERÄISEN VIHON JAKAMINEN SIVUIHIN (KIRJAN JAKO)	2-58
 PAPERIN JA AJAN SÄÄSTÖTOIMINNOT	2-59
• ALKUPERÄISEN TYHJIEN SIVUJEN OHITTAMINEN (TYHJÄN SIVUN OHITUS)	2-59
• TAUSTAN SÄÄTÄMINEN TEKEMÄLLÄ ALKUPERÄISEN VAALEISTA ALUEISTA TUMMEMPIA TAI VAALEMPIA (TAUSTAN SÄÄSTÖ)	2-61
• VEDOSKOPION TULOSTAMINEN (VEDOSKOPIOINTI)	2-63
• SKANNATTUJEN ALKUPERÄISARKKIJEN MÄÄRÄN TARKISTAMINEN (ALKUPERÄISTEN MÄÄRÄ)	2-65
• KOPIOINTIAJAN LYHENTÄMINEN KÄYTTÄMÄLLÄ KAHTA LAITETTA (TANDEMKOPIOINTI)	2-67





TIETOTURVATOIMINNOT	2-69
• JÄLJITETTÄVIEN TIETOJEN PAKOTETTU TULOSTUS (TULOSTUSASETUKSEN SEURANTATIEDOT)	2-69
TULOSTUSSIJAINNIN JA MARGINAALIEN SÄÄDÖN ASETUKSET	2-70
• MARGINAALIEN LISÄÄMINEN (MARGINAALIN SIIRTO)	2-70
• REUNAVARJOJEN HÄIVYTTÄMINEN KOPIOINNISSA (HÄIVYTYS)	2-72
• ALKUPERÄISEN KOPIOINTI REUNOJA LEIKKAAMATTA (FULL BLEED -KOPIOINTI) ...	2-74
• KOPIOINTI KESKELLE PAPERIA (KESKITYS) ...	2-75
• PAPERIN SIJAINNIN MÄÄRITTÄMINEN (KUVAN SIJAINTI)	2-76
SKANNAUSTOIMINNOT	2-78
• SUUREN ALKUPERÄISMÄÄRÄN SKANNAAMINEN YHDESSÄ (TYÖN KOKOAMINEN)	2-78
• ERIKOKOISTEN ALKUPERÄISTEN SKANNAAMINEN (SEKAKOKO ALKUPERÄISET)	2-81
• OHUIDEN ALKUPERÄISTEN SKANNAAMINEN (HIDAS SKANNAUSTILA)	2-84
• TARKKUUDEN SÄÄTÄMINEN SKANNAUKSEN AIKANA (TARKKUUS)	2-85
TEKSTIN JA KUVAN LISÄYSTOIMINNOT	2-86
• PÄIVÄMÄÄRIEN, SIVUNUMEROIDEN JA VESILEIMOJEN TULOSTAMINEN (LEIMA) ...	2-86
• REKISTERÖIDYN KUVAN LISÄÄMINEN ALKUPERÄISEEN (MUKAUTETTU KUVA) ...	2-89
• KANSIEN LISÄÄMINEN KOPIOIHIN (KANNET/VÄLILEHDET)	2-92
• VÄLILEHTIARKKIEN LISÄÄMINEN KOPIOIHIN (KANNET/VÄLILEHDET)	2-100
• KANSIEN JA VÄLILEHTIARKKIEN SIVUASETTELUN TARKASTAMINEN, MUOKKAAMINEN JA POISTAMINEN (SIVUASETTELU)	2-104
• VÄLILEHTIARKKIEN LISÄÄMINEN KALVOJEN VÄLIIN (KALVOJEN VÄLILEHDET)	2-105
TOIMINNOT ERIKOISKÄYTTÖTARKOITUKSIIN	2-107
• JULISTEKOKOINEN KOPIOINTI (MONISIVUSUURENNOS)	2-107
• KOPIOINTI PEILIKUVAN KANSSA (PEILIKUVA)	2-109
TULOSTUKSEN JA -TUMMUUDEN SÄÄDÖN ASETUSTOIMINNOT	2-110
• MUSTAVALKOISUUDEN KÄÄNTÄMINEN KOPIOSSA (M/V KÄÄNTEINEN)	2-110
• KUVANLAADUN HELPPO SÄÄTÖ (KUVANLAADUN PIKASÄÄTÖ)	2-111
• KUVAN TERÄVYYDEN SÄÄTÄMINEN (TERÄVYYS)	2-112
• TUMMUUSALUEEN SÄÄTÄMINEN KOPIOLLE (HARMAATASAPAINO)	2-113

KÄTEVÄT KOPIOINTITOIMINNOT

KOPIOINNIN KESKEYTYS	2-114
TIETOJEN LÄHETTÄMIEN KOPIOINNIN AIKANA	2-115
KOPIOINTITYÖT	2-116
OHJELMAT	2-117
• OHJELMAN TALLENTAMINEN	2-117
• OHJELMAN HAKEMINEN	2-120
• OHJELMAN POISTAMINEN JA NIMEÄMINEN UUELLEEN	2-121



ENNEN LAITTEEN KÄYTTÖÄ KOPIOKONEENA

KOPIOINTITILA

Kopiointia varten on kaksi tilaa: helppokäyttötila ja normaalitilassa.

Helppokäyttötila rajoittuu usein käytettyihin toimintoihin, joiden avulla voit sujuvasti suorittaa useimmat kopiotyöt.

Jos haluat valita yksityiskohtaisia asetuksia tai erikoistoimintoja, käytä normaalitilaa. Kaikkia toimintoja voidaan käyttää normaalitilassa.

HELPPOKÄYTTÖTILA

Helppokäyttötilassa on helppo valita kopiointin perusasetukset.

1. näyttö

Kun asetat alkuperäisen koon manuaalisesti, asettamasi koko tulee näkyviin.

▶ [ALKUPERÄISEN SUUNNAN JA KOON VALINTA \(sivu 2-29\)](#)

Nollaa kaikki asetukset.

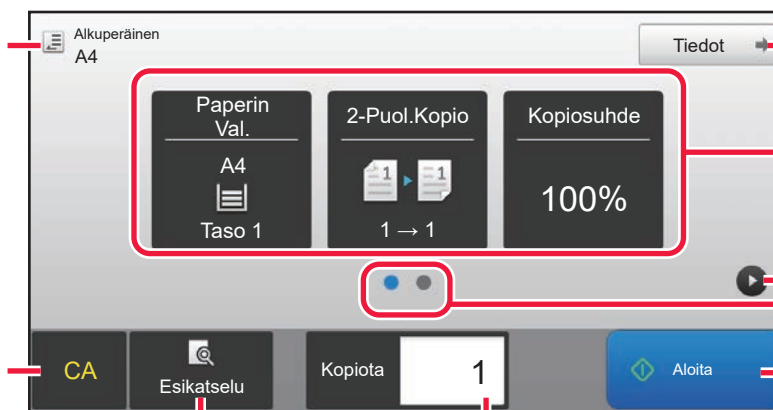

Muuta normaalitilaa.

▶ [NORMAALITILA \(sivu 2-4\)](#)

Valitse asetettava toiminto.

Muuta toimintonäyttöä.

Aloittaa kopiointin.

Skannaa alkuperäisen ja näyttää esikatselukuvan.

▶ [ESIKATSELUNÄYTTÖ \(sivu 1-12\)](#)

Valitse kopioiden lukumäärä.

2. näyttö

Valitse asetettava toiminto.

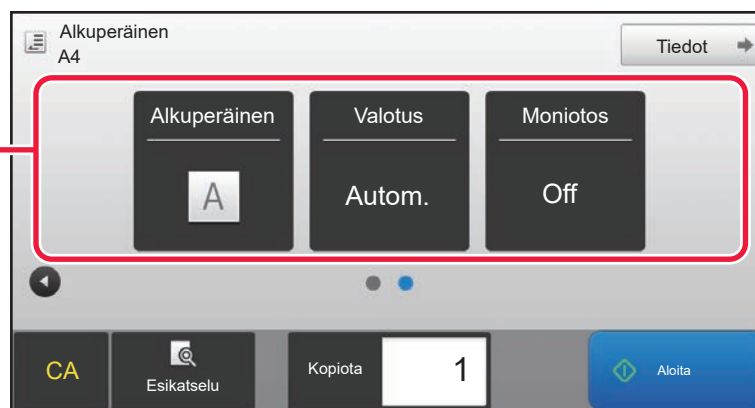

Voit valita nämä toiminnot helppokäyttötilassa.

- Paperin Val. ▶ [sivu 2-12](#)
- 2-Puol.Kopio ▶ [sivu 2-16](#)
- Kopiosuhde ▶ [sivu 2-22](#)
- Nidonta ▶ [sivu 2-37](#)

- Alkup. ▶ [sivu 2-29](#)
- Valotus ▶ [sivu 2-19](#)
- Moniotos ▶ [sivu 2-40](#)
- Korttitoiminto ▶ [sivu 2-44](#)



• Toiminnon valitseminen helppokäyttötilassa

Valitse "Asetukset (pääkäyttäjää)" [Järjestelmäasetukset] → [Yleiset asetukset] → [Käyttö- Asetukset] → [Helppokäyttötilan asetukset] → [Pikakopio].

• Yksinkertaisesta normaalitilaan siirryttäessä näkyviin tulevan varoitusviestin peruuttaminen

Kohdassa "Asetukset (pääkäyttäjää)", valitse [Järjestelmäasetukset] → [Yleiset asetukset] → [Käyttö- Asetukset] → [Helppokäyttötilan asetukset] → [Näytä vahvistusviesti valittaessa "Tiedot" helppokäyttötiloissa] poistaaksesi käytöstä tämän asetuksen.



NORMAALITILA

Normaalitilassa voit valita minkä tahansa toiminnon asetuksen, jota voidaan käyttää kopiointiin.

Valitse kopioiden lukumäärä.

Kopioinnissa käytettävien näppäinten asetus.

Näyttää toimintonäppäinten luettelon. Usein käytetyt [Muut]-painikkeet, ohjelmat ja muut asetukset voidaan rekisteröidä.

Tarkista tämänhetkiset asetukset.

Näytä muut näppäimet kuin edellä mainitut toimintonäppäimet.

Ilmaisee onko alkuperäinen sijoitettu vai ei ja kuhunkin tasoon lisätyn paperin koon. Napauta avataksesi paperin valintanäytön.

Valitse kopioiden lukumäärä.

Näyttää toiminnot, jotka voidaan valita kopiointitilassa.

Skannaa alkuperäisen ja näyttää esikatselukuvan. ▶ [ESIKATSELUNÄYTTÖ \(sivu 1-12\)](#)

Nollaa kaikki asetukset.

Aloittaa kopiinnin.



Edellä olevan näytön sisältö vaihtelee asennettujen laitteiden mukaan.

KOPIOINTITILAN VALINTA

Muuta kopiointitila yksinkertaiseen tilaan tai normaalitilaan kuten kuvataan kohdassa "[TILOJEN MUUTTAMINEN \(sivu 1-11\)](#)".



KOPIOINTIJÄRJESTYS

Tässä osassa selitetään kopiointin perusmenettely. Valitse asetukset alla esitetystä järjestyksessä varmistaaksesi kopiointitoiminnon kitkattoman sujumisen.

Löydät tässä luvussa yksityiskohtaiset asetusten valintamenettelyjen selitykset kullekin asetukselle.



Voit myös palauttaa oletuskopiointiasetukset ennen kopiointin suorittamista

Kohdassa "Asetukset (pääkäyttäjä)", valitse [Järjestelmäasetukset] → [Kopiointin asetukset] → [Tila- Asetukset] → [Autom. tyhjennys myös ennen työn kop.].

Mahdollistaa automaattisen tyhjennystoiminnon käytön silloinkin, kun kopiointityö ei ole valmis. Näin voidaan ehkäistä laitteen varattuna oleminen keskeneräisen kopiointityön vuoksi.

1

Vaihda kopiotilaan.

▶ [TILOJEN MUUTTAMINEN \(sivu 1-11\)](#)

2

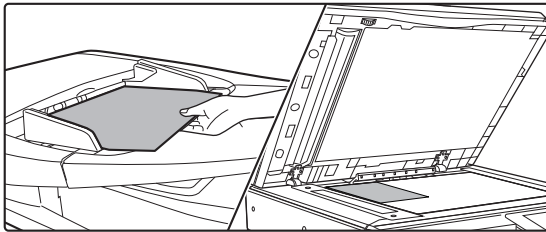

Aseta alkuperäinen asiakirja paikalleen.

Aseta alkuperäinen automaattisen syöttölaitteen asiakirjan syöttötasolle tai valotuslasille.

- ▶ [AUTOMAATTINEN SYÖTTÖLAITE \(sivu 1-106\)](#)
- ▶ [VALOTUSLASI \(sivu 1-108\)](#)



Näyttää varoitusviestin, kun ei havaita alkuperäistä

Kohdassa "Asetukset (pääkäyttäjä)", valitse [Järjestelmäasetukset] → [Kopiointin asetukset] → [Tila- Asetukset] → [Näytä varoitusviesti, kun alkuperäistä ei havaita].

3

Valitse toiminnot.

Määritä alkuperäinen skannauskoko, valotus, tarkkuus, jne.

Kosketa [Alkup.]-näppäintä ja määritä alkuperäisen suunta suunnan tunnistamiseksi oikein.

▶ [Alkuperäisen suunnan määrittäminen \(sivu 2-29\)](#)

Tarvittaessa voit käyttää seuraavia toimintoja asetuksen viiteinä.

Helppokäyttötilassa

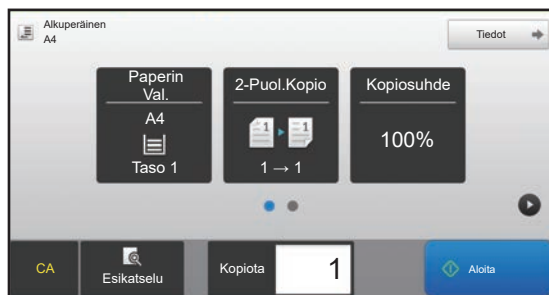

- Paperin Val. ▶ [sivu 2-12](#)
- 2-Puol.Kopio ▶ [sivu 2-16](#)
- Kopiosuhde ▶ [sivu 2-22](#)
- Nidonta ▶ [sivu 2-37](#)
- Alkup. ▶ [sivu 2-29](#)
- Valotus ▶ [sivu 2-19](#)
- Moniotos ▶ [sivu 2-40](#)
- Korttitoiminto ▶ [sivu 2-44](#)

Normaalitilassa

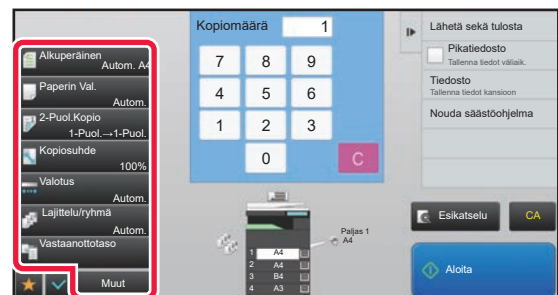

- Alkup. ▶ [sivu 2-29](#)
- Paperin Val. ▶ [sivu 2-12](#)
- 2-Puol.Kopio ▶ [sivu 2-16](#)
- Kopiosuhde ▶ [sivu 2-22](#)
- Valotus ▶ [sivu 2-19](#)
- Lajittelu/ryhmä ▶ [sivu 2-36](#)
- Muut ▶ [sivu 2-51](#)



4

Skannaaja alkuperäinen asiakirja.

Skannaaja alkuperäinen koskettamalla [Esikatselu]-näppäintä.

Helppokäyttötilassa

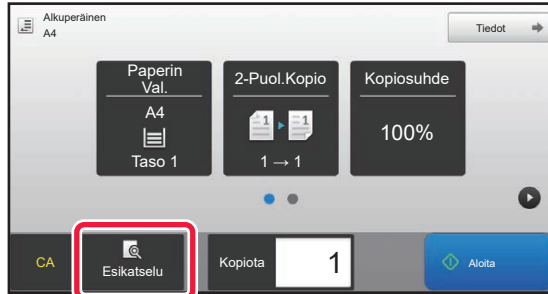

Normaalitilassa

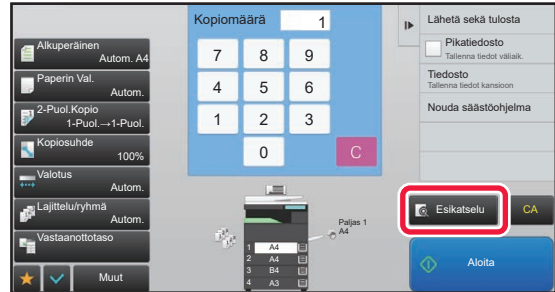

- Voit tehdä kaksipuolisia kopioita määrittämällä kaksipuoliset kopiointiasetukset ennen alkuperäisen skannausta.
▶ [AUTOMAATTINEN KAKSIKUPUOLINEN KOPIOINTI \(sivu 2-16\)](#)
- Jos et tarkista esikatselukuvaa, aloita kopiointi napauttamalla [Aloita]-näppäintä.

5

Tarkista esikatselukuva.

Näytä skannatun alkuperäisen esikatselukuva.

Tarkista esikatselunäytössä asetukset, esimerkiksi 2-puolinen kopio.

- ▶ [KOPIOINNIN ESIKATSELU \(sivu 2-9\)](#)

Helppokäyttötilassa

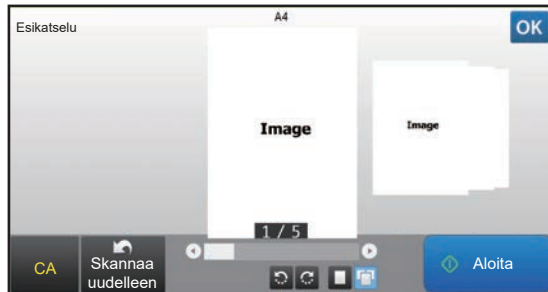

Normaalitilassa

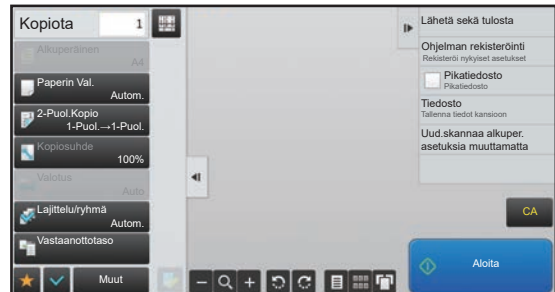



6

Aloita kopiointi koskettamalla [Aloita]-näppäintä.

Jos teet vain yhden kopion, kopioiden määrää ei tarvitse määrittää.



- Peruuta kaikki asetukset koskettamalla [CA] -näppäintä. Kun [CA] -näppäintä kosketaan, kaikki sillä hetkellä valittuna olevat asetukset tyhjennetään ja perusnäyttö avautuu.
- Peruuta kopiointi koskettamalla [Peruuta kopiointi]-näppäintä.



- **Kahden tai useamman kopiosarjan kopioiminen:** Määritä kopioiden määrä koskettamalla kopioiden näyttönäppäintä.

Helppokäyttötilassa

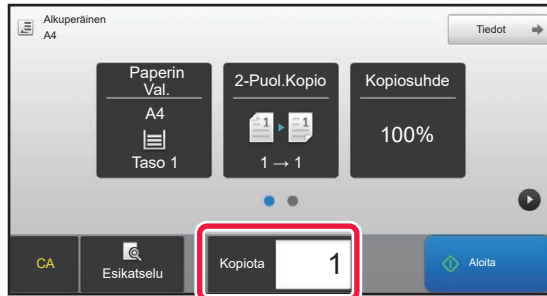

Normaalitilassa

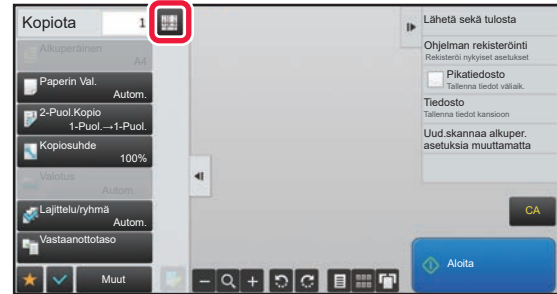

- Normaalitilassa voit koskettaa [Tiedosto] tai [Pikatiehisto] tehtäväpaneelissa ennen kopiointityön aloittamista tallentaaksesi skannatun alkuperäisen tiedoston.

▶ [PIKATIEDOSTO \(sivu 6-9\)](#)

▶ [TIEDOSTO \(sivu 6-10\)](#)



Kopioiden enimmäismäärän asettaminen

Kohdassa "Asetukset (pääkäyttäjä)", valitse [Järjestelmäasetukset] → [Kopioinnin asetukset] → [Tila- Asetukset] → [Kopioiden enimmäismäärän asettaminen].

Tällä asetuksella määritetään maksimimäärä, joka voidaan syöttää kopioiden lukumääräksi (jatkuvien kopioiden lukumäärä). Mikä tahansa luku välillä 1 - 9999 voidaan määrittää.



Kopioinnin oletusasetukset

Aseta kohdassa "Oletusasetukset" toiminnossa "Kopioinnin asetukset" järjestelmäasetuksissa. Voit asettaa oletusarvon kullekin kopiointiasetukselle. Näillä toiminnoilla valitut oletusasetukset koskevat laitteen kaikkia toimintoja (ei pelkkää kopiointitoimintoa).

Kopiointiasetukset palautetaan alkuperäisiksi, kun [Virta]-painike kytketään päälle, kun [CA]-näppäintä kosketetaan tai kun automaattisen perusasetuksiin palautumisen aikaväli on kulunut. Näitä asetuksia käytetään muuttamaan kopiointitilan oletusasetuksia.

Seuraavat asetukset voidaan muuttaa:

Kohta	Kuvaus
Kuvan suunta	Määrittele alkuperäisen suunta.
Paperikaukalo	Määritä paperitaso, jota käytetään oletustasona.
Valotustapa	Valotustilan oletusasetusten määrittely.
Kopiosuhde	Kopiosuhteen oletusasetuksen määrittely.
Valitse suurennus automaattisesti paperin koon mukaan, kun paperilokero on valittu.	Otaa käyttöön suurennuksen automaattisesti oletuksena, kun vaihdetaan paperitasoa.
2-Puoleinen Kopio	Kaksipuolisen tilan oletusasetusten määrittely. Jos asetukseksi valitaan muu kuin "1-puoleisesta 1-puoleinen" ja kaksipuolinen toiminto tai automaattinen syöttölaite ei toimi kunnolla tai poistetaan käytöstä, asetukseksi vaihtuu "1-puoleisesta 1-puoleinen".
Alkuperäinen sidonta	Aseta 2-puoleiselle kopiolle alkuperäinen sidonta.
Ulostulosidonta	Aseta 2-puoleiselle kopiolle ulostulon sidonta.
Ulostulo	Aseta tulostusmenetelmä, joka on valittu oletuksena.
base id of Tab Name	Erottelusivu voidaan lisätä ennen työtä tai sen jälkeen. Aseta sivuerottelussa käytettävä paperikaukalo.
Nidonta	Määritä nidonta-asetukset
Tehdasasetukset	Palauttaa kaikki asetukset tehtaan oletusasetuksiksi.



KOPIOINNIN ESIKATSELU

Voit koskettaa [Esikatselu]-näppäintä ennen alkuperäisen skannaamista tarkistaaksesi skannatun kuvan esikatselukuvan.

Jos määrität esikatselun, voit tarkistaa määritetyn esikatselun tilan, kuten niittien sijainnin ja sivujen asettelun.

▶ [ESIKATSELUNÄYTTÖ \(sivu 1-12\)](#)



Normaalitilassa

Esikatselussa voit tarkistaa kuvan säätäessäsä asetuksia, joten voit nähdä millainen tulos on.

Voit myös muokata esikatselukuvaa vetämällä sitä ja esimerkiksi muuttaa, kiertää tai poistaa alkuperäisen sivun.

▶ [VALOTUKSEN JA ALKUPERÄISEN TYYPIN MANUAALINEN SÄÄTÄMINEN \(sivu 2-19\)](#)

Helppokäyttötilassa

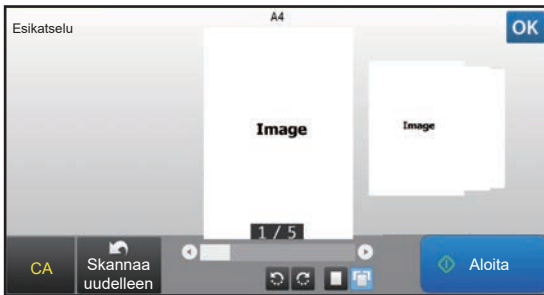

Normaalitilassa

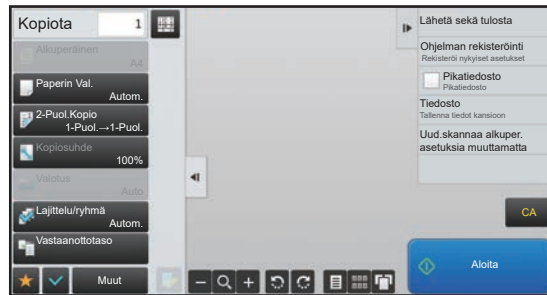



ALKUPERÄISEN KOON TARKISTAMINEN

Helppokäyttötila

Tarkasta alkuperäisen koko näytön vasemmasta yläkulmasta.

Jos et asettanut alkuperäistä kokoa manuaalisesti, asetettu alkuperäinen koko tulee näkyviin järjestelmäasetusten (pääkäyttjä) kohdassa "Paluta alkup. koon asetukset".

Jos asetat alkuperäisen koon manuaalisesti, asettamasi koko tulee näkyviin.

Kun asetat alkuperäisen automaattiseen syöttölaitteeseen, alkuperäinen kuvake näkyy alkuperäisen koon vieressä.

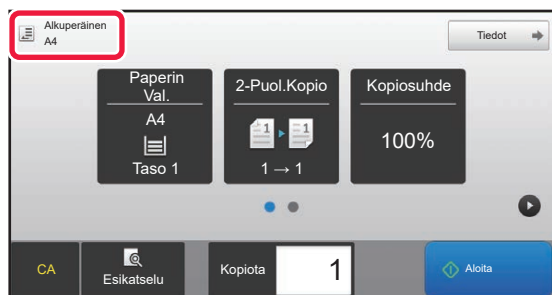

Normaalitila

Tarkasta alkuperäinen koko [Alkup.]-näppäimen näytössä.

Jos et asettanut alkuperäistä kokoa manuaalisesti, asetettu alkuperäinen koko tulee näkyviin järjestelmäasetusten (pääkäyttjä) kohdassa "Paluta alkup. koon asetukset".

Kun asetat alkuperäisen automaattiseen syöttölaitteeseen, alkuperäinen kuvake näkyy automaattisen syöttölaitteen yläpuolella.

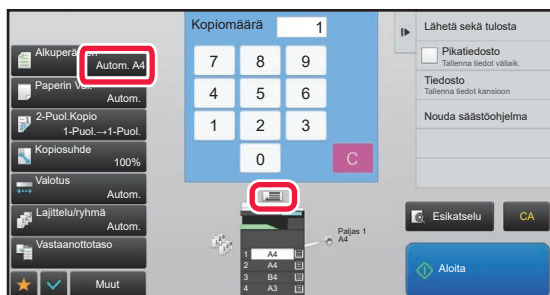

Vakiokoot

Vakiokoot ovat kokoja, jotka laite tunnistaa automaattisesti.

Määritä vakiokoko valitsemalla [Järjestelmäasetukset] kohdassa "Asetukset (pääkäyttjä)" → [Yleiset asetukset] → [Laitteasetukset] → [Tila-Asetukset] → [Alkuperäisen Koon Tunnistuksen Asetukset].

Jos haluat tunnistettavissa olevia vakiokokoja koskevia lisätietoja, katso "[Alkuperäisen Koon Tunnistuksen Asetukset.](#) (sivu 1-104).



- Vaikka [Alkup.]-asetuksena olisi [Autom.], joidenkin alkuperäisten koot saatetaan tunnistaa joksikin muuksi kooksi, joka on lähellä vakiokokoa.
Aseta siinä tapauksessa alkuperäisasiakirjan koko manuaalisesti.
▶ [ALKUPERÄISEN SUUNNAN JA KOON VALINTA \(sivu 2-29\)](#)
- Kun valotuslasille asetetaan muita kuin vakiokokoisia alkuperäisiä asiakirjoja, voit helpottaa koon tunnistamista asettamalla alkuperäisen päälle vakiokokoisien tyhjän arkin, jonka koko voi olla esimerkiksi A4 (8-1/2" x 11") tai B5 (5-1/2" x 8-1/2").



Asetetun alkuperäisasiakirjan suunta

Aseta alkuperäinen seuraavassa kuvassa esitetyllä tavalla.
Tarkasta "Esikatselunäyttö", tarkasta kuvan suunta tai esikatselukuva.

▶ [KOPIOINNIN ESIKATSELU \(sivu 2-9\)](#)

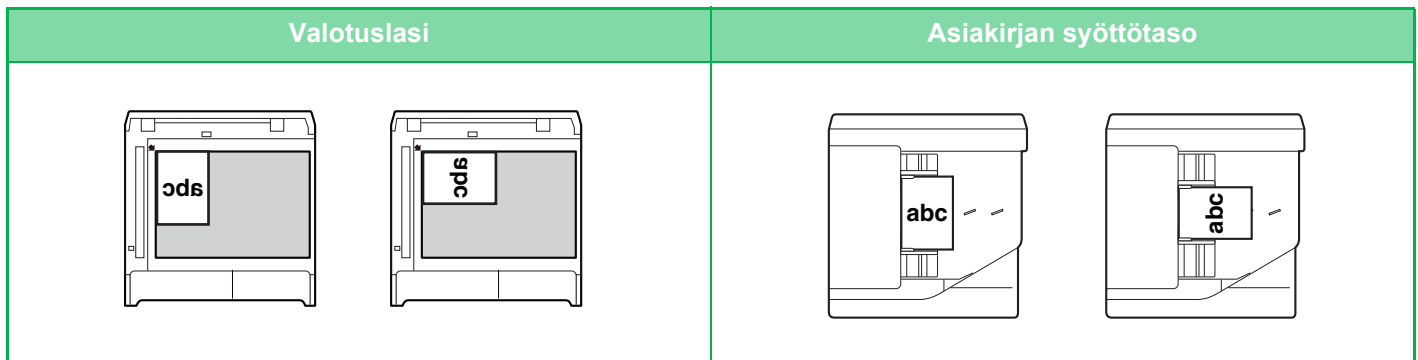

Aseta kuvan suunta varmistaaksesi, että asetetun alkuperäisen suunta on tunnistetaan oikein.
Katso lisätietoja alkuperäisen suunnasta kohdasta "[Alkuperäisen suunnan määrittäminen \(sivu 2-29\)](#)".



Kopioinnin poistaminen, kun koko tai suunta on erilainen:

Kohdassa "Asetukset (pääkäyttäjä)", valitse [Järjestelmäasetukset] → [Kopioinnin asetukset] → [Tila- Asetukset] → [Estä kopiointi eri koossa/suunnassa].

Poistaa kopioinnin käytöstä, kun alkuperäinen ja paperi asetetaan eri suuntiin tai ei ole paperia, joka sopii kopioinnin kokoon.

Kopiointikuvan automaattinen kierto (Kääntökopiointi)

Kun alkuperäisen ja paperin suunta eroavat toisistaan, alkuperäistä kuvaa kierretään automaattisesti 90 astetta, jotta se vastaa paperin suuntaa.

Asetetun alkuperäisasiakirjan suunta

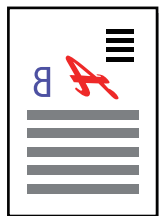

Alkuperäinen takaa katsottuna

Paperin suunta



Kuvan kääntö on 90 astetta



Paperi takaa katsottuna



Kääntökopioinnin asettaminen:

Kohdassa "Asetukset (pääkäyttäjä)", valitse [Järjestelmäasetukset] → [Kopioinnin asetukset] → [Tila- Asetukset] → [Kääntökopioinnin Asetus].

Kun [Kääntökopiointi] on valittu, kääntökopiointi toimii, kun automaattinen paperivalinta tai automaattinen suhteenvalinta on käytössä, tai kun alkuperäinen ja paperi ovat saman kokoiset mutta suunta on eri.

Kun [Kääntökopiointi tehdään vain autom. paperivalinnassa tai autom. suhteenvalinnassa] on valittu, kääntökopiointi toimii vain, kun automaattinen paperivalinta tai automaattinen suhteenvalinta on käytössä.



PAPERITASON VALINTA KOPIOINNISSA

Laite on asetettu valitsemaan automaattisesti kaukalon, jonka paperikoko on sama kuin asetettu alkuperäinen koko. (Paperin automaattinen valinta).

Kun haluat vaihtaa paperin koon kopiointia varten, voit valita paperitason manuaalisesti.



- Jos valitulta tasolta loppuu paperi kopiointityön aikana ja toisella tasolla on samankokoista ja -tyyppistä paperia, tämä taso valitaan automaattisesti ja kopiointityö jatkuu.
- Jos sopivankokoista kopiointipaperia ei ole lisätty, kopiointi saattaa pysähtyä.



• Alustavasti valitun tason muuttaminen:

Valitse asetustilassa (pääkäyttäjä) [Järjestelmäasetukset] → [Kopiointin asetukset] → [Oletusasetukset] → [Paperikaukalo].

• Pysäytä automaattinen paperinvalinta

Kohdassa "Asetukset (pääkäyttäjä)", valitse [Järjestelmäasetukset] → [Kopiointin asetukset] → [Yleiset asetukset] → [Autom. paperinvalinnan esto].

Samankokoista paperia ei valita automaattisesti, kun alkuperäinen asetetaan arkinsyöttölaitteen valotuslasille tai asiakirjan syöttötasolle.

• Valitse paperinsyötölle käytettävä taso automaattisesti:

Kohdassa "Asetukset (pääkäyttäjä)", valitse [Järjestelmäasetukset] → [Kopiointin asetukset] → [Yleiset asetukset] → [Automaattinen paperin- syöttökaukalon valinta].

Kun tämä asetusta on käytössä ja paperia asetetaan syöttötasolle laitteen ollessa kopiointitilassa ja valmiustilassa, kyseinen taso valitaan automaattisesti.

1

Kosketa [Paperin Val.]-näppäintä.

▶ [KOPIOINTIJÄRJESTYS \(sivu 2-5\)](#)

2

Kosketa asianmukaista tasonäppäintä.

Kosketa asetusten määrittämisen jälkeen **OK**.

Helppokäyttötilassa

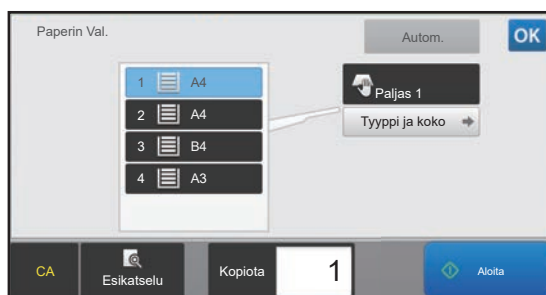

Normaalitilassa

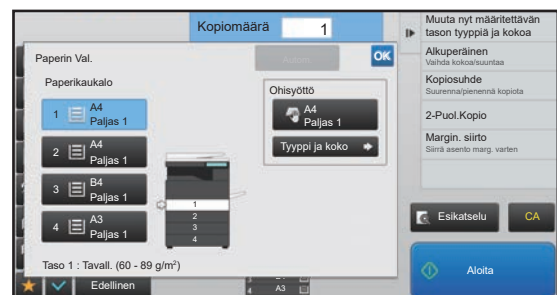

- Kun on valittu ohisyyttötaso, määritä paperityyppi ja -koko sen mukaan, millaista paperia on asetettu ohisyyttötasolle.
▶ [OHISYÖTTÖTASOLLE LISÄTYN PAPERIN TYYPIN JA KOON MÄÄRITTÄMINEN \(sivu 2-35\)](#)

- Normaalitilassa voit avata [Paperin Val.]-näytön myös koskettamalla laitteen kuvaa perusnäytössä.



Tason valitsemiseksi automaattisesti, kosketa [Autom.]-näppäintä.



KOPIOINNIN PERUSPROSESSI

Tässä osassa selitetään, kuinka helpokäyttötilan perusnäytössä valitaan asetuksia.

▶ [KOPIOINTITILAN VALINTA \(sivu 2-4\)](#)

KOPIOINTI

AUTOMAATTISEN SYÖTTÖLAITTEEN KÄYTTÄMINEN KOPIOINNISSA

1

Aseta alkuperäinen automaattisen syöttölaitteen syöttötasolle.

▶ [AUTOMAATTINEN SYÖTTÖLAITE \(sivu 1-106\)](#)

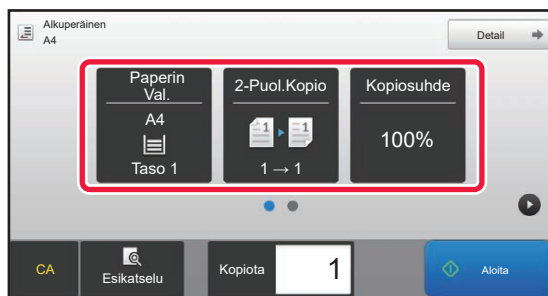
2

Tarkista paperi (taso), jota haluat käyttää kopiointiin, ja napauta muiden asetusten näppäimiä, joita haluat valita.

- Paperin Val. ▶ [sivu 2-12](#)
- 2-Puol.Kopio ▶ [sivu 2-16](#)
- Kopiosuhde ▶ [sivu 2-22](#)
- Nidonta ▶ [sivu 2-37](#)
- Alkup. ▶ [sivu 2-29](#)
- Valotus ▶ [sivu 2-19](#)
- Moniotos ▶ [sivu 2-40](#)
- Korttitoiminto ▶ [sivu 2-44](#)

3

Kosketa [Esikatselu]-näppäintä.

▶ [ESIKATSELUNÄYTTÖ \(sivu 1-12\)](#)



4

Aloita kopiointi koskettamalla [Aloita]-näppäintä.

Jos teet vain yhden kopion, kopioiden määrää ei tarvitse määrittää.

**Kahden tai useamman kopiosarjan kopioiminen:**

Kosketa kopioiden määrä -näppäintä määrittääksesi kopioiden määrän.

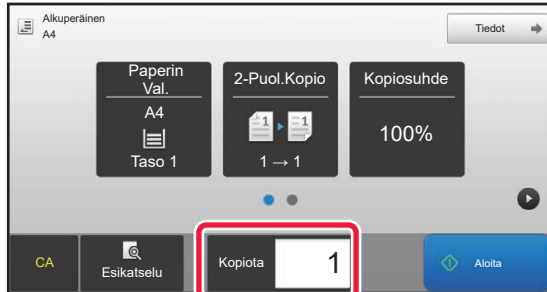

VALOTUSLASIN KÄYTTÄMINEN KOPIOINNISSA

1

Aseta alkuperäinen valotuslasille.

▶ [VALOTUSLASI \(sivu 1-108\)](#)

2

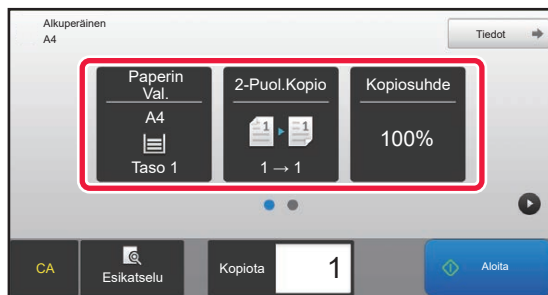

Tarkista paperi (taso), jota haluat käyttää kopiointiin, ja napauta muiden asetusten näppäimiä, joita haluat valita.

- Paperin Val. ▶ [sivu 2-12](#)
- 2-Puol.Kopio ▶ [sivu 2-16](#)
- Kopiosuhde ▶ [sivu 2-22](#)
- Nidonta ▶ [sivu 2-37](#)
- Alkup. ▶ [sivu 2-29](#)
- Valotus ▶ [sivu 2-19](#)
- Moniotos ▶ [sivu 2-40](#)
- Korttitoiminto ▶ [sivu 2-44](#)

3

Kosketa [Esikatselu]-näppäintä.

▶ [ESIKATSELUNÄYTTÖ \(sivu 1-12\)](#)



4

Aloita kopiointi koskettamalla [Aloita]-näppäintä.

Jos teet vain yhden kopion, kopioiden määrää ei tarvitse määrittää.



Kahden tai useamman kopiosarjan kopioiminen:

Kosketa kopioiden määrä -näppäintä määrittääksesi kopioiden määrän.

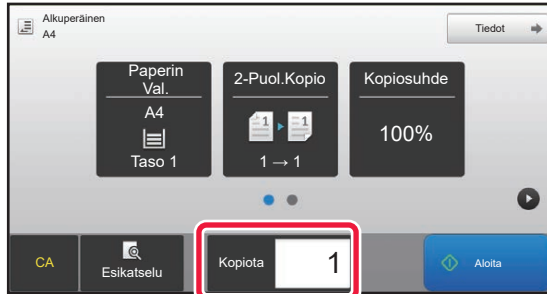



AUTOMAATTINEN KAKSIKUPUOLINEN KOPIOINTI

AUTOMAATTISEN SYÖTTÖLAITTEEN KÄYTTÄMINEN KAKSIKUPUOLISESSA KOPIOINNISSA

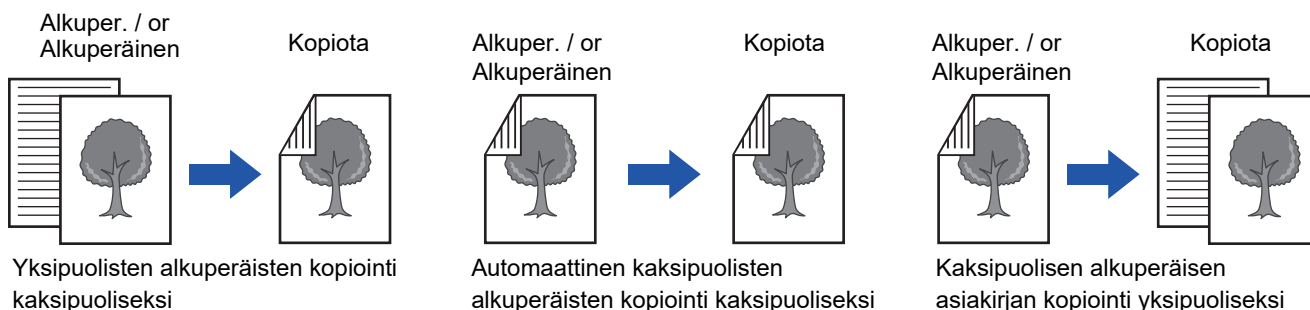

- Voit tehdä kaksipuolisia kopioita määrittämällä kaksipuoliset kopiointiasetukset ennen alkuperäisen skannausta.
- Kaksipuolinen kopiointi säästää paperia.

1

Aseta alkuperäinen automaattisen syöttölaitteen syöttötasolle.

- ▶ [AUTOMAATTINEN SYÖTTÖLAITE \(sivu 1-106\)](#)

2

Kosketa [2-Puol.Kopio]-näppäintä.

- ▶ [KOPIOINTIJÄRJESTYS \(sivu 2-5\)](#)

3

Valitse kaksipuolinen kopiotila.

- (1) Valitse kaksipuolinen kopiotyyppi.
- (2) Kun alkuperäinen on asetettu kohtaan "2-Puol.", valitse "Lehtiö" tai "Kirja" kohdassa "Alkuperäinen sidonta".
- (3) Kun alkuperäinen on asetettu kohtaan "2-Puol.", valitse "Lehtiö" tai "Kirja" kohdassa "Ulostulosidonta".
- (4) Kosketa asetusten määrittämisen jälkeen **OK**.

4

Tarkista paperi (taso), jota haluat käyttää kopiointiin, ja napauta muiden asetusten näppäimiä, joita haluat valita.

Kosketa [Alkup.]-näppäintä ja määritä alkuperäisen suunta suunnan tunnistamiseksi oikein.

- ▶ [Alkuperäisen suunnan määrittäminen \(sivu 2-29\)](#)

- Paperin Val. ▶ [sivu 2-12](#)
- Kopiosuhde ▶ [sivu 2-22](#)
- Nidonta ▶ [sivu 2-37](#)
- Alkup. ▶ [sivu 2-29](#)
- Valotus ▶ [sivu 2-19](#)
- Moniotos ▶ [sivu 2-40](#)
- Korttitoiminto ▶ [sivu 2-44](#)



5

Kosketa [Esikatselu]-näppäintä.

6

Aloita kopiointi koskettamalla [Aloita]-näppäintä.

VALOTUSLASIN KÄYTTÄMINEN KAKSIPUOLISESSA KOPIOINNISSA

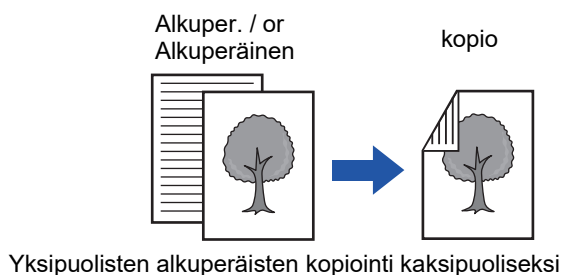

Kaksipuolinen kopiointi säästää paperia.

**Kaksipuolisen oletuskopiointitilan muuttaminen:**

Valitse "Asetukset (pääkäyttäjä)" [Järjestelmäasetukset] → [Kopiointin asetukset] → [Oletusasetukset] → [2-Puol.Kopio].

1

Aseta alkuperäinen valotuslasille.▶ [VALOTUSLASI \(sivu 1-108\)](#)

2

Kosketa [2-Puol.Kopio]-näppäintä.▶ [KOPIOINTIJÄRJESTYS \(sivu 2-5\)](#)

3

**Valitse kaksipuolinen kopiotila.**

- (1) Kosketa [1 → 2]-näppäintä.
- (2) Kun alkuperäinen on asetettu kohtaan "2-Puol.", valitse "Lehtiö" tai "Kirja" kohdassa "Ulostulosidonta".
- (3) Asetusten määrittämisen jälkeen, kosketa [OK].



[2 → 2]- ja [1 → 2]-näppäimiä ei voi käyttää valotuslasilta kopioitaessa.



4

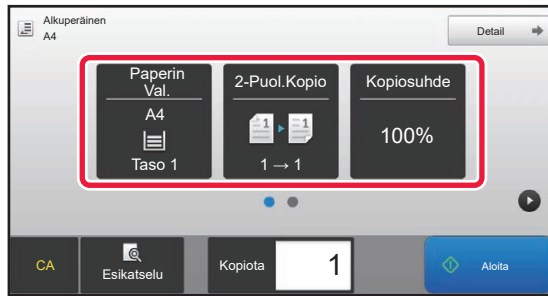

Tarkista paperi (taso), jota haluat käyttää kopiointiin, ja napauta muiden asetusten näppäimiä, joita haluat valita.

Kosketa [Alkup.]-näppäintä ja määritä alkuperäisen suunta suunnan tunnistamiseksi oikein.

▶ [Alkuperäisen suunnan määrittäminen \(sivu 2-29\)](#)

- Paperin Val. ▶ [sivu 2-12](#)
- Kopiosuhde ▶ [sivu 2-22](#)
- Nidonta ▶ [sivu 2-37](#)
- Alkup. ▶ [sivu 2-29](#)
- Valotus ▶ [sivu 2-19](#)
- Moniotos ▶ [sivu 2-40](#)
- Korttitoiminto ▶ [sivu 2-44](#)

5

Napauta [Aloita]-näppäintä.

6



Aseta seuraava alkuperäinen ja skanna se napauttamalla [Aloita]-näppäintä.

Kosketa samaa näppäintä, jota kosketit vaiheessa 5.

Toista tämä vaihe, kunnes kaikki alkuperäiset on skannattu.

7

Aloita kopiointi koskettamalla [Luku Loppu]-näppäintä.



VALOTUKSEN JA ALKUPERÄISEN KUVATYYPIN MUUTTAMINEN

VALOTUKSEN JA ALKUPERÄISEN TYYPIN AUTOMAATTINEN SÄÄTÄMINEN

Automaattinen valotussäätö toimii oletusasetuksena automaattisesti sääten valotustasoa ja alkuperäisen tyyppiä kopioitavan alkuperäisen mukaan. (Näytössä näkyy [Autom.])

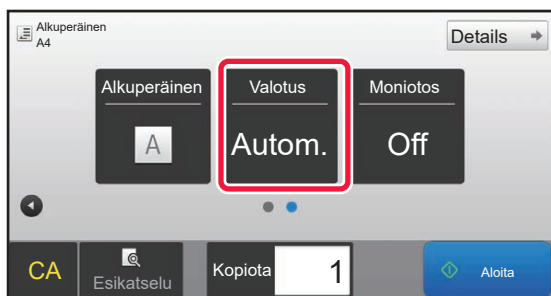

- **Oletusvalotuksen muuttaminen:**

Valitse asetustilassa (pääkäyttäjä) [Järjestelmäasetukset] → [Kopioinnin asetukset] → [Oletusasetukset] → [Valotustapa].

- **Valotustason säätäminen, kun kopioinnin valotustilaksi on valittu [Autom.]:**

Valitse asetustilassa (pääkäyttäjä) [Järjestelmäasetukset] → [Kuvanlaadun säätö] → [Kopiokuvan laatu] → [Tiiviiden säätö, kun [Auto] on valittu valotukselle].

VALOTUKSEN JA ALKUPERÄISEN TYYPIN MANUAALINEN SÄÄTÄMINEN

Tässä osassa selitetään, miten kopioitava alkuperäinen vaikuttaa alkuperäisen tyypin valintaan tai miten valotusta voi säätää manuaalisesti.



- **Oletusvalotuksen muuttaminen:**

Valitse asetustilassa (pääkäyttäjä) [Järjestelmäasetukset] → [Kopioinnin asetukset] → [Oletusasetukset] → [Valotustapa].

1

Kosketa [Valotus]-näppäintä.

▶ [KOPIOINTITILA \(sivu 2-3\)](#)



2



Voit säätää kopion valotusta
  -näppäimellä tai liu'uttamalla
 vierityspalkkia.

Kosketa säädön jälkeen **OK**.

Tämä päättää menettelyn helppokäyttötilassa.

3

Jos haluat valita yksityiskohtaisempia asetuksia, kosketa [Tiedot]-näppäintä vaihtaaksesi normaalitilaan.

▶ [TILOJEN MUUTTAMINEN \(sivu 1-11\)](#)

4

Kosketa [Valotus]-näppäintä.

5

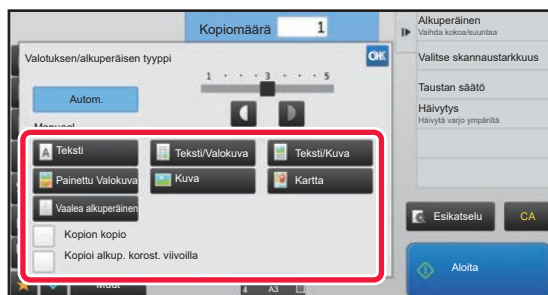

Määritä alkuperäinen tyyppi koskettamalla haluamaasi alkuperäisen kuvatyypin näppäintä.

Kosketa alkuperäistä vastaavaa näppäintä.

Alkuperäisen kuvatyypin valintänäppäimet

- Teksti..... Käytä tätä tilaa tavallisiin tekstiasiakirjoihin.
- Teksti/Valokuva..... Tämä tila antaa parhaan tasapainon kopioitaessa alkuperäistä, jossa on sekä tekstiä että painettuja valokuvia. Tällainen on esimerkiksi aikakauslehti tai myyntiluettelo.
- Teksti/Kuva Tämä tila antaa parhaan tasapainon kopioitaessa alkuperäistä, jossa on sekä tekstiä että valokuvia. Tällainen on esimerkiksi tekstiasiakirja, johon on liitetty valokuva.
- Painettu Valokuva Tämä tila on paras vaihtoehto painettujen valokuvien kopiointiin, jollaisia ovat esimerkiksi aikakauslehtien tai myyntiluetteloiden valokuvat.
- Kuva Käytä tätä tilaa valokuvien kopiointiin.
- Kartta..... Tämä tila on paras useimmissa kartoissa olevien vaaleiden väriarjostusten ja hienon tekstin kopioimiseen.
- Vaalea alkuperäinen Käytä tätä tilaa alkuperäisiin, joissa on vaaleaa lyijykynäkirjoitusta.



- Kun alkuperäisenä on kopio tai laitteesta tulostettu sivu:
Kun käytät kopiota tai tulostettua sivu laitteesta alkuperäisenä, kosketa [Kopion kopio] -valintaruutua, niin, että tulee näkyviin.
[Kopion kopio] on käytettävissä, kun [Autom.], [Teksti], [Painettu Valokuva], tai [Teksti/Valokuva] on valittu alkuperäiskuvatyyppiä.
- Jos haluat saada fluoresoivien merkintöjen osat näkyvämmiksi:
Kun käytät alkuperäisenä sivua, jossa on korostettuja rivejä, kosketa [Kopioi alkup. korost. viivoilla] -valintaruutua, niin, että tulee näkyviin.

6

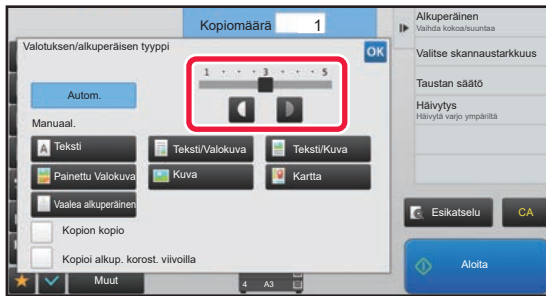

Voit säätää kopion valotusta -näppäimellä tai liu'uttamalla vierityspalkkia.

Jos alkuperäiseksi tyyppiä on valittu [Autom.] ja säädät valotusta, alkuperäiseksi kuvatyyppiä valitaan automaattisesti [Teksti/Valokuva].

Kosketa säädön jälkeen .



Suuntaviivat valotustasolle, kun [Teksti] on valittu kohdassa "Valotuksen/alkuperäisen tyyppi"

- 1 - 2: tummat alkuperäiset, esimerkiksi sanomalehti
- 3: Normaalin tiheyden alkuperäiset
- 4 - 5: lyijykynällä kirjoitetut tai vaaleatekstit alkuperäiset



SUURENNA/PIENENNÄ

AUTOMAATTINEN SUHTEEN VALINTA

Tässä osassa kerrotaan, miten paperikokoa vastaava sopiva suhde valitaan automaattisesti, kun paperitaso valitaan manuaalisesti kopioitaessa paperille, joka on eri kokoinen kuin alkuperäinen.



Jos alkuperäisasiakirja ei ole vakiokokoinen, koko on syötettävä, jotta Autom. kuva -toimintoa voidaan käyttää.



Oletussuhteen muuttaminen:

Valitse asetustilassa (pääkäyttäjää) [Järjestelmäasetukset] → [Kopioinnin asetukset] → [Oletusasetukset] → [Kopiosuhde].

1

Valitse paperitaso manuaalisesti ja aseta alkuperäinen asiakirja laitteeseen.

Aseta alkuperäinen automaattisen syöttölaiteen asiakirjan syöttötasolle tai valotuslasille.

- ▶ [PAPERITASON VALINTA KOPIOINNISSA \(sivu 2-12\)](#)
- ▶ [AUTOMAATTINEN SYÖTTÖLAITE \(sivu 1-106\)](#)
- ▶ [VALOTUSLASI \(sivu 1-108\)](#)

2

Kosketa [Kopiosuhde]-näppäintä.

- ▶ [KOPIOINTITILA \(sivu 2-3\)](#)

3



Kosketa [Autom. kuva]-näppäintä.

Valitaan automaattisesti alkuperäisen kokoon ja valittuun paperikokoon sopiva suurennos-/pienennössuhde. Automaattisesti valittu kopiosuhde näkyy kopiosuhteen näytössä.



- **Automaattisen kopiosuhdeasetuksen peruuttaminen:**
Kosketa [Autom. kuva] poistaaksesi valinnan.
- **Kopiointisuhteen palauttaminen asetukseen 100 %:**
Kosketa [100%]-näppäintä.





MANUAALINEN KOPIOSUHTEEN VALINTA

Tässä osassa kerrotaan, miten kopiosuhde määritetään kopioitaessa paperille, joka on eri kokoinen kuin alkuperäinen, tai muutettaessa kuvakokoa kopiointia varten.

Suhde voidaan määrittää jollakin kolmesta seuraavasta tavasta.

Esiasetetun suhdenäppäimen käyttäminen

Määritä suhde yhdistämällä esiasetetun suhteen näppäin, johon suurennus- ja pienennysuhdearvot on esirekisteröity usein käytettyjen vakiokokojen mukaan, ja zoomausnäppäin, jolla voit säätää suhdetta yhden prosentin välein, kuten  .

Esiasetettuihin suhdenäppäimiin voidaan lisätä enintään kaksi suhdearvoa suurennukselle ja pienennykselle.

Paperikoon määrittäminen

Määritä alkuperäisen ja kopion paperikoot siten, että sopiva kuvasuhde valitaan automaattisesti.

Alkuperäisen koko: A3

Kopiokoko: A4

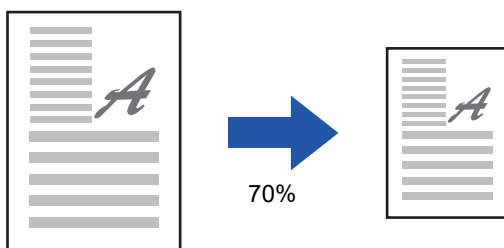

Kuvan mittasuhteiden määrittäminen

Määritä alkuperäisen ja tulosteen kuvakoot siten, että sopiva kuvasuhde valitaan automaattisesti.

Kun haluat luoda kopion, jonka vaaka- ja pystykokojen suhde on sama, anna haluamasi vaaka- tai pystykoko.

Kuvakoko 90mm

Tulosteen koko: 135mm

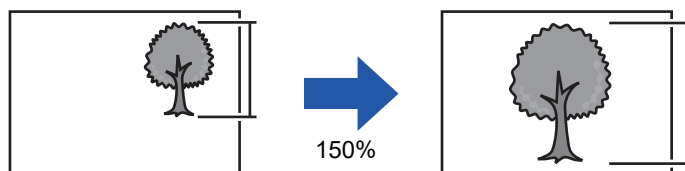

Automaattista syöttölaitetta käytettäessä pysty- ja vaakasuuntaiseksi kopiosuhteeksi määritetään 25 % - 200 %.



Kopiointisuhteen palauttaminen asetukseen 100 %:

Kosketa [100%]-näppäintä.



Kopiosuhteen lisääminen esiasetetuksi suhteeksi:

Valitse asetustilassa (pääkäyttäjä) [Järjestelmäasetukset] → [Kopioinnin asetukset] → [Tila- Asetukset] → [Lisää ja muuta esiasetettuja kopiosuhteita.]. Voit valita kaksi ylimääräistä esimääritettyä suhdetta sekä suurennukselle (101 % - 400 %) ja pienennykselle (25% - 99%). Muita kuin toiminnolla "Lisää tai muuta esiasetettuja kopiosuhteita." esimääritettyjä suhteita ei voi muuttaa. Valitse esiasetetut suhdearvot koskettamalla [Muu suhde] -näppäintä.



Esiasetetun suhdenäppäimen käyttäminen

1 Kosketa [Kopiosuhde]-näppäintä.

▶ [KOPIOINTITILA \(sivu 2-3\)](#)

2



Säädä valotusta koskettamalla -näppäintä.

Kosketa asetusten määrittämisen jälkeen **OK**.
Tarkista, että paperikoko sopii valittuun suhteeseen.



- Jos kosketat [Vähennä hieman (3% vähennys)]-näppäintä, suhteeksi asetetaan arvo, joka on 3% alhaisempi kuin määritetty arvo.

Normaalitilassa

- Asetusnäyttöjä on kaksi. Vaihtelee näyttöjä [Muu suhde] -näppäimellä.
- Voit määrittää alueen nopeasti määrittämällä arvon ensin lähelle haluttua arvoa numeronäppäimillä ja säätämällä sitä sitten **-** **+** -näppäimellä.
- Esiasetettuihin suhdenäppäimiin voidaan lisätä enintään kaksi usein käytettyä suhdearvoa suurennukselle ja pienennykselle.



Kaikkien asetusten peruuttaminen:

Kosketa [CA]-näppäintä.

Paperikoon määrittäminen

1 Kosketa [Kopiosuhde]-näppäintä.

▶ [KOPIOINTITILA \(sivu 2-3\)](#)

2



Määritä alkuperäisen koko (laitteeseen asetetun alkuperäisen paperikoko) ja kopiokoko (tulosten paperikoko).

Kosketa asetusten määrittämisen jälkeen **OK**.



Kaikkien asetusten peruuttaminen:

Kosketa [CA]-näppäintä.



Kuvan mittasuhteiden määrittäminen

1

Kosketa [Tiedot]-näppäintä vaihtaaksesi normaalitilaan.

▶ [TILOJEN MUUTTAMINEN](#) (sivu 1-11)

2

Kosketa [Kopiosuhde]-näppäintä.

3

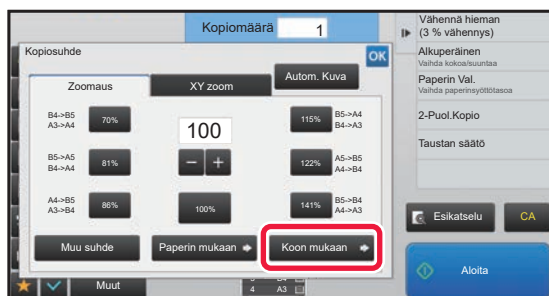

Kosketa [Koon mukaan]-välilehdessä [Zoomaus]-näppäintä.

4

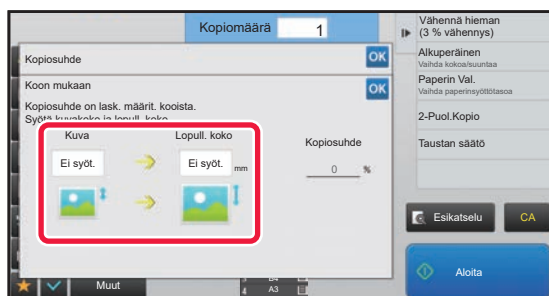

Määritä kuvakoko (suurennettavan tai pienennettävän kuvan mitat) ja tulostekoko (suurennettujen ja pienennettyjen kuvien mitat).

Kosketa kuvakoko- ja ulostulokokoaletta ja syötä koot numeronäppäimillä.

Kosketa asetusten määrittämisen jälkeen **OK**.



• **Jos syötetty koko on väärä:**

Kosketa numeronäppäimistön [C]-näppäintä, joka tulee näkyviin, kun kosketat syöttöaluetta ja aseta oikea koko.

• **Kaikkien asetusten peruuttaminen:**

Kosketa [CA]-näppäintä.



PITUUDEN JA LEVEYDEN SUURENTAMINEN/PIENENTÄMINEN ERIKSEEN

Tässä osassa selitetään, miten vaaka- ja pystysuuntaiset kopiosuhteet voidaan määrittää erikseen.

Kun vaakasuoraksi suhteeksi on valittu 50% ja pystysuoraksi 70%

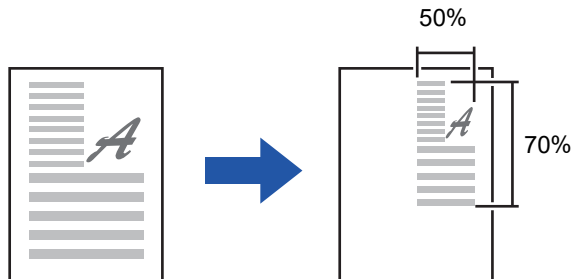

Suhde voidaan määrittää jommallakummalla tavalla seuraavista.

Esiasetetun suhdenäppäimen käyttäminen

Määritä suhde yhdistämällä valmiiksi rekisteröity esiasetetun suhteen näppäin ja **-** **+**-näppäin, jolla voit säätää suhdetta yhden prosentin välein.

Kuvan mittasuhteiden määrittäminen

Määritä alkuperäisen ja tulosteen kuvakoot siten, että sopiva kuvasuhde valitaan automaattisesti.

Syötä vaaka- ja pystymitat.



Automaattista syöttölaitetta käytettäessä pysty- ja vaakasuuntaiseksi kopiosuhteeksi määritetään 25 % - 200 %.



XY-zoomausasetuksen peruuttaminen:

Kosketa [Zoomaus]-välilehteä tai [CA]-näppäintä.



Esiasetetun suhdenäppäimen käyttäminen

1

Kosketa [Tiedot]-näppäintä vaihtaaksesi normaalitilaan.

▶ [TILOJEN MUUTTAMINEN \(sivu 1-11\)](#)

2

Kosketa [Kopiosuhde]-näppäintä ja kosketa sitten [XY zoom]-näppäintä.

3

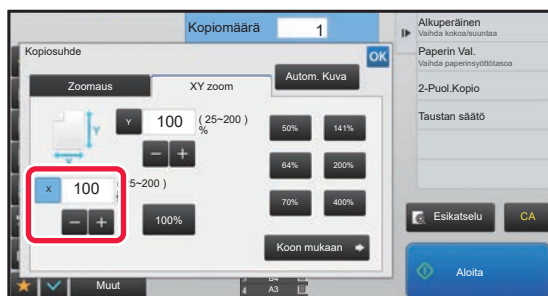

Kosketa [X]-näppäintä ja aseta X-(vaaka)suhde.



- Voit asettaa suhteen nopeasti määrittämällä ensin halutun arvon lähellä olevan arvon numeronäppäimillä ja säätämällä sitä sitten **-** **+** -näppäimellä.
- Kosketa X (vaaka)- ja Y (pysty) -alueita ja syötä koot numeronäppäimillä.

4

Kosketa [Y]-näppäintä ja aseta Y-suhde (pysty) samalla tavoin kuin [X]-näppäin.

Kosketa asetusten määrittämisen jälkeen **OK**.

Tarkista, että paperikoko sopii valittuun suhteeseen.



Kuvan mittasuhteiden määrittäminen

1

Suorita vaiheet 1 - 2 kohdassa [Esiasetetun suhdenäppäimen käyttäminen \(sivu 2-24\)](#).

2

Kosketa [Koon mukaan]-näppäintä.

3

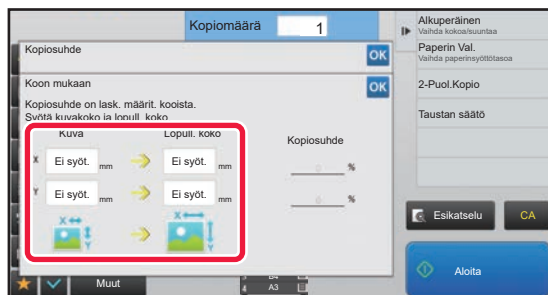

Määritä kuvakoon ja tulostekoon X- ja Y-mitat.

Tarkista, että paperikoko sopii valittuun suhteeseen. Kosketa asetusten määrittämisen jälkeen **OK**.



Kosketa kuvakoko- ja tulostuskokoalueita ja syötä koot numeronäppäimillä.



- **Jos syötetty koko on väärä:**

Kosketa numeronäppäimistön [C]-näppäintä, joka tulee näkyviin, kun kosketat syötealuetta ja aseta oikea koko.

- **Kaikkien asetusten peruuttaminen:**

Kosketa [CA]-näppäintä.



ALKUPERÄISEN SUUNNAN JA KOON VALINTA

Voit tarkistaa alkuperäisen asetuksen kohdassa [ALKUPERÄISEN KOON TARKISTAMINEN \(sivu 2-10\)](#).
Muuta alkuperäisen koko koskettamalla [Alkuperäinen]-näppäintä ja asettamalla alkuperäisen koon.
Aseta kuvan suunta varmistaaksesi, että asetetun alkuperäisen suunta on tunnistetaan oikein.



Aseta alkuperäisen suunta ja koko ennen alkuperäisen skannaamista.

Alkuperäisen suunnan määrittäminen

Määrittelemällä asetetun alkuperäisen lähtöpuoli (ylä- tai vasen puoli) tunnistetaan alkuperäisen suunta oikein.
Aseta alkuperäisen oikea suunta ja määritä sitten moniotoksen asetteluasetukset.

Helppokäyttötilassa

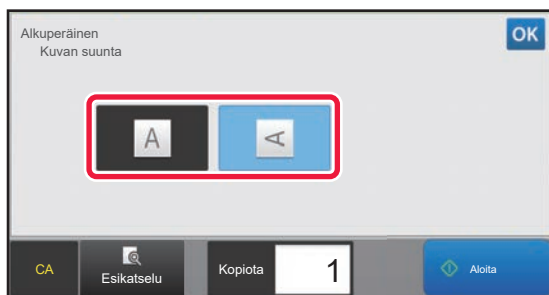

Normaalitilassa

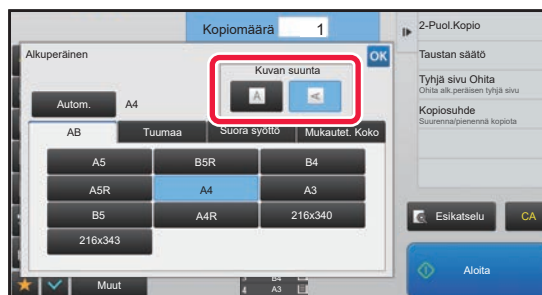

Määritä alkuperäisen suunta ja koko

1

Aseta alkuperäisen asiakirjan suunta koskettamalla [Alkuperäinen]-näppäintä.

► [KOPIOINTITILA \(sivu 2-3\)](#)

2

Jos haluat määrittää koon, kosketa [Tiedot]-näppäintä ja muuta normaalitilaan.

► [TILOJEN MUUTTAMINEN \(sivu 1-11\)](#)

3

Napauta [Alkuperäinen]-näppäintä.

4

Kosketa [AB]-välilehteä tai [Tuumaa]-välilehteä.



5

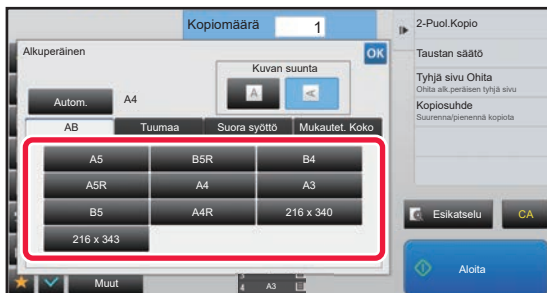

Kosketa sopivaa alkuperäisen koon näppäintä.

Kosketa asetusten määrittämisen jälkeen **OK**.

Ei-vakiokokoisens alkuperäisen suunnan ja koon määrittäminen

1

Aseta alkuperäisen asiakirjan suunta koskettamalla [Alkup.]-näppäintä.

▶ [KOIOINTITILA \(sivu 2-3\)](#)

2

Kosketa [Tiedot]-näppäintä vaihtaaksesi normaalitilaan.

▶ [TILOJEN MUUTTAMINEN \(sivu 1-11\)](#)

3

Kosketa [Alkup.]-näppäintä.

4

Kosketa [Suora syöttö]-välilehteä.

5

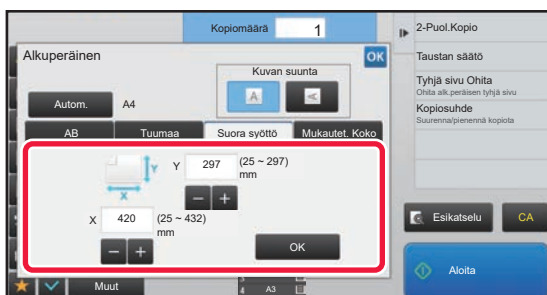

Määrittele alkuperäiskoko.



- Kosketa alueita, joilla leveys ja korkeus näkyvät, ja näppäile koot numeronäppäimillä.
- Näppäilyyn koon hienosäätö onnistuu kätevästi **-** **+**-näppäimellä.

6

Kosketa [OK]-näppäintä.

Tarkista perusnäytössä, että määritetty koko näkyy [Alkup.]-näppäimessä.

Kosketa asetusten määrittämisen jälkeen **OK**.



USEIN KÄYTETTYJEN ALKUPERÄISKOKOJEN TALLENTAMINEN

Tallenna ei-vakiokokoiset alkuperäisasiakirjojen usein käytetyt koot. Tässä osassa kerrotaan, kuinka alkuperäisasiakirjojen muita kuin vakiokokoja tallennetaan, noudetaan, muutetaan ja poistetaan.



- Tallennettu alkuperäiskoko pysyy muistissa myös mahdollisten virtakatkosten aikana.
- Enintään 12 muuta kuin vakiokokoista alkuperäisasiakirjakokoa voidaan rekisteröidä kopiointia, faksaamista ja kuvanlähetystä varten.
- Lisätyt alkuperäisen koot näkyvät myös muissa tiloissa.

Alkuperäiskokojen tallentaminen (Muuta/Poista)

1

Kosketa [Tiedot]-näppäintä vaihtaaksesi normaalitilaan.

▶ [TILOJEN MUUTTAMINEN \(sivu 1-11\)](#)

2

Kosketa [Alkup.]-näppäintä.

3

Kosketa [Mukautet. Koko]-välilehteä.

4

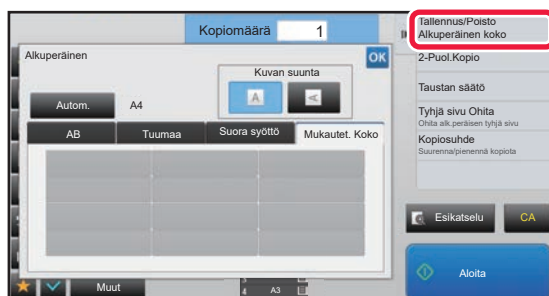

Kosketa kohtaa [Tallennus/Poisto
Alkuperäinen koko]
toimintopaneelissa.



5

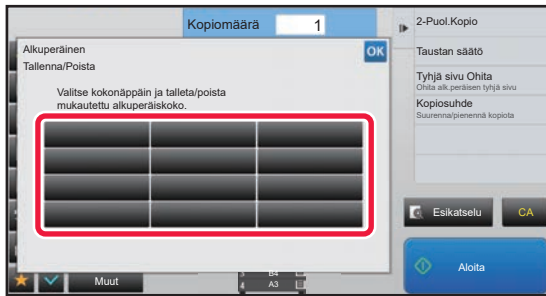

Tallenna mukautettu alkuperäisen koko koskettamalla näppäintä ().

Kosketa näppäintä, jossa ei näy kokoa.



Aiemmin tallennetun näppäimen muuttaminen tai tyhjennys:

Kosketa muutettavaa tai tyhjennettävää näppäintä. Seuraava näyttö avautuu.

- Voit muuttaa näppäintä koskettamalla [Muuta]-näppäintä ja siirtymällä seuraavaan vaiheeseen.
- Poista näppäin koskettamalla [Poista]-näppäintä. Varmista, että alkuperäinen koko on tyhjennetty, ja kosketa **OK** -näppäintä.

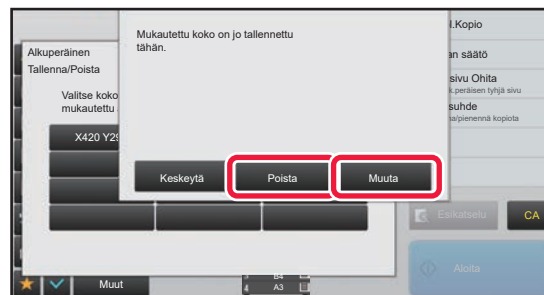

6

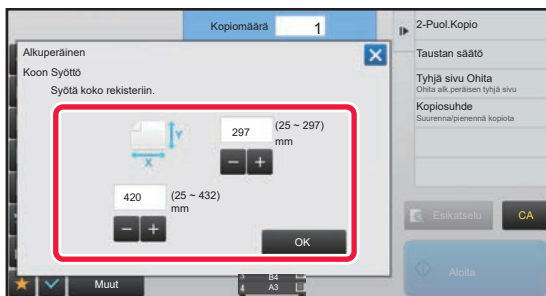

Määrittele alkuperäiskoko.

Kosketa alueita, joilla leveys ja korkeus näkyvät, ja näppäile koot numeronäppäimillä.



Näppäilyllä koon hienosäätö onnistuu kätevästi **- +**-näppäimellä.

7

Kosketa [OK]-näppäintä

Kun asetukset on tehty, kosketa **X** -näppäintä ja varmista, että alkuperäisen näytössä tallennetun koon näppäin on lisätty oikein. Kosketa tämän jälkeen **OK** -näppäintä.



Toiminnon peruuttaminen:

Kosketa [CA]-näppäintä.



Tallennetun alkuperäiskoon hakeminen

1

Suorita vaiheet 1 - 3 kohdassa [Alkuperäiskokojen tallentaminen \(Muuta/Poista\) \(sivu 2-31\)](#).

2

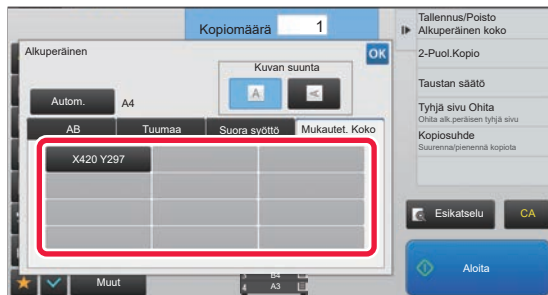

Kosketa sen alkuperäisen kokonäppäintä, jonka haluat noutaa.

Kun olet valinnut alkuperäisen koon näppäimen, kosketa **OK** -näppäintä.

Tarkista perusnäytössä, että määritetty koko näkyy [Alkup.]-näppäimessä.



Toiminnon peruuttaminen

Kosketa [CA]-näppäintä.



KOPIOIMINEN OHISYÖTTÖTASOLTA

KOPIOIMINEN OHISYÖTTÖTASOLTA

Tavallisen paperin lisäksi voit kopioida ohisyöttötasolta kalvoille, kirjekuoriin ja muille erikoismateriaaleille.



Lisätietoja ohisyöttötasolla käytettävistä papereista on kohdassa "[KÄYTETTÄVÄT PAPERITYYPIT \(sivu 1-90\)](#)". Lisätietoja varoimista paperin lataamisesta ohisyöttötasolle, katso "[PAPERIN LISÄÄMINEN OHISYÖTTÖTASOLLE \(sivu 1-95\)](#)".



Estä paperinsyöttö ohisyöttötasolta kaksipuoleiskopioinnissa.

Kohdassa "Asetukset (pääkäyttäjä)", valitse [Järjestelmäasetukset] → [Kopioinnin asetukset] → [Tila- Asetukset] → [Ohisyöttötason esto kaksipuoleiskopioinnissa].

Estää ohisyöttötason käytön 2-puolisessa kopioinnissa.

Ohisyöttötasoa käytetään usein tarra-arkkien, kalvojen ja muiden sellaisten erikoismateriaalien tulostukseen, joiden kaksipuolinen tulostus on kielletty. Jos tällainen erikoismateriaali pääsee kääntöyksikköön, se voi aiheuttaa tukoksen tai vaurioittaa yksikköä. Jos käytät usein tulostusmateriaalia, jolle 2-puolinen tulostus on kiellettyä, suosittelemme, että otat tämän asetuksen käyttöön.

1

Aseta paperi ohisyöttötasolle.

▶ [PAPERIN LISÄÄMINEN OHISYÖTTÖTASOLLE \(sivu 1-95\)](#)

Kun lisäät paperia ohisyöttökaukaloon, nykyinen ohisyöttökaukalon paperityyppi ja koko tulevat näkyviin. Vaihda paperin tyyppi tai koko koskettamalla [Tyyppi]- tai [Koko]-näppäintä.

Lisätietoja asetuksista, katso "[OHISYÖTTÖTASOLLE LISÄTYN PAPERIN TYYPIN JA KOON MÄÄRITTÄMINEN \(sivu 2-35\)](#)".

Jos paperia on jo lisätty ohisyöttökaukaloon ja haluat vaihtaa käytettävän kaukalon ohisyöttökaukaloon, siirry vaiheeseen 2.

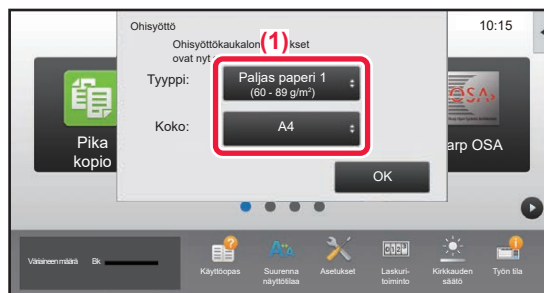

2

Kosketa [Paperin Val.]-näppäintä ja sitten ohisyöttötason näppäintä.

Ohisyöttötaso osoittaa aiemmin ladatun paperikoon ja tyyppin.

Jos paperin tyyppi ja koko ovat oikein, siirry seuraavaan vaiheeseen.

Jos sinun on vaihdettava paperin tyyppi tai koko, jotta se sopii ohisyöttötasolle lisättyyn paperiin, vaihda tiedot kuten kuvataan kohdassa "[OHISYÖTTÖTASOLLE LISÄTYN PAPERIN TYYPIN JA KOON MÄÄRITTÄMINEN \(sivu 2-35\)](#)".

▶ [PAPERITASON VALINTA KOPIOINNISSA \(sivu 2-12\)](#)

3

Aseta alkuperäinen asiakirja paikalleen.

Aseta alkuperäinen automaattisen syöttölaiteen asiakirjan syöttötasolle tai valotuslasille.

▶ [AUTOMAATTINEN SYÖTTÖLAITE \(sivu 1-106\)](#)

▶ [VALOTUSLASI \(sivu 1-108\)](#)

4

Aloita kopiointi koskettamalla [Aloita]-näppäintä.



OHISYÖTTÖTASOLLE LISÄTYN PAPERIN TYYPIN JA KOON MÄÄRITTÄMINEN

1

Kosketa [Paperin Val.]-näppäintä ja sitten ohisyöttötason näppäintä.

▶ [PAPERITASON VALINTA KOPIOINNISSA \(sivu 2-12\)](#)

2

Kosketa [Tyyppi ja koko]-näppäintä ja sitten näppäintä, joka vastaa asetetun paperin tyyppiä.

3

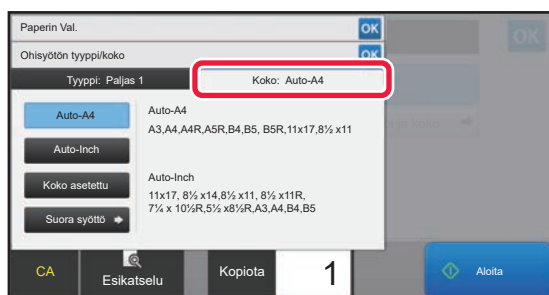

Kosketa [Koko]-välilehteä ja sitten näppäintä, joka vastaa asetetun paperin kokoa.

- **[Auto-AB]-näppäin:**
Tunnistaa automaattisesti oikean AB-paperikoon, kun laitteeseen asetetaan esimerkiksi A4- tai B5-kokoista paperia.
- **[Auto-Inch]-näppäin:**
Tunnistaa automaattisesti oikean tuumapaperikoon, kun laitteeseen asetetaan esimerkiksi 8-1/2"x11"-kokoista paperia.
- **[Size Set]-näppäin:**
Tällä näppäimellä voit määrittää manuaalisesti paperikoon, jota ei tunnisteta automaattisesti.
- **[Direct Entry]-näppäin:**
Tällä näppäimellä voit syöttää laitteeseen asetetun paperikoon numeroarvoina.

Kosketa asetusten määrittämisen jälkeen **OK**.



Paperikoon antaminen suoraan

Kosketa [inch]-näppäintä asettaaksesi paperikoon tuumina, tai kosketa [AB]-näppäintä asettaaksesi sen millimetreinä. Syötä ensin paperikoko **- +**-näppäimellä ja kosketa sitten [OK]-näppäintä.

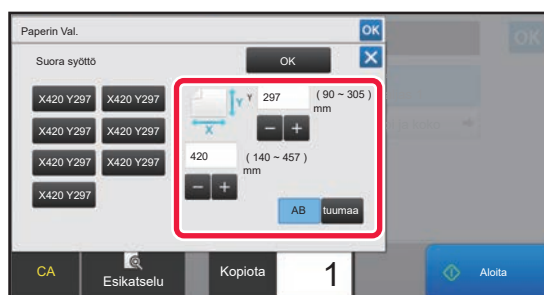



ULOSTULO

LAJITTELU/RYHMÄ-ASETUS

Tässä osassa kerrotaan, kuinka lajittelumenetelmä valitaan tulostettaessa skannattua alkuperäisasiakirjaa.

Autom.	Tällä valinnalla otetaan käyttöön lajittelutila, kun alkuperäinen asiakirja asetetaan automaattiseen asiakirjan syöttölaitteeseen, ja ryhmätila, kun alkuperäinen asiakirja asetetaan valotuslasille.	
Lajittelu	Tämä toiminto lajittelee skannatut alkuperäiset sarjat kerrallaan ja tulostaa ne.	<p>Alkuper. / or Alkuperäinen</p> <p>1 2 3 → Valmis</p> <p>Kun kopioiden määräksi on asetettu 5</p>
Ryhmä	Tämä toiminto ryhmittää skannatut alkuperäiset sivut kerrallaan ja tulostaa ne.	<p>Alkuper. / or Alkuperäinen</p> <p>1 2 3 → Valmis</p> <p>Kun kopioiden määräksi on asetettu 5</p>

1

Kosketa [Tiedot]-näppäintä vaihtaaksesi normaalitilaan.

▶ [TILOJEN MUUTTAMINEN \(sivu 1-11\)](#)



Kosketa [Alkup.]-näppäintä ja määritä alkuperäisen suunnan tunnistamiseksi oikein.

▶ [Alkuperäisen suunnan määrittäminen \(sivu 2-29\)](#)

2

Kosketa [Lajittelu/ryhmä]-näppäintä.

3



Valitse lajittelumenetelmä.

Kosketa asetusten määrittämisen jälkeen **OK**.



NIDONTA-ASETUKSET

Määritä asettaaksesi ulostulo nidottavaksi.

Alkuperäinen Suunta	Nidonta	Niitten sijainti
-	POIS PÄÄLTÄ	Ei nido.
Pystysuunta	PÄÄLLÄ	
Vaakasuunta		



Voit katsoa niitten sijainnin kohdasta "[ESIKATSELUNÄYTTÖ \(sivu 1-12\)](#)". Teksti tulostetaan ennalta valitun koon mukaisesti kopiointisuhteesta tai paperikokoasetuksesta huolimatta.



Nidontatoimintoon tarvitaan sisäinen viimeistelijä.

Nidonta PÄÄLLÄ (paitsi vihko)

1

Napauta [Nidonta]-näppäintä.

▶ [KOPIOINTITILA \(sivu 2-3\)](#)



Napauta [Alkuperäinen]-näppäintä ja määritä alkuperäisen suunta suunnan tunnistamiseksi oikein.

▶ [Alkuperäisen suunnan määrittäminen \(sivu 2-29\)](#)

2

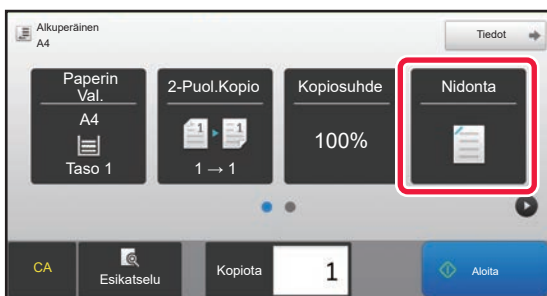

Valitse niitten määrä ja nidontakohta.

Asetusten määrittämisen jälkeen napauta **OK**.



Normaalitilassa

- Kuvake tarkastetaan.



VÄLISIVUJEN LISÄÄMINEN TÖIDEN TAI KOPIOIDEN VÄLIIN

Tämä toiminto lisää välisivuja kopiosarjan väliin tai kunkin työn väliin.

Kun lisäät välisivuja kopiosarjojen väliin, voit määrittää, haluatko lisätä välisivun ennen tai jälkeen kutakin sarjaa. Voit myös määrittää yhden sarjan muodostavan kopioiden määrän.

Kun lisäät välisivuja töiden väliin, voit määrittää, haluatko lisätä välisivun ennen tai jälkeen kutakin työtä.

Välisivujen lisäämisesimerkkejä

Seuraavissa esimerkeissä, tulostetaan neljä kopiota kahden sivun alkuperäistä.

Välisivun lisääminen ennen jokaista kahden kopion sarjaa

Lisää ennen jokaista sarjaa

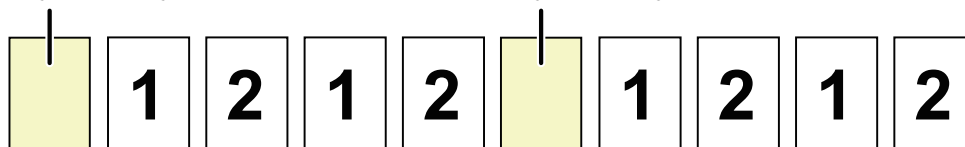

Välisivun lisääminen jokaisen kahden kopion sarjan jälkeen

Lisää jokaisen sarjan jälkeen

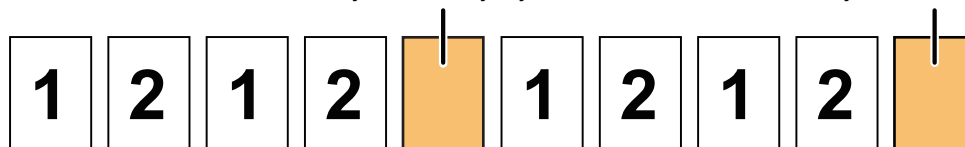

Välisivun lisääminen ennen ja jälkeen kutakin työtä

Lisää ennen työtä

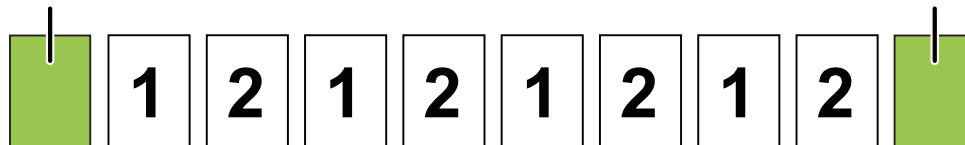

Kun tämä toiminto yhdistetään Lajittelu-/Ryhmä-toimintoon, erotinsivuille ei sovelleta Lajittelu-/Ryhmä-toimintoa.

1

Kosketa [Tiedot]-näppäintä vaihtaaksesi normaalitilaan.

▶ [TILOJEN MUUTTAMINEN \(sivu 1-11\)](#)



Kosketa [Alkup.]-näppäintä ja määritä alkuperäisen suunta suunnan tunnistamiseksi oikein.

▶ [Alkuperäisen suunnan määrittäminen \(sivu 2-29\)](#)

2

Kosketa [Muut]-näppäintä ja sitten [Erotinsivu]-näppäintä.



3

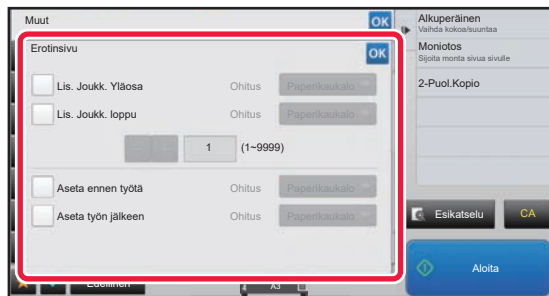

Määritä välisivun lisäystila.

- Voit lisätä välisivuja kopiosarjojen väliin asettamalla [Lis. Joukk. Yläosa]- tai [Lis. Joukk. loppu]-valintaruudun kohtaan . Napauta seuraavaksi **-** **+** määrittääksesi kunkin sarjan kopioiden määrän.
- Voit lisätä välisivuja töiden väliin asettamalla [Aseta ennen työtä]- tai [Aseta työn jälkeen]-valintaruudun kohtaan .
- Kosketa asetusten määrittämisen jälkeen **OK**.



Välisivun lisäämisen asetuksen peruuttaminen:

Tyhjennä välisivujen lisäystila valintamerkki.



ERÄKOPIOINTITOIMINNOT

USEIDEN ALKUPERÄISTEN KOPIOINTI YHDELLE SIVULLE (Moniotos)

Toiminto kopioi useita alkuperäisasiakirjan sivuja yhdelle paperiarkille säännönmukaisessa järjestyksessä. Valitse 2 otosta, kun haluat kopioida kaksi alkuperäissivua yhdelle arkille, 4 otosta, kun haluat kopioida neljä alkuperäissivua yhdelle arkille, tai 8 otosta, kun haluat kopioida kahdeksan alkuperäissivua yhdelle arkille. Tämä toiminto on hyödyllinen, kun haluat esittää useita sivuja tiiviissä muodossa tai haluat näyttää kaikki sivut yhdessä asiakirjassa.

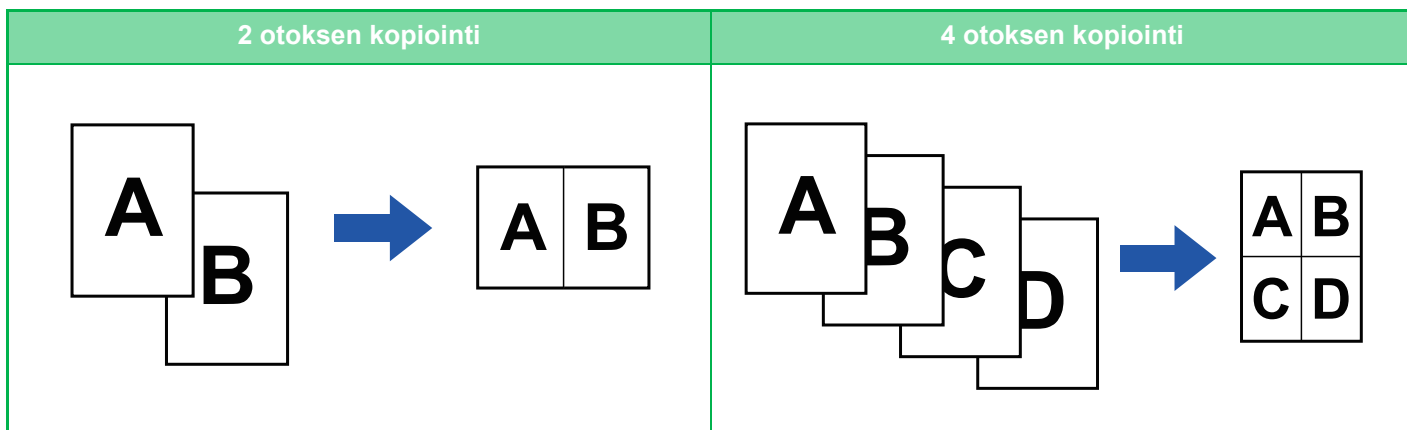

Kun lisäät kansilehden, valitse Kansiasetukset, jos haluat kopioida vain etulehden yhdelle sivulle ja sitten yhdessä toisen ja seuraavat sivut.



Määritä oletusasetukset moniotokselle

Kohdassa "Asetukset (pääkäyttäjä)", valitse [Järjestelmäasetukset] → [Kopioinnin asetukset] → [Tila- Asetukset] → [EnsimmäinenN-Up -asetus].

Aseta moniotoksen järjestys ja reunat kohdilla "Asettelu" tai "Reuna".

1

Aseta alkuperäinen asiakirja paikalleen.

Aseta alkuperäinen automaattisen syöttölaitteen asiakirjan syöttötasolle tai valotuslasille.

- ▶ [AUTOMAATTINEN SYÖTTÖLAITE \(sivu 1-106\)](#)
- ▶ [VALOTUSLASI \(sivu 1-108\)](#)



Kun skannaat valotuslasilla useita alkuperäissivuja, vaihda alkuperäinen ja napauta [Aloita]-näppäintä.

2

Kosketa [Moniotos]-näppäintä

- ▶ [KOPIOINTITILA \(sivu 2-3\)](#)



Kosketa [Alkup.]-näppäintä ja määritä alkuperäisen suunta suunnan tunnistamiseksi oikein.

- ▶ [Alkuperäisen suunnan määrittäminen \(sivu 2-29\)](#)



3



Kosketa alkuperäisten määrää, jonka halua kopioida yhdessä ja valitse asettelunäppäin.

Kuvia käännetään tarvittaessa.

Jos olet suorittanut valinta-asetukset, siirry vaiheeseen 7.

4

Jos haluat valita yksityiskohtaisempia asetuksia, kosketa [Tiedot]-näppäintä vaihtaaksesi normaalitilaan.

▶ [TILOJEN MUUTTAMINEN \(sivu 1-11\)](#)

5

Kosketa [Muut]-näppäintä ja sitten [Moniotos]-näppäintä.

6

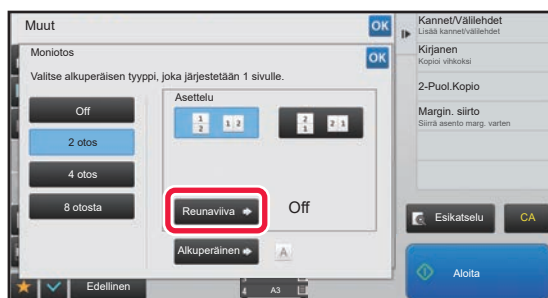

Kosketa [Reunaviiva] ja valitse sitten reuna.

Arkille järjestettyjen sivujen väliin voidaan lisätä viiva.

Kun asetukset on tehty, kosketa **OK** kahdesti ja [Edellinen]-näppäintä peräkkäin.



- **N-Up-asetuksen peruuttaminen:**
Kosketa [Off]-näppäintä.
- **Kaikkien asetusten peruuttaminen:**
Kosketa [CA]-näppäintä.

7

Aloita kopiointi koskettamalla [Aloita]-näppäintä.



SIDOTUN ASIAKIRJAN AUKEAMAN KOPIOINTI YKSITTÄISIKSI SIVUIKSI (KAHDEN SIVUN KOPIOINTI)

Toiminnolla kopioidaan alkuperäisen vasen ja oikea puoli vuorotellen. Toiminto on kätevä, kun kopioidaan kirjan tai muun sidotun asiakirjan aukeaman kumpikin sivu.

Kirjan tai sidotun asiakirjan aukeaman kopiointi

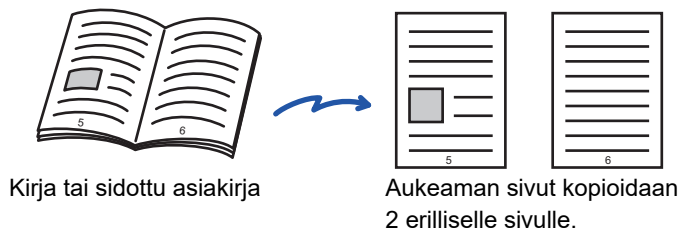

Kirja tai sidottu asiakirja

Aukeaman sivut kopioidaan 2 erilliselle sivulle.



- Määritä kahden sivun kopiointi ennen alkuperäisasiakirjan skannausta.
- Häivytystoiminnolla voit häivyttää varjot, joita kirjan tai muun sidotun asiakirjan sidonta aiheuttaa. Tätä toimintoa ei voi käyttää yhdessä keskihäivytystoiminnon kanssa.
- Tätä toimintoa ei voida käyttää yhdessä 2-puolisen alkuperäisen ja Kuvan suunnan kanssa: Vaaka.

1

Vaihda normaalitilaan napauttamalla [Tiedot]-näppäintä.

▶ [TILOJEN MUUTTAMINEN \(sivu 1-11\)](#)

2

Kosketa [Muut]-näppäintä ja sitten [2:n sivun kop.]-näppäintä.

Valintamerkki tulee näkyviin kuvakkeeseen.
Kun asetukset on tehty, kosketa [Edellinen] -näppäintä.



Kun valitaan kahden sivun kopiointi, A4-kokoinen paperi valitaan automaattisesti.
Jos haluat käyttää paperia toisesta tasosta, kosketa [Paperin Val.]-näppäintä ja valitse taso, joka sisältää halutun paperin paperinvalintanäytössä.

▶ [PAPERITASON VALINTA KOPIOINNISSA \(sivu 2-12\)](#)



Kaksoissivun asetuksen peruuttaminen:

Poista valintamerkki koskettamalla [2:n sivun kop.] -näppäintä.



3

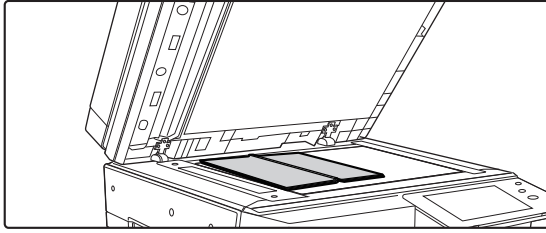

Aseta alkuperäinen valotuslasille.

▶ [VALOTUSLASI \(sivu 1-108\)](#)

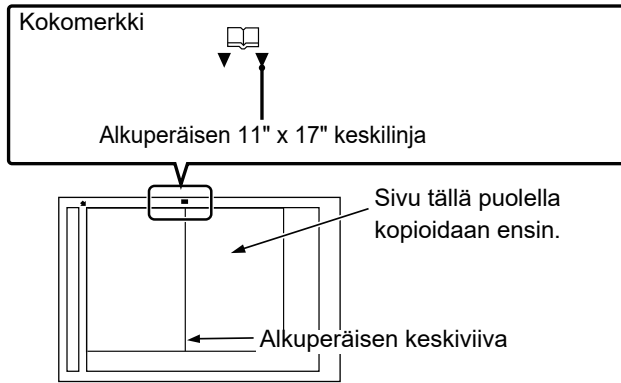

Kun haluat skannata 11" x 17" -kokoisen alkuperäisen, kohdista alkuperäisen keskiosa soveltuvaan kokomerkkiin ▼.



Kaikkien asetusten peruuttaminen:
Napauta [CA]-näppäintä.

4

Aloita kopiointi koskettamalla [Aloita]-näppäintä.



KORTIN KUMMANKIN PUOLEN KOPIOIMINEN YHDELLE SIVULLE (KORTTITOIMINTO)

Tämän toiminnon avulla voit kopioida kortin etu- ja taustapuolen yhdelle arkille erillisten arkkien sijasta. Tämä toiminta on hyödyllinen kopioiden tunnistamista ajatellen ja se säästää paperia.



- **Alkuperäisen oletuskoon muuttaminen korttitoiminnon aikana:**

Valitse asetustilassa (pääkäyttäjä) [Järjestelmäasetukset] → [Kopioinnin asetukset] → [Tila- Asetukset] → [Korttitoiminnon Asetukset].

Määritä arvo välillä 25 mm (1") - 210 mm (8-1/2") lisäyksillä, jotka ovat 1 mm (1/8"), sekä X (vaakasuuntaan) että Y (pystysuuntaan) alkuperäisen mitoille.

- **Korttitoiminnon käyttö Easy-tilassa:**

Kohdassa "Asetukset (pääkäyttäjä)", valitse [Järjestelmäasetukset] → [Yleiset asetukset] → [Käyttö- Asetukset] → [Helppokäyttötilan asetukset] → [Pikakopio].

1

Valitse korttitoiminnossa käytettävä paperi.

Määritä paperi kohdan "[PAPERITASON VALINTA KOPIOINNISSA \(sivu 2-12\)](#)" mukaan.



Easy-tilassa, kosketa [Korttitoiminto]-näppäintä ja siirry vaiheeseen 4.

2

Kosketa [Tiedot]-näppäintä vaihtaaksesi normaalitilaan.

▶ [TILOJEN MUUTTAMINEN \(sivu 1-11\)](#)

3

Kosketa [Muut]-näppäintä ja sitten [Korttitoiminto]-näppäintä.



4

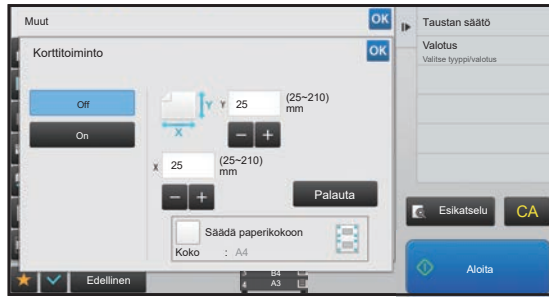

Kosketa [On]-näppäintä ja määritä tarvittaessa alkuperäisen koko.

Kun asetukset on tehty, kosketa **OK** -näppäintä ja [Edellinen] -näppäintä peräkkäin.



- Kosketa alueita, joilla leveys ja korkeus näkyvät, ja näppäile koot numeronäppäimillä.
- Jos kuva puuttuu, syötä hieman suurempi koko.
- Voit asettaa koon nopeasti määrittämällä ensin halutun arvon lähellä olevan arvon numeronäppäimillä ja säätämällä sitä sitten **-** **+** -näppäimellä.
- Kun valitset [Säädä paperikokoon] -valintaruudun asetukseksi , alkuperäinen suurennetaan tai pienennetään sopivassa suhteessa.



Korttitoimintoasetusten peruuttaminen:

Kosketa [Off]-näppäintä.

5

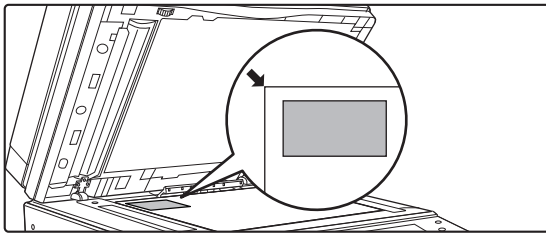

Aseta kortti kopioitava puoli alaspäin valotuslasille ja kosketa [Aloita]-näppäintä.

▶ [VALOTUSLASI \(sivu 1-108\)](#)



Jos kuva puuttuu, siirrä alkuperäistä sisäänpäin ja aseta se.

6

Aseta kortti etupinta ylöspäin valotuslasille ja skanna kääntöpuoli napauttamalla [Aloita]-näppäintä.



- Kopiointiasetuksia ei voi muuttaa, kun lisäsivuja skannataan.
- **Kaikkien asetusten peruuttaminen:**
Kosketa [CA]-näppäintä.

7

Aloita kopiointi koskettamalla [Luku Loppu]-näppäintä.



SAMAN KUVAN TOISTAMINEN YHDELLÄ ARKILLA (TOISTA ASETTELU)

Toiminto kopioi useita samoja alkuperäiskuvia yhdelle arkille.

Voit valita kopioinnin toistoasetukseksi jonkin seuraavista kolmesta tyypistä.

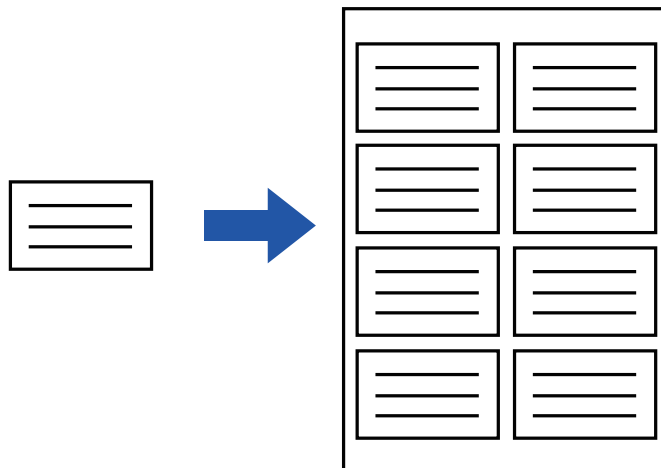

Toistotapa	Kuvaus
Autom. toisto	Arkille sopivien toistokopioiden enimmäismäärä lasketaan automaattisesti perusnäytössä valitun alkuperäisen koon, paperikoon ja kopiointisuhteen mukaan.
Kiinteä toisto	Kun valitset toistomäärän, alkuperäisen koon ja paperikoon kuvien arkille kopiointia varten, kopiosuhde lasketaan automaattisesti ja alkuperäinen kopioidaan.
Kuvan toisto	Toiminnolla kopioidaan A4 (8-1/2" x 11")- tai A3 (11" x 17") -arkeille toistuvasti eikä alkuperäisen kuvan kopiosuhdetta muuteta. Voit valita jonkin seuraavista viidestä alkuperäisen koosta: <ul style="list-style-type: none">• E/L-koko, postikortti (enintään 148 mm x 105 mm (3" x 5"))• Koko enintään 100 mm x 150 mm (5" x 7")• Kortti (enintään 70 mm x 100 mm (2-1/2" x 4"))• Henkilötunnuksen valokuva (enintään 65 mm x 70 mm (2-1/2" x 2-1/2"))• Kortti (enintään 57 mm x 100 mm (2-1/8" x 2-5/8")) * Vähennys on 95 %.



- Toista asettelu on määritettävä ennen alkuperäisen skannausta.
- Jos kohdassa [Kiint. toisto] automaattisesti saatu kopiosuhde ylittää 25–400 % (valotuslasia käytettäessä) tai 25–200 % (automaattista syöttölaitetta käytettäessä), tuloksena on virhe. Toista valitsemalla tulostuspuolien lukumäärä.
- Jos käytät Toista kuva -toimintoa, alkuperäinen on aina asetettava valotuslasille.



- Tätä toimintoa ei voi yhdistää toimintojen Sekakoko alkuperäiset ja 2-puolinen kopio kanssa.
- Valokuvan toistoa ei voida yhdistää Kuvan suunnan kanssa.



Kopiointi laskemalla toistomäärä automaattisesti (Autom. toisto)

1 Aseta alkuperäinen asiakirja paikalleen.

Aseta alkuperäinen automaattisen syöttölaiteen asiakirjan syöttötasolle tai valotuslasille.

▶ [AUTOMAATTINEN SYÖTTÖLAITE \(sivu 1-106\)](#)

▶ [VALOTUSLASI \(sivu 1-108\)](#)

2 Kosketa [Tiedot]-näppäintä vaihtaaksesi normaalitilaan.

▶ [TILOJEN MUUTTAMINEN \(sivu 1-11\)](#)

3 Kosketa ensin [Muut]-näppäintä ja sitten [Toista asettelu]-näppäintä.

4 Kosketa [Autom. Toisto]-näppäintä.

5

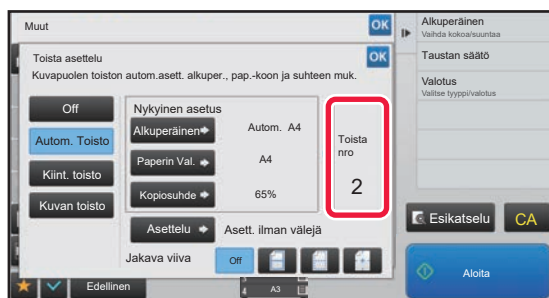

Tarkista automaattisesti lasketut toistettavat puolet.

Muuta tarvittaessa alkuperäisen kokoa, paperikokoa tai kopiointisuhdetta [Alkup.]-, [Paperin Val.]- ja [Kopiosuhde]-näppäimillä.

▶ [ALKUPERÄISEN SUUNNAN JA KOON VALINTA \(sivu 2-29\)](#)

▶ [MANUAALINEN KOPIOSUHTEEN VALINTA \(sivu 2-23\)](#)

▶ [PAPERITASON VALINTA KOPIOINNISSA \(sivu 2-12\)](#)



Aseta niin, että on yksi tai useampia toistopuolia.

6

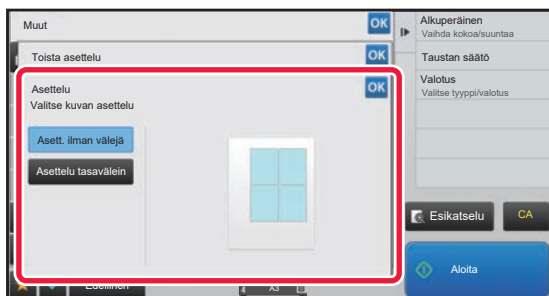

Kosketa [Asettelu]-näppäintä.

Valitse asettelu koskettamalla [Asett. ilman välejä]-näppäintä ja [Asett. ilman välejä]-näppäintä ja [Asett. ilman välejä]-näppäintä.



7

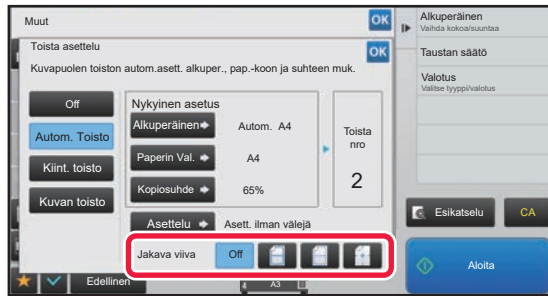

Määritä toiston jaon viiva.

Kun asetukset on tehty, kosketa **OK**-näppäintä ja [Edellinen] -näppäintä peräkkäin.



- Automaattisen toistoasetuksen peruuttaminen:
Kosketa [Off]-näppäintä.
- Kaikkien asetusten peruuttaminen:
Kosketa [CA]-näppäintä.

8

Aloita kopiointi koskettamalla [Aloita]-näppäintä.

Kopiointi määrittämällä toistomäärä (Kiinteä toisto)

1

Suorita vaiheet 1 - 3 kohdassa [Kopiointi laskemalla toistomäärä automaattisesti \(Autom. toisto\) \(sivu 2-47\)](#).

2

Kosketa [Kiint. toisto]-näppäintä.

3

Valitse alkuperäisen koko ja paperikoko vastaavasti [Alkup.]- ja [Paperin Val.]-näppäimillä.

- ▶ [ALKUPERÄISEN SUUNNAN JA KOON VALINTA \(sivu 2-29\)](#)
- ▶ [PAPERITASON VALINTA KOPIOINNISSA \(sivu 2-12\)](#)

4



Aseta toistojen määrä [Puolien määrä]-näppäimellä.

Kosketa asetusten määrittämisen jälkeen **OK**.
Automaattilaskennan tulos näkyy kopiointisuhteena.



Jos laskettu kopiointisuhde ylittää alueen 25–400 % (valotuslasia käytettäessä) tai 25–200 % (automaattista syöttölaitetta käytettäessä), tapahtuu virhe.



5

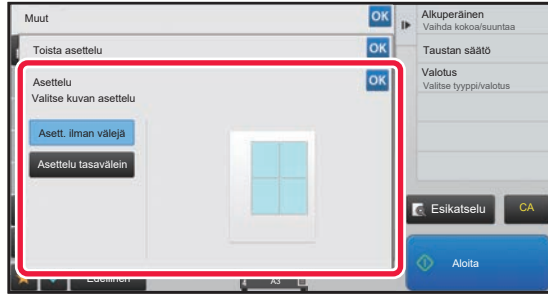

Kosketa [Asettelu]-näppäintä.

Valitse asettelu koskettamalla [Asett. ilman välejä]-näppäintä ja [Asettelu tasavälein]-näppäintä.

6

Määritä toiston jaon viiva.

Kun asetukset on tehty, kosketa **OK**-näppäintä ja [Edellinen] -näppäintä peräkkäin.



- **Kiinteän toistoasetuksen peruuttaminen:**
Kosketa [Off]-näppäintä.
- **Kaikkien asetusten peruuttaminen:**
Kosketa [CA]-näppäintä.

7

Aloita kopiointi koskettamalla [Aloita]-näppäintä.



Alkuperäisen valokuvan toisto todellisessa koossa (Kuvan toisto)

1

Suorita vaiheet 1 - 3 kohdassa [Kopiointi laskemalla toistomäärä automaattisesti \(Autom. toisto\) \(sivu 2-47\)](#).

2

Kosketa [Kuvan toisto]-näppäintä.

3

Aseta alkuperäinen valotuslasille.

4

Kosketa [Alkup.]-näppäintä ja valitse alkuperäisen koko.

Kun kosketat alkuperäisen kokonäppäintä, alkuperäisen suunta näkyy "Miten asetetaan"-kohdassa. Aseta alkuperäinen kuvan suuntaisesti.

Kosketa asetusten määrittämisen jälkeen **OK**.

5

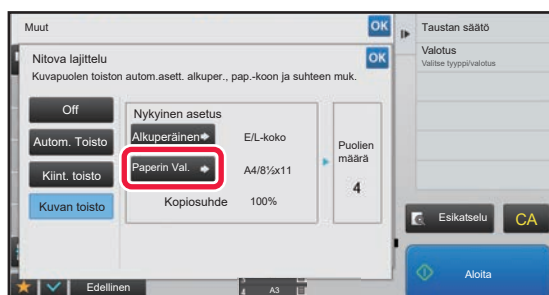

Kosketa [Paperin Val.]-näppäintä ja valitse paperikoko.

Kun asetukset on tehty, kosketa **OK**-näppäintä ja [Edellinen] -näppäintä peräkkäin.

Automaattilaskennan tulos näkyy kopiointisuhteena.



Kun kosketat [*Jopa 57x100 mm (kortti) *~ 2 1/8 x 2 5/8"]-näytössä [Alkuperäinen] -näppäintä, voit valita vain A4-paperikoon.



- **Valokuvan toistoasetuksen peruuttaminen:**
Napauta [Off]-näppäintä.
- **Kaikkien asetusten peruuttaminen:**
Napauta [CA]-näppäintä.

6

Aloita kopiointi koskettamalla [Aloita]-näppäintä.



MUUT TOIMINNOT

Muut toiminnot asetetaan normaalitilan pohjanäytöstä.

▶ [KOPIOINTITILAN VALINTA \(sivu 2-4\)](#)



Muita toimintoja ei voida valita helpokäyttötilassa

TULOSTUKSEN JA ASETTELUN MUOKKAUSTOIMINNOT

KOPIOINTI VIHKOMUOTOON (VIHKO)

"Kirjanen"-kopiointitoiminnolla tehdyistä kopioista voidaan luoda kirja taittamalla ne keskeltä. Tämä toiminto on hyödyllinen, kun haluat järjestää kopiot näyttäväksi ja käytännöllisiksi vihkoiksi.

Vihkokopiointi kahdeksasta alkuperäissivusta

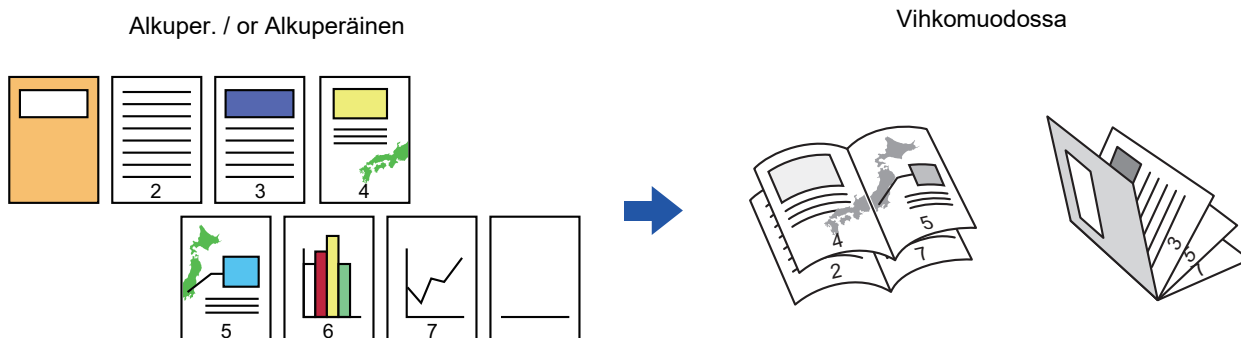

Nidontapuoli

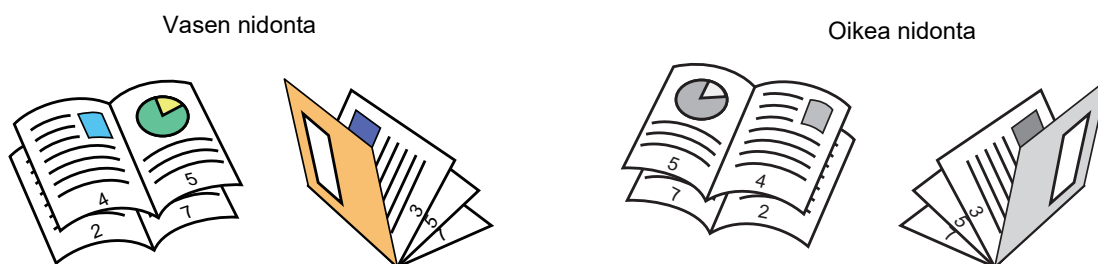

- Voit tehdä vihkokopioita kirjasta tai muista sidotuista alkuperäisistä kirjakopiointitoiminnolla.
 - ▶ [VIHKON KOPIOIMINEN \(KIRJAKOPIOINTI\) \(sivu 2-56\)](#)
- Kun vihkokopiointi on valittuna, kaksipuolinen kopiointitila on myös automaattisesti valittuna. Kun valittuna on asetuksia, jotka estävät kaksipuolisen kopiointia, vihkokopiointitoimintoa ei voi käyttää.
- Skannaa alkuperäiset järjestyksessä ensimmäiseltä sivulta viimeiselle sivulle. Laite säätää kopiointijärjestyksen automaattisesti. Neljä alkuperäissivua kopioidaan kullekin paperiarkille. Vihkokopioiden loppuun saattaa kopioitua automaattisesti tyhjiä sivuja, jos alkuperäiskappaleiden sivumäärä ei ole neljän kerrannainen.



1

Aseta alkuperäinen asiakirja paikalleen.

Aseta alkuperäinen automaattisen syöttölaiteen asiakirjan syöttötasolle tai valotuslasille.

- ▶ [AUTOMAATTINEN SYÖTTÖLAITE \(sivu 1-106\)](#)
- ▶ [VALOTUSLASI \(sivu 1-108\)](#)



Jos alkuperäiset ovat kaksipuolisia, aseta ne asiakirjan syöttötasolle.

2

Napauta [Muut]-näppäintä ja sitten [Kirjanen]-näppäintä.

3

Valitse sidontareuna.



Vihkoasetuksen peruuttaminen:

Kosketa [Off]-näppäintä.

4

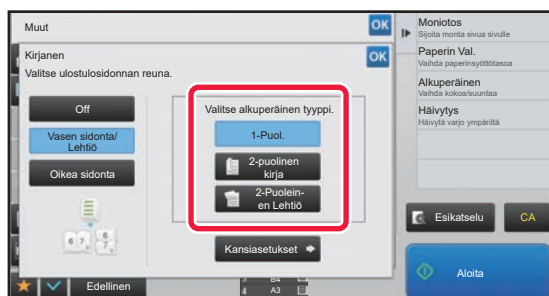

Kosketa [1-Puol.], [2-Puoleinen Kirja] tai [2-Puoleinen Lehti]-näppäintä alkuperäisasiakirjan mukaisesti.

Jos kantta ei lisätä, siirry vaiheeseen 6.

5

Kun kansi lisätään, kosketa ensin [Kansiasetukset]- ja kosketa [On]-näppäintä.

Kun asetukset on tehty, kosketa **OK**-näppäintä ja [Edellinen] -näppäintä peräkkäin.



Kannen syöttötason muuttaminen:

Avaa tason valintanäyttö koskettamalla [Paperikaukalo]-näppäintä.

Kosketa kannen syöttötasoa tason valintanäytössä.

Lisätietoja kohdassa "[PAPERITASON VALINTA KOPIOINNISSA \(sivu 2-12\)](#)".



- Jos kannen kopiointi on käytössä, tarra-arkkeja ja kalvoja ei voi käyttää.

Kaikkien asetusten peruuttaminen:

Kosketa [CA]-näppäintä.

6

Aloita kopiointi koskettamalla [Aloita]-näppäintä.



USEIDEN ALKUPERÄISTEN KOPIOINTI KULLEKIN VIHON SIVULLE (VIHKO 2 otosta / 4 otosta)

Tällä toiminnolla kopioidaan kaksi tai neljä alkuperästä sivua järjestyksessä yhdelle vihkokopiopaperille. Tämä toiminto on hyödyllinen, kun haluat luoda näyttäviä vihkoja mahdollisimman vähällä kopiomäärällä.

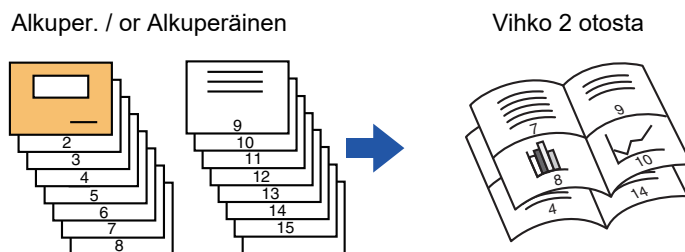

- Seuraavat paperikoot ovat käytettävissä 2 otoksen tai 4 otoksen vihkolle.
Paperikoko: A3, B4, A4R, B5R, 11" x 17", 8-1/2" x 14", 8-1/2" x 11"R
Nidottujen arkkien määrä: enintään 15 arkkia
- Skannaa alkuperäiset järjestyksessä ensimmäiseltä sivulta viimeiselle sivulle. Laite säätää kopiointijärjestyksen automaattisesti.
Kahdeksan tai 16 alkuperäissivua kopioidaan kullekin paperiarkille. Loppuun saattaa kopioitua automaattisesti tyhjiä sivuja, jos alkuperäiskappaleiden sivumäärä ei ole kerrannainen kahdeksalla tai 16.

1

Aseta alkuperäinen asiakirja paikalleen.

Aseta alkuperäinen automaattisen syöttölaitteen asiakirjan syöttötasolle tai valotuslasille.

- ▶ [AUTOMAATTINEN SYÖTTÖLAITE \(sivu 1-106\)](#)
- ▶ [VALOTUSLASI \(sivu 1-108\)](#)



Jos alkuperäiset ovat kaksipuolisia, aseta ne asiakirjan syöttötasolle.

2

Kosketa [Muut]-näppäintä ja sitten [Kirjanen]-näppäintä.

3

Valitse sidontareuna.



Vihkoasetuksen peruuttaminen:

Kosketa [Off]-näppäintä.



4

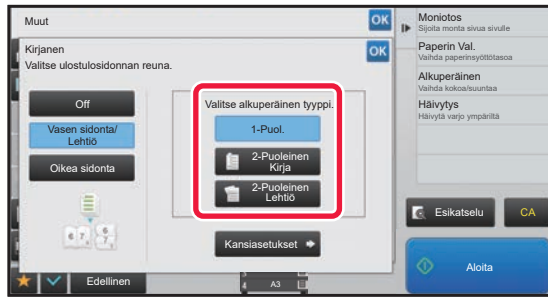

Kosketa [1-Puol.], [2-Puol. Kirja] tai [2-Puol. Lehtiö]-näppäintä alkuperäisasiakirjan mukaisesti.

Jos kantta ei lisää, siirry vaiheeseen 6.

5

Kun kansi lisätään, kosketa ensin [Kansiasetukset]- ja kosketa [On]-näppäintä.



- Kannen syöttötason muuttaminen:
Avaa tason valintanäyttö koskettamalla [Paperikaukalo]-näppäintä.
Kosketa kannen syöttötasoa tason valintanäytössä.
Lisätietoja kohdassa "[PAPERITASON VALINTA KOPIOINNISSA \(sivu 2-12\)](#)".
- Jos haluat kopioida kansilehden, valitse [Tee kopio kanteen (2-puolinen)] -valintaruudussa .



- Jos kannen kopiointi on käytössä, tarra-arkkeja ja kalvoja ei voi käyttää.
- Kaikkien asetusten peruuttaminen:
Kosketa [CA]-näppäintä.

6

Kosketa kohtaa [Moniotos] toimintopaneelissa.

7

Kosketa niiden N-Up-arkkien näppäintä, jota haluat käyttää.

Kuvia käännetään tarvittaessa.



N-Up-asetuksen peruuttaminen
Kosketa [Off]-näppäintä.

8

Valitse Asettelu.



9

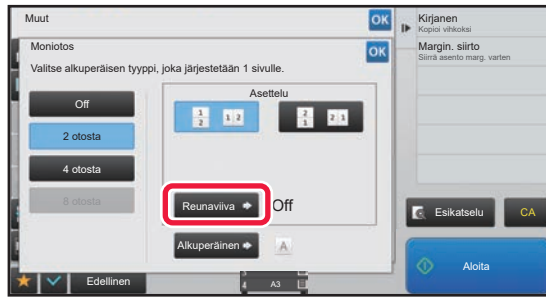

Kosketa [Reunaviiva] ja valitse sitten reuna.

Arkille järjestettyjen sivujen väliin voidaan lisätä viiva. Kun asetukset on tehty, kosketa **OK** kahdesti ja [Edellinen] -näppäintä peräkkäin.



Kaikkien asetusten peruuttaminen:
Kosketa [CA]-näppäintä.

10

Aloita kopiointi koskettamalla [Aloita]-näppäintä.



VIHKON KOPIOIMINEN (KIRJAKOPIOINTI)

Tällä toiminnolla tehdään kopio avoimen kirjan tai muun sidotun asiakirjan aukeamasta.

Tällä toiminnolla tehdyistä kopioista voidaan luoda kirja taittamalla ne keskeltä.

Tämä toiminto on hyödyllinen, kun haluat järjestää kopiot näyttäväksi ja käytännöllisiksi vihkoiksi.

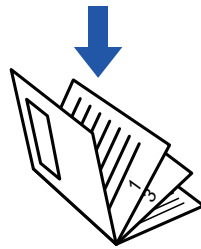
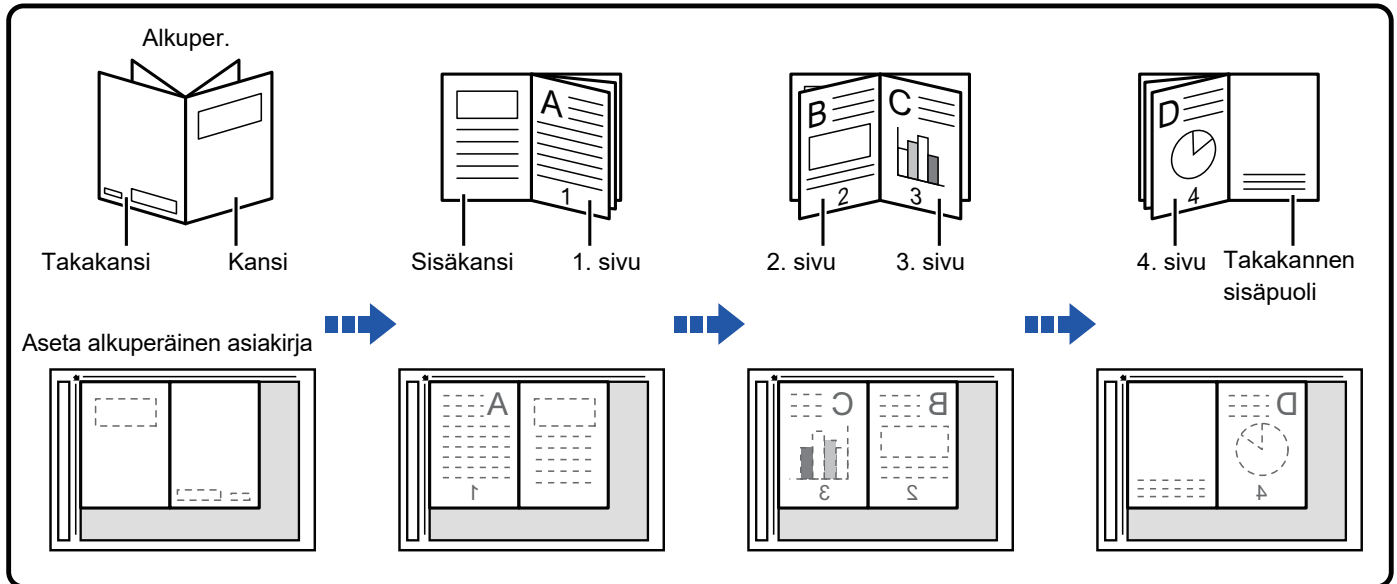

- Kirjakopiointi on määritettävä ennen alkuperäisasiakirjan skannausta.
- Neljä alkuperäissivua kopioidaan kullekin paperiarkille. Loppuun saatetaan lisätä automaattisesti tyhjiä sivuja, jos alkuperäiskappaleiden sivumäärä ei ole neljän kerrannainen.
- Kun kirjakopiointi on valittuna, kaksipuolinen kopiointitila on automaattisesti valittuna. Kun valittuna on asetuksia, jotka estävät kaksipuolisen kopioinnin, kirjakopiointitoimintoa ei voi käyttää.

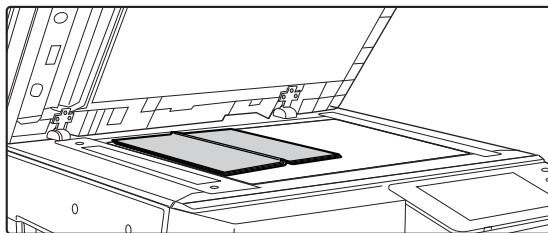
1

Aseta alkuperäinen valotuslasille.

Aseta ensimmäisen ja viimeisen arkin avatut sivut laitteeseen.

▶ [VALOTUSLASI \(sivu 1-108\)](#)

2

Kosketa [Muut]-näppäintä ja sitten [Kirjakopiointi]-näppäintä.



3



Valitse nidontakohta.

Jos kantta ei lisätä, kosketa ensin [OK] - ja sitten [Edellinen]-näppäintä. Siirry sitten vaiheeseen 5.



Kirjakopiointiasetuksen peruuttaminen:

Napauta [Off]-näppäintä.

4

Kun kansi lisätään, kosketa ensin [Kansiasetukset]- ja kosketa [On]-näppäintä.

Jos haluat kopioida lisätyn kansilehden, valitse [Tee kopio kanteen (2-puolinen)] -valintaruudun asetukseksi . Kun asetukset on tehty, kosketa [OK] -näppäintä ja [Edellinen] -näppäintä peräkkäin.



Kannen syöttötason muuttaminen:

Avaa tason valintanäyttö koskettamalla [Paperikaukalo]-näppäintä. Kosketa kannen syöttötasoa tason valintanäytössä. Jos haluat lisätietoja, katso "[PAPERITASON VALINTA KOPIOINNISSA \(sivu 2-12\)](#)".



- Jos kannen kopiointi on käytössä, tarra-arkkeja ja kalvoja ei voi käyttää.
- Asetusta ei voi käyttää, kun kansi- ja välilehtitoiminto on poistettu käytöstä asetustilassa.

5

Napauta [Aloita]-näppäintä ensimmäinen alkuperäisen sivun skannaamiseksi.

Alkuperäisen skannaus käynnistyy.

6

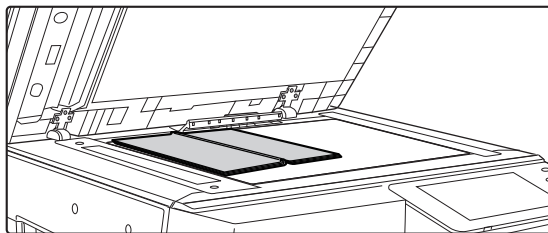

Aseta seuraavat avatut alkuperäissivut ja napauta [Aloita]-näppäintä.

Kosketa samaa näppäintä, jota kosketit vaiheessa 5. Toista tämä vaihe, kunnes kaikki alkuperäissivut on skannattu. Skannaa jäljellä olevat sivut seuraavassa järjestyksessä:
Sisäkannen ja 1. sivun sisäpuoli (vastakkaiset sivut)
2. ja 3. sivu (vastakkaiset sivut)
⋮
Viimeinen sivu ja takakannen sisäpuoli (vastakkaiset sivut)



- Kopiointiasetuksia ei voi muuttaa, kun lisäsivuja skannataan.
- **Kaikkien asetusten peruuttaminen:**
Napauta [CA]-näppäintä.

7

Aloita kopiointi koskettamalla [Luku Loppu]-näppäintä.



ALKUPERÄISEN VIHKON JAKAMINEN SIVUIHIN (KIRJAN JAKO)

Toiminto jakaa satulanidotun alkuperäisen, kuten myyntiluettelon tai vihkon, sivuihin ja kopioi ne järjestyksessä.

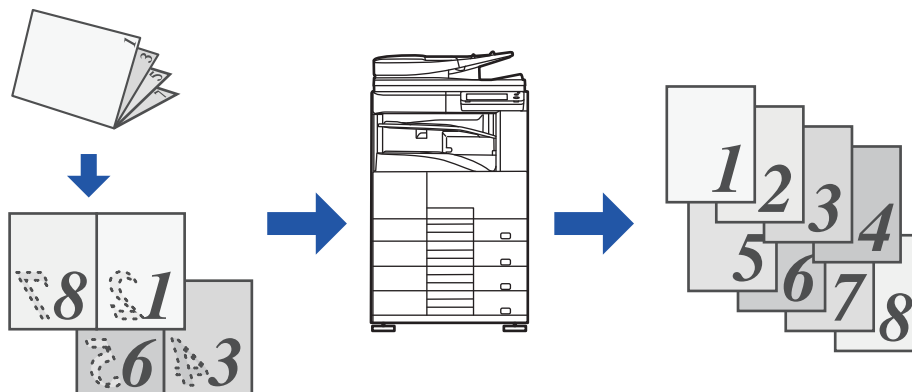

- Kirjan jako on määritettävä ennen alkuperäisasiakirjan skannausta.
- Tämä toiminto tukee kolmea alkuperäistä nidontareunaa: vasen nidonta, oikea nidonta, ja avoin yläosa.
- Skannattu alkuperäinen jaetaan keskikohdasta.



Valotustasoa ei voi käyttää tässä toiminnossa.

1

Kosketa [Muut]-näppäintä ja sitten [Kirjan jako]-näppäintä.

2

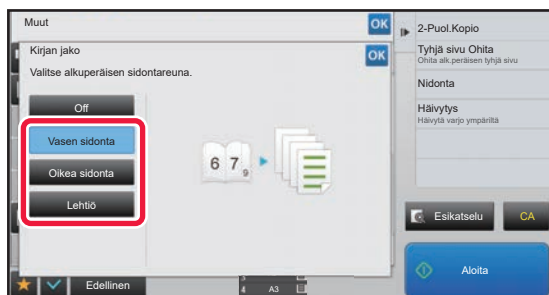

Valitse alkuperäisen vihon nidontareuna.



Katso näytössä oleva esikatselukuva ja varmista, että nidontareuna on oikea.



- **Kirjan jako -asetuksen peruuttaminen:**
Napauta [Off]-näppäintä.
- **Kaikkien asetusten peruuttaminen:**
Napauta [CA]-näppäintä.

3

Aloita kopiointi koskettamalla [Aloita]-näppäintä.



PAPERIN JA AJAN SÄÄSTÖTOIMINNOT

ALKUPERÄISEN TYHJIEN SIVUJEN OHITTAMINEN (TYHJÄN SIVUN OHITUS)

Jos alkuperäisessä on tyhjiä sivuja, toiminto ohittaa ne ja kopioi muut sivut.

Laite havaitsee tyhjtät sivut, joten vältyt tarpeettomilta kopioilta tarkastamatta alkuperäistä.

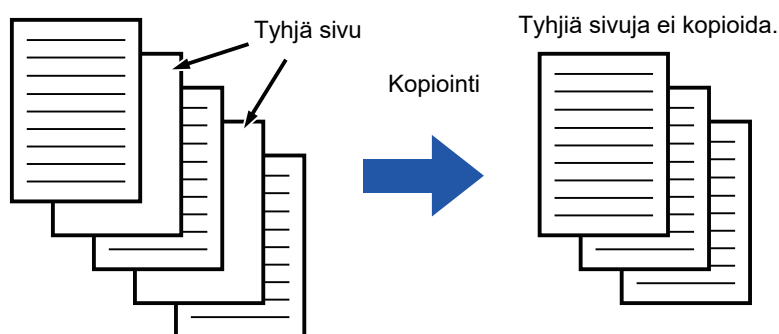

- Skannattaessa alkuperäisasiakirjaa, jonka toinen puoli on tyhjä, laite ohittaa tyhjtät sivut 2-puolisessa kopiointissa.
- Laite saattaa tunnistaa tyhjiksi jotkin alkuperäiset sivut, jotka eivät ole tyhjiä, eikä se kopioi niitä sen vuoksi. Vastaavasti jotkin tyhjtät sivut voivat jäädä tunnistamatta tyhjiksi, joten laite kopioi ne.

1

Aseta alkuperäinen asiakirja paikalleen.

Aseta alkuperäinen automaattisen syöttölaitteen asiakirjan syöttötasolle tai valotuslasille.

- ▶ [AUTOMAATTINEN SYÖTTÖLAITE \(sivu 1-106\)](#)
- ▶ [VALOTUSLASI \(sivu 1-108\)](#)

2

Kosketa [Muut]-näppäintä ja sitten [Tyhjä sivu Ohita]-näppäintä.



3

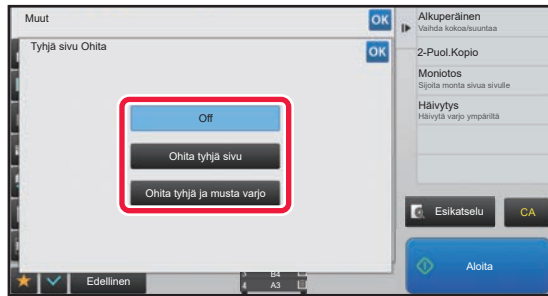

Kosketa [Ohita tyhjä sivu]- tai [Ohita tyhjä ja musta varjo]-näppäintä.

Kun asetukset on tehty, kosketa **OK** -näppäintä ja [Edellinen] -näppäintä peräkkäin.



Kaikkien asetusten peruuttaminen:
Kosketa [CA]-näppäintä.

4

Napauta [Aloita]-näppäintä.

5

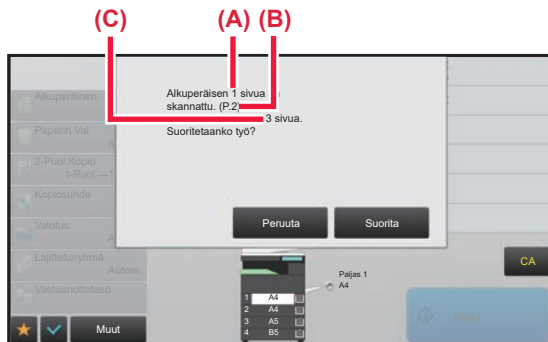

Tarkista vahvistusviesti ja aloita kopiointi koskettamalla [Suorita]-näppäintä.

Skannattujen alkuperäisten arkkioiden lukumäärä tulee näkyviin vahvistusikkunassa kohtaan (A), skannattujen sivujen määrä kohtaan (B) ja kopioiden lukumäärä tyhjiä sivuja lukuun ottamatta kohtaan (C).

Esimerkiksi, jos viisi alkuperäistä arkkiä, jotka sisältävät kaksi tyhjää sivua, skannataan kaksipuolisesti, kohdassa (A) näkyy "5", kohdassa (B) näkyy "10" ja kohdassa (C) näkyy "8".



TAUSTAN SÄÄTÄMINEN TEKEMÄLLÄ ALKUPERÄISEN VAALEISTA ALUEISTA TUMMEMPIA TAI VAALEAMPIA (TAUSTAN SÄÄSTÖ)

Voit säätää taustaa tekemällä alkuperäisen vaaleista alueista tummempia tai vaaleampia.

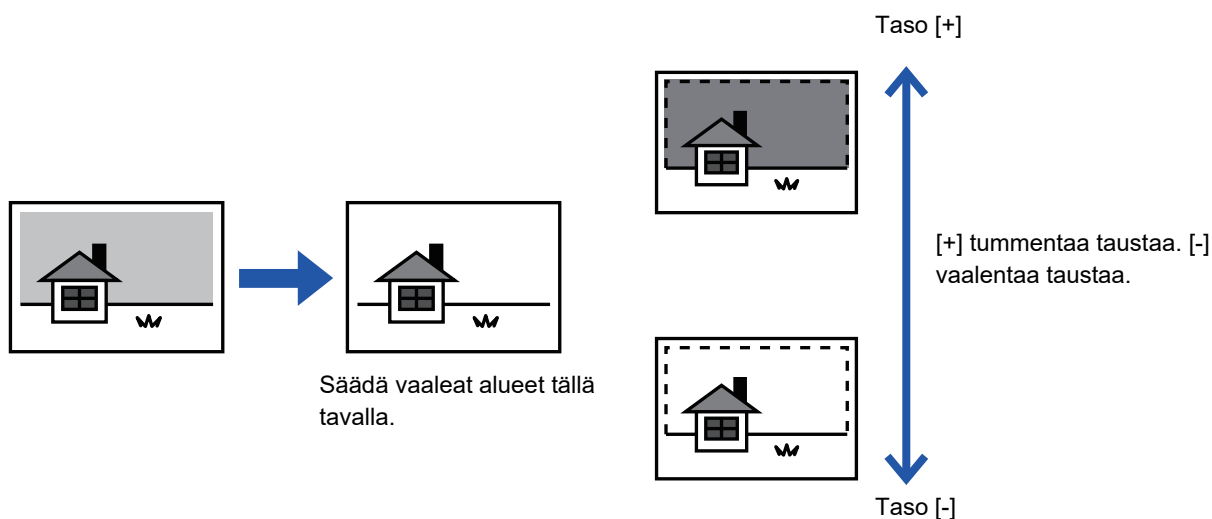

Sinun täytyy valita Taustan säätö ennen alkuperäisen skannaamista.

1

Kosketa [Muut]-näppäintä ja sitten [Taustan säätö]-näppäintä.

2

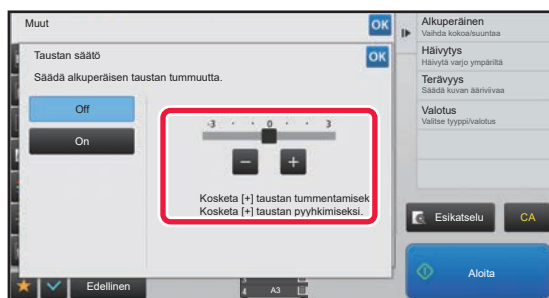

Aseta arvo koskettamalla   tai siirtämällä vierityspalkkia.

Kun asetukset on tehty, kosketa  -näppäintä ja [Edellinen] -näppäintä peräkkäin.



Taustan Säätöasetuksen peruuttaminen:
Kosketa [Off]-näppäintä.



3

Aseta alkuperäinen asiakirja paikalleen.

Aseta alkuperäinen automaattisen syöttölaitteen asiakirjan syöttötasolle tai valotuslasille.

► [AUTOMAATTINEN SYÖTTÖLAITE \(sivu 1-106\)](#)

► [VALOTUSLASI \(sivu 1-108\)](#)



Kaikkien asetusten peruuttaminen:

Kosketa [CA]-näppäintä.

4

Aloita kopiointi koskettamalla [Aloita]-näppäintä.



VEDOSKOPION TULOSTAMINEN (VEDOSKOPIINTI)

Tämä toiminto tekee oikovedoksen ennen määritetyn kopiomäärän tulostamista. Tarkista oikovedoksen esikatselukuva. Muuta asetusta tarvittaessa. Tämä toiminto tallentaa skannatun alkuperäisasiakirjan laitteeseen, joten alkuperäisasiakirjaa ei tarvitse skannata uudelleen muutettua asetusta käyttäen.

Vedokopiointin työnkulku

Valitse "Vedokopiointi"
ja aseta 5 sarjaa kopioita

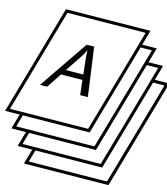

Yhdet kopiot tulostetaan
tarkistavaksesi

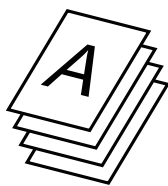

Loput 4 sarjaa tulostetaan

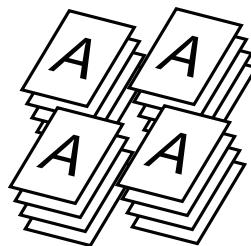

Säädä asetuksia

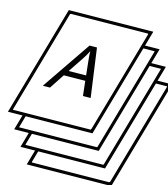

jos OK

Säädön jälkeen yhdet
kopiot tulostetaan
tarkistavaksesi

Loput 4 sarjaa tulostetaan

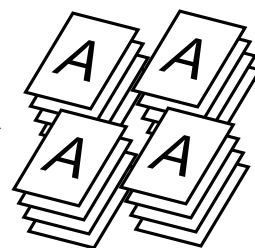

- Vedokopiointi on määritettävä ennen alkuperäisasiakirjan skannausta.
- Jos vedokopiointi käynnistetään laitteen tulostaessa toista työtä, toinen työ keskeytyy ja laite tulostaa oikovedoksen etusijalla. Keskeytynyt työ jatkuu, kun vedokopiointi on valmis. Kun [Käynnistä Tulosta]-näppäintä kosketetaan jäljellä olevien sarjojen tulostamiseksi laitteen tulostaessa toista työtä, laite tulostaa jäljellä olevat sarjat, kun kaikki aiemmin varatut työt ovat valmiit.

1

Kosketa [Muut]-näppäintä ja sitten [Vedokopiointi]-näppäintä.

Valintamerkki tulee näkyviin kuvakkeeseen.
Kun asetukset on tehty, kosketa [Edellinen] -näppäintä.



Vedokopiointiasetuksen peruuttaminen:

Poista valintamerkki koskettamalla [Vedokopiointi] -näppäintä.

2

Määritä tarvittaessa haluamasi toiminnot, kuten "Valotus" ja "Kopiosuhde".



3

Aseta alkuperäinen asiakirja paikalleen.

Aseta alkuperäinen automaattisen syöttölaiteen asiakirjan syöttötasolle tai valotuslasille.

- ▶ [AUTOMAATTINEN SYÖTTÖLAITE \(sivu 1-106\)](#)
- ▶ [VALOTUSLASI \(sivu 1-108\)](#)

**Kaikkien asetusten peruuttaminen:**

Kosketa [CA]-näppäintä.

4

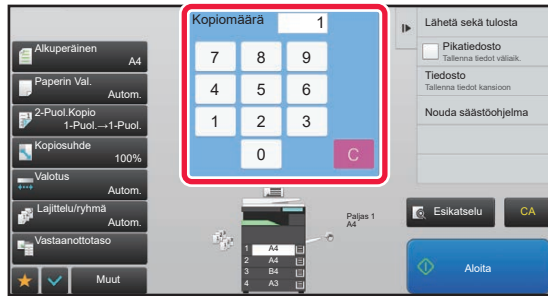

Valitse kopioiden (kopiosarjojen) lukumäärä numeronäppäimillä.



Voit valita enintään 9999 kopiota (sarjaa).

**Jos virheellinen kopiomäärä on asetettu**

Kosketa [C]-näppäintä ja syötä sitten oikea numero.

5

Napauta [Aloita]-näppäintä.

Tee vain yhdet kopiot.



6

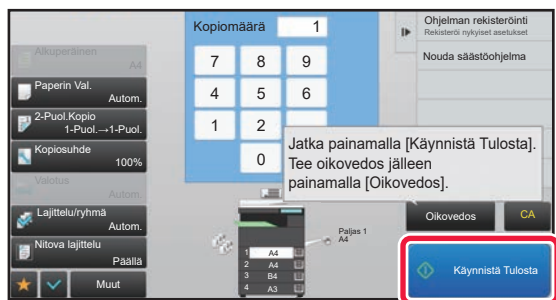

Tarkista kopioinnin tulokset. Jos ongelmia ei ilmene, kosketa [Käynnistä Tulosta] -näppäintä.

Muuta asetuksia tarvittaessa ja toista vedoskopiointia, kunnes olet tyytyväinen kopiotulokseen.



Voit myös muuttaa kopioiden määrää. Voit muuttaa kopioiden lukumäärää käyttämällä numeronäppäimiä.



- Vedoskopiointissa näppäimet, jotka eivät ole käytettävissä, eivät ole näkyvissä.
- Jotkin käytettävissä olevat toiminnot voivat olla rajoitettuja.
- **Kaikkien asetusten peruuttaminen:**
Kosketa [CA]-näppäintä.

7

Napauta [Aloita]-näppäintä.

SKANNATTUJEN ALKUPERÄISARKKIEIDEN MÄÄRÄN TARKISTAMINEN (ALKUPERÄISTEN MÄÄRÄ)

Tämä toiminto laskee skannattavien alkuperäisten arkkioiden lukumäärän ja tuo tuloksen näyttöön ennen kopion luomista. Kun tarkistat skannattujen alkuperäisten arkkioiden lukumäärän, voit vähentää kopiointivirheiden syntymistä.



- Laskennan tulos on skannattujen alkuperäisten arkkioiden lukumäärä, ei skannattujen alkuperäisten sivujen lukumäärä. Kun esimerkiksi yksi alkuperäinen kopioidaan kaksipuolisena, näyttöön tuleva luku "1" osoittaa, että yksi alkuperäinen arkki on skannattu. Näytössä ei siis ole "2" osoituksena siitä, että sivun molemmat puolet on kopioitu.
- Alkuperäisten määrä on määritettävä ennen alkuperäisasiakirjan skannausta.

1

Kosketa [Muut]-näppäintä ja sitten [Alkuper. määrä]-näppäintä.

Valintamerkki tulee näkyviin kuvakkeeseen.
Kun asetukset on tehty, kosketa [Edellinen] -näppäintä.



Alkuperäisen Määrän asetuksen peruuttaminen:
Poista valintamerkki koskettamalla [Alkuper. määrä] -näppäintä.

2

Aseta alkuperäinen automaattisen syöttölaitteen syöttötasolle.

▶ [AUTOMAATTINEN SYÖTTÖLAITE \(sivu 1-106\)](#)



3

Napauta [Aloita]-näppäintä.

4

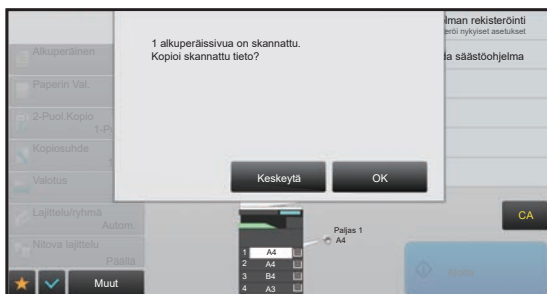
**Tarkista alkuperäisarkkien määrä.**

Näytössä näkyvä arvo on skannattujen alkuperäisten arkkien lukumäärä, ei skannattujen alkuperäisten sivujen lukumäärä. Kun esimerkiksi yksi alkuperäinen kopioidaan kaksipuolisena, näyttöön tuleva luku "1" osoittaa, että yksi alkuperäinen arkki on skannattu. Näytössä ei siis ole "2" osoituksena siitä, että sivun molemmat puolet on kopioitu.



Jos näytössä näkyvä alkuperäisten arkkien lukumäärä poikkeaa arkkien todellisesta lukumäärästä, Kosketa [Keskeytä]-näppäintä työn keskeyttämiseksi.

5

Aloita kopiointi koskettamalla [OK]-näppäintä.

Jos tätä toimintoa ja [Työn kokoam.] -toimintoa käytetään yhdessä, laskennan tulos tulee näkyviin, kun [Luku Loppu] -näppäintä on kosketettu.



KOPIOINTIAJAN LYHENTÄMINEN KÄYTTÄMÄLLÄ KAHTA LAITETTA (TANDEMKOPIOINTI)

Toiminto jakaa kopiointityön puoliksi kahden verkkoon liitetyn laitteen välillä, mikä lyhentää kopiointiaikaa.

Päälaitte ja asiakaslaite

Päälaitte suorittaa vain skannauksen ja päälaitteeseen rekisteröity asiakaslaite suorittaa vain alkuperäisasiakirjan tulostuksen, ei skannausta.

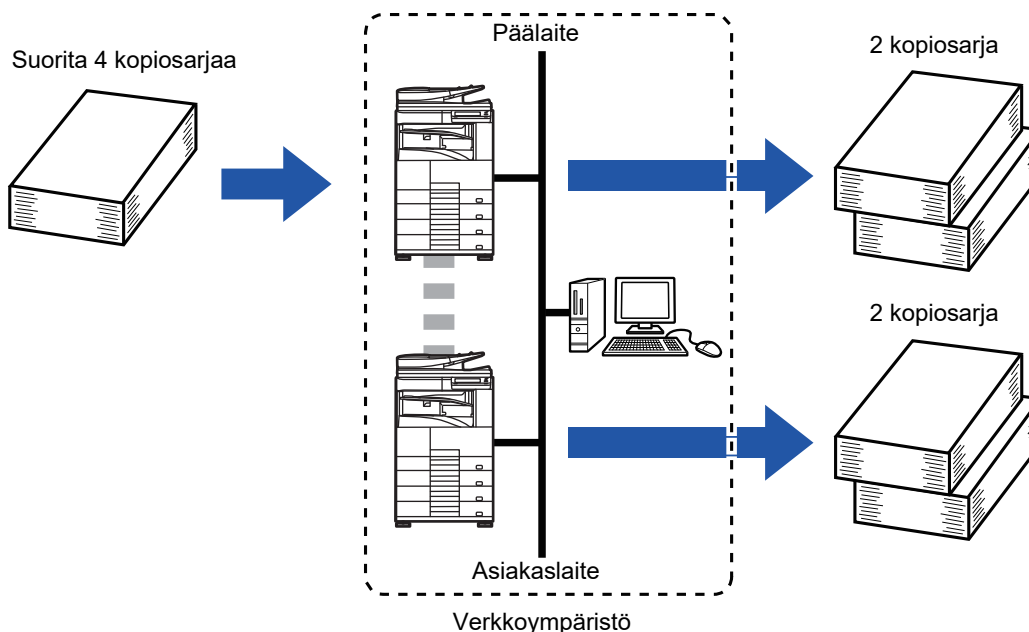

- Jotta tätä toimintoa voidaan käyttää, verkkoon on oltava kytketty kaksi laitetta.
- Vaikka muita laitteita olisi asennettu verkkoon, tätä toimintoa voidaan käyttää vain, kun halutaan, että toinen laite jakaa työn.
- Määritä tandemyhteysasetus rekisteröimällä asiakaslaitteen IP-osoitetiedot päälaitteeseen. Porttinumerona on paras käyttää alkuasetusta (50001). Vaihda portin numero vain siinä tapauksessa, että asetuksessa on ongelmia. Tandemasetuksen saa määrittää verkon pääkäyttäjä. Jos pää- ja asiakaslaite vaihtavat rooleja, määritä päälaitteen IP-osoite asiakaslaitteeseen. Samaa porttinumeroa voidaan käyttää molemmissa laitteissa.
- Jos laitteesta loppuu paperi
Jos joko pää- tai asiakaslaitteesta loppuu paperi, paperiton laite pitää työn odottamassa paperillisen laitteen jatkaessa työn suorittamista. Kun paperia lisätään paperittomaan laitteeseen, työ jatkuu.
- Jos käyttäjätunnistus on määritetty
 - Tandemkopiointi on käytössä, kun käyttäjätunnistus on määritetty päälaitteessa.
 - Tandemkopiointi ei ole käytössä, kun käyttäjätunnistus on määritetty asiakaslaitteessa mutta ei päälaitteessa.
- Jos pariton määrä sarjoja tehdään, vielä yksi sarja on tulostetaan päälaitteessa.



Tandemkopiointin käyttö:

Kohdassa "Asetukset (pääkäyttäjä)", valitse [Järjestelmäasetukset] → [Yleiset asetukset] → [Käyttö- Asetukset] → [Tila-Asetukset] → [Tandemyhteyden asetus].



1

Aseta alkuperäinen.

Aseta alkuperäinen automaattisen syöttölaitteen asiakirjan syöttötasolle tai valotuslasille.
Kun skannaat valotuslasilla useita alkuperäissivuja, vaihda alkuperäinen ja napauta [Aloita]-näppäintä.

- ▶ [AUTOMAATTINEN SYÖTTÖLAITE \(sivu 1-106\)](#)
- ▶ [VALOTUSLASI \(sivu 1-108\)](#)

2

Kosketa [Muut]-näppäintä ja sitten [Tandemkop.]-näppäintä.

Valintamerkki tulee näkyviin kuvakkeeseen.
Kun asetukset on tehty, kosketa [Edellinen] -näppäintä.



Tandem Kopiointiasetuksen peruuttaminen:

Poista valintamerkki koskettamalla [Tandemkop.] -näppäintä.

3

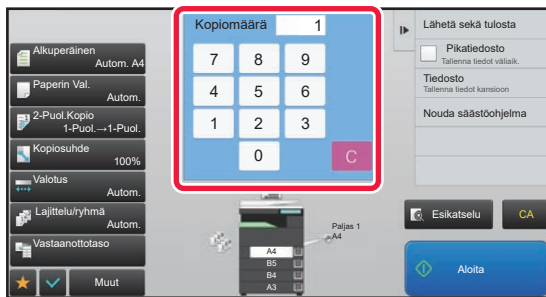

Kosketa kopioiden määrä -näppäintä määrittääksesi kopioiden määrän.

Voit valita enintään 9999 kopiota (sarjaa). Pää- ja asiakaslaite jakavat kopioiden määritetyn lukumäärän. Jos kopioiden lukumäärä on pariton, päälaitte tekee enemmän kopioita kuin asiakaslaite.



- **Jos virheellinen kopiomäärä on asetettu:**
Kosketa [C]-näppäintä ja syötä sitten oikea määrä.
- **Kaikkien asetusten peruuttaminen:**
Napauta [CA]-näppäintä.

4

Aloita kopiointi koskettamalla [Aloita]-näppäintä.



Tandemkopiointin peruuttaminen:

Kosketa sekä pää- että asiakaslaitteen [Peruuta kopiointi]-näppäimiä.



TIETOTURVATOIMINNOT

JÄLJITETTÄVIEN TIETOJEN PAKOTETTU TULOSTUS (TULOSTUSASETUKSEN SEURANTATIEDOT)

Luvattoman kopioinnin estämiseksi toiminto pakottaa tulostamaan esimääritetyt jäljitettävät tiedot.

Alkuperäiset

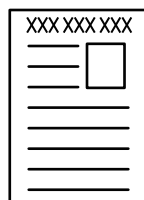
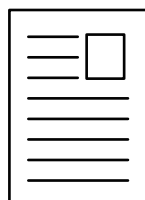

Jäljitä tietoalue



- Jos tämä toiminto määritetään yhdessä toisen kuvatehostetoiminnon kanssa, laite tulostaa jäljitystiedot yläosaan.
- Laite tulostaa jäljitystiedot yläosaan tai alaosaan kuvakehyksen ulkopuolelle.
- Tulostettaessa lisätyt tiedot tai osaston työtunnuksen ja päivämäärän/ajan esikatselukuva tulee näyttöön alla näkyvällä tavalla.

Osaston työtunnus: 00000

Päivämäärä/aika: PP/KK/VVVV hh:mm



Tulostusasetusten määrittäminen:

Valitse asetustilassa (pääkäyttäjä) [Järjestelmäasetukset] → [Tietoturva- Asetukset] → [Seurantatietojen tulostus] → [Tulostusasetuksen seurannan tiedot].



TULOSTUSSIJAINNIN JA MARGINAALIEN SÄÄDÖN ASETUKSET

MARGINAALIEN LISÄÄMINEN (MARGINAALIN SIIRTO)

Toiminto säättää marginaalia siirtämällä kopiokuvan oikealle, vasemmalle, ylös tai alas.

Tämä on kätevää, jos haluat sitoa kopiot nyörillä tai asettaa ne kansioon.

Kuvan siirtäminen oikealle, jolloin kopiot voidaan sitoa vasemmasta reunasta

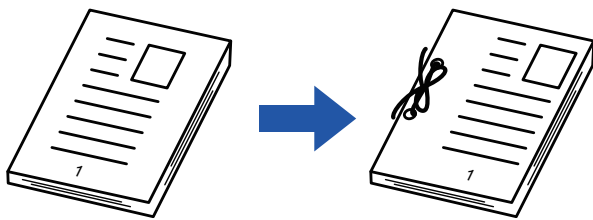

Marginaalin siirto ei ole käytössä	Marginaalin siirto käytössä
Rei'itys kuvan leikkautuvassa osassa	Kuva siirretään antamaan tilaa rei'itykselle niin, ettei kuva leikkautu.

Niittien sijainti

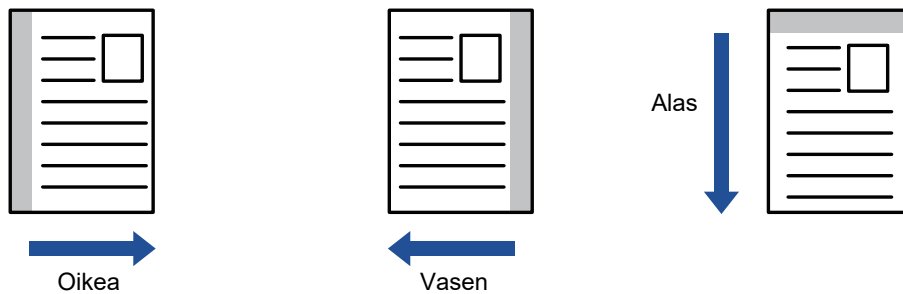

Kiertokopiointia ei voi käyttää yhdessä marginaalin siirtotoiminnon kanssa.



Marginaalin siirron oletusasetuksen muuttaminen:

Valitse "Asetukset (pääkäyttäjä)" [Järjestelmäasetukset] → [Kopiointin asetukset] → [Tila- Asetukset] → [Marginaalinsiirron Perusasetus].

Määritä sekä etu- että takapuolen arvo asteikolla 0–50 mm (0–2") 1 mm:n portain (1/8").

1

Aseta alkuperäinen asiakirja paikalleen.

Aseta alkuperäinen automaattisen syöttölaitteen asiakirjan syöttötasolle tai valotuslasille.

▶ [AUTOMAATTINEN SYÖTTÖLAITE \(sivu 1-106\)](#)

▶ [VALOTUSLASI \(sivu 1-108\)](#)

2

Kosketa [Muut]-näppäintä ja sitten [Marg.Siirto]-näppäintä.



3

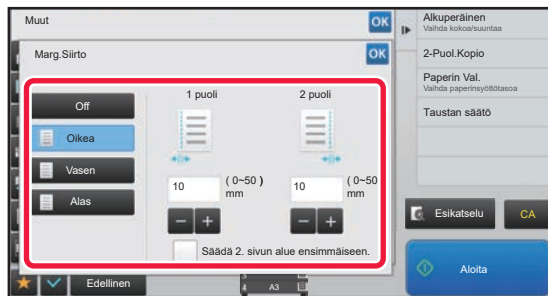

Kosketa suuntaa, johon marginaalia siirretään.

4

Asettaa marginaalin siirtoleveyden.

Kosketa numeroarvonäyttöä, jossa näkyy marginaalin siirron alue etupuolella tai taustapuolella, ja syötä alue numeronäppäimillä.

Kun asetukset on tehty, kosketa **OK**-näppäintä ja [Edellinen] -näppäintä peräkkäin.



Jos valitset [Säädä 2. sivun alue ensimmäiseen.] -valintaruudussa asetukseksi ,  ei ole enää näkyvissä ja voit määrittää puolet 1 ja 2 erikseen.



- **Marginaalin siirtoasetuksen peruuttaminen:**

Kosketa [Off]-näppäintä.

- **Kaikkien asetusten peruuttaminen:**

Kosketa [CA]-näppäintä.

5

Aloita kopiointi koskettamalla [Aloita]-näppäintä.



REUNAVARJOJEN HÄIVYTTÄMINEN KOPIOINNISSA (HÄIVYTYS)

Häivytystoimintoa käytetään häivyttämään kopioiden reunoissa olevat varjot, joita esiintyy kopioitaessa paksuja alkuperäisiä asiakirjoja tai kirjoja.

Kopioitaessa paksua kirjaa

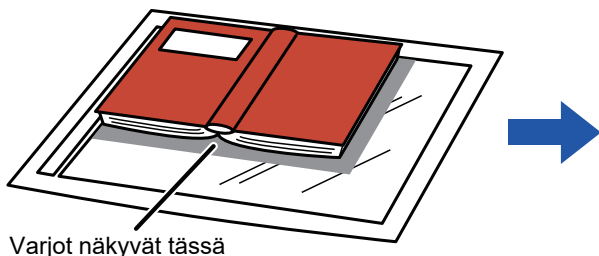

Varjot näkyvät tässä

Häivytystoimintoa ei käytetä	Häivytystoimintoa käytetään
Varjot näkyvät reunoilla	Varjot eivät näy kopiossa

Häivytystilat

Ulkoreunan häivytys

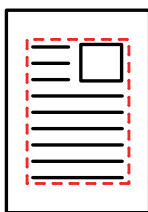

Keskiahäivytys

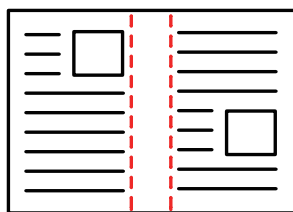

Reuna + keskiahäivytys

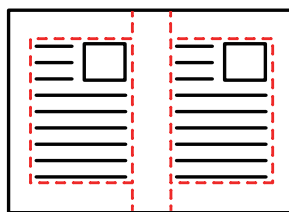

Sivuhäivytys

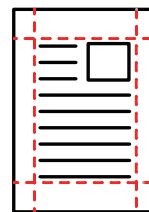

- Jos käytät kopiosuhteen asetusta yhdessä häivytysasetuksen kanssa, häivytysleveys muuttuu valitun suhteen mukaisesti. Jos häivytysleveyden asetus on 20 mm (1") ja kuvaa pienennetään 50 %, häivytysleveys on 10 mm (1/2").
- Toiminto häivyttää sen kuvan osan, johon varjoja yleensä syntyy, mutta se ei havaitse varjoja eikä poista niitä.
- Kun valitaan häivytys, alkuperäisen suunta asetetaan automaattisesti pystysuuntaan.



Häivytysleveyden oletusasetuksen muuttaminen:

Valitse asetustilassa (pääkäyttäjä) [Järjestelmäasetukset] → [Kopioinnin asetukset] → [Tila- Asetukset] → [Häivytyksen Säättö].

Määritä arvo välillä 0 mm (0") - 20 mm (1") lisäyksillä, jotka ovat 1 mm (1/8"), sekä reunan että keskuksen häivyttämiseksi. Muutettu asetus on käytössä myös, kun asetustilassa valitaan [Järjestelmäasetukset] → [Kuvan Lähetysasetukset] → [Yleiset asetukset] → [Tila- Asetukset] → [Häivytyksen Säättö].

1

Aseta alkuperäinen asiakirja paikalleen.

Aseta alkuperäinen automaattisen syöttölaiteen asiakirjan syöttötasolle tai valotuslasille.

- ▶ [AUTOMAATTINEN SYÖTTÖLAITE \(sivu 1-106\)](#)
- ▶ [VALOTUSLASI \(sivu 1-108\)](#)

2

Kosketa [Muut]-näppäintä ja sitten [Häivytys]-näppäintä.



3

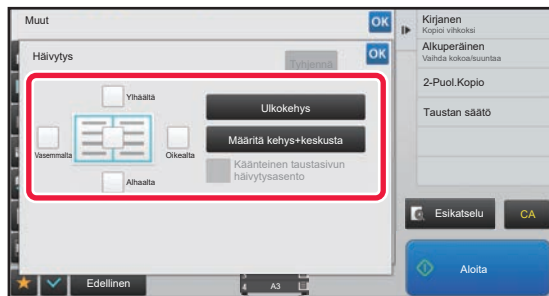

Kosketa häivyttävän reunan valintaruutua ja määritä häivytyssijainti.

Tarkasta, että kosketetun valintaruudun asetus on . Jos [Ulkokehys] -näppäintä kosketaan, valintaruutujen [Ylhäältä], [Alhaalta], [Vasemmalta] ja [Oikealta] asetus on . Jos [Määritä kehys+keskusta] -näppäintä kosketaan, kaikkien valintaruutujen asetus on .



Määritä kääntöpuolen häivytyksireuna, kun häivyttät etupuolen 1–3 reunaa ylös, alas, vasemmalle tai oikealle kaksipuolisen alkuperäisasiakirjan skannauksessa.

- Jos valintaruudun [Käänne taustasivun häivytyksiasento] asetuksena on , etupuolen häivyttetyt reuna vastakkaisella puolella oleva reuna häivyttetään.
- Jos valintaruudun [Käänne taustasivun häivytyksiasento] asetuksena on , etupuolen reunan samalla puolella oleva reuna häivyttetään.

4

Määritä häivytyksileveys.

Kosketa numeroarvonäyttöä, jossa näkyy häivytyksileveys etusivulla tai taustapuolella, ja syötä alue numeronäppäimillä. Kun asetukset on tehty, kosketa [OK] -näppäintä ja [Edellinen] -näppäintä peräkkäin.



Voit määrittää alueen nopeasti määrittämällä arvon ensin lähelle haluttua arvoa numeronäppäimillä ja säätämällä sitä sitten -näppäimellä.



- **Häivytyksiasetuksen peruuttaminen:**
Kosketa [Tyhjennä]-näppäintä.
- **Kaikkien asetusten peruuttaminen:**
Kosketa [CA]-näppäintä.

5

Aloita kopiointi koskettamalla [Aloita]-näppäintä.



ALKUPERÄISEN KOPIOINTI REUNOJA LEIKKAAMATTA (FULL BLEED -KOPIOINTI)

Toiminnolla voit kopioida koko alkuperäisen täysikokoisena ilman, että kuva leikkautuu reunoilta.

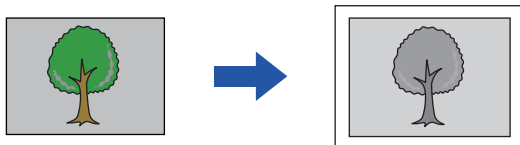
**1**

Kosketa [Muut]-näppäintä ja sitten [Reun. reun.-kopio]-näppäintä.

"Valitse suurempi paperikoko kuin alkuperäisen tulostuskuvan koko." näytetään sivulla.

Kosketa [OK].

Kun olet lopettanut muiden asetusten vallinnat, kosketa [Edellinen]-painiketta.



Full Bleed -kopioasetuksen peruuttaminen:

Poista valintamerkki koskettamalla [Reun. reun.-kopio] -näppäintä.

2

Aseta alkuperäinen.

- ▶ [AUTOMAATTINEN SYÖTTÖLAITE \(sivu 1-106\)](#)
- ▶ [VALOTUSLASI \(sivu 1-108\)](#)

3

Valitse tulostuskuvaa suurempi paperi

- ▶ [PAPERITASON VALINTA KOPIOINNISSA \(sivu 2-12\)](#)
- ▶ [OHISYÖTTÖTASOLLE LISÄTYN PAPERIN TYYPIN JA KOON MÄÄRITTÄMINEN \(sivu 2-35\)](#)



Kaikkien asetusten peruuttaminen:

Napauta [CA]-näppäintä.

4

Aloita kopiointi koskettamalla [Aloita]-näppäintä.



KOPIOINTI KESKELLE PAPERIA (KESKITYS)

Tämä toiminto keskittää kopioidun kuvan paperille.

Voit sijoittaa kuvan paperin keskelle, kun alkuperäisen asiakirjan koko on pienempi kuin paperikoko tai kun kuvaa on pienennetty.

Keskitystoimintoa ei käytetä	Keskitystoimintoa käytetään
	



Keskitys on määritettävä ennen alkuperäisen skannausta.



- Kun alkuperäisen asiakirjan koko tai paperin koko näytetään erikoiskokona, ei tätä toimintoa voi käyttää.
- Tätä toimintoa ei voida käyttää yhdessä suurennustoiminnon kanssa. Jos suurennus 101 % tai enemmän on valittu, suurennus automaattisesti palautetaan 100 %:iin.

1

Kosketa [Muut]-näppäintä ja sitten [Keskitys]-näppäintä.

Valintamerkki tulee näkyviin kuvakkeeseen.

Kun asetukset on tehty, kosketa [Edellinen] -näppäintä.



- **Keskitysohjelman peruuttaminen:**
Poista valintamerkki koskettamalla [Keskitys] -näppäintä.
- **Kaikkien asetusten peruuttaminen:**
Kosketa [CA]-näppäintä.

2

Aloita kopiointi koskettamalla [Aloita]-näppäintä.



PAPERIN SIJAINNIN MÄÄRITTÄMINEN (KUVAN SIJAINTI)

Toiminto siirtää skannatun alkuperäisen kopioitavaksi määritettyyn sijaintiin.

Voit kopioida missä kohdassa tahansa asemointia hienosäätämällä.

Suosittelemme, että määrität yläosan alkuperäisen aloituspuolena.

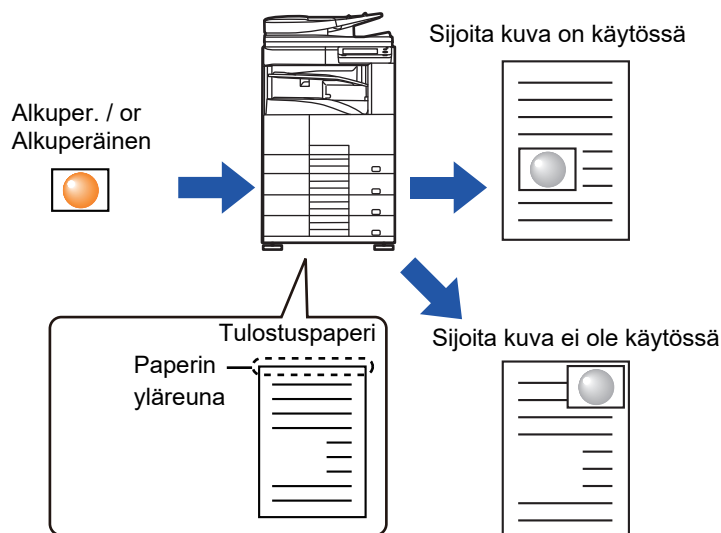
**1**

Kopioi alkuperäinen, jota haluat käyttää siirtokopioon.

Kopioidaan ilman siirtokopiota.

2

Mittaa liikkeen määrän yläosan ollessa tulostekopion aloituspuolena.

3

Kosketa [Muut]-näppäintä ja sitten [Asemoi kuva]-näppäintä.



Kosketa [Alkup.]-näppäintä ja määritä alkuperäisen suunta suunnan tunnistamiseksi oikein.

▶ [Alkuperäisen suunnan määrittäminen \(sivu 2-29\)](#)



4

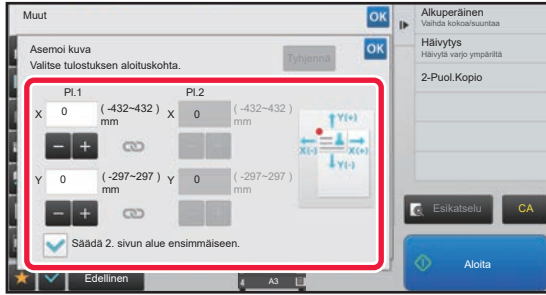

Asettaa liikkeen etäisyyden.

Kosketa aluetta, joka osoittaa etäisyyden etu- tai kääntöpuolella, ja syötä etäisyys numeronäppäimillä. Kun asetukset on tehty, kosketa **OK**-näppäintä ja [Edellinen] -näppäintä peräkkäin.



- Voit määrittää alueen nopeasti määrittämällä arvon ensin lähelle haluttua arvoa numeronäppäimillä ja säätämällä sitä sitten **-** **+** -näppäimellä.
- Jos valitset [Säädä 2. sivun alue ensimmäiseen.] -valintaruudussa asetukseksi ,  ei ole enää näkyvissä ja voit määrittää puolet 1 ja 2 erikseen.
- Jos haluat kopioida vaakasuunnassa, määritä "Vasen", alkuperäisen aloituspuolena. Vaikka kopioit vaakasuunnassa, aloituspuolen asetus alkuperäisen alkuun voidaan liikkeen etäisyys mitata samalla tavalla kuin pystysuunnassa.



Kuvan asemointiasetuksen peruuttaminen:

Kosketa [Tyhjennä]-näppäintä.

5

Aseta alkuperäinen asiakirja paikalleen.

Aseta alkuperäinen automaattisen syöttölaitteen asiakirjan syöttötasolle tai valotuslasille.

- ▶ [AUTOMAATTINEN SYÖTTÖLAITE \(sivu 1-106\)](#)
- ▶ [VALOTUSLASI \(sivu 1-108\)](#)



Kaikkien asetusten peruuttaminen:

Kosketa [CA]-näppäintä.

6

Aloita kopiointi koskettamalla [Aloita]-näppäintä.



SKANNAUSTOIMINNOT

SUUREN ALKUPERÄISMÄÄRÄN SKANNAAMINEN YHDESSÄ (TYÖN KOKOAMINEN)

Kun kopioidaan hyvin suuria alkuperäsasiakirjamääriä, tällä toiminnolla voidaan jakaa alkuperäsasiakirjat sarjoihin, jotka syötetään sarja kerrallaan automaattiseen syöttölaitteeseen. Tämä säästää kopioiden lajitteluvalta. Kun skannaat alkuperäisiä, sarjoihin jaettuja asiakirjoja, skannaat ensin sarja, jossa on ensimmäinen sivu. Erilliset kopiointiasetukset voidaan määrittää jokaiselle erikseen skannattavalle alkuperäsasiakirjasarjalle. Jopa 100 erilaisen alkuperäisten sarjaa voidaan skannata yhtenä työnä.



- Sinun täytyy valita Työn kokoamistila ennen alkuperäisen skannaamista.
- Jos sinun on muutettava kaikki alkuperäiset asetukset, muuta ennen alkuperäisen skannaamista.
- Jos asiakirjan arkistointitoiminnon pikatiedostokansio on täynnä, se hankaloittaa kopiointia työn kokoamistilassa. Poista tarpeettomat tiedostot pikatiedostokansiosta.



Työn kokoamistilaa ei voi yhdistää muihin toimintoihin.

- 2 sivun kopiointi
- Kirjakopiointi
- Korttitoiminto
- Monisivusuurennos
- Full Bleed -kopiointi
- Toista asettelu

Kopiointi työn kokoamistilassa

1

Kosketa [Muut]-näppäintä ja sitten [Työn kokoam.]-näppäintä.

Valintamerkki tulee näkyviin kuvakkeeseen.
Kun asetukset on tehty, kosketa [Edellinen] -näppäintä.



Kokoamistilan asetuksen peruuttaminen:

Poista valintamerkki koskettamalla [Työn kokoam.] -näppäintä.



2

Muuta asetuksia tarpeen mukaan.

3

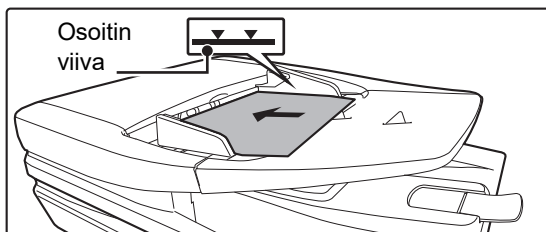
**Aseta alkuperäinen automaattisen syöttölaitteen asiakirjan syöttötasolle ja skannaaja ensimmäinen alkuperäinen koskettamalla [Aloita]-näppäintä.**

Aseta alkuperäisasiakirjat kokonaan asiakirjan syöttötasolle. Alkuperäisiä voidaan pinota merkkiiviivaan asti.

▶ [AUTOMAATTINEN SYÖTTÖLAITE \(sivu 1-106\)](#)

4

**Aseta seuraava alkuperäissarja ja kosketa [Aloita]-näppäintä.**

Toista tämä vaihe, kunnes kaikki alkuperäiset on skannattu.



- Voit muuttaa kunkin alkuperäissarjan kopiointiasetuksia, koskettamalla [Muuta asetus]-näppäintä. Lisätietoja kohdassa "[Kunkin alkuperäiserän kopiointiasetusten muuttaminen \(sivu 2-80\)](#)".
- Jos kosketat [Esikatselu]-näppäintä, et voi skannata lisää sivuja.

5

Toista, kunnes kaikki sivut on skannattu ja tarkista esikatselukuvaa esikatselunäytössä.

Kaikkien asetusten peruuttaminen:
Kosketa [CA]-näppäintä.

6

Aloita kopiointi koskettamalla [Luku Loppu]-näppäintä.



Kunkin alkuperäiserän kopiointiasetusten muuttaminen

Muuta tarvittaessa kunkin alkuperäiserän kopiointiasetuksia.

Suorita alla olevat vaiheet ennen seuraavan alkuperäisten sarjan skannaamista kohdan "[Kopiointi työn kokoamistilassa \(sivu 2-78\)](#)" vaiheessa 4.



[Erotinsivu]-asetusta ei voida vaihtaa toiselle tai seuraaville sarjoille.

1

Kosketa [Muuta asetus]-näppäintä.

2

Muuta kopiointiasetuksia.

3

Aseta seuraava alkuperäissarja ja kosketa [Aloita]-näppäintä.

Toista tämä vaihe, kunnes kaikki alkuperäiset on skannattu.



ERIKOKOISTEN ALKUPERÄISTEN SKANNAAMINEN (SEKAKOKO ALKUPERÄISET)

Tällä toiminnolla kopioidaan erikokoiset alkuperäiset samanaikaisesti, esimerkiksi tilanteessa, jossa alkuperäisten koot ovat B4 (8-1/2" x 14") ja A3 (11" x 17").

Alkuperäisten asiakirjojen skannauksen yhteydessä laite havaitsee automaattisesti jokaisen alkuperäisen asiakirjan koon ja käyttää koolle sopivaa paperia.

Kun Sekakoko alkuperäiset -asetus on yhdistetty automaattisen kopiointisuhteen valinnan kanssa, laite säätää suhteen erikseen kullekin alkuperäiselle asiakirjalle valitun paperikoon mukaan, mikä mahdollistaa yhtäläisen tulostuskoon.

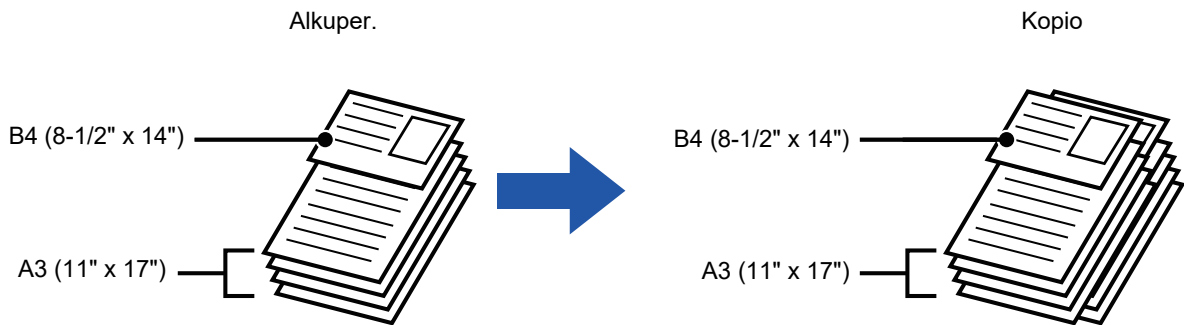

Kun sekakokoinen alkuperäinen yhdistetään automaattisen suhteen valinnalla

(Automaattinen suhteen valinta ja A3 (11" x 17") on valittu)

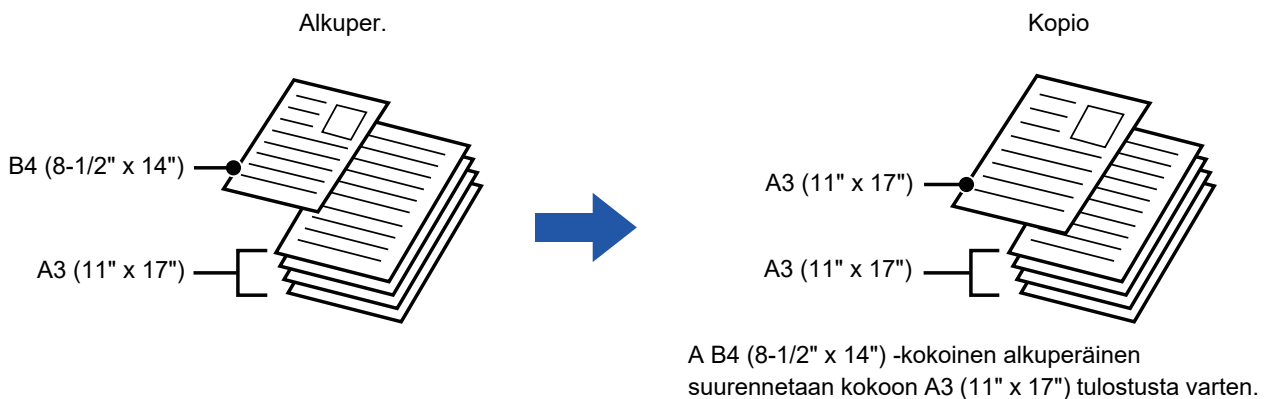

Sekakoko alkuperäiset -asetuksia on kaksi.

Sama leveys	<p>Käytä tätä asetusta, jos alkuperäiset ovat erikokoisia, mutta niissä on samanpituisia sivuja. Aseta alkuperäisasiakirjat syöttötasolle siten, että samanpituiset sivut ovat yhdessä kohdistettuina vasemmalla puolella.</p> <ul style="list-style-type: none"> • A3 ja A4 • B4 ja B5 • A4R ja A5 • 11" x 17" ja 8-1/2" x 11" • 8-1/2" x 14" ja 8-1/2" x 11"R • 8-1/2" x 14" ja 5-1/2" x 8-1/2" • 8-1/2" x 13" ja 8-1/2" x 11"R • 8-1/2" x 13" ja 5-1/2" x 8-1/2" • 8-1/2" x 11"R ja 5-1/2" x 8-1/2"
Eri leveys	<p>Käytä tätä asetusta, jos alkuperäisasiakirjat ovat erikokoisia eikä niissä ole samanpituisia sivuja. Tätä asetusta voi käyttää vain seuraavissa kokoyhdistelmissä:</p> <ul style="list-style-type: none"> • A3 ja B4 • A3 ja B5 • B4 ja A5 • A4 ja B5 • B4 ja A4R • B4 ja A5 • B5 ja A4R • B5 ja A5 • 11"x17" ja 8-1/2"x14" • 11"x17" ja 8-1/2"x13" • 11"x17" ja 5-1/2"x8-1/2"



Sekakoko alkuperäiset on määritettävä ennen alkuperäisasiakirjan skannausta.



- Kun [Eri leveys] on valittuna, automaattista kaksipuolista skannausta ei voi käyttää.
- Kun [Eri leveys] on valittuna, nidontatoimintoa ei voi käyttää.
- Sekakoko alkuperäiset -toiminnolla ei voi kopioida alkuperäisiä, jotka ovat samankokoisia mutta asetettu eri suuntaiseksi (kuten A4 ja A4R (8-1/2" x 11" ja 8-1/2" x 11"R), jne.).

Voit määrittää laitteen skannaamaan aina sekakokoisten alkuperäisten sarjaa

- Kohdassa "Asetukset (pääkäyttäjä)", valitse [Järjestelmäasetukset] → [Yleiset asetukset] → [Laitteasetukset] → [Tila-Asetukset] → [Alkuperäisen syöttötapu].
- Tulostus, N-Up, ja muut asetukset ovat samat kuin ensimmäisen sivun.

1

Kosketa [Muut]-näppäintä ja sitten [Sekakoko Alkup.]-näppäintä.

2

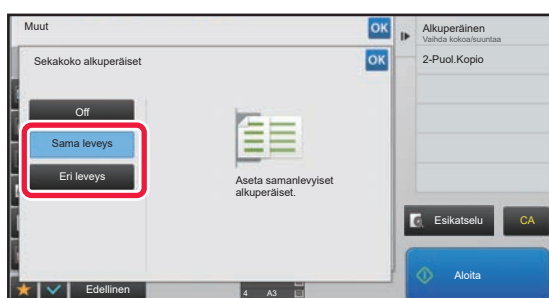

Kosketa [Sama leveys]-näppäintä tai [Eri leveys]-näppäintä alkuperäisasiakirjojen mukaisesti.

Kun asetukset on tehty, kosketa **OK** -näppäintä ja [Edellinen] -näppäintä peräkkäin.



Sekakokoinen alkuperäinen -asetuksen peruuttaminen

Napauta [Off]-näppäintä.

3

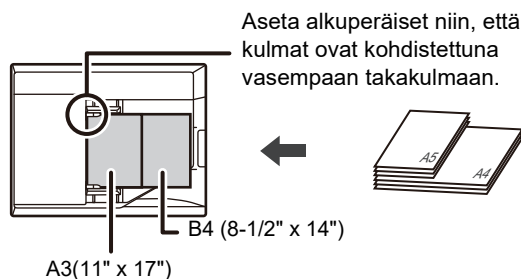

Aseta alkuperäinen valotuslasille etupuoli ylöspäin.

Aseta alkuperäinen kuten osoitetaan Sekakoko alkuperäiset -näytössä.



Aseta sekakokoisten alkuperäisten "Alkup."-asetukseksi "Autom.".



4

Aloita kopiointi koskettamalla [Aloita]-näppäintä.

Jos tulostettu kuva on vinossa, kun olet käyttänyt Sekakoko Alkup. -toimintoa skannattaessa erilevyisiä alkuperäisiä asiakirjoja, avaa syöttölaitteen kansi, muuta kytkimen asentoa ja skannaa alkuperäiset asiakirjat. Kytkimen asentoa A käytetään normaalissa skannauksessa ja kytkimen asentoa B käytetään sekakokoisten alkuperäisten skannauksessa. Kun olet lopettanut Sekakoko Alkup. -toiminnon käytön, muista palauttaa kytkin asentoon A.

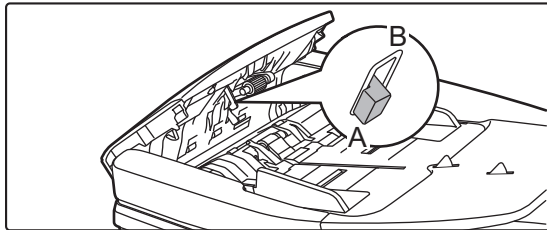



OHUIDEN ALKUPERÄISTEN SKANNAAMINEN (HIDAS SKANNAUSTILA)

Tämä toiminto estää virhesyötöt skannattaessa ohuita alkuperäisiä asiakirjoja. Sitä voidaan käyttää, kun halutaan skannata ohuita alkuperäisiä automaattisen syöttölaitteen avulla.

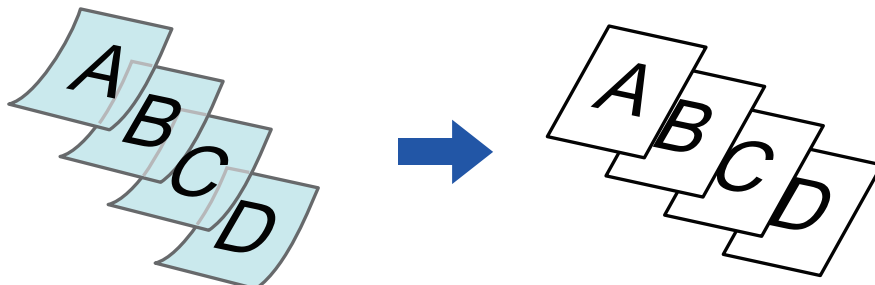

Hidas Skannaustila on määritettävä ennen alkuperäisasiakirjan skannausta.



Automaattisen kaksipuolisen kopiointitiloja "2-Puol.→2-Puol." ja "2-Puol.→1-Puol." ei voida käyttää.



Alkuperäisasiakirjan skannaaminen aina hitaassa skannaustilassa:

Kohdassa "Asetukset (pääkäyttäjä)", valitse [Järjestelmäasetukset] → [Yleiset asetukset] → [Laitteasetukset] → [Tila-Asetukset] → [Alkuperäisen syöttötapa].

1

Kosketa [Muut]-näppäintä ja sitten [Hid.skan.tila]-näppäintä.

Valintamerkki tulee näkyviin kuvakkeeseen.
Kun asetukset on tehty, kosketa [Edellinen] -näppäintä.



Hitaan skannaustilan peruuttaminen:

Poista valintamerkki koskettamalla [Hid.skan.tila] -näppäintä.

2

Aseta alkuperäinen automaattisen syöttölaitteen syöttötasolle.

▶ [AUTOMAATTINEN SYÖTTÖLAITE \(sivu 1-106\)](#)



Jos alkuperäisasiakirjat asetetaan liiallisella voimalla, ne saattavat rypistyä ja tulla väärinsyötetyksi.

3

Aloita kopiointi koskettamalla [Aloita]-näppäintä.



Kun asiakirja rullautuu alkuperäisen ulostulotasolle automaattisessa syöttölaitteessa, kiinnitä paperin kiinnitysvarsi yläosan keskelle.



TARKKUUDEN SÄÄTÄMINEN SKANNAUKSEN AIKANA (TARKKUUS)

Tämä toiminto säätää tarkkuutta alkuperäistä skannattaessa ja mahdollistaa sovelluksen mukaan laadukkaan tai nopean tuloksen.



- Tarkkuus on määritettävä ennen alkuperäisen skannausta.
- Tarkkuusasetusta käytetään, kun tehdään täysikokoinen kopio.

1

Kosketa [Muut]-näppäintä ja sitten [Skannaustarkkuus]-näppäintä.

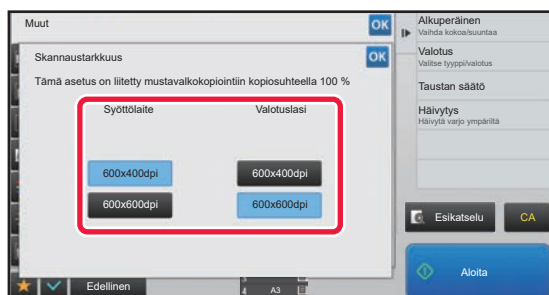
2

Valitse tarkkuus.

Tarkkuus voidaan asettaa sekä automaattiseen syöttölaitteeseen että valotuslasisiin. Kun asetukset on tehty, kosketa **OK**-näppäintä ja [Edellinen] -näppäintä peräkkäin.

3

Aseta alkuperäinen asiakirja paikalleen.

Aseta alkuperäinen automaattisen syöttölaitteen asiakirjan syöttötasolle tai valotuslasille.

- ▶ [AUTOMAATTINEN SYÖTTÖLAITE \(sivu 1-106\)](#)
- ▶ [VALOTUSLASI \(sivu 1-108\)](#)

4

Aloita kopiointi koskettamalla [Aloita]-näppäintä.



• Laadukas skannaus asiakirjan syöttölaitteelta

Kohdassa "Asetukset (pääkäyttäjä)", valitse [Järjestelmäasetukset] → [Kopioinnin asetukset] → [Tila- Asetukset] → [Laadukas skannaus asiakirjan syöttölaitteelta]. Automaattista syöttölaitetta käytettäessä kopioinnin tarkkuutta voidaan säätää arvosta 600 x 400 dpi arvoon 600 x 600 dpi (korkea laatu). Korkeaa laatua käytettäessä, pieni teksti ja ohuet viivat toistetaan selkeämmin, mutta skannausnopeus on hitaampi. Kun korkealaatuista tilaa ei ole valittu, seuraavat ehdot on täytettävä, jotta voidaan skannata 600 x 600 dpi:llä ja saavuttaa suurin nopeus.

- Kopiointisuhdeksi on asetettava 100 %.
- Älä valitse erikoistoimintoa, joka muuttaa suhdetta.

• Pikaskannaus valotuslasilta

Kohdassa "Asetukset (pääkäyttäjä)", valitse [Järjestelmäasetukset] → [Kopioinnin asetukset] → [Tila- Asetukset] → [Pikaskannaus valotuslasilta]. Valotuslasia käytettäessä kopioinnin tarkkuutta voidaan säätää arvosta 600 x 600 dpi arvoon 600 x 400 dpi (suurinopeuksinen tila). Suurinopeuksista tilaa käytettäessä ensimmäinen kopiointi on nopeampi, mutta kopioitu kuva ei ole yhtä selvä. Kun korkealaatuista tilaa ei ole valittu, seuraavat ehdot on täytettävä, jotta voidaan skannata 600 x 400 dpi:llä ja saavuttaa suurin nopeus.

- Kopiointisuhdeksi on asetettava 100 %.
- Älä valitse erikoistoimintoa, joka muuttaa suhdetta.



TEKSTIN JA KUVAN LISÄYSTOIMINNOT

PÄIVÄMÄÄRIEN, SIVUNUMEROIDEN JA VESILEIMOJEN TULOSTAMINEN (LEIMA)

Tällä toiminnolla tulostetaan kopioihin tietoja, joita ei näy alkuperäisasiakirjassa, kuten "Päivämäärä" tai "Leima". Voit tulostaa seuraavat kuusi tietotyyppiä.

- Päivämäärä
- sivunro
- Leima
- Kopiota
- Teksti
- Vesileima

Leima- tai vesileimatoiminnolla voit tulostaa tekstiä, kuten "LUOTTAMUKSELL." tai "KIIREELLINEN". Voit tulostaa tekstitoiminnolla esiasetettua tekstiä tai mitä tahansa merkkejä.

Edelliset tiedot voidaan tulostaa jokaisen arkin ylä- tai alaosaan.

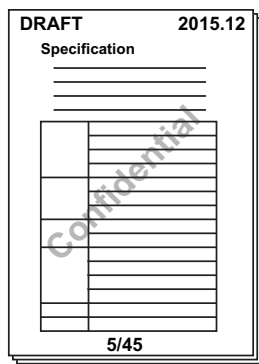

- Jos yhden valitun sijainnin leiman sisältö on päällekkäin toisen sijainnin kanssa, sijainnit käsitellään seuraavassa järjestyksessä: vesileima, oikea puoli, vasen puoli, keski. Jonkin toisen leiman alle jäänyttä leiman tekstiä ei tulosteta.
- Teksti tulostetaan ennalta valitun koon mukaisesti kopiointisuhteesta tai paperikokoasetuksesta huolimatta.
- Teksti tulostetaan ennalta asetetulla valoisuudella valotusasetuksesta huolimatta.
- Paperikoosta riippuen tulostettua sisältöä saattaa joskus jäädä tulosteen ulkopuolelle tai se saatetaan tulostaa väärään kohtaan.



Tekstiasetus (Leima) tulostusvalikossa

Kohdassa "Asetukset (pääkäyttäjä)", valitse [Järjestelmäasetukset] → [Kopiointin asetukset] → [Tila- Asetukset] → [Tekstin/kuvan tulostus] → [Tekstiasetukset]
Rekisteröi esiteasetettu teksti, jota käytetään kohdassa [Leima].

Kun [Leima] yhdistetään muihin toimintoihin:

Yhdistetyn toiminnon nimi	Tulostustoiminta
Marginaalin siirto	Leiman sisältö siirtyy kuvan mukana marginaalin leveyden verran.
Keskitys	Toisin kuin kopiokuva, joka siirtyy, kuva tulostetaan leimassa asetettuun kohtaan.
Kahden sivun kopiointi Kirjan jako Korttitoiminto	Leimat tulostetaan jokaiselle kopioarkille.
Moniotos	Leimat tulostetaan jokaiselle alkuperäissivulle.
Vihko Kirjakopiointi	Leimat tulostetaan jokaiselle sivulle pinonnassa.



Yhdistetyn toiminnon nimi	Tulostustoiminta
Kannet/välilehdet	Valitse leimausasetuksilla, tulostetaanko tiedot lisättyihin kansiin ja välilehtiin.

1 Aseta alkuperäinen asiakirja paikalleen.

Aseta alkuperäinen automaattisen syöttölaitteen asiakirjan syöttötasolle tai valotuslasille.

- ▶ [AUTOMAATTINEN SYÖTTÖLAITE \(sivu 1-106\)](#)
- ▶ [VALOTUSLASI \(sivu 1-108\)](#)

2 Kosketa [Muut]-näppäintä ja sitten [Leima]-näppäintä.

3 Kosketa tulostettavaa välilehteä ja sitten Muoto.

[Teksti]-välilehden muoto voidaan syöttää esiasetettuna tekstinä tai ohjelmiston näppäimistöllä.

- ▶ [Asetusten määrittäminen \[Teksti\]-välilehdellä \(sivu 2-88\)](#)



Kun kosketat -välilehteä, välilehti vaihtuu.

4

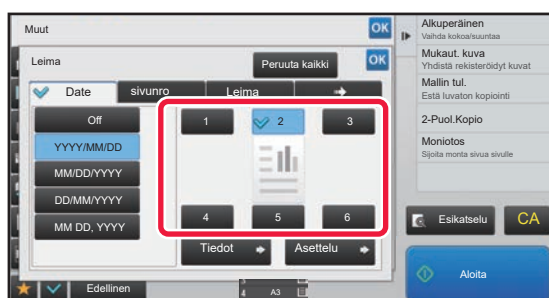

Kosketa halutun tulostuskohdan näppäintä.

Voit koskettaa näppäimiä [1] - [6].



- Koskettamalla [Tiedot]-näppäintä voit määrittää kunkin asetusasetuksen.
- Koskettamalla [Asettelu]-näppäintä voit tarkastaa tulostussijainnin ja yksityiskohtaiset asetukset.



- Tekstiasetuksen peruuttaminen:
Kosketa [Peruuta kaikki]-näppäintä.
- Kaikkien asetusten peruuttaminen:
Kosketa [CA]-näppäintä.

5

Aloita kopiointi koskettamalla [Aloita]-näppäintä.



Asetusten määrittäminen [Teksti]-välilehdellä

Avaa ohjelmiston näppäimistö koskettamalla [Suora syöttö]-välilehdessä [Teksti] -näppäintä. Syötä merkit ohjelmiston näppäimistöllä.

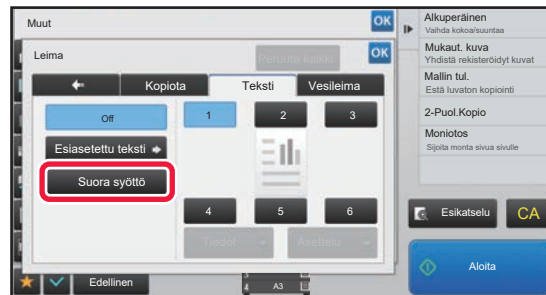

Muodon valitseminen esiasetetusta tekstistä

Koskettamalla [Esiasetettu teksti] -näppäintä voit valita rekisteröidyistä muodoista haluamasi tulostusta varten. Koskettamalla [Tallenna/Poista]-näppäintä voit muokata, poistaa tai tallentaa esiasetettua tekstiä.





REKISTERÖIDYN KUVAN LISÄÄMINEN ALKUPERÄISEEN (MUKAUTETTU KUVA)

Toiminto lisää laitteeseen lisätyn kuvan alkuperäiseen kopiointia varten.

Mukautettuja kuvia on kahta tyyppiä.

- Mukautettu leima

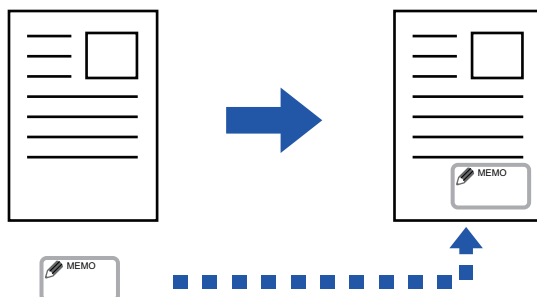

- Mukautettu vesileima (leimakuva ja harmaasävyinen vesileima)

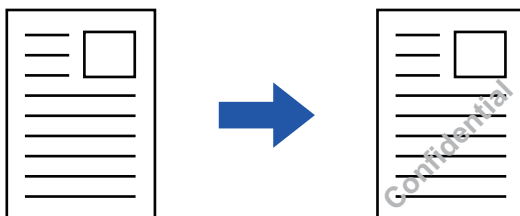

Seuraavassa taulukossa on kuvaukset toiminnon yhdistämisestä muihin toimintoihin.

Yhdistetty toiminto	Mukautetun kuvan toiminnot
Margin. siirto	Siirtyy samalla tavalla kuin alkuperäinen kuva.
Häivytytys	Tekee normaalisti leimakopion.
2:n sivun kop.	Tekee leimakopion arkeittain.
Kirjanen	Tekee normaalisti leimakopion.
Työn kokoam.	Tekee normaalisti leimakopion.
Tandemkop.	Perustuu tandemkopioon.
Kansi/ Välil. Toiminta	Mukautetun kuvan asetuksen mukaisesti.
Erotinsivu	Tulostusta ei tehdä välisivuille.
Kalvojen Välilehdet	Tekee normaalisti leimakopion.
Moniotos	Tekee leimakopion arkeittain.
Kirjakopio	Tekee normaalisti leimakopion.
Korttitoiminto	Tekee leimakopion arkeittain.
Käyntikorttien kopiointi	Tekee käyntikorttien kopioinnin arkeittain.
Peilikuva	Tekee normaalisti leimakopion ilman käänteistä peilikuvaa.
M/V käänteinen	Tulostaa kuvan normaalisti ilman M/V käänteistä. Kuitenkin tummalle taustalle tulostettaessa on asetettu seuraava ehto. Mukautettu leima: Painetaan valkoisella Mukautettu vesileima: tulostetaan ilman valkaisu.



Yhdistetty toiminto	Mukautetun kuvan toiminnot
Reun. reun.-kopio	Tekee normaalisti leimakopion.
Keskitys	Tekee normaalin leimakopion ilman keskittämistä.
Leima	Tekee leimakopion Leima-valikossa.
Kuvan toisto	Ei voi yhdistää.
Monisivu suurennos	Ei voi yhdistää.
Seurantatietojen tulostus	Tekee leimakopion jäljitettävän tiedon tulostuksen alle.
Toista aset.	Ei voi yhdistää.
Asemoi kuva	Tulostaa kuvan alkuperäiseen paikkaan Asemoi kuva -asetuksesta huolimatta.
Kirjan jako	Tekee leimakopion arkeittain.



- Tulostinohjaimesta on rekisteröitävä laitteeseen kuva etukäteen.
 - ▶ [MUKAUTETUN KUVAN REKISTERÖIMINEN \(sivu 3-47\)](#)
- Laite kopioi mukautetun leimakuvan arkeittain, ei alkuperäisasiakirjoittain. Jos valittuna on N-Up, laite kopioi käyttäjän leimat kullekin sivusarjalle.
- Laite kopioi mukautetun leimakuvan rekisteröidyn kokoisena. Koko pysyy ennallaan, vaikka kopiosuhdetta suurennettaisiin tai pienennettäisiin.
- Eri sivuille ei voi määrittää eri mukautettua kuvaa.
- Jos kuva jää määritetyn paperin ulkopuolelle rekisteröidyn koon tai sijainnin mukaan, laite ei kopioi ylitse jäävää osaa.
- Mukautettu kuva voidaan yhdistää tandemkopiointiin.
Laite kopioi leiman, kun saman niminen mukautetun kuvan tiedosto rekisteröidään sekä isäntä- että asiakaslaitteeseen. Jos sitä ei rekisteröidä, laite tekee kopion ilman mukautettua kuvaa.



- **Rekisteröi mukautettu kuva**
Kohdassa "Asetukset (pääkäyttäjä)", valitse [Järjestelmäasetukset] → [Kopioinnin asetukset] → [Tila- Asetukset] → [Tekstin/kuvan tulostus] → [Mukautettu leima] tai [Mukautettu vesileima].
- **Poista käytöstä mukautetun kuvan rekisteröinti**
Kohdassa "Asetukset (pääkäyttäjä)", valitse [Järjestelmäasetukset] → [Yleiset asetukset] → [Salli/estä asetukset] → [Poista käytöstä mukautetun kuvan rekisteröinti] ja määritä asetus.

1

Aseta alkuperäinen asiakirja paikalleen.

Aseta alkuperäinen automaattisen syöttölaitteen asiakirjan syöttötasolle tai valotuslasille.

- ▶ [AUTOMAATTINEN SYÖTTÖLAITE \(sivu 1-106\)](#)
- ▶ [VALOTUSLASI \(sivu 1-108\)](#)

2

Kosketa [Muut]-näppäintä ja sitten [Mukautettu kuva]-näppäintä.

3

Kosketa [Mukautettu leima]- tai [Muk. vesileima]-näppäintä.

4

Valitse kuva koskettamalla [Kuva]-näppäintä.

Valitse tarvittava(t) pikkukuva(t) käytettävissä olevasta valikoimasta.

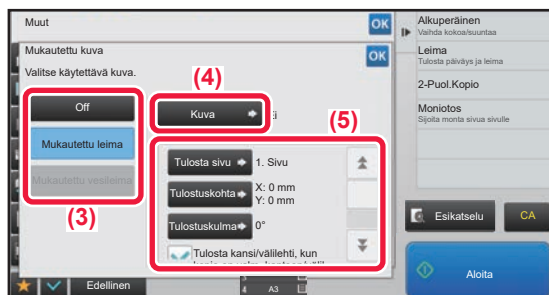

5

**Valitse [Tulosta sivu] tai [Tulostuskohta].**

Kun asetukset on tehty, kosketa **OK** -näppäintä ja [Edellinen] -näppäintä peräkkäin.



- **Mukautetun kuva-asetuksen peruuttaminen:**
Kosketa [Off]-näppäintä.
- **Kaikkien asetusten peruuttaminen:**
Kosketa [CA]-näppäintä.

6

Aloita kopiointi koskettamalla [Aloita]-näppäintä.

Mukautettuun leimaan ja mukautettuun vesileimaan liittyviin asetuksiin liittyviä tietoja löydät seuraavasta taulukosta.

Mukautettu leima

Tulosta sivu	Määritä sivu(t) leiman sisältävälle kopiolle. Ensimmäinen sivu tai kaikki sivut
Tulostuskohta	Määritä leiman sisältävän kopion paikka.
Tulostuskulma	Määritä kuvan kulma. 0 astetta, -90 astetta, 90 astetta tai 180 astetta

Mukautettu vesileima

Tulostusmalli	Määritä kuvan vesileiman tulostusmalli. Läpinäkyvä: tekee alkuperäisestä kuvasta läpinäkyvän leimakopiota varten. Limitys: piilottaa alkuperäiseen kuvaan lisätyn vesileiman leimakopiota varten.
Valotus	Valitse vesileiman valotus yhdeksästä tasosta.
Tulosta sivu	Määritä sivu(t) leiman sisältävälle kopiolle. Ensimmäinen sivu tai kaikki sivut
Tulostuskohta	Määritä leiman sisältävän kopion paikka.
Tulostuskulma	Määritä kuvan kulma. 0 astetta, -90 astetta, 90 astetta tai 180 astetta



KANSIEN LISÄÄMINEN KOPIOIHIN (KANNET/VÄLILEHDET)

Toiminto lisää erilaisen paperin kopiointityön etu- ja takakantta varten.

Tämä on kätevää, kun haluat käyttää erilaista kansipaperia yleiskuvan parantamiseksi.

Määritä tarvittaessa välilehtiarkin asetukset.



- Jos haluat lisätä välilehtiä, katso "[VÄLILEHTIARKKIEIDEN LISÄÄMINEN KOPIOIHIN \(KANNET/VÄLILEHDET\) \(sivu 2-100\)](#)".
- N-Up:n ulkoasu perustuu ensimmäiseen sivuun eikä sisällä kansia.

Kopiointi etukannelle, ja etukannen ja takakannen lisääminen

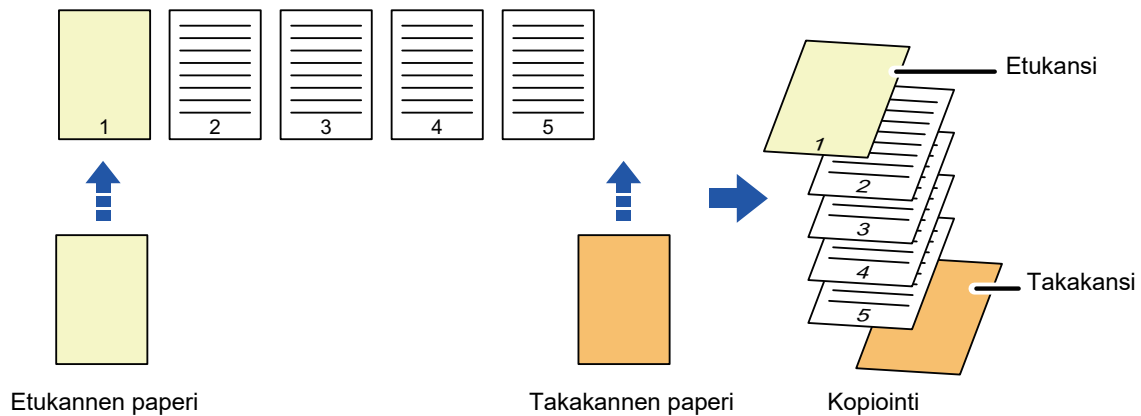

Kannen lisäysesimerkkejä

Seuraavassa esitetään kopiointitulokset, kun etu- ja takakannet lisätään kuuden sivun alkuperäisten yksipuolisten sarjaan tai kolmen sivun alkuperäisten yksipuolisten sarjaan neljässä eri kopiointitilassa.

Yksipuolisen alkuperäisen kopiointi yksipuoliseksi

Kunkin kannen ehtojen asettaminen		Kopiointitulos
Etukansi	Takakansi	
Ei kopioida	Ei kopioida	<p>Lisää kansilehdet kopioiden alkuun ja loppuun.</p>
Yksipuolinen kopiointi	Ei kopioida	<p>Alkuperäisen ensimmäisestä sivusta tehdään yksipuolinen etukansi ja takakansi lisätään kopioiden loppuun.</p>
2-puol. kopio	Ei kopioida	<p>Alkuperäisen ensimmäisestä ja toisesta sivusta tehdään kaksipuolinen etukansi ja takakansi lisätään kopioiden loppuun.</p>

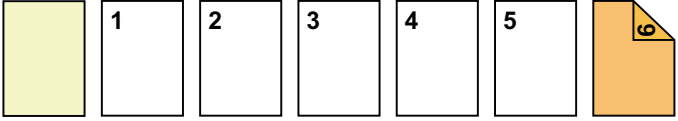
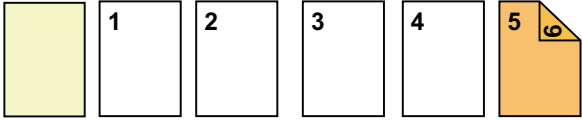
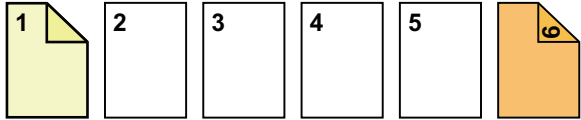
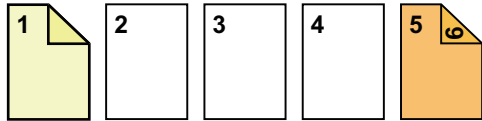
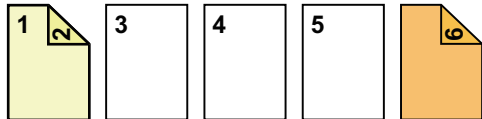
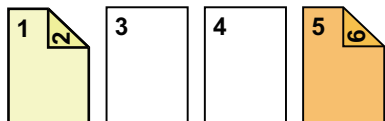

Kunkin kannen ehtojen asettaminen		Kopiointitulos
Etukansi	Takakansi	
Ei kopioida	Yksipuolinen kopiointi	 <p>Lisää etukannen kopioiden alkuun ja tekee alkuperäisen 6. sivusta takakannen yksipuolisena kopiona.</p>
Ei kopioida	2-puol. kopio	 <p>Lisää etukannen kopioiden alkuun ja tekee alkuperäisen 5. ja 6. sivusta takakannen kaksipuolisena kopiona.</p>
Yksipuolinen kopiointi	Yksipuolinen kopiointi	 <p>Tekee alkuperäisen 1. sivusta etukannen ja 6. sivusta takakannen yksipuolisena kopiona.</p>
Yksipuolinen kopiointi	2-puol. kopio	 <p>Tekee alkuperäisen 1. sivusta etukannen yksipuolisena kopiona sekä 5. ja 6. sivusta takakannen kaksipuolisena kopiona.</p>
2-puol. kopio	Yksipuolinen kopiointi	 <p>Tekee alkuperäisen 1. ja 2. sivusta etukannen kaksipuolisena kopiona sekä 6. sivusta takakannen yksipuolisena kopiona.</p>
2-puol. kopio	2-puol. kopio	 <p>Tekee alkuperäisen 1. ja 2. sivusta etukannen ja 5. ja 6. sivusta takakannen kaksipuolisina kopioina.</p>

Yksipuolisen alkuperäisen kopiointi kaksipuoliseksi

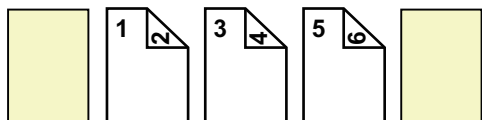
Kunkin kannen ehtojen asettaminen		Kopiointitulos
Etukansi	Takakansi	
Ei kopioida	Ei kopioida	 <p>Lisää kansilehdet kopioiden alkuun ja loppuun.</p>

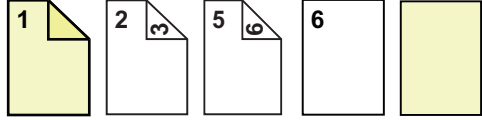
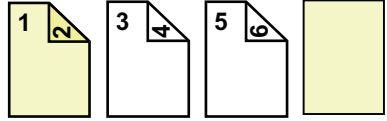
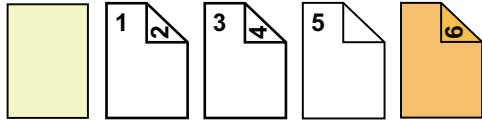
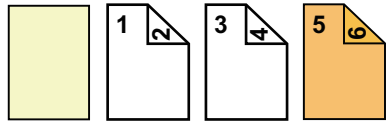
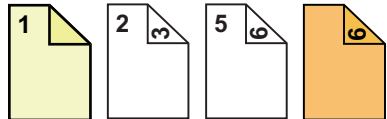
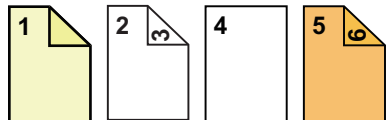
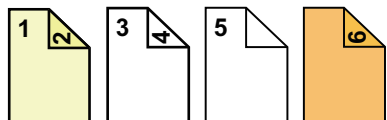

Kunkin kannen ehtojen asettaminen		Kopiointitulos
Etukansi	Takakansi	
Yksipuolinen kopiointi	Ei kopioida	 <p>Tekee alkuperäisen 1. sivusta yksipuolisen etukannen ja kopioi 6. sivun yksipuolisena. Lisää kansilehdet kopioiden loppuun.</p>
2-puol. kopio	Ei kopioida	 <p>Alkuperäisen ensimmäisestä ja toisesta sivusta tehdään kaksipuolinen etukansi ja takakansi lisätään kopioiden loppuun.</p>
Ei kopioida	Yksipuolinen kopiointi	 <p>Lisää etukannen kopioiden alkuun ja tekee alkuperäisen 6. sivusta takakannen yksipuolisena kopiona. Alkuperäisen 5. sivusta tehdään yksipuolinen kopio.</p>
Ei kopioida	2-puol. kopio	 <p>Lisää etukannen kopioiden alkuun ja tekee alkuperäisen 5. ja 6. sivusta takakannen kaksipuolisena kopiona.</p>
Yksipuolinen kopiointi	Yksipuolinen kopiointi	 <p>Tekee alkuperäisen 1. sivusta etukannen ja 6. sivusta takakannen yksipuolisena kopiona.</p>
Yksipuolinen kopiointi	2-puol. kopio	 <p>Tekee alkuperäisen 1. sivusta etukannen yksipuolisena kopiona sekä 5. ja 6. sivusta takakannen kaksipuolisena kopiona.</p>
2-puol. kopio	Yksipuolinen kopiointi	 <p>Tekee alkuperäisen 1. ja 2. sivusta etukannen kaksipuolisena kopiona sekä 6. sivusta takakannen yksipuolisena kopiona. Alkuperäisen 5. sivusta tehdään yksipuolinen kopio.</p>



Kunkin kannen ehtojen asettaminen		Kopiointitulos
Etukansi	Takakansi	
2-puol. kopio	2-puol. kopio	<p>Tekee alkuperäisen 1. ja 2. sivusta etukannen ja 5. ja 6. sivusta takakannen kaksipuolisina kopioina.</p>

Kaksipuolisen alkuperäisen asiakirjan kopiointi yksipuoliseksi

Kunkin kannen ehtojen asettaminen		Kopiointitulos
Etukansi	Takakansi	
Ei kopioida	Ei kopioida	<p>Lisää kansilehdet kopioiden alkuun ja loppuun.</p>
Yksipuolinen kopiointi	Ei kopioida	<p>Alkuperäisen ensimmäisestä sivusta tehdään yksipuolinen etukansi ja takakansi lisätään kopioiden loppuun.</p>
2-puol. kopio	Ei kopioida	<p>Alkuperäisen ensimmäisestä ja toisesta sivusta tehdään kaksipuolinen etukansi ja takakansi lisätään kopioiden loppuun.</p>
Ei kopioida	Yksipuolinen kopiointi	<p>Lisää etukannen kopioiden alkuun ja tekee alkuperäisen 6. sivusta takakannen yksipuolisena kopiona.</p>
Ei kopioida	2-puol. kopio	<p>Lisää etukannen kopioiden alkuun ja tekee alkuperäisen 5. ja 6. sivusta takakannen kaksipuolisena kopiona.</p>
Yksipuolinen kopiointi	Yksipuolinen kopiointi	<p>Tekee alkuperäisen 1. sivusta etukannen ja 6. sivusta takakannen yksipuolisena kopiona.</p>

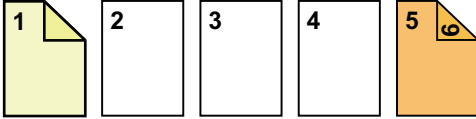
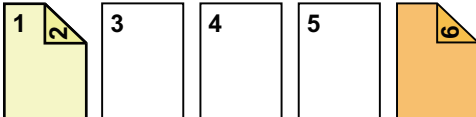
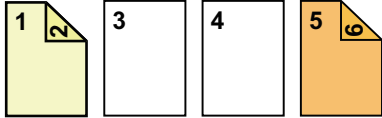

Kunakin kannen ehtojen asettaminen		Kopiointitulos
Etukansi	Takakansi	
Yksipuolinen kopiointi	2-puol. kopio	 <p>Tekee alkuperäisen 1. sivusta etukannen ja 6. sivusta takakannen kaksipuolisena kopiona.</p>
2-puol. kopio	Yksipuolinen kopiointi	 <p>Tekee alkuperäisen 1. ja 2. sivusta etukannen kaksipuolisena kopiona sekä 6. sivusta takakannen yksipuolisena kopiona.</p>
2-puol. kopio	2-puol. kopio	 <p>Tekee alkuperäisen 1. ja 2. sivusta etukannen ja 5. ja 6. sivusta takakannen kaksipuolisina kopioina.</p>



Kaksipuolisen alkuperäisen kopiointi kaksipuoliseksi

Kunkin kannen ehtojen asettaminen		Kopiointitulos
Etukansi	Takakansi	
Ei kopioida	Ei kopioida	 <p>Lisää kansilehdet kopioiden alkuun ja loppuun.</p>
Yksipuolinen kopiointi	Ei kopioida	 <p>Alkuperäisen ensimmäisestä sivusta tehdään yksipuolinen etukansi ja takakansi lisätään kopioiden loppuun. * Toista alkuperäistä sivua ei kopioida.</p>
2-puol. kopio	Ei kopioida	 <p>Alkuperäisen ensimmäisestä ja toisesta sivusta tehdään kaksipuolinen etukansi ja takakansi lisätään kopioiden loppuun.</p>
Ei kopioida	Yksipuolinen kopiointi	 <p>Lisää etukannen kopioiden alkuun ja tekee alkuperäisen 6. sivusta takakannen yksipuolisena kopiona. * Viidettä alkuperäistä sivua ei kopioida.</p>
Ei kopioida	2-puol. kopio	 <p>Lisää etukannen kopioiden alkuun ja tekee alkuperäisen 5. ja 6. sivusta takakannen kaksipuolisena kopiona.</p>
Yksipuolinen kopiointi	Yksipuolinen kopiointi	 <p>Tekee alkuperäisen 1. sivusta etukannen ja 6. sivusta takakannen yksipuolisena kopiona. Toista ja viidettä alkuperäistä sivua ei kopioida.</p>
Yksipuolinen kopiointi	2-puol. kopio	 <p>Tekee alkuperäisen 1. sivusta etukannen yksipuolisena kopiona sekä 5. ja 6. sivusta takakannen kaksipuolisena kopiona. * Toista alkuperäistä sivua ei kopioida.</p>

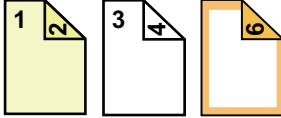
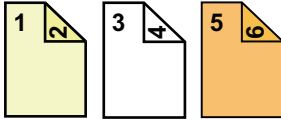

Kunkin kannen ehtojen asettaminen		Kopiointitulos
Etukansi	Takakansi	
2-puol. kopio	Yksipuolinen kopiointi	 <p>Tekee alkuperäisen 1. ja 2. sivusta etukannen kaksipuolisena kopiona sekä 6. sivusta takakannen yksipuolisena kopiona. * Viidettä alkuperäistä sivua ei kopioida.</p>
2-puol. kopio	2-puol. kopio	 <p>Tekee alkuperäisen 1. ja 2. sivusta etukannen ja 5. ja 6. sivusta takakannen kaksipuolisina kopioina.</p>



- Lisää välilehtiarkit tasolle, ennen kuin käytät kansi- ja välilehti-toimintoa.
- Kun kansi- ja välilehti-toiminto on valittu, aseta alkuperäiset asiakirjojen syöttötasolle, valitse yksi- tai kaksipuolinen kopiointi, kopioiden määrä ja muut tarvittavat kopioasetukset. Kun asetukset on valittu, valitse kannet ja välilehdet.
- Yksi arkki voidaan lisätä sekä etu- että takakanta varten.



- Kun kaksipuoliset alkuperäiset kopioidaan kaksipuolisina, välilehtiarkkia ei voi lisätä alkuperäisen etu- ja kääntöpuolen väliin.
- Asetusta ei voida käyttää, kun "Kannet/Välilehdet" on poistettu käytöstä asetustilassa.



Poista kansi/välilehti toiminto käytöstä

Estää kansilehtien ja liitteiden käytön.

Kohdassa "Asetukset (pääkäyttäjä)", valitse [Järjestelmäasetukset] → [Yleiset asetukset] → [Käyttö- Asetukset] → [Tila- Asetukset] → [Poista kansi/välilehti toiminto käytöstä].

1

Aseta alkuperäinen automaattisen syöttölaitteen syöttötasolle.

▶ [AUTOMAATTINEN SYÖTTÖLAITE \(sivu 1-106\)](#)

2

Kosketa ensin [Muut]-näppäintä ja sitten [Kannet/Välilehdet]-näppäintä.

3

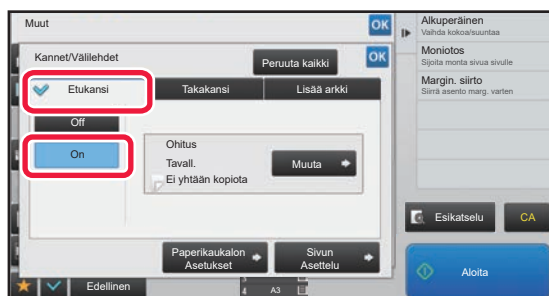

Kosketa ensin [Etukansi]-näppäintä ja sitten [On]-näppäintä.

Kun lisäät takakannen, kosketa [Takakansi]-välilehteä ja sitten [On]-näppäintä.

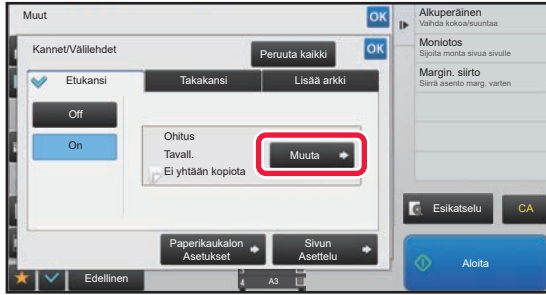

4

**Kosketa [Muuta]-näppäintä.**

5

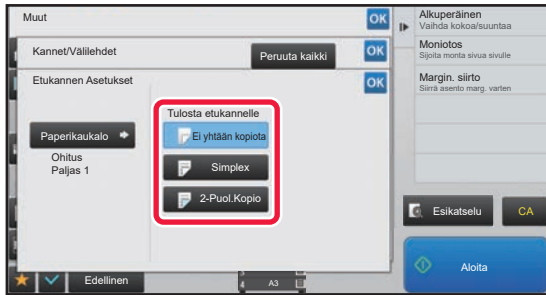
**Määritä kopion etu- kansilehden asettaminen.**

Kun vain lisäät kannen, kosketa [Ei yhtään kopiota] -näppäintä.

Jos valitsit [2-puol. kopio]-näppäimen, kosketa [Kirja] tai [Lehtiö]-näppäintä etukannen nitomista varten.

Kun asetukset on tehty, kosketa **OK** -näppäintä ja [Edellinen] -näppäintä peräkkäin.

**Kannen syöttötason muuttaminen:**

Avaa syöttötason asetusnäyttö koskettamalla [Paperikaukalon Asetukset] -näppäintä. Kosketa syöttötason asetusnäytössä [Paperikaukalo]- tai [Etukansi]-asetuksen [Takakansi]-näppäintä. Lisätietoja kohdassa "[PAPERITASON VALINTA KOPIOINNISSA \(sivu 2-12\)](#)".



- Jos kannen kopiointi on käytössä, tarra-arkkeja ja kalvoja ei voi käyttää.
- **Kansilehden lisäämisen peruuttaminen:**
Kosketa [Off]-näppäintä.
- **Peruuta samaan aikaan etukannen, takakannen ja välilehtiarkin asetukset:**
Kosketa [Peruuta kaikki]-näppäintä.
- **Kaikkien asetusten peruuttaminen:**
Kosketa [CA]-näppäintä.

6

Aloita kopiointi koskettamalla [Aloita]-näppäintä.



VÄLILEHTIARKKIEEN LISÄÄMINEN KOPIOIHIN (KANNET/VÄLILEHDET)

Toiminto lisää paperiarkin tietylle sivulle välilehtiarkkina.
Välilehtiä on kahta tyyppiä. Voit määrittää lisäyskohdat.
Lisää tarvittaessa kannet.



Kun välilehdet lisätään, katso "[KANSIEN LISÄÄMINEN KOPIOIHIN \(KANNET/VÄLILEHDET\)](#) (sivu 2-92)".

Esimerkki: lisää A sivun 3 jälkeen ja B sivun 5 jälkeen.

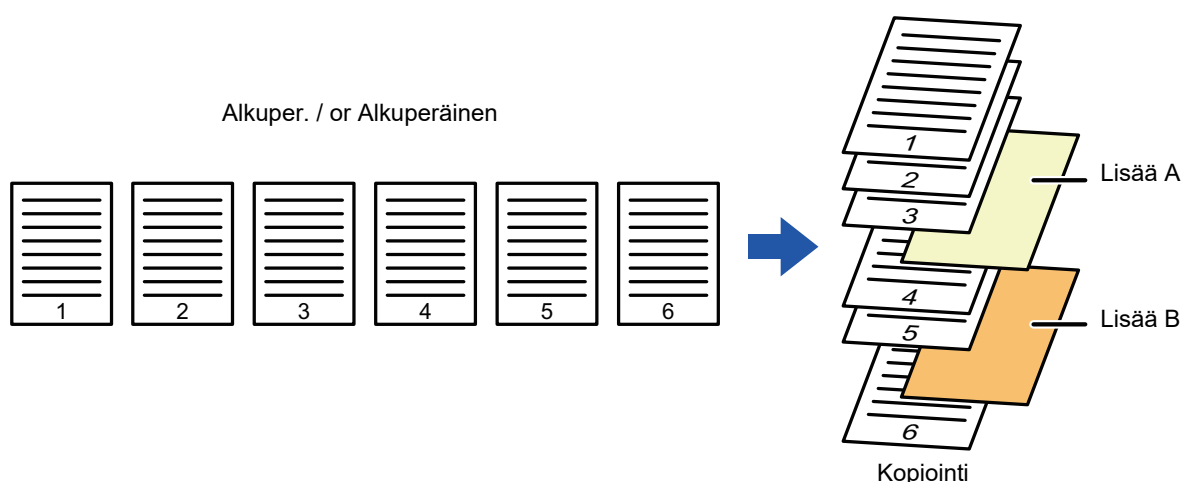

Lehden lisäysesimerkkejä

Seuraavissa esimerkeissä esitetään kopiointitulokset, kun välilehdet lisätään kuuden sivun alkuperäisten yksipuolisten sarjaan tai kolmen sivun alkuperäisten kaksipuolisten sarjaan kahdessa eri kopiointitilassa.

Yksipuolisen alkuperäisen kopiointi

Välilehtiarki- asetusten ehdot	Kopiointitulokset	
	Lisää välilehtiarkki yksipuolisessa kopiointitilassa.	Lisää välilehtiarkki kaksipuolisessa kopiointitilassa.
Ei kopioida	<p>Lisää välilehtiarkin kopioiden 2. ja 3. sivun väliin.</p>	
Yksipuolinen kopiointi	<p>Kopioi alkuperäisen 3. sivun yksipuolisena välilehtiarkille.</p>	

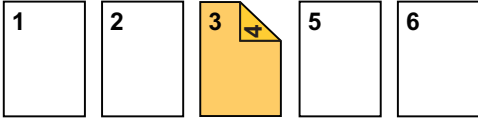
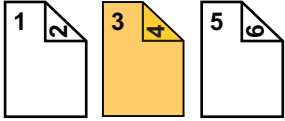

Välilehtiarki- asetusten ehdot	Kopiointitulos	
	Lisää välilehtiarki yksipuolisessa kopiointitilassa.	Lisää välilehtiarki kaksipuolisessa kopiointitilassa.
2-puol. kopio	 <p>Kopioi alkuperäisen 3. ja 4. sivun kaksipuolisena välilehtiarkille.</p>	

Kaksipuolisen alkuperäisen kopiointi

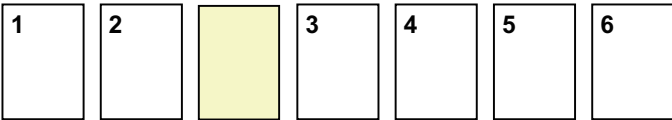
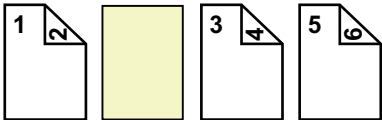
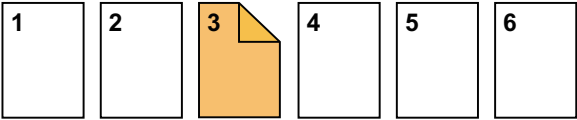
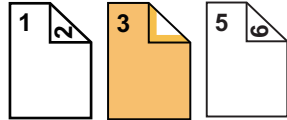
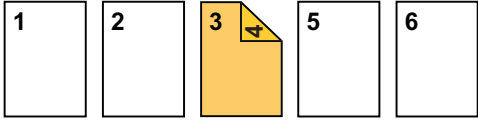
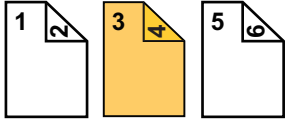
Välilehtiarki- asetusten ehdot	Kopiointitulos	
	Lisää välilehtiarki yksipuolisessa kopiointitilassa.	Lisää välilehtiarki kaksipuolisessa kopiointitilassa.
Ei kopioida	 <p>Lisää välilehtiarkin kopioiden 2. ja 3. sivun väliin.</p>	
Yksipuolinen kopiointi	 <p>Kopioi alkuperäisen 3. sivun yksipuolisena välilehtiarkille.</p>	 <p>* Neljättä alkuperäistä sivua ei kopioida.</p>
2-puol. kopio	 <p>Kopioi alkuperäisen 3. ja 4. sivun kaksipuolisena välilehtiarkille.</p>	



- Lisää välilehtiarkit tasolle, ennen kuin käytät kansi- ja välilehtitoimintoa.
- Kun kansi- ja välilehtitoiminto on valittu, aseta alkuperäiset asiakirjojen syöttötasolle, valitse yksi- tai kaksipuolinen kopiointi, kopioiden määrä ja muut tarvittavat kopioasetukset. Kun asetukset on valittu, valitse kannet ja välilehdet.
- Välilehtiarkin on oltava saman kokoinen kuin kopiointikoko.
- Enintään 100 välilehteä voidaan lisätä.



- Valotustasoa ei voi käyttää tässä toiminnossa.
- Huomaa, että kahta välilehteä ei voi lisätä samalle sivulle.
- Kun kaksipuoliset alkuperäiset kopioidaan kaksipuolisina, välilehtiarkkia ei voi lisätä alkuperäisen etu- ja kääntöpuolen väliin.
- Asetusta ei voida käyttää, kun kansi-/välilehtitoiminto on poistettu käytöstä "Asetukset (pääkäyttäjä)".

**Poista kansi/välilehti toiminto käytöstä**

Estää kansilehtien ja liitteiden käytön.

Kohdassa "Asetukset (pääkäyttäjä)", valitse [Järjestelmäasetukset] → [Yleiset asetukset] → [Käyttö- Asetukset] → [Tila- Asetukset] → [Poista kansi/välilehti toiminto käytöstä].



1

Aseta alkuperäinen automaattisen syöttölaitteen syöttötasolle.▶ [AUTOMAATTINEN SYÖTTÖLAITE \(sivu 1-106\)](#)

2

Kosketa ensin [Muut]-näppäintä ja sitten [Kannet/Välilehdet]-näppäintä.

3

Kosketa [Lisää arkki]-välilehteä.

4

Kosketa [Välilehtityyppi A]-näppäintä ja sitten lisää sivu -näppäintä.

Välilehtityypin B-typistä H-tyyppiin asetukset ovat samat kuin välilehtityypin A.

5

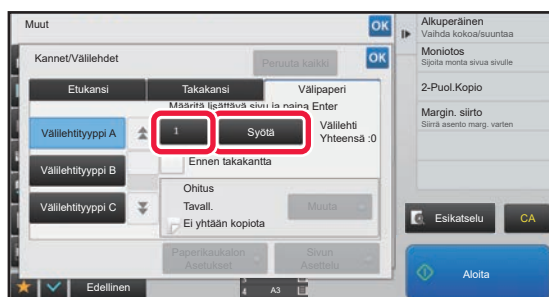
**Syötä numeronäppäimillä sivu, johon haluat lisätä välilehtiarkin, ja kosketa sitten [Syötä]-näppäintä.**

Välilehtiarkkien kokonaismäärä näkyy [Syötä]-näppäimen vieressä. Toista nämä vaiheet kullekin välilehtiarkille.

Kun asetukset on tehty, kosketa **OK**-näppäintä ja [Edellinen] -näppäintä peräkkäin.

- **Jos välilehtiarkille on syötetty virheellinen sivunumero:**

Kosketa [Sivun Asettelu]-näppäintä ja vaihda sivunumero.

▶ [KANSIEN JA VÄLILEHTIARKKIEN SIVUASETTELUN TARKASTAMINEN, MUOKKAAMINEN JA POISTAMINEN \(SIVUASETTELU\) \(sivu 2-104\)](#)

- **Välilehtiarkkien lisäämisen peruuttaminen:**

Kosketa [Peruuta kaikki]-näppäintä.

6

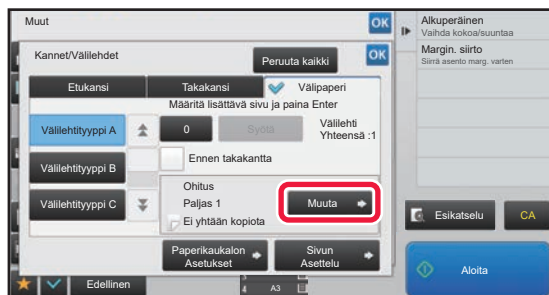
**Kosketa [Muuta]-näppäintä.**



7

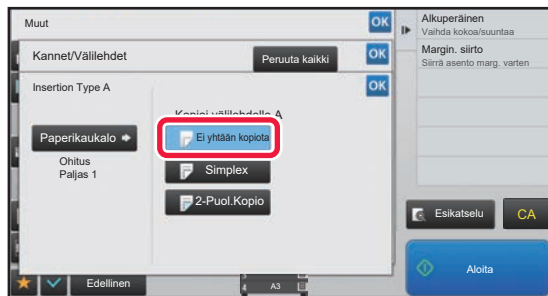

Kun lisäät vain välilehtiarkin A, kosketa [Ei yhtään kopiota] -näppäintä.

Kun kopioit välilehtiarkille A, kosketa [Simplex]- tai [2-Puol.Kopio] -näppäintä.

Jos valitsit [2-Puol.Kopio], kosketa [Kirja] tai [Lehtiö]-näppäintä välilehtiarkin nitomista varten. Kosketa asetusten määrittämisen jälkeen **OK**.



Välilehtiarkin muuttaminen:

Kosketa [Paperikaukalo]-näppäintä ja valitse taso, jolle välilehtiarkit on asetettu.



- Kun kopioit välilehtiarkin molemmille puolille, et voi käyttää tarra-arkkeja ja kalvoja välilehtipaperina.
- **Kaikkien asetusten peruuttaminen:**
Kosketa [CA]-näppäintä.

8

Aloita kopiointi koskettamalla [Aloita]-näppäintä.



KANSIEN JA VÄLILEHTIARKKIEIN SIVUASETTELUN TARKASTAMINEN, MUOKKAAMINEN JA POISTAMINEN (SIVUASETTELU)



Rekisteröityjen kansien muokkaussisältö on erilainen kuin välilehtiarkkien muokkaussisältö. Katso seuraavaa.

- Voit vaihtaa "Kansilehti"-asetuksia, kuten paperityyppi, kopioi / älä kopioi, yksipuolinen ja kaksipuolinen.
- Kun kyseessä on "Lisää arkki", voit muuttaa vain sivunumeroa, jolle arkki lisätään.

1

Kosketa ensin [Muut]-näppäintä ja sitten [Kannet/Välilehdet]-näppäintä.

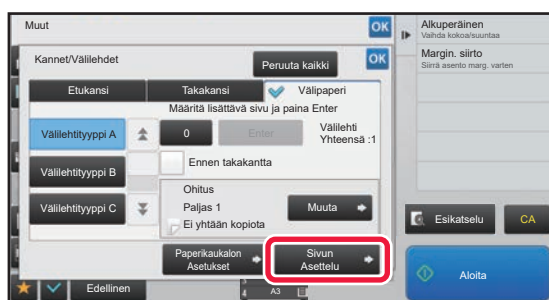
2

Kosketa [Sivun Asettelu]-näppäintä.

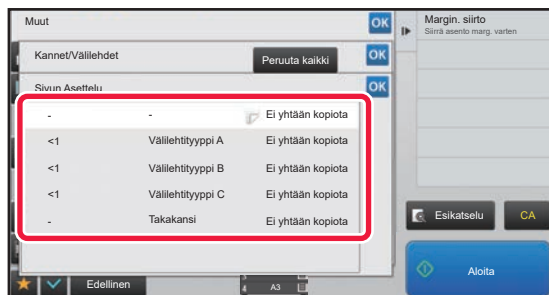

Jos kansien tai välilehtien asetuksia ei ole määritetty, [Sivun Asettelu] -näppäin ei ole käytettävissä.

3

Tarkasta sivun asettelu.

Poistu työstä sivun asettelun tarkastamisen jälkeen koskettamalla **OK**-näppäintä.

Muokkaa sitä tai poista se koskettamalla asianmukaista näppäintä. Jos haluat poistaa sen, kosketa [Poista]-näppäintä. Muokkaa sitä koskettamalla [Muuta]-näppäintä.

Kun asetat erityyppisten lisäkkeiden jatkuvan lisäämisen samalle sivulle, voit koskettaa toimintanäytössä [Korvaa lisäk. järjestys] järjestyksen muuttamiseksi.

4

Kannen tai välilehtiarkin asetusten muuttaminen.

Voit muuttaa kannen kopiotilaa.

Voit muuttaa sivunumeroa, jolle välilehtiarkki lisätään.

Kun asetukset on määritetty, palaa [**OK**]-näyttöön koskettamalla Muut-näppäintä useita kertoja. Kosketa sitten [Edellinen]-näppäintä.



VÄLILEHTIARKKIEN LISÄÄMINEN KALVOJEN VÄLIIN (KALVOJEN VÄLILEHDET)

Kopioitaessa kalvoja ne saattavat tarttua toisiinsa staattisen sähkön vaikutuksesta.

Tämä toiminto lisää automaattisesti kalvojen väliin paperiarokin, jolloin kalvot eivät tartu toisiinsa ja niitä on helppo käsitellä.

Välilehtiarkkeille voidaan myös kopioida.

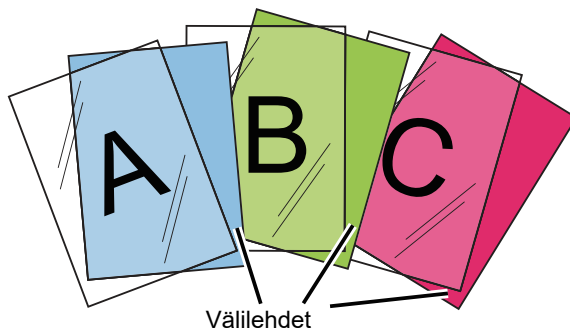

Kaksipuolisessa kopiointissa voidaan käyttää vain "2-Puol.→1-Puol."-tilaa.



- Kopioiden määrää ei voi valita tässä tilassa.
- Kalvot täytyy lisätä ohisyöttötasolle.

1

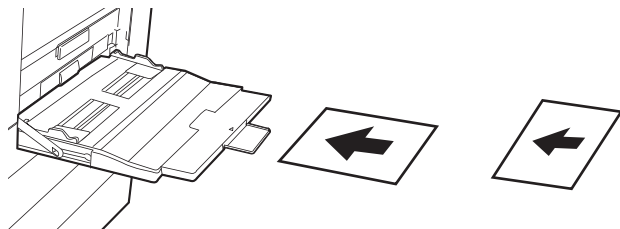

Aseta kalvo kuvapuoli alaspäin ohisyöttötasolle ja aseta kalvoja laitteeseen.

Kun olet lisännyt kalvon, määritä ohisyöttötason asetukset.

▶ [KOPIOIMINEN OHISYÖTTÖTASOLTA \(sivu 2-34\)](#)

2

Aseta alkuperäinen asiakirja paikalleen.

Aseta alkuperäinen automaattisen syöttölaitteen asiakirjan syöttötasolle tai valotuslasille.

- ▶ [AUTOMAATTINEN SYÖTTÖLAITE \(sivu 1-106\)](#)
- ▶ [VALOTUSLASI \(sivu 1-108\)](#)

3

Kosketa ensin [Muut]-näppäintä ja sitten [Kalvojen Välilehdet]-näppäintä.



4

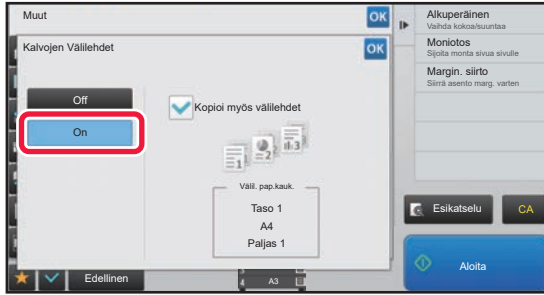

Kosketa [On]-näppäintä.

Kun kopioit välilehtiarkeille, valitse [Kopioi myös välilehdet] -valintaruudussa asetukseksi .
Kun asetukset on tehty, kosketa -näppäintä ja [Edellinen] -näppäintä peräkkäin.



- **Kalvon välilehtiasetuksen peruuttaminen:**
Kosketa [Off]-näppäintä.
- **Kaikkien asetusten peruuttaminen:**
Kosketa [CA]-näppäintä.

5

Aloita kopiointi koskettamalla [Aloita]-näppäintä.



TOIMINNOT ERIKOISKÄYTTÖTARKOITUKSIIN

JULISTEKOKOINEN KOPIOINTI (MONISIVUSUURENNOS)

Toiminto kopioi suurennetun alkuperäiskuvan useille arkeille.

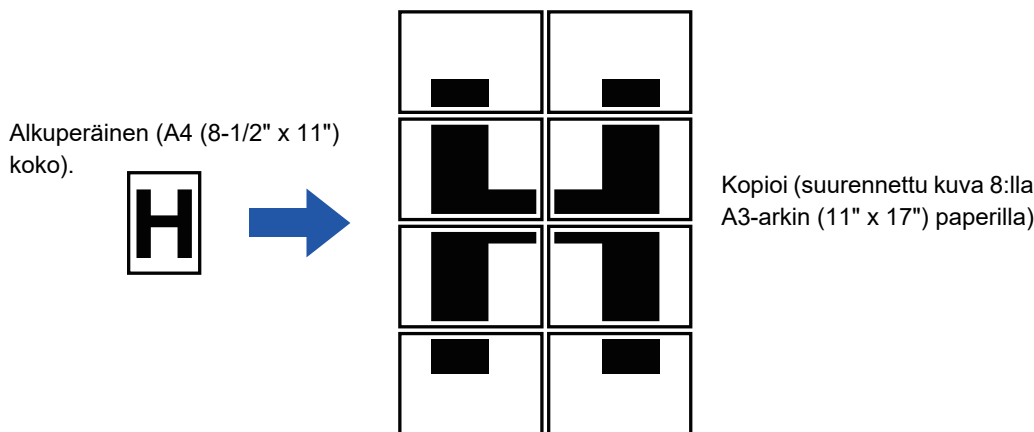

- Sinun täytyy valita Monisivusuurennos ennen alkuperäisen skannaamista.
- Aseta alkuperäinen valotuslasille.
- Kun Monisivusuurennos on valittu, kuvan suunta muuttuu pystysuoraan.
- Päälekkäiset kuvan osat
 - Jokaisen kopion reunojen ympärillä on marginaali.
 - Kopioiden päälekkäiset alueet luodaan jokaisen kopion ensimmäiseen ja viimeiseen reunaan.
- Paperikoko, suurennetun kuvan vaatima arkien lukumäärä ja kokosuhde valitaan automaattisesti valitun alkuperäisen koon ja suurennuskoon mukaan. (Paperikokoa tai kokosuhdetta ei voi valita manuaalisesti.)

1

Kosketa [Muut]-näppäintä ja sitten [Monisivu suurennos]-näppäintä.

2

Kosketa julistekokoisen kopioinnin alkuperäisasiakirjan kokoa vastaavaa [AB]-tai [Tuumaa]-näppäintä ja kosketa sitten näppäintä, joka vastaa alkuperäisen kokoa.

Kun kosketat alkuperäiskokoa vastaavaa näppäintä, näyttöön tulevat näppäimet, joissa näkyy käytettävissä oleva suurennuskoko, kopiointipaperin koko ja arkien lukumäärä.



3

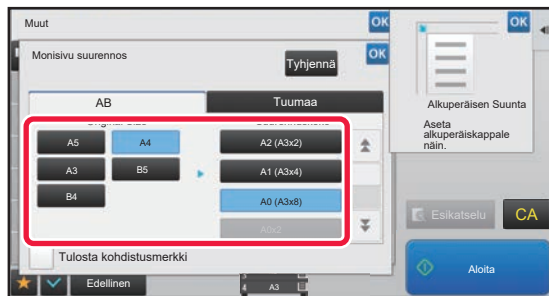

Kosketa näppäintä, joka vastaa kokoa, joksi haluat suurentaa alkuperäisasiakirjan.

Näyttöön tulee kuvan suunta.

Kun asetukset on tehty, kosketa **OK** -näppäintä ja **[Edellinen]** -näppäintä peräkkäin.



Kun tulostat kopiointikuvaa ja marginaalireunusta, valitse **[Tulosta kohdistusmerkki]** -valintaruudussa asetukseksi .



• **Monisivusuurennosasetuksen peruuttaminen:**

Napauta **[Tyhjennä]**-näppäintä.

Vaikka monisivusuurennosasetus peruutetaan, automaattisesti valittu suhde säilyy.

• **Kopiointisuhteen palauttaminen asetukseen 100 %:**

Näytä perusnäytön suhdevalikko koskettamalla **[Kopiosuhde]**-näppäintä ja kosketa sitten **[100%]**-näppäintä.

4

Aseta alkuperäisasiakirja valotuslasille näytössä esitetyn suunnan mukaisesti.

5

Aloita kopiointi koskettamalla **[Aloita]-näppäintä.**



KOPIOINTI PEILIKUVAN KANSSA (PEILIKUVA)

Toiminto kopioi alkuperäisen peilikuvana.

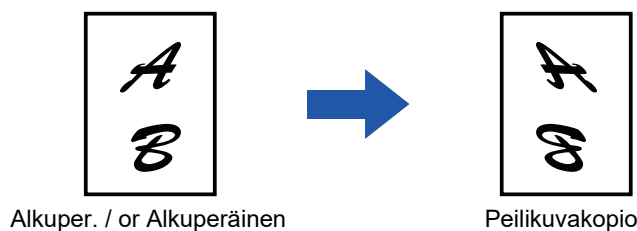

Määritä peilikuva ennen alkuperäisen skannausta.

1

Kosketa [Muut]-näppäintä ja sitten [Peilikuva]-näppäintä.

Valintamerkki tulee näkyviin kuvakkeeseen.
Kun asetukset on tehty, kosketa [Edellinen] -näppäintä.



Peilikuva-asetuksen peruuttaminen:

Poista valintamerkki koskettamalla [Peilikuva] -näppäintä.

2

Aseta alkuperäinen asiakirja paikalleen.

Aseta alkuperäinen automaattisen syöttölaitteen asiakirjan syöttötasolle tai valotuslasille.

► [AUTOMAATTINEN SYÖTTÖLAITE \(sivu 1-106\)](#)

► [VALOTUSLASI \(sivu 1-108\)](#)

3

Aloita kopiointi koskettamalla [Aloita]-näppäintä.



TULOSTUKSEN JA -TUMMUUDEN SÄÄDÖN ASETUSTOIMINNOT

MUSTAVALKOISUUDEN KÄÄNTÄMINEN KOPIOSSA (M/V KÄÄNTEINEN)

Toiminto luo negatiivikuvan kääntämällä mustavalkoisen alkuperäisen värit kopiassa.

Laajoja mustia alueita sisältävät alkuperäisasiakirjat (joihin kuuluu paljon väriainetta) voidaan kopioida mustavalkoisen käänteistoiminnon avulla, jolloin väriainetta kuluu vähemmän.



Alkuper. / or Alkuperäinen

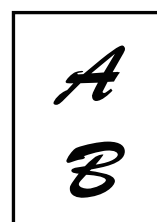

M/V-käänteinen kopio



- M/V-käänteistoiminto on määritettävä ennen alkuperäisasiakirjan skannausta.
- Kun tämä toiminto valitaan, valotuksen säädön "Valotuksen/alkuperäisen tyyppi"-asetus muuttuu automaattisesti valinnaksi "Teksti".
- Tämä toiminto ei ole käytettävissä joissakin maissa ja joillakin alueilla.

1

Kosketa [Muut]-näppäintä ja sitten [M/V käänteinen]-näppäintä.

Valintamerkki tulee näkyviin kuvakkeeseen.
Kun asetukset on tehty, kosketa [Edellinen] -näppäintä.



M/V käänteisasetuksen peruuttaminen:

Poista valintamerkki koskettamalla [M/V käänteinen] -näppäintä.

2

Aseta alkuperäinen asiakirja paikalleen.

Aseta alkuperäinen automaattisen syöttölaitteen asiakirjan syöttötasolle tai valotuslasille.

▶ [AUTOMAATTINEN SYÖTTÖLAITE \(sivu 1-106\)](#)

▶ [VALOTUSLASI \(sivu 1-108\)](#)



Kaikkien asetusten peruuttaminen:

Kosketa [CA]-näppäintä.

3

Aloita kopiointi koskettamalla [Aloita]-näppäintä.



KUVANLAADUN HELPPO SÄÄTÖ (KUVANLAADUN PIKASÄÄTÖ)

Voit säätää helposti kuvien ja tekstin ääriiviivoja.



Sinun täytyy valita Kuvanlaadun säätö ennen alkuperäisen skannaamista.

1

Kosketa [Muut]-näppäintä ja sitten [Kuvan laatu Laadun säätö]-näppäintä.

2

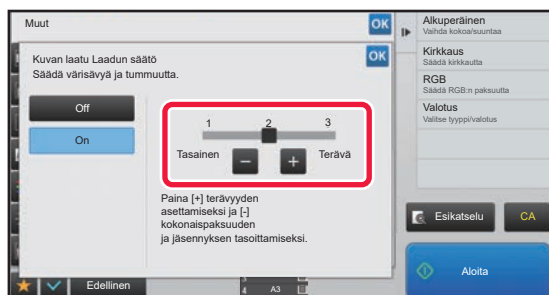

Voit säätää kuvan laatua
- **+** **-näppäimellä tai liu'uttamalla**
vierityspalkkia.

Kun asetukset on tehty, kosketa **OK**-näppäintä ja [Edellinen] -näppäintä peräkkäin.



Voit peruuttaa nopeasti Kuvanlaadun säätö -asetuksen:

Kosketa [Off]-näppäintä.

3

Aseta alkuperäinen asiakirja paikalleen.

Aseta alkuperäinen automaattisen syöttölaitteen asiakirjan syöttötasolle tai valotuslasille.

- ▶ [AUTOMAATTINEN SYÖTTÖLAITE \(sivu 1-106\)](#)
- ▶ [VALOTUSLASI \(sivu 1-108\)](#)



Kaikkien asetusten peruuttaminen:

Kosketa [CA]-näppäintä.

4

Aloita kopiointi koskettamalla [Aloita]-näppäintä.



KUVAN TERÄVYYDEN SÄÄTÄMINEN (TERÄVYYS)

Toiminto tarkentaa tai pehmentää kuvaa säätämällä terävyyttä.

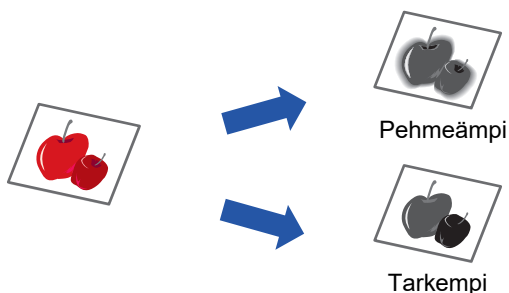

Terävyys on määritettävä ennen alkuperäisasiakirjan skannausta.

1

Kosketa [Muut]-näppäintä ja sitten [Terävyys]-näppäintä.

2

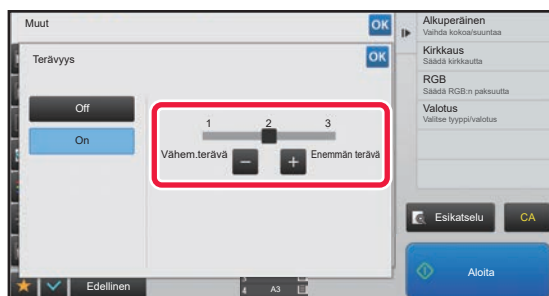

Voit säätää terävyyttä koskettamalla
- + tai liu'uttamalla vierityspalkkia.

Valitse [Enemmän terävä] saadaksesi tarkemmat ääriiviivat, tai [Vähemmän terävä] saadaksesi pehmeämmät ääriiviivat. Kun asetukset on tehty, kosketa **OK**-näppäintä ja [Edellinen] -näppäintä peräkkäin.



Terävyys-asetuksen peruuttaminen:
Kosketa [Off]-näppäintä.

3

Aseta alkuperäinen asiakirja paikalleen.

Aseta alkuperäinen automaattisen syöttölaitteen asiakirjan syöttötasolle tai valotuslasille.

- ▶ [AUTOMAATTINEN SYÖTTÖLAITE \(sivu 1-106\)](#)
- ▶ [VALOTUSLASI \(sivu 1-108\)](#)



Kaikkien asetusten peruuttaminen:
Kosketa [CA]-näppäintä.

4

Aloita kopiointi koskettamalla [Aloita]-näppäintä.



TUMMUUSALUEEN SÄÄTÄMINEN KOPIOLLE (HARMAATASAPAINO)

Voit säätää kopioiden sävyä ja tummuutta.

Tummuus on jaettu kolmeen alueeseen, ja voi säätää niiden kunkin tummuutta.

Tarvittaessa voit myös säätää kaikkia kolmea tiheysaluetta kerralla.

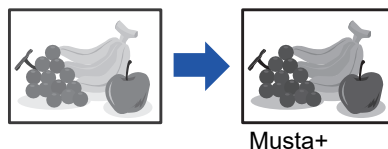

Harmaatasapaino on määritettävä ennen alkuperäisen skannausta.



Harmaatasapainon oletusasetuksen muuttaminen:

Muuta asetusta kohdassa "Asetukset (pääkäyttäjällä)" → [Järjestelmäasetukset] → [Kuvanlaadun säätö] → [Kopiokuvan laatu] → [Harmaatasapaino].

1

Kosketa [Muut]-näppäintä ja sitten [Harmaatasapaino]-näppäintä.

2



Voit säätää harmaatasapainoa

– + **näppäimellä tai liikusäätimellä.**

- Voit asettaa kunkin alueen asettamalla [Aseta erässä] -valintamerkin kohtaan .
- Voit säätää liikusäädintä – + -näppäimillä koskettamalla haluamaasi säädintä ja koskettamalla – + -näppäimiä.



Jos haluat palauttaa nykyisen välilehden harmaatasapainon oletusasetukseen:

Napauta [Palauta]-näppäintä.

Kaikkien parhaillaan säädettävien tummuusasteen arvot palautuvat harmaatasapainon oletusarvoihin.

Oletusasetukset ovat arvoja, jotka asetetaan kohdassa "Asetukset (pääkäyttäjällä)" → [Järjestelmäasetukset] → [Kuvanlaadun säätö] → [Kopiokuvan laatu] → [Harmaatasapaino].

3

Aseta alkuperäinen.

Aseta alkuperäinen automaattisen syöttölaitteen asiakirjan syöttötasolle tai valotuslasille.

- ▶ [AUTOMAATTINEN SYÖTTÖLAITE \(sivu 1-106\)](#)
- ▶ [VALOTUSLASI \(sivu 1-108\)](#)

4

Aloita kopiointi koskettamalla [Aloita]-näppäintä.



KÄTEVÄT KOPIOINTITOIMINNOT

KOPIOINNIN KESKEYTYS

Tämä toiminto keskeyttää meneillään olevan työn ja tulostaa määritetyn alkuperäisasiakirjan etusijalla käyttäen kopioinnin keskeytystoimintoa.

Kun haluat suorittaa kiireellisen kopiointityön ja laite on varattuna suurelle kopiotyölle tai muuhun työhön, voit käyttää kopioinnin keskeytystoimintoa.

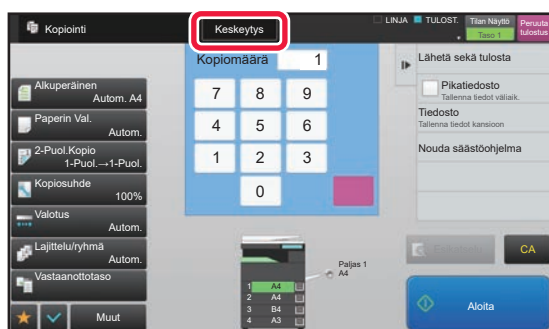

- [Keskeytys]-näppäin ei ilmesty skannattaessa alkuperäistä.
- [Keskeytys]-näppäin ei välttämättä tule näkyviin käynnissä olevan työn asetuksista riippuen.
- Kopioinnin keskeytystä ei voi käyttää yhdessä seuraavien toimintojen kanssa: työn kokoaminen, tandemkopiointi, kirjakopiointi, korttitoiminto, monisivusuurenos, alkuperäisten määrä, vedoskopiointi, esikatseluasetus ja kirjan jako.
- Jos käytät valotuslasia keskeytettyyn kopioon, et voi valita vihko-, kansi-/välilehtitoimintoa, tai N-Up-asetusta. Jos jokin edellä mainituista toiminnoista on tarpeellinen, käytä automaattista syöttölaitetta.

1

Kosketa [Keskeytys]-näppäintä.

Näkyviin tulee keskeytystilan näyttö.



Jos käyttäjätunnistus on määritetty:

Avaa tason käyttäjätunnusnäyttö koskettamalla [Keskeytys]-näppäintä. Syötä kirjautumisnimi ja salasana käyttäjän tunnistusta varten.

2

Aseta alkuperäinen asiakirja paikalleen.

Aseta alkuperäinen automaattisen syöttölaitteen asiakirjan syöttötasolle tai valotuslasille.

- ▶ [AUTOMAATTINEN SYÖTTÖLAITE \(sivu 1-106\)](#)
- ▶ [VALOTUSLASI \(sivu 1-108\)](#)

3

Määritä kopioinnin asetukset.



Peruuta kopioinnin keskeytys koskettamalla [Keskeytä]-näppäintä.

4

Aloita kopioinnin keskeytys napauttamalla [Aloita]-näppäintä.

Kun keskeyttävä kopiotyö on valmis, keskeytetyn työn käsittely jatkuu.



Kopioinnin keskeytys ei näytä esikatselua skannatusta alkuperäisasiakirjasta.



TIETOJEN LÄHETTÄMIEN KOPIOINNIN AIKANA

Tällä toiminnolla voit lähettää faksin kopioinnin aikana, kuvan sähköpostin liitteenä tai tallentaa tietoja verkkokansioon.



Osoite on tallennettava ennalta osoitekirjaan.

▶ Käyttöohje (Osoitekirjan rekisteröinti)

Faksin ja kuvan lähetys käynnistyy kopioinnin jälkeen ja asetukset ovat samat, sillä lähetyksessä käytetään otettua kopiota. Kaikkien toimintojen tulokset eivät kuitenkaan ehkä ole samat kuin kopioitaessa.



Poista käytöstä lähetys kopioinnin aikana

Kohdassa "Asetukset (pääkäyttäjä)", valitse [Järjestelmäasetukset] → [Kopioinnin asetukset] → [Tila- Asetukset] → [Poista käytöstä lähetys kopioinnin aikana].

1

Kosketa [Tiedot]-näppäintä vaihtaaksesi normaalitilaan.

▶ [TILOJEN MUUTTAMINEN \(sivu 1-11\)](#)

2

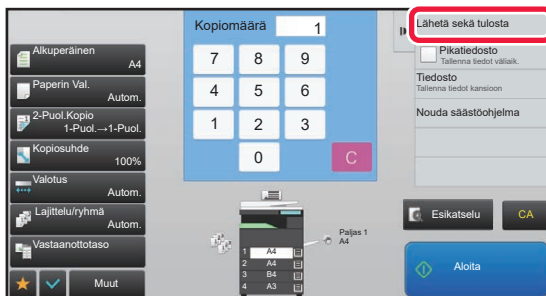

Kosketa kohtaa [Lähetä sekä tulosta] toimintopaneelissa.

3

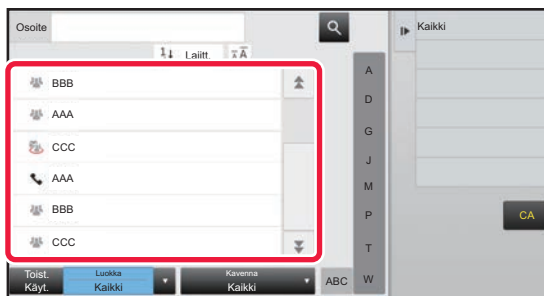

Valitse vastaanottaja osoitekirjasta.

▶ Käyttöohje (Osoitekirjan rekisteröinti)

Kun olet valinnut vastaanottajan, kosketa [Anna osoite]-näppäintä.



- Et voi syöttää osoitetta ohjelmiston näppäimistöllä. Jos vastaanottaja ei ole osoitekirjassa, lisää se osoitekirjaan.
- Internetfaksin osoitetta ei voi valita.

4

Aseta alkuperäinen asiakirja paikalleen.

Aseta alkuperäinen automaattisen syöttölaitteen asiakirjan syöttötasolle tai valotuslasille.

▶ [AUTOMAATTINEN SYÖTTÖLAITE \(sivu 1-106\)](#)

▶ [VALOTUSLASI \(sivu 1-108\)](#)



5

Aseta tarvittaessa kukin kopiointiasetus.

Näitä kopiointiasetuksia käytetään faksin lähetyksessä. Jotkin asetukset eivät kuitenkaan ole ehkä käytettävissä kaikissa toiminnoissa.



Voit esikatsella skannatun alkuperäisen koskettamalla [Esikatselu]-näppäintä.

6

Aloita kopiointi koskettamalla [Aloita]-näppäintä.

Lähetys käynnistyy kopiointin jälkeen.



Et voi esikatsella asetuksia kopiointin jälkeen ennen lähetystä.

KOPIOINTITYÖT

Kun kosketat työtilan näyttöä, työt näkyvät luettelona. Kopiointitöiden tilan voi tarkastaa koskettamalla [Tulosta]-välilehteä.

Jos haluat pysäyttää tai poistaa töitä tai käsitellä ne prioriteettitöinä, lue "Käyttöohje (Kosketuspaneelin käyttö)".

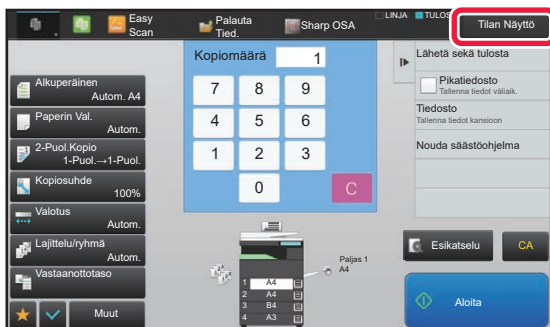



OHJELMAT

Ohjelmat asetetaan normaalitilan pohjanäytöstä.

▶ [KOPIOINTITILAN VALINTA \(sivu 2-4\)](#)



Ohjelmia ei voida valita helppokäyttötilassa



Poista rekisteröinti/Ohjelman poisto

Kohdassa "Asetukset (pääkäyttäjä)", valitse [Järjestelmäasetukset] → [Kopioinnin asetukset] → [Tila- Asetukset] → [Poista rekisteröinti/Ohjelman poisto].

Tällä asetuksella voidaan estää työohjelmiin tallennettujen kopiointiasetusten poistaminen ja muuttaminen.

OHJELMAN TALLENTAMINEN

Toiminto tallentaa kopiointiasetukset yhdeksi ohjelmaksi. Tallennettu ohjelma on helposti haettavissa.

Tietoja ohjelman hakemisesta on kohdassa "[OHJELMAN HAKEMINEN \(sivu 2-120\)](#)".

Oletetaan esimerkiksi, että A3 (11" x 17") -kokoiset CAD-piirustukset kopioidaan kerran kuukaudessa arkistointia varten ja että arkistoinnissa käytetään seuraavia asetuksia:

- A3 (11" x 17") -kokoiset CAD-piirustukset pienennetään A4 (8-1/2" x 11") -kokoon.
- Paperimäärän puolittamiseksi käytetään kaksipuolista kopiointia.
- Sulje tiedoston mukaan, suorita marginaalin kopiointi.

A3 (11" x 17") -kokoiset CAD-piirustukset

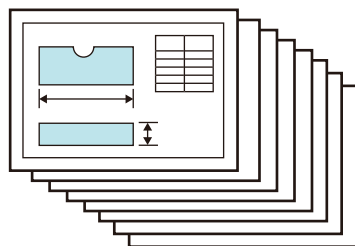

Kopiointi

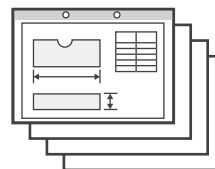

Kun työohjelmaa ei ole tallennettu	Kun työohjelma on tallennettu
<p>Aseta pienennys koosta A3 (11" x 17") kokoon A4 (8-1/2" x 11")</p> <p>↓</p> <p>Muuta valotusasetus.</p> <p>↓</p> <p>Aseta kaksipuolinen kopiointi.</p> <p>↓</p> <p>Aseta marginaalit.</p> <p>↓</p> <p>Napauta [Aloita]-näppäintä.</p>	<p>Hae tallennettu ohjelma.</p> <p>↓</p> <p>Napauta [Aloita]-näppäintä.</p>
<p>Joka kuukausi tarvitaan huomattavan paljon aikaa piirustusten kopioimiseen, koska kaikki edellä olevat asetukset on valittava.</p> <p>Lisäksi asetusten valinnassa tehdään joskus virheitä, minkä vuoksi kopioita on ehkä otettava uudelleen.</p>	<p>Asetukset on tallennettu ohjelmaan, joten ne voidaan valita näppäintä koskettamalla. Yksinkertaista ja nopeaa.</p> <p>Lisäksi asetukset on tallennettu siten, ettei virheiden mahdollisuutta ole, joten kopioiden uusiminen ei ole tarpeellista asetusvirheiden vuoksi.</p>



- Enintään 48 ohjelmaa voidaan tallentaa.
- Ohjelma-asetukset säilyvät rekisteröityinä, vaikka päävirta on katkaistu.
- Lisäksi ohjelma voidaan tallentaa myös aloitussivulle tai suosikkipikavalintana. Tällöin sen hakeminen on helpompaa.

1

Määritä tallennettava kopiointitoiminto.



Persusnäytössä näkyy [Ohjelman rekisteröinti] tehtäväpaneelissa.

2

Kosketa kohtaa [Ohjelman rekisteröiminen] toimintopaneelissa.

3

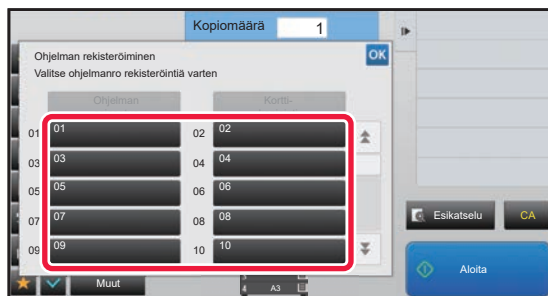

Kosketa käyttämätöntä näppäintä.

Näppäin, johon ohjelma on tallennettu, näkyy värillisenä. Kosketa näppäintä, johon ei ole tallennettu ohjelmaa.



Jos et määritä ohjelman nimeä, sarjanumero määritetään nimeksi automaattisesti.

4

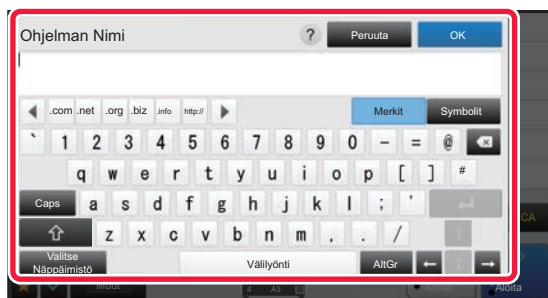

Nimeä ohjelma ja kosketa [OK]-näppäintä.

Näkyviin tulee ilmoitus rekisteröinnin onnistumisesta.



5



Valitse, haluatko lisätä ohjelman aloitusnäyttöön tai suosikkeihin.

Voit määrittää tulostusasetukset valitsemalla jonkin esiasetetun tekstin tai käyttämällä ohjelmiston näppäimistöä. Voit myös tulostaa sarjanumeron ja osaston työtunnuksen.

Kun olet suorittanut asetukset, kosketa **OK** - ja [Edellinen]-näppäimiä peräkkäin.



- Jos käyttäjän tunnistus on käytössä, laite rekisteröi ohjelman pikavalinnan käyttäjän aloitussivulle tai suosikkeihin.
- Jos käyttäjän tunnistus ei ole käytössä, pääkäyttäjän salasanan syöttönäyttö tulee näkyviin. Kun pääkäyttäjän salasana on syötetty, rekisteröinti on valmis.



Kopioiden lukumäärää ei voida tallentaa.



OHJELMAN HAKEMINEN

1

Kosketa kohtaa [Nouda ohjelma] toimintopaneelissa.

2

Kosketa sen ohjelman näppäintä, jonka haluat hakea.



Voit valita ohjelman näppäimen ja koskettaa [Rekisteröi suosikkeihin] tai [Rekisteröi alkunäyttöön] tehtäväpaneelissa rekisteröidäksesi pikanäppäimen valitulle ohjelmalle suosikeissa tai aloitusnäytössä.



OHJELMAN POISTAMINEN JA NIMEÄMINEN UUELLEEN

Tässä osassa selitetään, miten ohjelmassa olevat kopiointin asetukset poistetaan ja miten ohjelma nimetään uudelleen.



- Jo tallennettua ohjelmaa ei voi poistaa.
- Kun "Asetukset (pääkäyttäjää)" on valittu [Järjestelmäasetukset] → [Yleiset asetukset] → [Salli/estä asetukset] → [Poista rekisteröinti/Ohjelman poisto], rekisteröityä ohjelmaa ei voida poistaa eikä nimetä uudelleen.

Ohjelman poistaminen

1

Kosketa kohtaa [Nouda ohjelma] toimintopaneelissa.

2

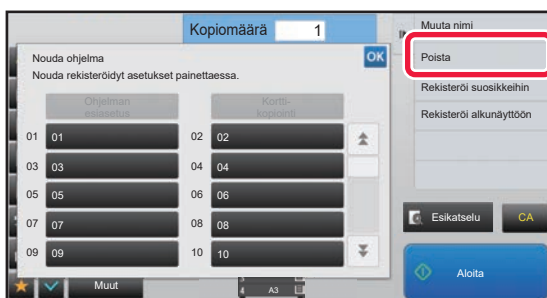

Kosketa kohtaa [Poista] toimintopaneelissa.

3

Kosketa sen ohjelman näppäintä, jonka haluat poistaa ja kosketa sitten [Poista]-näppäintä.

Ohjelman nimeäminen uudelleen

1

Kosketa kohtaa [Nouda ohjelma] toimintopaneelissa.

2

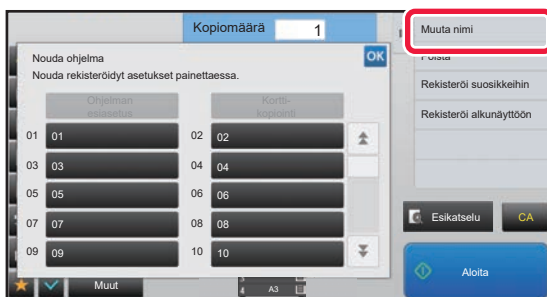

Kosketa kohtaa [Muuta nimi] toimintopaneelissa.

3



Kosketa haluamasi ohjelman näppäintä ja nimeä ohjelma uudelleen. Kosketa sitten [OK]-näppäintä.

Kosketa asetusten määrittämisen jälkeen **OK**.



TULOSTIN

Kuvakkeet

-  Eko-ystävälliset toiminnot
-  Toiminnot tulostamiseen erikoismedialle

LAITTEEN TULOSTUSTOIMINTO

TULOSTAMINEN WINDOWS-YMPÄRISTÖSSÄ

PERUSTULOSTUSTOIMENPIDE 3-4

- TULOSTINOHJAIMEN ASETUNÄYTTÖ / VIITTA OHJEESEEN 3-6
- PAPERIN VALITSEMINEN 3-7
-  • KIRJEKUORILLE TULOSTAMINEN 3-8

TULOSTAMINEN KUN KÄYTTÄJÄN TODENNUS-TOIMINTO ON KÄYTÖSSÄ 3-9

USEIN KÄYTETYT TOIMINNOT 3-11

- ASETUSTEN TALLENNUS TULOSTAMISEN AIKANA 3-11
- TALLENNETTujen ASETUSTEN KÄYTTÄMINEN 3-12
- TULOSTINAJURIN OLETUSASETUSTEN MUUTTAMINEN 3-13

TULOSTAMINEN macOS -ympäristössä

PERUSTULOSTUSTOIMENPIDE 3-14

- PAPERIN VALITSEMINEN 3-15
-  • KIRJEKUORILLE TULOSTAMINEN 3-16

TULOSTAMINEN KUN KÄYTTÄJÄN TODENNUS-TOIMINTO ON KÄYTÖSSÄ 3-17

USEIN KÄYTETYT TOIMINNOT

TARKKUUDEN VALITSEMINEN 3-19

KAKSIPUOLINEN TULOSTUS 3-20

TULOSTUSKUVAN SOVITTAMINEN PAPERILLE ... 3-21

USEIDEN SIVUJEN TULOSTAMINEN YHDELLE SIVULLE 3-23

TYHJIEN SIVUJEN OHITTAMINEN TULOSTETTAESSA 3-25

NIDONTATULOSTE 3-26

KÄTEVIÄ TULOSTUSTOIMINTOJA

VIHKOJEN JA JULISTEIDEN LUOMISESSA

KÄTEVÄT TOIMINNOT 3-28

- LUO VIHKO (KIRJANEN) 3-28
- MARGINAALIN SIIRTO -ASETUS TULOSTUKSESSA(MARGINAALI) 3-30
- SUUREN JULISTEEN LUOMINEN(JULISTETULOSTUS)..... 3-32

TOIMINNOT JOILLA SÄÄDETÄÄN KUVAN

KOKOA JA SUUNTAA 3-33

- TULOSTUSKOHDAN SÄÄTÖ ERIKSEEN PARITTOILLA JA PARILLISILLA SIVUILLA (TULOSTUSKOHTA) 3-33
- TULOSTUSKUVAN KÄÄNTÄMINEN 180 ASTETTA (180 ASTEEN KÄÄNTÖ)..... 3-34
- TULOSTUSKUVAN SUURENTAMINEN/PIENENTÄMINEN(ZOOM AUSASETUS/SUURENTAMINEN TAI PIENENTÄMINEN)..... 3-35
- VIIVAN PAKSUUDEN SÄÄTÄMINEN (LEVEYS)..... 3-37
- PEILIKUVAN TULOSTAMINEN (KÄÄNTEINEN PEILIKUVA/ERIKOISTEHOSTEET)..... 3-39

KUVAN SÄÄTÖTOIMINNOT 3-40

- KUVAN KIRKKAUDEN JA KONTRASTIN SÄÄTÄMINEN (KUVAN SÄÄTÖ) 3-40
- HAALLEAN TEKSTIN JA VIIVOJEN TULOSTAMINEN MUSTANA (TEKSTI MUSTALLE/VEKTORI MUSTALLE)..... 3-41
- KUVA-ASETUSTEN VALINTA KUVATYYPPIIN SOPIVAKSI 3-42

TEKSTIN JA KUVAT YHDISTÄVÄT TOIMINNOT... 3-44

- VESILEIMAN LISÄÄMINEN TULOSTETUILE SIVUILLE (VESILEIMA) 3-44
- KUVAN TULOSTUS TULOSTUSTIETOJEN PÄÄLLE (KUVALEIMA) 3-46
- MUKAUTETUN KUVAN REKISTERÖIMINEN ... 3-47
- ASETA TULOSTUSTIETOJEN PÄÄLLE KIINTEÄ LOMAKE (PÄÄLLEKKÄISKUVAT).... 3-48
- KOPIOMÄÄRÄN LISÄÄMINEN (KOPIOLEIMA) ... 3-50



**ERIKOISTOIMINTOJEN TULOSTUSTOIMINNOT ... 3-51**

- MÄÄRITETTYJEN SIVUJEN TULOSTUS ERI PAPERITYYPILLE (ERI PAPERITYYPPI) ... 3-51
- VÄLILEHTIEN LISÄYS TULOSTETTAESSA KALVOLLE (KALVOJEN VÄLILEHDET) ... 3-53
- VÄLISIVUJEN LISÄÄMINEN TÖIDEN TAI KOPIOIDEN VÄLIIN ... 3-55
- JÄLJENNÖKSEN TULOSTAMINEN (JÄLJENNÖS) ... 3-56
- KAKSIPUOLINEN TULOSTUS, JOSSA MÄÄRITETTY SIVU TULOSTETAAN ETUPOULELLE (KAPPALEEN VÄLILEHDET) ... 3-57
- MÄÄRITETTYJEN TIETOJEN LISÄÄMINEN JOKAISEN SIVUN EDELLE TAI JÄLKEEN (SIVUN VÄLIARKKI) ... 3-58
- TULOSTA SAMA KUVA LAATTAKUVIONA (TOISTOTULOSTUS) ... 3-59
- HAHMONNUSMENETELMÄN VAIHTO JA JPEG-KUVIEN TULOSTUS (KÄYTÄ OHJAINTA JPEGIN HAHMONNUKSEEN) ... 3-60
- TULOSTUSALUEEN MAKSIMOINTI PAPERILLA (TULOSTUSALUE) ... 3-61

KÄTEVÄT TULOSTUSTOIMINNOT ... 3-62

- KAHDEN KONEEN KÄYTTÄMINEN SUUREN TULOSTUSTYÖN TULOSTAMISEEN (TANDEMTULOSTUS) ... 3-62
- TULOSTUSTIEDOSTOJEN TALLENNUS JA KÄYTTÖ (ASIAKIRJOJEN ARKISTOINTI) ... 3-64
- KAIKKIEN TALLENNETTUIJEN TIETOJEN TULOSTAMINEN AUTOMAATTISESTI ... 3-66
- TULOSTAMINEN JA LÄHETYS SAMANAIKAISESTI ... 3-67

TULOSTAMINEN ILMAN TULOSTINAJURIA

- TULOSTETTAVIEN TIEDOSTOJEN TIEDOSTOTUNNISTEET ... 3-68**
- TIEDOSTON TULOSTAMINEN SUORAAN FTP-PALVELIMELTA ... 3-68**
- TIEDOSTON TULOSTAMINEN SUORAAN USB-MUISTISTA ... 3-70**
- TIEDOSTON TULOSTAMINEN SUORAAN VERKKOKANSIESTA ... 3-71**
- TULOSTAMINEN SUORAAN TIETOKONEESTA ... 3-74**
 - TULOSTUSTYÖN LÄHETTÄMINEN ... 3-74
 - FTP-TULOSTUS ... 3-75
 - SÄHKÖPOSTIN TULOSTAMINEN ... 3-75

TULOSTINTYÖT

- TULOSTUKSEN TILAN TARKISTAMINEN ... 3-77**
- SALATUN PDF-TIEDOSTON TULOSTAMINEN ... 3-77**
- PAPERIN VAIHTAMINEN TOISEEN PAPERIKOKOON JA TULOSTAMINEN PAPERIN LOPPUESSA ... 3-78**

LIITE

- TULOSTINAJURIN MÄÄRITTELYLUETTELO ... 3-79**
- LASKUTUSKODIN MÄÄRITYS TULOSTINAJURILLA ... 3-82**
- TODENTAMINEN YKSITTÄISELLÄ REKISTERÖITYMISELLÄ ... 3-84**



LAITTEEN TULOSTUSTOIMINTO

Tulostinajurin on oltava asennettuna tulostuksen mahdollistamiseksi tietokoneeltasi.

Määritä alla olevasta taulukosta mikä tulostinajuri sopii parhaiten ympäristösi.

Windows-ympäristö

Tulostinajurityyppi

PCL6

Laite tukee Hewlett-Packardin PCL6-tulostinohjainkieliä.

PS (Tarvitaan PS3-laajennuspaketti.)

- Tulostinajuri tukee Adoben kehittämää PostScript® 3™ -sivunkuvauskieltä.
- Jos sen halutaan käyttävän Windowsin vakio-PS-tulostinohjainta, PPD-tiedostoa on käytettävä.



- Ohjeet tulostinajurin asentamiseksi ja asetusten määrittämiseksi Windows-ympäristössä löydät Ohjelmiston asennusohje.
- Käyttäjän oppaassa käytetään lähinnä PCL6-tulostinajurin näyttökuvia havainnollistamaan tulostusta Windows-ympäristössä. Tulostinajurin näyttökuvat saattavat vaihdella hieman käytettävän tulostinajurin mukaan.

macOS -ympäristö

Tulostinajurityyppi

PS (Tarvitaan PS3-laajennuspaketti.)

PS Tulostinajuri tukee Adoben kehittämää PostScript® 3™ -sivunkuvauskieltä ja käyttää PPD-tiedostoa.



- Ohjeet tulostinajurin asentamiseksi ja asetusten määrittämiseksi macOS -ympäristössä löydät Ohjelmiston asennusohje.



Jos ilmoitussivu on tulostettu

Kun otetaan käyttöön "Asetukset (pääkäyttäjä)" – [Järjestelmäasetukset] → [Tulostimen Asetukset] → [Tila-Asetukset] → [Estä Ilmoitussivun Tulostus], tietyt ehdot saattavat aiheuttaa ilmoitussivun tulostuksen.

Jos tulostustyötä ei voida tulostaa määritellyllä tavalla ja syytä ei näytetä käyttöpaneelissa, tulostetaan syyn osoittava ilmoitussivu. Lue viesti ja suorita asianmukainen toimenpide. Ilmoitussivu tulostuu esimerkiksi seuraavissa tilanteissa:

- Tulostustietoja on enemmän kuin muistin säilytystila.
- Olet valinnut toiminnon, jonka pääkäyttäjä on estänyt.



TULOSTAMINEN WINDOWS-YMPÄRISTÖSSÄ

PERUSTULOSTUSTOIMENPIDE

Seuraava esimerkki selittää asiakirjan tulostuksen "WordPad"-ohjelmasta, joka on Windowsiin vakiona kuuluva apuohjelma.



- Tulostuksessa käytettävä valikko voi vaihdella sovelluksen mukaan.
- Painike, jolla avataan tulostinohjaimen ominaisuusikkuna (tavallisesti [Ominaisuus] tai [Määrytykset]), saattaa vaihdella sovelluksen mukaan.
- Laitteen nimi, joka näkyy tavallisesti [Tulostus]-valikossa, on [BP-xxxxx]. ("xxxxx" on merkkijono, joka vaihtelee laitemalleittain.)

1

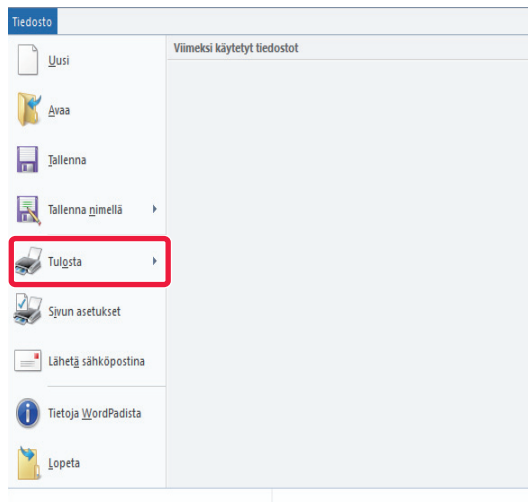

Valitse [Tulosta] WordPadin [Tiedosto]-valikosta.

2

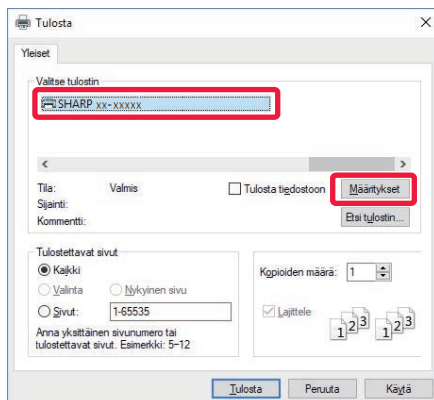

Valitse laitteen tulostinohjain ja napsauta [Määrytykset]-painiketta.

Painike, jolla avataan tulostinohjaimen ominaisuusikkuna (tavallisesti [Ominaisuus] tai [Määrytykset]), saattaa vaihdella sovelluksen mukaan.



3

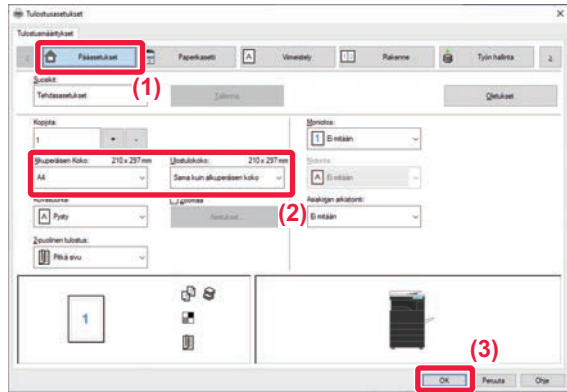

Valitse tulostusasetukset.

(1) Napsauta [Pääasetukset]-välilehteä.

(2) Valitse alkuperäisen asiakirjan koko.

- Voit rekisteröidä jopa seitsemän käyttäjän määrittämään kokoa valikkoon. Voit tallentaa paperikoon valitsemalla [Mukautettu paperi] tai yhden pudotusvalikon kohdista [Käyttäjä1] - [Käyttäjä7] ja napsauttamalla [OK]-painiketta.
- Pääset valitsemaan asetukset muilla välilehdillä napsauttamalla haluamaasi välilehteä ja valitsemalla sitten asetukset.

► [TULOSTINOHJAIMEN ASETUNÄYTTÖ / VIITTAA OHJEeseen \(sivu 3-6\)](#)

- Jos alkuperäinen koko on asetettu suuremmaksi kuin suurin paperikoko, jota laite tukee, valitse paperin koko tulostusta varten kohdassa "Ulostulokoko".
- Jos valitaan "Ulostulokoko", joka on muu kuin "Alkuperäisen Koko", tulostuskuva asetetaan valitulle paperikoolle sopivaksi

(3) Napsauta [OK]-painiketta.

4

Napsauta [Tulosta]-painiketta.

Tulostus alkaa.



TULOSTINOHJAIMEN ASETUNÄYTTÖ / VIITTAA OHJEESEEN

Tulostinohjaimen asetunäyttö koostuu 9 välilehdestä. Napsauta välilehteä ja valitse asetukset kyseisellä välilehdellä. Voit tarkistaa kunkin asetuksen tiedot ohjenäytöltä. Napsauta [Ohje]-painiketta näytön oikeassa alareunassa.

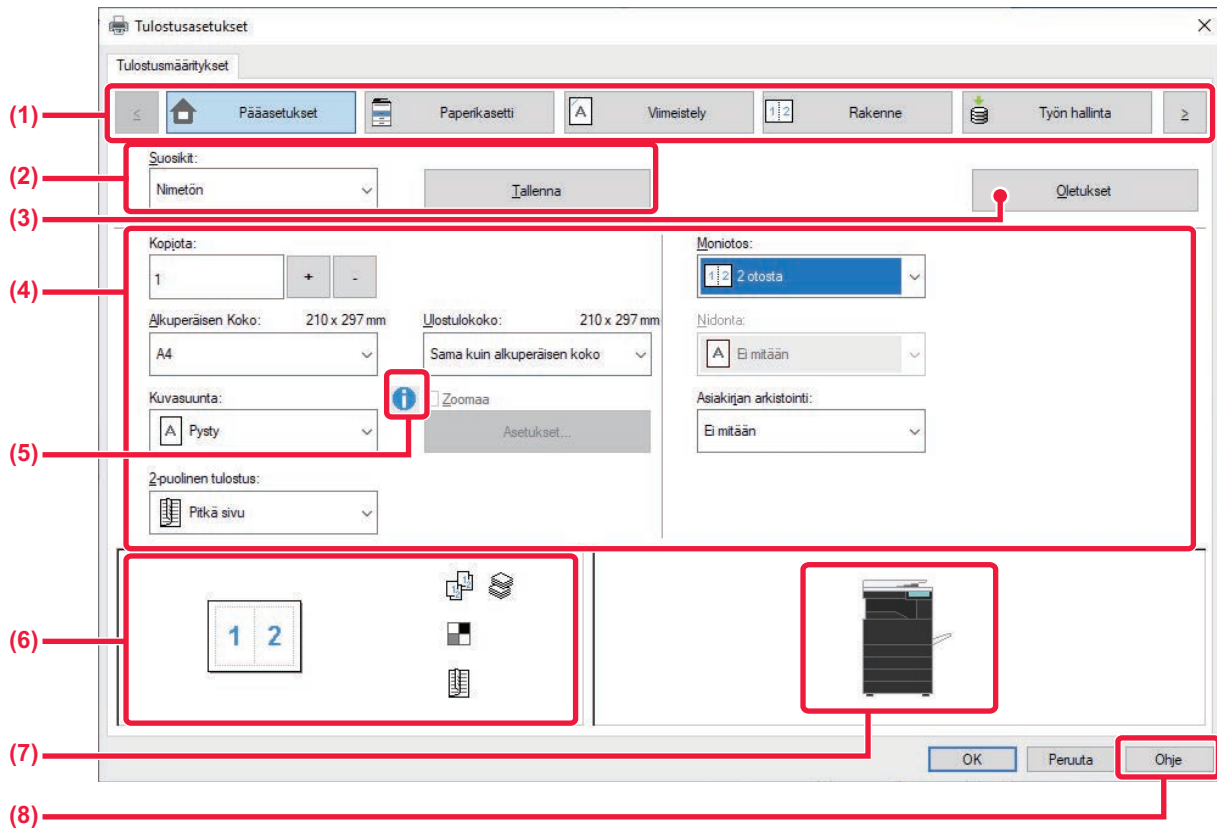

(1) Välilehdet: Voit vaihtaa näytetyt välilehdet napsauttamalla < > .

- [Pääasetukset]: Usein käytetyt toiminnot on ryhmitelty tällä välilehdellä. Asetukset ovat myös muilla välilehdillä ja kukin asetus tällä välilehdellä liittyy vastaavaan asetukseen toisella välilehdellä.
- [Paperikasetti]: Aseta tulostamiseen käytetyn paperin koko ja tyyppi ja paperitaso.
- [Viimeistely]: Valitse taitto toiminto.
- [Rakenne]: [Valitse asetelluun liittyvät toiminnot, esimerkiksi kaksipuolinen tulostus ja vihko.
- [Työn hallinta]: Aseta asiakirjan arkistointi ja käyttäjän tunnistus.
- [Välilehdet]: Valitse liittyvät toiminnot, kuten kannet ja välilehdet.
- [Leima]: Valitse vesileima- tai leimatoiminto.
- [Kuvan laatu]: Valitse eri kuvanlaatuasetukset.
- [Tarkat asetukset]: Valitse tandemtulostus ja muita yksityiskohtaisia tulostusasetuksia.

(2) Suosikit

Kullekin välilehdelle määritetyt asetukset voidaan tallentaa suosikkiasetuksina tulostushetkellä.

► [USEIN KÄYTETYT TOIMINNOT \(sivu 3-11\)](#)

(3) Oletukset

Palauta asetukset valitulle välilehdelle niiden oletustilaan.

(4) Asetuskohteet

Näyttää kunkin välilehden asetukset.

(5) Tietokuvake (i)

On olemassa joitakin rajoituksia koskien asetusyhdistelmiä, joita voidaan valita tulostinajurin ominaisuusikkunassa. Kun jokin rajoitus on voimassa, tietokuvake (i) tulee näkyviin asetuksen viereen. Napsauta kuvaketta saadaksesi tietoa rajoituksesta.



(6) Tulostuskuva

Näin voit visuaalisesti tarkistaa, miten nykyiset asetukset vaikuttavat tulostuskuvaan. Viimeistelyasetukset on merkitty kuvakkeilla.

(7) Laitekuva

Tämä osoittaa vaihtoehdot, jotka on asennettu koneeseen ja käytettävät paperitasot ja lähtötasot.

(8) [Ohje]-painike

Näyttää tulostinohjaimen ohjenäytön.



- Asetuksen ohje voidaan tuoda näkyviin napsauttamalla asetusta ja painamalla [F1]-näppäintä.
- Voit napsauttaa  -painiketta asetusnäytön oikeassa yläkulmassa ja valita sitten kyseisen asetuksen Ohjeen näytön alaikkunassa.

PAPERIN VALITSEMINEN

Tarkista paperikoot, paperityypit ja laitteen tasoille jäävä paperi ennen tulostusta. Jos haluat katsoa viimeisimpiä tasotietoja, napsauta [Tason tila] -painiketta [Paperikasetti]-välilehdellä.

"Ulostulokoko"-asetus ja "Paperikaukalo"-asetus liittyvät toisiinsa seuraavasti:

- **Kun "Paperikaukalo" on asetettu asentoon [Automaattinen valinta]**
Taso, joka sisältää kyseisen kokoista ja tyyppistä paperia, mikä on valittu kohdassa "Ulostulokoko" ja "Paperityyppi" valitaan automaattisesti.
- **Kun "Paperikaukalo" asetettu muuhun asentoon kuin [Automaattinen valinta]**
Määritettyä tasoa käytetään tulostukseen riippumatta asetuksesta "Ulostulokoko".
Kun "Paperityyppi"-asetukseksi on asetettu [Ohisyöttötaso], muista valita "Paperityyppi". Tarkista laitteen ohisyöttötason paperityypin asetus ja varmista, että kyseistä paperityyppiä on asetettuna ohisyöttötasolle. Valitse sitten sopiva paperityyppi-asetus.
- **Kun "Paperityyppi" on asetettu asentoon [Automaattinen valinta]**
Valitaan automaattisesti taso, joka sisältää tavallista tai kierrätettyä paperia, jonka koko on määritetty kohdassa "Ulostulokoko". (Oletusasetus on ainoastaan tavallista paperia 1.)
- **Kun "Paperityyppi" asetettu muuhun asentoon kuin [Automaattinen valinta]**
Tulostamiseen valitaan automaattisesti taso, joka sisältää määritettyä paperityyppiä ja -kokoja, jotka on määritetty kohdassa "Ulostulokoko".



Ohisyöttötasolle voi asettaa myös erikoismateriaaleja, kuten kirjekuoria.
Löydät ohjeita paperin lisäämisestä ohisyöttötasolle kohdassa ["PAPERIN LISÄÄMINEN OHISYÖTTÖTASOLLE \(sivu 1-95\)"](#).



Kun [Salli tunnistettu paperikoko ohisyöttökaukalossa] (oletusasetuksena pois käytöstä) tai [Salli valittu paperikoko ohisyöttökaukalossa] (oletusasetuksena pois käytöstä), jotka ovat määritettävissä valitsemalla [Järjestelmäasetukset] kohdassa "Asetukset (pääkäyttäjä)" → [Tulostimen Asetukset] → [Tila-Asetukset] → [Ohisyöttökaukalon asetukset], on otettu käyttöön, tulostusta ei tapahdu, jos tulostinajurissa määritetty paperikoko tai paperityyppi on muu kuin ohisyöttötason asetuksissa määritetty paperityyppi tai paperikoko.



- **Ohisyöttötason poistaminen valittavissa olevien tasojen joukosta, kun [Automaattinen valinta] on valittuna:**
Valitse "Asetukset (pääkäyttäjä)" [Järjestelmäasetukset] → [Tulostimen Asetukset] → [Tila-Asetukset] → [Ohisyöttökaukalon asetukset] → [Poista ohisyöttölokero autom. paperivalinnasta].
Jos tiettyjä tulostusmateriaaleja lisätään usein ohisyöttötasolle, on suositeltavaa ottaa tämä asetus käyttöön.
- **Kun otetaan käyttöön "A4 / Letter automaattinen vaihto"**
Jos tulostat 8-1/2" x 11" (letter) -kokoisen asiakirjan eikä ole käytettävissä 8-1/2" x 11" -kokoista paperia, tulostus tapahtuu automaattisesti A4-paperille.
Kohdassa "Asetukset (pääkäyttäjä)", valitse [Järjestelmäasetukset] → [Tulostimen Asetukset] → [Tila-Asetukset] → [A4/Letter-Koon Autom. Vaihto].
- **Kun "Tulosta A3W (12 x 18) ja 11 x 17 A3-kokoiselle paperille" on käytössä**
Jos tulostat A3W (12" x 18") tai 11" x 17" -kokoisen asiakirjan eikä 11" x 17" -kokoista paperia ole, tulostus tapahtuu automaattisesti A3-paperille. (vain PCL6)
Kohdassa "Asetukset (pääkäyttäjä)", valitse [Järjestelmäasetukset] → [Tulostimen Asetukset] → [Tila-Asetukset] → [Tulosta A3W (12 x 18) ja 11 x 17 A3-kokoiselle paperille].



KIRJEKUORILLE TULOSTAMINEN

Kirjekuoria voi tulostaa ohisyöttötasolta.



- Löydät lisätietoja ohisyöttötasolla käytettävistä paperityypeistä kohdassa "[KÄYTETTÄVÄT PAPERITYYPIT \(sivu 1-90\)](#)".
- Löydät ohjeita paperin lisäämisestä ohisyöttötasolle kohdassa "[PAPERIN LISÄÄMINEN OHISYÖTTÖTASOLLE \(sivu 1-95\)](#)".
- Löydät lisätietoja paperin lisäämismenettelystä kohdassa "[PAPERIN VALITSEMINEN \(sivu 3-7\)](#)".
- Tulostuksen jälkeen kirjekuoressa voi olla ryppyjä kirjekuoren tyypin ja muodon sekä tulostusympäristön mukaan. Ennen korkealaatuista tulostamista suositellaan suorittamaan testitulostus.
- Kun tulostamiseen käytetään materiaalia, kuten kirjekuoria, jonka tulostussuuntaa ei voi vaihtaa, voit kääntää kuvaa 180 astetta. Löydät lisätietoja kohdassa "[TULOSTUSKUVAN KÄÄNTÄMINEN 180 ASTETTA \(180 ASTEEN KÄÄNTÖ\) \(sivu 3-34\)](#)".

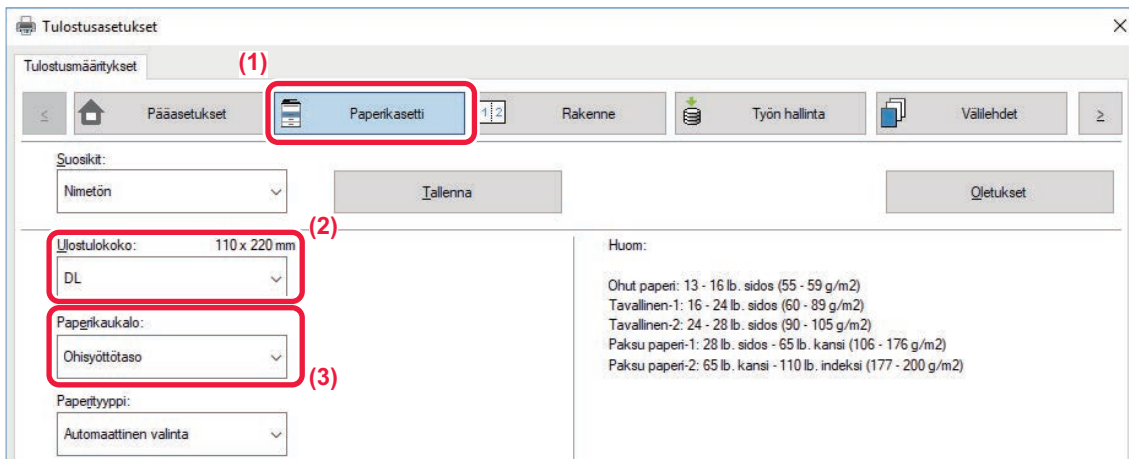

(1) Napsauta [Paperikasetti]-välilehteä.

(2) Valitse kirjekuoren koko "Ulostulokoko"-valikosta.

Kun [Ulostulokoko] on asetettu kirjekuoreksi, [Paperityyppi] on asetettu automaattisesti kohtaan [Kirjekuori].

Kun "Alkuperäisen Koko" on asetettu kirjekuoreksi [Pääasetukset]-välilehdellä ja "Ulostulokoko" on asetettu asentoon [Sama kuin alkuperäisen koko], "Paperityyppi" on asetettu automaattisesti kohtaan [Kirjekuori].

(3) Valitse [Ohisyöttötaso] kohdassa "Paperikaukalo"

Kun [Salli valittu paperikoko ohisyöttökaukalossa] (poistettu käytöstä oletuksena) on otettu käyttöön "Asetukset (pääkäyttäjä)", aseta ohisyöttötason paperityypiksi [Kirjekuori].



TULOSTAMINEN KUN KÄYTTÄJÄN TODENNUS -TOIMINTO ON KÄYTÖSSÄ

Syötettävät käyttäjän tiedot (kuten käyttäjänimi ja salasana) määräytyvät käytetyn todennusmenetelmän mukaan, joten tarkista ne laitteen pääkäyttäjältä ennen tulostamista.



- Jos olet määrittänyt "Tul. Käytäntö"-asetuksen [Kokoonpano]-välilehdessä niin, että käyttäjän tunnistus on aina käytössä, käyttäjiltä edellytetään todentamista kunkin tulostustyön yhteydessä. Tämä tapahtuu syöttämällä todennustiedot valintaikkunassa, joka avautuu aina tulostusta suoritettaessa.
- Koneen käyttäjän todennus -toimintoa ei voida käyttää, kun PPD ohjain* on asennettu ja käytetään Windowsin vakiota PS-tulostinajuria. Tästä syystä kone voidaan konfiguroida kieltämään käyttäjiltä tulostaminen, ellei heidän käyttäjätietojaan ole tallennettu koneeseen.
* PPD-ohjaimen avulla laite voi tulostaa käyttäen Windowsin vakio-PS-tulostinajuria.
(Tarvitaan PS3-laajennuspaketti.)



Tulostuksen estäminen, jos käyttäjän tietoja ei ole tallennettu laitteeseen:

Kohdassa "Asetukset (pääkäyttäjä)", valitse [Järjestelmäasetukset] → [Todennuksen asetukset] → [Oletus- Asetukset] → [Estä virheellisen käyttäjän tulostus.].

1

Valitse sovelluksessa koneen tulostinohjaimen tulostinohjain ominaisuuksien ikkunassa ja napsauta [Määriytykset]-painiketta.

Painike, jolla avataan tulostinohjaimen ominaisuusikkuna (tavallisesti [Ominaisuus] tai [Määriytykset]), saattaa vaihdella sovelluksen mukaan.



2

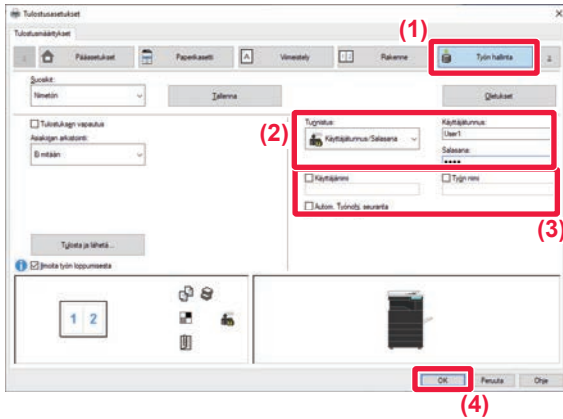

Syötä käyttäjätietosi.

(1) Napsauta [Työn hallinta]-välilehteä.

(2) Syötä käyttäjätietosi.

- Kun todennus suoritetaan sisäänkirjautumisnimen mukaan, valitse [Käyttäjätunnus] ja syötä käyttäjätunnuksesi.
- Kun todennus suoritetaan sisäänkirjautumisnimen/salasanan mukaan, valitse [Käyttäjätunnus/Salasana] ja syötä käyttäjätunnuksesi. Anna salasana (1–32 merkkiä).
- Kun laitteen todennuskohteen asetus on Active Directory, kohtaa [Yksittäinen rekisteröityminen] ei voida valita. Katso lisätietoja yksittäisestä rekisteröitymisestä kohdasta "[TODENTAMINEN YKSITTÄISELLÄ REKISTERÖITYMISELLÄ \(sivu 3-84\)](#)".
- Kun todennus suoritetaan käyttäjänumeron mukaa, valitse [Käyttäjännumero] ja syötä 5-8-numeroinen käyttäjänumerosi.

(3) Syötä tarvittaessa käyttäjänimi ja työn nimi.

- Napsauta [Käyttäjänimi]-valintaruutua ja syötä käyttäjänimi (korkeintaan 32 merkkiä). Syötetty käyttäjän nimi näkyy laitteen kosketuspaneelissa. Jollet syötä käyttäjänimeä, näkyvissä on tietokoneen käyttäjätunnus.
- Napsauta [Työn nimi]-valintaruutua ja syötä työn nimi (korkeintaan 80 merkkiä). Syötetty työn nimi näkyy tiedostonimenä laitteen kosketuspaneelissa. Jollet syötä työn nimeä, näkyviin tulee sen sijaan sovelluksessa asetettu tiedostonimi.
- Jotta vahvistusikkuna näkyy ennen tulostuksen alkamista, valitse [Autom. Työohj. seuranta]-valintaruutu.

(4) Käynnistä tulostus painamalla [OK]-painiketta.



Todentaminen yksittäisellä rekisteröitymisellä vaatii, että Active Directory -todentaminen suoritetaan laitteessa ja tietokoneessa. Tätä voidaan käyttää ainoastaan, kun tietokoneen käyttöjärjestelmänä on Windows.



USEIN KÄYTETYT TOIMINNOT

ASETUSTEN TALLENNUS TULOSTAMISEN AIKANA

Kullakin välilehdellä konfiguroidut asetukset voidaan tallentaa suosikkiasetuksina. Usein käytettyjen asetusten tai monimutkaisten asetusten tallennus määritetyllä nimellä helpottaa näiden asetusten uudelleenvalitsemista tarvitessasi niitä seuraavan kerran.

Asetukset voidaan tallentaa miltä tahansa tulostinajurin ominaisuuksien ikkunan välilehdeltä. Jokaisella välilehdellä konfiguroidut asetukset luetteloidaan tallennuksen aikana, joten voit tarkistaa asetukset tallentaessasi niitä.



Tallennettujen asetusten poistaminen

Valitse kohdan [TALLENNETTUIJEN ASETUSTEN KÄYTTÄMINEN \(sivu 3-12\)](#)-vaiheessa 2 ne käyttäjäasetukset, jotka haluat poistaa ja napsauta [poista]-painiketta.

1

Valitse koneen tulostinohjain sovelluksen tulostusikkunasta ja napsauta [Määrittäykset]-painiketta.



Painike, jolla avataan tulostinohjaimen ominaisuusikkuna (tavallisesti [Ominaisuus] tai [Määrittäykset]), saattaa vaihdella sovelluksen mukaan.

2

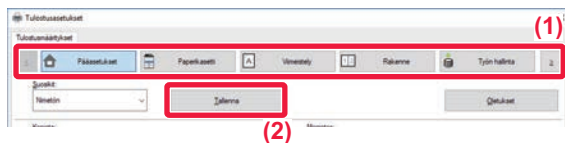

Rekisteröi tulostusasetukset

(1) Konfiguroi kunkin välilehden asetukset.

(2) Napsauta [Tallenna]-painiketta.

3

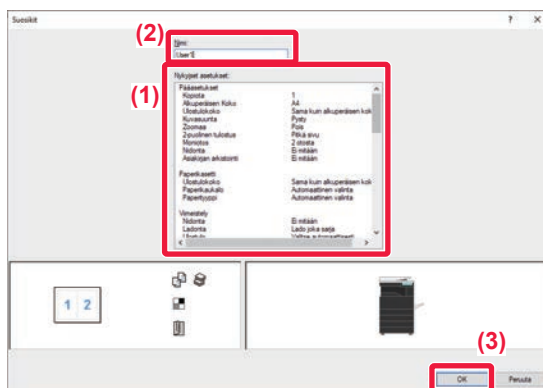

Tarkista ja tallenna asetukset.

(1) Tarkista näytetyt asetukset.

(2) Syötä asetuksille nimi käyttäen korkeintaan 20 merkkiä.

(3) Napsauta [OK]-painiketta.



TALLENNETTUIJEN ASETUSTEN KÄYTTÄMINEN

Voit määrittää tallennetut suosikkiasetukset niin, että voit valita usein käytettävät asetukset tai monimutkaiset asetukset vain yhdellä napautuksella.

1

Valitse koneen tulostinohjain sovelluksen tulostusikkunasta ja napsauta [Määriykyset]-painiketta.

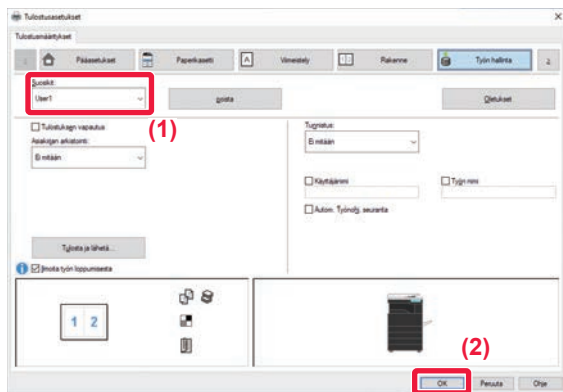

Painike, jolla avataan tulostinohjaimen ominaisuusikkuna (tavallisesti [Ominaisuus] tai [Määriykyset]), saattaa vaihdella sovelluksen mukaan.

2

Valitse suosikkiasetukset.

(1) Valitse suosikkiasetukset, joita haluat käyttää.

(2) Napsauta [OK]-painiketta.

3

Aloita tulostus.



TULOSTINAJURIN OLETUSASETUSTEN MUUTTAMINEN

Voit muuttaa tulostinajurin oletusasetuksia.

Tulostinajurin ominaisuuksien ikkunassa sovelluksesta tulostamisen aikana tekemäsi muutokset palautuvat tässä määritettyihin oletusasetuksiin, kun poistut sovelluksesta.

1

Napsauta [Käynnistä]-painiketta, valitse [Asetukset] → [Laite] → [Laitteet ja tulostimet].

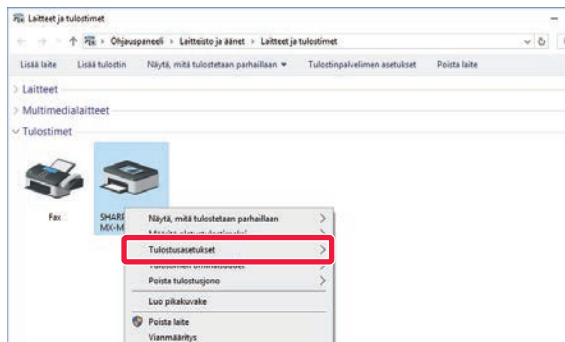

Jos käytössä on Windows 8.1/Windows Server 2012, napsauta hiiren oikealla painikkeella [Käynnistä]-painiketta, valitse [Ohjauspaneeli] → [Näytä laitteet ja tulostimet] (tai [Laitteet ja tulostimet]).

2

Napsauta laitteen tulostinajurin kuvaketta hiiren kakkospainikkeella ja valitse [Tulostusasetukset].

3

Konfiguroi asetukset ja napsauta [OK]-painiketta.

Lisätietoa asetuksista saat tulostinajurin Ohjeesta.



TULOSTAMINEN macOS -ympäristössä

PERUSTULOSTUSTOIMENPIDE

Seuraava esimerkki selittää asiakirjan tulostuksen "TextEdit"-sovelluksessa, joka on macOS:n vakioapuohjelma.



- Ohjeet tulostinajurin asentamiseksi ja asetusten määrittämiseksi macOS -ympäristössä löydät Ohjelmiston asennusohje.
- Tulostuksessa käytettävä valikko voi vaihdella sovelluksen mukaan.
- Vaaditaan PS3-laajennuspaketti, jotta laitetta voi käyttää tulostimena macOS-ympäristössä.

1



Valitse [Arkisto]-valikosta [Arkin määrittäminen] ja valitse tulostin.

Jos tulostinajurit näkyvät luettelona, valitse luettelosta sen tulostinajurin nimi, jota haluat käyttää.

2

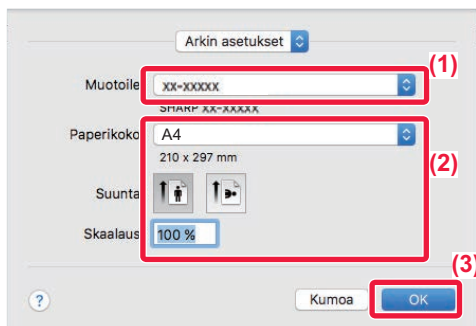

Valitse paperiasetukset.

(1) Varmista, että oikea tulostin on valittu.

(2) Valitse paperiasetukset.

Paperikoko, paperin suunta, ja suurennus/pienennä-asetukset voidaan valita.

(3) Paina [OK]-painiketta.

3



Valitse [Arkisto]-valikosta [Tulosta].



4

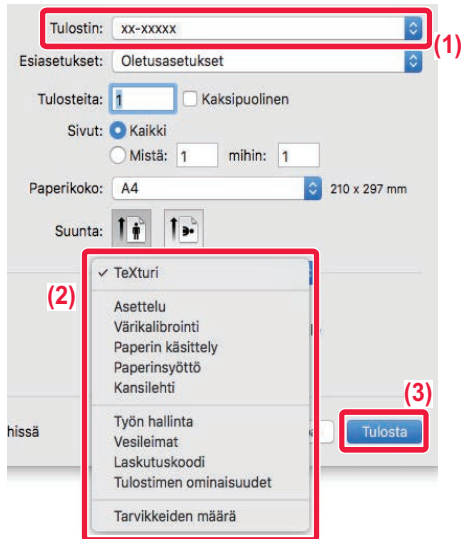

Valitse tulostusasetukset.

- (1) Varmista, että oikea tulostin on valittu.
- (2) Valitse kohde valikosta ja määritä asetukset tarpeen mukaan.
- (3) Napsauta [Tulosta]-painiketta.

PAPERIN VALITSEMINEN

Tässä osassa kuvataan [Paperinsyöttö]-asetukset tulostusasetusten ikkunassa.

- **Kun [Automaattinen valinta] on valittu:**

Automaattinen valinta on taso, jonka asetuksena on tavallinen paperi tai kierrätyspaperi (oletusasetus on pelkästään tavallinen paperi 1), jonka koko on määritetty Arkin määrittely -näytössä kohdassa "Paperin koko".

- **Kun paperitaso on määritetty:**

Määritettyä tasoa käytetään tulostukseen Arkin määrittely -näytössä olevasta "Paperikoko"-asetuksesta huolimatta. Määritä paperityyppi myös ohisyöttötasolle. Tarkista laitteen ohisyöttötason paperityypin asetus ja varmista, että kyseistä paperityyppiä on asetettuna ohisyöttötasolle. Valitse sitten sopiva ohisyöttötaso (paperityyppi).

- **Kun paperityyppi on määritetty:**

Taso, jolla on Arkin määrittely -näytön "Paperikoko"-kohdassa määritetyn kokoista ja tyyppistä paperia, valitaan tulostukseen.



Ohisyöttötasolle voi asettaa myös erikoismateriaaleja, kuten kirjekuoria.

Löydät ohjeita paperin lisäämisestä ohisyöttötasolle kohdassa ["PAPERIN LISÄÄMINEN OHISYÖTTÖTASOLLE \(sivu 1-95\)"](#).



Kun [Salli tunnistettu paperikoko ohisyöttökaukalossa] (oletusasetuksena pois käytöstä) tai [Salli valittu paperikoko ohisyöttökaukalossa] (oletusasetuksena pois käytöstä), jotka ovat määritettävissä valitsemalla [Järjestelmäasetukset] kohdassa "Asetukset (pääkäyttäjä)" → [Tulostimen Asetukset] → [Tila-Asetukset] → [Ohisyöttökaukalon asetukset], on otettu käyttöön, tulostusta ei tapahdu, jos tulostinajurissa määritetty paperikoko tai paperityyppi on muu kuin ohisyöttötason asetuksissa määritetty paperityyppi tai paperikoko.



- **Ohisyöttötason poistaminen valittavissa olevien tasojen joukosta, kun [Automaattinen valinta] on valittuna:**

Valitse "Asetukset (pääkäyttäjä)" [Järjestelmäasetukset] → [Tulostimen Asetukset] → [Tila-Asetukset] → [Ohisyöttökaukalon asetukset] → [Poista ohisyöttölokero autom. paperivalinnasta].

- **Kun otetaan käyttöön "A4 / Letter automaattinen vaihto"**

Jos tulostat 8-1/2" x 11" (letter) -kokoisen asiakirjan eikä ole käytettävissä 8-1/2" x 11" -kokoista paperia, tulostus tapahtuu automaattisesti A4-paperille.

Kohdassa "Asetukset (pääkäyttäjä)", valitse [Järjestelmäasetukset] → [Tulostimen Asetukset] → [Tila-Asetukset] → [A4/Letter-Koon Autom. Vaihto].



KIRJEKUORILLE TULOSTAMINEN

Kirjekuoria voi tulostaa ohisyöttötasolta.



- Löydät lisätietoja ohisyöttötasolla käytettävistä paperityypeistä kohdassa "[KÄYTETTÄVÄT PAPERITYYPIT \(sivu 1-90\)](#)".
- Löydät ohjeita paperin lisäämisestä ohisyöttötasolle kohdassa "[PAPERIN LISÄÄMINEN OHISYÖTTÖTASOLLE \(sivu 1-95\)](#)".
- Löydät lisätietoja paperin lisäämismenettelystä kohdassa "[PAPERIN VALITSEMINEN \(sivu 3-15\)](#)".
- Kun tulostamiseen käytetään materiaalia, kuten kirjekuoria, jonka tulostussuuntaa ei voi vaihtaa, voit kääntää kuvaa 180 astetta. Löydät lisätietoja kohdassa "[TULOSTUSKUVAN KÄÄNTÄMINEN 180 ASTETTA \(180 ASTEEN KÄÄNTÖ\) \(sivu 3-34\)](#)".
- Tulostuksen jälkeen kirjekuoressa voi olla ryppyjä kirjekuoren tyypin ja muodon sekä tulostusympäristön mukaan. Ennen korkealaatuista tulostamista suositellaan suorittamaan testitulostus.

Valitse sovelluksessa kirjekuoren koko (monissa sovelluksissa asetuksen nimi on "Sivun asetukset") ja suorita sitten seuraavat vaiheet.

1

Valitse tulostusasetukset.

- (1) Valitse kirjekuoren koko "Paperikoko"-valikosta.
- (2) Valitse [Paperinsyöttö].
- (3) Valitse "Kaikki sivut"-valikosta [Ohisyöttötaso (Kirjekuori)].



Kun [Salli valittu paperikoko ohisyöttökaukalossa] (poistettu käytöstä oletuksena) on otettu käyttöön "Asetukset (pääkäyttäjä)", aseta ohisyöttötason paperityypiksi [Kirjekuori].



TULOSTAMINEN KUN KÄYTTÄJÄN TODENNUS -TOIMINTO ON KÄYTÖSSÄ

Syötettävät käyttäjän tiedot (kuten käyttäjänimi ja salasana) määräytyvät käytetyn todennusmenetelmän mukaan, joten tarkista ne laitteen pääkäyttäjältä ennen tulostamista.



Tulostuksessa käytettävä valikko voi vaihdella sovelluksen mukaan.



Tulostuksen estäminen, jos käyttäjän tietoja ei ole tallennettu laitteeseen:

Kohdassa "Asetukset (pääkäyttäjä)", valitse [Järjestelmäasetukset] → [Todennuksen asetukset] → [Estä virheellisen käyttäjän tulostus.].

1



Sovelluksessa, valitse kohta [Arkisto] valikosta [Tulosta].



2

The screenshot shows the printer control panel interface. The printer name is set to 'xx-xxxxx' (1). The 'Työn hallinta' (Job Management) menu is selected (2). The 'Todennus' (Authentication) tab is active (3). The 'Käyttäjän tunnistaminen' (User Authentication) section is selected (4). The 'Käyttäjätunnus' (Username) field contains 'USER' and the 'Työtunnus' (Job Name) field contains 'JOB' (5). The 'Tulosta' (Print) button is highlighted (6).

Syötä käyttäjätietosi.

(1) Varmista, että laitteen tulostinnimi on valittu.

(2) Valitse [Työn hallinta].

(3) Napsauta [Todennus]-välilehteä.

(4) Syötä käyttäjätietosi.

- Kun käyttäjän tunnistus tapahtuu käyttämällä käyttäjänimeä/salasanaa, anna käyttäjänimesi "Käyttäjänimi"-kohdassa ja salasanasi "Salasana"-kohdassa (1–32 merkkiä).
- Kun käyttäjän tunnistus tapahtuu käyttämällä käyttäjänumeroa, syötä käyttäjänumerosi (5–8 numeroa) "Käyttäjänumero"-kohdassa.

(5) Syötä tarvittaessa käyttäjänimi ja työn nimi.

- Käyttäjänimi
Syötä käyttäjänimesi käyttäen korkeintaan 32 merkkiä. Syötetty käyttäjän nimi näkyy laitteen kosketuspaneelissa. Jollei syötä käyttäjänimeä, näkyviissä on tietokoneen käyttäjätunnus.
- Työn nimi
Syötä työn nimi käyttäen korkeintaan 32 merkkiä. Syötetty työn nimi näkyy tiedostonimenä laitteen kosketuspaneelissa. Jollei syötä työn nimeä, näkyviin tulee sen sijaan sovelluksessa asetettu tiedostonimi.

(6) Napsauta [Tulosta]-painiketta.



USEIN KÄYTETYT TOIMINNOT

TARKKUUDEN VALITSEMINEN

Seuraavat kaksi vaihtoehtoa ovat käytettävissä kohdassa "Tulostustila" (tarkkuus):

600 dpi	Tämä tila sopii tavallisen tekstin tai taulukon kaltaisen datan tulostamiseen.
1200 dpi	Valitse tämä tila, kun haluat tulostaa värivalokuvat suuremmalla tarkkuudella ja tulostaa ohuet viivat selvästi.

Windows

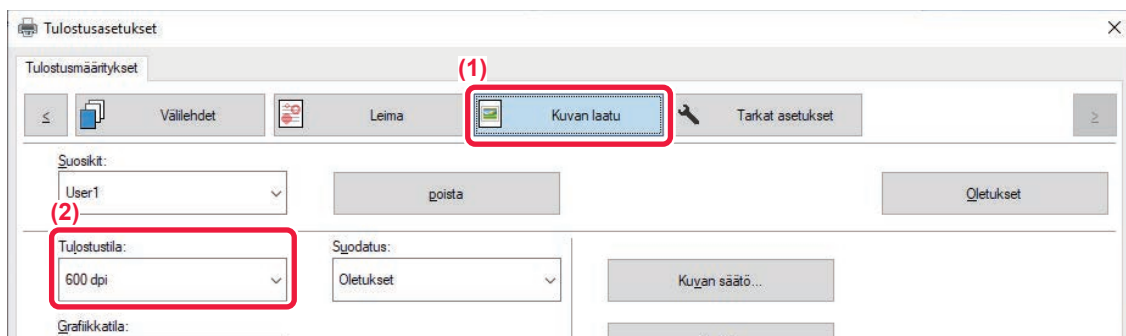

(1) Napsauta [Kuvan laatu]-välilehteä.

(2) Valitse "Tulostustila"

macOS

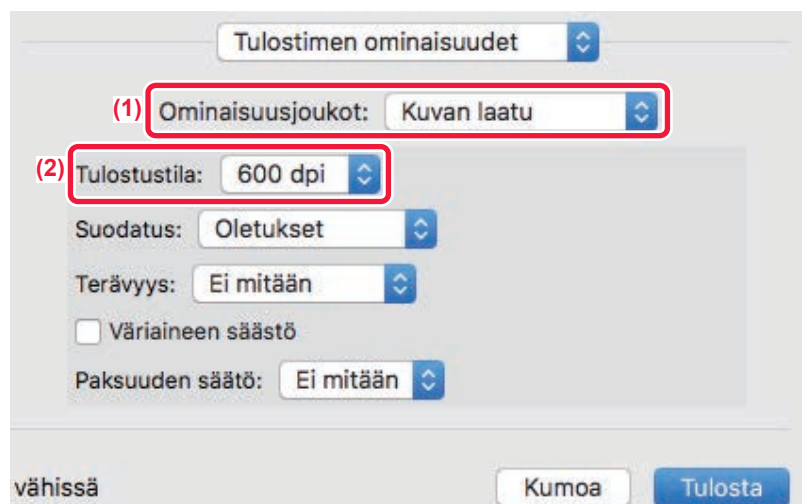



(1) Valitse [Kuvan laatu].

(2) Valitse "Tulostustila".

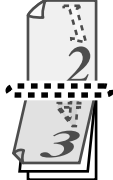

KAKSIPUOLINEN TULOSTUS

Laite voi tulostaa paperin kummallekin puolelle. Tätä toimintoa käytetään useaan tarkoitukseen, ja se on erityisen hyödyllinen silloin, kun haluat luoda yksinkertaisen vihkosen. Kaksipuolinen tulostus auttaa myös säästämään paperia.

Paperin suunta	Tulostustulokset	
Pysty	Pitkä sivu 	Lyhyt sivu 
	Lyhyt sivu 	Pitkä sivu 
	Sivut tulostuvat niin, että ne voidaan sitoa vasemmalta tai oikealta puolelta.	Sivut tulostuvat niin, että ne voidaan sitoa ylhäältä.

Windows

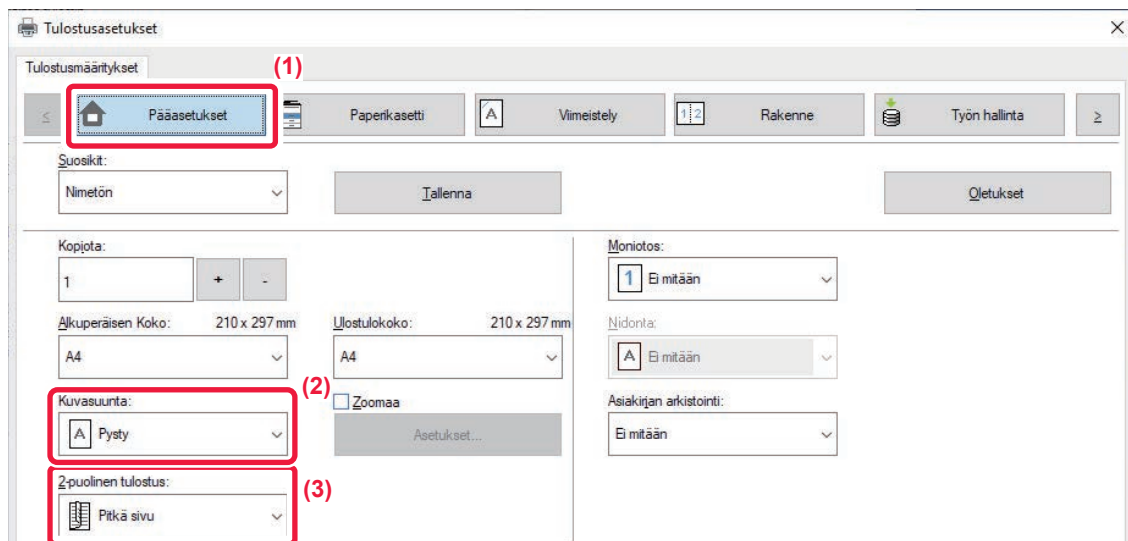

- (1) Napsauta [Pääasetukset]-välilehteä.
- (2) Valitse paperin suunta.
- (3) Valitse [Pitkä sivu] tai [Lyhyt sivu].



Tarvittaessa voit valita kaksipuolisen tulostuksen menetelmän. Napsauta [Muut asetukset]-painiketta [Tarkat asetukset]-välilehdellä ja valitse muoto kohdasta "Kaksipuoleistyylit".



macOS

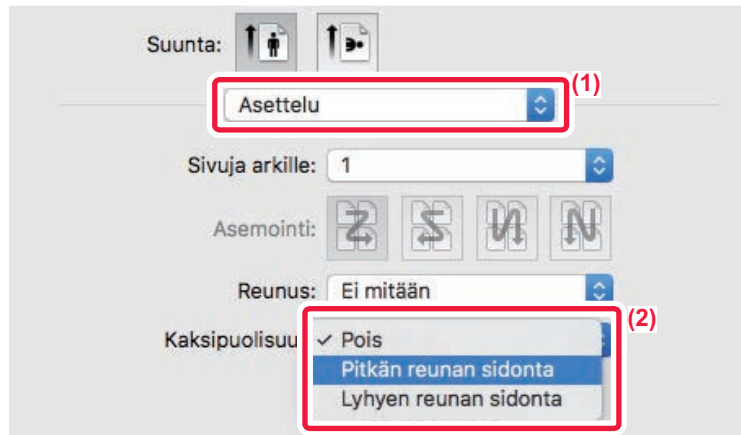

(1) Valitse [Asettelu].

(2) Valitse [Pitkän reunan sidonta] tai [Lyhyen reunan sidonta].

TULOSTUSKUVAN SOVITTAMINEN PAPERILLE

Tämä toiminto suurentaa tai pienentää tulostuskuvan automaattisesti laitteeseen lisättyyn paperikokoon sopivaksi. Tämä toiminto on kätevä suurennettaessa A5- tai Invoice-kokoista asiakirjaa A4- tai Letter-kokoon tarkastelun helpottamiseksi tai tulostettaessa asiakirjaa paperille, jonka koko poikkeaa alkuperäisasiakirjan koosta.

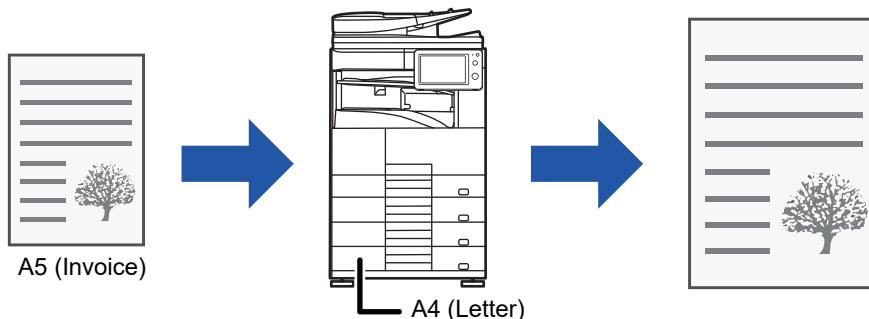

Jos koko A0, A1, tai A2 valitaan kohdassa "Alkuperäisen Koko", A4 (tai Letter) valitaan automaattisesti kohdassa "Ulostulokoko".

Seuraavassa esimerkissä kuvataan A5 (tai Invoice) -kokoisen asiakirjan tulostus Letter (tai A4) -kokoiselle paperille.



Windows

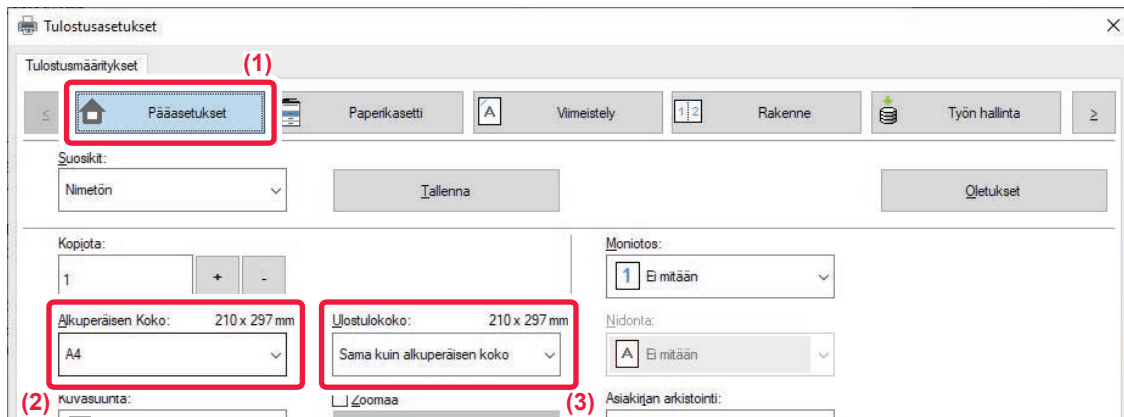

- (1) Napsauta [Pääasetukset]-välilehteä.
- (2) Valitse alkuperäisen asiakirjan koko kohdassa [Alkuperäisen Koko] (esimerkiksi: A5).
- (3) Valitse tulostuksessa käytettävän paperin todellinen koko kohdasta [Ulostulokoko] (esimerkiksi: A4).
Jos tulostuskoko on suurempi kuin alkuperäisen asiakirjan, tulostettava kuva suurennetaan automaattisesti.

macOS

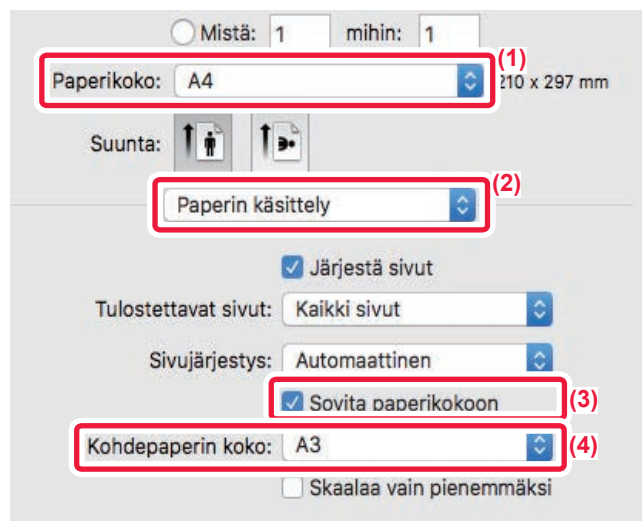

- (1) Tarkista tulostuskuvan paperikoko (esimerkiksi: A4).
- (2) Valitse [Paperin käsittely].
- (3) Valitse [Sovita paperikokoon]
- (4) Valitse tulostuksessa käytettävän paperin todellinen koko (esimerkiksi: A3).



USEIDEN SIVUJEN TULOSTAMINEN YHDELLE SIVULLE

Toiminto pienentää tulostuskuvaa ja tulostaa useita sivuja yhdelle paperiarkille. Voit tulostaa vain ensimmäisen sivun alkuperäisen kokoisena ja tulostaa useita pienennettyjä sivuja seuraaville arkeille.

Esimerkiksi kun valitaan [2 otosta] (2 sivua arkilla) ja [4 otosta] (4 sivua arkilla), saavutetaan seuraavat tulostuksen tulokset valitun sivujärjestyksen mukaisesti.

Tämä sopii hyvin silloin, kun haluat tulostaa useita kuvia kuten valokuvia yhdelle paperiarkille ja silloin kun haluat säästää paperia. Yhdessä kaksipuolisen tulostuksen kanssa tämä toiminto säästää paperia vieläkin enemmän.

Moniotos (Sivua arkille)	Tulostustulokset		
	Vasemmalta oikealle	Oikealta vasemmalle	Ylhäältä alas (Kun tulostussuunta on vaakasuora)
2 otosta (2 sivua arkille)			

Moniotos (Sivua arkille)	Oikea ja alas	Alas ja oikea	Vasen ja alas	Alas ja vasen
4 otosta (4 sivua arkille)				



- [Moniotos], joka voidaan asettaa [Rakenne]-välilehdellä, voidaan asettaa myös [Pääasetukset]-välilehdellä. ("Järjestys" voidaan asettaa vain [Rakenne]-välilehdellä)
- Pidä mielessä seuraavat seikat, kun tulostat useita sivuja yhdelle arkille:
 - Sivujärjestys 6 otosta, 8 otosta, 9 otosta, ja 16 otosta on samat kuin 4 otosta.
 - Windows-ympäristössä sivujärjestyistä voidaan katsella tulostuskuvassa tulostinajurin ominaisuuksien ikkunassa.
 - macOS -ympäristössä sivujärjestykset näkyvät valintoina.
 - macOS -ympäristössä yksittäiselle sivulle tulostettavien sivujen määrä on 2, 4, 6, 9, tai 16. Kahdeksan sivun tulostamista yhdelle arkille ei tueta.
- Löydät lisätietoja "Toista" -toiminnosta kohdasta "[TULOSTA SAMA KUVA LAATTAKUVIONA \(TOISTOTULOSTUS\) \(sivu 3-59\)](#)".



Vain ensimmäisen sivun normaaliin tulostamiseen tarkoitettu toimintoa voidaan käyttää vain PCL6-tulostinohjainta.



Windows

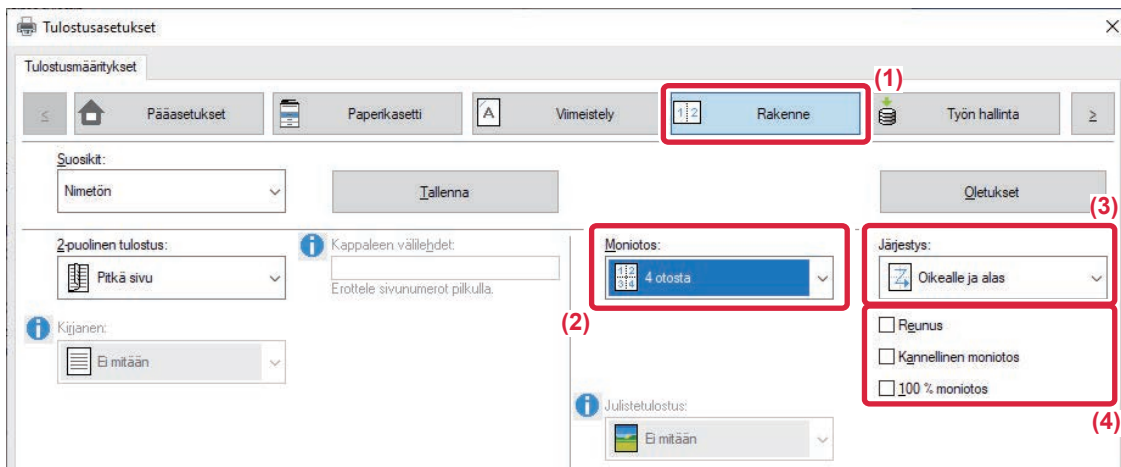

- (1) Napsauta [Rakenne]-välilehteä.
- (2) Valitse sivujen lukumäärä arkkiä kohti.
- (3) Valitse sivujen järjestys.
- (4) Jos haluat tulostaa reunukset, napsauta [Reunus]-valintaruutua niin, että valintamerkki tulee näkyviin.
 - Jos haluat tulostaa ensimmäisen sivun normaalisti (kantena), valitse [Kannellinen moniotos]-valintaruutu (). (vain PCL6)
 - Kun [100 % moniotos] valitaan () töihin kahden A5-kokoisen sivun N-Up-kopioimiseksi yhdelle A4-arkille, sivut tulostetaan alkuperäisen asiakirjan kokoisina. Jos valitset [Reunus] silloin, vain reuna tulostuu.

macOS

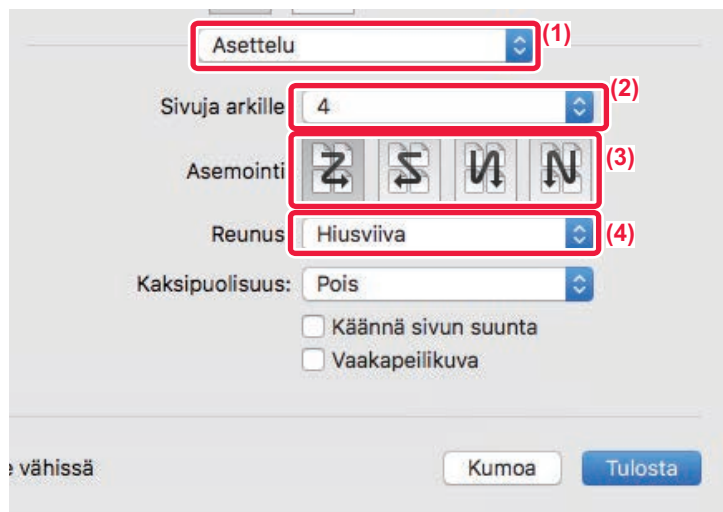

- (1) Valitse [Asettelu].
- (2) Valitse sivujen lukumäärä arkkiä kohti.
- (3) Valitse sivujen järjestys.
- (4) Jos haluat tulostaa reunaviivat, valitse haluamasi reunaviiva.



TYHJIEN SIVUJEN OHITTAMINEN TULOSTETTAESSA

Jos skannattu alkuperäinen sisältää tyhjiä sivuja, tyhjtät sivut ohitetaan tulostuksen aikana. Kone tunnistaa tyhjtät sivut eikä tulosta niitä. Tämä estää tarpeettoman tulostuksen eikä sinun tarvitse tarkistaa tyhjtä sivuja ennen tulostusta.

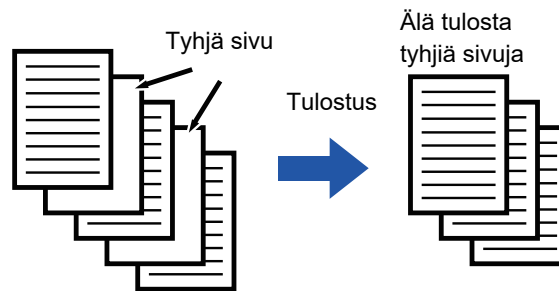

Toimintoa voi käyttää Windows-ympäristössä.



- Laite saattaa tunnistaa tyhjiksi jotkin alkuperäiset sivut, jotka eivät ole tyhjiä, eikä se tulosta niitä sen vuoksi. Vastaavasti jotkin tyhjtät sivut voivat jäädä tunnistamatta tyhjiksi, joten laite tulostaa ne.
- Moniotostulostuksessa tyhjtä sivuja ei ohiteta ja ne tulostetaan.

Windows

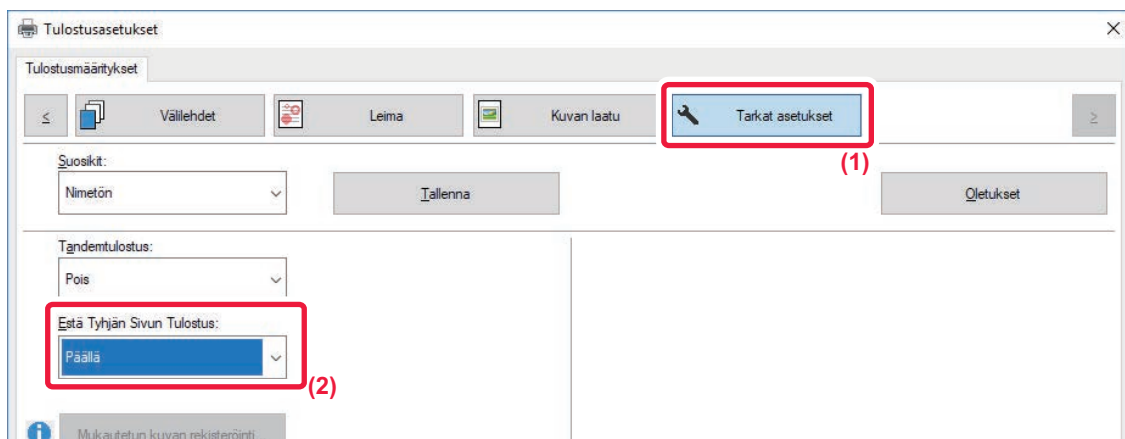

(1) Napsauta [Tarkat asetukset]-välilehteä.

(2) Valitse [Päällä] kohdassa [Estä Tyhjän Sivun Tulostus]





NIDONTATULOSTE

Nidontatoiminto

Nidontatoiminto nitoo tulosteen. Nidontatoimintoa voi käyttää myös yhdessä 2-puolisen tulostuksen kanssa luomaan materiaaleja, jotka näyttävät tasokkaammilta.

Tämä toiminto säästää huomattavasti aikaa valmisteltaessa monisteita kokoukseen tai muita nidottuja materiaaleja. Nidontakohdat ja niittien määrä voidaan valita seuraavien nidontatulosten aikaansaamiseksi.

Vasen	Oikea	Yläreuna
		

* Niitin suunta (" | " tai " — ") vaihtelee paperin koon ja suunnan mukaan.



- Nidontatoimintoon tarvitaan sisäinen viimeistelijä.
- Tehtävien reikien määrä ja niiden välit määräytyvät asennetun rei'itysyksikön mukaan.
- Katso nidottavien arkkien enimmäismäärä Aloitusoppaan kohdasta "TEKNISET TIEDOT".
- Nidottavien arkkien suurimpaan kokonaislukumäärään lasketaan mukaan myös kansilehdet ja/tai lisättävät välilehdet.



- Nidontatoimintoa ja siirtymätoimintoa (tulostettavan paperin sijainnin siirtämistä kussakin työssä) ei voi käyttää samanaikaisesti.
- Kun sisäinen viimeistelijä on poistettu käytöstä laitteen asetuksissa, nidontatoimintoa ei voi käyttää.
- Kun nidontatoiminto on poistettu käytöstä laitteen asetuksissa, nidonta ei ole mahdollista.



Windows

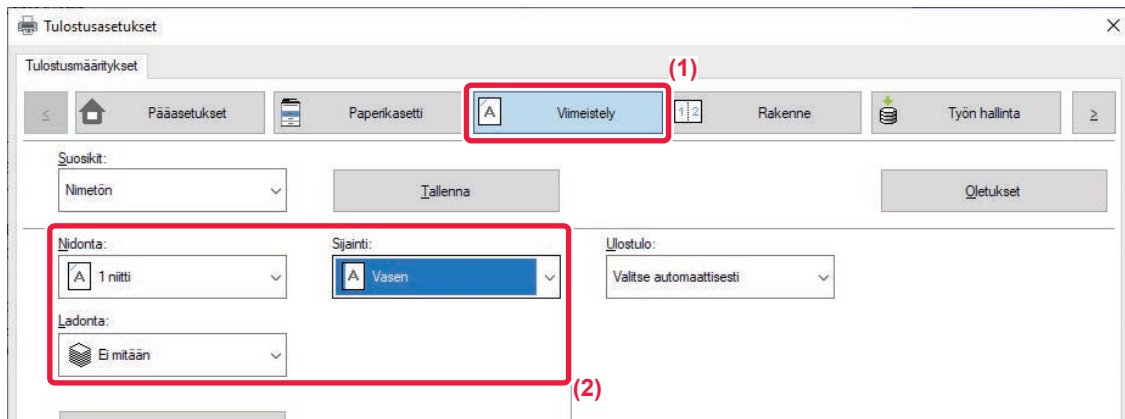

(1) Napsauta [Viimeistely]-välilehteä.

(2) Valitse nidontatoiminto.

Valitse nidontatoiminnolle niitten lukumäärä "Nidonta"-valikossa ja nidontakohta "Sijainti"-valikossa.



[Viimeistely]-välilehden lisäksi [Nidonta] voidaan myös asettaa [Pääasetukset]-välilehdellä.

macOS

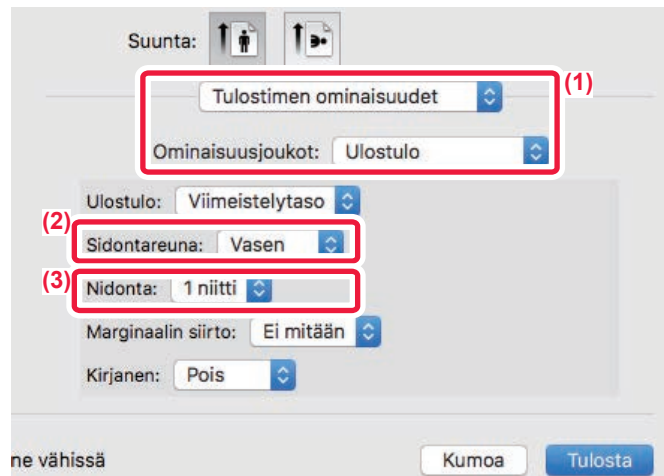

(1) Valitse [Tulostimen ominaisuudet] ja sitten [Tuloste].

(2) Valitse "Sidontareuna".

(3) Valitse nidontatoiminto.



KÄTEVIÄ TULOSTUSTOIMINTOJA

VIHKOJEN JA JULISTEIDEN LUOMISESSA KÄTEVÄT TOIMINNOT

LUO VIHKO (KIRJANEN)

Vihkotoiminto tulostaa jokaisen paperiarkin etu- ja takapuolelle niin, että arkit voidaan taittaa ja sitoa vihkoksi.

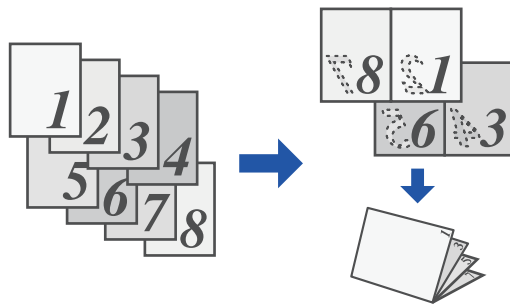

Windows

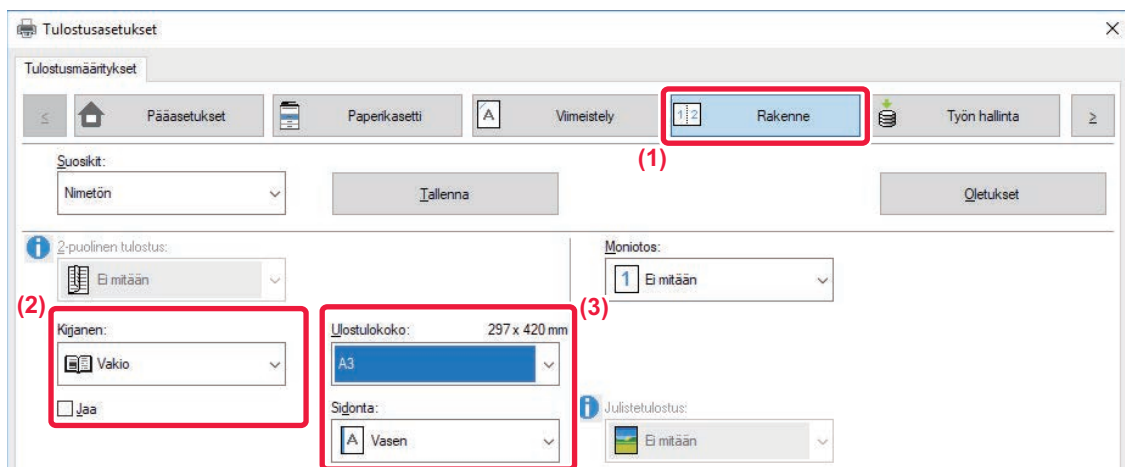

- (1) Napsauta [Rakenne]-välilehteä.
- (2) Valitse [Vakio] kohdassa "Kirjanen"
 - Tulostettu kuva suurennetaan tai pienennetään sopivaksi kohdassa "Ulostulokoko" valitulle paperille.
- (3) Valitse määritetty tulostekoko ja nidontareuna.



macOS

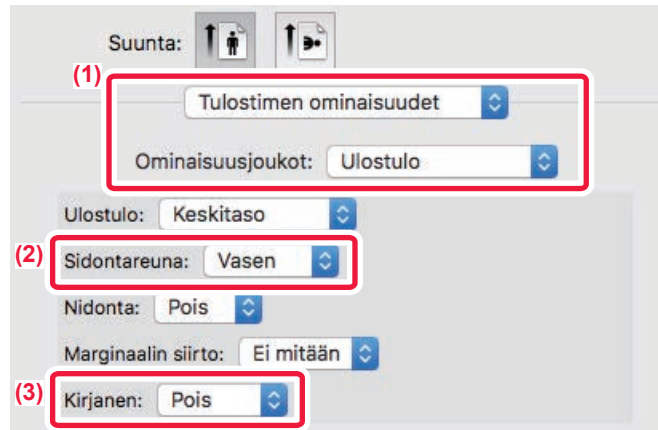

- (1) Valitse [Tulostimen ominaisuudet] ja sitten [Ulostulo].
- (2) Valitse "Sidontareuna".
- (3) Valitse [Pois] tai [2 otosta].



MARGINAALIN SIIRTO -ASETUS TULOSTUKSESSA(MARGINAALI)

Tämä toiminto siirtää tulostuskuvaa marginaalin lisäämiseksi paperin vasemmassa tai oikeassa reunassa tai yläreunassa.

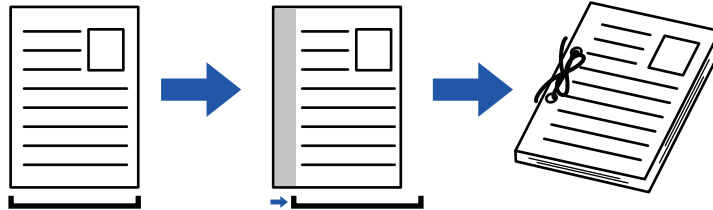

Siirtämällä kuvaa, sitä osaa kuvasta, joka on tulostusalueen ulkopuolella, ei tulosteta.

Windows

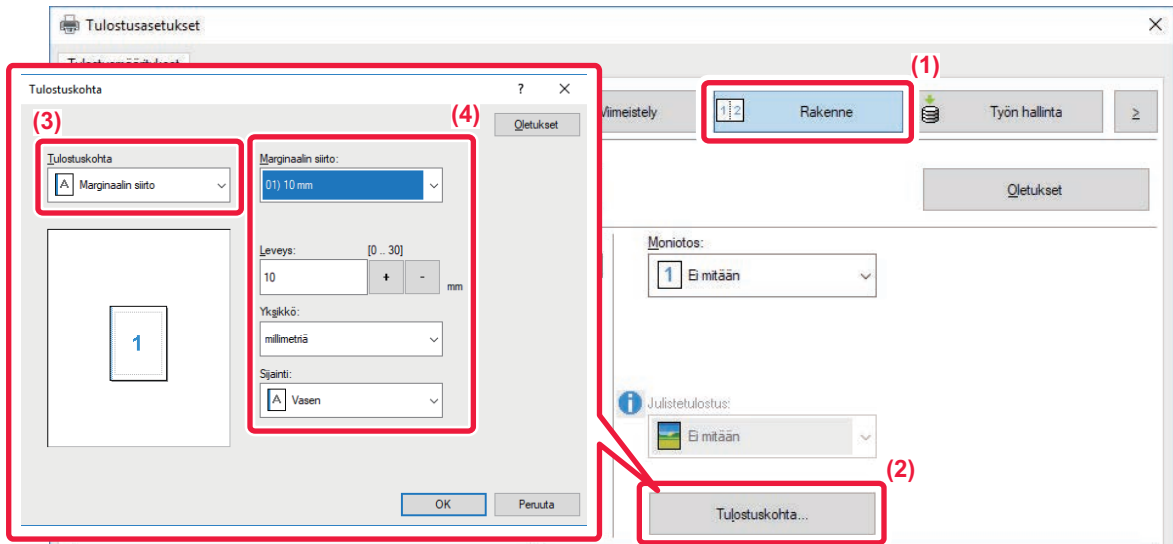

- (1) Napsauta [Rakenne]-välilehteä.
- (2) Napsauta [Tulostuskohta]-painiketta.
- (3) Valitse [Marginaalin siirto].
- (4) Valitse siirtoleveys.

Valitse "Marginaalin siirto"-valikosta. Jos haluat määrittää toisen numeerisen asetuksen, valitse asetus ja napsauta -painikkeita tai suoraan syötä numero.



macOS

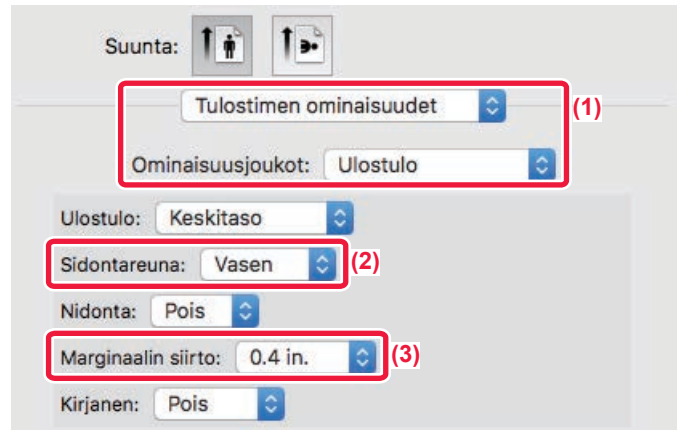

- (1) Valitse [Tulostimen ominaisuudet] ja sitten [Ulostulo].
- (2) Valitse "Sidontareuna".
- (3) Valitse "Marginaalin siirto".



SUUREN JULISTEEN LUOMINEN (JULISTETULOSTUS)

Tulostustietojen yksi sivu suurennetaan ja tulostetaan osissa useille paperiarkeille (4 arkkia [2 x 2], 9 arkkia [3 x 3] tai 16 arkkia [4 x 4]). Nämä arkit voidaan yhdistää suureksi julisteeksi.

Arkkien reunojen tarkan kohdistamisen mahdollistamiseksi yhdistämisen yhteydessä voidaan tulostaa reunaviivat tai luoda limittävät rajat (limitystoiminto).

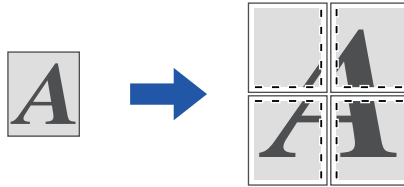

Toimintoa voi käyttää Windows-ympäristössä.

Windows

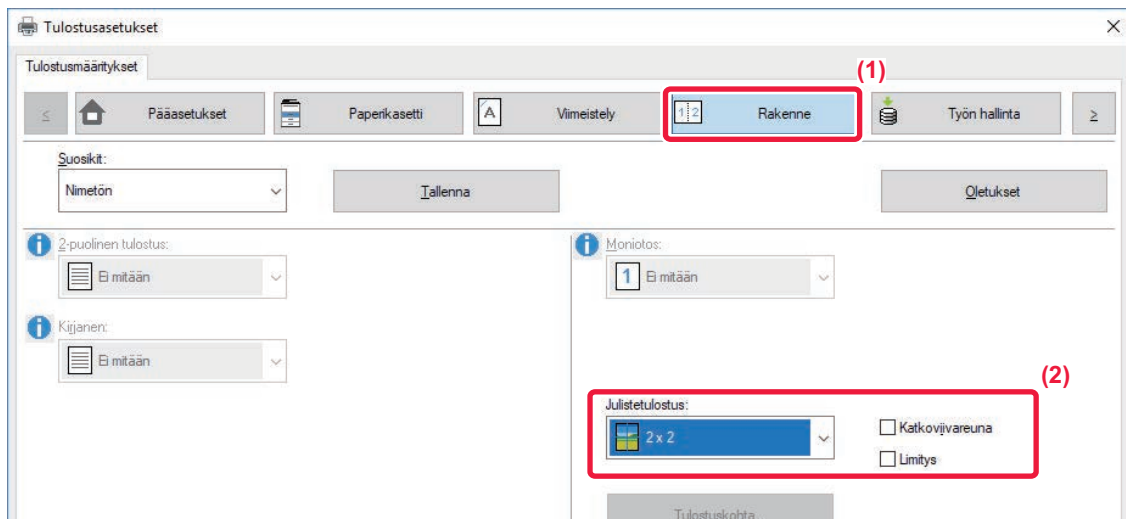

(1) Napsauta [Rakenne]-välilehteä.

(2) Valitse arkki määrä käytettäväksi kohdassa "Julistetutulos".

Jos haluat tulostaa reunaviivat ja/tai käyttää limitystoimintoa, rastita vastaavat valintaruudut siten, että valintamerkki tulee näkyviin.



TOIMINNOT JOILLA SÄÄDETÄÄN KUVAN KOKOA JA SUUNTAA

TULOSTUSKOHDAN SÄÄTÖ ERIKSEEN PARITTOMILLA JA PARILLISILLA SIVUILLA (TULOSTUSKOHTA)

Tämä toiminto määrittää eri tulostuskohdat (marginaalit) erikseen parittomille ja parillisille sivuille ja tulostaa sivut.



Toimintoa voi käyttää Windows-ympäristössä.

Windows

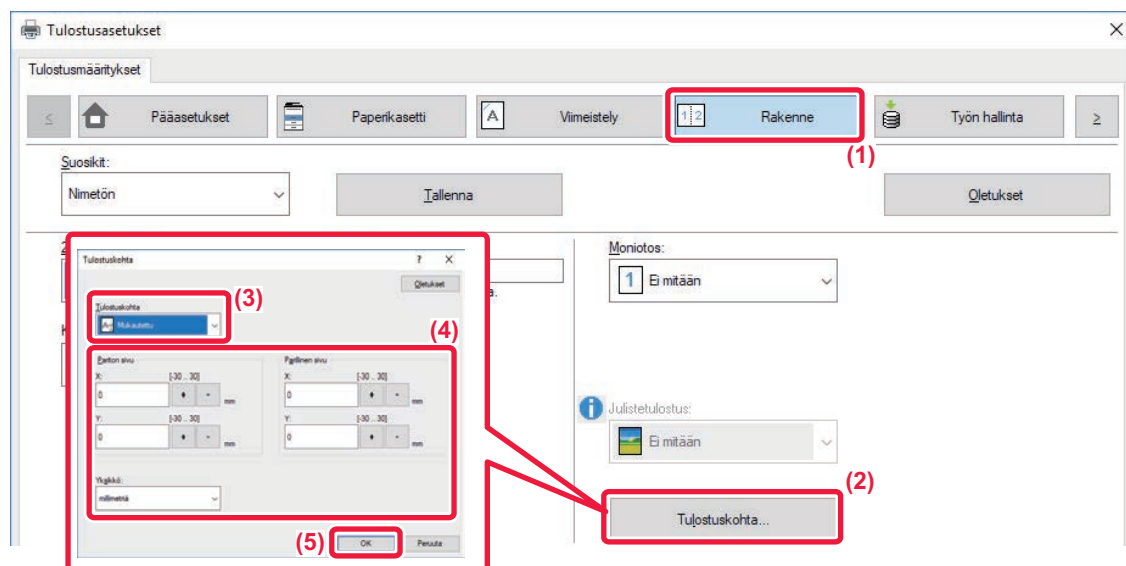

- (1) Napsauta [Rakenne]-välilehteä.
- (2) Napsauta [Tulostuskohta]-painiketta.
- (3) Valitse [Mukautettu].
- (4) Aseta parittomien ja parillisten sivujen tulostuskohdan siirron määrä.
- (5) Napsauta [OK]-painiketta.



TULOSTUSKUVAN KÄÄNTÄMINEN 180 ASTETTA (180 ASTEEN KÄÄNTÖ)

Tämän ominaisuuden avulla kuvaa voidaan kääntää 180 astetta niin, että se voidaan tulostaa oikein paperille, jota voidaan asettaa laitteeseen ainoastaan yhdessä suunnassa (kuten kirjekuoret tai rei'itetty paperi).

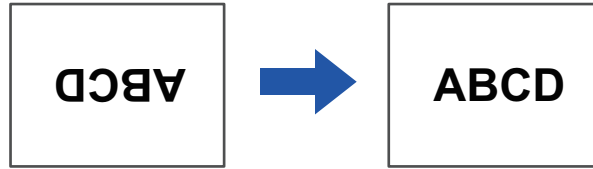

Windows

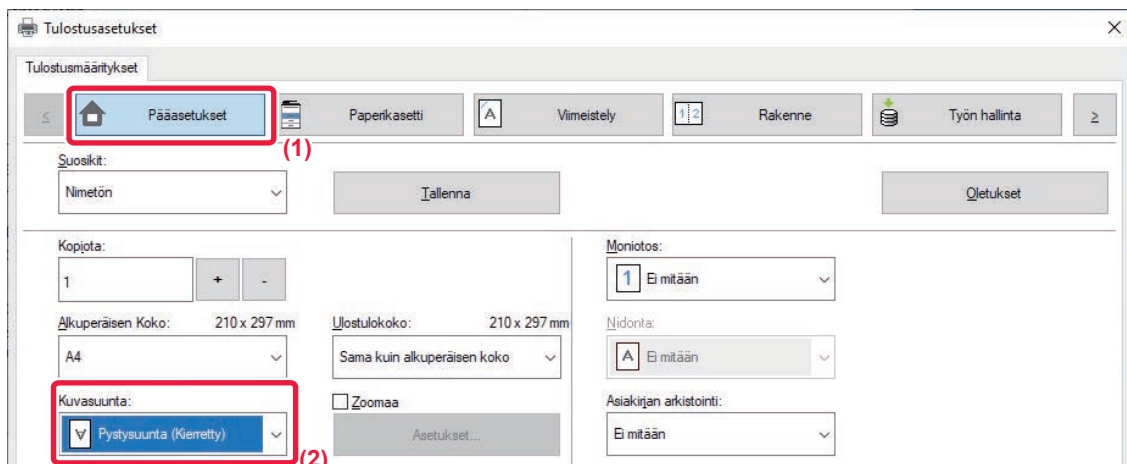

(1) Napsauta [Pääasetukset]-välilehteä.

(2) Valitse [Pystysuunta (Kierretty)] tai [Vaakasuunta (Kierretty)] kohdassa "Kuvaasuunta"

macOS

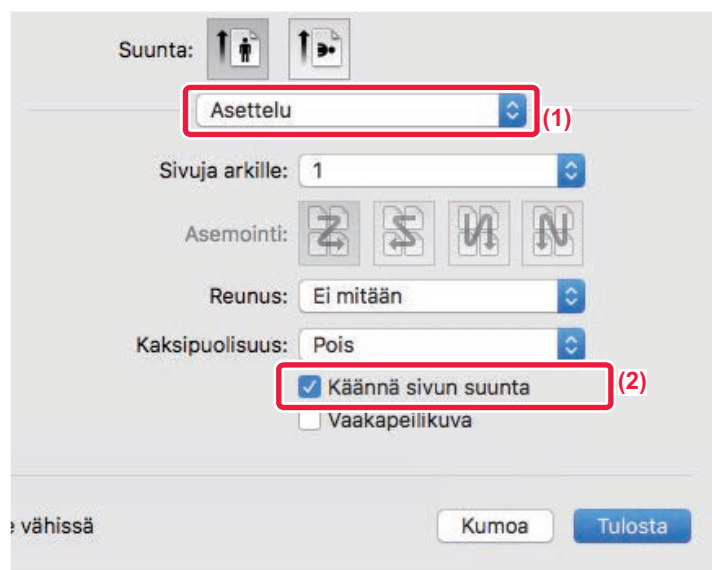

(1) Valitse [Asettelu]

(2) Valitse [Käännä sivun suunta] valintaruutu niin, että tulee näkyviin.



TULOSTUSKUVAN SUURENTAMINEN/PIENENTÄMINEN (ZOOMAUSASETUS/SUURENTAMINEN TAI PIENENTÄMINEN)

Tämä toiminto suurentaa tai pienentää kuvan valittuun prosenttilukuun.

Sitä käytetään suurentamaan pientä kuvaa tai lisäämään paperiin marginaali pienentämällä kuvaa hiukan.

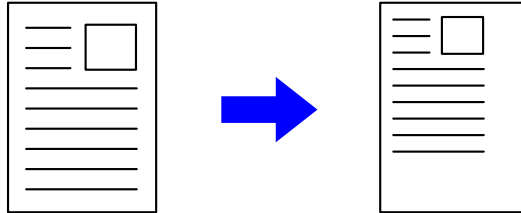

Jos käytät PS-tulostinajuria (Windows), voit asettaa leveys- ja pituusprosentit erikseen, jolloin kuvan suhteet muuttuvat. (Tarvitaan PS3-laajennuspaketti.)

Windows

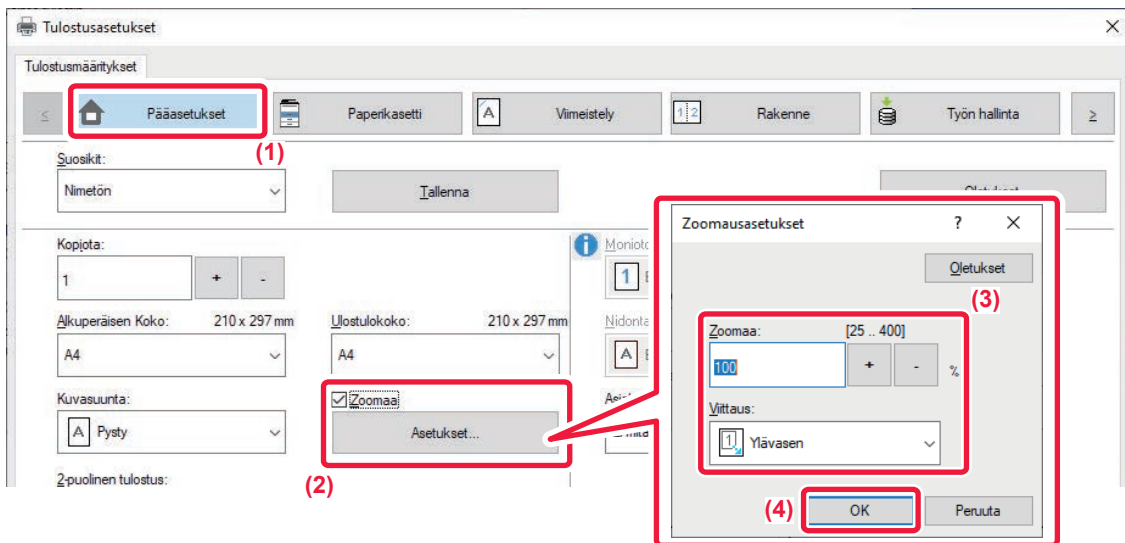

(1) Napsauta [Pääasetukset]-välilehteä.

(2) Napsauta [Zoomaa]-valintaruutua siten, että tulee näkyviin, ja napsauta [Asetukset]-painiketta.

(3) Syötä prosenttiluku.

Napsauttamalla + -painiketta voit määrittää arvon 1 %:n asteissa. Valitse lisäksi [Ylävasen] tai [Keskitä] peruspisteeksi paperilla.

(4) Napsauta [OK]-painiketta.



macOS

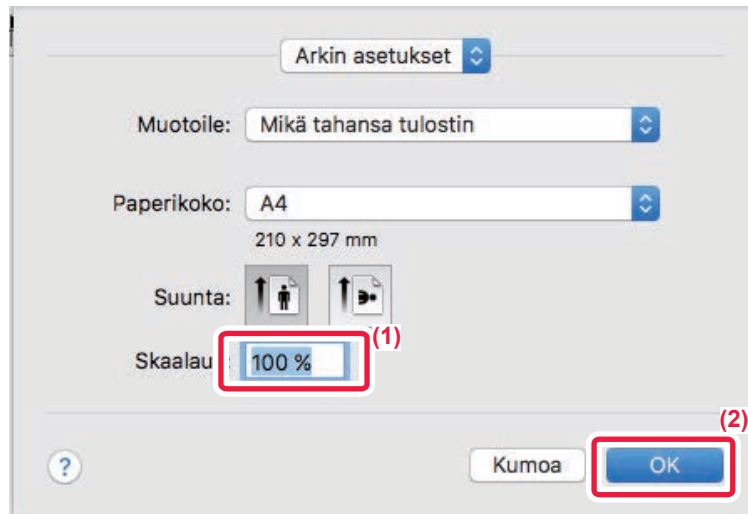

- (1) Valitse [Sivun asetukset] [Tiedosto]-valikosta ja näppäile suhde (%).
- (2) Paina [OK]-painiketta.



VIIVAN PAKSUUDEN SÄÄTÄMINEN (LEVEYS)

Viivanleveyden säätö esim. CAD-tietoja varten.

Tämä toiminto lisää koko viivan paksuutta, kun tulostusviivat eivät ole selkeitä CAD:ssä tai muissa erikoissovelluksissa. Jos data sisältää erilevyisiä viivoja, voit tulostaa kaikki viivat tarvittaessa minimilevyisinä.

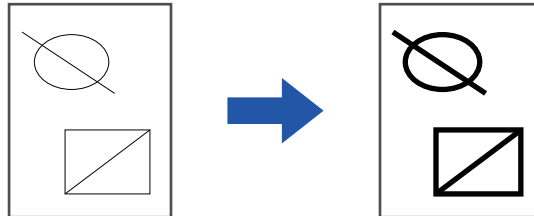

- Toimintoa voi käyttää Windows-ympäristössä.
- Käytettävissä oleva tulostinajuri on PCL6-tulostinajuri.
- Tulostettaessa sovelluksesta, joka prosessoi rivejä rasterigrafikaksi, viivanleveyksiä ei voida säätää.

Windows

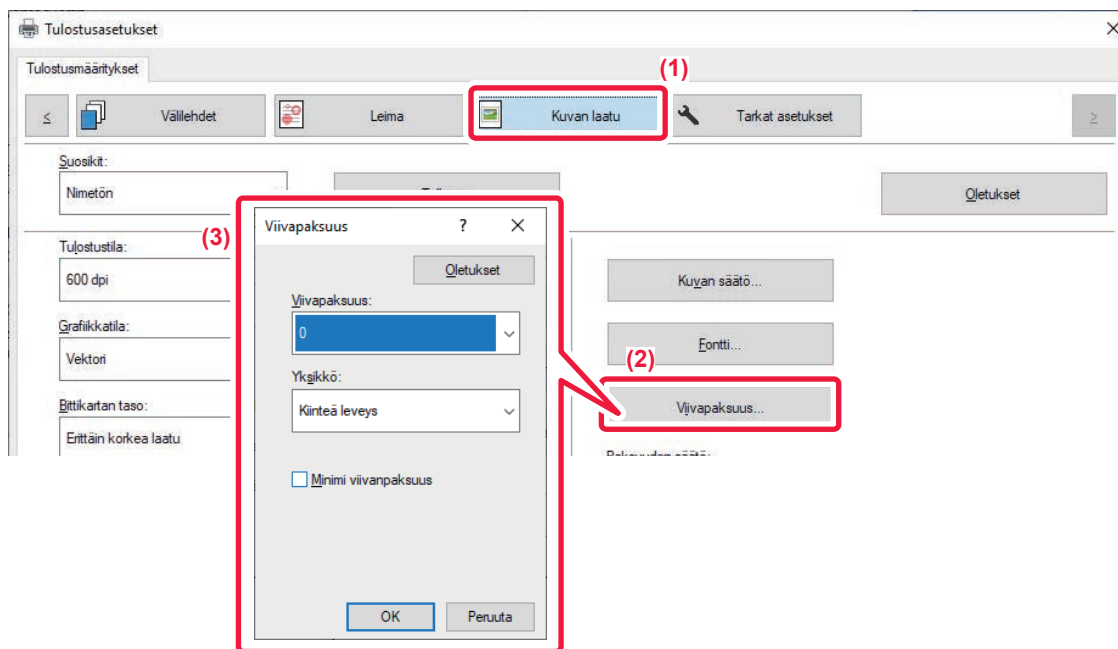

- (1) Napsauta [Kuvan laatu]-välilehteä.
- (2) Napsauta [Viivapaksaus]-painiketta.
- (3) Aseta viivanleveys ja napsauta [OK]-painiketta.



- Viivan leveysyksikön säätö voidaan asettaa asetukseksi "Kiinteä leveys" tai "Suhde". Valitse [Yksikkö]-valikosta.
- Kaiken rividatan tulostamiseksi minimilevyisinä napsauta [Minimi viivapaksaus]-valintaruutua.



Excelin ohuiden viivojen paksunnuttaminen

Kun Excelin ohuet reunaviivat eivät tulostu oikein, voit tehdä viivoista paksumpia.



- Toimintoa voi käyttää Windows-ympäristössä.
- Käytettävissä oleva tulostinajuri on PCL6-tulostinajuri.
- Tämä asetus ei yleensä ole tarpeen.

Windows

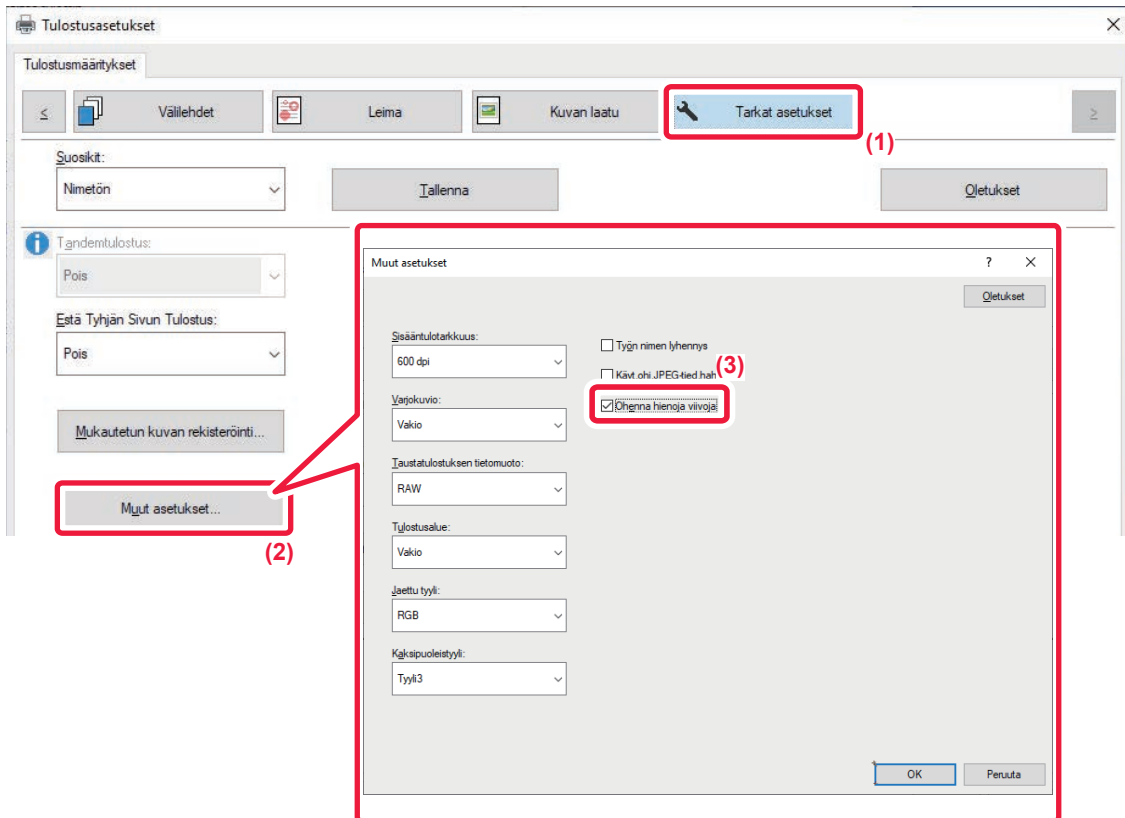

- (1) Napsauta [Tarkat asetukset]-välilehteä.
- (2) Napsauta [Muut asetukset]-painiketta.
- (3) Valitse [Ohenna hienoja viivoja] -valintaruutu ().



PEILIKUVAN TULOSTAMINEN (KÄÄNTEINEN PEILIKUVA/ERIKOISTEHOSTEET)

Kuva voidaan kääntää peilikuvaksi.

Tätä toimintoa voidaan käyttää tulostamaan malli Woodblock-puupiirrosluosteelle tai muulle tulostusvälineelle.

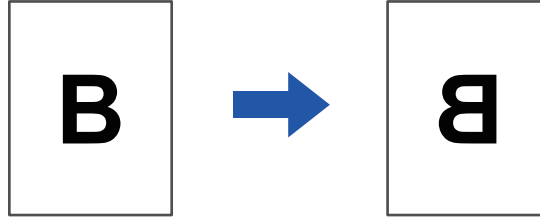

Windows-ympäristössä tätä toimintoa voidaan käyttää vain käytettäessä PS-tulostinajuria.
(Tarvitaan PS3-laajennuspaketti.)

Windows

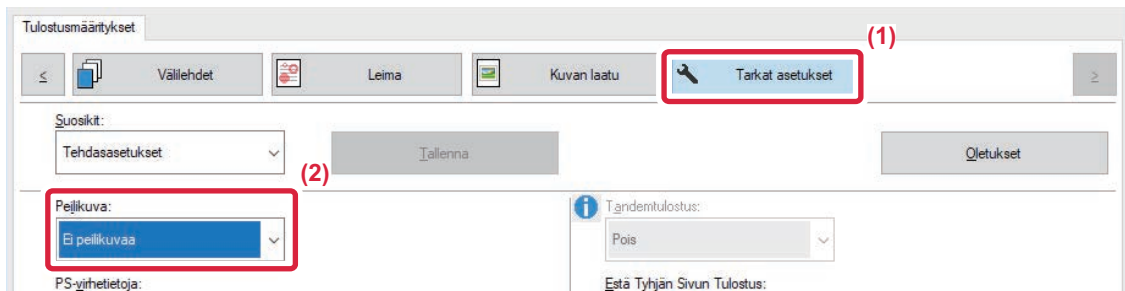

(1) Napsauta [Tarkat asetukset]-välilehteä.

(2) Jos haluat kääntää kuvan vaakasuorassa asennossa, valitse [Vaaka]. Jos haluat kääntää kuvan pystysuorassa asennossa, valitse [Pysty].

macOS

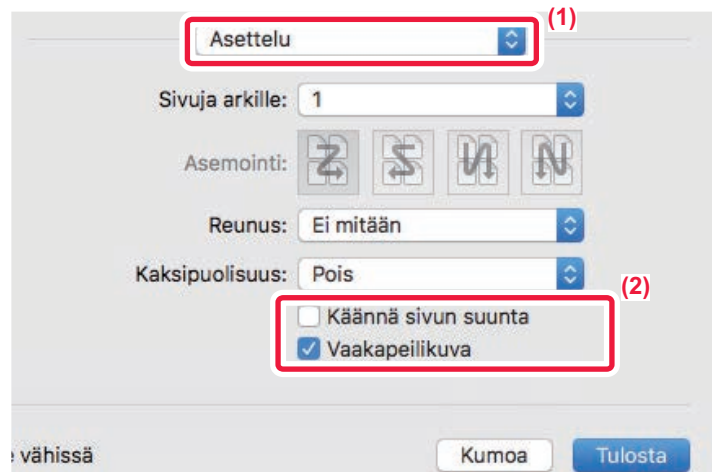

(1) Valitse [Asettelu].

(2) Valitse [Vaakapeilikuva]-valintaruutu (☑).



KUVAN SÄÄTÖTOIMINNOT

KUVAN KIRKKAUDEN JA KONTRASTIN SÄÄTÄMINEN (KUVAN SÄÄTÖ)

Tämä toiminto säätää kirkkautta ja kontrastia tulostusasetuksissa tulostettaessa valokuvaa tai muuta kuvaa. Tämä toiminto tekee yksinkertaisia korjauksia silloinkin, kun tietokoneellesi ei ole asennettu kuvankäsittelyohjelmaa.



Toimintoa voi käyttää Windows-ympäristössä.

Windows

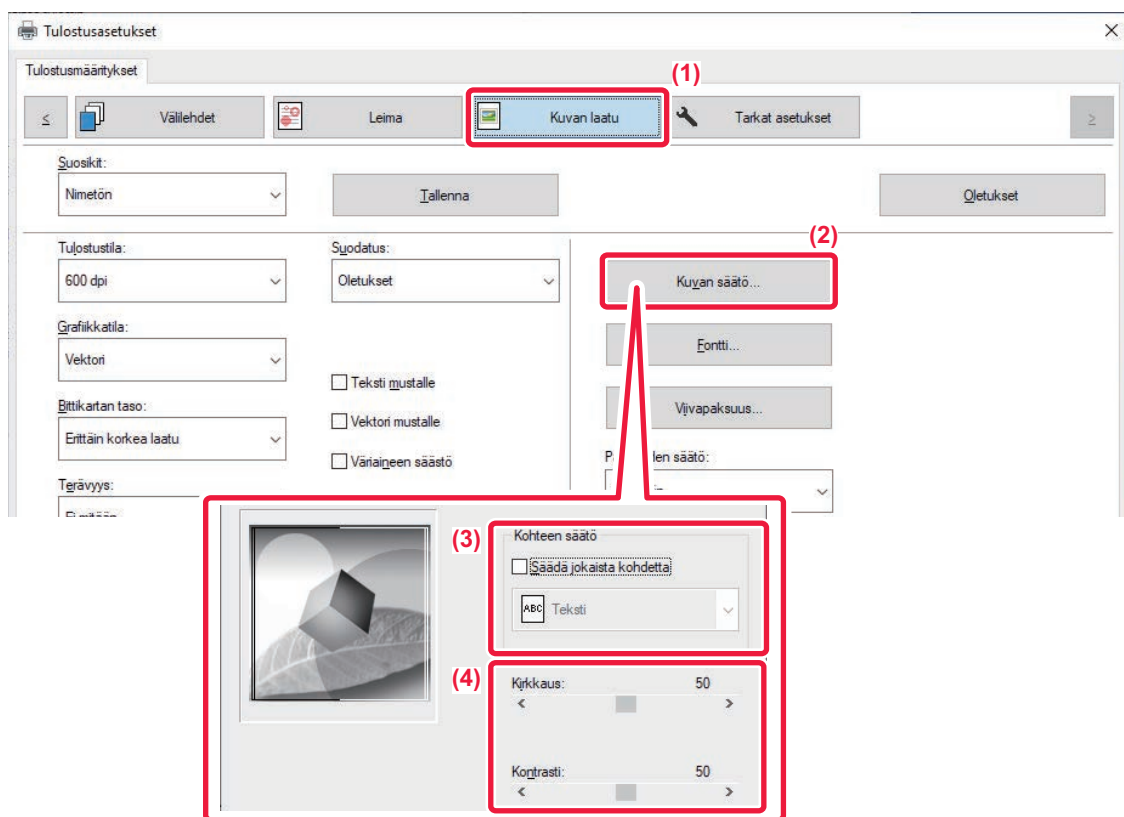

- (1) Napsauta [Kuvan laatu]-välilehteä.
- (2) Napsauta [Kuvan säätö]-painiketta.
- (3) Säädä kohteita (teksti, grafiikka, valokuvat) yksitellen, valitse [Säädä jokaista kohdetta]-valintaruutu () ja valitse objekti.
- (4) Voit säätää kuvaa vetämällä liukupalkkia tai napsauttamalla -painikkeita kuvan säätämiseksi.



HAALEAN TEKSTIN JA VIIVOJEN TULOSTAMINEN MUSTANA (TEKSTI MUSTALLE/VEKTORI MUSTALLE)

Tulostettaessa värikuvaa, väriltään haaleat teksti ja viivat tulostetaan mustina. Tämän toiminnon avulla voit korostaa haaleita ja vaikeasti nähtäviä värillisiä tekstiä ja viivoja.

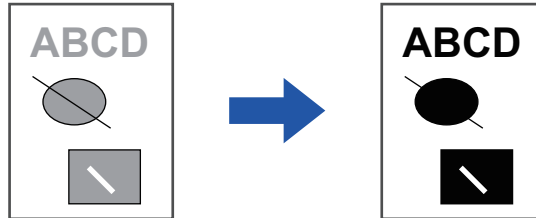

- Rasteritietoja kuten bittikarttakuvia ei voida säätää.
- Toimintoa voi käyttää Windows-ympäristössä.

Windows

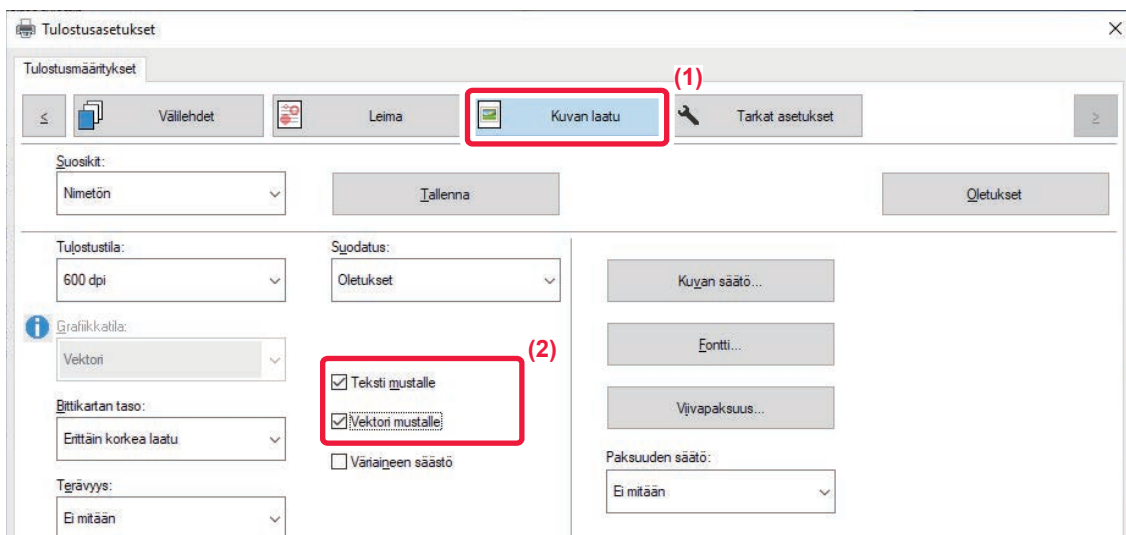

(1) Napsauta [Kuvan laatu]-välilehteä.

(2) Valitse [Teksti mustalle]-valintaruutu ja [Vektori mustalle]-valintaruutu niin, että tulee näkyviin.

- Kun [Teksti mustalle] on valittu, kaikki muu teksti kuin valkoinen teksti tulostuu mustana.
- Kun [Vektori mustalle] on valittu, kaikki muu vektorigrafikka kuin valkoiset viivat ja alueet tulostuvat mustana.



KUVA-ASETUSTEN VALINTA KUVATYYPPIIN SOPIVAKSI

Esiasetetut asetukset ovat käytettävissä koneen tulostinohjaimessa.

Seuraavat värinhallinta-asetukset ovat käytettävissä.

Grafiikkatila	Valitse grafiikkatilaksi joko "Rasteri" tai "Vektori".
Bittikartan pakkaus	Bittikartan tiedon pakkaussuhde on asetettu. Jos suhde on korkeampi, kuvan laatu laskee.
Suodatus	Valitse rasterointi kuvan muuttamiseksi vastaamaan erityisiä asetuksia sopivan kuvankäsittelymenetelmän mukaan.
Terävyys	Asetus luo terävemmän kuvan selkeämmillä ääriviivoilla tai pehmentää kuvan pehmeämmän vaikutuksen aikaansaamiseksi.

Windows

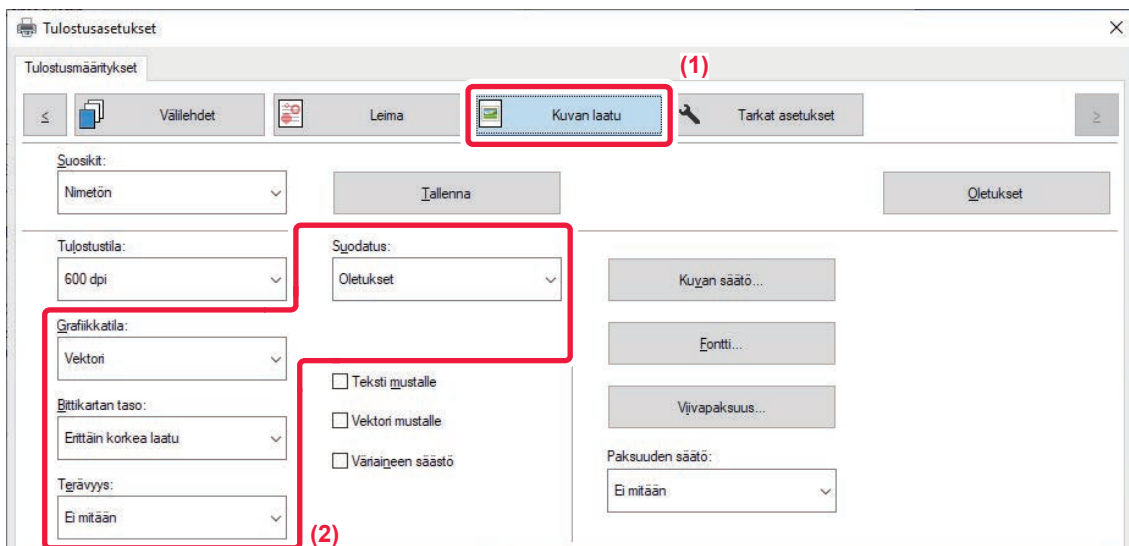

(1) Napsauta [Kuvan laatu]-välilehteä.

(2) Määritä asetukset.



macOS

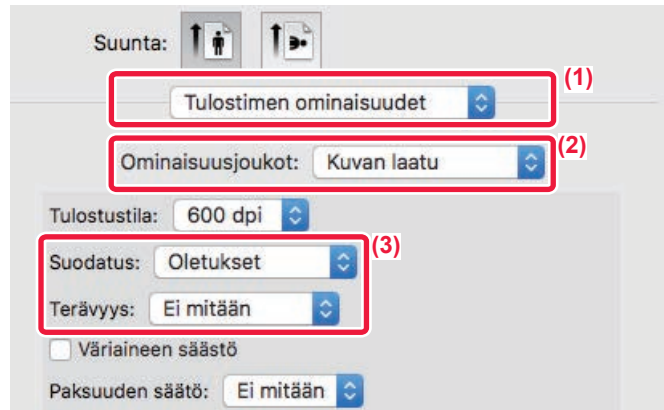

- (1) Valitse [Kirjoittimen ominaisuudet].
- (2) Napsauta [Kuvan laatu]-välilehteä.
- (3) Määritä asetukset.



TEKSTIN JA KUVAT YHDISTÄVÄT TOIMINNOT

VESILEIMAN LISÄÄMINEN TULOSTETUILE SIVUILLE (VESILEIMA)

Tämä toiminto lisää haalean, varjontapaisen tekstin vesileimana tulostettujen kuvien taustalle. Vesileiman tekstikokoa ja kulmaa voidaan säätää.

Vesileiman teksti voidaan valita luetteloon aiemmin rekisteröidystä tekstistä. Tarvittaessa voit kirjoittaa tekstin ja luoda uuden vesileiman.

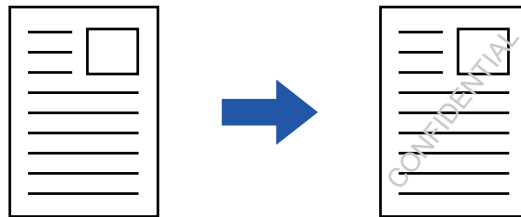

Windows

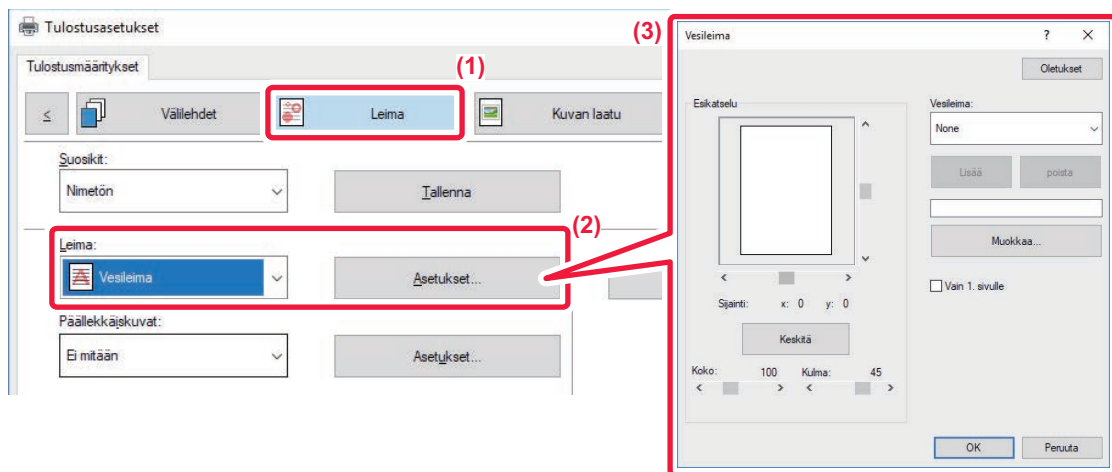

(1) Napsauta [Leima]-välilehteä.

(2) Valitse [Vesileima] kohdasta "Leima" ja napsauta [Asetukset]-painiketta.

(3) Valitse käytettävä vesileima ja napsauta [OK]-painiketta.

Napsauta [Muokkaa]-painiketta, jos haluat muokata kirjasimen väriä ja valita muita yksityiskohtaisia asetuksia.



Luo vesileima näppäilemällä vesileiman teksti tekstiruutuun ja napsauta [Lisää]-painiketta.



macOS

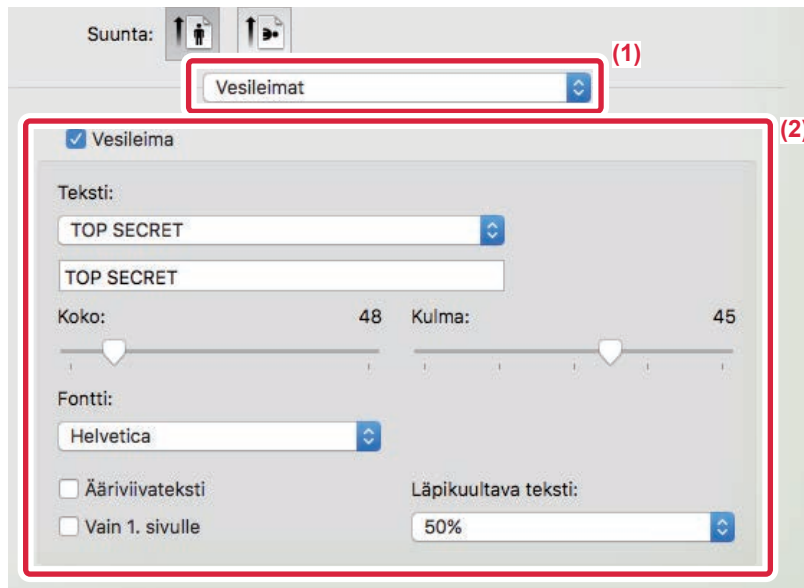

(1) Valitse [Vesileimat].

(2) Napsauta [Vesileima]-valintaruutua ja määritä vesileima-asetukset.

- Määritä yksityiskohtaiset vesileima-asetukset, esimerkiksi tekstin valinta.
- Säädä tekstin kokoa ja kulmaa vetämällä liukupalkkia .



KUVAN TULOSTUS TULOSTUSTIETOJEN PÄÄLLE (KUVALEIMA)

Tämä toiminto tulostaa koneellesi tallennetun bittikartan tai JPEG-kuvan tulostustietojen päälle.

Tämä toiminto tulostaa usein käytettävän kuvan tai itse luomasi kuvakkeen ikään kuin se leimattaisiin tulostustietojen päälle. Kuvan kokoa, sijaintia ja kulmaa voidaan säätää.

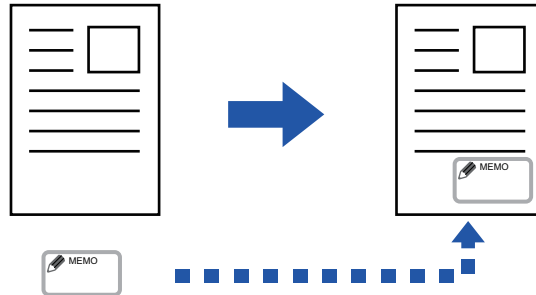

Toimintoa voi käyttää Windows-ympäristössä.

Windows

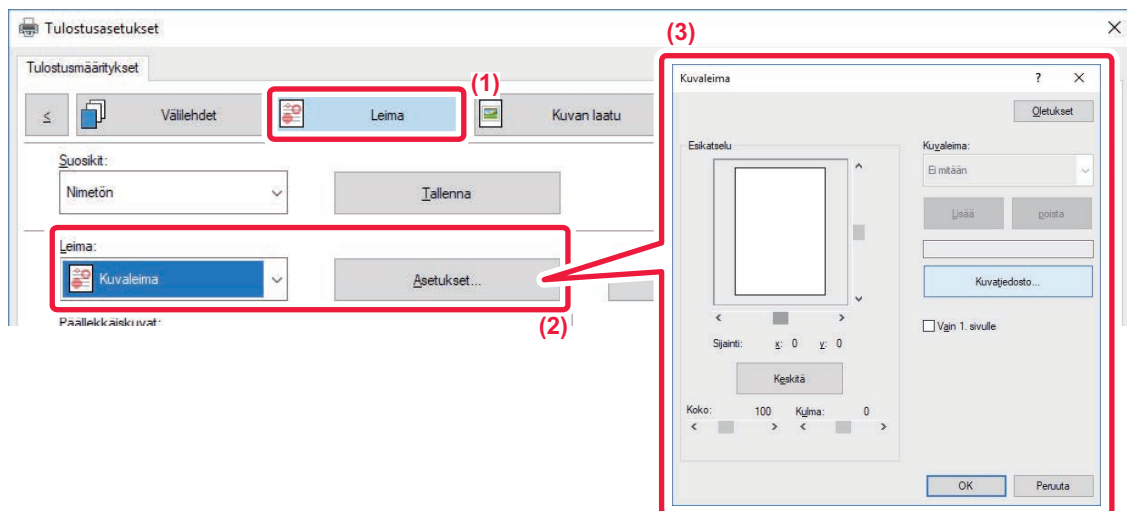

(1) Napsauta [Leima]-välilehteä.

(2) Valitse [Kuvaleima] kohdasta "Leima" ja napsauta [Asetukset]-painiketta.

(3) Valitse käytettävä kuvaleima ja napsauta [OK]-painiketta.

- Jos kuvaleima on jo tallennettu, se voidaan valita valikosta.
- Jollet ole tallentanut kuvaleimaa, napsauta [Kuvatiedosto], valitse tiedosto, jota haluat käyttää kuvaleimana, ja napsauta [Lisää]-painiketta.



MUKAUTETUN KUVAN REKISTERÖIMINEN

Tämä toiminto rekisteröi mukautettuina kuvina käytettäviä kuvia tulostinajurista laitteeseen.



- Toimintoa voi käyttää Windows-ympäristössä.
- Käytettävissä oleva tulostinajuri on PCL6-tulostinajuri.



Mukautettujen kuvien rekisteröinnin kieltäminen:

Kohdassa "Asetukset (pääkäyttäjä)", valitse [Järjestelmäasetukset] → [Laitteasetukset] → [Yleiset asetukset] → [Salli/estä asetukset] → [Poista käytöstä mukautetun kuvan rekisteröinti] ja määritä asetus.

Windows

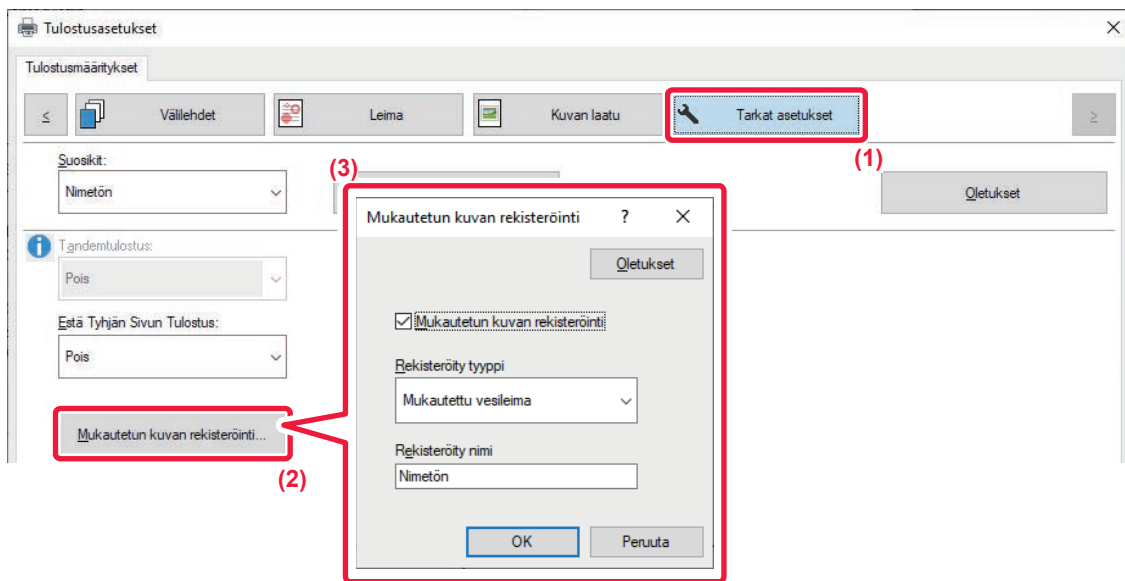

- (1) Napsauta [Tarkat asetukset]-välilehteä.
- (2) Napsauta [Mukautetun kuvan rekisteröinti]-painiketta.
- (3) Valitse rekisteröinnin tyyppi ja mukautetun kuvan nimi.

Kun [Mukautettu leima] on valittuna kohdassa "Rekisteröity tyyppi", rekisteröidään värillinen, ei-läpinäkyvä leimakuva. Kun [Mukautettu vesileima] on valittuna, rekisteröidään yksivärinen läpinäkyvä vesileimakuva.



Jos olet yrittänyt tallentaa useita sivuja tietoja, vain ensimmäinen sivu tallentuu.



ASETA TULOSTUSTIETOJEN PÄÄLLE KIINTEÄ LOMAKE (PÄÄLLEKKÄISKUVAT)

Tämä toiminto asettaa tiedot valmistelemasi kiinteän lomakkeen päälle.

Luomalla taulukkoviivoja tai koristeellisia kehyksiä tekstistä poikkeavassa sovelluksessa ja rekisteröimällä tiedot päällekkäiskuvatiedostona voidaan helposti saada tyylikäs tulostustulos ilman monimutkaisia asetteluja.

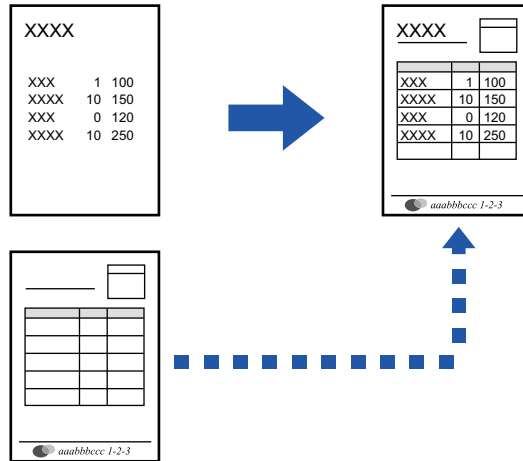

Toimintoa voi käyttää Windows-ympäristössä.

Windows

Päällekkäiskuvatiedoston luominen

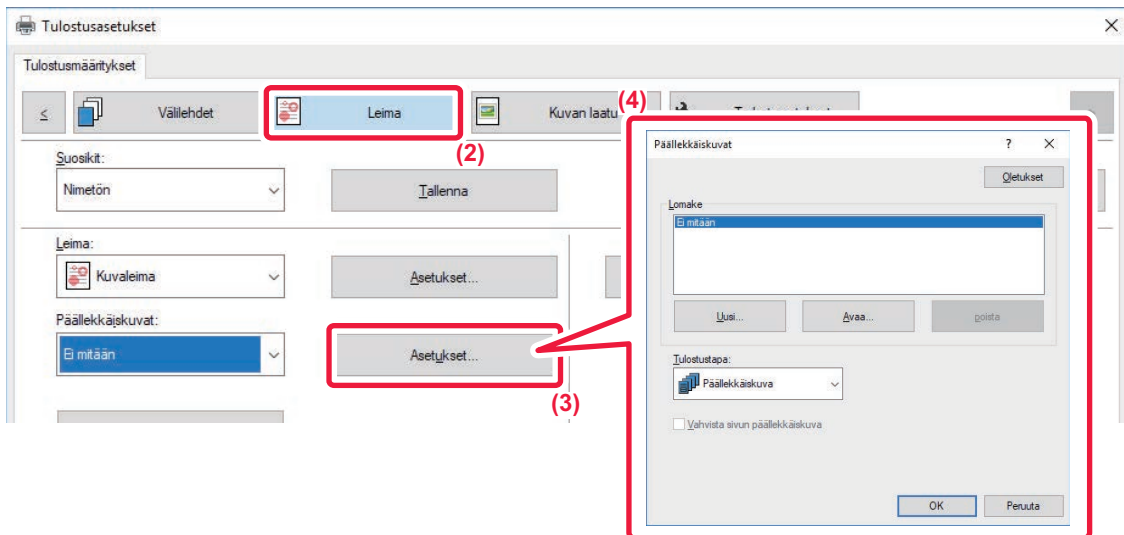

- (1) Avaa tulostinohjaimen ominaisuusikkuna sovelluksessa, jota käytetään päällekkäiskuvatietojen luomiseen.
- (2) Napsauta [Leima]-välilehteä.
- (3) Napsauta [Asetukset]-painiketta.
- (4) Napsauta [Uusi]-painiketta ja määritä nimi ja kansio, joita käytetään päällekkäiskuvatiedostolle, jonka haluat luoda.

Tiedosto muodostuu, kun asetukset on valittu ja tulostus käynnistetään.



- Kun tulostus käynnistetään, näyttöön tulee vahvistusviesti. Päällekkäiskuvatiedostoa ei luoda ennen kuin [Kyllä]-painiketta napsautetaan.
- Olemassa oleva päällekkäiskuvatiedosto rekisteröityy, kun napsautat [Avaa]-painiketta.

Tulostus päällekkäiskuvatiedoston kanssa

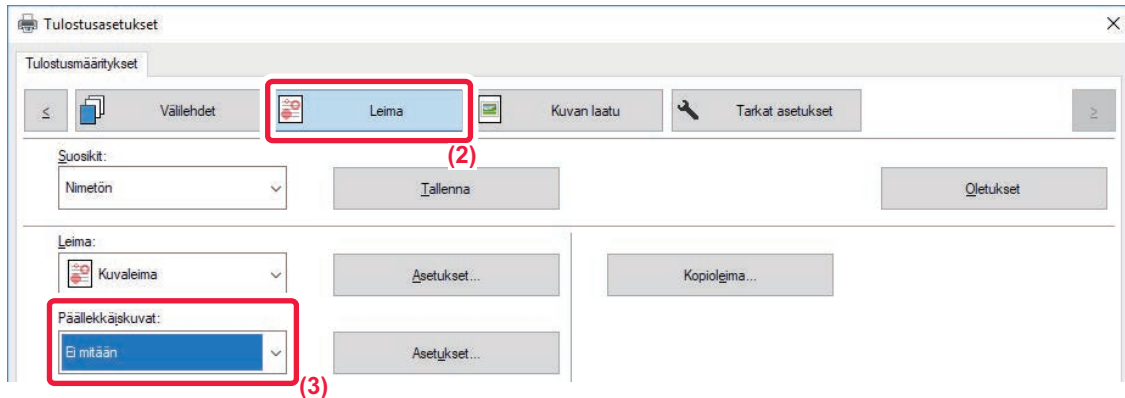

- (1) Avaa tulostinajurin ominaisuusikkuna sovelluksessa, jota käytetään tulostamiseen päällekkäiskuvatiedoston kanssa.
- (2) Napsauta [Leima]-välilehteä.
- (3) Valitse päällekkäiskuvatiedosto.

Aiemmin luodun tai tallennetun päällekkäiskuvatiedoston voi valita valikosta.



KOPIOMÄÄRÄN LISÄÄMINEN (KOPIOLEIMA)

Voit lisätä tulostustietojen ylä- tai alatunnisteeseen kopioiden määrän. Voit myös asettaa kopiomäärän ja tulostuskohdan



Toimintoa voi käyttää Windows-ympäristössä.

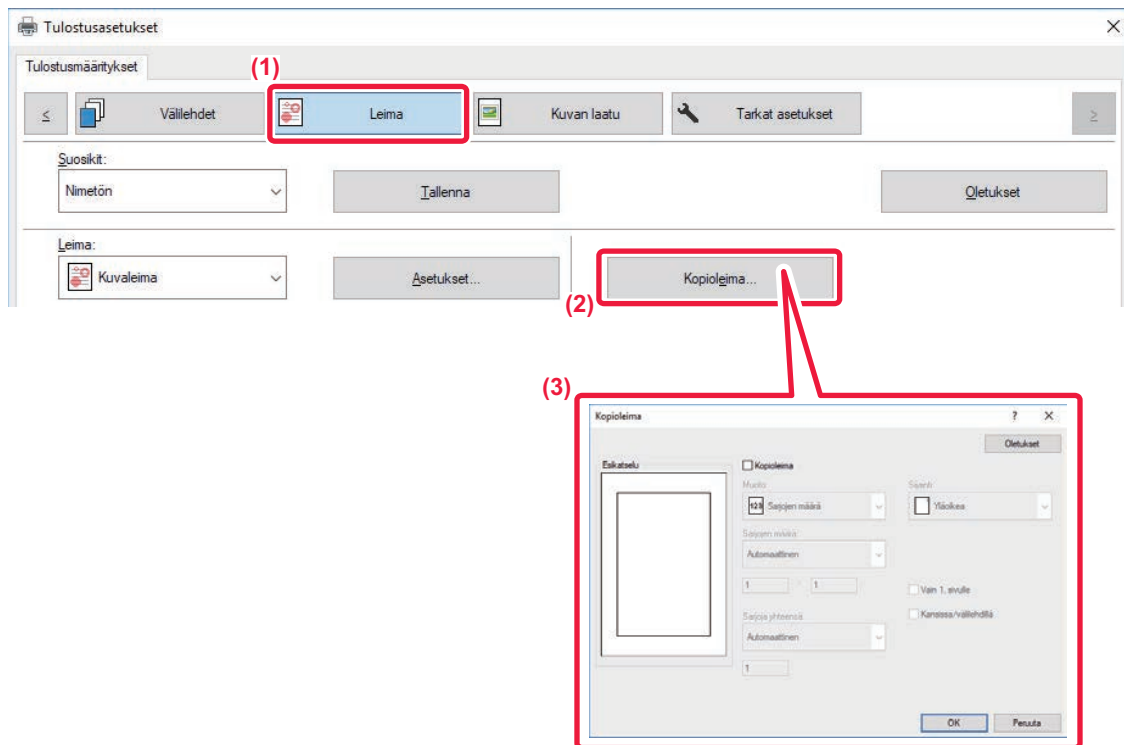

- (1) Napsauta [Leima]-välilehteä.
- (2) Napsauta [Kopioleima]-painiketta.
- (3) Valitse asetukset ja napsauta [OK]-painiketta.



ERIKOISTOIMINTOJEN TULOSTUSTOIMINNOT

MÄÄRITETTYJEN SIVUJEN TULOSTUS ERI PAPERITYYPILLE (ERI PAPERITYYPPI)

Windows-ympäristössä

Asiakirjan etu- ja takakansi sekä määritetyt sivut voidaan tulostaa paperille, joka poikkeaa muista sivuista.

Käytä tätä toimintoa, kun haluat tulostaa etu- ja takakannen painavalle paperille tai lisätä värisivuja tai eri tyyppistä paperia tietyille sivuille.

Tarvittaessa voidaan lisätä paperia välipapereiksi, joihin laite ei tulosta mitään.

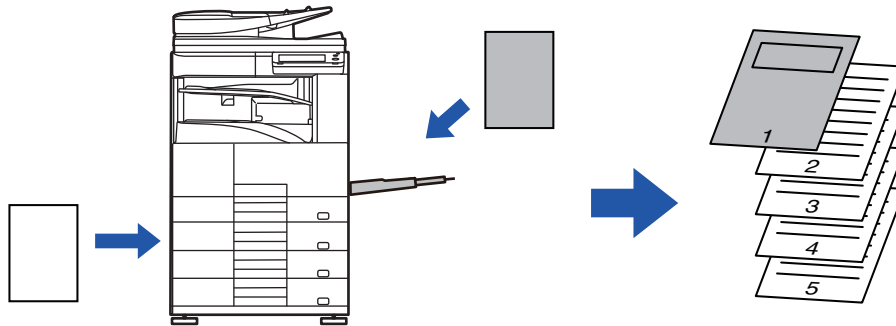

macOS -ympäristössä

Etukansi ja takakansi tulostetaan käyttämällä paperia, joka eroaa muista papereista. Tätä toimintoa voidaan käyttää, kun haluat tulostaa esim. vain etukannen ja viimeisen sivun paksulle paperille.

Windows

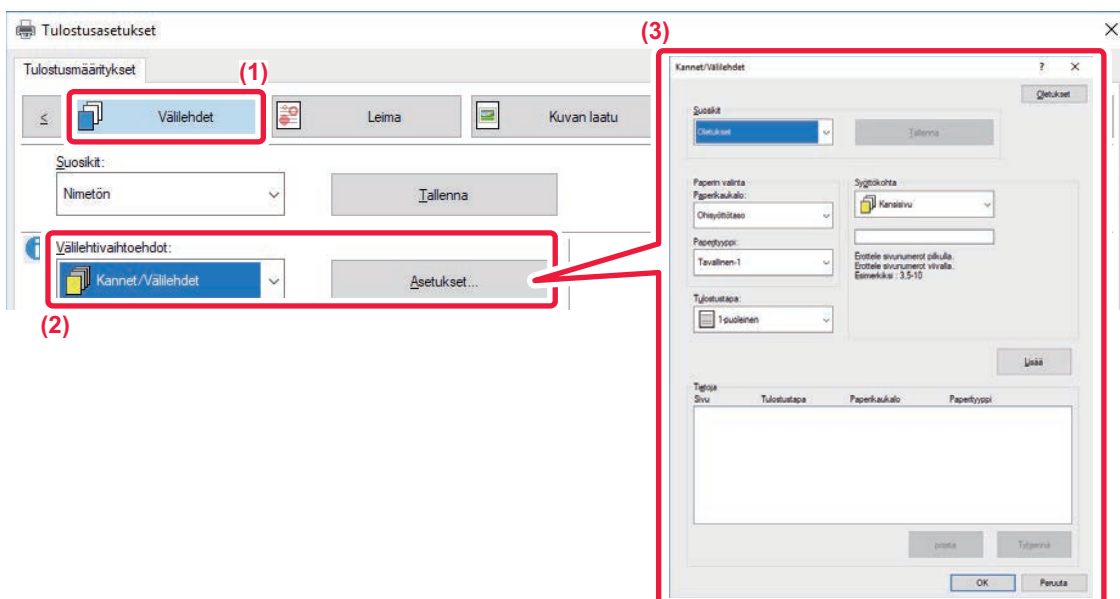

(1) Napsauta [Välilehdet]-välilehteä.

(2) Valitse [Kannet/Välilehdet] kohdasta [Välilehtivaihtoehdot] ja napsauta [Asetukset]-painiketta.



(3) Valitse paperin lisäasetukset.

- Valitse lisäyskohta, paperikasetti ja tulostusmenettely vastaavista valikoista.
- Napsauta [Lisää]-painiketta, niin asetukset tulevat näkyviin kohdassa "Tietoja".
- Kun asetukset on valittu, napsauta [Tallenna]-painiketta "Suosikit"-asetusten tallentamiseksi.



- Kun [Ohisyöttötaso] on valittu "Paperikaukalo"-kohdassa, muista valita "Paperityyppi" ja lataa kyseisen tyyppin paperia ohisyöttötasolle.
- Kun [Muu sivu] on valittu asetuksessa "Syöttökohta", määritä syöttökohta suoraan syöttämällä sivunumero. Kun "Tulostustapa" on [2-puolinen tulostus], määritetty sivu ja sen jälkeinen sivu tulostetaan paperin etu- ja takapuolelle eikä takapuolelle tulostetun sivun välilehtiasetus ole voimassa.

macOS

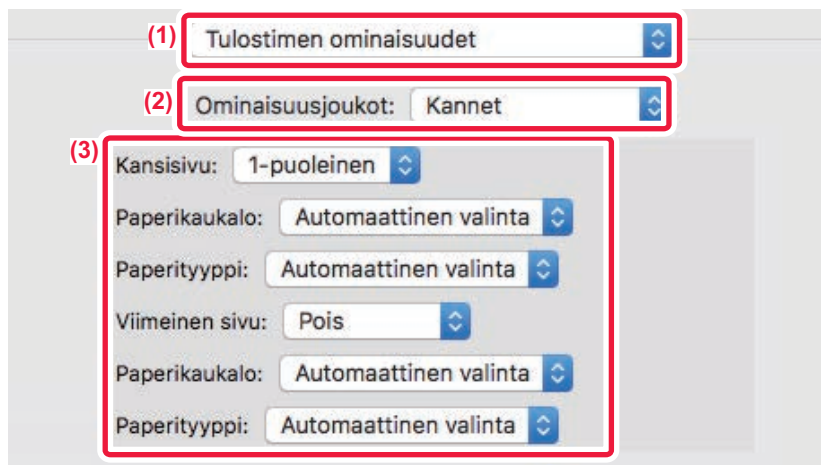

(1) Valitse [Tulostimen ominaisuudet].

(2) Valitse [Kannet].

(3) Valitse kannen lisäasetukset.

Valitse tulostusasetus, paperitaso ja paperityyppi etu- ja takakantta varten.



VÄLILEHTIEN LISÄYS TULOSTETTAESSA KALVOLLE (KALVOJEN VÄLILEHDET)

Tulostettaessa kalvolle tämä toiminto estää kalvoja liimautumasta yhteen lisäämällä paperiarkin kaikkien kalvon väliin. Tarvittaessa kalvolle tulostettu sisältö voidaan tulostaa myös lisätulle paperiarkille.

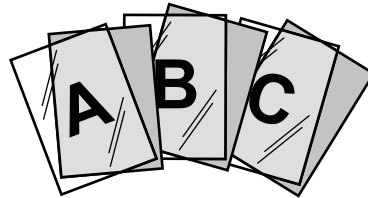

Windows

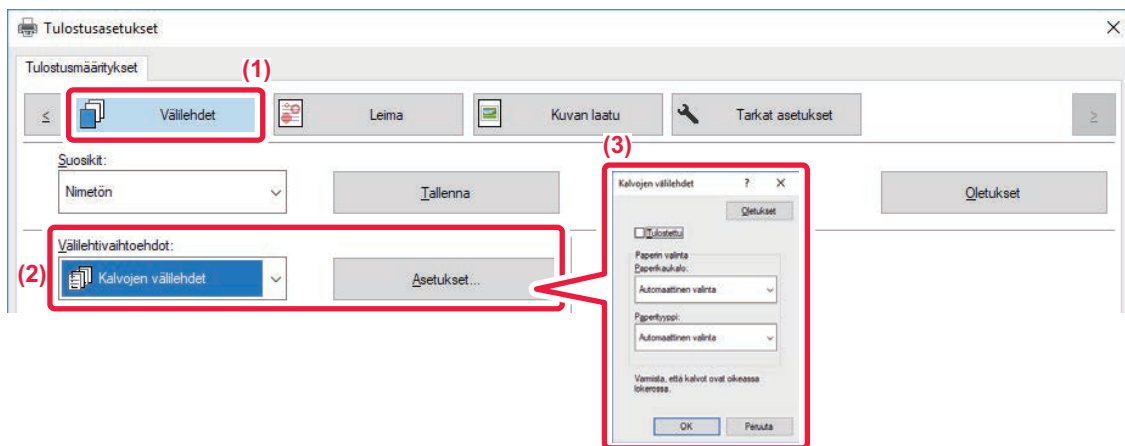

(1) Napsauta [Välilehdet]-välilehteä.

(2) Valitse [Kalvojen välilehdet] ja napsauta [Asetukset]-painiketta.

Valitse tulostusasetus, paperitaso ja paperityyppi etu- ja takakannta varten.

(3) Valitse kalvojen välilehtien lisäämisasetukset.

Kun [Tulostettu]-valintaruudun asetuksena on , laite tulostaa kalvolle tulostetun saman sisällön myös välilehdelle. Valitse tarvittaessa paperikasetti ja -tyyppi.



Aseta ohisyöttötason paperityypiksi [Kalvo] ja aseta kalvoja ohisyöttötasoon.



macOS

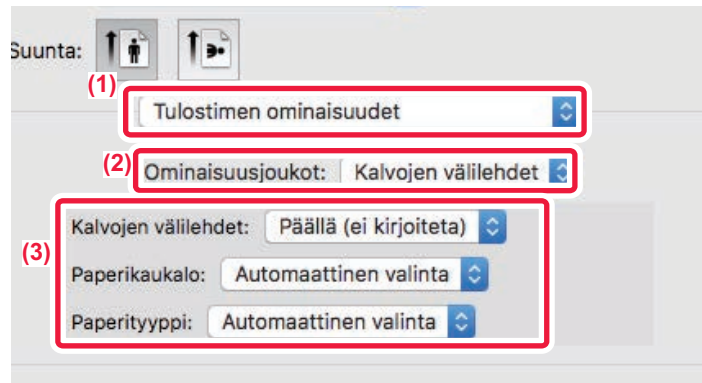

- (1) Valitse [Tulostimen ominaisuudet].
- (2) Valitse [Kalvojen välilehdet] kohdassa "Toiminnon asetus".
- (3) Valitse kalvojen välilehtien lisäämisasetukset.

Kun [Päällä (kirjoitetaan)] on valittu kohdassa "Kalvojen välilehdet", laite tulostaa saman kalvolle tulostetun sisällön myös välilehdelle. Valitse tarvittaessa paperikasetti ja -tyyppi.



Aseta ohisyöttötason paperityypiksi [Kalvo] ja aseta kalvo ohisyöttötasoon.



VÄLISIVUJEN LISÄÄMINEN TÖIDEN TAI KOPIOIDEN VÄLIIN

Voit lisätä välisivuja töiden tai tietyn kopiomäärän väliin.

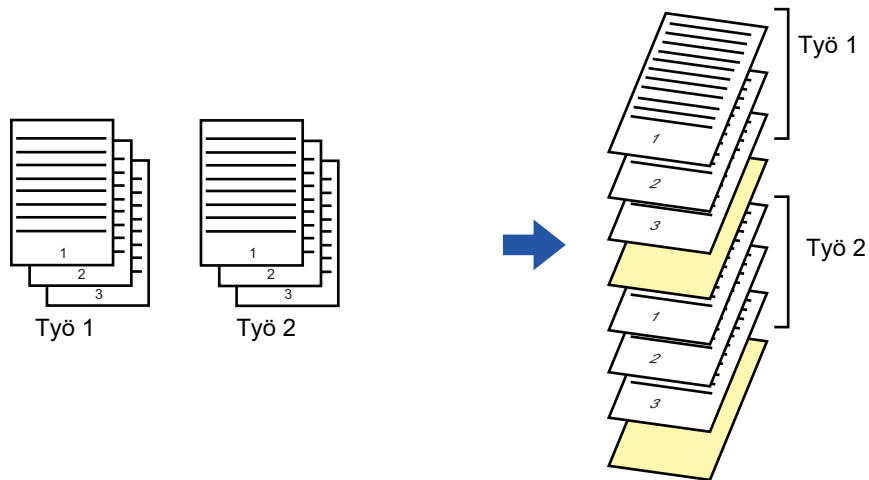

Toimintoa voi käyttää Windows-ympäristössä.

Windows

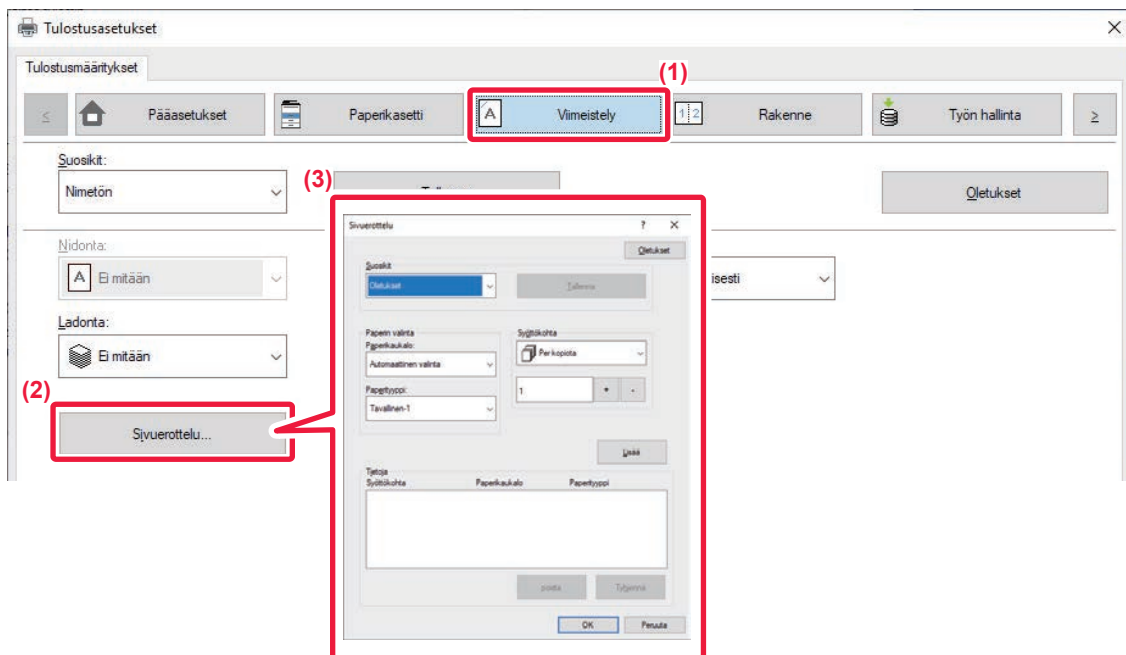

(1) Napsauta [Viimeistely]-välilehteä.

(2) Napsauta [Sivuerottelu]-painiketta.

(3) Asetusten muuttaminen

- Valitse paperitaso ja paperityyppi kohdasta "Paperin valinta", määritä välisivun paikka kohdassa "Syöttökohta".
- Voit lisätä välisivun aina, kun tulostettaessa tietty määrä kopioita on valmiina, valitsemalla [Per kopiota] kohdassa "Syöttökohta".
- Jos esimerkiksi tulostat 10 kopiota ja valitset "5", välisivu lisätään 5. kopion jälkeen ja 10. kopion jälkeen.



Kun ohisyöttötaso on valittu, muista valita "Paperityyppi".



JÄLJENNÖKSEN TULOSTAMINEN (JÄLJENNÖS)

Tämä toiminto tulostaa tulostuskuvasta lisäkopian paperille, joka on samankokoinen, mutta tulee eri paperitasolta. Jos esimerkiksi jäljennöstuloste valitaan silloin, kun tavallista paperia on asetettu tasolle 1 ja väripaperia on asetettu tasolle 2, jäljennöskopiota muistuttava tulostetulos saadaan antamalla tulostuskäsky kerran. Jos tavallista paperia on asetettu tasolle 1 ja kierrätyspaperia on asetettu tasolle 2, Jäljennös-valinta tulostaa samanaikaisesti yhden kopion esitystarkoitukseen ja toisen kopion kaksoiskappaleena.

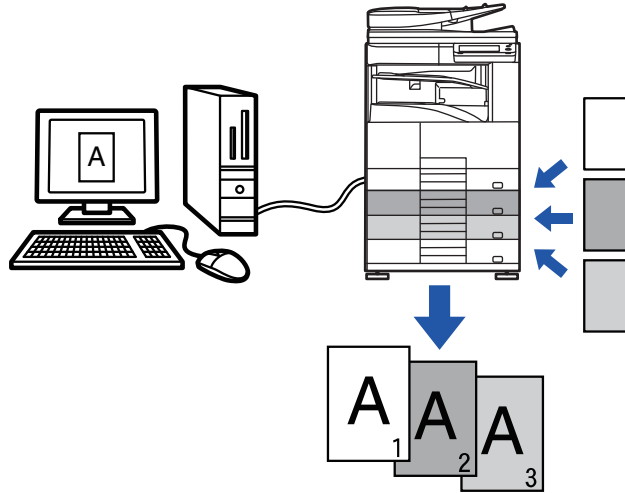

Toimintoa voi käyttää Windows-ympäristössä.

Windows

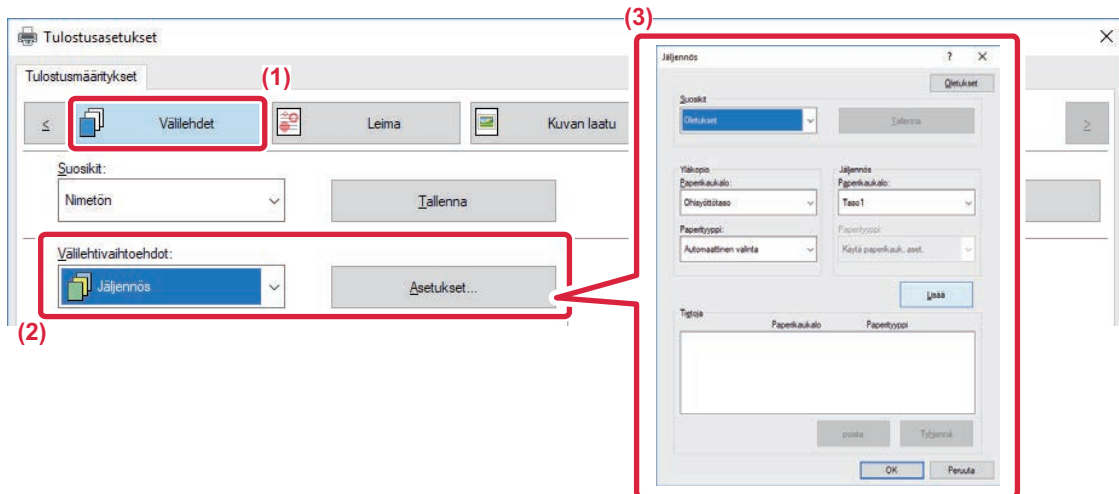

- (1) Napsauta [Välilehdet]-välilehteä.
- (2) Valitse [Jäljennös] kohdasta "Välilehtivaihtoehdot" ja napsauta [Asetukset]-painiketta.
- (3) Valitse ensimmäisen kopion taso kohdasta "Yläkopio" ja valitse sitten jäljennöksen taso "Jäljennös"-kohdassa.



Kun ohisyöttötaso on valittu, muista valita "Paperityyppi".



KAKSIPUOLINEN TULOSTUS, JOSSA MÄÄRITETTY SIVU TULOSTETAAN ETUPOOLELLE (KAPPALEEN VÄLILEHDET)

Tämä toiminto tulostaa tietyt sivut paperin etupuolelle.

Kun määrität sivun (kuten kappaleen etusivu) tulostettavaksi paperin etupuolelle, se tulostuu seuraavan arkin etupuolelle, vaikka se normaalisti tulostuisi paperin takapuolelle.



Esimerkki: kun sivut 4 ja 8 on määritetty sivuasetuksiksi.
(Takapuoli on tyhjä)



- Toimintoa voi käyttää Windows-ympäristössä.
- Käytettävissä oleva tulostinajuri on PCL6-tulostinajuri.

Windows

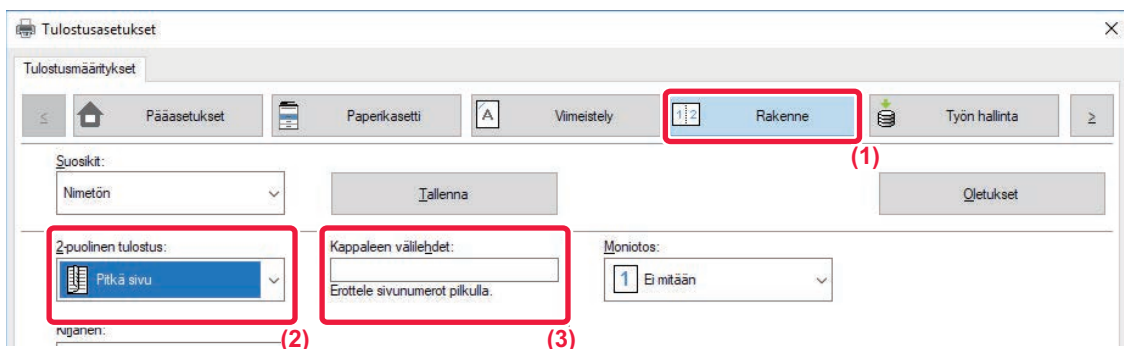

(1) Napsauta [Rakenne]-välilehteä.

(2) Valitse 2-puolinen tulostus.

Löydät lisätietoja "2-puolinen tulostus" -toiminnosta kohdasta "[KAKSIPUOLINEN TULOSTUS \(sivu 3-20\)](#)".

(3) Syötä alustavien sivujen lukujen sivunumerot, erottaen numerot pilkuilla.



MÄÄRITETTYJEN TIETOJEN LISÄÄMINEN JOKAISEN SIVUN EDELLE TAI JÄLKEEN (SIVUN VÄLIARKKI)

Tämä toiminto lisää esiasetetun tieto-osan jokaiselle sivulle tulostuksen aikana.

Voit luoda helposti asiakirjoja, joiden avatut aukeamat muodostuvat tekstistä vasemmalla sivulla ja muistiinpanoilta oikealla puolella.

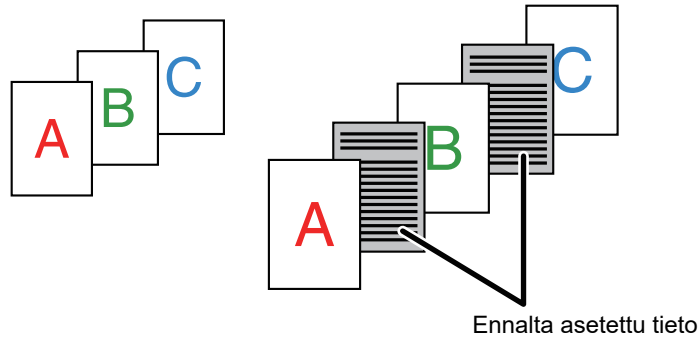

- Toimintoa voi käyttää Windows-ympäristössä.
- Käytävissä oleva tulostinajuri on PCL6-tulostinajuri.

Windows



Lisättävät sivutiedot on luotava etukäteen.

Löydät menettelyn sivun tietojen luomiseksi katsomalla "[Päällekkäiskuvatiedoston luominen \(sivu 3-48\)](#)" kohdassa "[ASETA TULOSTUSTIETOJEN PÄÄLLE KIINTEÄ LOMAKE \(PÄÄLLEKKÄISKUVAT\) \(sivu 3-48\)](#)".

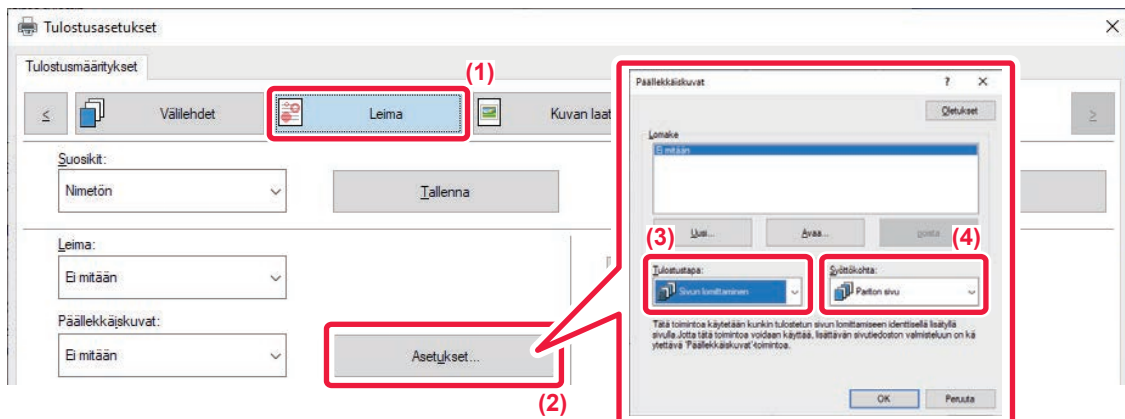

- (1) Napsauta [Leima]-välilehteä.
- (2) Napsauta [Asetukset]-painiketta.
- (3) Valitse [Sivun lomittaminen]-valikosta "Tulostustapa".
- (4) Määritä lisättävät päällekkäiskuvatiedot ja määritä niiden lisäyskohta.



TULOSTA SAMA KUVA LAATTAKUVIONA (TOISTOTULOSTUS)

Toiminto tulostaa saman kuvan vierekkäin arkille. Tästä on hyötyä tuotettaessa nimilappuja ja tarroja.

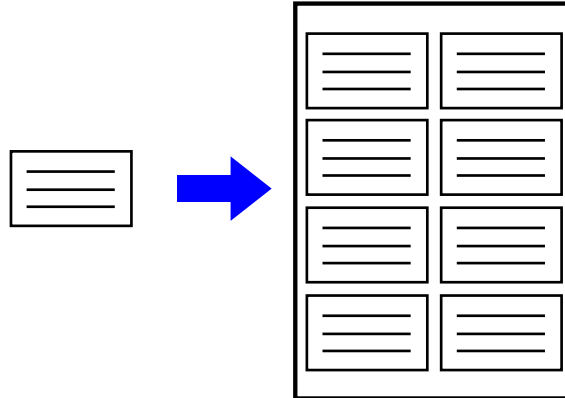

- Toimintoa voi käyttää Windows-ympäristössä.
- Käytettävissä oleva tulostinajuri on PCL6-tulostinajuri.

Windows

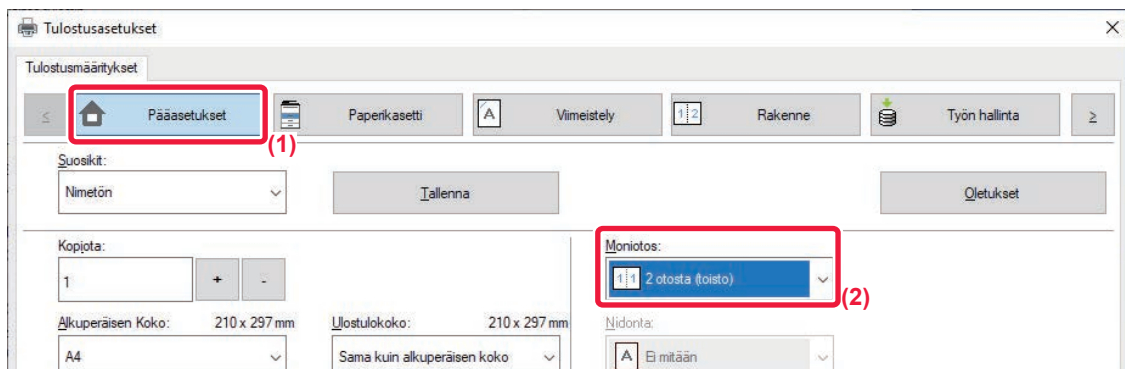

- (1) Napsauta [Pääasetukset]-välilehteä.
- (2) Valitse toistomäärä kohdassa "Moniotos".



HAHMONNUSMENETELMÄN VAIHTO JA JPEG-KUVIEN TULOSTUS (KÄYTÄ OHJAINTA JPEGIEN HAHMONNUKSEEN)

Joissakin tilanteissa JPEG-kuvan sisältävä asiakirja ei tulostu oikein. Tämä ongelma voidaan ratkaista muuttamalla JPEG-kuvan hahmonnusmenetelmää.

Tulostettaessa JPEG-kuvia sisältävää alkuperäisasiakirjaa tämä toiminto antaa mahdollisuuden valita, hahmonnetaanko kuvat tulostinajurissa vai laitteessa.



- Toimintoa voi käyttää Windows-ympäristössä.
- Jos kuvat hahmonnetaan tulostinajurissa, tulostaminen saattaa kestää jonkin aikaa.

Windows

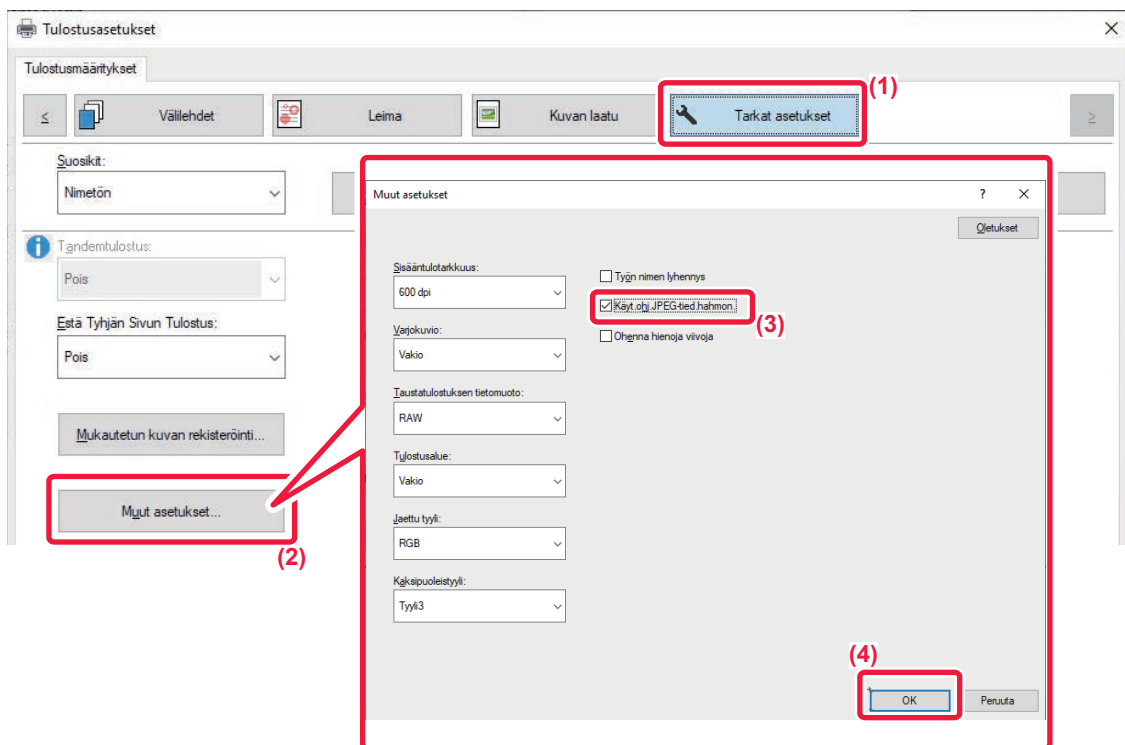

- (1) Napsauta [Tarkat asetukset]-välilehteä.
- (2) Napsauta [Muut asetukset]-painiketta.
- (3) Napsauta [Käyt. ohj. JPEG-tied. hahmon.]-valintaruutua niin, että näkyviin tulee .
- (4) Napsauta [OK]-painiketta.



TULOSTUSALUEEN MAKSIMOINTI PAPERILLA (TULOSTUSALUE)

Maksimoimalla tulostusalue, voit tulostaa koko paperin kokoiseksi.



Toimintoa voi käyttää Windows-ympäristössä.



Vaikka tulostusalue on maksimoitu, reunat voidaan leikkautua.

Windows

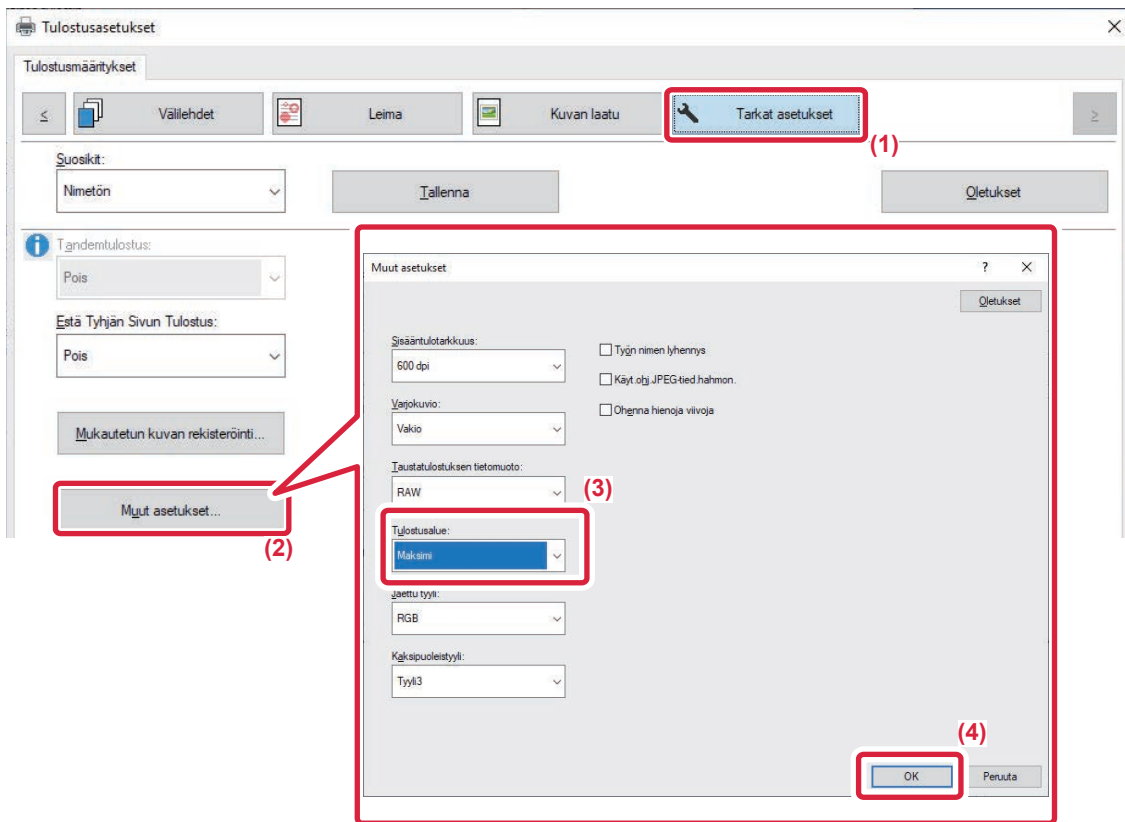

- (1) Napsauta [Tarkat asetukset]-välilehteä.
- (2) Napsauta [Muut asetukset]-painiketta.
- (3) Valitse [Maksimi] "Tulostusalue".
- (4) Napsauta [OK]-painiketta.



KÄTEVÄT TULOSTUSTOIMINNOT

KAHDEN KONEEN KÄYTTÄMINEN SUUREN TULOSTUSTYÖN TULOSTAMISEEN (TANDEMTULOSTUS)

Tämän toiminnon käyttö edellyttää kahta laitetta, joissa on tandemtulostusmahdollisuus.

Kahta samaan verkkoon yhdistettyä konetta käytetään suuren kopiointityön suorittamiseen samanaikaisesti. Tämä toiminto lyhentää tulostusaikaa käsiteltäessä suuria tulostemääriä.

Esimerkki: Neljä kopion sarjan tulostaminen

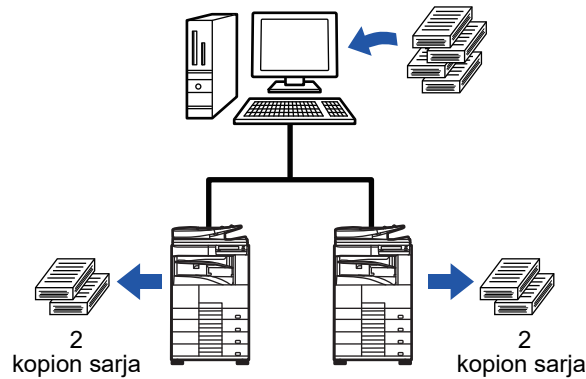

Tandemtulostustoiminnon käyttöä varten asiakaskoneen IP-osoite on rekisteröitävä tulostinohjaimessa.

- Windows-ympäristössä tämä tapahtuu automaattisesti, kun [Autom. kokoonpano] -painiketta napsautetaan tulostinajurin [Kokoonpano]-välilehdellä.
- macOS 10.9 -järjestelmässä syötä asiakaskoneen IP-osoite.



Tätä toimintoa ei voida käyttää macOS 10.10- tai uudemmissa käyttöjärjestelmissä.



Windows

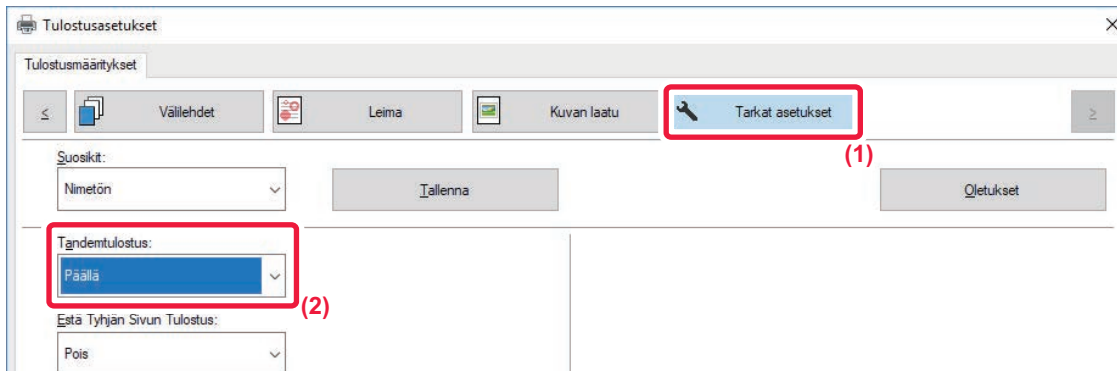

- (1) Napsauta [Tarkat asetukset]-välilehteä.
- (2) Valitse [Päällä] kohdassa "Tandemtulostus"



Kyllä Tandemtulostustoimintoa voidaan käyttää vain, kun tulostinajuri on asennettu käyttämällä "Muokattu asennus." siten, että [LPR suora tulostus (Määrittele osoite/Automaattihaku)] on valittuna ja [Kyllä]-valintaruutu on valittuna kohdassa "Haluatko käyttää Tandemtulostus-toimintoa?".

macOS

- (1) Valitse [Tandemtulostus].
- (2) Napsauta [Tandemtulostus]-valintaruutua, jolloin valintamerkki tulee näkyvin.



Tandemtulostustoiminnon käyttöä varten on valittava käytettävä protokolla näyttöön tulevan viestin mukaisesti, kun tulostinajuri lisätään "Kirjoittimen asetustyökalussa".



TULOSTUSTIEDOSTOJEN TALLENNUS JA KÄYTTÖ (ASIAKIRJOJEN ARKISTOINTI)

Tämä toiminto tallentaa tulostustyön tiedostona laitteen paikalliselle asemalle ja täten työ voidaan tulostaa tarvittaessa kosketuspaneelista. Voit valita tallennettavan tiedoston sijainnin pitämään tiedoston erillään muiden käyttäjien tiedostoista.

- **Pidä vain**

Tätä asetusta käytetään pitämään tulostustyö laitteen paikallisella asemalla tulostamatta sitä.

- **Pidä tulostuksen jälkeen**

Tätä asetusta käytetään pitämään työ laitteen paikallisella asemalla sen jälkeen, kun se on tulostettu.

- **Mallitulostus**

Kun tulostustyö lähetetään koneelle, ainoastaan ensimmäinen kopiosarja tulostuu. Kun olet tarkistanut ensimmäisen kopiosarjan sisällön, voit tulostaa jäljellä olevat sarjat laitteen käyttöpaneelista. Tämä estää virheelliset tulosteet.

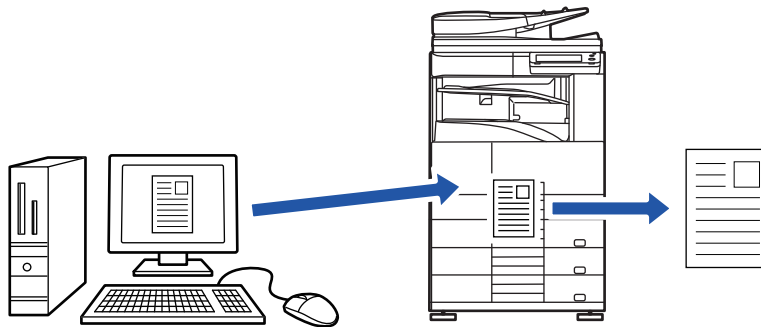

- Lisätietoja koneen paikalliselle asemalle tallennettujen tiedostojen tulostamisesta, katso "[TIEDOSTON TULOSTUS \(sivu 6-25\)](#)" kohdassa "Asiakirjan arkistointi".
- Tulostettaessa tietokoneelta voit asettaa salasanan (4–8 merkkiä) suojaamaan tallennettua tiedostoa. Tulostettaessa salasanalla suojattua tiedostoa, salasana on annettava.
- [Asiakirjan arkistointi], joka voidaan asettaa [Työn hallinta]-välilehdellä, voidaan asettaa myös [Pääasetukset]-välilehdellä.

Windows

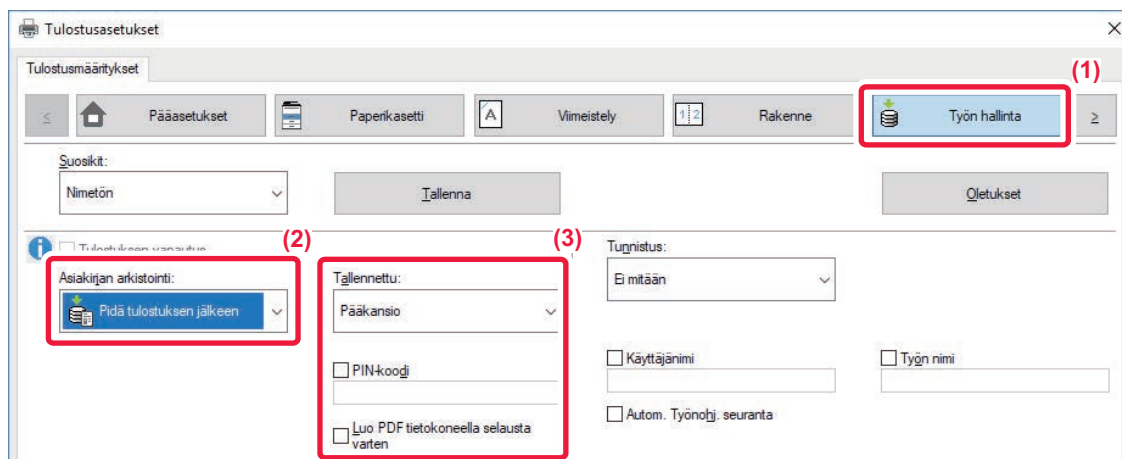

(1) Napsauta [Työn hallinta]-välilehteä.

(2) Valitse toiminto kohdasta "Asiakirjan arkistointi".

(3) Määritä kansio, johon tiedosto tallennetaan "Tallennettu".

Jos haluat antaa salasanan (4–8 numeroa), napsauta [PIN-koodi]-valintaruutua niin, että valintamerkki tulee näkyviin. Voit luoda julkisen PDF-tiedoston PC-selaamista varten, valitsemalla [Luo PDF tietokoneella selausta varten]-valintaruudun ().



- Kun [Pikatieosto] on valittu, "Asiakirjan arkistointi" asetetaan [Pidä tulostuksen jälkeen]-asetukseksi.
- Kun [Pikatieosto] on valittu, kohdassa "Asiakirjan arkistointi" syötetty salasana tyhjenee.
- Tarvittaessa voit valita tiedostomuodoksi CMYK tai RGB laitteeseen tallennettavia tietoja varten. Napsauta [Muut asetukset]-painiketta [Tarkat asetukset]-välilehdellä ja valitse muoto kohdasta "Jaettu tyyli".
- Jotta tiedoston voi tallentaa mukautettuun kansioon, mukautettu kansio on ensin luotava valinnalla [Asiakirjan toiminnot] kohdassa "Asetukset (pääkäyttäjä)" → [Dokumentin Tallennus]. Jos mukautetulle kansiolle on asetettu salasana, näppäile salasana (4–8 numeroinen luku) kohtaan "PIN-koodi" tallennetussa näytössä.



Jos olet määrittänyt, että käytetään aina asiakirjan arkistointitoimintoa kohdassa "Tul. Käytäntö" välilehdellä [Kokoonpano], kohdan [Asiakirjan arkistointi] valinta piilotetaan "Työn hallinta"-valikosta.

macOS

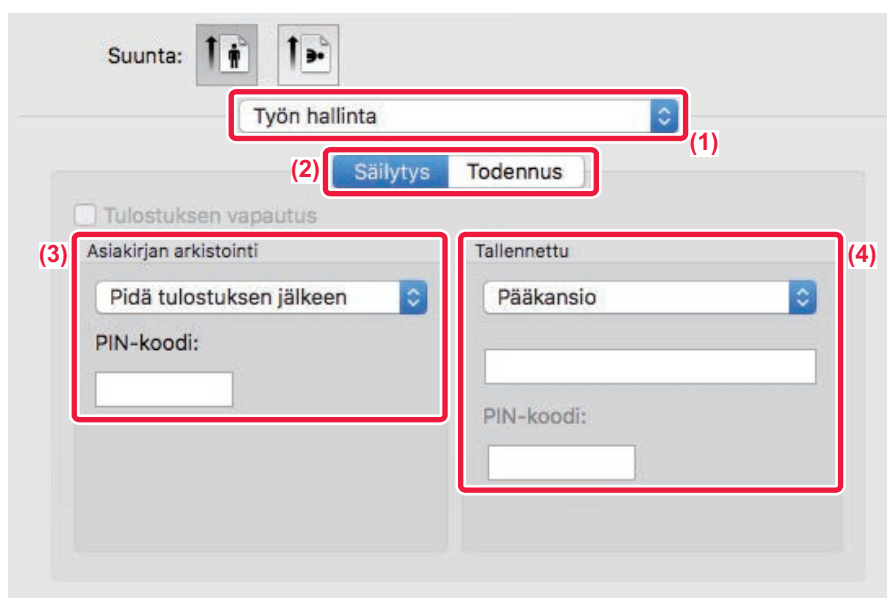

(1) Valitse [Työn hallinta].

(2) Valitse [Säilytys].

(3) Valitse tulostustietojen tallennustapa kohdassa "Asiakirjojen arkistointi".

(4) Valitse tiedoston tallennuskansio kohdassa "Tallennettu".

Jos valitsit [Mukautettu Kansio], syötä mukautetun kansion nimi, johon haluat tallentaa tiedoston.



- Kun [Pikatieosto] on valittu, "Asiakirjan arkistointi" asetetaan [Pidä tulostuksen jälkeen] -asetukseksi.
- Kun [Pikatieosto] on valittu, kohdassa "Asiakirjan arkistointi" syötetty salasana tyhjenee.
- Tarvittaessa voit valita tiedostomuodoksi CMYK tai RGB laitteeseen tallennettavia tietoja varten. Valitse [Lisäasetukset1] kohdassa [Kirjoittimen ominaisuudet] ja valitse muoto kohdasta "Jaettu tyyli".
- Jotta tiedoston voi tallentaa mukautettuun kansioon, mukautettu kansio on ensin luotava valinnalla [Asiakirjan toiminnot] kohdassa "Asetukset (pääkäyttäjä)" → [Dokumentin Tallennus]. Jos mukautetulle kansiolle on asetettu salasana, näppäile salasana (4–8 numeroinen luku) kohtaan ""PIN-koodi" kansion valintänäytössä.



KAIKKIEN TALLENNETTUIJEN TIETOJEN TULOSTAMINEN AUTOMAATTISESTI

Kun käyttäjän tunnistus on otettu käyttöön koneessa, kaikki sisään kirjautuvan käyttäjän arkistoidut asiakirjat (tallennetut) tulostustyöt tulostuvat automaattisesti. Kun kaikki työt on tulostettu, laite poistaa tallennetut tiedostot.



Tulosta kaikki -toiminnon käyttämiseksi seuraavat vaiheet ovat välttämättömiä:

- Kohdassa "Asetukset (pääkäyttäjä)", valitse [Järjestelmäasetukset] → [Todennuksen asetukset] → [Oletus- Asetukset] ja ota käyttöön [Tulosta tallennetut työt autom. sisäänkirjautumisen jälkeen].
- Syötä asiakirjan arkistointi -tulostuksen aikana käyttäjän vahvistustietojen lisäksi koneeseen tallennettu käyttäjänimi tulostinajurin "Oletustyötunnus"-valinnan kohdassa "Käyttäjänimi".
 - ▶ Toiminnon käyttö Windows-ympäristössä: [TULOSTAMINEN WINDOWS-YMPÄRISTÖSSÄ \(sivu 3-4\)](#)
 - ▶ Tämän toiminnon käyttö macOS -ympäristössä: [TULOSTAMINEN macOS -ympäristössä \(sivu 3-14\)](#)



Tiedostoja, joilla on salasana, ja laitteen asiakirjan arkistointitoiminnolla suojattuja tiedostoja ei tulosteta. Tiedostoja kansiossa (lukuun ottamatta Oma kansio), joilla on salasana, ei myöskään tulosteta.

(1) Valitse [Työn hallinta].

Asiakirjan arkistointi -tulostuksen aikana anna käyttäjän vahvistustietojen lisäksi laitteeseen tallennettu käyttäjänimi tulostinohjaimen kohdassa "Käyttäjänimi".

(2) Näyttöön tulee vahvistusilmoitus. Kosketa [OK]-näppäintä.

Laite tulostaa pikatiedostokansioon, pääkansioon ja mukautettuun kansioon tallennetut tulostustiedostot automaattisesti ja poistaa ne sen jälkeen.



TULOSTAMINEN JA LÄHETYS SAMANAIKaisesti

Tämä toiminto tulostaa sovelluksessa luodut tiedot koneesta ja lähettää samanaikaisesti tiedot laitteeseen tallennettuihin osoitteisiin.

Tämän toiminnon avulla voit suorittaa kaksi tehtävää yhdellä toimenpiteellä tulostinohjaimesta, tulostuksen ja lähettämisen.



- Osoitteet on tallennettava laitteeseen etukäteen. Löydät lisätietoja kohdassa "Käyttöohje (Osoitekirjan rekisteröinti)".
- Valmisteluvaiheet on tehtävä laitteen kunkin lähetystoiminnon käyttöä varten. Lisätietoja on kunkin lähetystoiminnon selityksissä.



- Toimintoa voi käyttää Windows-ympäristössä.
- Käytettävissä oleva tulostinajuri on PCL6-tulostinajuri.



Tietojen tulostaminen ja lähettäminen samanaikaisesti ei ole mahdollista, kun [Järjestelmäasetukset]-valinta "Asetukset (pääkäyttäjä)" → [Tulostimen Asetukset] → [Tila-Asetukset] → [Poista käytöstä lähetyksen tulostuksen aikana] on valittuna.

Windows

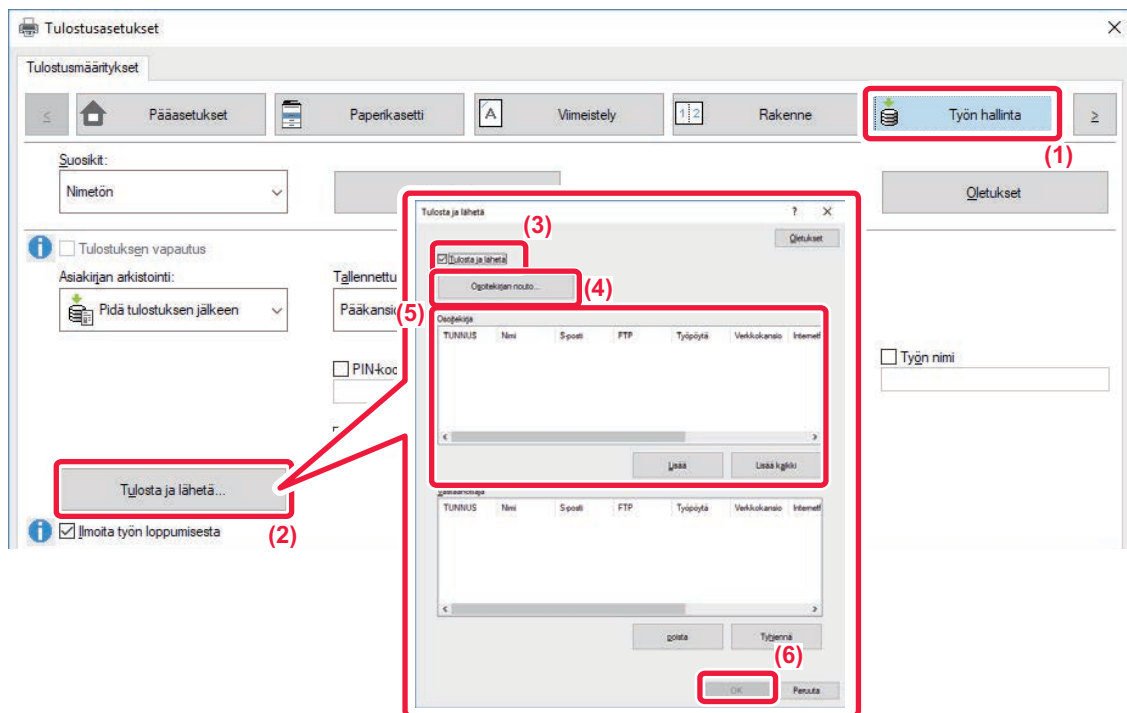

- (1) Napsauta [Työn hallinta]-välilehteä.
- (2) Napsauta [Tulosta ja lähetä]-painiketta.
- (3) Valitse [Tulosta ja lähetä]-valintaruutu niin, että näkyviin tulee .
- (4) Napsauta [Osoitekirjan nouto]-painiketta.
- (5) Valitse "Osoitekirja"-luettelosta osoite, johon haluat lähettää tiedot ja napsauta [Lisää]-painiketta lisätäksesi osoitteen "Vastaanottaja"-luetteloon.
 - Jos haluat lähettää tiedot kaikkiin osoitteisiin, napsauta [Lisää kaikki] -painiketta.
 - Poista osoite "Vastaanottaja"-luettelosta valitsemalla osoite ja napsauttamalla [poista]-painiketta. Jos haluat poistaa kaikki osoitteet, napsauta [Poista kaikki] -painiketta.



- Enintään 50 vastaanottajaa voidaan määrittää.
- Tietoja ei voi lähettää internetfaksiosoitteeseen.

(6) Napsauta [OK]-painiketta.

Lähetysasetuksina käytetään tulostinajurin asetuksia.



TULOSTAMINEN ILMAN TULOSTINAJURIA

TULOSTETTAVIEN TIEDOSTOJEN TIEDOSTOTUNNISTEET

Kun tietokoneellesi ei ole asennettu tulostinajuria tai kun sitä sovellusta ei ole käytettävissä, jota olet käyttänyt avaamaan tiedoston, jonka haluat tulostaa, voit tulostaa suoraan laitteelle ilman tulostinajurin käyttöä.

Tiedostotyypit (ja vastaavat tiedostotunnisteet), jotka voidaan tulostaa, näkyvät alla.

Tiedostotyyppi	TIFF	JPEG	PNG	PCL	PS*1	PDF/ Salattu PDF/ Compact PDF*1	DOCX, XLSX, PPTX*2
Tiedostotunniste	tiff, tif	jpeg, jpg, jpe, jfif	png	pcl, prn	ps, prn	pdf	docx, xlsx, pptx

*1 Tarvitaan PS3-laajennuspaketti.

*2 Tarvitaan suoratulostuksen laajennuspaketti.



Jotkut tiedostot eivät ehkä tulostu oikein, vaikka ne ovat yllä olevassa taulukossa.

TIEDOSTON TULOSTAMINEN SUORAAN FTP-PALVELIMELTA

Kun FTP-palvelin on määritetty, voit valita ja tulostaa tiedostoja suoraan FTP-palvelimelta laitteen kosketuspaneelin kautta. Tämän toiminnon ansiosta voidaan välttää tiedostojen lataaminen FTP-palvelimelta tietokoneeseen ja tulostustöiden lähettäminen tietokoneesta laitteeseen.



FTP-palvelimen määrittäminen:

Valitse "Asetukset (pääkäyttäjän)" [Järjestelmäasetukset] → [Tulostimen Asetukset] → [Suoran tulostuksen asetukset (FTP)]. (Tarvitaan pääkäyttäjän oikeudet.) Enintään 20 FTP-palvelinta voidaan määrittää.



Kun tulostat salasanaa suojatun PDF-tiedoston, sinun on annettava salasana työtilan näytössä tulostuksen käynnistämiseksi.

► [SALATUN PDF-TIEDOSTON TULOSTAMINEN \(sivu 3-77\)](#)

1

Kosketa [Tiedoston palautus]-näppäintä.



2

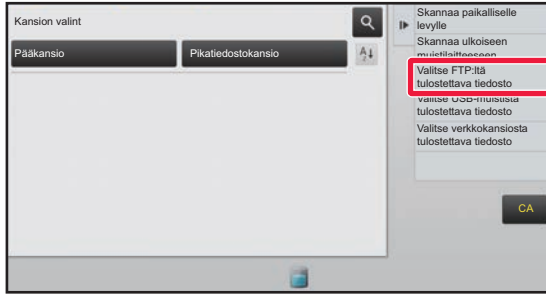

Kosketa toimintopaneelissa [Valitse FTP:ltä tulostettava tiedosto] -näppäintä.



3

Kosketa sen FTP-palvelimen näppäintä, jolle saada pääsyn.



Kun palvelin on valittu, käyttäjätunnuksen ja salasanan syöttäminen voi olla tarpeen. Syötä käyttäjänimesi ja salasanasi ja kosketa [Syötä]-näppäintä.

4

Kosketa tulostettavan tiedoston näppäintä ja kosketa [Vaihda asetukseksi tulostus]-näppäintä toimintopaneelissa.

- Kun tulostat useita tiedostoja, kosketa tulostettavien tiedostojen näppäimiä ja kosketa [Tulosta]-näppäintä toimintopaneelissa.
- Kuvake  tulee näkyviin niiden tiedostojen näppäinten vasemmalla puolella, jotka voidaan tulostaa.
- Kuvake  näkyy FTP-palvelimella olevien kansioiden näppäinten vasemmalla puolella. Kansio tai kansiossa oleva tiedosto saadaan näkyviin koskettamalla tätä näppäintä.



- Näytössä voi olla yhteensä 100 tiedostojen ja kansioiden näppäintä.
- Koskettamalla  -näppäintä siirryt yhden kansiotason verran ylöspäin.
- Kun siirryt alas kansiotasolla koskettamalla kansionäppäintä,  tulee näkyviin. Koskettamalla tätä näppäintä pääset takaisin tiedoston tai kansion nimen valintaanäyttöön.
- Kosketa  muuttaaksesi pikkukuvia.
- Koskettamalla [Tiedoston tai kansion nimi] -näppäintä voit vaihtaa näytöllä olevien tiedostojen ja kansioiden järjestyksen. Järjestys vaihtuu nousevan ja laskevan järjestyksen välillä joka kerta, kun näppäintä kosketetaan.

5

Valitse tulostusehdot.

- Jos olet valinnut useita tiedostoja vaiheessa 4, voit valita ainoastaan tulosteiden lukumäärän.
- Jos vaiheessa 4 valitsit PS- tai PCL-tiedoston, joka sisältää tulostusehdot, tiedoston tulostusehdot saavat etusijan.

6

Kosketa [Aloita]-näppäintä.

Tulostus käynnistyy valitun tiedoston lataamisen jälkeen.

Qualcomm® DirectOffice™ on tuote, jonka omistaa Qualcomm Technologies, Inc. ja/tai sen tytäryhtiöt. Qualcomm® on tavaramerkki, jonka omistaa Qualcomm Incorporated ja se on rekisteröity Yhdysvalloissa ja muissa maissa. DirectOffice™ on tavaramerkki, jonka omistaa CSR Imaging US, LP ja se on rekisteröity Yhdysvalloissa ja muissa maissa.



TIEDOSTON TULOSTAMINEN SUORAAN USB-MUISTISTA

Laitteeseen liitettyssä USB-muistissa olevat tiedostot tulostuvat laitteen käyttöpaneelista ilman tulostinajurin käyttöä. Jos tietokoneellesi ei ole asennettu laitteen tulostinajuria, voit kopioida tiedoston yleisesti saatavilla olevaan USB-muistiin ja liittää muistin laitteeseen tulostaaksesi tiedoston suoraan.



- Käytä FAT32 tai NTFS USB -muistia, jonka kapasiteetti on korkeintaan 32 Gt.
- Tulostaminen USB-muistista ei ole mahdollista, kun [Järjestelmäasetukset] kohdassa "Asetukset (pääkäyttäjä)" → [Tulostimen Asetukset] → [Tila-Asetukset] → [Suoran USB-muisti tulostuksen poistaminen käytöstä] on valittuna.



Kun tulostat salasanalla suojatun PDF-tiedoston, sinun on annettava salasana työtilan näytössä tulostuksen käynnistämiseksi.

▶ [SALATUN PDF-TIEDOSTON TULOSTAMINEN \(sivu 3-77\)](#)

1

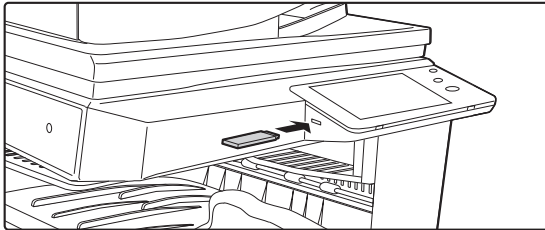

Liitä USB-muisti koneeseen.

2

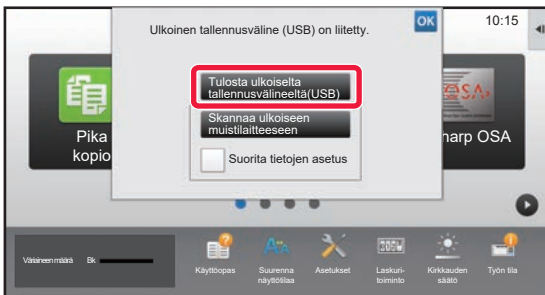

Kun näyttö toiminnan valitsemiseksi tulee näkyviin, kosketa [Tulosta ulkoiselta tallennusvälineeltä(USB)].

Jos näyttö ei tule näkyviin, noudata seuraavia ohjeita.

- (1) Kosketa [Tiedoston palautus]-näppäintä (tai [Direct Print]-näppäintä).
- (2) Kosketa toimintopaneelissa [Valitse USB-muistista tulostettava tiedosto] -näppäintä.

3

Kosketa tulostettavan tiedoston näppäintä ja kosketa [Vaihda asetukseksi tulostus]-näppäintä toimintopaneelissa.

- Kun tulostat useita tiedostoja, kosketa tulostettavien tiedostojen näppäimiä ja kosketa [Tulosta]-näppäintä toimintopaneelissa.
- Kuvake tulee näkyviin niiden tiedostojen näppäinten vasemmalla puolella, jotka voidaan tulostaa.
- Kuvake näkyy USB-muistissa olevien kansioiden näppäinten vasemmalla puolella. Kansio tai kansiossa oleva tiedosto saadaan näkyviin koskettamalla tätä näppäintä.



- Näytössä voi olla yhteensä 500 tiedostojen ja kansioiden näppäintä.
- Koskettamalla -näppäintä siirryt yhden kansiotason verran ylöspäin.
- Kun siirryt alas kansiotasolla koskettamalla kansionäppäintä, tulee näkyviin. Koskettamalla tätä näppäintä pääset takaisin tiedoston tai kansion nimen valintaanäyttöön.
- Kosketa muuttaaksesi pikkukuvia.
- Koskettamalla [Tiedoston tai kansion nimi] -näppäintä voit vaihtaa näytöllä olevien tiedostojen ja kansioiden järjestyksen. Järjestys vaihtuu nousevan ja laskevan järjestyksen välillä joka kerta, kun näppäintä kosketetaan.



4

Valitse tulostusehdot.

- Jos olet valinnut useita tiedostoja vaiheessa 3, voit valita ainoastaan tulosteiden lukumäärän.
- Jos vaiheessa 3 valitsit PS- tai PCL-tiedoston, joka sisältää tulostusehdot, tiedoston tulostusehdot saavat etusijan.

5

Kosketa [Aloita]-näppäintä.

Tulostus käynnistyy valitun tiedoston siirron jälkeen.

6

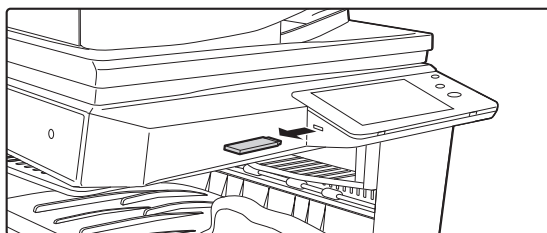
**Poista USB-muistilaite koneesta.**

Estä suora tulostus USB-muistista ottamalla käyttöön "Asetukset (pääkäyttäjä)" – [Järjestelmäasetukset] → [Tulostimen Asetukset] → [Tila-Asetukset] → [Suoran USB-muisti tulostuksen poistaminen käytöstä].

TIEDOSTON TULOSTAMINEN SUORAAN VERKKOKANSIOSTA

Voit määrittää ja tulostaa verkkokansiossa olevan tiedoston laitteen kosketuspaneelista.

Vaikka verkkokansiota ei ole rekisteröity, voit käyttää verkkokansiota näppäilemällä työryhmässä olevan kansion polun suoraan tai viittaamalla siihen.

**Verkkokansion rekisteröinti:**

Valitse "Asetukset (pääkäyttäjä)" [Järjestelmäasetukset] → [Tulostimen Asetukset] → [Suoran tulostuksen asetukset (Verkkokansio)]. (Tarvitaan pääkäyttäjän oikeudet.) Korkeintaan 20 verkkokansiota voidaan rekisteröidä.



Tulostaminen verkkokansioista ei ole mahdollista, kun [Järjestelmäasetukset] kohdassa "Asetukset (pääkäyttäjä)" → [Tulostimen Asetukset] → [Tila-Asetukset] → [Suoran verkkokansiotulostuksen poisto käytöstä] on valittuna.



Kun tulostat salasanalla suojatun PDF-tiedoston, sinun on annettava salasana työtilan näytössä tulostuksen käynnistämiseksi.

► [SALATUN PDF-TIEDOSTON TULOSTAMINEN \(sivu 3-77\)](#)



Laitteen asetuksissa määritetyssä verkkokansiossa olevan tiedoston tulostaminen

1

Kosketa [Tiedoston palautus]-näppäintä.

2

Kosketa toimintopaneelissa [Valitse verkkokansioista tulostettava tiedosto] -näppäintä.

3

Kosketa toimintopaneelissa [Avaa rekisteröity verkkokansio.] -näppäintä ja kosketa verkkokansiota, jota haluat käyttää.



Jos näyttöön tulee ruutu, jossa kehoitetaan antamaan käyttäjänimi ja salasana, tarkista oikeutesi palvelimen pääkäyttäjältä ja anna asianmukainen käyttäjänimi ja salasana.





- Kun kosketat [Kansion polun suora syöttö] -näppäintä, esiin tulee näyttö, jossa voit syöttää verkkokansion polun suoraan. Löydät lisätietoja kohdassa "[Verkkokansion polun valinta suoraan \(sivu 3-73\)](#)".
- Kun valitset peräkkäin työryhmän, palvelimen ja verkkokansion, voit käyttää verkkokansiota. Löydät lisätietoja kohdassa "[Viittaus verkkokansion polkuun \(sivu 3-73\)](#)".

4

Kosketa tulostettavan tiedoston näppäintä ja kosketa [Vaihda asetukseksi tulostus]-näppäintä toimintopaneelissa.

- Kun tulostat useita tiedostoja, kosketa tulostettavien tiedostojen näppäimiä ja kosketa [Tulosta]-näppäintä toimintopaneelissa.
- Kuvake  tulee näkyviin niiden tiedostojen näppäinten vasemmalla puolella, jotka voidaan tulostaa.
- Kuvake  näkyy verkkokansiossa olevien kansioiden näppäinten vasemmalla puolella. Kansio tai kansiossa oleva tiedosto saadaan näkyviin koskettamalla tätä näppäintä.



- Näytössä voi olla yhteensä 100 tiedostojen ja kansioiden näppäintä.
- Koskettamalla  -näppäintä siirryt yhden kansiotason verran ylöspäin.
- Voit palata verkkokansion valintänäyttöön koskettamalla  -näppäintä.
- Kosketa  muuttaaksesi pikkukuvia.
- Koskettamalla [Tiedoston tai kansion nimi] -näppäintä voit vaihtaa näytöllä olevien tiedostojen ja kansioiden järjestyksen. Järjestys vaihtuu nousevan ja laskevan järjestyksen välillä joka kerta, kun näppäintä kosketetaan.

5

Valitse tulostusehdot.

- Jos olet valinnut useita tiedostoja vaiheessa 4, voit valita ainoastaan tulosteiden lukumäärän.
- Jos vaiheessa 4 valitsit PS- tai PCL-tiedoston, joka sisältää tulostusehdot, tiedoston tulostusehdot saavat etusijan.

6

Kosketa [Aloita]-näppäintä.

Tulostus käynnistyy valitun tiedoston siirron jälkeen.



Verkkokansion polun valinta suoraan

1

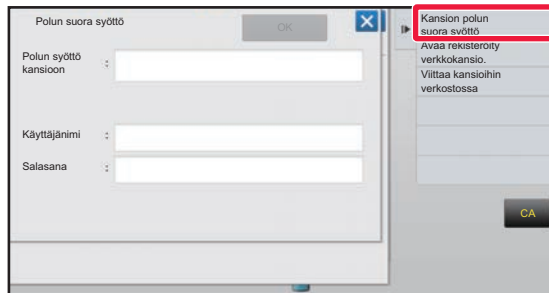

Kosketa [Kansion polun suora syöttö] vaiheessa 3 / "[Laitteen asetuksissa määritetyssä verkkokansiossa olevan tiedoston tulostaminen \(sivu 3-72\)](#)".

2

Syötä polku kansioon, käyttäjänimi ja salasana.

Siirry verkkokansioon.

Tulostusohjeet on esitetty vaiheissa 4–6 kohdassa "Laitteen asetuksissa määritetyssä verkkokansiossa olevan tiedoston tulostaminen".

Viittaus verkkokansion polkuun

1

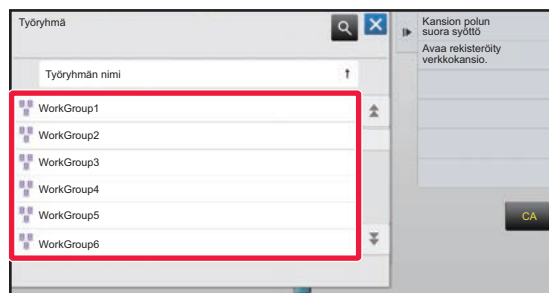

Kosketa sen työryhmän näppäintä, jota haluat käyttää vaiheessa 3 / "[Laitteen asetuksissa määritetyssä verkkokansiossa olevan tiedoston tulostaminen \(sivu 3-72\)](#)".

2

Kosketa sen palvelimen tai tietokoneen näppäintä, jota haluat käyttää.

Jos näyttöön tulee ruutu, jossa kehoitetaan antamaan käyttäjänimi ja salasana, tarkista oikeutesi palvelimen pääkäyttäjältä ja anna asianmukainen käyttäjänimi ja salasana.



3

Kosketa sen verkkokansion näppäintä, jota haluat käyttää.

Siirry verkkokansioon.

Saat tietoja tulostamistoimenpiteestä, vaiheista 4 - 6 / "[Laitteen asetuksissa määritetyssä verkkokansiossa olevan tiedoston tulostaminen \(sivu 3-72\)](#)".



- Kosketa  kuvaketta syötä avainsana etsiäksesi työryhmää, palvelinta tai verkkokansiota. Löydät tiedot tekstin syöttämisestä kohdasta "Käyttöohje (Kosketuspaneelin käyttö)".
- Näytössä voi olla korkeintaan 100 työryhmää, 100 palvelinta ja 100 verkkokansiota.
- Koskettamalla  -näppäintä siirryt yhden kansiotason verran ylöspäin.
- Voit palata työryhmän valintanäyttöön koskettamalla  -näppäintä.



TULOSTAMINEN SUORAAN TIETOKONEESTA

TULOSTUSTYÖN LÄHETTÄMINEN

Valitsemalla vaihtoehdon [Asiakirjan toiminnot] → [Lähetä tulostustyö] kohdasta "Asetukset (Internet-versio)" ja määrittämällä tiedoston voit tulostaa tiedoston suoraan käyttämättä tulostinohjainta.

Tulostettavissa olevat tiedostot ovat PDF, TIFF, JPEG, PCL, PS*¹, XPS, DOCX*², PPTX*², ja XLSX*² tiedostot tiedostopäätteillä pdf, tif, tiff, jpeg, jpg, jpe, jfif, pcl, ps*¹, prn, png, docx*², pptx*² ja xlsx*². Käytettävissä vain, jos monitoimilaite tukee PostScript-sivunkuvauskieltä.

Syötä salatun PDF-datan salasana työntilan näytön välimuistijonossa.

*1 Tarvitaan PS3-laajennuspaketti.

*2 Tarvitaan suoratulostuksen laajennuspaketti.



- Jos valitsit PS- tai PCL-tiedoston, joka sisältää tulostusehtoja, tiedoston tulostusehdot saavat etusijan.
- Kun käyttäjän tunnistus on asetettu käyttöön laitteen asetuksissa, tulostustoiminto voi olla rajoitettu. Kysy lisätietoja pääkäyttäjältä.

Tulostusasetukset

Valitse tulostusasetukset. Valitse tulostettava tiedosto kohdassa "Valitse tiedosto", valitse asetukset ja napsauta sitten [Tulosta].

Kohta	Kuvaus
Kopiota	Aseta tulostettavien kopioiden määrä.
Paperin koko	Aseta tulostuskoko.
Suunta	Valitse tulostuksen suunnaksi pysty tai vaaka.
2-Puoleinen Tuloste	Valitse 1-puolinen tulostus, 2-puolinen tulostus (vihko) tai 2-puolinen tulostus (lehtiö).
Ulostulo	Jos tulostetaan sarjoittain, valitse "Tulosta sarja kerrallaan." -valintaruutu.
Nidonta	Valitse nidonta-asetukset.
Erotinsivu	Valitse välilehtien lisäys. Määritä lisätäänkö sivuerottelu ennen jokaista sarjaa vai sen jälkeen. Valitse paperikaukalo, jossa on haluamasi paperi.
Sovita sivulle	Tulosta tiedosto sovitettuna täyteen paperin kokoon.
Tulosta mitä	Kun asennetaan suoratulostuksen laajennuspaketti, valitse halutaanko tulostaa arkki vai tulostetaanko koko työkirja, kun tulostetaan Excel-tiedosto.
Vast.ottotaso	Valitse tulostustyön ulostulotaso.
Pikatiedosto*	Tallenna tulostustiedot koneen Pikatiedostokansioon.
Tulosta kiiltävänä	Valitse tämä valintaruutu, jos tulostustyö tulostetaan kiiltävälle paperille.
Laskutuskoodi	Valitse laskutuskoodin valintaruutu nimeämistä varten, ja syötä sitten laskutuskoodi.

Qualcomm® DirectOffice™ on tuote, jonka omistaa Qualcomm Technologies, Inc. ja/tai sen tytäryhtiöt. Qualcomm® on tavaramerkki, jonka omistaa Qualcomm Incorporated ja se on rekisteröity Yhdysvalloissa ja muissa maissa. DirectOffice™ on tavaramerkki, jonka omistaa CSR Imaging US, LP ja se on rekisteröity Yhdysvalloissa ja muissa maissa.



FTP-TULOSTUS

Lataa tiedosto, jonka haluat tulostaa tietokoneelta tämän laitteen FTP-palvelimelle ja se on helppo tulostaa.



FTP-tulostus:

Valitse "Asetukset (pääkäyttäjä)" [Järjestelmäasetukset] → [Tulostimen Asetukset] → [Tulostusasetus tietokoneesta/mobiilipäätelaitteelta], aseta [FTP-tulostus]-asetukseksi [Ota päälle] ja määritä sitten portin numero. (Tarvitaan pääkäyttäjän oikeudet.)

FTP-tulostus

Yhdistä tähän laitteeseen syöttämällä tämän laitteen IP-osoite käyttämäsi FTP-asiakassovelluksen palvelimen nimikenttään. Kun lataat tiedoston, jonka haluat tulostaa tämän laitteen FTP-palvelimen "Ip"-kansioon, tulostus käynnistyy automaattisesti.



- Jos valitsit PS- tai PCL-tiedoston, joka sisältää tulostusehtoja, tiedoston tulostusehdot saavat etusijan.
- Kun käyttäjän tunnistus on asetettu käyttöön laitteen asetuksissa, tulostustoiminto voi olla rajoitettu. Kysy lisätietoja pääkäyttäjältä.

SÄHKÖPOSTIN TULOSTAMINEN

Jos määrität sähköpostiosoitteesi laitteeseen, laite tarkistaa aika ajoin sähköpostipalvelimen ja tulostaa automaattisesti vastaanotetut sähköpostiliitteet tulostinajuria käyttämättä.



Sähköpostin tulostus:

Valitse "Asetukset" [Järjestelmäasetukset] → [Tulostimen Asetukset] → [Sähköpostin tulostus asetukset] ja rekisteröi sähköpostitilisi. (Tarvitaan pääkäyttäjän oikeudet.)



Sähköpostin tulostus

Määritä tietokoneen sähköpostiohjelmassa laitteen sähköpostiosoite kohdassa "Osoite" ja lähetä liitetiedoston sisältävä tulostettava sähköposti. Sähköpostin viestiin voidaan antaa ohjaukskomentoja, joilla määritetään kopioiden määrä ja tulostusmuoto. Komennot annetaan muodossa "komennon nimi = arvo" kuten oikealla olevassa esimerkissä.

```
COPIES=2
DUPLEX=LEFT
ACCOUNTNUMBER=11111
PAPER=A4
```

Ohjaukskomentoja voivat olla esimerkiksi seuraavat:

Toiminto	Komennon nimi	Arvot
Kopiota	COPIES	1 - 9999
Nidonta*1	NIDONTAVAIHTOEHTO	EI MITÄÄN, YKSI
Lajittele	COLLATE	POIS, PÄÄLLÄ
2-puolinen tuloste	DUPLEX	YLÄ, VASEN, POIS
Tilinumero*2	ACCOUNTNUMBER	Numero (5–8 numeroa)
Tiedostomuoto*3	LANGUAGE	PCL, PCLXL, POSTSCRIPT, PDF, TIFF, JPG
Paperi	PAPER	Käytettävä paperi (A4, LETTER tai muut)
Asiakirjojen arkistointi*4	TIEDOSTO	POIS, PÄÄLLÄ
	FOLDERNAME	Enintään 28 merkkiä
Pikatiedosto*4	QUICKFILE	POIS, PÄÄLLÄ
Ulostulo	OUTTRAY	KESKIOSA
Sovita sivu	FITIMAGETOPAGE	POIS, PÄÄLLÄ
Tulosta kiiltävälle	MATERIAALITYYPPI	KIILTÄVÄ
Tulostussivu	PRINTPAGES	1-2,5,9-
Mitä tulostaa*5	ALLSHEETS	POIS, PÄÄLLÄ

*1 Käytössä vain, kun sisäinen viimeistelijä on asennettu.

*2 Voidaan jättää huomioimatta, paitsi siinä tapauksessa, kun vahvistus tapahtuu käyttäjänumerolla.

*3 POSTSCRIPT- ja PDF-tiedostoja varten tarvitaan PS3-laajennuspaketti.

*4 Käytössä vain, kun joko "Asiakirjojen arkistointi" tai "Pikatiedosto" on "PÄÄLLÄ". Kun molemmat ovat "ON", tämä on pois käytöstä.

*5 Tarvitaan suoratulostuksen laajennuspaketti.



- Sähköpostiviestin tekstin täytyy olla tekstimuodossa. Jos komennot annetaan Rich Text -muodossa (HTML), niillä ei ole vaikutusta.
- Jos annat sähköpostiviestissä komennon "Config", saat luettelon kaikista komendoista.
- Jos sähköpostin tekstikenttään (viestiin) ei ole kirjoitettu mitään, tulostus tapahtuu kohdassa "Asetukset (pääkäyttävä)" määritettyjen asetusten mukaisesti. → [Järjestelmäasetukset] → [Tulostimen Asetukset] → [Oletusasetukset]. Jos valitsit PS- tai PCL-tiedoston, joka sisältää tulostusehtoja, tiedoston tulostusehdot saavat etusijan.
- Ilmoita tiedostotyyppi vain, kun haluat määrittää sivunkuvauskielen. Tavallisesti tiedostotyyppiä ei tarvitse antaa.
- Saatetaan tulostaa myös kuvat kuten vastaanotetun sähköpostiviestin teksti ja logo allekirjoituksessa.



TULOSTINTYÖT

TULOSTUKSEN TILAN TARKISTAMINEN

Kun kosketat työtilan näyttöä, työt näkyvät luettelona. Kirjoitintöiden tila voidaan tarkastaa koskemalla [Tulosta]-välilehteä.

Jos haluat pysäyttää tai poistaa töitä tai käsitellä ne prioriteettitöinä, lue "Käyttöohje (Kosketuspaneelin käyttö)".

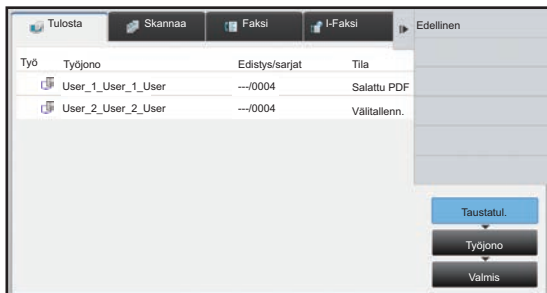

SALATUN PDF-TIEDOSTON TULOSTAMINEN

PDF-salausta käytetään suojaamaan PDF vaatimalla salasana tiedoston tulostamiseksi tai muokkaamiseksi.

Kun haluat tulostaa laitteeseen kytketyllä FTP-palvelimella tai USB-muistilaitteessa tms. olevan salatun PDF-tiedoston suoraan, nollaa salasana ja aloita tulostus.



- Tarvitaan PS3-laajennuspaketti.
- Tulostaaksesi salatun PDF-tiedoston tulostinajurilla anna salasana avatessasi tiedoston tietokoneella.
- Tulostus ei ole mahdollista, jos et tiedä salatun PDF-tiedoston salasanaa.
- Suoraan tulostettavat salatut PDF-versiot ovat 1.6 (Adobe® Acrobat® 7.0) tai vanhempi.

(1) Kosketa Työn tila -näyttöä ja sitten [Tulosta]-välilehteä.

(2) Kosketa [Taustatul.]-näppäintä.

Kun luettelossa on salattu PDF-tiedosto, näkyviin tulee ilmoitus merkiksi siitä, että salattu PDF-tiedosto on olemassa.

(3) Kosketa salatun PDF-tiedoston tulostustyön näppäintä.



Et voi valita useita salattuja PDF-tiedostoja.

(4) Kosketa toimintopaneelissa [Anna salasana salatulle PDF:lle.] -näppäintä.

(5) Syötä salasana (enintään 32 merkkiä) ja kosketa [Kyllä]-näppäintä.



Jos sekä yleissalasana että käyttäjän salasana (jota käytetään avaamaan tiedosto) on asetettu, anna yleissalasana.



PAPERIN VAIHTAMINEN TOISEEN PAPERIKOKOON JA TULOSTAMINEN PAPERIN LOPPUESSA

Jos tulostus keskeytyy, koska laitteesta loppuu paperi tai tulostinajurissa määritettyä paperikokoa ei ole asetettu laitteeseen, ohjauspaneeliin tulee näkyviin viesti.

Tulostus käynnistyy automaattisesti, kun paperia on asetettuna laitteeseen. Jos halutun kokoista paperia ei ole heti saatavilla, voit käyttää eri tasolla olevaa paperia.



Jos vaihdat toiseen paperikokoon ennen tulostamista, tulostaminen ei ehkä tapahdu kunnolla, esimerkiksi osa tekstistä tai kuvasta saattaa jäädä paperin ulkopuolelle.

- (1) Kosketa Työn tila -näyttöä.
- (2) Kosketa sen työn näppäintä, jolle "Ei paperia" näkyy.
- (3) Kosketa toimintopaneelissa [Valitse paperi uudelleen] -näppäintä.
- (4) Kosketa sen tason näppäintä, jolla on haluamaasi paperia ja kosketa **OK**.



LIITE

TULOSTINAJURIN MÄÄRITTELYLUETTELO

Löydät lisätietoja asetuksista tulostinohjaimen Ohjeesta.

[TULOSTINOHJAIMEN ASETUNÄYTTÖ / VIITTAA OHJEESEEN \(sivu 3-6\)](#)

Toiminto			PCL6	PS*1	Windows PPD*1	macOS PS*1
Välilehti (Windows)	Kohta	Sivu				
Pääasetukset	Kopiota	-	1 - 9999	1 - 9999	1 - 9999	1 - 9999
	Lajittele	-	Kyllä	Kyllä	Kyllä	Kyllä
	Alkuperäisen Koko	3-4	Kyllä	Kyllä	Kyllä	Kyllä
	Ulostulokoko	3-4	Kyllä	Kyllä	Ei	Ei
	Kuvasuunta	3-34	Kyllä	Kyllä	Kyllä	Kyllä
	Sovita paperikokoon	3-21	Ei	Ei	Ei	Kyllä
	Zoomaa, Skaalaus	3-35	Kyllä*2	Kyllä	Kyllä*2	Kyllä*2
	2-puoleinen	3-20	Kyllä	Kyllä	Kyllä	Kyllä
	Moniotos	3-23	2, 4, 6, 8, 9, 16	2, 4, 6, 8, 9, 16	2, 4, 6, 9, 16	2, 4, 6, 9, 16
	Nidonta *3	3-26	Kyllä	Kyllä	Kyllä	Kyllä
Asiakirjan arkistointi	3-64	Kyllä	Kyllä	Ei	Kyllä	
Paperikasetti	Ulostulokoko	3-4	Kyllä	Kyllä	Ei	Ei
	Paperikaukalo	3-7	Kyllä	Kyllä	Kyllä	Kyllä
	Paperityyppi	3-7	Kyllä	Kyllä	Kyllä	Kyllä
	Tason tila	3-7	Kyllä	Kyllä	Ei	Ei
Viimeistely	Nidonta *3	3-26	Kyllä	Kyllä	Kyllä	Kyllä
	Ladonta	-	Kyllä	Kyllä	Kyllä	Kyllä
	Ulostulo	-	Kyllä	Kyllä	Kyllä	Kyllä
	Sivuerottelu	3-55	Kyllä	Kyllä	Ei	Ei



Toiminto			PCL6	PS*1	Windows PPD*1	macOS PS*1	
Välilehti (Windows)	Kohta	Sivu					
Rakenne	2-puoleinen		3-20	Kyllä	Kyllä	Kyllä	Kyllä
	Kappaleen välilehdet		3-57	Kyllä	Ei	Ei	Ei
	Kirjanen		3-28	Kyllä	Kyllä	Kyllä	Kyllä
	Moniotos	Sivu nro.	3-23	2, 4, 6, 8, 9, 16	2, 4, 6, 8, 9, 16	2, 4, 6, 9, 16	2, 4, 6, 9, 16
		Toista	3-59	Kyllä	Ei	Ei	Ei
		Järjestys	3-23	Kyllä	Kyllä	Ei	Kyllä
		Reunus	3-23	Kyllä	Kyllä	Kyllä	Kyllä
		Kännellinen moniotos	3-23	Kyllä	Ei	Ei	Ei
		100 % moniotos	3-23	Kyllä	Kyllä	Ei	Ei
	Julistetulostus		3-32	Kyllä	Kyllä	Ei	Ei
Tulostuskohta	Marginaalin siirto	3-30	10 mm - 30 mm (0" - 1,2")	10 mm - 30 mm (0" - 1,2")	Kyllä	Kyllä	
	Mukautettu	3-33	Kyllä	Kyllä	Ei	Ei	
Työn hallinta	Tulostuksen julkaisu		-	Kyllä	Kyllä	Ei	Kyllä
	Asiakirjan arkistointi		3-64	Kyllä	Kyllä	Ei	Kyllä
	Luo PDF tietokoneella selausta varten		3-64	Kyllä	Ei	Ei	Ei
	Tulosta ja lähetä		3-67	Kyllä	Ei	Ei	Ei
	Ilmoita työn loppumisesta		-	Kyllä	Kyllä	Ei	Ei
	Tunnistus		3-9	Kyllä	Kyllä	Ei	Kyllä
Välilehdet	Kannet/Välilehdet		3-51	Kyllä	Kyllä	Kyllä*4	Kyllä*4
	Kalvojen välilehdet		3-53	Kyllä	Kyllä	Ei	Kyllä
	Jäljennös		3-56	Kyllä	Kyllä	Ei	Ei
Leima	Vesileima		3-44	Kyllä	Kyllä	Kyllä	Kyllä
	Kuvaleima		3-46	Kyllä	Kyllä	Ei	Ei
	Päällekkäiskuva		3-48	Kyllä	Kyllä	Ei	Ei
	Kopioleima		3-50	Kyllä	Ei	Ei	Ei
Kuvan laatu	Tulostustila		3-19	Kyllä	Kyllä	Kyllä	Kyllä
	Grafikkatila		-	Kyllä	Ei	Ei	Ei
	Bittikartan taso		-	Kyllä	Kyllä	Ei	Ei
	Terävyys		3-42	Kyllä	Kyllä	Kyllä	Kyllä
	Suodatus		3-42	Kyllä	Kyllä	Kyllä	Kyllä
	Teksti mustalle		3-41	Kyllä	Kyllä	Ei	Ei



Toiminto			PCL6	PS*1	Windows PPD*1	macOS PS*1
Välilehti (Windows)	Kohta	Sivu				
Kuvan laatu	Vektori mustalle	3-41	Kyllä	Kyllä	Ei	Ei
	Väriaineen säästö *5	-	Kyllä	Kyllä	Kyllä	Kyllä
	Kuvan säätö	3-40	Kyllä	Kyllä	Ei	Ei
	Fontti	-	Kyllä	Kyllä	Kyllä	Ei
	Viivapaksuus	3-37	Kyllä	Ei	Ei	Ei
	Lihavoinnin säätö	-	Kyllä	Kyllä	Kyllä	Kyllä
Tarkat asetukset	Peilikuva	3-39	Ei	Kyllä	Kyllä	Kyllä
	PS-virhetietoja	-	Ei	Kyllä	Kyllä	Ei
	PS-välitys	-	Ei	Kyllä	Ei	Ei
	Työn pakkaaminen	-	Ei	Kyllä	Ei	Ei
	Tandemtulostus	3-62	Kyllä	Kyllä	Ei	Kyllä*6
	Estä Tyhjän Sivun Tulostus	3-25	Kyllä	Kyllä	Ei	Ei
	Mukautetun kuvan rekisteröinti	3-47	Kyllä	Ei	Ei	Ei
	Muut asetukset					
	• Sisääntulotarkkuus	-	Kyllä	Kyllä	Ei	Ei
	• Varjokuvio	-	Kyllä	Ei	Ei	Ei
	• Taustatulostuksen tietomuoto	-	Kyllä	Kyllä	Ei	Ei
	• Tulostusalue	3-61	Kyllä	Kyllä	Ei	Ei
	• Jaettu tyyli	3-64	Kyllä	Kyllä	Ei	Kyllä
	• Kaksipuoleistyyli	3-20	Kyllä	Kyllä	Ei	Ei
	• CMYK kuvan parannus	-	Ei	Kyllä	Ei	Ei
	• Työn nimen lyhennys	-	Kyllä	Kyllä	Ei	Ei
• Käyt.ohj.JPEG-tied.hahmon.	3-60	Kyllä	Kyllä	Ei	Ei	
• Ohenna hienoja viivoja	3-38	Kyllä	Ei	Ei	Ei	

*1 Jokaisen toiminnon määrittely Windows PPD:ssä ja macOS PPD:ssä vaihtelee käyttöjärjestelmäversiosta ja sovelluksesta riippuen.

*2 Vaaka- ja pystysuorasuhdetta ei voida asettaa erikseen.

*3 Jos sisäinen viimeistelijä on asennettu.

*4 Ainoastaan kansia voidaan lisätä.

*5 Tämä asetus ei välttämättä toimi kaikissa sovelluksissa ja käyttöjärjestelmissä.

*6 Tätä toimintoa ei voida käyttää macOS 10.10- tai uudemmissa käyttöjärjestelmissä.



LASKUTUSKODIN MÄÄRITYS TULOSTINAJURILLA

Voit syöttää laskutuskoodin koneen tulostimella.

Löydät yleistietoa laskutuskoodista kohdassa "[LASKUTUSKODI \(sivu 1-62\)](#)".

Ota käyttöön laskutuskoodi

Asetus tarvitaan vain Windows-ympäristössä. (Aina käytettävissä macOS-ympäristössä)

1

Napsauta [Käynnistä]-painiketta, valitse [Asetukset] → [Laite] → [Laitteet ja tulostimet].



Jos käytössä on Windows 8.1/Windows Server 2012, napsauta hiiren oikealla painikkeella [Käynnistä]-painiketta, valitse [Ohjauspaneeli] → [Näytä laitteet ja tulostimet] (tai [Laitteet ja tulostimet]).

2

Napsauta laitteen tulostinajurin kuvaketta hiiren kakkospainikkeella ja valitse [Tulostimen ominaisuudet].

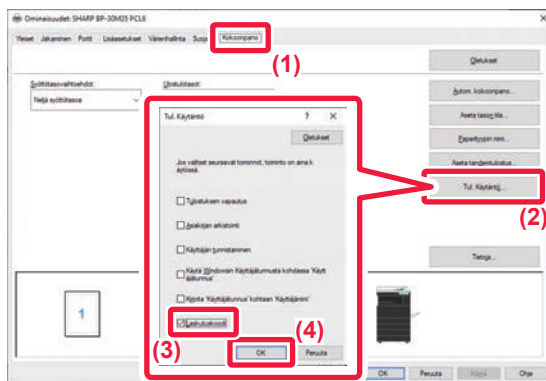
3

Laskutuskoodin määrittäminen

- (1) Napsauta [Kokoonpano]-välilehteä.
- (2) Napsauta [Tul. Käytäntö]-painiketta.
- (3) Aseta [Laskutuskoodi]-valintaruutu kohtaan ,
- (4) Napsauta [OK]-painiketta.



Windows

Kun tulostus alkaa, laskutuskoodin asetusnäyttö tulee näkyviin.

Syötä pääkoodi ja alakoodi ja napsauta sitten [OK]-painiketta.

Kun haluat säilyttää määritetyn laskutuskoodin, määritä [Käytä aina tätä laskutuskoodia] asetukselle .



- Napsauttamalla [Hanki laskutuskoodi] voit saada koneen laskutuskoodin ja valita laskutuskoodin listasta.
- Jos [Käytä laskutuskoodia] asetetaan asentoon "Ota pois päältä" kohdassa "Asetukset (pääkäyttäjä)" → [Käyttäjän hallinta] → [Laskutuskoodiasetukset] → [Pääkäyttäjä asetukset], syötetty laskutuskoodi poistetaan käytöstä ja sitä ei tallenneta työlokiin.
- Jos olet aloittanut tulostuksen laskutuskoodia määrittämättä, työlokiin tallennetaan käyttökoodi.

macOS

(1) Valitse [Laskutuskoodi].

(2) Syötä pääkoodi ja alakoodi.



TODENTAMINEN YKSITTÄISELLÄ REKISTERÖITYMISELLÄ

Kun käytetään käyttäjän tunnistusta, sinun on syötettävä käyttäjän nimi ja salasana, jotta voit tulostaa tulostinohjaimesta. Yksittäistä rekisteröitymistä voidaan käyttää, kun Active Directory -todentamista käytetään sekä tässä laitteessa että tietokoneessa.

Kun käytät tätä toimintoa ja tulostat tulostinohjaimesta, tulostustyö lähetetään tähän laitteeseen käyttämällä todentamistietoja, joita käytit kirjautuessasi sisään tietokoneeseen. Tämä sallii töiden tulostuksen helposti tulostinohjaimesta ilman, että sinun on syötettävä käyttäjänimeä tai salasanaa joka kerta tulostettaessa, kun käyttäjän tunnistus on otettu käyttöön.



Todentaminen yksittäisellä rekisteröitymisellä vaatii, että Active Directory -todentaminen suoritetaan laitteessa ja tietokoneessa. Tätä voidaan käyttää ainoastaan, kun tietokoneen käyttöjärjestelmänä on Windows.

Asetukset

Active Directory on otettava käyttöön laitteessa etukäteen. Jos haluat lisätietoja Active Directorystä, katso "[ACTIVE DIRECTORY -LINKKITOIMINTO \(sivu 1-58\)](#)". Sen jälkeen kun olet ottanut käyttöön Active Directoryn, määritä alla olevat asetukset tulostinohjaimessa.

(1) Napsauta [Käynnistä]-painiketta, valitse [Asetukset] → [Laitte] → [Laitteet ja tulostimet].

Jos käytössä on Windows 8.1/Windows Server 2012, napsauta hiiren oikealla painikkeella [Käynnistä]-painiketta, valitse [Ohjauspaneeli] → [Näytä laitteet ja tulostimet] (tai [Laitteet ja tulostimet]).

(2) Napsauta hiiren oikealla painikkeella laitteen tulostinohjaimen kuvaketta ja valitse [Tulostimen ominaisuudet].

Tulostimen ominaisuudet tulevat näkyviin.

(3) Napsauta [Kokoonpano]-välilehteä.

(4) Aseta [Yksittäinen rekisteröityminen]-valintaruudun asetukseksi .

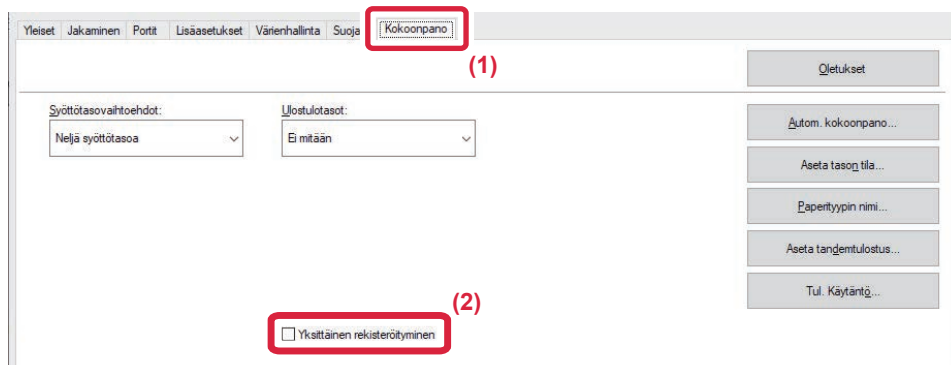

Todentamisen vaihtoehto

Todennusmenetelmästä, katso "[TULOSTAMINEN KUN KÄYTTÄJÄN TODENNUS -TOIMINTO ON KÄYTÖSSÄ \(sivu 3-9\)](#)".

(1) Napsauta [Työn hallinta] -välilehteä.

(2) Kohdassa [Todennus], valitse [Yksittäinen rekisteröityminen].



- Yksittäisen rekisteröitymisen todennus on mahdollista myös työn hallinnan valintaikkunasta ja käyttäjän tunnistuksen valintaikkunasta.
- Kun yksittäinen rekisteröinti on otettu käyttöön, [Tulosta ja lähetä] -toimintoa ei voida käyttää.
- Jos kirjautut sisään tähän laitteeseen etukäteen ennen yksittäisen rekisteröinnin käyttämistä, sinulla on sen käyttäjätilin käyttöoikeudet, jolla kirjautuit sisään.
Jos käytät yksittäistä kirjautumista ilman, että kirjautut sisään tähän laitteeseen, käyttöoikeudet määräytyvät kohdan "Käyttäjä" mukaan.
Tämä saattaa rajoittaa käytettävissä olevia toimintoja.
- Jos Yksittäinen rekisteröityminen -toimintoa käytetään kirjautumatta sisään laitteeseen, asetetaan työlökin käyttäjän nimi tulostinohjaimen toimesta. Jos tulostinohjain ei aseta käyttäjänimeä, työlökin käyttäjänimenä käytetään tietokoneen kirjautumisnimeä.



FAKSI

Kuvakkeet











Toiminnot, joita voit käyttää
Helppo faksitilassa

ENNEN LAITTEEN KÄYTTÖÄ FAKSINA

ENNEN LAITTEEN KÄYTTÖÄ FAKSINA	4-3
FAKSITILA	4-6
 • HELPPOKÄYTTÖTILA	4-6
• NORMAALI TILA	4-7
FAKSITILAN VALITSEMINEN	4-7
[R] -NÄPPÄIN	4-8
FAKSIIN LÄHETYSJÄRJESTYS	4-9

OSOITTEIDEN ASETTAMINEN

 OSOITTEIDEN ASETTAMINEN	4-12
 • KOHDENUMERO KOHDENUMERON SYÖTTÄMINEN NUMERONÄPPÄIMILLÄ	4-12
 • OSOITTEEN HAKEMINEN OSOITEKIRJASTA ...	4-14
 • VALITUT KOHTEET	4-16
 • HAKUNUMERON KÄYTTÖ OSOITTEEN HAKEMISEEN	4-17
 • OSOITTEEN HAKEMINEN OSOITEKIRJASTA ...	4-18
 • LÄHETYSLOKIN KÄYTTÄMINEN UUELLEENLÄHETYKSEEN	4-20
 • LÄHETTÄMINEN SARJAVALINNALLA	4-22

PERUSLÄHETYSMENETELMÄT

 PERUSLÄHETYSMENETELMÄT	4-23
 • FAKSIIN LÄHETYSMENETELMÄT	4-23
 • ALKUPERÄISEN SUUNTA	4-25
 • LÄHETETYN KUVAN AUTOMAATTINEN PIENENNYS	4-26
 • LÄHETETTÄVÄT ALKUPERÄISIASIAKIRJOJEN KOOT	4-26
 • AUTOMAATTISEEN SYÖTTÖLAITTEESEEN ASETETUN ALKUPERÄISEN KOKO	4-26
 • KUN LINJA ON VARATTU	4-27
 • KUN SATTUU TIEDONSIIRTOVIRHE	4-27
 • FAX DEST. VAHVISTUSTILA	4-28
 • LÄHETETTÄVÄN KUVAN TARKISTUS	4-29

 FAKSIIN LÄHETYSMENETELMÄT	4-30
 • AUTOMAATTISEN SYÖTTÖLAITTEEN KÄYTTÄMINEN LÄHETYKSESSÄ	4-30
 • AUTOMAATTISEN SYÖTTÖLAITTEEN KÄYTTÄMINEN FAKSAUKSESSA SUORALÄHETYSTILASSA	4-31
 • VALOTUSLASIN KÄYTTÄMINEN LÄHETYKSESSÄ	4-33
 • VALOTUSLASIN KÄYTTÖ FAKSIIN LÄHETTÄMISEEN SUORALÄHETYSTILASSA ...	4-35
 • LÄHETYS KÄYTTÄMÄLLÄ KAIUTINTA	4-37
 • SAMAN FAKSIIN LÄHETTÄMINEN USEISIIN KOHTEISIIN (YLEISLÄHETYS)	4-39
 • UUELLEENLÄHETYS EPÄONNISTUNEISIIN SARJALÄHETYSOSOITTEISIIN	4-41
 • FAKSIIN LÄHETTÄMINEN SUORAAN TIETOKONEESTA (PC Faksi)	4-43
LÄHETYSLOKIN POISTAMINEN	4-43
 ASETA ALKUPERÄISTEN SKANNAUS	4-44
 • ALKUPERÄISIASIAKIRJAN MOLEMPIEN PUOLIEN AUTOMAATTINEN SKANNAUS (2-puol. alkuper.)	4-44
 • AUTOMAATTINEN TUNNISTUS	4-45
 • ALKUPERÄISIASIAKIRJAN SKANNAUSKOON MÄÄRITTÄMINEN PAPERIKOKONA	4-46
 • ALKUPERÄISIASIAKIRJAN SKANNAUSKOON MÄÄRITTÄMINEN KÄYTTÄMÄLLÄ NUMEROARVOJA	4-47
 • USEIN KÄYTETTYJEN ALKUPERÄISKOKOJEN TALLENTAMINEN ...	4-48
 • KUVAN LÄHETYSKOON MÄÄRITTÄMINEN ...	4-51
 • VALOTUKSEN MUUTTAMINEN	4-53
 • TARKKUUDEN MUUTTAMINEN	4-54

FAKSIIN VASTAANOTTO

FAKSIIN VASTAANOTTO	4-56
• FAKSIIN AUTOMAATTINEN VASTAANOTTO ...	4-56
 • FAKSIIN MANUAALINEN VASTAANOTTO ...	4-58
VASTAANOTETTUJEN TIETOJEN TULOSTAMINEN ...	4-62
• PIN-KOODILLA SUOJATUN FAKSIIN TULOSTAMINEN (Vastaanotetun tulostusdatan pitoasetus)	4-62
• VASTAANOTETTUJEN TIETOJEN TULOSTUS MÄÄRITETTYNÄ AIKANA	4-63
• KUVAN TARKISTUS ENNEN TULOSTUSTA ...	4-64





VASTAANOTETTUJEN TIETOJEN LÄHETTÄMINEN EDELLEEN	4-66
• VASTAANOTETTUJEN FAKSIEN EDELLEENLÄHETYS (FAKSIDATAN EDELLEENLÄHETYS)	4-66
• ASETUKSET ENNEN EDELLEENLÄHETYSTÄ... ..	4-67
• VASTAANOTETUN TIEDON EDELLEENLÄHETYS ESIASETETTUIHIN KOHTEISIIN (SAAPUVIEN REITITYSASETUKSET)	4-68
• VASTAANOTETTUJEN FAKSIEN TALLENTAMINEN LAITTEEN PAIKALLISELLE ASEMALE (SAAPUVAN REITITYS)	4-72
• VASTAANOTETTUJEN TIETOJEN LÄHETTÄMINEN EDELLEEN MANUAALISESTI	4-73
VASTAANOTETTUJEN TIETOJEN TALLENTAMINEN	4-75

MUUT TOIMINNOT

FAKSITOIMINTOJEN TALLENNUS (OHJELMA) ...	4-77
FAKSILÄHETYKSEN JA VASTAANOTON KÄYTTÖ ETÄOHJELMISTOLLA	4-79
• SOITTAMINEN FAKSILAITTEeseen JA VASTAANOTON KÄYNNISTÄMINEN (POLLAUUS)	4-79
• POLLAUUSVASTAANOTON KÄYNNISTÄMINEN MANUAALISESTI	4-81
LÄHETTÄJÄKOHTAISET OMINAISUUDET	4-82
• LÄHETTÄJÄTIETOJEN LISÄÄMINEN FAKSEIHIN (OMAN NUMERON FAKSAAMINEN)	4-82
• LÄHETTÄJÄTIETOJEN VÄLIAIKAINEN MUUTTAMINEN (OMAN NIMEN VALINTA)...	4-83
TIETYN KÄYTÖN OLETTAMINEN	4-85
• MUUTTAMINEN TULOSTUSASETUSTEN TAPAHTUMARAPORTTIIN (TAPAHTUMARAPORTTI)	4-85
POLLAUUSMUISTITOIMINNOT	4-87
• FAKSIN LÄHETTÄMINEN TOISEN LAITTEEN POLLATESSA OMAA LAITETTASI (MUISTIN POLLAUUS).....	4-87
• POLLAUUKSEN RAJOITTAMINEN (POLLAUUKSEN SUOJAUSASETUS)	4-87
• ASIAKIRJAN SKANNAUS POLLAUUSMUISTIIN ...	4-88
• JULKISESSA LOKEROSSA OLEVAN ASIAKIRJAN TARKISTAMINEN	4-89
• ASIAKIRJAN POISTAMINEN JULKISESTA LOKEROSTA	4-90

F-KOODIYHTEYDEN SUORITTAMINEN

F-KOODIYHTEYS	4-91
• F-KOODIYHTEYS	4-91
• MUISTILOKEROIDEN LUOMINEN LAITTEeseen F-KOODI-YHTEYKSIÄ VARTEN	4-92
• F-KOODI-VALINTA	4-93
• LUOTTAMUKSELLINEN F-KOODI-YHTEYS... ..	4-93
• LUOTTAMUKSELLINEN LÄHETYS KÄYTTÄEN F-KOODEJA	4-94
• LUOTTAMUKSELLISEN F-KOODIVASTAANOTON KAUTTA SAATUJEN FAKSIEN TARKISTAMINEN	4-95
• POLLAUUSVASTAANOTTO F-KOODEJA KÄYTTÄEN	4-96
• ASIAKIRJAN SKANNAAMINEN MUISTILOKEROON F-KOODIN POLLAUUSLÄHETYSTÄ VARTEN	4-98
• ASIAKIRJAN TARKISTUS F-KOODIN POLLAUUSLOKEROSSA	4-100
• F-KOODIN POLLAUUSLÄHETYSTÄ VARTEN TALLENNETUN ASIAKIRJAN POISTAMINEN ...	4-101
• JATKOSARJALÄHETYSKYNTÖ F-KOODILLA	4-102
• JATKOSARJALÄHETYS KÄYTTÄEN F-KOODIA	4-105
• F-Koodin Muistilokero	4-106

SIVUPUHELIMEN KÄYTTÄMINEN

ULKOISEN PUHELIMEN LIITTÄMINEN	4-107
• SIVUPUHELIMEN LIITTÄMINEN	4-107
• FAKSIN VASTAANOTTAMINEN PUHELUUN VASTAAMISEN JÄLKEEN RINNAKKAISPUHELIMESSA (ETÄVASTAANOTTO)	4-108
• PUHELUIDEN SOITTAMINEN JA VASTAANOTTAMINEN	4-108

YHTEYDEN TILAN TARKISTAMINEN

FAKSITYÖT	4-109
VALMIIT LÄHETETYT TAI VASTAANOTETUT FAKSITYÖT	4-109
KUVANLÄHETYSTOIMINTOJEN TARKASTAMINEN	4-110
• KUVAN LÄHETYKSEN TOIMINTARAPORTTIEN TULOSTAMINEN ..	4-110
• TULOSSARAKKEESSA NÄKYVÄT TIEDOT ...	4-110



ENNEN LAITTEEN KÄYTTÖÄ FAKSINA

ENNEN LAITTEEN KÄYTTÖÄ FAKSINA

Kun laitetta halutaan käyttää faksina, kytke puhelinlinja ja määritä puhelinlinjan tyyppi.

1 Kytke puhelinlinjaan.

Työnnä puhelinlinjan johdon toisessa päässä oleva pistoke laitteessa olevaan puhelinlinjan pistorasiaan (LINE) kuvan mukaisesti ja työnnä toinen pistoke puhelinpistorasiaan.

* Käytä vain laitteen mukana toimitettavaa puhelinlinjan johtoa.

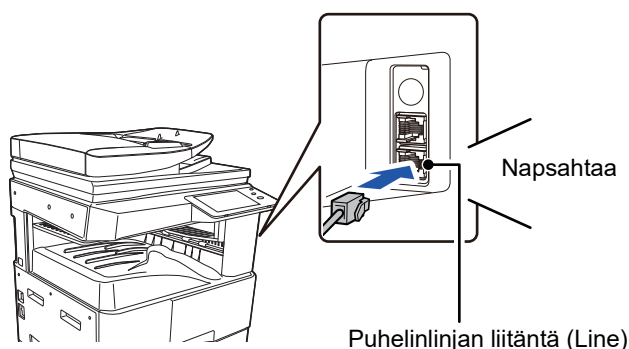

Joissain maissa tarvitaan sovitin puhelinlinjan johdon yhdistämiseksi seinässä olevaan puhelinpistorasiaan kuvan osoittamalla tavalla.

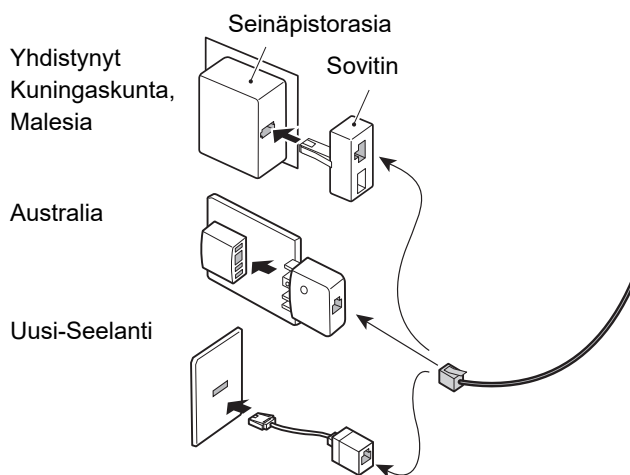

Jos liitäntäkaapelia ei ole kytketty oikein, näkyviin tulee "Lähetäminen epäonnistui. Tarkista verkkoyhteys.", kun yrität lähettää faksia. Kytke liitäntäkaapeli oikein.



2

Varmista, että päävirtakytkin on " I "-asennossa.

Kun virran merkkivalo palaa, päävirta on I -asennossa. Jos virran merkkivalo ei pala, käännä päävirtakytkin I -asentoon ja paina käyttöpaneelin [VIRTA]-painiketta.

*Jos faksitoimintoa käytetään ja erityisesti, jos vastaanotto tai ajastettu lähetys tapahtuu yöllä, pidä aina päävirtakatkaisija " I "-asennossa.

▶ [VIRRAN KYTKEMINEN PÄÄLLE \(sivu 1-8\)](#)



Kun otetaan käyttöön "Asetukset (pääkäyttäjä)" – [Järjestelmäasetukset] → [Kuvan Lähetysasetukset] → [Faksin Asetukset] → [Tila- Asetukset] → [Autom. käynnistys tulostettaessa], virta kytkeytyy automaattisesti päälle, kun vastaanotetaan faksi (vaikka [Virta]-painike on pois päältä), ja faksi tulostetaan. Kun [Autom. käynnistys tulostettaessa] poistetaan käytöstä ja [Virta]-painike on päällä, vastaanotetut faksit tallennetaan muistiin ja niitä ei tulosteta ennen kuin virta kytketään päälle.



Älä katkaise virtaa päävirtakytkimestä, jos faksi-toimintoa tai ajastettua vastaanottoa tai lähetystä on tarkoitus käyttää yöllä.

3

Puhelinlinjatyyppin määrittäminen.

Laitteen valinta-asetus on asetettava vastaamaan käytössäsi olevan puhelinlinjan tyyppiä.

* Jos asetus on väärä, voi aiheutua valinnan epäonnistumisia tai puheluiden menemisiä väärälle vastaanottajalle.



- Jos haluat määrittää puhelinlinjan tyyppin automaattisesti
Valitse "Asetukset (pääkäyttäjä)" [Järjestelmäasetukset] → [Kuvan Lähetysasetukset] → [Faksin Asetukset] → [Oletus- Asetukset] → [Valintatavan Asetus] ja kosketa [Autom. Valinta]-näppäintä.
- Voit tarvittaessa määrittää puhelinlinjan tyyppin automaattisesti
- Tämä asetus voidaan aktivoida vain Kanadassa.
- Kun yhdistät digitaalilinjaan Kun digitaalilinjaverkko on käytössä, lähetystaso on 15 dB tai alempi kytkeydyttäessä digitaaliseen linjaan. Kohdassa "Asetukset (pääkäyttäjä)", valitse [Järjestelmäasetukset] → [Kuvan Lähetysasetukset] → [Faksin Asetukset] → [Oletus- Asetukset] → [Digitaalilinjaverkko].

4

Päivämäärän ja ajan tarkistaminen.

Tarkista, että päivämäärä ja kellonaika on asetettu oikein.

**Laitteen päivämäärän ja kellonajan asettaminen:**

Kohdassa "Asetukset", valitse [Järjestelmäasetukset] → [Yleiset asetukset] → [Laitteasetukset] → [Kellonajan Asetus].

5

Lähetäjän faksinumeron tallennus.

Tallenna lähetäjän nimi kohtaan [Lähetäjän Nimi] ja lähetäjän faksinumero kohtaan [Faksi Numero]. Varmista, että nämä tiedot on määritetty, sillä niitä tarvitaan yhteyden muodostamiseen.



• **Lähettäjän nimen ja osoitteen tallennus:**

Valitse "Asetukset (pääkäyttäjä)" [Järjestelmäasetukset] → [Kuvan Lähetysasetukset] → [Yleiset asetukset] → [Oman numeron ja nimen asetus] → [Lähettäjän tietojen rekisteröinti].

• **Lähettäjä**

Syötä lähettäjän nimi. Lähettäjän nimessä voi olla enintään 20 merkkiä.

• **Lähettäjän faksinumero**

Määrittää lähettäjän faksinumeron.

Voit lisätä numeroiden väliin tauon koskettamalla [-]-näppäintä.

Voit lisätä välilyönnin numeroiden väliin koskettamalla [Välilyönti]-näppäintä.

• **I-faksin oma osoite**

Syötä lähettäjän oletusosoite (enintään 56 merkkiä).

• **Oman nimivalinnan rekisteröinti**

Tallentaa muun toiminnon "Oman nimen valinnan" lähettäjän nimen. Lähettäjän nimiä voidaan tallentaa enintään 18.

• **Lähettäjä**

Syötä lähettäjän nimi. Lähettäjän nimessä voi olla enintään 20 merkkiä.

• **Lähettäjän faksinumero**

Määrittää lähettäjän faksinumeron.

Voit lisätä numeroiden väliin tauon koskettamalla [-]-näppäintä.

Voit lisätä välilyönnin numeroiden väliin koskettamalla [Välilyönti]-näppäintä.

Kunkin skannaustilan kohdeosoitteiden tallentaminen osoitekirjaan

Faksia käytettäessä on käytännöllistä tallentaa osoitteet valmiiksi osoitekirjaan.

Osoitekirjaa varten katso "Käyttöohje (Osoitekirjan rekisteröinti)".



FAKSITILA

Faksitila sisältää kaksi tilaa: Easy-tila ja normaalitila.

Easy-tila on rajoitettu usein käytettyihin toimintoihin, joiden avulla voit suorittaa kätevästi useimmat faksityöt.

Jos haluat valita yksityiskohtaisia asetuksia tai erikoistoimintoja, käytä normaalitilaa. Kaikkia toimintoja voidaan käyttää normaalitilassa.

HELPPOKÄYTTÖTILA

Helppokäyttötilassa on helppo valita faksin perusasetukset.

1. näyttö

Näyttää asetetun alkuperäisen asiakirjan koon.

Valitse osoite.

- ▶ [ALKUPERÄISASIAKIRJAN SKANNAUSKOON MÄÄRITTÄMINEN PAPERIKOKONA \(sivu 4-46\)](#)
- ▶ [ALKUPERÄISASIAKIRJAN SKANNAUSKOON MÄÄRITTÄMINEN KÄYTTÄMÄLLÄ NUMEROARVOJA \(sivu 4-47\)](#)

Nollaa kaikki asetukset.

Skannaa alkuperäisen esikatseluun.

- ▶ [ESIKATSELUNÄYTTÖ \(sivu 1-12\)](#)

Avaa numeronäppäimistö koskettamalla tätä näppäintä.

Muuta normaalitilaan.

- ▶ [NORMAALI TILA \(sivu 4-7\)](#)

Muuta toimintonäyttö.

Käynnistää välittömästi faksin lähettämisen

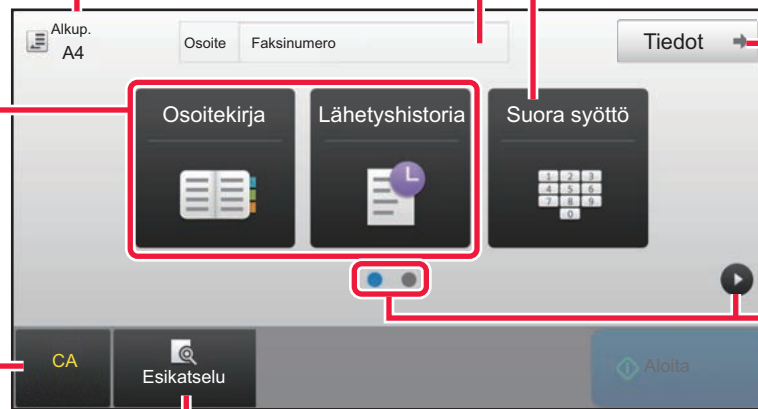

2. näyttö

Valitse määritettävä toiminto.

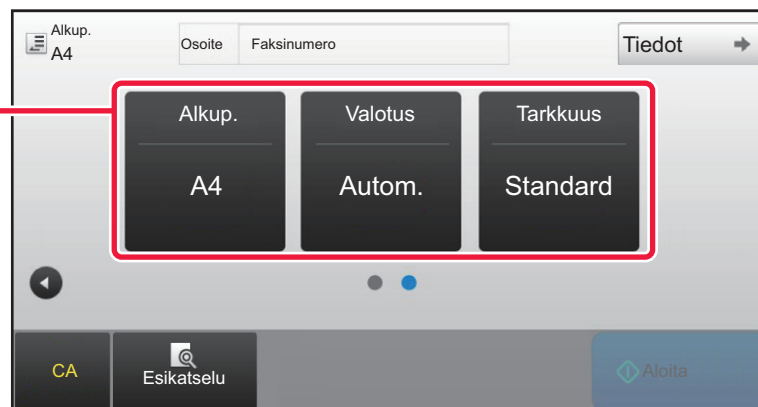

Voit valita nämä toiminnot helppokäyttötilassa.

- Alkup. ▶ [sivu 4-44](#)
- Valotus ▶ [sivu 4-53](#)

• Tarkkuus ▶ [sivu 4-54](#)



• Toiminnon valitseminen helppokäyttötilassa

Kohdassa "Asetukset", valitse [Järjestelmäasetukset] → [Yleiset asetukset] → [Käyttö- Asetukset] → [Helppokäyttötilan asetukset] → [Easy Fax].

• Yksinkertaisesta normaalitilaan siirryttäessä näkyviin tulevan varoitusviestin peruuttaminen

Kohdassa "Asetukset (pääkäyttäjä)", valitse [Järjestelmäasetukset] → [Yleiset asetukset] → [Käyttö- Asetukset] → [Helppokäyttötilan asetukset] → [Näytä vahvistusviesti valittaessa "Tiedot" helppokäyttötiloissa] poistaaksesi käytöstä tämän asetuksen.



NORMAALI TILA

Normaali-tilassa voit valita minkä tahansa toimintoasetuksen, jota voidaan käyttää faksille.

Avaa numeronäppäimistö koskettamalla. Syötä faksinro

Käytetään näyttämään osoitekirja ja vastaanottajan syöttämiseen.

Käytetään faksiasetusten muutoksiin.

Näyttää asetusnäppäinten luettelon. Usein käytetyt [Muut]-painikkeet, ohjelmat ja muut asetukset voidaan rekisteröidä.

Tarkista tämänhetkiset asetukset.

Näyttää muiden kuin yläpuolella osoitettujen toimintonäppäimien luettelon.

Etsii osoitteen.

Näyttää toiminnot jotka ovat käytettävissä faksitilassa

Skannaa alkuperäisen esikatseluun.

▶ [ESIKATSELUNÄYT TÖ \(sivu 1-12\)](#)

Nollaa kaikki asetukset.

Käynnistää välittömästi faksin lähettämisen.

Yhdistää linjan, ennen kuin käynnistää faksin lähettämisen

Näyttää alkuperäisen koot ja tiedot lähettämistä varten.

FAKSITILAN VALITSEMINEN

Muuta faksitila Easy-tilaan tai normaalitilaan kuten kuvataan kohdassa [TILOJEN MUUTTAMINEN \(sivu 1-11\)](#).



[R] -NÄPPÄIN

Kun laite on kytketty puhelinvaihteeseen (PBX), "Vaihdeasetus" voidaan kytkeä muodostamaan yhteys ulkoiseen linjaan automaattisesti aina, kun valitset normaalisti. Kun PBX-asetus on käytössä, [R]-näppäin näkyy perusnäytössä. Voit valita numeron puhelinvaihteeksi sisällä koskettamalla [R]-näppäintä ennen soittamista peruuttaaksesi tilapäisesti toiminnon "Vaihdeasetus".

Helppokäyttötilassa



Normaalitilassa



- Tämä asetus voidaan aktivoida vain Saksassa.
- [R]-näppäin voidaan sisällyttää pikanäppäimeen tallennettuun faksinumeroon.
- Kun [Kaiutin]-näppäintä kosketetaan, "Vaihdeasetus" peruuntuu väliaikaisesti eikä [R]-näppäintä näy.
- Kun [R]-näppäintä kosketetaan ennen numeron valintaa, ei F-koodia (alaosoite ja käyttökoodi) voida käyttää. Samoin pikanäppäintä, johon F-koodi (alaosoite ja käyttökoodi) on tallennettu, ei voida käyttää.



Järjestelmäasetukset/Pääkäyttäjä Vaihdeasetus

Tätä käytetään ottamaan käyttöön PBX-vaihteen määrittäminen.



FAKSI LÄHETYSJÄRJESTYS

Tässä osassa kuvataan perusvaiheet faksin lähettämistä varten.

1

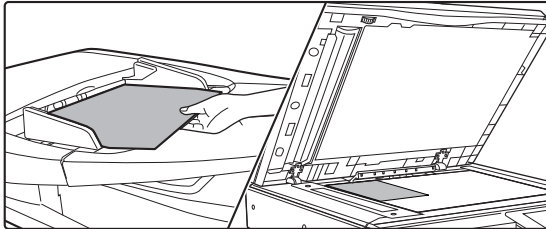

Aseta alkuperäinen.

Aseta alkuperäinen automaattisen syöttölaitteen asiakirjan syöttötasolle tai valotuslasille.

- ▶ [AUTOMAATTINEN SYÖTTÖLAITE \(sivu 1-106\)](#)
- ▶ [VALOTUSLASI \(sivu 1-108\)](#)



Tämä on yksittäinen lähetystoiminto ja sen vuoksi alkuperäisiä ei voi skannata peräkkäin syöttölaitteelta eikä valotuslasilta.

2

Syötä vastaanottajan faksinumero.

Kosketa numeronäppäimiä ja syötä kohdenumero suoraan tai hae kohde osoitekirjasta tai numeron avulla.

Helppokäyttötilassa

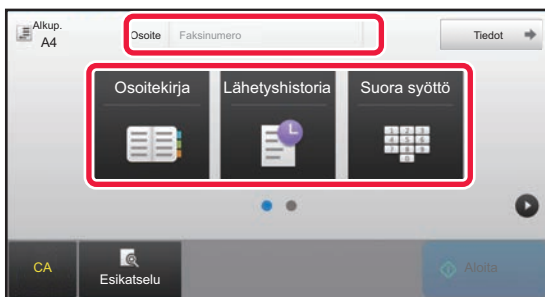

- KOHTEEN NUMERON SYÖTTÄMINEN NUMERONÄPPÄIMILLÄ ▶ [sivu 4-12](#)
- KOHTEEN OSOITTEEN HAKEMINEN OSOITEKIRJASTA ▶ [sivu 4-14](#)
- LÄHETYSLOKIN KÄYTTÄMINEN UUELLEENLÄHETYKSEEN ▶ [sivu 4-20](#)

Normaalitilassa



- KOHTEEN NUMERON SYÖTTÄMINEN NUMERONÄPPÄIMILLÄ ▶ [sivu 4-12](#)
- KOHTEEN OSOITTEEN HAKEMINEN OSOITEKIRJASTA ▶ [sivu 4-14](#)
- HAKUNUMERON KÄYTTÖ KOHTEEN OSOITTEEN HAKEMISEEN ▶ [sivu 4-17](#)
- KOHTEEN OSOITTEEN HAKEMINEN YLEISESTÄ OSOITEKIRJASTA ▶ [sivu 4-18](#)
- LÄHETYSLOKIN KÄYTTÄMINEN UUELLEENLÄHETYKSEEN ▶ [sivu 4-20](#)



3

Määritä asetukset.

Määritä alkuperäisen skannauskoko, valotus, tarkkuus jne.
Tarvittaessa voit käyttää seuraavia toimintoja asetuksen viitteinä.

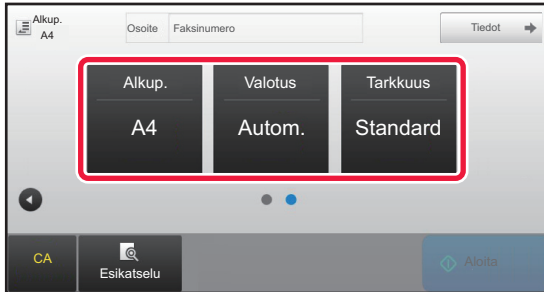
Helppokäyttötilassa**Normaalitilassa**

- ASETA ALKUPERÄISTEN SKANNAUS ▶ [sivu 4-44](#)
- Alkuperäisten skannaus ▶ [sivu 5-105](#)
- Valotuksen muuttaminen ▶ [sivu 4-53](#)
- Tarkkuuden muuttaminen ▶ [sivu 4-54](#)

- Alkuperäisten lähettäminen yhdessä ▶ [sivu 5-73](#)
- Alkuperäisten skannaus ▶ [sivu 5-105](#)
- Alkuperäisasiakirjan molempien puolien automaattinen skannaus (2-puolinen alkuperäinen) ▶ [sivu 4-44](#)
- Alkuperäisasiakirjan skannauskoodin määrittäminen numeroarvoja käyttämällä ▶ [sivu 4-47](#)
- Kuvan lähetykseen määrittäminen ▶ [sivu 4-51](#)
- Valotuksen muuttaminen ▶ [sivu 4-53](#)
- Tarkkuuden muuttaminen ▶ [sivu 4-54](#)
- Suuren sivumäärän lähetyksen (Työn kokoaminen) ▶ [sivu 5-87](#)
- Ohuen alkuperäisen skannaaminen (Hidas skannaustila) ▶ [sivu 5-108](#)
- Erikoisten alkuperäisten skannaaminen (Sekakokoiset alkuperäiset) ▶ [sivu 5-75](#)
- Skannattujen alkuperäisarkkien määrän tarkistaminen ennen lähetystä (Alkuperäisten määrä) ▶ [sivu 5-112](#)
- Muut ▶ [sivu 4-76](#)

4

Lähetä alkuperäinen.

Kosketa [Aloita]-näppäintä.



- Tarkastele skannatun kuvan esikatselukuvaa koskettamalla [Esikatselu]-näppäintä ennen kuin kosketat [Aloita]-näppäintä.
- **Kun alkuperäisasiakirja on asetettu valotuslasille:**
 - Kun faksi lähetetään normaalisti (muistilähetyksen) Toista alkuperäisten asetus- ja skannausmenettelyn vaiheet yhtä monta kertaa alkuperäisiä on. Kosketa alkuperäisten skannauksen jälkeen [Luku Loppu] -näppäintä.
 - Kun faksi lähetetään suoralähetystilassa Monisivuisia alkuperäisiä ei voi skannata suoralähetystilassa. Kosketa [Aloita]-näppäintä lähetyksen aloittamiseksi.
- Jos kosketat normaalitilassa tehtäväpaneelissa [Tiedosto] tai [Pikatieosto] ennen kuin käynnistät faksin lähettämisen, voit tallentaa skannatut alkuperäiset tiedot.
 - ▶ [PIKATIEDOSTO \(sivu 6-9\)](#)
 - ▶ [TIEDOSTO \(sivu 6-10\)](#)

**• Aseta aloitusnäyttö, kun valitaan muusta tilasta**

Kohdassa "Asetukset (pääkäyttäjä)", valitse [Järjestelmäasetukset] → [Kuvan Lähetysasetukset] → [Yleiset asetukset] → [Tila- Asetukset] → [Näytön Oletusasetukset].

Kun lähetät uudelleen dokumentin tallennuksen tai palautat tallennetuilla ohjelma-asetuksilla, joihin ei sisälly osoitetta, valitse seuraavista näkyviin tulevasta 6 perusnäyttötyypistä.

- Sähköposti
- Verkkokansio
- FTP/Työpöytä
- Internetfaksi
- Faksi
- Tiedon syöttö

• Muuta osoitekirjan aloitusnäyttö

Kohdassa "Asetukset (pääkäyttäjä)", valitse [Järjestelmäasetukset] → [Kuvan Lähetysasetukset] → [Yleiset asetukset] → [Tila- Asetukset] → [Näytön Oletusasetukset].

Jos kuvanlähetyksellä on käytössä, osoitekirja näytetään tässä tilassa aloitusnäytön asemesta.

Kun oletusosoite asetetaan kohdassa "Asetukset (pääkäyttäjä)" – [Järjestelmäasetukset] → [Kuvan Lähetysasetukset] → [Yleiset asetukset] → [Tila- Asetukset] → [Oletusosoitteen asetukset], tätä toimintoa ei voi käyttää.

• Säilytä lähetysasetukset asetetun ajan lähetyksen jälkeen

Kohdassa "Asetukset (pääkäyttäjä)", valitse [Järjestelmäasetukset] → [Järjestelmäasetukset] → [Kuvan Lähetysasetukset] → [Yleiset asetukset] → [Tila- Asetukset] → [Pidä asetuksia hetken aikaa skannauksen jälkeen]. Asetukset säilytetään alkuperäisen skannauksen jälkeen (kunnes automaattinen tyhjennystila toimii).

• Lähetä, kun asetettu aika saavutetaan vaikka skannataan edelleen

Kohdassa "Asetukset (pääkäyttäjä)", valitse [Järjestelmäasetukset] → [Kuvan Lähetysasetukset] → [Yleiset asetukset] → [Tila- Asetukset] → [Työn autom. alkamisaika skannauksen aikana].

Aseta milloin lähetyksen aloitetaan automaattisesti vaikka alkuperäisen skannausta yhä jatkettaisiin.

Faksin äänenvoimakkuuden asetus

Kohdassa "Asetukset (pääkäyttäjä)", valitse [Järjestelmäasetukset] → [Yleiset asetukset] → [Ääniasetukset] → [Merkkiääniasetukset (kuva lähetä)] → [Kaiuttimen Äänen- Voimakkuuden Asetus].

Kaiuttimen asetukset

Aseta näistä asetuksista kaiuttimesta kuultava ääni kaiuttimelle, soittoäänelle, linjamonitorille, faksin vastaanotto valmis -signaalille, faksin lähetys valmis -signaalille ja faksiyhteyden virhesignaalille. Äänenvoimakkuuden lisäksi voidaan valita faksin vastaanotto valmis -signaalin, faksin lähetys valmis -signaalin ja faksiyhteyden virhesignaalin äänikuvio ja lähetys suoritettu -äänen ajan asetus.

Asetusäänien tarkistus

Tarkistaa valitun äänikuvion ja äänenvoimakkuuden.



OSOITTEIDEN ASETTAMINEN

Tämä osio selittää, kuinka voit lisätä kohteen helppokäyttötilan aloitusnäytöltä.

▶ [FAKSITILAN VALITSEMINEN \(sivu 4-7\)](#)

OSOITTEIDEN ASETTAMINEN

KOHDENUMERO KOHDENUMERON SYÖTTÄMINEN NUMERONÄPPÄIMILLÄ



Estä lähetys, kun faksinumero/osoite syötetään manuaalisesti

Kohdassa "Asetukset (pääkäyttäjä)", valitse [Järjestelmäasetukset] → [Kuvan Lähetysasetukset] → [Yleiset asetukset] → [Salli/estä asetukset] → [Asetukset tiedonsiirron estämiseksi] → [Poista suora syöttö käytöstä].

Estä faksinumeroiden ja osoitteiden manuaalinen syöttö.

Määritä seuraavien kohteiden asetukset:

- Sähköposti
- Verkkokansio
- Internet-faksi (ml. Suora SMTP)
- Faksi

1

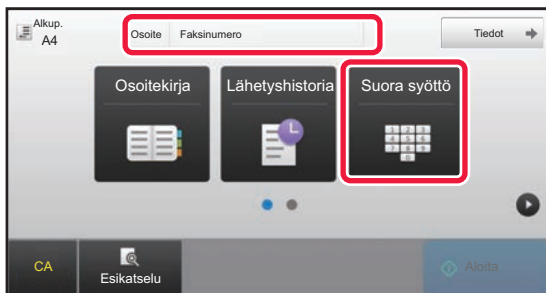

Kosketa [Suora syöttö]- tai [Faksinumero]-näppäintä faksinumeron syöttämiseksi.

Jos haluat määrittää useita kohdeosoitteita, kosketa **+** ja syötä seuraava faksinumero.

Jos syötät virheellisen numeron, kosketa **[C]**-näppäintä poistaaksesi numeron ja syötä se uudelleen.



Tauon lisääminen numeroiden väliin

Syötä tauko sen numeron jälkeen, jota käytetään soittamaan ulos vaihteesta (esimerkiksi "0"), tai maakoodin jälkeen soittaessa kansainväliseen numeroon.

1

Kosketa [Tauko]-näppäintä.

Yhdysviiva "-" syötetään, kun [Tauko]-näppäintä painetaan kerran.



Jos haluat lisätä tauon numeroiden väliin:

Syötä tauko sen numeron jälkeen, jota käytetään soittamaan ulos vaihteesta (esimerkiksi "0"), tai maakoodin jälkeen soittaessa kansainväliseen numeroon.

[Tauko]-näppäin ilmestyy numeronäppäimistölle faksinumeroa syötettäessä.

Yhdysviiva "-" syötetään, kun [Tauko]-näppäintä painetaan kerran.



Tauon pituuden asettaminen:

valitse Asetustilassa [Järjestelmäasetukset] → [Kuvan Lähetysasetukset] → [Faksin Asetukset] → [Oletus- Asetukset] → [Taukoajan Asetus].



OSOITTEEN HAKEMINEN OSOITEKIRJASTA

Osoitteen faksinumeron voi hakea koskettamalla osoitteen pikänäppäintä osoitekirjanäytössä. (Pikavalinta)

Yhteen pikänäppäimeen voi tallentaa useita faksinumeroita, jolloin näppäintä koskettamalla voi hakea kaikki numerot. Tämä valintatapa on kätevä, jos haluat lähettää faksin useisiin kohteisiin (tai pollata useita kohteita).

Kun muiden skannaustilojen kohteita tallennetaan faksikohteiden lisäksi, tilan ilmaiseva kuvake tulee näkyviin kussakin pikänäppäimessä. yhdessä kohteen nimen kanssa

	Faksi
	Skannaa sähköpostiin
	Internet-faksi (Suora SMTP)
	Skannaa FTP:lle
	Skannaa verkkokansioon
	Skannaa työpöydälle
	Ryhmänäppäin useille osoitteille

Osoitekirjaa varten katso "Käyttöohje (Osoitekirjan rekisteröinti)".



Estä valinta osoitekirjasta

Kohdassa "Asetukset", valitse [Järjestelmä asetukset] → [Kuvan Lähetys asetukset] → [Yleiset asetukset] → [Salli/estä asetukset] → [Asetukset tiedonsiirron estämiseksi] → [Estä valinta osoitekirjasta].

Estää kohteiden valinnan osoitekirjasta.

Määritä seuraavien kohteiden asetukset:

- Sähköposti
- FTP
- Työpöytä
- Verkkokansio
- Internet-faksi (ml. Suora SMTP)
- Faksi

1

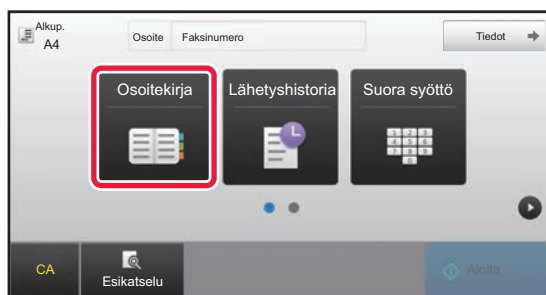

Kosketa [Osoitekirja]-näppäintä.



2

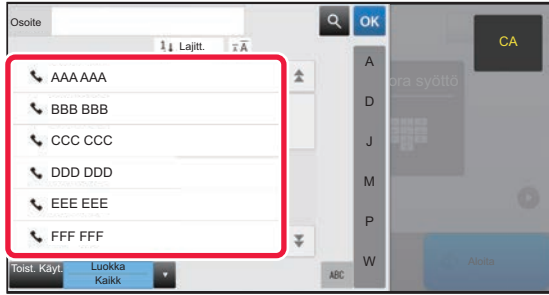

Kosketa yhteystiedon tai ryhmän pikanäppäintä, joka sisältää faksikohteen.

- Luettelossa näkyviä kohdeosoitteita voidaan kaventaa toistuvan käytön, luokan, hakemiston ja avainsanojen perusteella. (normaalitilassa voit rajata kohdeosoitteet työtyyppiin perusteella.)
- Voit muuttaa luettelossa näkyvien osoitteiden järjestystä koskettamalla [Lajitt.]-näppäintä.
- Kun lisäät kohteen, kosketa toista pikanäppäintä.
- Jos kaksi tai useampia kohdetta on valittu tai määritetty, osoitteen vieressä näkyy osoitteiden kokonaismäärä.
- Vaikka vain yksi osoite on valittu, osoitteiden lukumäärä tulee näkyviin, kun osoite on yhteystieto tai ryhmä, johon on tallennettu useita osoitteita.

Osoitekirjaa varten katso "Käyttöohje (Osoitekirjan rekisteröinti)".



• Jos valitsit väärän osoitteen:

Peruuta valinta koskettamalla näppäintä uudelleen.

• Valitun kohteen peruuttaminen

Valitse osoiteluettelonäytössä kohde, jonka haluat peruuttaa ja kosketa [Poista]-näppäintä.



• Voit valita kohteen lähetykslokista koskettamalla [Lähetysthistoria]-näppäintä.

▶ [LÄHETYSLOKIN KÄYTTÄMINEN UUDELLEENLÄHETYKSEEN \(sivu 4-20\)](#)

• Voit tarkistaa syötetyt kohteet koskettamalla [Osoit. Tark.]-näppäintä.

▶ [VALITUT KOHTEET \(sivu 4-16\)](#)

• Lähetysten kohde voidaan valita koskettamalla tallennettua kohdetta.

• Jos osoitteisiin sisältyy osoite, johon sinulla ei ole käyttöoikeutta, näkyviin tulee viesti, kun painat [Aloita]-näppäintä. Lähetä vain sallittuihin osoitteisiin painamalla [OK]-näppäintä ja sitten [Syötä ja läh.] -näppäintä.

Normaalitilassa

• Kosketa pikanäppäintä ja kosketa sitten [Näytä rekisteröidyt tiedot] tehtäväpaneelissa näyttääksesi yksityiskohtaiset tiedot.

• Voit hakea kohteen käyttämällä haku numeroa koskettamalla [Nouda hakunumero] tehtäväpaneelissa.

▶ [LÄHETYSLOKIN KÄYTTÄMINEN UUDELLEENLÄHETYKSEEN \(sivu 4-20\)](#)

• Voit hakea kohteen yleisestä osoitekirjasta koskettamalla [Globaali Osoite-Etsintä] tehtäväpaneelissa.

▶ [OSOITTEEN HAKEMINEN OSOITEKIRJASTA \(sivu 4-18\)](#)



Lähtettäminen muuhun kuin nykyisen tilan osoitteeseen

Poista "Asetukset (pääkäyttäjä)" valintamerkki kohdasta [Järjestelmäasetukset] → [Kuvan Lähetysasetukset] → [Yleiset asetukset] → [Tila-Asetukset] → [Osoitekirjan oletusvalinta] → [Käytä vain lähetystoiminnon osoitteita].



VALITUT KOHTEET

Kun useita osoitteita on valittu, voit katsoa ja tarkistaa osoitteet. Voit myös tarvittaessa poistaa osoitteen luettelosta (peruuta kohteen valinta).

1

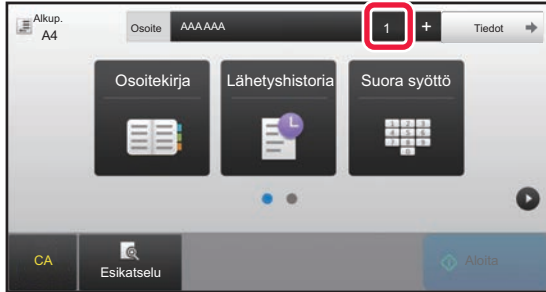

Kosketa [Kaikki Kohteet]-näppäintä.

2

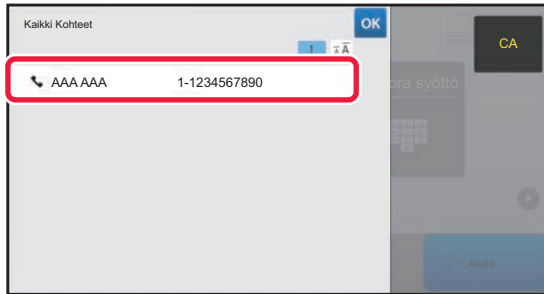

Vahvista kohde.

Kosketa vahvistuksen jälkeen **OK**.



- Voit vahvistaa määritetyn kohteen tyyppin tai nimen tai muita tarkkoja tietoja koskettamalla kohteen pikanäppäintä ja koskettamalla sitten [Tiedot.] -näppäintä.
- Jos osoitteisiin sisältyy osoite, johon sinulla ei ole käyttöoikeutta, osoitteen päällä näkyy kieltomerkki.

MÄÄRITETTYJEN KOHTEIDEN POISTAMINEN

Valitse osoite ja kosketa [Poista]-näppäintä.

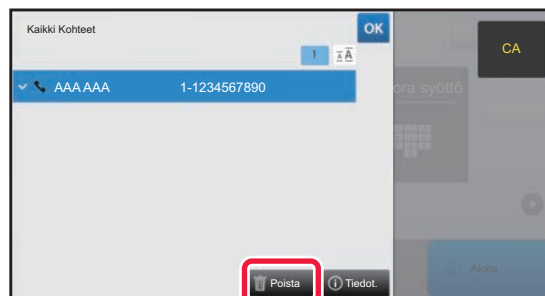

Jos asetit alkuperäisen asiakirjan valotuslasille ja painoit [Aloita] -näppäintä, et voi poistaa osoitetta, kun muutat asetuksia.



HAKUNUMERON KÄYTTÖ OSOITTEEN HAKEMISEEN

Hakunumeroa voidaan käyttää osoitekirjaan tallennetun kohteen määrittämiseksi.

1

Kosketa [Tiedot]-näppäintä muuttaaksesi normaalitilaan.

▶ [TILOJEN MUUTTAMINEN \(sivu 1-11\)](#)

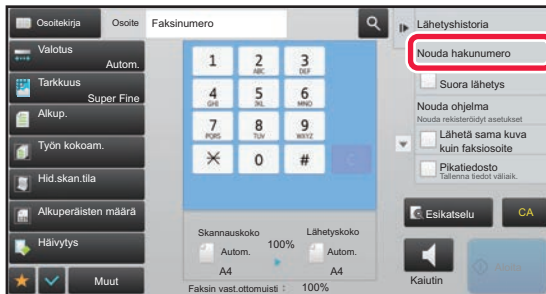
2

Kosketa kohtaa [Nouda hakunumero] toimintopaneelissa.

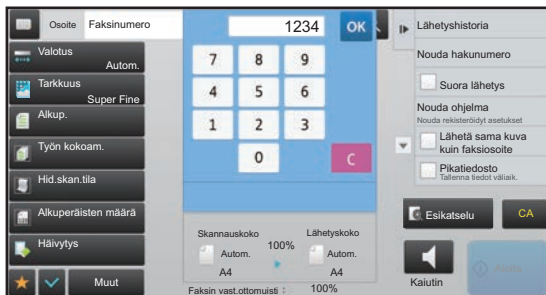
3

Syötä hakunumero (4 numeroa) numeronäppäimillä ja kosketa **OK.**

Kun hakunumero on annettu, tallennettu osoite haetaan ja määritetään kohdeosoitteeksi.



Jos annetaan väärä hakunumero:

Kosketa [C]-näppäintä numeron tyhjentämiseksi ja anna oikea numero.



- Hakunumero ohjelmoidaan samalla, kun osoite tallennetaan osoitekirjaan.
- Jos et tiedä hakunumeroa, kosketa [Tulosta yksittäinen luettelo] tehtäväpaneelissa tulostaaksesi ja tarkistaaksesi osoiteluettelon.
- "0" voidaan jättää pois annettaessa hakunumeroita kuten "0001" ja "0011". Esimerkiksi numero "0001" annetaan näppäilemällä "1" ja koskettamalla **OK** -näppäintä.



OSOITTEEN HAKEMINEN OSOITEKIRJASTA

Jos LDAP-palvelin on määritetty asetustilassa (Web-versio), voit hakea haluttua osoitetta yleisestä osoitekirjasta ja saada kohdeosoitteen faksilähetystä varten.

Voit myös lisätä haetun osoitteen osoitekirjasta. FTP-/työpöytälahetyksen osoitteita ei kuitenkaan voida tallentaa laitteesta.

1

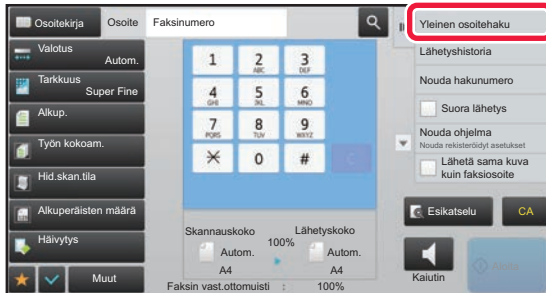

Kosketa perusnäytössä tai osoitekirjanäytössä [Yleinen osoitehaku] tehtäväpaneelissa.

2

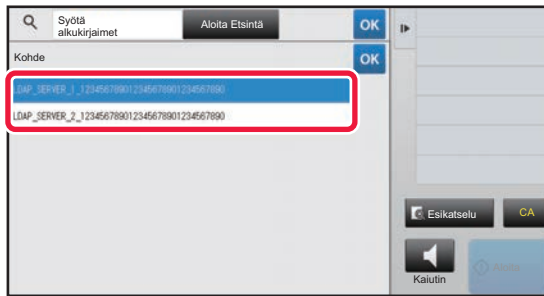

Kosketa [Kohde] ja kosketa käytettävää LDAP-palvelinta.

- Jos näyttöön tulee todennusruutu LDAP-palvelinta varten, anna käyttäjänimi ja salasana.
- Jos vain yksi LDAP-palvelin on tallennettu, vaihetta 2 ei tarvita. Aloita tässä tapauksessa vaiheesta 3.

Kosketa asetusten määrittämisen jälkeen **OK**.

3

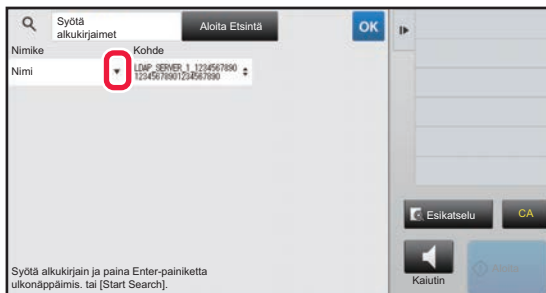

Kosketa ▾ kohdassa [Nimike] ja valitse etsittävä kohde [Nimi/Osoite].



Miten haetaan

Syötä hakumerkit (enintään 64 merkkiä). Järjestelmä aloittaa syötettyjä kirjaimia vastaavien nimien etsimisen. Tähteä * käytetään seuraavasti:

- XXX* : Nimet, jotka alkavat "XXX"
- *XXX : Nimet, jotka päättyvät "XXX"
- *XXX* : Nimet, jotka sisältävät "XXX"
- AA*XX : Nimet, jotka alkavat "AA" ja päättyvät "XX".



4

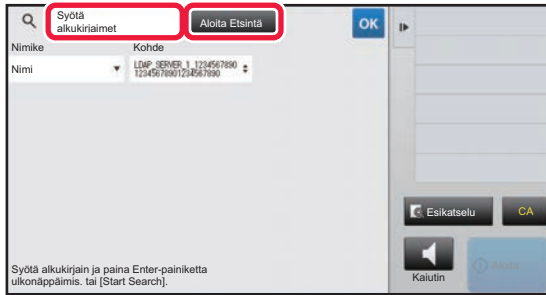

Syötä avainsana ja kosketa [Aloita Etsintä]-näppäintä.

Kun kosketat avainsanan syöttöruutua, näyttönäppäimistö tulee näkyviin.

Hakutulokset tulevat hetken kuluttua näkyviin.



- **Jos yhtään vastaanottajaa ei löydy:**

Kosketa [Etsi Uudelleen]-näppäintä.

- **Toisen kohteen lisäys.**

Kosketa kohdetta.



- **Osoitetietojen tarkistaminen:**

Kosketa kohteen pikanäppäintä ja kosketa sitten [Tiedot.] -näppäintä. Sulje osoitetietonäyttö koskettamalla **OK**. Kun valitset kohteen ja kosketat [Uusi rekisteröinti osoitekirjaan] toimintapaneelissa, kohde voidaan tallentaa osoitekirjaan. Tämä on kätevää, jos olet syöttänyt osoitteen suoraan.



LÄHETYSLOKIN KÄYTTÄMINEN UUDELLEENLÄHETYKSEEN

Valitse osoite lähetykslokista ja lähetä tiedot uudelleen.

Viimeisimmän 50:n faksiin, sähköpostiin skannatun ja/tai Internet-faksiin lähetetyn kohteen osoitteet tallennetaan. Yksi näistä voidaan valita tähän kohteeseen uudelleen lähettämiseen. FTP-/Työpöytälahetyksen kohteet ja Skannaa verkkokansioon -kohteet näkyvät myös lähetykslokissa.

Normaalitilassa voit myös lisätä noudettavan osoitteen lähetyshistoriassa osoitekirjaan. Tämä on kätevä tapa tallentaa kohteiden faksinumerot ja osoitteet, jotka on syötetty käsin.



- Jos edellisen lähetyksen aikana on kosketettu numeronäppäimiä, numeron uudelleenvalinta ei välttämättä onnistu.
- Faksiosoiteita alla ei tallenneta osoitteina, joihin uudelleenlähetyks on mahdollista.
 - Yhteystiedon pikanäppäin, johon on tallennettu useita kohteita.
 - Ryhmäkohteet
 - Sarjalähetysoitteet



Estä [Läh. uudelleen]

Kohdassa "Asetukset (pääkäyttäjä)", valitse [Järjestelmäasetukset] → [Kuvan Lähetysasetukset] → [Yleiset asetukset] → [Salli/estä asetukset] → [Rekisteröinnin estoasetukset] → [Estä [Läh. uudelleen] faksi/kuvanlähetyst.]

Estä uudelleenlähetyks faksi-/kuvanlähetystilassa.

1

Helppokäyttötilassa

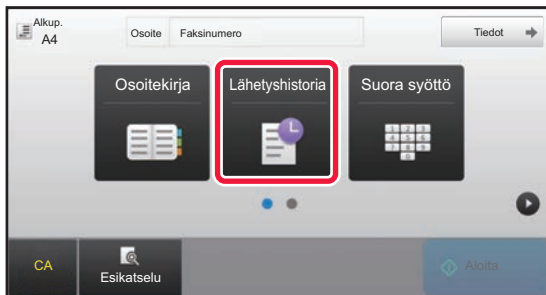

Kosketa [Lähetystilasto]-näppäintä.

Normaalitilassa

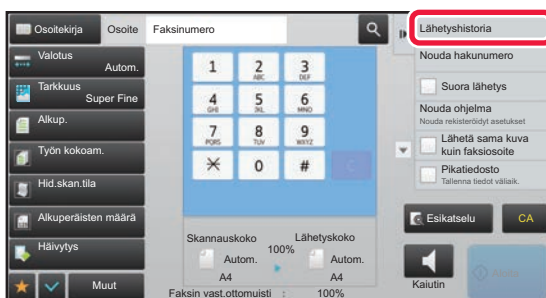

Kosketa perusnäytössä tai osoitekirjanäytössä [Lähetystilasto] tehtäväpaneelissa.



2

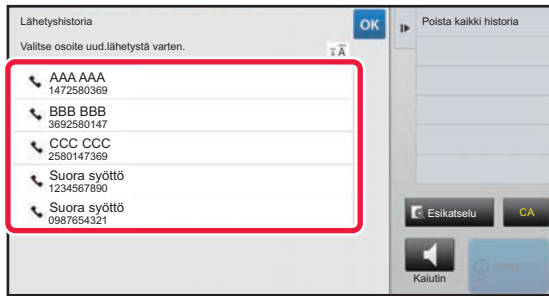

Kosketa faksikohteen näppäintä, jonka haluat valita uudelleen.

Lähetyksessä viimeksi käytetyt 50 osoitetta esitetään.



Uudelleenlähetyksen asetuksen peruuttaminen:

Kosketa korostettua näppäintä.



Normaalitilassa

- Voit lisätä osoitteen osoitekirjaan valitsemalla osoitteen ja koskettamalla [Uusi rekisteröinti osoitekirjaan] tai [Lisärekisteröinti osoitekirjaan] tehtäväpaneelissa.
- Voit valita osoitteen ja koskettaa [Poista valittu historia] tai [Poista kaikki historia] tehtäväpaneelissa poistaaksesi yhden tai kaikki historiat.



LÄHETTÄMINEN SARJAVALINNALLA

Numeronäppäimillä ja/tai pikanäppäimillä syötetyt numerosarjat voidaan linkittää yhdessä taukojen kanssa ja valita yhdellä numerolla.

Esimerkiksi kansainvälisen numeroa valittaessa napauta [Tauko]-näppäintä kansainvälinen puhelinpalvelu yhtiön tunnusnumeron (esim. "001") ja maatunnuksen välillä (esim. "81" Japaniin) lisätäksesi tauon linjayhteyden sujuvoittamiseksi.

Aika (sekunneissa) asetetaan kohdassa "Asetukset", valitse [Järjestelmäasetukset] → [Kuvan Lähetysasetukset] → [Faksin Asetukset] → [Oletus- Asetukset] → [Taukoajan Asetus] ja se määrittää tauon pituuden. Aseta arvo välillä 1 - 15 sekuntia, 1 sekunnin lisäyksin.

Näytöllä yhdysviiva "-" osoittaa tauon.

Jos kaksi sekuntia on asetettu kohdassa [Taukoajan Asetus], näppäimen [Tauko] napauttaminen kolme kertaa määrittää tauon pituuden 6 sekunniksi.

Esimerkki: Sarjavalinnan käyttäminen kansainväliseen numeroon soittamiseksi

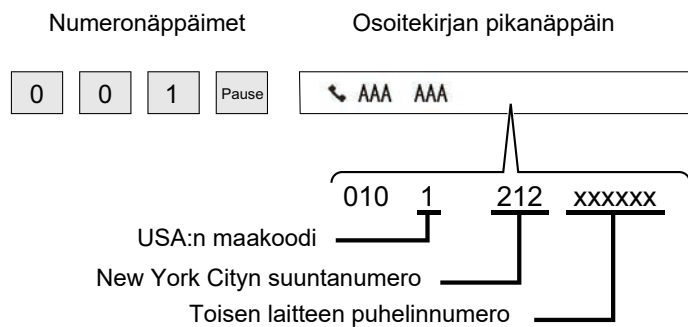

- Osoitteet, jotka voidaan valita ovat osoitteita, joilla on vain yksi tallennettu faksiosoite.
- Kun olet syöttänyt numeron numeronäppäimillä, kosketa [Tauko]-näppäintä seuraavan numeron syöttämiseksi numeronäppäimillä, tai koskettamalla [Ketjuvalitsin]-näppäintä tehtäväpaneelissa valitaksesi osoitteen osoitekirjasta.
- Kun olet valinnut osoitteen osoitekirjasta, valitse [Ketjuvalitsin Yhdistä suoraan syöttöön] tehtäväpaneelistä seuraavan numeron syöttämiseksi numeronäppäimillä, tai [Ketjuvalitsin Yhdistä osoitekirjaan] valitaksesi osoitteen osoitekirjasta.



PERUSLÄHETYSMENETELMÄT

Tämä osio selittää, kuinka voit lisätä kohteen helppokäyttötilan aloitusnäytöltä.

▶ [FAKSITILAN VALITSEMINEN \(sivu 4-7\)](#)

PERUSLÄHETYSMENETELMÄT

FAKSI LÄHETYSMENETELMÄT

Vaihtoehtoiset faksin lähettämismenetelmät on kuvattu alla. Valitse tarpeitasi parhaiten vastaava menetelmä.

Kun faksataan suuri arkkimäärä alkuperäisiä:

Käytä automaattista syöttölaitetta.

Alkuperäiset skannataan muistiin ja lähetetään sitten (muistilähetys).

Jos linja on vapaana, monisivuisten alkuperäisten sivut lähetetään skannausjärjestyksessä samanaikaisesti skannausprosessin kanssa (Pikalähetys).

Jos lähetys ei voi alkaa välittömästi, koska linja on varattu, kaikki sivut skannataan ja tallennetaan muistiin.

▶ [AUTOMAATTISEN SYÖTTÖLAIITTEEN KÄYTTÄMINEN LÄHETYKSESSÄ \(sivu 4-30\)](#)

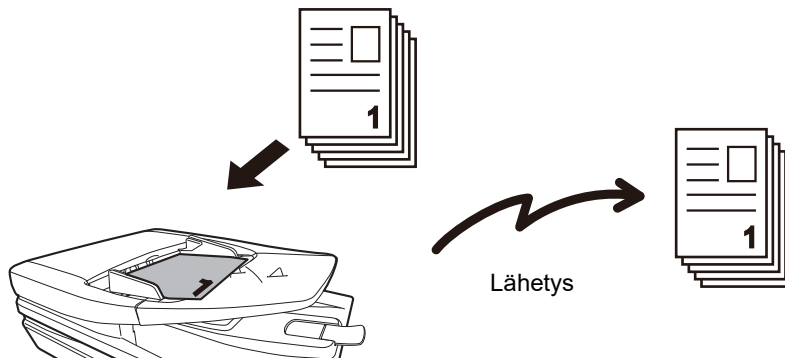

Faksityön tallentaminen

Jos lähetys ei voi alkaa välittömästi, koska linja on varattu, kaikki sivut skannataan ja tallennetaan muistiin. Jos haluat yrittää lähettää faksia toisen työn ollessa kesken, voit tallentaa faksityön. Voit tarkistaa tallennetun faksityön työn tilanäytöllä.

▶ [FAKSITYÖT \(sivu 4-109\)](#)



- Jos muisti täyttyy skannattaessa ensimmäistä alkuperäistä sivua, lähetys pysähtyy.
- Kun lähetys on päättynyt, skannatut alkuperäiset tyhjennetään muistista. Käytettäessä asiakirjojen arkistointitoimintoa lähetetty faksi kuitenkin tallennetaan.
 - ▶ [PIKATIEDOSTO \(sivu 6-9\)](#)
 - ▶ [TIEDOSTO \(sivu 6-10\)](#)
- Jos Työn kokoam. on käytössä, voit valita automaattisen syöttölaitteen tai valotuslasin alkuperäisen skannausta varten. Tämä lähetyksen menetelmä ei välttämättä ole käytössä toiminnosta riippuen.
 - ▶ [USEIDEN ALKUPERÄISTEN SKANNAAMINEN KERRALLA \(TYÖN KOKOAM.\) \(sivu 5-87\)](#)



Seuraavissa tilanteissa lähetys varataan automaattisesti (muistilähetys)

- Kun linja on varattu tai tapahtuu yhteysvirhe ja automaattinen uudelleenlähetys on käytössä.
 - ▶ [KUN SATTUU TIEDONSIIRTOVIRHE \(sivu 4-27\)](#)
- Laitteen linja on varattu, jos toista faksia lähetetään, vastaanotetaan, tai jos laite on varattu.
- Toinen faksilähetys on varattu ennen sinun faksiasi.
- Yhtä seuraavista toiminnoista käytetään lähetykseen:
 - Sarjalähetys, F-koodilähetys, ajastinlähetys, 2:n sivun skannaus, kirjan jako, Moniotos, Korttikopio, Työn kokoam., Alkuperäisten määrä
- Käytetään valotuslasia (paitsi jos kaiutinta käytetään numeron valintaan).



Pikalähetysasetuksen poistaminen käytöstä:

valitse Asetustilassa [Järjestelmäasetukset] → [Kuvan Lähetysasetukset] → [Faksin Asetukset] → [Lähetysasetukset] → [Pikalähetys].

Jos tämä asetus poistetaan käytöstä, muistilähetys alkaa vasta, kun kaikki sivut on skannattu. Huomaa, että tämä asetus ei koske manuaalilähetystä.

Paksun alkuperäisen tai kirjan sivujen faksaaminen:

Aseta alkuperäinen valotuslasille.

- ▶ [VALOTUSLASIN KÄYTTÄMINEN LÄHETYKSESSÄ \(sivu 4-33\)](#)

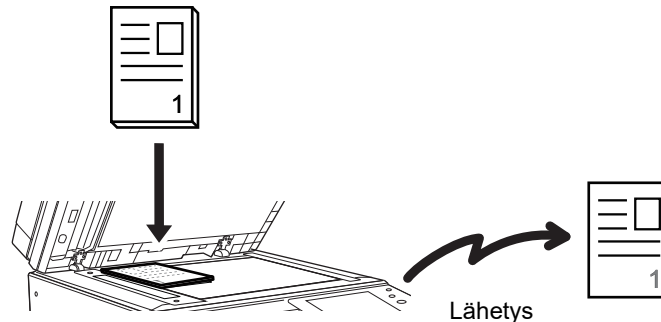

- Pikalähetys ei ole käytössä, kun faksi lähetetään valotuslasilta.
- Kun valotuslasia käytetään, ei useita sivuja voida skannata kerrallaan. Tässä tapauksessa alkuperäiset sivut voidaan erottaa usealla skannauskerralla.

Jos haluat lähettää faksin ennen muita aiemmin varattuja faksilähetyksiä:

Lähetä faksi suoralähetystilassa. Alkuperäinen lähetetään suoraan vastaanottavaan faksilaitteeseen ilman skannausta muistiin.

Käytettäessä suoralähetystilaa, lähetys alkaa heti, kun käynnissä oleva lähetys on valmis (ennen tallennettuja faksilähetyksiä).

Lähetä faksi koskettamalla tehtäväpaneelin [Suora lähetys]-näppäintä.

- ▶ [AUTOMAATTISEN SYÖTTÖLAITTEEN KÄYTTÄMINEN FAKSAUKSESSA SUORALÄHETYSTILASSA \(sivu 4-31\)](#)
- ▶ [VALOTUSLASIN KÄYTTÖ FAKSIN LÄHETTÄMISEEN SUORALÄHETYSTILASSA \(sivu 4-35\)](#)



Kun lähetys suoralähetystilassa on valmis, tila vaihtuu automaattisesti takaisin muistilähetystilaksi.



Suorassa lähetystilassa ei [Esikatselu]-näppäintä voida käyttää lähetykseen.



ALKUPERÄISEN SUUNTA

Kun A4 (8-1/2" x 11") -kokoinen alkuperäinen asetetaan, kuva käännetään automaattisesti 90 astetta ja lähetetään pystysuuntaisena (Kiertolähetys).

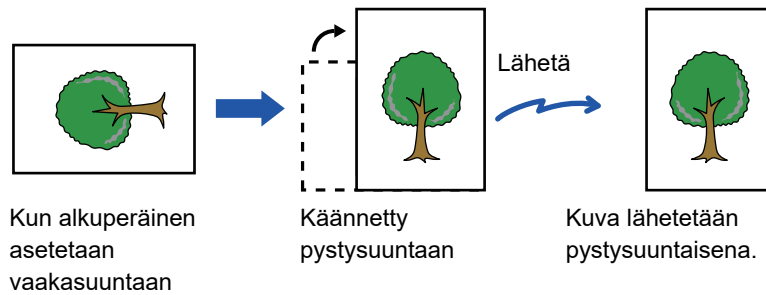

Kiertolähetys ei ole käytettävissä, jos alkuperäisen koko on A4R, B5 tai A5 (8-1/2" x 11"R tai 5-1/2" x 8-1/2").



Kiertolähetysten asetuksen peruuttaminen:

Valitse "Asetukset (pääkäyttäjä)" [Järjestelmäasetukset] → [Kuvan Lähetysasetukset] → [Faksin Asetukset] → [Lähetysten asetukset] → [Kiertolähetysten Asetus].

Jos tämä asetus on poistettu käytöstä, alkuperäiset lähetetään sen suuntaisesti, kun ne on asetettu.

Tämän seurauksena jotkin vastaanotinlaitteet voivat pienentää vastaanotettuja tietoja.



LÄHETETYN KUVAN AUTOMAATTINEN PIENENNYS

Jos lähetetyn kuvan leveys on suurempi kuin vastaanotinlaitteen paperin leveys, kuvaa pienennetään automaattisesti vastaanottavan laitteen paperin leveyteen sopivaksi ennen lähetystä.

Lähetetyn kuvan leveys	Vastaanotinlaitteen paperin leveys	Pienennetty koko	Skaalaaminen
A3 (11" x 17")	B4	B4	1:0,8
A3 (11" x 17")	A4 (8-1/2" x 11")	A4R	1:0,7
B4	A4 (8-1/2" x 11")	A4R	1:0,8



Automaattisen pienennöksen asetuksen peruuttaminen:

valitse Asetustilassa [Järjestelmäasetukset] → [Kuvan Lähetysasetukset] → [Faksin Asetukset] → [Lähetysten asetukset] → [Autom. Pienenn. Asetus Lähetyksessä].

Jos tämä asetus on poistettu käytöstä, kuva lähetetään täysikokoisena ja osa kuvasta voi siksi leikkautua pois.

LÄHETETTÄVÄT ALKUPERÄISASIAKIRJOJEN KOOT

Seuraavia alkuperäisasiakirjojen kokoja voidaan lähettää.

	Pienin alkuperäiskoko	Suurin alkuperäiskoko
Käyttämällä automaattista syöttölaitetta	131 mm (korkeus) x 140 mm (leveys) (5-1/8" (korkeus) x 5-1/2" (leveys))	297 mm (korkeus) x 1000 mm (leveys) (11-5/8" (korkeus) x 39-3/8" (leveys))*
Valotuslasin käyttö	-	297 mm (korkeus) x 432 mm (leveys) (11-5/8" (korkeus) x 17" (leveys))

* Pitkien alkuperäisten asiakirjojen lähettäminen on mahdollista.

AUTOMAATTISEEN SYÖTTÖLAITTEeseen ASETETUN ALKUPERÄISEN KOKO

Kun vakiokokoinen alkuperäinen asetetaan automaattiseen syöttölaitteeseen, alkuperäinen koko tunnustetaan automaattisesti ja näytetään kohdassa "Skannauskoko" perusnäytöllä.

▶ [AUTOMAATTINEN TUNNISTUS \(sivu 4-45\)](#)

Vakiokoot ovat kokoja, jotka laite tunnistaa automaattisesti. Vakiokoot asetetaan asetustilan kohdassa "Alkuperäisen Koon Tunnistuksen Asetukset".



Kun automaattinen alkuperäisen tunnistustoiminto toimii ja alkuperäinen (tuumina tai ei vakiokokoinen) on asetettu, lähin vakiokoko voidaan näyttää tai alkuperäinen koko ei ehkä näy. Aseta siinä tapauksessa oikea alkuperäisasiakirjan koko manuaalisesti.

▶ [ALKUPERÄISASIAKIRJAN SKANNAUSKOKON MÄÄRITTÄMINEN PAPERIKOKONA \(sivu 4-46\)](#)

▶ [ALKUPERÄISASIAKIRJAN SKANNAUSKOKON MÄÄRITTÄMINEN KÄYTTÄMÄLLÄ NUMEROARVOJA \(sivu 4-47\)](#)



Voit määrittää koon, jonka kone voi tunnistaa automaattisesti:

Kohdassa "Asetukset (pääkäyttäjä)", valitse tunnistettujen alkuperäisten ryhmän koot kohdassa [Järjestelmäasetukset] → [Yleiset asetukset] → [Laitteasetukset] → [Tila- Asetukset] → [Alkuperäisen Koon Tunnistuksen Asetukset].

Luettelo alkuperäisen koon tunnistuksen asetuksista

▶ [Tunnistettavat alkuperäisen koot \(sivu 1-104\)](#)



KUN LINJA ON VARATTU

Jos linja on varattu lähettäessäsi faksia, lähetystä yritetään uudelleen automaattisesti esiasetetun aikaviiveen jälkeen. Tämä toiminto on käytössä ainoastaan muistilähetystilassa. Lähetys peruuntuu suorassa lähetystilassa tai manuaalitulassa. Odota hetken aikaa ja yritä lähettää faksi uudelleen.



Lähetysten peruuttaminen:

Voit tehdä niin työtilan näytössä.

- ▶ Käyttöohje (Kosketuspaneelin käyttö)



Uudelleensoittoyritysten lukumäärän ja yritysten välin asetus, kun yhteyttä ei voi muodostaa linjan ollessa varattu tai muista syistä:

Valitse "Asetukset (pääkäyttäjä)" [Järjestelmäasetukset] → [Kuvan Lähetysasetukset] → [Faksin Asetukset] → [Lähetysten asetukset] → [Soita uudelleen, jos linja on varattu].

Huomaa, että kun tämä asetus on käytössä, laite ei yritä soittaa uudelleen käytettäessä manuaalista tai suoraa lähetystä.

- **Soiton toisto numeron ollessa varattu**

Määritä, kuinka monta kertaa laite yrittää soittaa uudelleen tiedonsiirron ollessa varattu.

- **Soiton toistojen välinen aika (min) numeron ollessa varattu**

Aikaväli uudelleensoittoyritysten välillä voidaan asettaa.

KUN SATTUU TIEDONSIIRTOKIRJE

Jos ilmenee tiedonsiirtovirhe tai toinen faksilaite ei vastaa puheluun esiasetetun ajan sisällä, laite yrittää lähetystä automaattisesti uudelleen esiasetetun aikavälin kuluttua. Tämä toiminto on käytössä ainoastaan muistilähetystilassa.



Suoralla lähetyksellä tai manuaalisella lähetyksellä lähetettäviä fakseja ei lähetetä automaattisesti uudelleen.



Lähetysten peruuttaminen:

Voit tehdä niin työtilan näytössä.

- ▶ Käyttöohje (Kosketuspaneelin käyttö)



Uudelleensoittoyritysten lukumäärän ja yritysten välisen ajan asettaminen, kun lähetys epäonnistuu virheen vuoksi:

Valitse "Asetukset (pääkäyttäjä)" [Järjestelmäasetukset] → [Kuvan Lähetysasetukset] → [Faksin Asetukset] → [Lähetysten asetukset] → [Soita uudelleen, jos sattuu tiedonsiirtovirhe].

- **Soiton toistojen määrä virheen sattuessa**

Määritä, kuinka monta kertaa laite yrittää soittaa uudelleen tiedonsiirtovirheen sattuessa.

- **Soiton toistojen välinen aika (min) virheen sattuessa**

Aikaväli uudelleensoittoyritysten välillä voidaan asettaa.



FAX DEST. VAHVISTUSTILA

Tämä tila näyttää kohteen osoitteen vahvistusviestin ennen faksin lähetystä, mikä ehkäise tahattoman lähetyksen väärään osoitteeseen. Aseta se asetustilassa. Jos faksi lähetetään, kun tämä toiminto on käytössä, osoitteen vahvistusviesti tulee näkyviin, kun [Aloita]-näppäintä kosketetaan.

Vahvistusviesti vaihtelee osoitteen määrittämiseen käytetyn menetelmän mukaan.



Sen jälkeen kun kosketetaan [Kaiutin]-näppäintä, kun "Faksikohteen vahvistustila" on käytössä, kohdetta ei voida määrittää numeronäppäimillä, pikanäppäimellä, [Nouda hakunumero]-näppäimellä, tai [Lähetysthistoria]-näppäimellä. On kuitenkin mahdollista lähettää puhelimen kautta.



- **Osoitteen vahvistusviestin näyttäminen ennen faksilähetystä:**

valitse Asetustilassa [Järjestelmäasetukset] → [Kuvan Lähetysasetukset] → [Faksin Asetukset] → [Oletus- Asetukset] → [Faksikohteen vahvistustila].

- **Muiden kohteiden valinta kuin faksi**

Kohdassa "Asetukset", valitse [Järjestelmäasetukset] → [Kuvan Lähetysasetukset] → [Faksin Asetukset] → [Oletus- Asetukset] → [Faksikohteen vahvistustila] → [Sovella osoitteisiin, paitsi faksi].

- **Faksin yleislähetysten poistaminen käytöstä, kun Faksikohteen vahvistustila käytössä.**

valitse Asetustilassa [Järjestelmäasetukset] → [Kuvan Lähetysasetukset] → [Faksin Asetukset] → [Lähetysten asetukset] → [Estä faksilähetys].

Pikanäppäimellä / hakunumerolla / yleisellä osoitehaulla määritetty osoite

Kosketa [Aloita]-näppäintä näyttääksesi kaikki osoitekohteet kohteen vahvistusnäytössä. Tarkista, että osoitteet ovat oikein ja aloita alkuperäisen skannaus koskettamalla [Syötä ja läh.]-näppäintä.

Jos osoite ei ole oikea, kosketa [OK]-näppäintä ja valitse osoite uudestaan.



- Voit valita useita pikanäppäimiä yhteystiedoille ja ryhmille mukaan lukien faksiosoitteet.

- Ennen [Syötä ja läh.] -näppäimen koskettamista voit muuttaa skannausasetuksia tai muita asetuksia.



Numeronäppäimillä määritetty osoite

Kohta "Faksikohteen vahvistustila" käytössä ja kohta "Vaadi uudelleensyöttöä faksin kohdetta suoraan syötettäessä" käytössä

Näytä vahvistusviesti koskettamalla [Aloita]-näppäintä.

Kosketa [OK]-näppäintä, syötä osoite uudelleen numeronäppäimillä ja kosketa [Anna osoite]-näppäintä.

Jos uudelleensyötetty osoite on oikea, skannaus alkaa.

Jos uudelleensyötetty osoite ei ole oikea, viesti avautuu. Kosketa [OK]-näppäintä ja syötä osoite uudelleen. Jos vahvistettavaksi syötetään kolme kertaa väärä osoite, kaikki aikaisemmat asetukset peruutetaan ja palaat perusnäytölle.

Kohta "Faksikohteen vahvistustila" käytössä ja kohta "Vaadi uudelleensyöttöä faksin kohdetta suoraan syötettäessä" pois käytöstä

Kosketa [Aloita]-näppäintä näyttääksesi kaikki syötetyt osoitekohteet kohteen vahvistusnäytössä. Tarkista, että osoitteet ovat oikein ja aloita alkuperäisen skannaus koskettamalla [Syötä ja läh.] -näppäintä.



- Voit syöttää faksinumeroita sarjana numeronäppäimillä. Kosketa tässä tapauksessa ja syötä lisättävä faksinumero.
- Jos [Alaosoite]-näppäintä painetaan alaosoitteen ja käyttökoodin syöttämistä varten, faksinumero on annettava uudelleen vahvistuksen aikana. Kosketa faksinumeron uudelleensyöttämisen jälkeen [Alaosoite]-näppäintä ja syötä alaosoite ja salasana.
- Jos käytetään sarjavalintaa, kosketa [Tauko]-näppäintä syöttääksesi "-" vahvistuksen aikana.
- Ennen [Syötä ja läh.] -näppäimen koskettamista voit muuttaa skannausasetuksia tai muita asetuksia.



Aseta siirrytäänkö uudelleen suoraan syöttöön:

Kohdassa "Asetukset (pääkäyttäjä)", valitse [Järjestelmäasetukset] → [Kuvan Lähetysasetukset] → [Faksin Asetukset] → [Tila-Asetukset] → [Faksikohteen vahvistustila] → [Vaadi uudelleensyöttöä faksin kohdetta suoraan syötettäessä].

Kun lähetyshistoriasta valittu faksi on lähetetty uudelleen

Vahvistusnäyttö avautuu osoitteen määrittämiseen edellisen lähetyksen aikana käytetyn menetelmän perusteella.

LÄHETETTÄVÄN KUVAN TARKISTUS

Tarkista lähetettävä kuva ennen lähettämistä kosketuspaneelissa.

Voit koskettaa [Esikatselu]-näppäintä ja sitten skannata alkuperäisen tarkistaaksesi skannatun kuvan esikatselukuvan. Tarkistamalla skannatun alkuperäiskuvan esikatselunäytössä voit muuttaa valotusta ja tarkkuutta ja siten varmistaa, että lähettämäsi kuvat ovat hyvälaatuisia.

▶ [ESIKATSELUNÄYTTÖ \(sivu 1-12\)](#)

Asetukset ja toiminnot, joita voi muuttaa kuvan esikatselun aikana ja sen jälkeen, ovat seuraavat:

Valotus, Lähetykoko, 2-puolinen kirja/lehtiö, Tarkkuus, Poista, Moniotos, Tiedosto, Pikatiedosto, Ajastin, Oman nimen valinta ja Toimintaraportti.



- Lähettävän tiedon koosta riippuen osia saattaa jäädä pois kosketuspaneelilla näkyvästä esikatselukuvasta.
- Esikatselutoiminto ei ole käytettävissä, kun alkuperäisasiakirjan kokoasetuksena on Pitkä.



FAKSI LÄHETYSMENETELMÄT

AUTOMAATTISEN SYÖTTÖLAITTEEN KÄYTTÄMINEN LÄHETYKSESSÄ

Skannattujen alkuperäisten tallentamista laitteen muistiin ennen niiden lähettämistä kutsutaan nimellä "Muistilähetyks". Tässä osassa selitetään, miten alkuperäinen skannataan automaattisella syöttölaitteella ja miten tiedot lähetetään muistilähetystoiminnolla.



- Jos haluat faksata paksun alkuperäisen tai muun alkuperäisen, jota ei voi asettaa automaattiseen syöttölaitteeseen, avaa automaattinen syöttölaite ja aseta alkuperäinen valotuslasille.
- Jos laitteessa on käynnissä oleva faksityö automaattisen toimenpiteen suorittamisen aikana, faksi lähetetään, kun käynnissä oleva työ on valmis.
- Jos muisti täyttyy alkuperäisasiakirjoja skannattaessa, näkyviin tulee viesti ja skannaus päättyy. Jos pikalähetyks on käytössä lähetyks varten, skannatut alkuperäiset lähetetään.



• **Pikalähetyksasetuksen poistaminen käytöstä:**

Valitse "Asetukset (pääkäyttäjä)" [Järjestelmäasetukset] → [Kuvan Lähetyksasetukset] → [Faksin Asetukset] → [Lähetyksen asetukset] → [Pikalähetyks].

Jos tämä asetus poistetaan käytöstä, muistilähetyks alkaa vasta kun kaikki sivut on skannattu.

• **Skannauksen päättyessä kuuluvan äänimerkin asetus**

Kohdassa "Asetukset (pääkäyttäjä)", valitse [Järjestelmäasetukset] → [Yleiset asetukset] → [Ääniasetukset] → [Merkkiääniasetukset (yleiset)] → [Skannaus valmis -ääni (kuva lähetä)].

1

Aseta alkuperäinen automaattisen syöttölaitteen syöttötasolle.

▶ [AUTOMAATTINEN SYÖTTÖLAITE \(sivu 1-106\)](#)



Tämä on yksittäinen lähetyks toiminto ja sen vuoksi alkuperäisiä ei voi skannata peräkkäin syöttölaitteelta eikä valotuslasilta.

2

Määritä kohteen faksinumero.

- Vastaanottajan kohdenumeron syöttäminen numeronäppäimillä ▶ [sivu 4-12](#)
- Kohteen osoitteen hakeminen osoitekirjasta ▶ [sivu 4-14](#)
- Hakunumeron käyttö kohteen osoitteen hakemiseen ▶ [sivu 4-17](#)
- Kohteen osoitteen hakeminen yleisestä osoitekirjasta ▶ [sivu 4-18](#)
- Lähetykslokin käyttäminen uudelleenlähetykseseen ▶ [sivu 4-20](#)

3

Kosketa [Aloita]-näppäintä lähetyks aloittamiseksi.

Kun skannaus on valmis, laite piippaa.



- Kosketa [Esikatselu]-näppäintä ja katso esikatselukuva ennen faksin lähettämistä. Löydät lisätietoja katsomalla "[LÄHETETTÄVÄN KUVAN TARKISTUS \(sivu 4-29\)](#)".
- Kun kaikki alkuperäisasiakirjat on skannattu, näkyviin tulee "Työ tallennettu" yhdessä työn valvontanumeron kanssa. Tämä numero tallennetaan toimintaraporttiin ja kuvan lähetyksen toimintaraporttiin. Numeron avulla voi tarkistaa faksitoita.
 - ▶ [KUVAN LÄHETYKSEN TOIMINTARAPORTTIEN TULOSTAMINEN \(sivu 4-110\)](#)



Alkuperäisen skannauksen peruuttaminen:
Kosketa [Peruuta skannaus]-näppäintä.

AUTOMAATTISEN SYÖTTÖLAITTEEN KÄYTTÄMINEN FAKSAUKSESSA SUORALÄHETYSTILASSA

Skannatun alkuperäisen lähettämistä ilman sen tallentamista laitteen muistiin kutsutaan "Suora lähetyks". Tässä osassa selitetään, miten alkuperäinen skannataan automaattisen syöttölaitteen avulla ja lähetetään suoraan.



Jos haluat faksata paksun alkuperäisen tai muun alkuperäisen, jota ei voi asettaa automaattiseen syöttölaitteeseen, avaa automaattinen syöttölaite ja aseta alkuperäinen valotuslasille.



- Seuraavia toimintoja ei voi käyttää duoraan lähetykseen:
Ajastinlähetyks, N-Up, korttitoiminto, työn kokoaminen, pollausmuisti, alkuperäisten määrä, tiedosto, pikatiedosto, muistilokero, kirjan jako, pollaus, 2-puolinen skannaus, haku yleisestä osoitekirjasta.
- Uudelleenlähetyksistä ei suoriteta suoran lähetyksen epäonnistuessa yhteysvirheen tai muun syyn vuoksi.
- Jos faksilähetyks on jo käynnissä, kun suoralähetyks suoritetaan, suoralähetyks odottaa, kunnes edellinen lähetyks on valmis. Kun edellinen lähetyks on päättynyt, suoralähetyks käynnistyy.
- Suoran lähetyksen odottaessa voidaan työn tilan näyttöä koskettaa näyttämään työtilan näyttö. Muut toiminnot eivät ole mahdollisia.
 - ▶ [FAKSITYÖT \(sivu 4-109\)](#)
- [Esikatselu]-näppäintä ei voida käyttää lähetykseen.

1

Kosketa [Tiedot]-näppäintä muuttaaksesi normaalitilaan.

▶ [TILOJEN MUUTTAMINEN \(sivu 1-11\)](#)

2

Aseta alkuperäinen automaattisen syöttölaitteen syöttötasolle.

▶ [AUTOMAATTINEN SYÖTTÖLAITE \(sivu 1-106\)](#)



Tämä on yksittäinen lähetystoiminto ja sen vuoksi alkuperäisiä ei voi skannata peräkkäin syöttölaitteelta eikä valotuslasilta.



3



Määritä kohteen faksinumero ja kosketa [Suora lähetykset] tehtäväpaneelissa.

4

Määritä kohteen faksinumero.

- Vastaanottajan kohdenumeron syöttäminen numeronäppäimillä ▶ [sivu 4-12](#)
- Kohteen osoitteen hakeminen osoitekirjasta ▶ [sivu 4-14](#)
- Hakunumeron käyttö kohteen osoitteen hakemiseen ▶ [sivu 4-17](#)
- Lähetyslokien käyttäminen uudelleenlähetykseen ▶ [sivu 4-20](#)



- Voit määrittää ainoastaan yhden kohteen. Pikanäppäintä, johon on tallennettu useita kohteita, ei voi käyttää.
- Kohdetta ei voi noutaa yleisestä osoitekirjasta.

5

Kosketa [Aloita]-näppäintä lähetyksen aloittamiseksi.



Jos faksilähetykset ovat jo käynnissä, kun suoralähetys suoritetaan, suoralähetys odottaa, kunnes edellinen lähetykset on valmis. Kun edellinen lähetykset on päättynyt, suoralähetys käynnistyy. Suoralähetyksen odottaessa voit ainoastaan tarkistaa työn tilan.

- ▶ Käyttöohje (Kosketuspaneelin käyttö)



Alkuperäisen skannauksen peruuttaminen:
Kosketa [Peruuta skannaus]-näppäintä.



VALOTUSLASIN KÄYTTÄMINEN LÄHETYKSESSÄ

Skannattujen alkuperäisten tallentamista laitteen muistiin ennen niiden lähettämistä kutsutaan nimellä "Muistilähetys". Tässä osassa selitetään, miten alkuperäinen skannataan valotuslasia käyttäen ja miten tiedot lähetetään muistilähetystoiminnolla.



- Jos faksi vastaanotetaan lähetystoimenpidettä suoritettaessa, lähetys varataan ja lähetys tapahtuu, kun faksin vastaanotto on valmis.
- Jos muisti täyttyy alkuperäisasiakirjoja skannattaessa, näkyviin tulee viesti ja lähetys peruutetaan.



Älä sijoita mitään esineitä alkuperäisen koon tunnistimen alle. Jos automaattinen syöttölaite suljetaan ja alla on jokin esine, alkuperäisen koon tunnistimen levy saattaa vahingoittua, mikä saattaa estää asiakirjan koon tunnistamisen oikein.

1

Aseta alkuperäinen valotuslasille.

▶ [VALOTUSLASI \(sivu 1-108\)](#)



- Faksatessasi monisivuista alkuperäistä, skannaa jokainen sivu järjestyksessä alkaen ensimmäisestä sivusta.
- Tämä on yksittäinen lähetystoiminto ja sen vuoksi alkuperäisiä ei voi skannata peräkkäin syöttölaitteelta eikä valotuslasilta.

2

Määritä kohteen faksinumero.

- Vastaanottajan kohdenumeron syöttäminen numeronäppäimillä ▶ [sivu 4-12](#)
- Kohteen osoitteen hakeminen osoitekirjasta ▶ [sivu 4-14](#)
- Hakunumeron käyttö kohteen osoitteen hakemiseen ▶ [sivu 4-17](#)
- Kohteen osoitteen hakeminen yleisestä osoitekirjasta ▶ [sivu 4-18](#)
- Lähetyslokien käyttäminen uudelleenlähetykseen ▶ [sivu 4-20](#)

3

Kosketa [Aloita]-näppäintä lähetysten aloittamiseksi.

Kun skannaus on valmis, laite piippaa.

4

Jos sinulla on toinen sivu skannattavaksi, vaihda sivua ja kosketa [Aloita]-näppäintä.

Toista kunnes kaikki alkuperäisasiakirjat on skannattu.



Jos mitään toimenpidettä ei suoriteta minuutin sisällä, skannaus päättyy automaattisesti ja lähetys menee varaukseen.



5

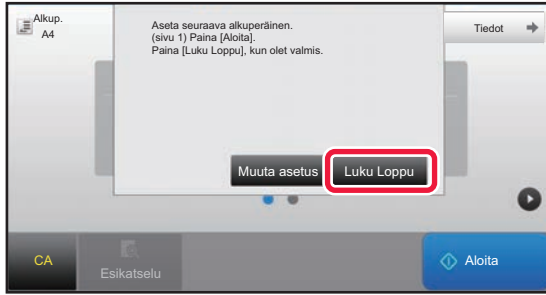

Kosketa [Luku Loppu]-näppäintä.

Laite piippaa.

Avaa automaattinen asiakirjan syöttölaite.



Skannauksen peruuttaminen:

Kosketa [CA]-näppäintä ennen [Luku Loppu]-näppäimen koskettamista.



- Kun kaikki alkuperäisasiakirjat on skannattu, näkyviin tulee "Työ tallennettu" yhdessä työn valvontanumeron kanssa. Tätä numeroa voidaan käyttää etsimään työ Tapahtumaraportti- tai Kuvanlähetyksen toimintaraportti -toiminnossa.
▶ [KUVAN LÄHETYKSEN TOIMINTARAPORTTIEN TULOSTAMINEN \(sivu 4-110\)](#)
- Jos mitään toimenpidettä ei suoriteta minuutin sisällä vahvistusikkunan ilmestymisestä näyttöön, skannaus päättyy automaattisesti ja lähetys menee varaukseen.
- Koskettamalla [Muuta asetus]-näppäintä voidaan tarvittaessa muuttaa kunkin skannattavan alkuperäisasiakirjan sivun valotusta, tarkkuutta, skannauskokoa ja lähetyskokoa. Jos Muut-toiminnoissa on valittu "Moniotos" tai "Korttikopio" ja skannaat alkuperäisasiakirjan parillista sivua, voit muuttaa vain valotusta.



Lähetyksen peruuttaminen:

Kosketa [CA]-näppäintä ennen [Luku Loppu]-näppäimen koskettamista.



VALOTUSLASIN KÄYTTÖ FAKSIN LÄHETTÄMISEEN SUORALÄHETYSTILASSA

Skannatun alkuperäisen lähettämistä ilman sen tallentamista laitteen muistiin kutsutaan "Suora lähetys". Tässä osassa selitetään, miten alkuperäinen skannataan valotuslasilta ja lähetetään suoraan. Kun faksi lähetetään valotuslasia käyttäen suoralähetystilassa, ainoastaan yksi sivu voidaan lähettää.



- Seuraavia toimintoja ei voi käyttää duaraan lähetykseen:
Ajastinlähetykset, N-Up, korttitoiminto, työn kokoaminen, pollausmuisti, alkuperäisten määrä, tiedosto, pikatiedosto, muistilokero, kirjan jako, pollaus, 2-puolinen skannaus, haku yleisestä osoitekirjasta
- Uudelleenlähetyksestä ei suoriteta suoran lähetyksen epäonnistuneesta yhteysvirheen tai muun syyn vuoksi.
- Jos faksilähetykset ovat käynnissä, kun suoralähetys suoritetaan, suoralähetys odottaa, kunnes edellinen lähetys on valmis. Kun edellinen lähetys on päättynyt, suoralähetys käynnistyy.
- Suoran lähetyksen odottaessa voidaan työn tilan näyttöä koskettaa näyttämään työtilan näyttö. Muut toiminnot eivät ole mahdollisia.
▶ [FAKSITYÖT \(sivu 4-109\)](#)
- [Esikatselu]-näppäintä ei voida käyttää lähetykseen.



Älä sijoita mitään esineitä alkuperäisen koon tunnistimen alle. Jos automaattinen syöttölaite suljetaan ja alla on jokin esine, alkuperäisen koon tunnistimen levy saattaa vahingoittua, mikä saattaa estää asiakirjan koon tunnistamisen oikein.

1

Kosketa [Tiedot]-näppäintä muuttaaksesi normaalitilaan.

- ▶ [TILOJEN MUUTTAMINEN \(sivu 1-11\)](#)

2

Aseta alkuperäinen valotuslasille.

- ▶ [VALOTUSLASI \(sivu 1-108\)](#)



- Faksatessasi monisivuista alkuperäistä, skannaa jokainen sivu järjestyksessä alkaen ensimmäisestä sivusta.
- Tämä on yksittäinen lähetystoiminto ja sen vuoksi alkuperäisiä ei voi skannata peräkkäin syöttölaiteelta eikä valotuslasilta.

3



Määritä kohteen faksinumero ja kosketa [Suora lähetys] tehtäväpaneelissa.



4

Määritä kohteen faksinumero.

- Vastaanottajan kohdenumeron syöttäminen numeronäppäimillä ► [sivu 4-12](#)
- Kohteen osoitteen hakeminen osoitekirjasta ► [sivu 4-14](#)
- Hakunumeron käyttö kohteen osoitteen hakemiseen ► [sivu 4-17](#)
- Lähetyslokin käyttäminen uudelleenlähetykseen ► [sivu 4-20](#)



- Voit määrittää ainoastaan yhden kohteen. Pikanäppäintä, johon on tallennettu useita kohteita, ei voi käyttää.
- Kohdetta ei voi noutaa yleisestä osoitekirjasta.

5

Kosketa [Aloita]-näppäintä lähetyksen aloittamiseksi.

Kun linja on kytketty kohteeseen, alkuperäisten skannaus alkaa.



Jos faksilähetys on jo käynnissä, kun suoralähetys suoritetaan, suoralähetys odottaa, kunnes edellinen lähetys on valmis. Kun edellinen lähetys on päättynyt, suoralähetys käynnistyy.

Suoralähetyksen odottaessa voit ainoastaan tarkistaa työn tilan.

- Käyttöohje (Kosketuspaneelin käyttö)



Alkuperäisen skannauksen peruuttaminen:

Kosketa [Peruuta skannaus]-näppäintä.



LÄHETYS KÄYTTÄMÄLLÄ KAIUTINTA

Kun kaiutinta käytetään numeronvalintaan, faksi lähetetään numeron valinnan ja yhteyden luomisen jälkeen.



- Jos joku vastaa, kuulet hänen äänensä, mutta et voi puhua hänelle.
- Kaiutinta käytettäessä lähetyksessä tapahtuu skannaamatta alkuperäistä asiakirjaa muistiin.
- F-koodin (alaosoitteen ja tunnuskoodin) sisältävää kohdetta ei voi käyttää.
- Pikanäppäintä ei voi käyttää, jos siinä on useita kohteita tai muu kuin faksikohde.
- Kaiutintilassa ei [Esikatselu]-näppäintä voida käyttää lähetykseen.

1

Kosketa [Tiedot]-näppäintä muuttaaksesi normaalitilaan.

- ▶ [TILOJEN MUUTTAMINEN \(sivu 1-11\)](#)

2

Aseta alkuperäinen.

Aseta alkuperäinen automaattisen syöttölaitteen asiakirjan syöttötasolle tai valotuslasille.

- ▶ [AUTOMAATTINEN SYÖTTÖLAITE \(sivu 1-106\)](#)
- ▶ [VALOTUSLASI \(sivu 1-108\)](#)



Tämä on yksittäinen lähetystoiminto ja sen vuoksi alkuperäisiä ei voi skannata peräkkäin syöttölaitteelta eikä valotuslasilta.

3

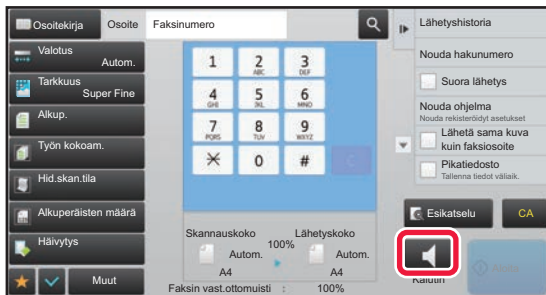

Kosketa [Kaiutin]-näppäintä.

Kun yhteys on luotu, kuulet valintaäänien laitteen kaiuttimesta.



Koskettamalla  voit säätää kaiuttimen äänenvoimakkuutta liukusäätimellä tai -näppäimillä.

4

Määritä kohteen faksinumero.

- Vastaanottajan kohdenumeron syöttäminen numeronäppäimillä ▶ [sivu 4-12](#)
- Kohteen osoitteen hakeminen osoitekirjasta ▶ [sivu 4-14](#)
- Hakunumeron käyttö kohteen osoitteen hakemiseen ▶ [sivu 4-17](#)
- Lähetykslokien käyttäminen uudelleenlähetykseen ▶ [sivu 4-20](#)



Pikanäppäintä, johon on tallennettu useita kohteita, ei voi käyttää.



5

Kun yhteys on muodostettu, kosketa [Aloita]-näppäintä lähetyksen käynnistämiseksi.



Lähetyksen peruuttaminen:

Voit pysäyttää lähetyksen koskettamalla [Lähet. peruutus]-näppäintä. Voit katkaista yhteyden koskettamalla [Kaiutin]-näppäintä.



SAMAN FAKSIN LÄHETTÄMINEN USEISIIN KOHTEISIIN (YLEISLÄHETYS)

Voit lähettää faksin useaan osoitteeseen yhdellä toimenpiteellä esimerkiksi lähettäessäsi raporttia eri alueiden haarakonttoreihin. Tätä toimintoa kutsutaan sarjalähetykseksi.

Yhdellä toiminnolla voit lähettää dataa enintään 500 kohteeseen, mukaan lukien varatut lähetystyöt. (Jos esimerkiksi on jo varattu sarjalähetystyö, jolla on 450 kohdetta, dataa voidaan lähettää enintään 50 kohteeseen.)

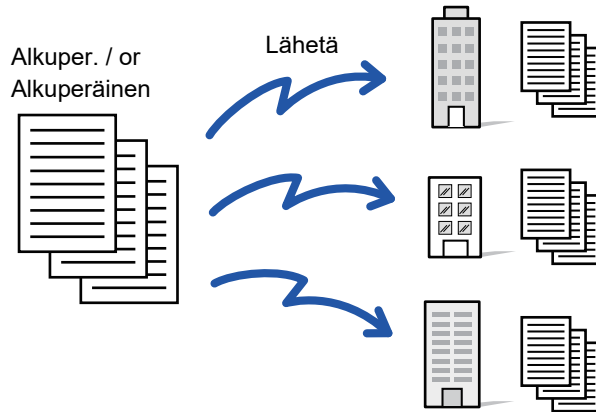

Usein sarjalähetykseen käytetyt kohdeosoitteet on käytännöllistä tallentaa yhteystietoina tai ryhminä. Yhteen yhteystietoon voi tallentaa enintään 500 osoitetta.

Yhteystiedon tai ryhmän näppäintä koskettamalla voidaan helposti hakea useita faksinumeroita sarjalähetystä varten.

Fakseja voidaan lähettää myös hipaisunäppäimellä asettamalla [Aseta käytettäväksi oletuksena] -valintaruutu asetukseen osoitteiden rekisteröinnin yhteydessä. Jos haluat poistaa tilapäisesti kohdeosoitteen tallennetuista osoitteista, avaa tietojen vahvistusnäyttö ja poista kohde näytöstä.

Osoitekirjaa varten katso "Käyttöohje (Osoitekirjan rekisteröinti)".



Kun "Asetukset (pääkäyttäjä)" valintaruutu -[Järjestelmäasetukset] → [Kuvan Lähetysasetukset] → [Yleiset asetukset] → [Oletusasetukset] → [Osoitekirjan oletusvalinta] → [Käytä vain lähetystoiminnon osoitteita] on valittu (oletusasetus), faksi lähetetään vain kohteisiin, jotka ovat niiden kohteiden joukossa, jotka on asetettu kohtaan [Aseta käytettäväksi oletukseksi]. Jos valintamerkki on poistettu , kuva voidaan lähettää myös muissa tiloissa oleviin kohteisiin.

Kun valintaan käytetään pikapainiketta, valittujen faksinumeroiden määrä, jotka ovat niiden kohteiden määrät, jotka on tallennettu pikänäppäimelle. Kun käytetään pikänäppäintä, jolla on 10 kohdetta, soitetaan 10 faksinumeroon.



- Sarjalähetys on käytettävissä vain muistilähetyksessä.
- Jos tämä toiminto yhdistetään ajastinlähetykseen, sarjalähetys voidaan tehdä milloin tahansa, esimerkiksi yöllä. Sarjalähetystä voidaan käyttää myös yhdessä muiden kätevien toimintojen kanssa.
- Vaikka käytettäisiin värillistä alkuperäisasiakirjaa, se lähetetään faksi- ja Internet-faksikohteisiin mustavalkoisena. Pitkä alkuperäinen lähetetään myös mustavalkoisena.
- Jos sama kuva halutaan lähettää faksina kaikkiin kohdeosoitteisiin, kosketa toimintopaneelin [Lähetä sama kuva kuin faksiosoite]-näppäintä.
- Kun mukana on skannaa sähköpostiin- ja internetfaksikohteita, lähetysleveys skannaa sähköpostiin- ja internetfaksi-toiminnoille on sama kuin faksin lähetysleveys.
- Suorat SMTP-osoitteet voidaan sisällyttää lähetykseen.

**• Estä sarjalähetys**

Kohdassa "Asetukset (pääkäyttäjä)", valitse [Järjestelmäasetukset] → [Kuvan Lähetysasetukset] → [Skannaus asetukset] → [Oletusasetukset] → [Estä faksilähetys].

• Lähettää saman kuvan, joka lähetettiin faksitilassa

Kohdassa "Asetukset (pääkäyttäjä)", valitse [Järjestelmäasetukset] → [Kuvan Lähetysasetukset] → [Skannaus asetukset] → [Oletusasetukset] → [Lähettää saman kuvan, joka lähetettiin faksitilassa].

Ota tämä käyttöön, kun lähetät sarjalähetystä faksina ja muissa tiloissa, ja haluat lähettää saman kuvan kaikissa tiloissa. Jos asetus ei ole käytössä, kullakin skannausasetuksella määritetty kuva lähetetään sähköpostiin, FTP-palvelimeen, tietokoneen työpöydälle tai verkkokansioon. Kun internetfaksiosoite sisältyy osoitteisiin, sama kuva lähetetään asetuksista riippumatta.

1

Aseta alkuperäinen.

Aseta alkuperäinen automaattisen syöttölaitteen asiakirjan syöttötasolle tai valotuslasille.

- ▶ [AUTOMAATTINEN SYÖTTÖLAITE \(sivu 1-106\)](#)
- ▶ [VALOTUSLASI \(sivu 1-108\)](#)



Tämä on yksittäinen lähetystoiminto ja sen vuoksi alkuperäisiä ei voi skannata peräkkäin syöttölaiteelta eikä valotuslasilta.

2

Määritä kaikki kohteet.

- Vastaanottajan kohdenumeron syöttäminen numeronäppäimillä ▶ [sivu 4-12](#)
- Kohteen osoitteen hakeminen osoitekirjasta ▶ [sivu 4-14](#)
- Hakunumeron käyttö kohteen osoitteen hakemiseen ▶ [sivu 4-17](#)
- Kohteen osoitteen hakeminen yleisestä osoitekirjasta ▶ [sivu 4-18](#)
- Lähetyslokin käyttäminen uudelleenlähetykseen ▶ [sivu 4-20](#)



Kun olet näppäillyt kohteen numeronäppäimillä ja haluat näppäillä uuden kohteen numeronäppäimillä, kosketa **+** ennen seuraavan kohteen näppäilemistä.

+ Voidaan ohittaa ennen pikanäppäimellä näppäiltävää kohdetta tai sen jälkeen.

Jos "Varmista, että painat Seuraava Osoite -painiketta ([+]) ennen seuraavan osoitteen valintaa." on käytössä, kosketa

+ ennen seuraavan kohteen määrittämistä.

3

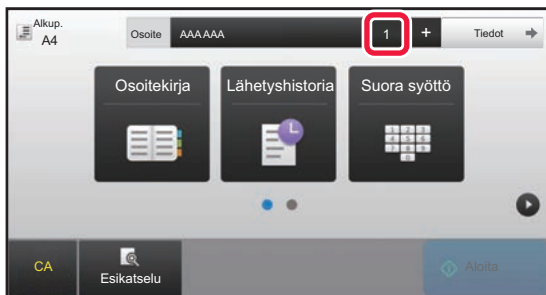
**Kosketa [Kaikki Kohteet]-näppäintä.**

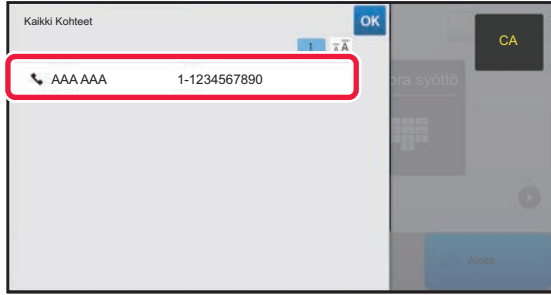

4

**Vahvista kohde.****Määritettyjen osoitteiden peruuttaminen:**

Valitse osoiteluettelonäytössä osoite, jonka haluat peruuttaa ja kosketa [Poista]-näppäintä.

5

Kosketa [Aloita]-näppäintä aloittaaksesi alkuperäisen asiakirjan skannauksen.

- Jos asetit alkuperäiset sivut asiakirjan syöttötasolle, kaikki sivut skannataan. Skannauksen ja lähetyksen päätteeksi kuuluu merkkiääni.
- Kun asetat alkuperäisen valotuslasille, skannaa jokainen sivu yksitellen. Kun skannaus on valmis, aseta seuraava alkuperäinen sivu ja kosketa [Aloita]-näppäintä. Toista, kunnes kaikki sivut on skannattu, ja paina sitten [Luku Loppu] -näppäintä. Skannauksen ja lähetyksen päätteeksi kuuluu merkkiääni.



Voit koskettaa [Esikatselu]-näppäintä ja katsoa esikatselukuvan ennen faksin lähettämistä. Löydät lisätietoja katsomalla "[LÄHETETTÄVÄN KUVAN TARKISTUS \(sivu 4-29\)](#)".

UUDELLEENLÄHETYS EPÄONNISTUNEISIIN SARJALÄHETYSOSOITTEISIIN

Valmiin sarjalähetysten tulokset näkyvät työtilan näytössä. Jos lähetyks joihinkin kohdeosoitteisiin epäonnistui, lähetä faksi uudelleen niihin kohteisiin.

1

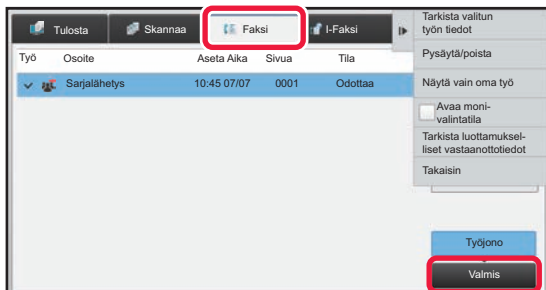
**Kosketa Työn tila -näyttöä ja kosketa [Faksi]-välilehteä.**

2

Kosketa [Valmis]-näppäintä.



3

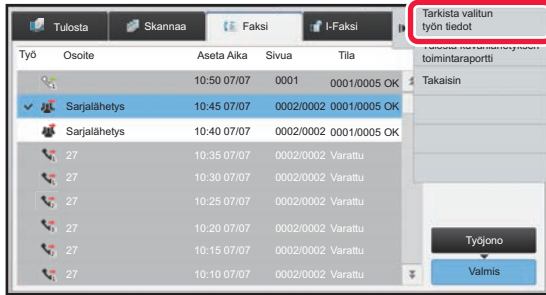

Kun olet koskettanut suoritettua yleislähetystä näppäintä, kosketa [Tarkista valitun työn tiedot] tehtäväpaneelissa.



Jos sarjalähetys kuuluu osoitteita eri tiloissa, sama sarjalähetysnäppäin näkyy kaikissa niissä tiloissa.

4

Kun olet koskettanut [Epäonnistui]-välilehteä, kosketa [Uud.lähetä kaik. osoit. joihin läh. epäonnistui] tehtäväpaneelissa lähettääksesi kuvan uudelleen.



Vaiheet sen jälkeen, kun [Uud.lähetä kaik. osoit. joihin läh. epäonnistui] on koskettu, vaihtelevat sen mukaan käytetäänkö asiakirjojen arkistointia vai ei.

• **Asiakirjojen arkistointia käytettäessä:**

Palaat asiakirjan arkistoinnin uudelleenlähetys-näyttöön, johon on merkitty epäonnistuneet kohteet. Suorita asiakirjan arkistointi uudelleenlähetys -toimenpide. (Alkuperäisasiakirjoja ei tarvitse skannata uudelleen.)

Jos työ tallennettiin luottamukselliseen kansioon tai luottamuksellisena tiedostona, näkyviin tulee salasanan syöttönäyttö, kun kosketat Yritä uud.-näppäintä. Syötä salasana.

• **Kun asiakirjojen arkistointia ei käytettä:**

Palaat perusnäyttöön, johon on kirjattu epäonnistuneet kohteet. Aseta alkuperäisasiakirja ja suorita sarjalähetys toimenpiteet.



FAKSI LÄHETTÄMINEN SUORAAN TIETOKONEESTA (PC Faksi)

Tietokoneella oleva tiedosto voidaan lähettää laitteen kautta faksina (PC-faksitoiminto). Faksit lähetetään PC-faksitoiminnolla samalla tavoin kuin asiakirjat tulostetaan. Valitse PC-faksi-ajuri tietokoneesi tulostinajuriksi ja valitse sitten sovelluksessa Tulosta-komento. Lähetyksen kuvadata muodostetaan ja lähetetään faksina.

Käyttämällä "Log Viewer" -sovellusta voi faksit lähettää käyttämällä lokien lukuohjelmassa näytettyä lähetykslokia.

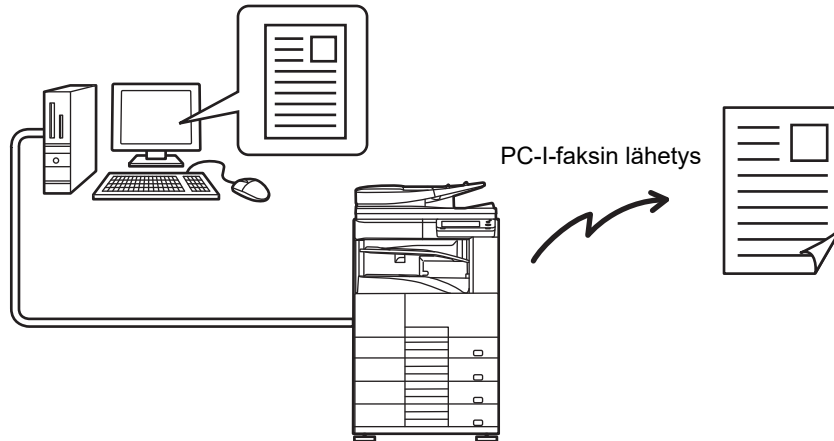

Tämän toiminnon käyttöohjeet ovat PC-Fax-ohjaimen Ohjeessa.



- PC-faksitoiminnon käyttö edellyttää, että PC-faksiohjain on asennettu. Lisätietoja saat Ohjelmiston asennusohjeesta.
- Toimintoa voidaan käyttää vain Windows® -tietokoneessa.



Estä lähetyks PC-faksista

Kohdassa "Asetukset (pääkäyttäjä)", valitse [Järjestelmäasetukset] → [Kuvan Lähetyksasetukset] → [Yleiset asetukset] → [Salli/estä asetukset] → [Estä PC-Faksin lähetyks].
Estä lähetyks PC-faksista.



Tämä toiminto on käytettävissä vain lähetyksen yhteydessä. Fakseja ei voi vastaanottaa tietokoneeseen.

LÄHETYLOKIN POISTAMINEN

Voit tarkastella lähetykslokeja tehtäväpaneelissa kussakin kuvanlähetyksstilassa.

Voit poistaa lähetykslokissa valitun osoitteen tai poistaa kaikki osoitteet.

- ▶ Käyttöohje (Kosketuspaneelin käyttö)



ASETA ALKUPERÄISTEN SKANNAUS

ALKUPERÄISASIAKIRJAN MOLEMPIEN PUOLIEN AUTOMAATTINEN SKANNAUS (2-puol. alkuper.)

Jos asetat alkuperäisiä, joiden koko ei vastaa alkuperäistä kokoa, joka on määritelty kohdassa "Paluta alkup. koon asetukset", määritä alkuperäisen koko manuaalisesti.

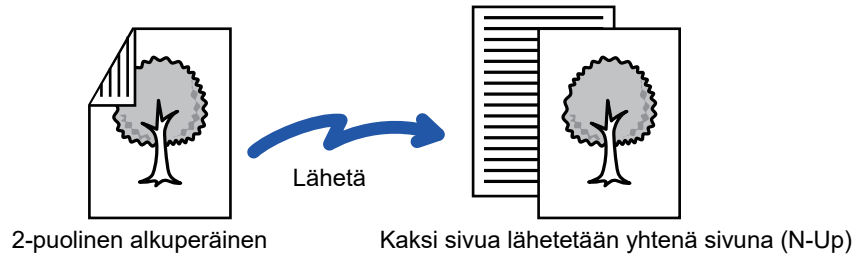

- 2-puolinen skannaus ei ole mahdollista käytettäessä suoraa lähetystä tai kaiutinlähetystä.
- 2-puolinen skannaus ei ole käytettävissä, kun alkuperäisasiakirjan kokoasetuksena on Pitkä.



2-puolinen skannaus poistuu automaattisesti käytöstä lähetyksen päätyttyä.

1

Kirja



Lehtiö



Kosketa [Alkup.]-näppäintä ja kosketa [Kirja]- tai [Lehtiö]-näppäintä.

Katso kuvaa vasemmalla tarkistaaksesi alkuperäisen sidontareunan ja valitse kosketettava näppäin.



Kosketa normaalitilassa [2-Puol. Kirja]- tai [2-Puol. Lehtiö]-näppäintä.

2

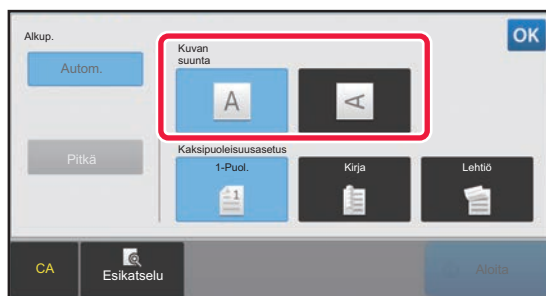

Kosketa [Kuvan suunta]-näppäintä, joka vastaa asetetun alkuperäisen suuntaa.

Jos asetus ei ole oikein, sopivaa kuvaa ei ehkä lähetetä. Kosketa asetusten määrittämisen jälkeen **OK**.



2-puolisen skannauksen peruuttaminen:

Kosketa [1-Puol.]-näppäintä.

Kosketa normaalitilassa [2-Puol. Kirja]-näppäintä tai [2-Puol. Lehtiö]-näppäintä, joka pakottaa ja peruu näytön.



AUTOMAATTINEN TUNNISTUS

Kun alkuperäinen on asetettu automaattiseen syöttölaitteeseen, koko tunnistetaan automaattisesti. Normaalitilassa asetetun alkuperäisen koko näkyy arvona "Skannauskoko" ja lähetyksen koko näkyy "Lähetyksen koko" aloitusnäytössä.

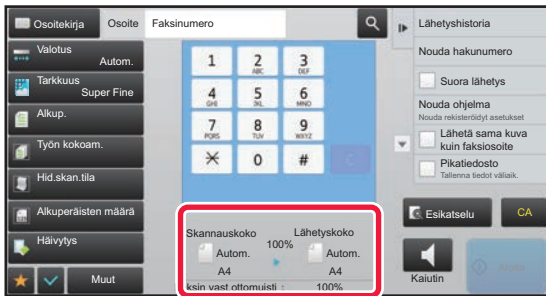

Edellisessä näytössä skannauskoko (asetetun alkuperäisasiakirjan koko) on A4 (8-1/2" x 11") ja lähetyksen koko on automaattinen. Jos esimerkiksi skannauskoko on A4 (8-1/2" x 11") ja lähetyksen koko on B5 (5-1/2" x 8-1/2"), laite pienentää kuvan ennen lähetystä.

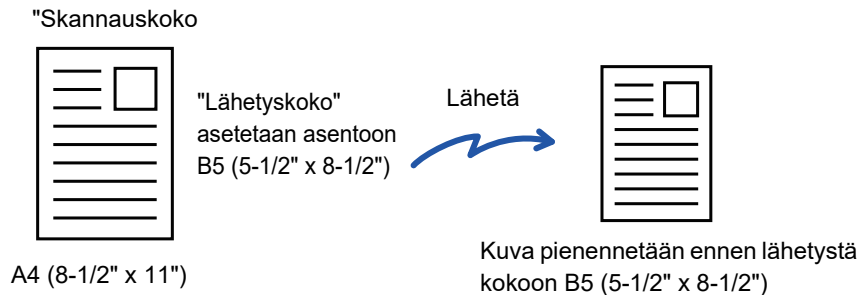

- Vain vakiokokoiset alkuperäiset voidaan tunnistaa automaattisesti.
 - ▶ [Vakiokoot \(sivu 2-10\)](#)
- Määritä manuaalisesti alkuperäisen skannauskoko seuraavissa tapauksissa:
 - Kun alkuperäisen koko ei ole vakio (tuumakoko tai ei-vakiokoko)
 - Kun kokoa ei tunnisteta oikein
 - ▶ [ALKUPERÄIASIAKIRJAN SKANNAUSKOON MÄÄRITTÄMINEN PAPERIKOKONA \(sivu 4-46\)](#)
 - ▶ [ALKUPERÄIASIAKIRJAN SKANNAUSKOON MÄÄRITTÄMINEN KÄYTTÄMÄLLÄ NUMEROARVOJA \(sivu 4-47\)](#)



ALKUPERÄISASIAKIRJAN SKANNAUSKOON MÄÄRITTÄMINEN PAPERIKOKONA

Määritä manuaalisesti alkuperäisen koko seuraavissa tapauksissa:

- Kun alkuperäisen koko ei ole vakio (tuumakoko tai ei-vakiokoko)
- Kun kokoa ei tunnisteta oikein



Kun [Pitkä] on valittu, kaksipuolista skannausasetusta eikä lähetyskokoja voida muuttaa. Laitte lähettää kuvan vain Mono2-asetusta käyttäen.

1

Kosketa [Tiedot]-näppäintä muuttaaksesi normaalitilaan.

▶ [TILOJEN MUUTTAMINEN \(sivu 1-11\)](#)

2

Kosketa [Alkup.]-näppäintä.

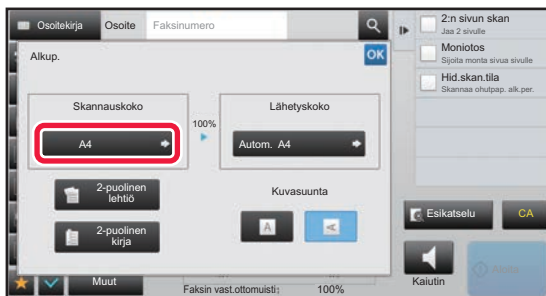
3

Kosketa [Skannauskoko]-näppäintä.

4

Kosketa sopivaa alkuperäisen asiakirjakoon näppäintä.

Kosketa asetusten määrittämisen jälkeen **OK**.



- Jos lähetät pitkän alkuperäisasiakirjan, kosketa [Pitkä]-näppäintä. Käytä automaattista syöttölaitetta pitkän alkuperäisasiakirjan skannaukseen. Skannattava maksimileveys on 1000 mm (maksimikorkeus on 297 mm).
- [LÄHETETTÄVÄT ALKUPERÄISASIAKIRJOJEN KOOT \(sivu 4-26\)](#)



ALKUPERÄISASIAKIRJAN SKANNAUSKOON MÄÄRITTÄMINEN KÄYTTÄMÄLLÄ NUMEROARVOJA

Määritä alkuperäisen koko numeerisilla arvoilla alkuperäisen asettamisen jälkeen seuraavissa tapauksissa:

- Kun skannataan ei-vakiokokoinen alkuperäinen kuten postikortti
- Kun kokoa ei tunnisteta oikein

Leveys voi olla välillä 131 mm - 432 mm (5-11/64" - 17") ja korkeus voi olla välillä 140 mm - 297 mm (5-33/64" - 11-5/8").



Kun skannauskoko on määritetty numeroarvoina, lähetyksen kokoa ei voi määrittää.

1

Kosketa [Tiedot]-näppäintä muuttaaksesi normaalitilaan.

▶ [TILOJEN MUUTTAMINEN \(sivu 1-11\)](#)

2

Kosketa [Alkup.]-näppäintä.

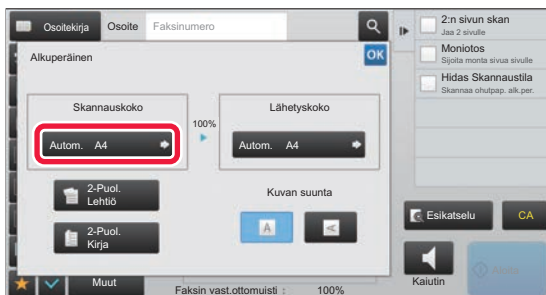
3

Kosketa [Skannauskoko]-näppäintä.

4

Kosketa [Suora syöttö]-näppäintä ja syötä sitten skannauskoko.

- Kosketa alueita, joilla leveys ja korkeus näkyvät, ja näppäile koot numeronäppäimillä.
- Näppäilyyn koon hienosäätö onnistuu kätevästi **- +** -näppäimellä.

5

Kosketa [OK]-näppäintä.

Kosketa asetusten määrittämisen jälkeen **OK** -näppäintä kaksi kertaa.

Tarkista perusnäytössä, että määritetty koko näkyy [Alkup.]-näppäimessä.



Voit peruuttaa määritetyt kokoasetukset:

Kosketa [Autom.]-näppäintä.



USEIN KÄYTETTYJEN ALKUPERÄISKOKOJEN TALLENTAMINEN

Tallenna ei-vakiokokoiset alkuperäisasiakirjojen usein käytetyt koot. Tässä osassa kerrotaan, kuinka alkuperäisasiakirjojen muita kuin vakiokokoja tallennetaan, noudetaan, muutetaan ja poistetaan.



- Tallennettu alkuperäiskoko pysyy muistissa myös mahdollisten virtakatkosten aikana.
- Enintään 12 muuta kuin vakiokokoista alkuperäisasiakirjakokoa voidaan rekisteröidä kopiointia, faksaamista ja kuvanlähetystä varten.
- Lisätyt alkuperäiset koot näkyvät myös muissa tiloissa.

Alkuperäiskokojen tallentaminen (Muuta/Poista)

1

Kosketa [Tiedot]-näppäintä muuttaaksesi normaalitilaan.

▶ [TILOJEN MUUTTAMINEN \(sivu 1-11\)](#)

2

Kosketa [Alkup.]-näppäintä.

3

Kosketa [Skannauskoko]-näppäintä ja kosketa [Mukautet. Koko]-välilehteä.

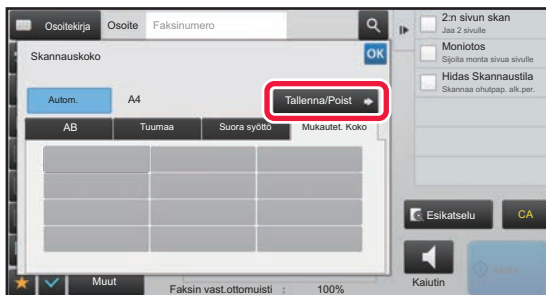
4

Kosketa [Tallenna/Poist]-näppäintä.



5

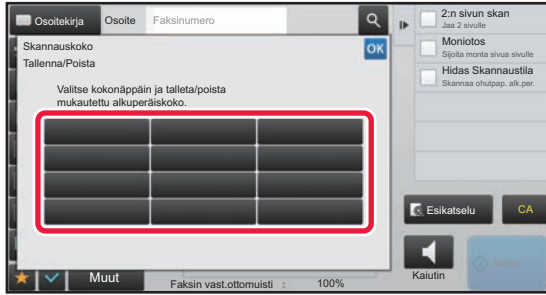

Kosketa ()-avainta mukautetun alkuperäisen koon tallentamiseksi.

Kosketa näppäintä, jossa ei näy kokoa.



Aiemmin tallennetun näppäimen muuttaminen tai tyhjennys:

Kosketa muutettavaa tai tyhjennettävää näppäintä. Seuraava näyttö avautuu.

- Voit muuttaa näppäintä koskettamalla [Muuta]-näppäintä ja siirtymällä seuraavaan vaiheeseen.
- Poista näppäin koskettamalla [Poista]-näppäintä. Varmista, että alkuperäinen koko on tyhjennetty, ja kosketa OK -näppäintä.



6



Määritä alkuperäisen koko.

Kosketa alueita, joilla leveys ja korkeus näkyvät, ja näppäile koot numeronäppäimillä.



Näppäilyllä koon hienosäätö onnistuu kätevästi - + -näppäimellä.

7

Kosketa [OK]-näppäintä.

kosketa OK -näppäintä ja tarkista, että tallennetun skannauskoon näppäin lisätään oikein skannauskoon näyttöön. Kosketa tämän jälkeen OK -näppäintä.



Voit peruuttaa toiminnan :

Kosketa [CA]-näppäintä.



Tallennetun alkuperäiskoon hakeminen

1

Kosketa [Tiedot]-näppäintä muuttaaksesi normaalitilaan.

▶ [TILOJEN MUUTTAMINEN \(sivu 1-11\)](#)

2

Kosketa [Alkup.]-näppäintä.

3

Kosketa [Skannauskoko]-näppäintä ja kosketa [Mukautet. Koko]-välilehteä.

4

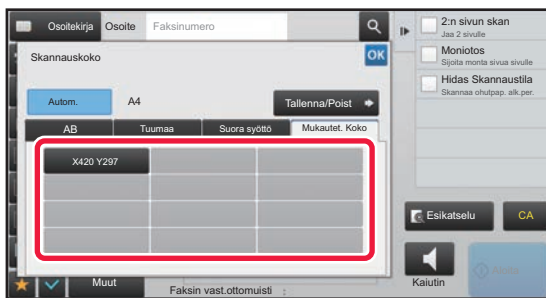

Kosketa alkuperäisen asiakirjakoon näppäintä, jonka haluat hakea.

Kun olet valinnut alkuperäisen koon näppäimen, kosketa **OK** -näppäintä.

Tarkista, että määritetty koko näkyy skannauskoon näytöllä.



Toiminnon peruuttaminen

Kosketa [CA]-näppäintä.



KUVAN LÄHETYSKOON MÄÄRITTÄMINEN

Tällä näppäimellä voit määrittää lähetykseen paperikokona. Jos määritetty lähetykoko on suurempi kuin skannauskoko, kuva suurenee. Jos määritetty lähetykoko on pienempi kuin skannauskoko, kuva pienenee.



Lähetykkoa ei voi määrittää, kun [Pitkä] on valittu skannauskooksi tai se on määritelty numeroina.

1

Kosketa [Tiedot]-näppäintä muuttaaksesi normaalitilaan.

▶ [TILOJEN MUUTTAMINEN \(sivu 1-11\)](#)

2

Kosketa [Alkup.]-näppäintä.

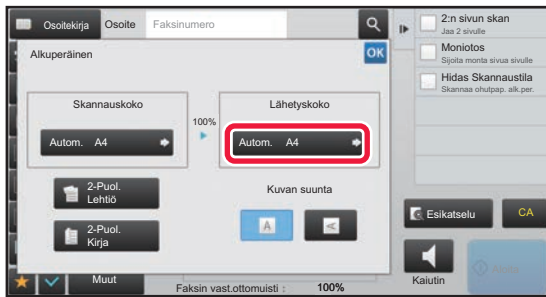
3

Kosketa [Lähetyskoko]-näppäintä.

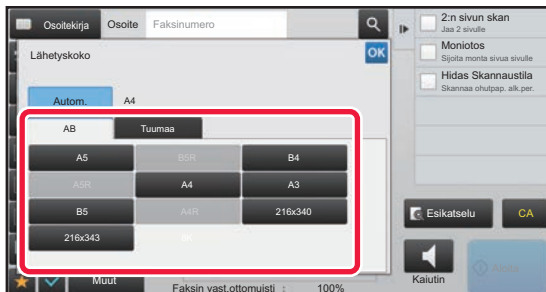
4

Kosketa haluttua lähetykseen näppäintä.

Kosketa asetusten määrittämisen jälkeen **OK**.



Määritetyn paperikoon mukaan kohteelle "Skannauskoko", joitakin kokoja ei ehkä ole mahdollista valita kohteelle "Lähetyskoko". Et voi koskettaa kokonäppäimiä, jotka eivät ole käytettävissä "Lähetyskoko".



5

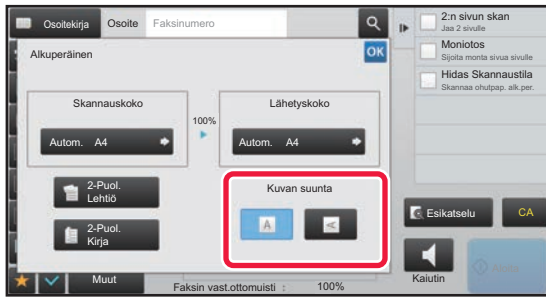

Kosketa [Kuvan suunta]-näppäintä, joka vastaa asetetun alkuperäisen suuntaa.

Jos asetus ei ole oikein, sopivaa kuvaa ei ehkä lähetetä. Kosketa asetusten määrittämisen jälkeen **OK**.



Voit määrittää kuvan suunnan oletusasetuksen:

Valitse "Asetukset (pääkäyttäjä)" [Järjestelmäasetukset] → [Kuvan Lähetysasetukset] → [Yleiset asetukset] → [Tila-Asetukset] → [Kuvan suunta].



Suhde, jota käytetään pienentämiseen tai suurentamiseen alkuperäisen ilmestyy kohteen "Skannauskoko" ja "Lähetyskoko" välillä.



VALOTUKSEN MUUTTAMINEN

Valotusta voi muuttaa alkuperäisasiakirjan tummuuden mukaan.



Kun käytät automaattista syöttölaitetta, tarkkuusasetusta ei voi muuttaa skannauksen aloittamisen jälkeen. (Jos kuitenkin on valittu "Työn kokoam." tai "Esikatseluasetus" on valittu "Muut", valotus on vaihdettavissa aina, kun uusi alkuperäiserä lisätään.)



Aseta oletuskontrasti

Kohdassa "Asetukset (pääkäyttäjä)", valitse [Järjestelmäasetukset] → [Kuvan Lähetysasetukset] → [Yleiset asetukset] → [Oletus- Asetukset] → [Oletusvalotusasetukset].

Valitse [Autom.] tai [Manuaal.]. Kun valitaan [Manuaal.], aseta kontrasti yhteen viidestä tasosta. Kun asetetaan [Auto], kontrastia ei voida valita.

Valotusasetukset

Valotus		Ehdotus
Autom.		Tämä asetus säättää automaattisesti valotuksen alkuperäisasiakirjan vaaleille ja tummille kohdille.
Manuaal.	1-2	Valitse tämä asetus, kun alkuperäisasiakirjassa on tummaa tekstiä.
	3	Valitse tämä asetus tavalliselle alkuperäiselle (ei tumma eikä vaalea).
	4-5	Valitse tämä asetus, kun alkuperäisessä on vaaleaa tekstiä.

1

Kun olet koskettanut [Valotus]-näppäintä, kosketa [Manuaal.]-näppäintä.

2



Säädä valotusta liikusäätimellä tai



Kosketa säädön jälkeen **OK**.



Kun vaihtoehto [Autom.] on valittu, valotuksen asetukseksi tulee "3".



TARKKUUDEN MUUTTAMINEN

Voit määrittää tarkkuuden alkuperäisen ominaisuuksien mukaan ottamalla huomioon esimerkiksi tekstin tai valokuvan, tekstin koon ja kuvan tummuuden.

Tarkkuusasetukset

Tarkkuus	Ehdotus
Standard	Valitse tämä asetus, kun alkuperäisesi koostuu normaalin kokoisesta tekstistä (kuten teksti tässä oppaassa).
Fine	Valitse tämä asetus, kun alkuperäisessä on pientä tekstiä tai kaavioita, joissa on ohuita viivoja. Laite skannaa alkuperäisasiakirjan kaksinkertaisella tarkkuudella [Standard]-asetukseen verrattuna.
Super Fine	Valitse tämä asetus, kun alkuperäisessä on monimutkaisia kuvia tai kaavioita. Tällä asetuksella saadaan laadukkaampi kuva kuin [Fine]-asetuksella.
Ultra Fine	Valitse tämä asetus, kun alkuperäisessä on monimutkaisia kuvia tai kaavioita. Tämä asetus antaa parhaan kuvanlaadun. Lähetys kuitenkin kestää kauemmin kuin muita asetuksia käytettäessä.
Puolisävy	Valitse tämä asetus, kun alkuperäisesi on valokuva tai siinä on värin tummuusasteita (kuten värillinen alkuperäisasiakirja). Tämä asetus tuottaa selkeämmän kuvan kuin [Fine], [Super Fine], tai [Ultra Fine], jota käytetään yksin. Half Tone (puolisävy) -asetusta ei voida valita käytettäessä [Standard]-asetusta.



- Kun käytät automaattista syöttölaitetta, tarkkuusasetusta ei voi muuttaa skannauksen aloittamisen jälkeen. (Jos kuitenkin on valittu "Työn kokoam." tai "Esikatseluasetus" kohdassa "Muut", tarkkuus on vaihdettavissa aina, kun uusi alkuperäiserä lisätään.)
- Kun lähetetään faksi käyttämällä [Ultra Fine]-, [Super Fine]-, tai [Fine]-tarkkuutta, käytössä on alhaisempi tarkkuus, jos vastaanottavassa laitteessa ei ole käytettävissä valittua tarkkuutta.



Faksin tarkkuuden asetus

Kohdassa "Asetukset (pääkäyttäjä)", valitse [Järjestelmäasetukset] → [Kuvan Lähetysasetukset] → [Faksin Asetukset] → [Oletus- Asetukset] → [Tarkkuusasetus].

Toiminto "Käytä asetettua tarkkuutta tallennett." tallentaa lähetystarkkuuden, kun faksi tallennetaan, ja käyttää sitten kyseistä tarkkuutta lähettäessä faksi uudelleen.

Jos kuva on vääristynyt

Kohdassa "Asetukset (pääkäyttäjä)", valitse [Järjestelmäasetukset] → [Kuvan Lähetysasetukset] → [Faksin Asetukset] → [Oletus- Asetukset] → [ECM].

Voit ottaa käyttöön ECM (Error Correction Mode) -virheenkorjaustilan, jolloin ainoastaan kuvan vääristynyt osa lähetetään automaattisesti uudelleen.

Jos vastaanottava laite on Super G3, ECM on aina käytössä tästä asetuksesta riippumatta.

Voit ottaa käyttöön ECM (Error Correction Mode) -virheenkorjaustilan, jolloin ainoastaan kuvan vääristynyt osa lähetetään automaattisesti uudelleen.

Jos vastaanottava laite on Super G3, ECM on aina käytössä tästä asetuksesta riippumatta.

Super G3-asetus

Kohdassa "Asetukset (pääkäyttäjä)", valitse [Järjestelmäasetukset] → [Kuvan Lähetysasetukset] → [Faksin Asetukset] → [Oletus- Asetukset] → [Super G3-asetus].

Tämä asetus asetetaan, kun kohde ei vastaa Super G3 -asetusta.



1

Kosketa [Tarkkuus]-näppäintä.

2

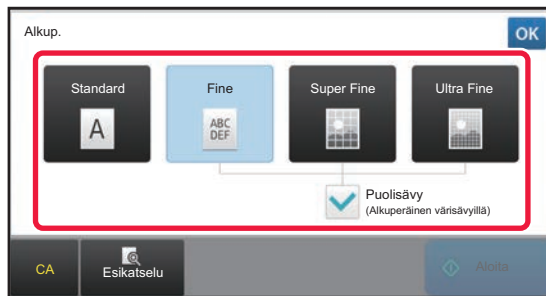
**Kosketa halutun resoluution näppäintä.**

Kun alkuperäinen on valokuva tai siinä on värin tummuusasteita (kuten värillinen alkuperäisasikirja) ja haluat tuottaa selkeämmän kuvan kuin käytettäessä [Fine], [Super Fine], tai [Ultra Fine] yksin, aseta [Puolisävy]-valintaruutu . Half Tone (puolisävy) -asetusta ei voida valita käytettäessä [Standard]-asetusta. Kosketa asetusten määrittämisen jälkeen **OK**.



FAKSI VASTAANOTTO

Tämä osio selittää, kuinka voit lisätä kohteen helppokäyttötilan aloitusnäytöltä.



► [TILOJEN MUUTTAMINEN \(sivu 1-11\)](#)

FAKSI VASTAANOTTO

FAKSI AUTOMAATTINEN VASTAANOTTO

Kun vastaanottotilana on "Autom. Vastaanotto", kone vastaanottaa ja tulostaa fakseja automaattisesti.



- Kun faksin vastaanotto on käynnissä, on mahdollista varata lähetyksen suorittamalla lähetyksen muistiin lähetyksessä.
► [FAKSI LÄHETYSMENETELMÄT \(sivu 4-23\)](#)
- Tietojen ilmoituksen merkkivalo vilkkuu faksin vastaanoton alusta lähtien kunnes tulostus on suoritettu.
- Jotta vastaanotetut faksit voidaan tulostaa, varmista, että laitteen paperikaukaloissa on vaatimusten mukaista paperia. A4-paperia (8-1/2" × 11") ja B5-paperia (5-1/2" × 8-1/2") ei tarvitse asettaa sekä pysty- (), että vaakasuuntaan (). Laitte säättää suuntaerot automaattisesti faksien vastaanoton yhteydessä. Kun vastaanotetaan A4-kokoa (8-1/2" × 11") pienempää faksia, tulostukseen käytettävän paperin koko vaihtelee sen mukaan, minkä suuntaisesti (pysty tai vaaka) lähettäjä asetti alkuperäisasiakirjan.
- Jos kopio- tai tulostintoiminto tai muu tulostustyö on jo suoritettu, kun laite tulostaa vastaanotettua tietoa, ensimmäinen varattu tulostetaan ennen tiedon vastaanottamista.
- Laitte ei tulosta vastaanotettuja fakseja, jos se ei voi tulostaa paperin tai väriaineen loppumisen, paperitukoksen tai muun virhetilanteen takia. Laitte tulostaa faksit automaattisesti, kun virhetilanne on selvitetty. (Jos paperi on lopussa, lisää paperia ja kosketa kosketuspaneelin  -näppäintä.)
- Voit katsoa valittuna olevan faksin vastaanottotilan näytön yläosassa olevalta järjestelmäalueelta.



- **Automaattisen vastaanoton ja manuaalisen vastaanoton tilojen vaihtaminen:**
Valitse [Järjestelmäasetukset] "Asetukset (pääkäyttäjä)" → [Kuvan Lähetysasetukset] → [Faksi Data Vast.Ota/Läh.Ed. (manuaalisesti)] → [Faksin Asetukset] → [Vastaanottoasetukset].
- **Eri Soittoäänien Tunnistus**
Jos puhelinlinjaan on kytketty useita puhelinnumeroita, soitettu numero voidaan tunnistaa soittoäänen perusteella. Jos äänipuhelulle käytetään yhtä numeroa ja toista fakseille, puhelutyyppi voidaan tunnistaa soittoäänen perusteella. Voit asettaa laitteesi vastaanottamaan fakseja automaattisesti faksinumeroon soittaessa asettamalla faksinumeroasi vastaavan kuvion. Kohdassa "Asetukset (pääkäyttäjä)", valitse [Järjestelmäasetukset] → [Kuvan Lähetysasetukset] → [Faksin Asetukset] → [Oletus- Asetukset] → [Eri Soittoäänien Tunnistus].

1

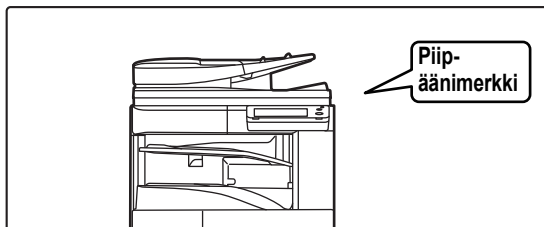

Laite soi ja faksin vastaanotto alkaa automaattisesti.

Kun vastaanotto alkaa, tietojen ilmoitus -merkkivalo vilkkuu. Äänimerkki ilmoittaa vastaanoton päättyneen.

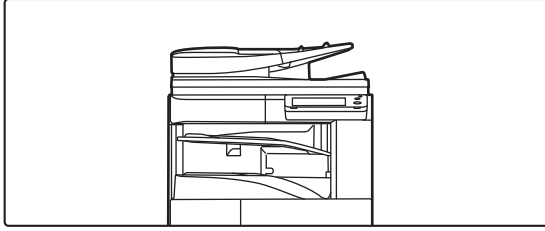

2

**Faksit tulostetaan automaattisesti.**

Kun tulostus päättyy, tietojen ilmoitus -merkkivalo sammuu.

**Jos PIN-koodin syöttönäyttö tulee näkyviin:**

Vastaanotettujen faksitietojen tulostamiselle on rekisteröity PIN-koodi. Kun oikea PIN-koodi on syötetty, laite tulostaa vastaanotetun faksin.

► [PIN-KOODILLA SUOJATUN FAKSIN TULOSTAMINEN \(Vastaanotetun tulostusdatan pitoasetus\) \(sivu 4-62\)](#)

Faksin vastaanottotilan katsominen

Voit katsoa valittuna olevan faksin vastaanottotilan näytön yläosassa olevalta järjestelmäalueelta.

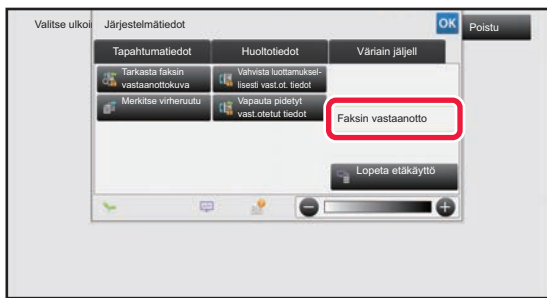



FAKSI MANUAALINEN VASTAANOTTO

Faksi voidaan vastaanottaa manuaalisesti käyttämällä kosketuspaneelia (manuaalinen).



- Kun vastaat puhelimeen koskettamalla [Kaiutin]-näppäintä, kuulet soittajan äänen, mutta et voi puhua hänelle.
- Voit vastaanottaa faksin vastattuasi puheluun ulkoisella puhelimella. Myös etävastaanottoa voidaan käyttää faksin vastaanottamiseen.

► [FAKSI VASTAANOTTAMINEN PUHELUUN VASTAAMISEN JÄLKEEN RINNAKKAISPUHELIMESSA \(ETÄVASTAANOTTO\) \(sivu 4-108\)](#)



Automaattisen vastaanoton ja manuaalisen vastaanoton tilojen vaihtaminen:

Valitse [Järjestelmäasetukset] "Asetukset (pääkäyttjä)" → [Kuvan Lähetysasetukset] → [Faksi Data Vast.Ota/Läh.Ed. (manuaalisesti)] → [Faksin Asetukset] → [Vastaanottoasetukset].



1

Kun laite soi, kosketa [Tiedot]-näppäintä muuttaaksesi normaalitilaan ja kosketa [Kaiutin]-näppäintä.

[Kaiutin]-näppäimen koskettaminen tuo näkyviin [Vast.otto] ja .

► [TILOJEN MUUTTAMINEN \(sivu 1-11\)](#)



- Voit säätää äänenvoimakkuutta, koskettamalla  -näppäintä ja säädä liukusäädintä tai  -näppäimillä.
- Jos vastaanotettuja faksitietoja ei tulosteta, faksimuisti täyttyy, mikä saattaa estää joidenkin faksien vastaanoton. Tätä toimintoa käytettäessä kannattaa vastaanotetut tiedot tulostaa mahdollisimman pian jättämättä niitä faksimuistiin. Voit katsoa jäljellä olevan faksimuistikapasiteetin faksitilan aloitusnäytössä.

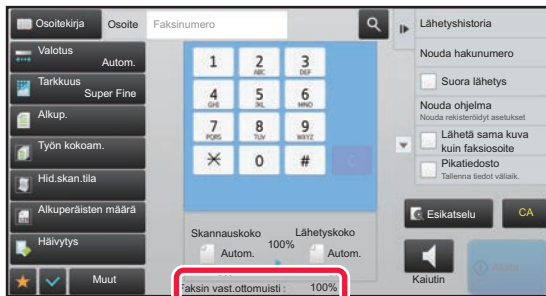

2

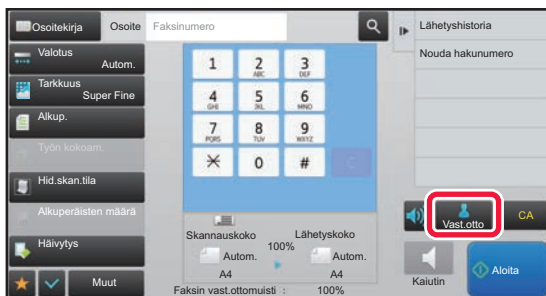

Kosketa [Vast.otto]-näppäintä faksin vastaanottamiseksi

Kun tulostus päättyy, tietojen ilmoitus -merkkivalo sammuu.



Vastaanottoasetukset

Aseta miten laite toimii, kun vastaanotetaan fakseja.

Kohdassa "Asetukset (pääkäyttäjä)", valitse [Järjestelmäasetukset] → [Kuvan Lähetysasetukset] → [Faksin Asetukset] → [Vastaanottoasetukset].

Puheluiden määrä autom. vastaanotossa

Tällä asetuksella valitaan montako soittoa laite odottaa ennen kuin se automaattisesti vastaa puheluun ja aloittaa faksin vastaanoton automaattinen vastaanotto -tilassa.

Maakohtaisesti asetettava "Autom. vastaanoton puhelut" näytetään seuraavassa taulukossa.

Maakohtainen taulukko

	Soittokertojen määrä
Yhdistynyt kuningaskunta, Ranska, Saksa, Ruotsi, Italia, Espanja, Alankomaat, Thaimaa, Hong Kong, Saudi-Arabia, Etelä-Afrikka, Unkari, Tšekin tasavalta, Slovakia, Puola, Kreikka, Venäjä, Filippiinit, Indonesia	0 - 9
Australia, Uusi-Seelanti	2 - 4
Singapore	0 - 3
Malesia, Intia, Kanada, Taiwan	0 - 15



Jos valitset soittokertojen määräksi 0, laite vastaa automaattinen vastaanotto -tilassa välittömästi ja aloittaa faksin vastaanoton ilman soittoa.

Vastaanotettujen tietojen 2-puolinen tulostus

Tällä valitaan, tulostetaanko vastaanotetut faksit paperin molemmille puolille.

Kun asetus on käytössä ja vastaanotetaan kaksi tai useampia sivuja sisältävä faksi (sivujen on oltava samankokoisia), sivut tulostetaan paperin molemmille puolille.

Autom .Pienennös Vastaanotossa

Kun vastaanotetaan faksi, joka sisältää tulostetut tiedot, kuten lähettäjän nimen ja osoitteen, vastaanotettu kuva on hieman suurempi kuin tavallisesti. Tätä asetusta käytetään pienentämään kuvaa automaattisesti vakiokokoon sopivaksi.



- Jos "Autom. pienennös vastaanotossa" on pois käytöstä, vakiokoon ulkopuolella olevat kuvan reunat leikataan pois. Kuva on kuitenkin selkeämpi, koska se tulostetaan samassa koossa kuin alkuperäinen.
- Vakiokokoja ovat esim. A4 ja B5 (8-1/2" x 11" ja 8-1/2" x 5-1/2").

Tulostustyylin Asetus

Tämä asetus määrittää paperin valintaehdot vastaanotettuja fakseja tulostettaessa. Valitse yksi kolmesta seuraavasta asetuksesta.

Tulostus oikeassa koossa(ei jakoa)

Vastaanotettu faksikuva tulostetaan täysikokoisena jakamatta sitä useille paperiarkeille. Jos samaa paperikokoja tai suurempaa paperia ei ole asetettu, faksi vastaanotetaan muistiin eikä sitä tulosteta ennen kuin asetetaan sopivan kokoinen paperi.

Jos vastaanotettu faksi on kuitenkin pitempi kuin A3 (11" x 17"), se jaetaan automaattisesti usealle paperiarkeille.

Tulostus oikeassa koossa(jako)

Jokainen vastaanotettu kuva tulostetaan täysikokoisena. Kuva jaetaan tarvittaessa useille paperiarkeille.

Tulostus Oikeassa Koossa Tai Pienennettynä

Jokainen vastaanotettu kuva tulostetaan täysikokoisena mikäli mahdollista. Kun tämä ei ole mahdollista, kuva pienennetään automaattisesti ennen tulostusta.



Aseta datan edelleen lähetyksen puhelinnumero

Kun laite ei jonkin ongelman vuoksi voi tulostaa vastaanotettua faksia, vastaanotettu faksi voidaan lähettää edelleen toiselle faksilaitteelle. Tätä asetusta käytetään ohjelmoitaessa vastaanottavan faksilaitteen faksinumero. Vain yksi edelleenlähetyksen faksinumero voidaan ohjelmoida (enintään 64 merkkiä).

Voit lisätä numeroiden väliin tauon koskettamalla [-]-näppäintä.

Voit halutessasi määrittää vastaanottavan laitteen luottamuksellisen muistilokeron F-koodin painamalla faksinumeron syöttämisen jälkeen [/]-painiketta ja syöttämällä F-koodi (alaosoite ja käyttökoodi).

Letter kokoisen vastaanotetun pienennetty tulostus

Tämä ohjelma ei ole käytettävissä Kanadassa ja Filippiineillä.

Kun letter (8-1/2"x11") -koon faksi vastaanotetaan, tämä asetus pienentää faksin A4-kokoon.



Kun tämä asetus on käytössä, A4-koon fakseja voi myös pienentää.

Vast.ottoajan ja päivän tulost

Ota tämä asetus käyttöön, jos haluat, että vastaanoton päivämäärä ja aika tulostuvat.

Valitse päivämäärän ja ajan tulostuskohdaksi [Vast.otetun kuvan sisällä] tai [Vast.otetun kuvan ulkop].

Jos valitaan [Vast.otetun kuvan sisällä], vastaanottopäivämäärä ja aika tulostetaan vastaanotettuun kuvaan.

Jos valitaan [Vast.otetun kuvan ulkop], vastaanotettua kuvaa pienennetään, ja vastaanottopäivämäärä ja aika tulostetaan syntyneelle tyhjälle alueelle.



Vaihtoehtoa [Vast.otetun kuvan ulkop] ei voida valita vastaanottopäivämäärän ja -ajan tulostuksen asetukseksi, jos "[Autom. Pienennös Vastaanotossa \(sivu 4-59\)](#)" ei ole käytössä.

Faksin ulostuloasetukset

Näillä asetuksilla valitaan kopioiden lukumäärä sekä vastaanotettujen faksien ulostulotaso. Kun sisäinen viimeistelijä on asennettu, ulostulotasoksi voidaan valita viimeistelijän taso ja voidaan valita nidonta.

Ulostulotaso

Valitse ulostulotaso vastaanotetuille fakseille.

Tulosteiden lukumäärä

Aseta vastaanotettujen faksien tulostuskopioiden lukumääräksi luku väliltä 1–99.

Paperikoko nidontaa varten

Kun sisäinen viimeistelijä on asennettu, aseta nidottavan paperin koko, kun tulostetaan vastaanotetut tiedot.



Tätä asetusta voidaan käyttää vain jos [Usean sarjan tulostus]- ja [Nidonta] -valintaruudut ovat valittuja .

Nidottavien arkkien enimmäislukumäärä on 50. (Jos paperi on vaakatasossa, nidottavien arkkien enimmäislukumäärä on 30.)



Salli/hylkää numeroasetus

Määritä tällä asetuksella hyväksytäänkö vai hylätäänkö vastaanotto tallennetusta numerosta.

Kohta	Asetukset
Hylätty	Hylkää vastaanotto tallennetusta numerosta.
Hyväksy Vastaanotto	Hyväksy vastaanotto tallennetusta numerosta.
Kaikki Virheellisiä	Vaikka numerot olisivat tallennettuja, jätä se huomiotta ja hyväksy vastaanotto kaikista numeroista.
Lisää Uusi	Lisää uuden osoitteen tai palvelimen (enintään 50), josta vastaanotto estetään tai sallitaan. Syötä luku (enintään 20 numeroa) ja kosketa [Tallenna]-painiketta.
Rekisterinumeroiden luettelo	Tallennettujen numeroiden luettelo voidaan näyttää. Kun valitset tältä näytöltä numeron, se poistetaan luettelosta.
Hylkää piilonumero	Jos tämä on valittuna, kaikki puhelut Hylätyt tuntemattomat puhelut -asetuksessa määritetystä numerosta hylätään riippumatta kyseisen numeron vastaanottoasetuksista.



Kun roskapostiosoitteita ei ole tallennettu, vain [Lisää Uusi] -näppäin voidaan valita.



VASTAANOTETTUJEN TIETOJEN TULOSTAMINEN

PIN-KOODILLA SUOJATUN FAKSIN TULOSTAMINEN (Vastaanotetun tulostusdatan pitoasetus)

Ota tämä asetus käyttöön, jotta fakseja voidaan vastaanottaa ja tallentaa muistiin ilman niiden tulostamista. Faksien tulostamiseksi on syötettävä PIN-koodi. Kun tätä toimintoa käytetään, PIN-koodin syöttöruutu tulee näkyviin kosketuspaneelissa faksia vastaanottaessa.

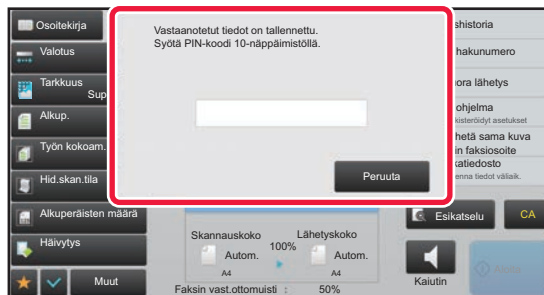

- **Vastaanotetun tulostusdatan pitoasetuksen ottaminen käyttöön:**

Valitse "Asetukset (pääkäyttäjä)" [Järjestelmäasetukset] → [Kuvan Lähetysasetukset] → [Yleiset asetukset] → [Tila-Asetukset] → [Vastaanotetun tulostusdatan pitoasetus].

Nämä asetukset voidaan määrittää vain, kun vastaanotettuja tietoja ei ole laitteen muistissa (ei koske luottamuksellisessa muistilokerossa tai jatkosarjalähetysmuistilokerossa olevia tietoja).

- **Aseta näyttöjärjestyksen vaihto pois päältä**

Kohdassa "Asetukset (pääkäyttäjä)", valitse [Järjestelmäasetukset] → [Kuvan Lähetysasetukset] → [Yleiset asetukset] → [Tila-Asetukset] → [Aseta näyttöjärjestyksen vaihto pois päältä].

Estää näyttöjärjestyksen muutokset (hakunumeron järjestys, nouseva, laskeva).

Kun asetus on valittu, järjestys ei muutu. Näyttöjärjestys pysyy sinä, mikä se oli, kun asetus otettiin käyttöön.

Tärkeää tätä toimintoa käytettäessä

Jos vastaanotettuja faksitietoja ei tulosteta tai poisteta, faksimuisti käy vähiin eikä laite pysty vastaanottamaan fakseja. Tätä toimintoa käytettäessä kannattaa vastaanotetut tiedot tulostaa mahdollisimman pian jättämättä niitä faksimuistiin. Voit katsoa jäljellä olevan faksimuistikapasiteetin faksitilan aloitusnäytössä.

Kun faksimuistissa on jäljellä vähän tilaa, "Manuaalivastaanotto ei ole päällä, muisti on täynnä." näkyy kosketusnäytöllä.



- Vastaanotetut faksit tallentuvat muistiin riippumatta siitä, onko ne vastaanotettu automaattisesti vai manuaalisesti.

- Kun vastaanotetut tiedot siirretään toiseen laitteeseen, myös muistiin tallennetut tiedot siirretään. Samanaikaisesti esiin tulee PIN-koodin syöttönäyttö kuten tulostuksessaakin. Edelleenlähetystä ei tapahdu, jollei PIN-koodia syötetä.



Voit tarkistaa vastaanotettujen tietojen kuvan kosketuspaneelissa ennen tulostusta.

▶ [KUVAN TARKISTUS ENNEN TULOSTUSTA \(sivu 4-64\)](#)

Tulostus alkaa, kun valmiiksi ohjelmoitu 4-numeroinen PIN-koodi syötetään numeronäppäimillä.

Kun [Peruuta]-näppäintä kosketetaan, PIN-koodin syöttönäyttö sulkeutuu. Se tulee uudestaan näkyviin, kun kosketat tai vaihdat tilaa. Muistinäppäimen tiedot vilkkuvat kosketuspaneelissa.



- **Vastaanotetun datan luettelonäytön tuominen esiin PIN-koodin syötön jälkeen:**
Valitse "Asetukset (pääkäyttäjä)" [Järjestelmäasetukset] → [Kuvan Lähetysasetukset] → [Yleiset asetukset] → [Tila-Asetukset] → [Esikatseluasetus] → [Vastaanotetut tiedot Kuvan tark.asetus].
- **Vastaanotettujen tietojen siirtäminen toiseen laitteeseen:**
Valitse asetustilassa (pääkäyttäjä) [Järjestelmäasetukset] → [Kuvan Lähetysasetukset] → [Saapuva reititys (eteenpäin/säilytys) Asetukset].

VASTAANOTETTUJEN TIETOJEN TULOSTUS MÄÄRITETTYNÄ AIKANA

Voit aloittaa vastaanotetun datan tulostuksen tiettyyn aikaan.

Tulostaminen on vaivattomampaa, kun suurten sivumäärien tulostamista vältetään ruuhka-aikoina ja silloin, kun tulostamisella ei ole kiire.

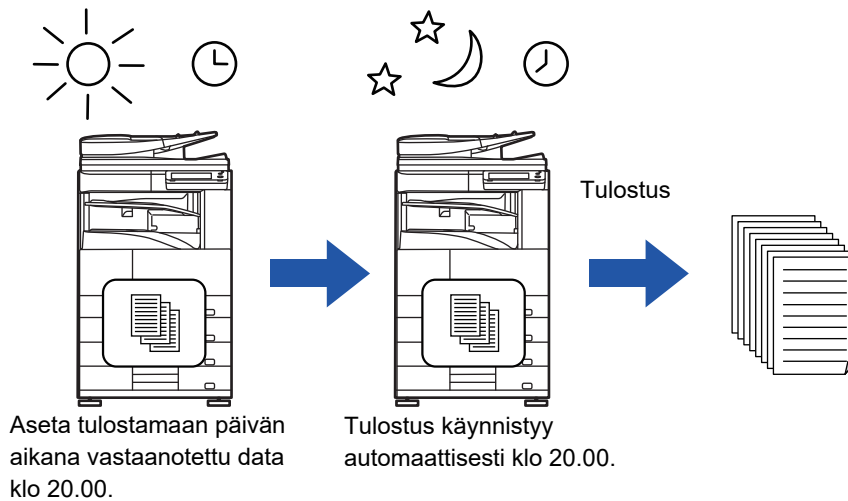

- Tulostetut tiedot häviävät muistista automaattisesti.
- Jos virta on katkaistuna määritettynä aikana, tulostus käynnistyy, kun virta kytketään.
- Tätä toimintoa voidaan käyttää, kun "Asetukset (pääkäyttäjä)" - [Järjestelmäasetukset] → [Kuvan Lähetysasetukset] → [Yleiset asetukset] → [Tila-Asetukset] → [Esikatseluasetus] → [Vastaanotetut tiedot Kuvan tark.asetus] on käytössä.



Jos Vastaanotetun tulostusdatan pitoasetus on käytössä, tätä toimintoa ei voida käyttää.



- **Vastaanotettujen tietojen tulostus määritettynä aikana:**
valitse Asetustilassa [Järjestelmäasetukset] → [Kuvan Lähetysasetukset] → [Yleiset asetukset] → [Tila-Asetukset] → [Vastaanotettujen tietojen aikamääritteinen tulostus].
Kun "Salasanan vaihtaminen" tai "Vastaanotetun tulostusdatan pitoasetus" on , salasanan syöttökenttä ei ole käytössä.
- **Vastaanotetun tulostusdatan pitoasetuksen poistaminen käytöstä:**
Poista tämä toiminto "Asetukset (pääkäyttäjä)" käyttäen [Järjestelmäasetukset] → [Kuvan Lähetysasetukset] → [Yleiset asetukset] → [Tila-Asetukset] → [Vastaanotetun tulostusdatan pitoasetus].



KUVAN TARKISTUS ENNEN TULOSTUSTA

Tarkista vastaanotettujen tietojen kuva kosketuspaneelissa ennen tulostusta.

Tätä toimintoa voidaan käyttää, kun "Asetukset (pääkäyttäjä)" - [Järjestelmäasetukset] → [Kuvan Lähetysasetukset] → [Yleiset asetukset] → [Tila- Asetukset] → [Esikatseluasetus] → [Vastaanotetut tiedot Kuvan tark.asetus] on käytössä.

* Oletusasetus on poistettu käytöstä.

Tärkeää tätä toimintoa käytettäessä

Jos vastaanotettuja faksitietoja ei tulosteta tai poisteta, faksimuisti käy vähiin eikä laite pysty vastaanottamaan fakseja.

Tätä toimintoa käytettäessä kannattaa vastaanotetut tiedot tulostaa mahdollisimman pian jättämättä niitä faksimuistiin. Voit katsoa jäljellä olevan faksimuistikapasiteetin faksitilan aloitusnäytössä.

Kun tiedot on vastaanotettu, -kuvake tulee näkyviin näytön yläreunaan.

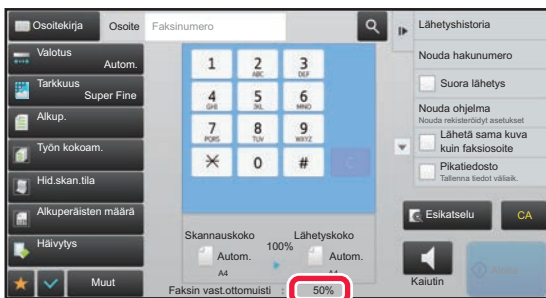

Vastaanotettujen tietojen koosta riippuen osia kuvasta saattaa jäädä pois kosketuspaneelilla näkyvästä kuvan tarkistusnäytöstä.

Vastaanotettujen tietojen luettelo näkyy myös työn tilan ikkunassa, joka avautuu työn tilan näyttöä koskettamalla. Vastaanotetut tiedot voidaan lähettää edelleen, poistaa tai tallentaa vastaanotettujen töiden luettelosta.

- ▶ [VASTAANOTETTUJEN TIETOJEN LÄHETTÄMINEN EDELLEEN MANUAALISESTI \(sivu 4-73\)](#)
- ▶ [VASTAANOTETTUJEN TIETOJEN TALLENTAMINEN \(sivu 4-75\)](#)

1

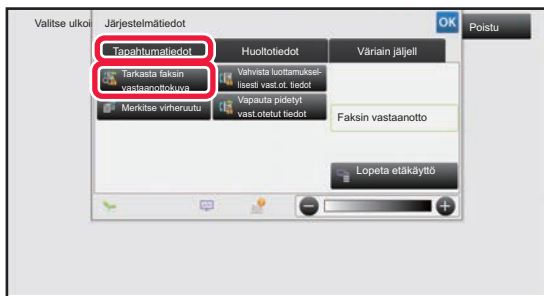

Kosketa Järjestelmä-tiedoissa [Tapahtumatiedot]-välilehteä ja kosketa [Tarkasta faksin vastaanotokuva]-näppäintä.

Vastaanotetut tiedot luetellaan.



Voit myös näyttää vastaanotettujen tietojen luettelon koskettamalla työn tilanäyttöä ja koskettamalla [Tarkista vastaanotetut tiedot] Töiden tila -näytön tehtävä paneelissa.



2

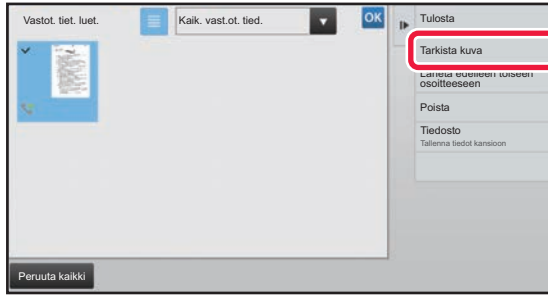

Kosketa vastaanotetun tiedon näppäintä, jonka haluat tarkistaa ja kosketa [Tarkista kuva] tehtäväpaneelissa.

Näyttää vastaanotetun datan kuvan.







- Kosketa , niin vastaanotettujen tietojen luettelo tulee näkyviin. Pikkukuvanäkymän luettelonäkymää voidaan muuttaa asetustilasta riippuen.
- Jos haluat poistaa vastaanotetun kuvan, kosketa [Poista] tehtäväpaneelissa.
- Voit siirtää valitun vastaanotetun kuvan koskettamalla tehtäväpaneelissa [Lähetä edelleen toiseen osoitteeseen].
 - ▶ [VASTAANOTETTUIJEN TIETOJEN LÄHETTÄMINEN EDELLEEN MANUAALISESTI \(sivu 4-73\)](#)
- Voit tallentaa valitun vastaanotetun kuvan koskettamalla tehtäväpaneelissa [Tiedosto].
 - ▶ [VASTAANOTETTUIJEN TIETOJEN TALLENTAMINEN \(sivu 4-75\)](#)
- Jos haluat tallentaa lähettäjän faksinumeron numerona "Salli/hylkää numeroasetus", kosketa [Rekisteröi roskafaksiksi]-näppäintä ja kosketa vahvistusviestinäytössä [OK]-näppäintä. Määritä lähettäjän faksinumero numerona "Salli/hylkää numeroasetus" valitsemalla, "Asetukset (pääkäyttäjä)", valitse [Järjestelmäasetukset] → [Kuvan Lähetysasetukset] → [Faksin Asetukset] → [Vastaanottoasetukset] → [Salli/hylkää numeroasetus].

3



Kosketa kuvaa, jonka haluat tulostaa ja kosketa [Tulosta] tehtäväpaneelissa.

Laite aloittaa kuvan tulostamisen.

- [Valitse koko sivu]: valitsee kaikki näytetyt kuvat.
- [Hyväksy koko sivu]: Peruuttaa kaikki kuvat, jotka on valittu kohdassa "Valitse koko sivu".
-  /  : Näillä näppäimillä voit suurentaa tai pienentää kuvaa.
-  /  : Kiertää kuvaa vastapäivään tai myötäpäivään.



- Esikatselukuva on kosketuspaneelissa näkyvä kuva. Se eroaa todellisesta tulosteesta.
- Kosketa [Häivytä määritetty alue] tehtäväpaneelissa poistaaksesi tarpeettoman alueen kuvasta. Määritä poistettava kuvan alue Pyyhi määritetty alue -näytössä.
- Jos haluat lähettää valitun kuvan edelleen, kosketa [Lähetä edelleen toiseen osoitteeseen] tehtäväpaneelissa.
 - ▶ [VASTAANOTETTUIJEN TIETOJEN LÄHETTÄMINEN EDELLEEN MANUAALISESTI \(sivu 4-73\)](#)
- Voit tallentaa valitun vastaanotetun kuvan koskettamalla tehtäväpaneelissa [Tiedosto].
 - ▶ [VASTAANOTETTUIJEN TIETOJEN TALLENTAMINEN \(sivu 4-75\)](#)



VASTAANOTETTUJEN TIETOJEN LÄHETTÄMINEN EDELLEEN

VASTAANOTETTUJEN FAKSIEN EDELLEENLÄHETYS (FAKSIDATAN EDELLEENLÄHETYS)

Jos laite ei voi tulostaa vastaanotettuja fakseja, koska paperi tai väriaine on loppunut, faksit voidaan edelleenlähetellä toiseen aiemmin tallennettuun faksilaitteeseen. Tallenna vastaanottaja valitsemalla [[Aseta datan edelleen lähetyksen puhelinnumero \(sivu 4-60\)](#)] asetustilassa.

Kun tulostus päättyy, tietojen ilmoitus -merkkivalo sammuu.

Tämä toiminto on kätevä toimistossa tai työskentelyalueella, jossa on kaksi tai useampia puhelinlinja ja toinen faksilaite on kytketty eri linja kuin tämä laite.

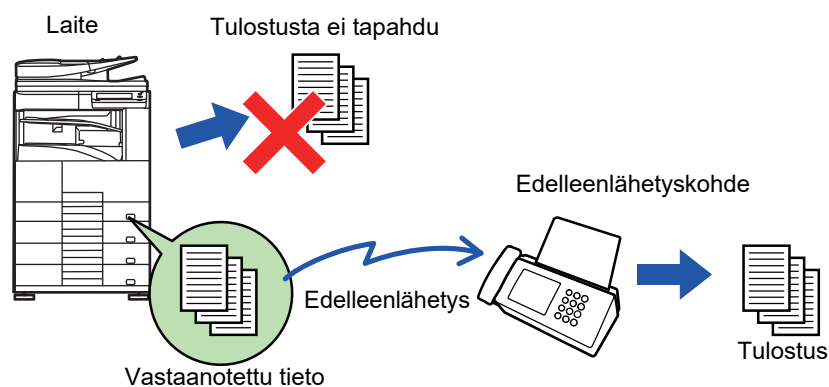

- Jos jotkin eteenpäin lähetettävän faksin sivut tulostettiin onnistuneesti, vain sivut joita ei tulostettu, lähetetään eteenpäin.
- Edelleenlähetetystä faksista tulee faksilähetystyö. Jos siirto ei tapahdu, koska siirto peruutettiin tai tapahtui virhe, faksi pysyy muistissa, kunnes se voidaan tulostaa.
- Kaikki vastaanotetut faksit lähetetään edelleen. Huomaa kuitenkin, että luottamukselliseen F-koodin muistilokeroon vastaanotettuja ja tallennettuja fakseja ei voi lähettää edelleen.
- Jos PIN-koodin syöttönäyttö tulee näkyviin [OK]-näppäimen koskettamisen jälkeen, "Vastaanotetun tulostusdatan pitoasetus" on otettu käyttöön. Syötä PIN-koodi numeronäppäimillä, niin voit aloittaa lähettämisen eteenpäin.
 - [PIN-KOODILLA SUOJATUN FAKSIN TULOASTAMINEN \(Vastaanotetun tulostusdatan pitoasetus\) \(sivu 4-62\)](#)

1

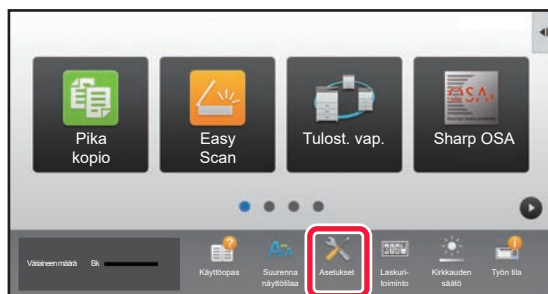

Varmista, että tiedon ilmoitus -merkkivalo vilkkuu ja kosketa [Asetukset]-näppäintä aloitusnäytössä.

2

Kosketa [Järjestelmäasetukset] → [Kuvan Lähetysasetukset] → [Faksi Data Vast.Ota/Läh.Ed. (manuaalisesti)]-näppäintä.



3

Käynnistä edelleenlähetys koskettamalla [Suorita]-näppäintä kohdassa [Edelleenlähetä vastaanotetut tiedot].



Jos PIN-koodin syöttönäyttö tulee näkyviin, "Vastaanotetun tulostusdatan pitoasetus" on otettu käyttöön. Syötä PIN-koodi numeronäppäimillä, niin voit aloittaa lähettämisen eteenpäin.

► [PIN-KOODILLA SUOJATUN FAKSIN TULOSTAMINEN \(Vastaanotetun tulostusdatan pitoasetus\) \(sivu 4-62\)](#)

ASETUKSET ENNEN EDELLEENLÄHETYSTÄ

Valitse [Järjestelmäasetukset] kohdassa "Asetukset (pääkäyttäjä)" → [Kuvan Lähetyasetukset] → [Faksi Data Vast.Ota/Läh.Ed. (manuaalisesti)].

Faksi Data Vast.Ota/Läh.Ed. (manuaalisesti)

Tässä osassa selitetään faksin vastaanoton ja edelleenlähetysten asetukset.

Faksin Asetukset

Kohta	Asetukset
Vastaanottoasetukset	Aseta faksin vastaanottomenetelmä. Automaattinen vastaanotto: Laite soittaa puhelun saapuessa soittoaänen ja aloittaa sitten automaattisesti faksin vastaanoton. <ul style="list-style-type: none">Autom. Vastaanotto: Laite soittaa puhelun saapuessa soittoaänen ja aloittaa sitten automaattisesti faksin vastaanoton.Manuaal. Vastaanot.: Käytetään silloin, kun laitteeseen kytketään olemassa oleva rinnakkaispuhelin. Voit vastata ensin puheluun, ja sen jälkeen vastaanottaa faksin manuaalisesti.
Usean sarjan tulostus	Määritä tulostetaanko vastaanotetuista fakseista kaksi kopiota tai enemmän vai ei. Kopioiden lukumäärä voidaan asettaa kohdassa "Tulosteiden lukumäärä".
Nidonta	Määritä suoritetaanko nidontaa. (Vain kun sisäinen viimeistelija on asennettu)
Edelleenlähetä vastaanotetut tiedot	Jos laite ei voi tulostaa vastaanotettuja fakseja, koska paperi tai väriaine on loppunut, faksit voidaan lähettää edelleen toiseen aiemmin tallennettuun faksilaitteeseen.



- Tietoja ei lähetetä edelleen ellei edelleenlähetettäviä tietoja ole tai ellei vastaanottajaa ole rekisteröity.
- Jos "[PIN-KOODILLA SUOJATUN FAKSIN TULOSTAMINEN \(Vastaanotetun tulostusdatan pitoasetus\) \(sivu 4-62\)](#)" on käytössä, sinua kehoitetaan syöttämään salasana. Syötä oikea salasana numeronäppäimillä.
- Jos jotkin eteenpäin lähetettävän faksin sivut tulostettiin onnistuneesti, vain sivut joita ei tulostettu, lähetetään eteenpäin.
- Edelleenlähetettävästä faksista tulee faksin lähetystyö. Ellei lähetystä suoriteta lähetyksen peruutuksen tai virheen vuoksi, faksia säilytetään muistissa kunnes se voidaan tulostaa.
- Kaikki vastaanotetut faksit lähetetään edelleen. Huomaa, ettei luottamukselliseen F-koodin muistilokeroon vastaanotettuja tietoja lähetetä edelleen.
- Lisätietoja vastaanotonumeron rekisteröimisestä kohdassa "[Aseta datan edelleen lähetyksen puhelinnumero \(sivu 4-60\)](#)".



VASTAANOTETUN TIEDON EDELLEENLÄHETYS ESIASETETTUIHIN KOHTEISIIN (SAAPUVIEN REITITYSASETUKSET)

Voit lähettää vastaanotettuja fakseja automaattisesti edelleen faksi-, Internet-faksi-, sähköposti-, tiedostopalvelin-, työasema- tai verkkokansio-osoitteeseen. Vastaanotetut tiedot voidaan lähettää edelleen määritettyihin osoitteisiin tulostamatta.

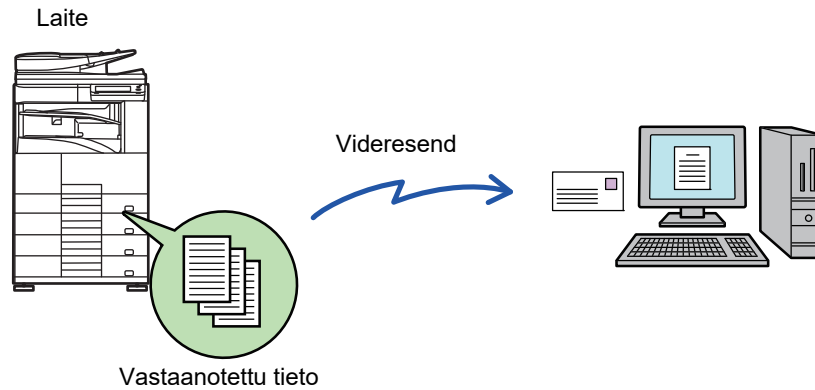

Määritä vastaanotettujen faksien kaikki edelleenlähetysoikeudet asetustilassa (Web-versiota). Pikaohjeen opas on asetustilan (Internet-versio) käyttöohjeita.

Seuraavassa kuvauksessa oletetaan, että asetustilaa (Internet-versio) käytetään pääkäyttäjän oikeuksilla.



Se, lähetetäänkö kunkin edelleenlähetysoikeuden tiedot edelleen vai ei, on helposti määritettävissä.

"Asetukset (pääkäyttäjä)" - [Järjestelmäasetukset] → [Kuvan Lähetysoikeudet] → [Saapuva reititys (eteenpäin/säilytys) Asetukset] → [Pääkäyttäjä asetukset] → [Saapuvien reititys], kosketa [Ota päälle]/[Ota pois päältä] kullekin näkyviin tulevalle edelleenlähetysoikeudelle.



- Tätä toimintoa ei voi käyttää luottamuksellisen vastaanoton vastaanottamissa fakseissa.
- Kun tällä toiminnolla edelleen lähetettyjä fakseja tulostetaan edelleenlähetysoikeuteen, vastaanoton päivämäärää ja aikaa ei voi tulostaa fakseihin. ("Vast.ottoajan ja päivän tulost" pois käytöstä.)
- Vastaanotettuja tietoja ei siirretä hyperlinkikohteeseen, joka on rekisteröity määritetyssä osoitteessa.
- Suoraa SMTP-osoitetta ei voida määrittellä edelleenlähetyksen vastaanottajaksi.



Estä edelleenlähetysoikeus verkossa

- Kohdassa "Asetukset (pääkäyttäjä)", valitse [Järjestelmäasetukset] → [Kuvan Lähetysoikeudet] → [Yleiset asetukset] → [Salli/estä asetukset] → [Asetukset tiedonsiirron estämiseksi] → [Poista käytöstä verkon kautta edelleenlähetysoikeus].

1

Napsauta "Asetus tilassa (Web-versio)" [Järjestelmäasetukset] → [Kuvan Lähetysoikeudet] → [Saapuva reititys (eteenpäin/säilytys) Asetukset] → [Pääkäyttäjä asetukset].

2

Valitse kohdassa "Saapuvien reititys", valitse [Ota päälle] ja napsauta [Lähetä]-painiketta.



Käyttäjiä, joilla ei ole pääkäyttäjän oikeuksia, voidaan estää tallentamasta, muokkaamasta ja poistamasta tämän näytön edelleenlähetystaulukoita ja määrittämästä käytettävä taulukko. Valitse sitä varten seuraavissa valintaruuduiksi asetuksiksi .

- Poista edelleenlähetystaulukon rekisteröinti käytöstä
 - Estä edelleenlähetystaulukon vaihto/poisto
 - Poista käytöstä edelleenlähetysten ehtomuutos
- Määritä [Tulostustyylin asetus] -kohdassa, tulostaako laite edelleenlähetettävät faksit, kun saapuvan reititys on otettu käyttöön. Muista napsauttaa asetusten määrittämisen jälkeen [Lähetä]-painiketta.
- [Tulosta Aina]: tulostaa vastaanotetut tiedot aina ennen niiden lähettämistä edelleen.
 - [Tulosta virheessä]: vastaanotetut faksit tulostetaan vain, kun virhe estää edelleenlähetysten.
 - [Tallenna vain kun virhe]: vastaanotetut faksit tallennetaan vain, kun virhe estää edelleenlähetysten. Tallennettujen tietojen virheosoite voidaan varmistaa, ja tiedot voidaan lähettää uudelleen. Kosketa työtilan näytössä [Skannaa] tai [Faksi]-välilehdellä [Merkitse virheruutu] tehtäväpaneelilla.

3

Napsauta [Lähetäjän osoitteen rekisteröinti] [Saapuva reititys (eteenpäin/säilytys) Asetukset]-valikossa "Asetus tilassa (Web-versio)".

4

Kirjoita lähettäjän osoitetiedot tai faksin numero kohtaan "Internet-faksin osoite" tai "Faksinumero" tarvittaessa ja napsauta [Lisää luetteloon]-painiketta.

Syötetty osoite lisätään "Syötettävä osoite"-luetteloon. Anna osoite suoraan (korkeintaan 1 500 merkkiä) tai valitse osoite osoitekirjasta napsauttamalla [Yleinen osoitehaku] -painiketta. Voit tallentaa lisää lähettäjän osoitteita tai faksinumeroita toistamalla nämä vaiheet.



- Jos haluat edelleenlähettää fakseja vain tietyistä osoitteista, tallenna haluttujen lähettäjien osoitteet. Tässä tallennetut lähetysosoitteet voidaan valita luettelosta, kun tallennat edelleenlähetystaulukon.
- Tallentaa voi enintään 500 lähettäjän numeroa/osoitetta.
- Voit poistaa syötetyn osoitteen valitsemalla osoitteen kohdassa "Syötettävä osoite" napauttamalla painiketta [Poista].

5

Kun olet lisännyt osoitteita, napsauta painiketta [Lähetä].

6

Napsauta [Saapuvan reititys asetukset] "Saapuva reititys (eteenpäin/säilytys) Asetukset" "Asetukset (Web-versio)" -valikossa ja napsauta painiketta [Lisää].

7

Syötä "Taulukon nimi".

8

Valitse lähettäjä, jonka faksit lähetetään edelleen.

- Jos haluat lähettää kaikki vastaanotetut tiedot eteenpäin, valitse [Lähetä kaikki vastaanotettu tieto eteenpäin].
- Jos haluat lähettää vain tietyiltä lähettäjiltä vastaanotetut tiedot eteenpäin, valitse [Lähetä eteenpäin vain määritetyiltä lähettäjiltä saadut tiedot.]. Jos haluat lähettää kaikki muut paitsi tietyiltä lähettäjiltä vastaanotetut tiedot eteenpäin, valitse [Lähetä eteenpäin kaikki vastaanotetut tiedot, paitsi määritellyiltä lähettäjiltä.]. Valitse sitten kyseiset lähettäjät luettelosta ja napsauta [Lisää]-painiketta.



Valittaessa lähettäjiä "Lähettäjän osoitteen asetus"-listasta, voit käyttää [Shift] -näppäintä tai [Ctrl] -näppäintä ja valita useita lähettäjiä.

9

Valitse edelleenlähetys ehdot.

- Jos haluat lähettää vastaanotetut tiedot aina edelleen, valitse [Välitä aina].
- Jos haluat määrittää päivän ja kellonajan, jolloin vastaanotetut tiedot lähetetään edelleen, valitse [Lähetä eteenpäin vastaanotetut tiedot vain määritettyinä päivinä.] ja valitse haluamasi viikonpäivän valintaruutu . Jos haluat määrittää kellonajan, valitse [Aseta välitysaika] -valintaruutu () ja anna kellonaika.



Yhdessä edelleenlähetystaulukossa voidaan asettaa enintään kolme edelleenlähetysten päivää ja kellonaikaa, ja edelleenlähetysten kohde voidaan asettaa kullekin asetetulle ajalle. Näiden asetusten konfiguroimiseen käytetään kohdan [Välityshehto] välilehtiä kunkin asetuksen hakua varten.

10

Valitse tiedostomuoto.

Muoto voidaan asettaa erikseen kullekin edelleenlähetysosoitteelle (kullekin taulukossa olevalle edelleenlähetysosoitteelle 1, 2 ja 3).



- TIFF-muodossa edelleenlähetetyt kuvat eivät näy oikein kaikissa vastaanottoympäristöissä. Muuta tässä tapauksessa tiedostomuoto PDF:ksi.
- Jos vastaanottajaksi on valittu Internet-faksi, tiedot siirtyvät TIFF-muodossa määritetystä muodosta riippumatta.
- Jos vastaanottajaksi on valittu faksinumero, tiedostomuotoa ei määritetä.

11

Valitse vastaanottaja osoitekirjasta.

Voit määrittää useita rekisteröityjä osoitteita tai puhelinnumeroita laitteen osoitekirjasta. Vastaanottajille 1, 2 ja 3 voidaan rekisteröidä yhteensä enintään 1000 vastaanottajaa. Kun valitset vastaanottajat osoitekirjasta, enintään 400 vastaanottajaa voidaan rekisteröidä verkkokansiolle, FTP:lle/työpöydälle, Internet-faksille ja faksille.



Suoraa SMTP-osoitetta ei voida määrittellä edelleenlähetysten vastaanottajaksi.

12

Syötä vastaanottaja suoraan ja määritä vastaanottaja.

- Määritä nämä tiedot tarvittaessa.
- Syötä sähköpostiosoite, Internet-faksin osoite, suora SMTP-osoite tai faksinumero suoraan ja kosketa [Lisää]-näppäintä.
- Kun määrität sähköpostiosoitteen tai faksinumeron, voi käyttää yleistä osoitehakua.
- Kun määrität faksinumeron, määritä myös kansainvälisen viestinnän tila.
- Kun syötät vastaanottajat suoraan, enintään 100 vastaanottajaa voidaan rekisteröidä sähköpostiosoitteelle, verkkokansiolle, FTP:lle/työpöydälle, Internet-faksille ja faksille.

13

Napsauta [Lähetä] -valikkoa.



14 Napsauta "Asetukset (Web-versio)" [Saapuvan reititys asetukset] kohdassa [Saapuva reititys (eteenpäin/säilytys) Asetukset].

15 Valitse edelleenvälitystaulukosta [Lähetä edelleen kaikille edelleenlähetyskohteille.] tai [Eteenpäin eteenpäinehdon mukaan].

16 Valitse edelleenvälitystaulukosta [Välitä aina] tai [Lähetä eteenpäin vastaanotetut tiedot vain määritettyinä päivinä.].

Tässä näkyvät edelleenlähetysluvan asetukset liittyvät edelleenlähetysten olosuhteisiin, jotka on asetettu vaiheessa 9. Jos haluat käyttää erilaisia välitysehtoja kuin vaiheessa 9 on asetettu, tee välitysehtojen asetukset.



- Saapuvien reititystoiminnon käyttämiseksi ota käyttöön ne edelleenlähetystaulukot, joita haluat käyttää tallennetuista taulukoista.
- Poista edelleenlähetystaulukko napsauttamalla valintaruutua taulukon nimen vieressä, niin että se on valittuna () ja napsauta [Poista].

17 Napsauta [Lähetä] -valikkoa.



VASTAANOTETTUJEN FAKSIEN TALLENTAMINEN LAITTEEN PAIKALLISELLE ASEMALLE (SAAPUVAN REITITYS)

Vastaanotetut faksit voidaan tallentaa laitteen paikalliselle asemalle. Tallennettuja fakseja voi katsella tietokoneella.

Vastaanotetut faksit voidaan tallentaa laitteen kiintolevyille. Tallennettuja fakseja voi katsella tietokoneella.

Aseta tallennettujen internetfaksien muodoksi PDF, TIFF (multi) tai TIFF (signaali).

Voit myös saada sähköposti-ilmoituksen tallennustuloksesta tai tallennuskansiosta.

Vastaanotetut faksit tallennetaan seuraavaan hakemistoon:

```
\\MFP\faxreceive
```

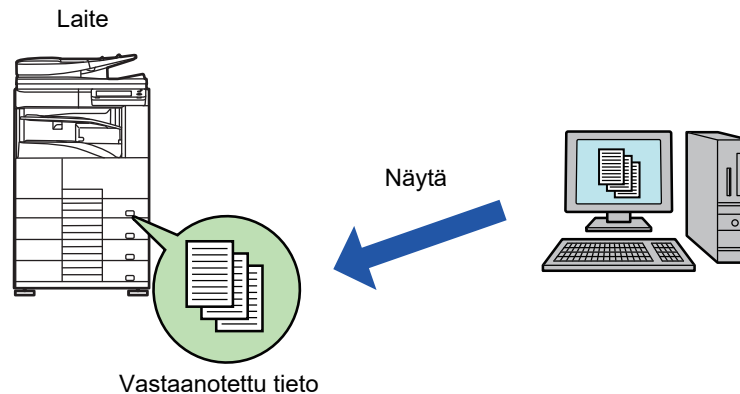

- Yhteen kansioon voi tallentaa enintään 500 tiedostoa vastaanotettuna datana.
- "faxreceive"-kansio sisältää "Asetukset vastaanotetun datan tallentamiseksi paikalliselle levyille" -tiedostot.
- Luodaan kansio automaattisesti.
- Vastaanotetun tiedon tiedostonimi voidaan asettaa "Tiedostonimiasetus" kohdassa "Asetukset vastaanotetun datan tallentamiseksi paikalliselle levyille" kohdassa "Saapuva reititys (säilytys) asetukset".

Vastaanotettujen faksien tallennus paikalliselle asemalle

1

Napsauta "Asetukset (pääkäyttäjä)" [Järjestelmäasetukset] → [Verkkoasetukset] → [Julk. kansio-/verkkotallennusas.]. (Pääkäyttäjän oikeudet tarvitaan.)

2

Valitse [Sallittu] kohdassa "faxreceive:Muistin käyttö" ja napsauta [Lähetä]-painiketta.



Asetukset vastaanotettujen faksien tallentamiseksi paikalliselle asemalle

1

Napsauta "Asetukset (pääkäyttäjä)" [Järjestelmäasetukset] → [Kuvan Lähetyasetukset] → [Saapuva reititys (eteenpäin/säilytys) Asetukset] → [Saapuva reititys (säilytys) asetukset] (vaaditaan pääkäyttäjän oikeudet).



- Tallennettavia tietoja ovat vastaanotetut faksit ja vastaanotetut internetfaksit. Luottamuksellisena vastaanotettuja tai pollausvastaanoton fakseja ei voi tallentaa.
- Asetuksesta riippuen vastaanotetut faksit, joita ei voi tallentaa tiedostomäärärajoituksen tai muun syyn takia, joko tulostetaan tai tallennetaan saapuvien reitityksen virhelaatikkoon.

VASTAANOTETTUJEN TIETOJEN LÄHETTÄMINEN EDELLEEN MANUAALISESTI

Vastaanotetut faksit voidaan lähettää edelleen manuaalisesti vastaanoton jälkeen.

Tämä toiminto on käytettävissä, kun [Järjestelmäasetukset] → [Kuvan Lähetyasetukset] → [Yleiset asetukset] → [Tila-Asetukset] → [Esikatseluasetus] → [Vastaanotetut tiedot Kuvan tark.asetus] on otettu käyttöön* "Asetukset (pääkäyttäjä)".

* Oletusasetus on poistettu käytöstä.

Kun tiedot on vastaanotettu,  -kuvake tulee näkyviin näytön yläreunaan.

1

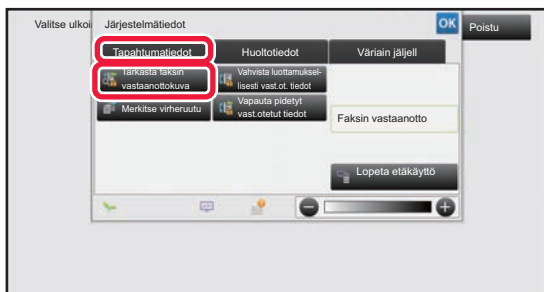

Kosketa Järjestelmä-tiedoissa [Tapahtumatiedot]-välilehteä ja kosketa [Tarkasta faksin vastaanottokuva]-näppäintä.

Vastaanotetut tiedot luetellaan.



Voit myös näyttää vastaanotettujen tietojen luettelon koskettamalla työn tilanäyttöä ja koskettamalla [Tarkista vastaanotetut tiedot] Töiden tila -näytön tehtävä paneelissa.



2

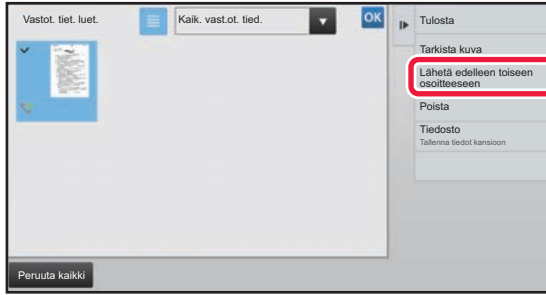

Kosketa sen vastaanotetun tiedon näppäintä, jonka haluat lähettää edelleen ja kosketa [Lähetä edelleen toiseen osoitteeseen].

- Kosketa , niin vastaanotettujen tietojen luettelo tulee näkyviin. Pikkukuvanäkymän luettelonäkymää voidaan muuttaa asetustilasta riippuen.
- Voit valita useita vastaanotettuja tieto-osia.



- Kun valitset vain yhden vastaanotetun tiedon, voit koskettaa [Tarkista kuva] tehtäväpaneelissa ja tarkistaa kuvan esikatselunäytössä.
- Jos haluat tallentaa lähettäjän faksinumeron numerona "Salli/hylkää numeroasetus", kosketa [Rekisteröi roskafaksiksi]-näppäintä tehtäväpaneelissa ja kosketa vahvistusviestinäytössä [Tallenna]-näppäintä.
- Määritä lähettäjän faksinumero numerona "Salli/hylkää numeroasetus" valitsemalla, "Asetukset (pääkäyttäjä)", valitse [Järjestelmäasetukset] → [Kuvan Lähetysasetukset] → [Faksin Asetukset] → [Vastaanottoasetukset] → [Salli/hylkää numeroasetus].

3

Valitse kohde osoitekirjanäytöstä ja kosketa [Aloita]-painiketta.



VASTAANOTETTUJEN TIETOJEN TALLENTAMINEN

Voit tallentaa vastaanotetut faksit asiakirjojen arkistointikansioon.

Tämä toiminto on käytettävissä, kun [Järjestelmäasetukset] → [Kuvan Lähetysasetukset] → [Yleiset asetukset] → [Tila-Asetukset] → [Esikatseluasetus] → [Vastaanotetut tiedot Kuvan tark.asetus] on otettu käyttöön* "Asetukset (pääkäyttäjä)".
* Oletusasetus on poistettu käytöstä.

Vastaanotetut tiedot muistissa

Tallennettu asiakirjojen arkistointikansioon



Kun tiedot on vastaanotettu, -kuvake tulee näkyviin näytön yläreunaan.

1

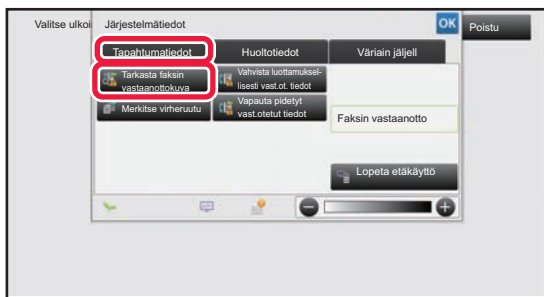

Kosketa Järjestelmä-tiedoissa [Tapahtumatiedot]-välilehteä ja kosketa [Tarkasta faksin vastaanottokuva]-näppäintä.

Vastaanotetut tiedot luetaan.



Voit myös näyttää vastaanotettujen tietojen luettelon koskettamalla työn tilanäyttöä ja koskettamalla [Tarkista vastaanotetut tiedot] Töiden tila -näytön tehtävä paneelissa.

2

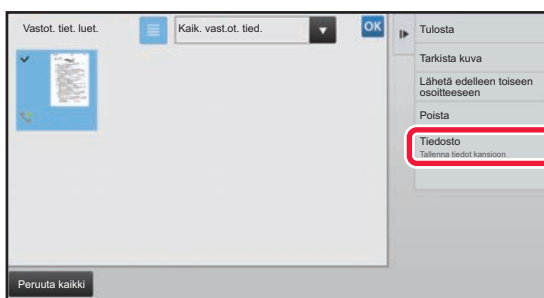

Kosketa sen vastaanotetun tiedon näppäintä, jonka haluat tallentaa ja kosketa [Tiedosto] tehtäväpaneelissa.

- Kosketa , niin vastaanotettujen tietojen luettelo tulee näkyviin. Pikkukuvanäkymän luettelonäkymää voidaan muuttaa asetustilasta riippuen.
- Voit valita useita vastaanotettuja tieto-osia.



- Kun valitset vain yhden vastaanotetun tiedon, voit koskettaa [Tarkista kuva] tehtäväpaneelissa ja tarkistaa kuvan esikatselunäytössä.
- Jos haluat tallentaa lähettäjän faksinumeron numerona "Salli/hylkää numeroasetus", kosketa [Rekisteröi roskafaksiksi]-näppäintä ja kosketa vahvistusviestinäytössä [Tallenna]-näppäintä. Määritä lähettäjän faksinumero numerona "Salli/hylkää numeroasetus" valitsemalla, "Asetukset (pääkäyttäjä)", valitse [Järjestelmäasetukset] → [Kuvan Lähetysasetukset] → [Faksin Asetukset] → [Vastaanottoasetukset] → [Salli/hylkää numeroasetus].

3

Aseta tiedot tiedoston ja kosketa [Tallenna]-näppäintä.



MUUT TOIMINNOT

Tämä osio selittää, kuinka voit lisätä kohteen normaalitilan aloitusnäytöltä.

► [FAKSITILAN VALITSEMINEN \(sivu 4-7\)](#)

Seuraava toiminto on sama kuin skanneritoiminto.

Katso tarkemmat tiedot skannerin/internet-faksin luvusta.

Moniotostulostaminen: "[KAHDEN SIVUN LÄHETTÄMINEN YHTENÄ SIVUNA \(N-Up\) \(sivu 5-73\)](#)"

Korttikopio: "[KAKSIPUOLISEN KORTIN SKANNAAMINEN YHDELLE SIVULLE \(KORTTITOIMINTO\) \(sivu 5-77\)](#)"

Työn kokoam: "[USEIDEN ALKUPERÄISTEN SKANNAAMINEN KERRALLA \(TYÖN KOKOAM.\) \(sivu 5-87\)](#)"

Sekakoko Alkup: "[ERIKOKOISTEN ALKUPERÄISTEN SKANNAUS \(ERIKOKOISET ALKUPERÄISET\) \(sivu 5-75\)](#)"

2:n sivun skan: "[ALKUPERÄISEN SKANNAUS KAHTENA ERILLISENÄ SIVUNA \(2:N SIVUN SKANNAUS\) \(sivu 5-90\)](#)"

Kirjan jako: "[KIRJASEN SIVUITTAIN SIVUJEN LÄHETYS PERÄKKÄIN \(KIRJAN JAKO\) \(sivu 5-93\)](#)"

Häivytytys: "[KUVAN REUNOISSA OLEVIEN VARJOJEN HÄIVYTTÄMINEN \(HÄIVYTYYS\) \(sivu 5-105\)](#)"

Hid.skan.tila: "[OHUEN ALKUPERÄISEN SKANNAUS \(HIDAS SKANNAUSTILA\) \(sivu 5-108\)](#)"

Alkuperäisten määrä: "[SKANNATTUJEN ALKUPERÄISTEN ARKKIEN MÄÄRÄN TARKISTAMINEN ENNEN LÄHETYSTÄ \(ALKUPERÄISTEN MÄÄRÄ\) \(sivu 5-112\)](#)"

Ajastin: "[LÄHETYKSEN KÄYNNISTÄMINEN TIETTYYN AIKAAN \(AJASTINLÄHETYS\) \(sivu 5-119\)](#)"



FAKSITOIMINTOJEN TALLENNUS (OHJELMA)

Toiminto tallentaa useita kopiointiasetuksia yhdeksi ohjelmaksi. Tallennettu ohjelma on helposti haettavissa. Oletetaan esimerkiksi, että samat A4 (8-1/2" x 11") -asiakirjat jaetaan eri alueiden sivukonttoreihin kerran kuussa.

- (1) Samat asiakirjat faksataan jokaiseen sivukonttoriin
- (2) Paperin säästämiseksi kaksi asiakirjasivua faksataan yhtenä sivuna
- (3) Asiakirjojen reunoissa olevat tahrat hävytetään ennen lähetystä

A4 (8-1/2" x 11") kokoiset jaettavat asiakirjat

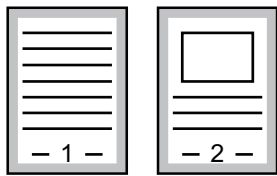

Vastaanottajien vastaanottamat faksit .

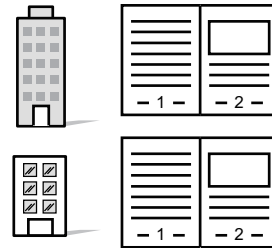

Kun työohjelmaa ei ole tallennettu	Kun työohjelma on tallennettu
<p>Syötä kunkin sivukonttorin faksinumero.</p> <p>↓</p> <p>Määritä N-Up.</p> <p>↓</p> <p>Määritä häivytyt.</p> <p>↓</p> <p>Kosketa [Aloita]-näppäintä. Skannaa ja lähetä alkuperäinen.</p>	<p>Kutsu rekisteröity ohjelma.</p> <p>↓</p> <p>Kosketa [Aloita]-näppäintä. Skannaa ja lähetä alkuperäinen.</p>
<p>Joka kuukausi tarvitaan huomattavasti aikaa asiakirjojen lähetykseen, koska edellä olevat asetukset on valittava. Lisäksi asetusten valinnassa tehdään joskus virheitä.</p>	<p>Kun ohjelma on tallennettu, asetukset on helppo valita ohjelman näppäintä koskettamalla. Lisäksi lähetyksessä käytetään tallennettuja asetuksia, joten virheitä ei pääse tapahtumaan.</p>

• Ohjelman määrittäminen:



Kosketa tehtäväpaneelin [Ohjelman rekisteröinti]-näppäintä, joka tulee näkyviin, kun jotain tilanäyttöä käytetään.

• Estä ohjelmien rekisteröinti / estä rekisteröityjen ohjelmien poistaminen:

Kohdassa "Asetukset (pääkäyttäjä)", valitse [Järjestelmäasetukset] → [Kuvan Lähetyasetukset] → [Yleiset asetukset] → [Salli/estä asetukset] → [Asetukset tiedonsiirron estämiseksi] → [Poista kaikkien ohjelmanimikkeiden rekisteröinti/poisto].



- Tämä näppäin tulee näkyviin, kun jotain tilanäyttöä käytetään. Ohjelmaan tallennetut asetukset säilyvät myös sen jälkeen kun ohjelmaa on käytetty lähetyksessä. Samoja asetuksia voidaan käyttää toistuvasti lähettämiseen.
- Seuraavia sisältöjä ei voi tallentaa ohjelmiin:
 - [Kaiutin]-näppäimen koskettaminen, Pikatiedosto, tiedosto, sivun siirto ja määrittämätön häivytyt esikatselun aikana, Metadatan syöt, Lähetyasetuk., ja Oman nimen valinta.
- Enintään 48 ohjelmaa voidaan tallentaa.
- Yhteen ohjelmaan voi tallentaa enintään 500 osoitetta.
- Alaosoitteet ja tunnuskodit F-koodiosoitteina määrittävä ohjelma tallentaa kaikki alaosoitteet ja tunnuskodit.



1

Aseta alkuperäinen.

Aseta ohjelmaan tallennetun toiminnon mukaisesti alkuperäinen automaattisen syöttölaitteen asiakirjan syöttötasolle tai valotuslasille.

- ▶ [AUTOMAATTINEN SYÖTTÖLAITE \(sivu 1-106\)](#)
- ▶ [VALOTUSLASI \(sivu 1-108\)](#)



Tämä on yksittäinen lähetystoiminto ja sen vuoksi alkuperäisiä ei voi skannata peräkkäin syöttölaitteelta eikä valotuslasilta.

2

Kosketa kohtaa [Nouda ohjelma] toimintopaneelissa.

3



Kosketa haluamasi ohjelman näppäintä.

4

Määritä tarvittaessa lisäasetukset.



Joitakin asetuksia ei voida lisätä kutsutun ohjelman sisällöstä riippuen.

5

Kosketa [Aloita]-näppäintä aloittaaksesi alkuperäisen asiakirjan skannauksen.

Jos asetit alkuperäiset sivut asiakirjan syöttötasolle, kaikki sivut skannataan.

Kun asetat alkuperäisen valotuslasille, skannaa jokainen sivu yksitellen.

Kun olet skannannut viimeisen alkuperäisen sivun, kosketa [Luku Loppu]-näppäintä.

Skannauksen ja lähetyksen päätteeksi kuuluu merkkiääni.



Voit koskettaa [Esikatselu]-näppäintä ja katsoa esikatselukuvan ennen faksin lähettämistä. Löydät lisätietoja katsomalla "[LÄHETETTÄVÄN KUVAN TARKISTUS \(sivu 4-29\)](#)".



FAKSILÄHETYKSEN JA VASTAANOTON KÄYTTÖ ETÄOHJELMISTOLLA

SOITTAMINEN FAKSILAITTEESEEN JA VASTAANOTON KÄYNNISTÄMINEN (POLLAAUS)

"Pollaus" tarkoittaa sitä, että laitteella muodostetaan yhteys toiseen laitteeseen ja toisesta laitteesta vastaanotetaan asiakirja.

Asiakirjan vastaanottoa toisesta laitteesta kutsutaan pollausvastaanotoksi.

Voit syöttää useita kohdenumeroita. Jos syötät useita kohdenumeroita, asiakirja vastaanotetaan pollaamalla kohdenumerot siinä järjestyksessä, jossa ne on syötetty.

Asiakirjan vastaanottoa useiden laitteiden pollauksella kutsutaan sarjapollaukseksi.

Käytä manuaalista pollausvastaanottoa, kun sinun täytyy aloittaa pollaus kuunneltuasi tallennetun tervehdyksen, esimerkiksi käytettäessä faksitietopalvelua.

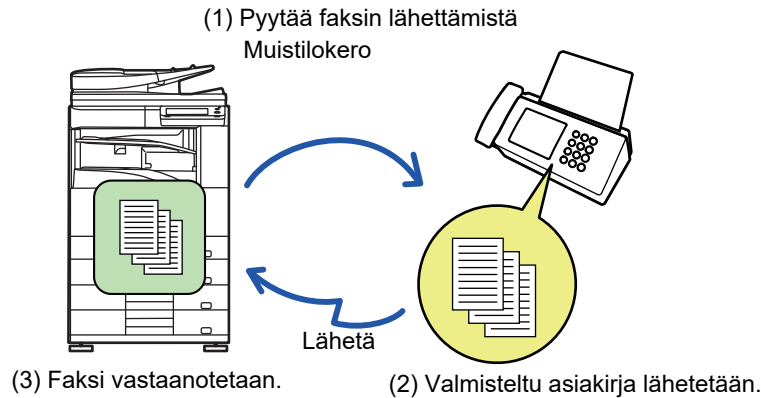

- Varmista, ettei laitteessa ole alkuperäisiä pollausvastaanottoa käytettäessä.
- Tätä toimintoa voidaan käyttää vain, jos toinen laite on Super G3- tai G3-yhteensopiva ja sisältää pollaustoiminnon.
- Vastaanottava laite kantaa pollausvastaanoton kustannukset (puhelumaksut).
- Tarvittaessa tämä toiminto voidaan yhdistää ajastettuun lähetykseen pollausvastaanoton suorittamiseksi milloin tahansa, esimerkiksi yöllä tai kun et ole läsnä. (Vain yksi ajastimen pollausvastaanotto voidaan määrittää.)



1

Syötä vastaanottajan faksinumero.

- Vastaanottajan kohdenumeron syöttäminen numeronäppäimillä ▶ [sivu 4-12](#)
- Kohteen osoitteen hakeminen osoitekirjasta ▶ [sivu 4-14](#)
- Hakunumeron käyttö kohteen osoitteen hakemiseen ▶ [sivu 4-17](#)
- Kohteen osoitteen hakeminen yleisestä osoitekirjasta ▶ [sivu 4-18](#)
- Lähetyslokien käyttäminen uudelleenlähetykseen ▶ [sivu 4-20](#)



- Useita faksinumeroita voidaan syöttää (enintään 500).
- Pollaus tapahtuu siinä järjestyksessä, kun faksinumerot on syötetty. Asiakirjan vastaanottoa useiden laitteiden pollauksella kutsutaan sarjapollaukseksi.
- Voit kirjoittaa useita faksinumeroita koskettamalla  faksinumeron syöttämisen jälkeen ja syöttämällä seuraavan faksinumeron.



- Tässä menettelyssä pikanäppäimiä, joilla on alasoite ja käyttökoodi, ei voida käyttää.
- Pikanäppäintä, johon on tallennettu muu kuin faksinumero, ei voida käyttää.

2

Kosketa [Muut]-näppäintä ja kosketa [Pollaus]-näppäintä.

Valintamerkki tulee näkyviin kuvakkeeseen.
Kun asetukset on tehty, kosketa [Edellinen] -näppäintä.



Pollausasetuksen peruuttaminen:

Poista valintamerkki koskettamalla [Pollaus]-näppäintä.

3

Kosketa [Aloita]-näppäintä faksin vastaanoton käynnistämiseksi.

Laitte soittaa toiseen laitteeseen ja käynnistää faksin vastaanoton.



POLLAUSVASTAANOTON KÄYNNISTÄMINEN MANUAALISESTI

Käytä manuaalista pollausvastaanottoa, kun sinun täytyy aloittaa pollaus kuunneltuasi tallennetun tervehdyksen, esimerkiksi käytettäessä faksitietopalvelua.



- Varmista, ettei laitteessa ole alkuperäisiä pollausvastaanottoa käytettäessä.
- Tätä toimintoa ei voida käyttää pollaamaan useita koneita (sarjapollaus).
- Tätä toimintoa voidaan käyttää vain, jos toinen laite on Super G3- tai G3-yhteensopiva ja sisältää pollaustoiminnon.

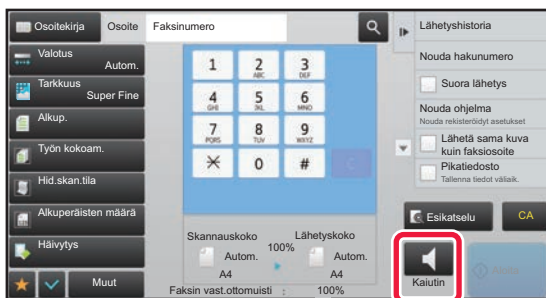

Vastaanottava laite kantaa pollausvastaanoton kustannukset (puhelumaksut).

1

Kosketa [Kaiutin]-näppäintä.

Laitteen kaiuttimesta kuuluu valintääni.

2

Syötä vastaanottajan faksinumero.

- Vastaanottajan kohdenumeron syöttäminen numeronäppäimillä [▶ sivu 4-12](#)
- Kohteen osoitteen hakeminen osoitekirjasta [▶ sivu 4-14](#)
- Hakunumeron käyttö kohteen osoitteen hakemiseen [▶ sivu 4-17](#)
- Kohteen osoitteen hakeminen yleisestä osoitekirjasta [▶ sivu 4-18](#)
- Lähetyslokien käyttäminen uudelleenlähetykseen [▶ sivu 4-20](#)



Yhteystiedon tai ryhmän pikanäppäintä, johon on tallennettu useita vastaanottajia ja pikanäppäintä, johon on tallennettu muu kuin faksinumero, ei voida käyttää.



Sen jälkeen, kun on kosketettu [Kaiutin]-näppäintä, voit koskettaa [Äänenvoim.]-näppäintä säätääksesi kaiuttimen äänenvoimakkuutta.

3

Kosketa [Muut]-näppäintä ja vastaanota asiakirja (tiedot) koskettamalla [Pollaus]-näppäintä.

Valintamerkki tulee näkyviin kuvakkeeseen.



Pollausasetuksen peruuttaminen:

Poista valintamerkki koskettamalla [Pollaus]-näppäintä.



LÄHETTÄJÄKOHTAISET OMINAISUUDET

LÄHETTÄJÄTIETOJEN LISÄÄMINEN FAKSEIHIN (OMAN NUMERON FAKSAAMINEN)

Lähetäjätiedot (päivämäärä, aika, lähettäjän nimi ja sivumäärä sekä lähettäjän faksinumero tai kohteen nimi) lisätään automaattisesti jokaisen lähetetyn faksisivun yläreunaan.

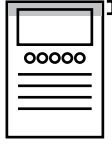
Skannatun kuvan ulkopuolelle (oletusasetus)	Lataa
 <p>Lähetäjän tiedot Alkuper. / or Alkuperäinen</p> <p>Lähetetyn kuvan pituus on alkuperäisen kuvan pituus, johon on lisätty lähettäjätietojen pituus. Kun faksi tulostetaan vastaanottavassa laitteessa, faksi saatetaan pienentää tai jakaa kahdelle sivulle.</p>	 <p>Lähetäjän tiedot Alkuper. / or Alkuperäinen</p> <p>Lähetäjätiedot tulostetaan alkuperäisen kuvan sisäpuolelle, jolloin lähetetyn kuvan pituus on sama kuin alkuperäisen pituus. Huomaa, että lähettäjätiedot lisätään alkuperäisen kuvan päälle (alle jäävä alkuperäisen kuvan osa ei näy).</p>

Esimerkki laitteen tulostamista lähettäjätiedoista

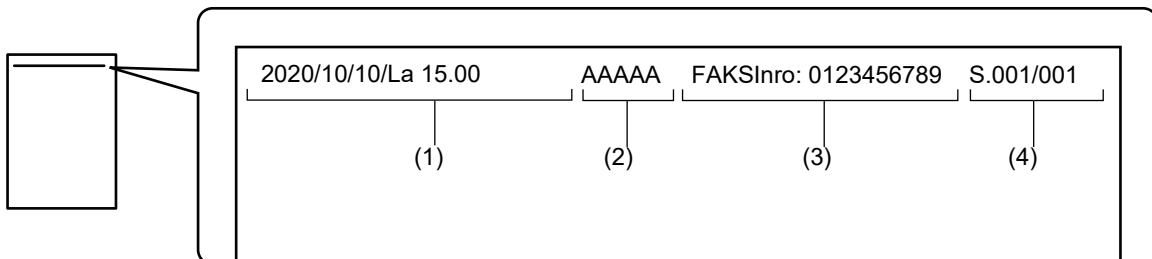

- (1) Päivämäärä, aika: lähetyksen päivämäärä ja aika.
- (2) Lähettäjän nimi: laitteeseen ohjelmoitu lähettäjän nimi.
- (3) Lähettäjän faksinumero tai kohteen nimi (pikanäppäimen nimi)
- (4) Sivunumerot: sivunumero/sivumäärä



Jos kohteen nimi on asetettu liitettäväksi ja kohdetta ei ole määritelty pikanäppäintä käyttäen, näitä tietoja ei lisätä faksia eikä tulosteta.



- **Päivämäärän ja ajan määrittäminen:**
Kohdassa "Asetukset", valitse [Järjestelmäasetukset] → [Yleiset asetukset] → [Laitteasetukset] → [Kellonajan Asetus].
- **Lähettäjän nimen ja faksinumeron tallentaminen:**
Valitse "Asetukset (pääkäyttäjä)" [Järjestelmäasetukset] → [Kuvan Lähetysasetukset] → [Yleiset asetukset] → [Oma nimen ja kohteen asetus] → [Oman numeron ja nimen asetus] → [Lähettäjän tietojen rekisteröinti].
Jos käytät Oman numeron lähetyksen -toimintoa, määritä aina nämä tiedot.
- **Lähetettävien sivujen määrän lisääminen:**
valitse Asetustilassa [Järjestelmäasetukset] → [Kuvan Lähetysasetukset] → [Faksin Asetukset] → [Lähetysten asetukset] → [Sivunumeron tulostus vastaanottavaan laitteeseen].
Sivunumerot näkyvät muodossa "sivunumero/sivujen kokonaismäärä". Vain sivunumero tulostetaan käytettäessä "Manuaalista lähetystä" tai "Pikalähetys".
- **Lähettäjän faksinumeron tai kohteen valinta:**
valitse Asetustilassa [Järjestelmäasetukset] → [Kuvan Lähetysasetukset] → [Faksin Asetukset] → [Lähetysten asetukset] → [Lähettäjän kohdenimen vaihto].
- **Muuta lähettäjätietojen osoitenimi yhteensopivaksi lähettäjän numeron kanssa:**
Kohdassa "Asetukset (pääkäyttäjä)", valitse [Järjestelmäasetukset] → [Kuvan Lähetysasetukset] → [Faksin Asetukset] → [Lähetysten asetukset] → [Lähettäjän kohdenimen vaihto].
- **Aseta sijaintipaikka, johon lähettäjä tiedot tulostetaan faksin sivulla**
Kohdassa "Asetukset (pääkäyttäjä)", valitse [Järjestelmäasetukset] → [Kuvan Lähetysasetukset] → [Faksin Asetukset] → [Lähetysten asetukset] → [Päiväyksen/Oman Numeron Tulostuksen Asettelu].
Kosketa [Alkuperäisen kuvan ulkopuolella] -painiketta, jos haluat että tiedot tulostetaan lähetetyn asiakirjakuvan ulkopuolelle.
Kosketa [Alkuperäisen kuvan sisäpuolella] -painiketta, jos haluat että tiedot tulostetaan asiakirjakuvan sisäpuolelle.
- **Oletus Oman Nron Lähetys:**
Kohdassa "Asetukset (pääkäyttäjä)", valitse [Järjestelmäasetukset] → [Kuvan Lähetysasetukset] → [Faksin Asetukset] → [Lähetysten asetukset] → [Oletus Oman Nron Lähetys].
Voit lisätä päivämäärän ja lähettäjätietsi (lähettäjän nimi ja osoite) sivun yläosaan, kun vastaanottava laite tulostaa lähettämäsi kuvan.

LÄHETTÄJÄTIETOJEN VÄLIAIKAINEN MUUTTAMINEN (OMAN NIMEN VALINTA)

Voit väliaikaisesti muuttaa käytettävät lähettäjä tiedot oman numeron lähetyksessä valitsemalla erikseen tallennetuista tiedoista.



Toiminto peruutetaan, kun muutettuja lähettäjä tietoja käyttävä lähetyksen lähetyksen päättyy.



- **Oman nimen valinta -toiminnossa käytettävien lähettäjä tietojen tallentaminen:**
Valitse "Asetukset (pääkäyttäjä)" [Järjestelmäasetukset] → [Kuvan Lähetysasetukset] → [Yleiset asetukset] → [Oma nimen ja kohteen asetus] → [Oman numeron ja nimen asetus] → [Kaksiväristen tulosteiden kokonaismäärä (Postikortti)].
- **Lähettäjä**
Syötä lähettäjän nimi. Lähettäjän nimessä voi olla enintään 20 merkkiä.
Kun olet syöttänyt lähettäjän nimen, kosketa [Tallenna]-näppäintä.
Lähettäjän nimelle määritetään automaattisesti pienin käyttämätön rekisteröintinumero väliltä 01–18. Tätä numeroa ei voi muuttaa.
- **Lähettäjäluettelo**
Näyttää tallennetut lähettäjän nimet.
Lähettäjän nimen valinta poistaa valitun nimen.

1

Aseta alkuperäinen.

Aseta alkuperäinen automaattisen syöttölaitteen asiakirjan syöttötasolle tai valotuslasille.

- ▶ [AUTOMAATTINEN SYÖTTÖLAITE \(sivu 1-106\)](#)
- ▶ [VALOTUSLASI \(sivu 1-108\)](#)



Tämä on yksittäinen lähetystoiminto ja sen vuoksi alkuperäisiä ei voi skannata peräkkäin syöttölaitteelta eikä valotuslasilta.

2

Syötä vastaanottajan faksinumero.

- Vastaanottajan kohdenumeron syöttäminen numeronäppäimillä ▶ [sivu 4-12](#)
- Kohteen osoitteen hakeminen osoitekirjasta ▶ [sivu 4-14](#)
- Hakunumeron käyttö kohteen osoitteen hakemiseen ▶ [sivu 4-17](#)
- Kohteen osoitteen hakeminen yleisestä osoitekirjasta ▶ [sivu 4-18](#)
- Lähetylokien käyttäminen uudelleenlähetykseen ▶ [sivu 4-20](#)

3

Kosketa [Muut]-näppäintä ja kosketa [Oman nimen valinta]-näppäintä.

4

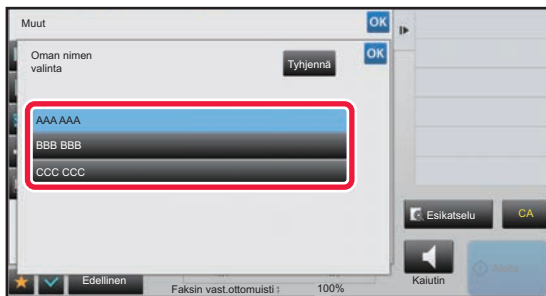

Kosketa lähettäjä-tiedot-näppäintä määrittääksesi lähettäjän tiedot.

Kun asetukset on tehty, kosketa **OK**-näppäintä ja [Edellinen]-näppäintä peräkkäin.



Lähettäjä-tietojen asetuksen peruuttaminen:

Kosketa [Tyhjennä]-näppäintä.

5

Kosketa [Aloita]-näppäintä aloittaaksesi alkuperäisen asiakirjan skannauksen.

- Jos asetit alkuperäiset sivut asiakirjan syöttötasolle, kaikki sivut skannataan.
- Skannauksen ja lähetyksen päätteeksi kuuluu merkkiääni.
- Kun asetat alkuperäisen valotuslasille, skannaa jokainen sivu yksitellen.
- Kun skannaus on valmis, aseta seuraava alkuperäinen sivu ja kosketa [Aloita]-näppäintä. Toista, kunnes kaikki sivut on skannattu, ja kosketa sitten [Luku Loppu]-näppäintä.

Lähetyksen päätteeksi kuuluu merkkiääni.



Voit koskettaa [Esikatselu]-näppäintä ja katsoa esikatselukuvan ennen faksin lähettämistä. Löydät lisätietoja katsomalla "[LÄHETETTÄVÄN KUVAN TARKISTUS \(sivu 4-29\)](#)". Tämän toiminnon asetuksia ei voi kuitenkaan muuttaa esikatselunäytössä.



TIETYN KÄYTÖN OLETTAMINEN

MUUTTAMINEN TULOSTUSASETUSTEN TAPAHTUMARAPORTTIIN (TAPAHTUMARAPORTTI)

Tapahtumaraportti tulostetaan automaattisesti tiedoksi, kun lähetyksessä epäonnistuu tai kun suoritetaan sarjalähetys. Tapahtumaraportti sisältää lähetyksen kuvauksen (kuten päivämäärän, aloitusajan, vastaanottajan nimen, kuluneen ajan, sivujen lukumäärän ja tuloksen).

▶ [TULOSSARAKKEESSA NÄKYVÄT TIEDOT \(sivu 4-110\)](#)



- Tapahtumaraportit tulostetaan asetustilassa asetettujen ehtojen mukaisesti. Voit kuitenkin valita lähetykselle eri ehdot väliaikaisesti.
- Sarjalähetyksessä muutokset tapahtumaraportin tulostusehtoihin koskevat kaikkia osoitteita.



Tapahtumaraportin tulostusehtojen määrittäminen:

Valitse "Asetukset (pääkäyttäjä)" [Järjestelmäasetukset] → [Kuvan Lähetyksasetukset] → [Faksin Asetukset] → [Oletus-Asetukset] → [Tapahtumaraportin Asetukset].

1

Aseta alkuperäinen.

Aseta alkuperäinen automaattisen syöttölaitteen asiakirjan syöttötasolle tai valotuslasille.

- ▶ [AUTOMAATTINEN SYÖTTÖLAITE \(sivu 1-106\)](#)
- ▶ [VALOTUSLASI \(sivu 1-108\)](#)



Tämä on yksittäinen lähetystoiminto ja sen vuoksi alkuperäisiä ei voi skannata peräkkäin syöttölaitteelta eikä valotuslasilta.

2

Syötä vastaanottajan faksinumero.

- Vastaanottajan kohdenumeron syöttäminen numeronäppäimillä ▶ [sivu 4-12](#)
- Kohteen osoitteen hakeminen osoitekirjasta ▶ [sivu 4-14](#)
- Hakunumeron käyttö kohteen osoitteen hakemiseen ▶ [sivu 4-17](#)
- Kohteen osoitteen hakeminen yleisestä osoitekirjasta ▶ [sivu 4-18](#)
- Lähetykslokien käyttäminen uudelleenlähetykseen ▶ [sivu 4-20](#)

3

Kosketa [Muut]-näppäintä ja kosketa [Toiminta- Raportti]-näppäintä.

4

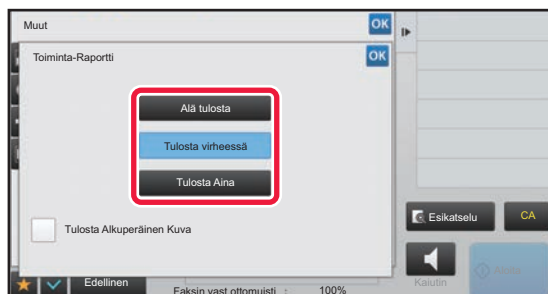

Kosketa tulostusasetusten näppäintä.

Kun asetukset on tehty, kosketa **OK**-näppäintä ja [Edellinen] -näppäintä peräkkäin.

**Tapahtumaraporttiasetuksen peruuttaminen:**

Kosketa [Alä tulosta]-näppäintä.



- Tapahtumaraportin tulostusehdot ovat seuraavat:
 - "Tulosta Aina": toimintaraportti tulostetaan onnistuipa lähetys tai ei.
 - "Tulosta virheessä": toimintaraportti tulostetaan lähetyksen epäonnistuesssa.
 - "Alä tulosta": älä tulosta toimintaraporttia.
- Aseta [Tulosta Alkuperäinen Kuva] -valintaruudun asetukseksi, jolloin lähetetyn alkuperäisen ensimmäinen sivu sisältyy tapahtumaraporttiin.
- Jos numero valitaan käyttäen kaiutinvalintaa, manuaalista lähetystä, suoraa lähetystä, pollausvastaanottoa tai F-koodilähetystä, alkuperäistä asiakirjaa ei voi tulostaa, vaikka Tulosta Alkuperäinen Kuva-valintaruudun asetus olisi .

5**Kosketa [Aloita]-näppäintä aloittaaksesi alkuperäisen asiakirjan skannauksen.**

- Jos asetit alkuperäiset sivut asiakirjan syöttötasolle, kaikki sivut skannataan.
- Skannauksen ja lähetyksen päätteeksi kuuluu merkkiäni.
- Kun asetat alkuperäisen valotuslasille, skannaa jokainen sivu yksitellen.
- Kun skannaus on valmis, aseta seuraava alkuperäinen sivu ja kosketa [Aloita]-näppäintä. Toista, kunnes kaikki sivut on skannattu, ja kosketa sitten [Luku Loppu] -näppäintä. Lähetyksen päätteeksi kuuluu merkkiäni.



Voit koskettaa [Esikatselu]-näppäintä ja katsoa esikatselukuvan ennen faksin lähettämistä. Löydät lisätietoja katsomalla "[LÄHETETTÄVÄN KUVAN TARKISTUS \(sivu 4-29\)](#)". Tämän toiminnon asetuksia ei voi kuitenkaan muuttaa esikatselunäytössä.

Alkuperäinen kuva tapahtumaraportissa

Kun [Tulosta Alkuperäinen Kuva] on käytössä, lähetetyn alkuperäisen etusivu tulostetaan samalle arkille kuin lähetyksraportti. Alkuperäisen kuvaa pienennetään, jotta se mahtuu arkille. Jos alkuperäisen pystysuuntainen skannauspituus (X-suunta) on pidempi kuin 432 mm (17-1/64"), osa joka ylittää 432 mm:n (17-1/64") voi leikkautua pois.



POLLAUSMUISTITOIMINNOT

FAKSI LÄHETTÄMINEN TOISEN LAITTEEN POLLATESSA OMAA LAITETTASI (MUISTIN POLLAUS)

Muistiin skannatun asiakirjan lähettämistä, kun toinen kone pollaa laitettasi, kutsutaan nimellä "Pollausmuisti". Ennen pollausta toiseen laitteeseen faksattava asiakirja täytyy skannata pollausmuistilokeroon.

▶ [ASIAKIRJAN SKANNAUS POLLAUSMUISTIIN \(sivu 4-88\)](#)

Tätä toimintoa voidaan käyttää vain, jos toinen laite on Super G3- tai G3-yhteensopiva ja sisältää pollaustoiminnon.

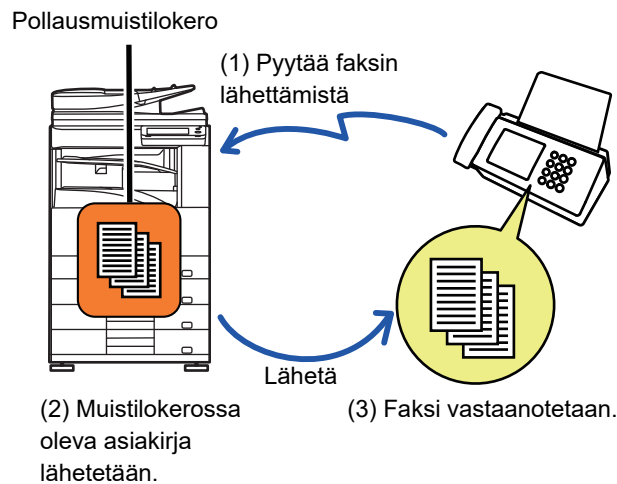

POLLAUKSEN RAJOITTAMINEN (POLLAUKSEN SUOJAUSASETUS)

Tässä osassa esitellään "Pollauksen Suojausasetus", jonka avulla voit määrittää, mitkä muut laitteet voivat käyttää pollausmuistia.

Kun laite pyytää faksin lähettämistä, voit sallia laitteelle oikeuden käyttää pollausmuistia vain, jos sille ohjelmoitu lähettäjän faksinumero vastaa omaan laitteeseesi tallennettua pollauksen käyttökoodinumerona. Tätä toimintoa kutsutaan nimellä "Pollauksen Suojausasetus".

Voit käyttää tätä toimintoa, jos olet määrittänyt pollauksen käyttökoodinumerot (muihin laitteisiin ohjelmoidut lähettäjän faksinumerot) laitteen asetustilassa ja ottanut pollauksen suojausasetuksen käyttöön.



Pollauksen suojausasetuksen voidaan ottaa käyttöön enintään 10:lle muulle laitteelle.



Pollauksen suojauksen määrittäminen:

Kohdassa "Asetukset (pääkäyttäjä)", valitse [Järjestelmäasetukset] → [Kuvan Lähetysasetukset] → [Faksin Asetukset] → [Faksin Pollauksen Suojaus] → [Aseta faksipollauksen turvallisuus], [Lisää Uusi], [Käyttökoodinumeroiden avainluettelo]. Huomaathan, etteivät nämä asetukset koske F-koodin pollausmuistia.



ASIAKIRJAN SKANNAUS POLLAUSMUISTIIN

Näiden ohjeiden avulla voit skannata asiakirjan pollauslähetysten muistilokeroon (julkinen lokero).



Jos muistilokerossa (julkinen lokero) on toinen asiakirja, uusi skannattu asiakirja lisätään olemassa olevaan asiakirjaan. Tällöin käytetään uudelle skannatulle asiakirjalle määritettyä pollauskertojen määrää.



Estää kaikenlaiset muistilokeron rekisteröinnit.

Kohdassa "Asetukset (pääkäyttäjä)", valitse [Järjestelmäasetukset] → [Kuvan Lähetysasetukset] → [Yleiset asetukset] → [Salli/estää asetukset] → [Asetukset tiedonsiirron estämiseksi] → [Poista Muistilokeron rekisteröinti käyt.].

Määritä asetus kullekin seuraavista kohteista:

Pollausmuisti, Luottamuksellinen, Jatkosarjalähetys (Suora syöttö), Jatkosarjalähetys (Osoitekirja)

1

Aseta alkuperäinen.

Aseta alkuperäinen automaattisen syöttölaitteen asiakirjan syöttötasolle tai valotuslasille.

▶ [AUTOMAATTINEN SYÖTTÖLAITE \(sivu 1-106\)](#)

▶ [VALOTUSLASI \(sivu 1-108\)](#)



Tämä on yksittäinen lähetystoiminto ja sen vuoksi alkuperäisiä ei voi skannata peräkkäin syöttölaitteelta eikä valotuslasilta.

2

Valitse asetukset skannattavalle alkuperäiselle ja muille toimintoille.



Ohjelma-, Ajastin-, Tapahtumaraportti-, Pollaus- ja Asiakirjojen arkistointi -toimintoja ei voi määrittää.

3

Kosketa [Muut]-näppäintä ja kosketa [Muistilokero]-näppäintä.

4

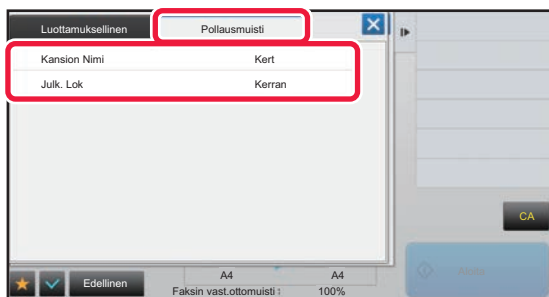

Kosketa [Pollausmuisti]-välilehteä.

5

Kosketa [Julk. Lok]-näppäintä verkkokansioluettelossa.

6

Kosketa kohtaa [Muuta kertojen määrää] toimintopaneelissa.



7

Määritä kertojen määrä koskettamalla [Kerran] tai [Ei rajaa]-näppäintä.

Jos haluat jatkaa alkuperäisen asiakirjan lähettämistä, kosketa [Ei rajaa]-näppäintä. Kosketa asetusten valmistumisen jälkeen näppäimiä ja .

8

Kosketa [Aloita]-näppäintä aloittaaksesi alkuperäisen asiakirjan skannauksen.

- Kuvan esikatselukuva tulee näkyviin kosketusnäyttöpaneelissa, kun alkuperäinen skannataan.
- Jos asetit alkuperäiset sivut asiakirjan syöttötasolle, kaikki sivut skannataan.
- Kun asetat alkuperäisen valotuslasille, skannaa jokainen sivu yksitellen.
Kun skannaus on valmis, aseta seuraava alkuperäinen sivu ja kosketa [Aloita]-näppäintä. Toista, kunnes kaikki sivut on skannattu, ja paina sitten [Luku Loppu] -näppäintä.

JULKISESSA LOKEROSSA OLEVAN ASIAKIRJAN TARKISTAMINEN

Voit tarkistaa laitteen pollausmuistin muistilokeroon (julkinen lokero) tallennetun asiakirjan.

1

Kosketa [Muut]-näppäintä ja kosketa [Muistilokero]-näppäintä.

2

Kosketa [Pollausmuisti]-välilehteä.

3

Kosketa [Julk. Lok]-näppäintä verkkokansioluettelossa.

Kun asiakirjaa ei ole tallennettu julkiseen lokeroon, [Julk. Lok]-näppäin näkyy harmaana.

4

Tarkista asiakirja koskettamalla tehtäväpaneelin [Tarkista kuva]-näppäintä.

Jos haluat tulostaa asiakirjan, kosketa [Tulosta] tehtäväpaneelissa.



ASIAKIRJAN POISTAMINEN JULKISESTA LOKEROSTA

Voit poistaa asiakirjan muistilokerosta (julkinen lokero), jos sitä ei enää tarvita.

1

Kosketa [Muut]-näppäintä ja kosketa [Muistilokero]-näppäintä.

2

Kosketa [Pollausmuisti]-välilehteä.

3

Kosketa [Julk. Lok]-näppäintä verkkokansioluettelossa.

4

Kosketa kohtaa [Tyhjennä ruutu] toimintopaneelissa.



Jos haluat tarkistaa kuvan kosketuspaneelissa ennen pois pyyhkimistä, kosketa tehtäväpaneelin [Tarkista kuva]-näppäintä.

5

Kosketa [Kyllä]-näppäintä.

- Asiakirja poistetaan ja palaat vaiheen 2 näyttöön.
- Jos haluat tarkistaa kuvan kosketuspaneelissa ennen pois pyyhkimistä, kosketa tehtäväpaneelin [Tarkista kuva]-näppäintä.



Asiakirjan poiston peruuttaminen:
Kosketa [Ei]-näppäintä.



F-KOODIYHTEYDEN SUORITTAMINEN

Tämä osio selittää, kuinka voit lisätä kohteen normaalitilan aloitusnäytöltä.

► [FAKSITILAN VALITSEMISEN \(sivu 4-7\)](#)

F-KOODIYHTEYS

F-KOODIYHTEYS

Tämän toiminnon avulla laite voi olla yhteydessä toisiin F-koodia tukeviin laitteisiin.

Toimintoa käyttämällä voit siirtää luottamuksellisia asiakirjoja (luottamuksellinen viestintä), hakea (pollaus) ja jakaa (pollausmuisti) tietoja sekä jakaa tietoja useisiin kohteisiin (jatkosarjalähetys). Toiminnon käyttö edellyttää, että muut laitteet tukevat F-koodi-yhteyksiä. F-koodi* määritetään jokaiselle yhteydelle, mikä parantaa tietoturvaa.

* F-koodi on ITU-T:n G3-standardiin perustuva yhteystoiminto.

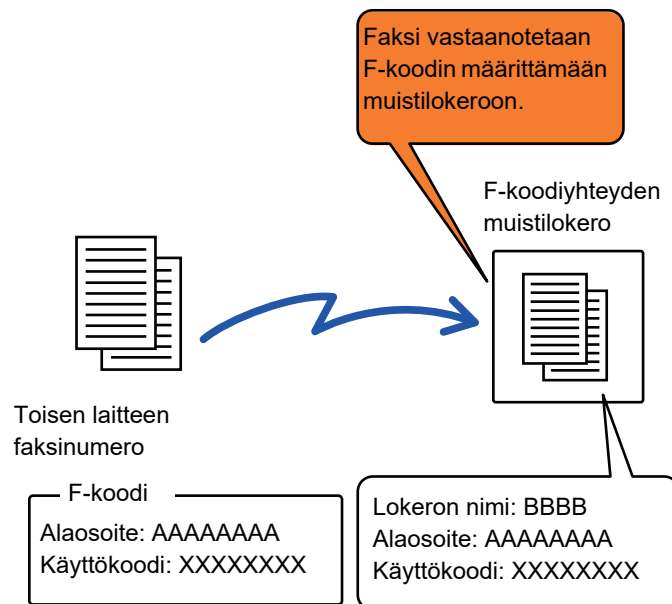

ITU-T on YK:n organisaatio, joka asettaa tietoliikennestandardeja. Se on International Telecommunication Union -järjestön (ITU) osasto, joka koordinoi maailmanlaajuisia tietoliikenneverkkoja ja -palveluita.



F-koodien toiminta

F-koodilla lähetetty faksi saapuu vastaanottavan laitteen F-koodi-yhteyksien muistilokeroon, jonka F-koodi määrittää (alaosoite ja käyttökoodi). Jos lähettävän laitteen F-koodi ei vastaa vastaanottavan laitteen F-koodia, vastaanottoa ei tapahdu.

Muiden valmistajien tuotteissa termeille "Alaosoite" ja "Käyttökoodi" saatetaan käyttää eri termejä. Jos haluat keskustella alaosoitteista ja käyttökoodeista toisen laitteen käyttäjän kanssa, käytä alla olevassa taulukossa lueteltuja ITU-T:n termejä.

Laite	ITU-T		
	F-koodi-pollauksen muistilokero	F-koodin luottamuksellinen lokero	F-koodin jatkosarjalähetys
Alaosoite	SEP	SUB	SUB
Käyttökoodi	PWD	SID	SID



F-koodi sisältää alaosoitteen ja käyttökoodin, ja sen pituus on enintään 20 merkkiä.

MUISTILOKEROIDEN LUOMINEN LAITTEeseen F-KOODI-YHTEYKSIÄ VARTEN

Ennen kuin F-koodi-yhteys -toimintoa voidaan käyttää, on "Asetukset" luotava erityiset muistilokerot.

Määritä lokeron nimi ja F-koodi (alaosoite ja käyttökoodi) kullekin muistilokerolle ja tallenna ne.

Kun olet luonut muistilokeron, ilmoita muistilokeron alaosoite ja käyttökoodi F-koodi-yhteyden toiselle osapuolelle.



F-koodin muistilokeroiden luominen:

Ota käyttöön "Asetukset" - [Järjestelmäasetukset] → [Kuvan Lähetysasetukset] → [Faksin Asetukset] → [F-Koodin Muistilokero].

Laitteeseen on luotava F-koodin muistilokeroita, jotta seuraavia F-koodi-yhteyksien toimintoja voisi käyttää.

- Luottamuksellinen F-koodi-vastaanotto
- F-koodin pollausmuisti
- F-koodin jatkosarjalähetys

Laitteeseen on luotava F-koodin muistilokeroita, jotta seuraavia F-koodi-yhteyksien toimintoja voidaan käyttää.

- LUOTTAMUKSELLINEN F-KOODI-YHTEYS
- F-koodin pollausvastaanotto
- F-koodin jatkosarjalähetyspyyntö



F-KOODI-VALINTA

Kun suoritetaan F-koodikäyttöä, F-koodi (alaosoite ja salakoodi) liitetään valittavaan faksinumeroon. Tarkista toisen laitteen muistilokeroon tallennettu F-koodi (alaosoite ja käyttökoodi), ennen kuin teet F-koodi-lähetystään. On kätevää tallentaa F-koodi (alaosoite ja käyttökoodi) yhdessä faksinumeron kanssa pikanäppäimelle tai ryhmän näppäimelle.

Voidaksesi käyttää seuraavia F-koodi-yhteystoimintoja, oman laitteesi täytyy valita toisen laitteen numero.

- LUOTTAMUKSELLINEN F-KOODI-YHTEYS
- F-koodin pollausvastaanotto
- F-koodin jatkosarjalähetyspyyntö

Voidaksesi käyttää seuraavia F-koodi-yhteystoimintoja, toisen laitteen täytyy valita oman laitteesi numero.

- Luottamuksellinen F-koodi-vastaanotto
- F-koodin pollausmuisti
- F-koodin jatkosarjalähetys



Jos kohdelaitteessa ei ole määritetty käyttökoodia F-koodissa, älä syötä käyttökoodia valitessasi tuon laitteen numeroa.



Yhteys käytettäessä F-koodia (alaosoite ja käyttökoodi) ei ole käytettävissä, kun numero valitaan käyttäen kaiutinta tai manuaalisesti.



Pikanäppäinten ja ryhmän näppäinten tallentaminen ja muokkaaminen:

Valitse "Asetukset" [Osoitekirja].

LUOTTAMUKSELLINEN F-KOODI-YHTEYS

Lähetämällä faksin F-koodin muisti lokeroon (luottamuksellinen), joka on tallennettu vastaanottavaan laitteeseen (sinun laitteesi tai toinen laite), lähettäjä voi ohjata lähetyksen nimenomaisesti lokeron käyttäjälle.

Tämä on kätevää arkaluonteisten asiakirjojen lähettämiseen, joita et halua muiden kuin vastaanottajan näkevän tai, kun vastaanottava laite on jaettu eri osastojen kesken.

Jos halutaan tulostaa luottamuksellista F-koodi-faksi, on syötettävä PIN-koodi.

► [LUOTTAMUKSELLISEN F-KOODIVASTAANOTON KAUTTA SAATUJEN FAKSIEN TARKISTAMINEN \(sivu 4-95\)](#)



Lähetäjän ja vastaanottajan tulisi tarkastaa käytettävä muistilokeron F-koodi (alaosoite ja käyttökoodi) ennen faksin lähettämistä.



F-koodin muistilokerojen luominen:

Luo "Asetukset (pääkäyttäjä)" - [Järjestelmäasetukset] → [Kuvan Lähetysasetukset] → [Faksin Asetukset] → [F-Koodin Muistilokero].



LUOTTAMUKSELLINEN LÄHETYS KÄYTTÄEN F-KOODEJA

Lähetä faksi kohdefaksinumeroon, kun olet lisännyt F-koodin (alaosoite ja käyttökoodi).



Tarvittaessa luottamuksellisen F-koodin lähetystä voidaan käyttää yhdessä yleislähetysten tai ajastetun lähetysten kanssa. On kätevää tallentaa tämä toiminto ohjelmaan.



Luottamuksellisen F-koodin lähetystä ei voida rekisteröidä "Suosikki"-kohtana.

1

Aseta alkuperäinen.

Aseta alkuperäinen automaattisen syöttölaitteen asiakirjan syöttötasolle tai valotuslasille.

- ▶ [AUTOMAATTINEN SYÖTTÖLAITE \(sivu 1-106\)](#)
- ▶ [VALOTUSLASI \(sivu 1-108\)](#)



Tämä on yksittäinen lähetystoiminto ja sen vuoksi alkuperäisiä ei voi skannata peräkkäin syöttölaitteelta eikä valotuslasilta.

2

Määritä kohde.

- (1) Kosketa [Suora syöttö]-näppäintä.
- (2) Syötä kohteen linjanumero numeronäppäimillä.
- (3) Kosketa [Alaosoite]-näppäintä.
/-merkki syötetään.
- (4) Syötä alanumero numeronäppäimillä.
- (5) Kosketa [Käyttökoodi]-näppäintä.
/-merkki syötetään.
- (6) Syötä käyttönumero numeronäppäimillä.



- Jos alaosoite ja käyttökoodi on jo rekisteröity, voit valita myös pikanäppäimen.
- Jos kohdelaitteen muistilokerolle ei ole määritetty käyttökoodia, voit ohittaa vaiheet (4) ja (5).

3

Kosketa [Aloita]-näppäintä.

Alkuperäisen skannaus käynnistyy.

- Jos asetit alkuperäiset sivut asiakirjan syöttötasolle, kaikki sivut skannataan. Skannauksen ja lähetysten päätteeksi kuuluu merkkiäni.
- Kun asetat alkuperäisen valotuslasille, skannaa jokainen sivu yksitellen. Kun skannaus on valmis, aseta seuraava alkuperäinen sivu ja kosketa [Aloita]-näppäintä. Toista, kunnes kaikki sivut on skannattu, ja kosketa sitten [Luku Loppu] -näppäintä. Lähetysten päätteeksi kuuluu merkkiäni.



Voit koskettaa [Esikatselu]-näppäintä ja katsoa esikatselukuvan ennen faksin lähettämistä. Löydät lisätietoja katsomalla "[LÄHETETTÄVÄN KUVAN TARKISTUS \(sivu 4-29\)](#)". Tämän toiminnon asetuksia ei voi kuitenkaan muuttaa esikatselunäytössä.



LUOTTAMUKSELLISEN F-KOODIVASTAANOTON KAUTTA SAATUJEN FAKSIEN TARKISTAMINEN

Kun luottamuksellista F-koodi-vastaanottoa käyttävä faksi vastaanotetaan, se tallennetaan F-koodilla suojattuun muistilokeroon. Voit tarkistaa vastaanotettuja fakseja syöttämällä PIN-koodi.



- Luottamukselliset faksit saavat automaattisesti etusijan tulostustöiden jonossa.
- Faksi poistetaan muistilokerosta automaattisesti tulostuksen jälkeen.



Tapahtumaraportin automaattinen tulostus, kun luottamuksellista F-koodi-vastaanottoa käyttävä faksi vastaanotetaan:

Valitse "Asetukset" [Järjestelmäasetukset] → [Kuvan Lähetysasetukset] → [Faksin Asetukset] → [Oletus- Asetukset] → [Tapahtumaraportin Asetukset] → [Luottamuksellinen Vastaanotto].



Jos olet unohtanut PIN-koodisi:

Laitetta ei voida käyttää määritetyn PIN-koodin tarkistamiseen. Varmista, ettei unohda PIN-koodia. Jos unohdat PIN-koodin tai haluat tarkistaa sen, ota yhteyttä jälleenmyyjään tai lähimpään paikalliseen valtuutettuun huoltoedustajaan.

1

Laitteen soittoääni soi ja faksi vastaanotetaan.

Äänimerkki ilmoittaa vastaanoton päättyneen.

2

Kosketa [Muut]-näppäintä ja kosketa [Muistilokero]-näppäintä.

3

[Luottamuksellinen]-välilehdeltä.

4

Kosketa luottamuksellisen faksin sisältävän muistilokeron näppäintä.

 näkyy niiden muistilokeroiden näppäimissä, joihin on vastaanotettu fakseja. Jos muistilokeroon ei ole vastaanotettu fakseja, sen näppäin on harmaa eikä sitä voi valita.

5

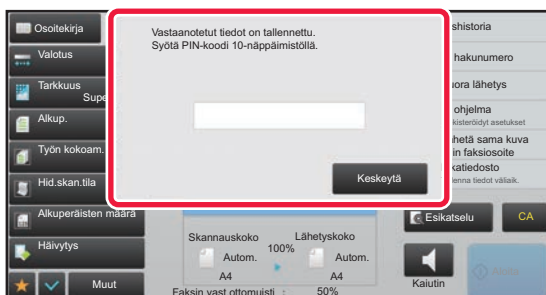

Syötä PIN-koodi numeronäppäimillä.



Varmista, että syötät oikean PIN-koodin. Jos teet virheen, viesti näytetään ja palaat syöttönäyttöön. Voit koskettaa [Peruuta] näppäintä palataksesi vaiheeseen 4.



6

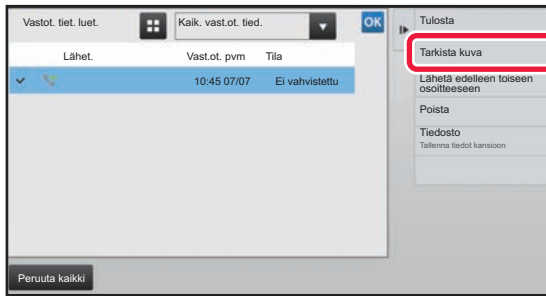

Kosketa vastaanotetun tiedon näppäintä, jonka haluat tarkistaa ja kosketa [Tarkista kuva] tehtäväpaneelissa.

Näyttää vastaanotetun datan kuvan.

Jos haluat tulostaa asiakirjan, kosketa [Tulosta] tehtäväpaneelissa.

POLLAUSVASTAANOTTO F-KOODEJA KÄYTTÄEN

Tämän toiminnon avulla laitteesi soittaa toiseen laitteeseen ja käynnistää toisen laitteen F-koodin muistilokeroon (pollausmuisti) tallennetun faksin vastaanoton. Pollausoperaation aikana laitteesi täytyy määrittää oikein toisen laitteen määritetty F-koodi (alaosoite ja käyttökoodi). Muuten pollausvastaanottoa ei tapahdu.

Lähetyspyyntö (pollaus) F-koodia käyttämällä

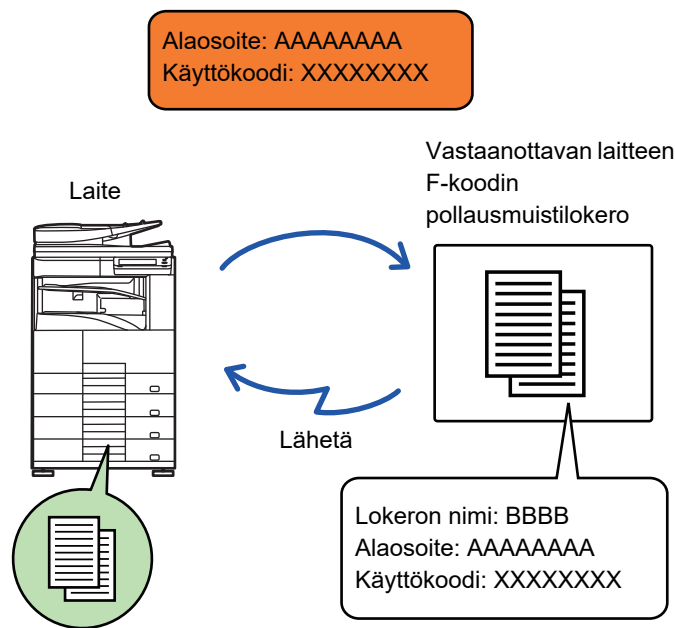

- Tarkista toisen laitteen muistilokeroon tallennettu F-koodi (alaosoite ja käyttökoodi), ennen kuin teet F-koodin pollausvastaanoton.
- Vastaanottava laite kantaa vastaanoton puhelin kustannukset.
- Tarvittaessa F-koodin pollausvastaanottoa voidaan käyttää yhdessä yleislähetysten tai ajastetun lähetysten kanssa. Vain yhden pollausvastaanoton ajastinasetus voidaan tallentaa kerrallaan.
► [LÄHETYKSEN KÄYNNISTÄMINEN TIETTYYN AIKAAN \(AJASTINLÄHETYS\) \(sivu 5-119\)](#)



- Useiden laitteiden pollaaminen (sarjapollaus) ei ole mahdollista.
- Varmista, ettei laitteessa ole alkuperäisiä asiakirjoja F-koodin pollausvastaanottoa käytettäessä.
- F-koodia käyttävää pollausvastaanottoa ei voida rekisteröidä "Suosikki"-kohtana.



1

Kosketa [Muut]-näppäintä ja kosketa [Pollaus]-näppäintä.

Valintamerkki tulee näkyviin kuvakkeeseen.
Kun asetukset on tehty, kosketa [Edellinen] -näppäintä.



Pollausasetuksen peruuttaminen:

Poista valintamerkki koskettamalla [Pollaus]-näppäintä.

2

Määritä kohde.

- (1) Syötä kohteen linjanumero numeronäppäimillä.
- (2) Kosketa [Alaosoite]-näppäintä.
/-merkki syötetään.
- (3) Syötä alanumero numeronäppäimillä.
- (4) Kosketa [Käyttökoodi]-näppäintä.
/-merkki syötetään.
- (5) Syötä käyttönumero numeronäppäimillä.



- Jos alaosoite ja käyttökoodi on jo rekisteröity, voit valita myös pikanäppäimen.
- Jos kohdelaitteen muistilokerolle ei ole määritetty käyttökoodia, voit ohittaa vaiheet (4) ja (5).

3

Kosketa [Aloita]-näppäintä.

Laite soittaa toiseen laitteeseen ja käynnistää faksin vastaanoton.



ASIAKIRJAN SKANNAAMINEN MUISTILOKeroon F-KOODIN POLLAUSSLÄHETYSTÄ VARTEN

Kun laitteesi vastaanottaa lähetykspyynnön toiselta koneelta, tämä toiminto lähettää sinun laitteesi F-koodin muistilokeroon tallennetun (pollausmuisti) faksin tuohon toiseen laitteeseen. Pollausoperaation aikana toisen laitteen täytyy määrittää oikein sinun laitteessasi määritetty F-koodi (alaosoite ja käyttökoodi). Muuten lähetystä ei tapahdu. F-koodin pollausta käyttävä toiseen laitteeseen lähetettävän alkuperäisen täytyy olla etukäteen skannattu oman laitteesi F-koodin muistilokeroon (pollausmuisti).

Lähetykspyyntö (pollaus) F-koodia käyttämällä

Alaosoite: AAAAAAAA
Käyttökoodi: XXXXXXXX

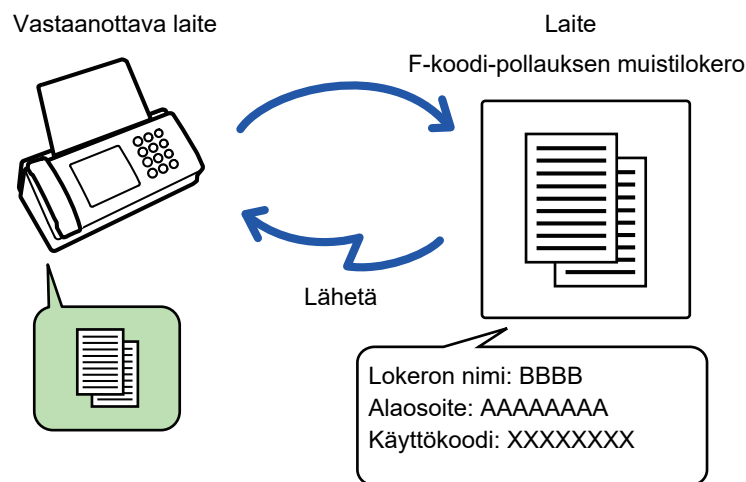

- Jos toisen laitteen asiakirjat on jo tallennettu muistilokeroon, asiakirja lisätään aiemmin tallennettuihin asiakirjoihin.
- Oletusasetuksena toiselle laitteelle lähetetty asiakirja poistetaan automaattisesti.



F-koodin muistilokerojen luominen:

Luo "Asetukset (pääkäyttäjä)" - [Järjestelmäasetukset] → [Kuvan Lähetyksasetukset] → [Faksin Asetukset] → [F-Koodin Muistilokero].

1

Aseta alkuperäinen.

Aseta alkuperäinen automaattisen syöttölaitteen asiakirjan syöttötasolle tai valotuslasille.

- ▶ [AUTOMAATTINEN SYÖTTÖLAITE \(sivu 1-106\)](#)
- ▶ [VALOTUSLASI \(sivu 1-108\)](#)



Tämä on yksittäinen lähetystoiminto ja sen vuoksi alkuperäisiä ei voi skannata peräkkäin syöttölaitteelta eikä valotuslasilta.

2

Valitse asetukset skannattavalle alkuperäiselle ja muille toiminnoille.



Ohjelma-, Ajustin-, Tapahtumaraportti-, Pollaus- ja Asiakirjojen arkistointi -toimintoja ei voi määrittää.

3

Kosketa [Muut]-näppäintä ja kosketa [Muistilokero]-näppäintä.

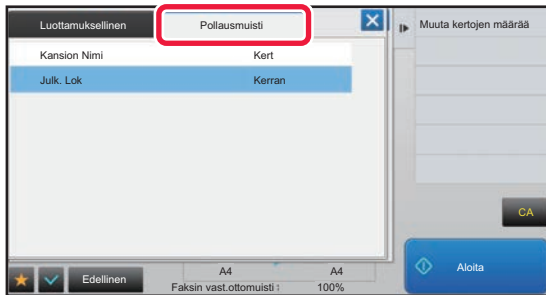
4

Kosketa [Pollausmuisti]-välilehteä.

5

Kosketa F-koodin pollausmuistilokeron (pollausmuisti) kansion näppäintä.

6

Kosketa toimintopaneelissa [Muuta kertojen määrää] ja aseta pollausajat.

Jos haluat poistaa alkuperäisen asiakirjan lähetyksen jälkeen, kosketa [Kerran]-näppäintä. Jos haluat jatkaa alkuperäisen asiakirjan lähettämistä, kosketa [Ei rajaa]-näppäintä. Muuta asetuksia tarvittaessa. Kosketa asetusten määrittämisen jälkeen **OK** -, **X** - ja [Edellinen]-näppäimiä.

7

Kosketa [Aloita]-näppäintä.

Alkuperäisen skannaus käynnistyy.

- Jos asetit alkuperäiset sivut asiakirjan syöttötasolle, kaikki sivut skannataan.
- Kun asetat alkuperäisen valotuslasille, skannaa jokainen sivu yksitellen.
- Kun skannaus on valmis, aseta seuraava alkuperäinen sivu ja kosketa [Aloita]-näppäintä. Toista, kunnes kaikki sivut on skannattu, ja kosketa sitten [Luku Loppu] -näppäintä.



Voit koskettaa [Esikatselu]-näppäintä ja katsoa esikatselukuvan ennen faksin lähettämistä. Löydät lisätietoja katsomalla "[LÄHETETTÄVÄN KUVAN TARKISTUS \(sivu 4-29\)](#)". Tämän toiminnon asetuksia ei voi kuitenkaan muuttaa esikatselunäytössä.



ASIAKIRJAN TARKISTUS F-KOODIN POLLAUUSLOKEROSSA.

Voit tarkistaa F-koodin pollausmuistilokeroon tallennetun asiakirjan.



Muistilokerossa olevaa asiakirjaa ei voida tulostaa asiakirjan lähetyksen aikana. Oletusasetuksena toiselle laitteelle lähetetty asiakirja poistetaan automaattisesti.

1

Kosketa [Muut]-näppäintä ja kosketa [Muistilokero]-näppäintä.

2

Kosketa [Pollausmuisti]-välilehteä.

3

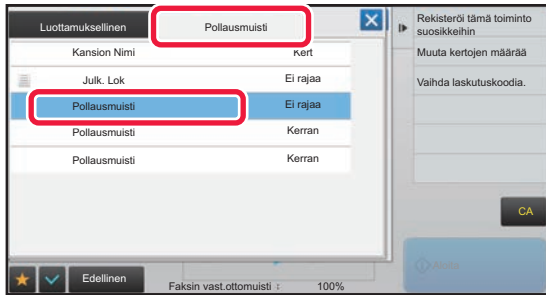

Kosketa F-koodin pollausmuistilokeron (pollausmuisti) kansion näppäintä.

4

Kosketa kohtaa [Tarkista kuva] toimintopaneelissa.

Tulosta asiakirja koskettamalla [Tulosta]-näppäintä.



F-KOODIN POLLAUSSLÄHETYSTÄ VARTEN TALLENNETUN ASIAKIRJAN POISTAMINEN

Poista F-koodin pollausmuistilokeroon tallennettu asiakirja, jotta kykenet tallentamaan uuden asiakirjan.



Muistilokerosta ei voida poistaa alkuperäisiä asiakirjoja yhteyden aikana.

1

Kosketa [Muut]-näppäintä ja kosketa [Muistilokero]-näppäintä.

2

Kosketa [Pollausmuisti]-välilehteä.

3

Kosketa F-koodin pollausmuistilokeron (pollausmuisti) kansion näppäintä.

4

Kosketa kohtaa [Tyhjennä ruutu] toimintopaneelissa.

Jos haluat tarkistaa kuvan kosketuspaneelissa ennen pois pyyhkimistä, kosketa tehtäväpaneelin [Tarkista kuva]-näppäintä.

5

Kosketa [Kyllä]-näppäintä.

Asiakirja poistetaan, ja palaat vaiheeseen 2.



Asiakirjan poiston peruuttaminen:

Kosketa [Ei]-näppäintä.



JATKOSARJALÄHETYSKYNTÖ F-KOODILLA

Tämä toiminto lähettää faksin F-koodin jatkosarjalähetysmuistilokeroon toisessa laitteessa, joka antaa laitteen välittää faksin useisiin kohdelaitteisiin.

Kun kohdelaitteet ovat kaukana omasta laitteestasi, faksin lähettäminen välityskoneelle, joka on lähellä kohdelaitteita, voi vähentää puhelinkuluja. Jatkosarjalähetyskyntöä voidaan käyttää yhdessä ajastetun lähetystoiminnon kanssa kustannusten vähentämiseksi edelleen.

► [LÄHETYKSEN KÄYNNISTÄMINEN TIETTYYN AIKAAN \(AJASTINLÄHETYS\) \(sivu 5-119\)](#)

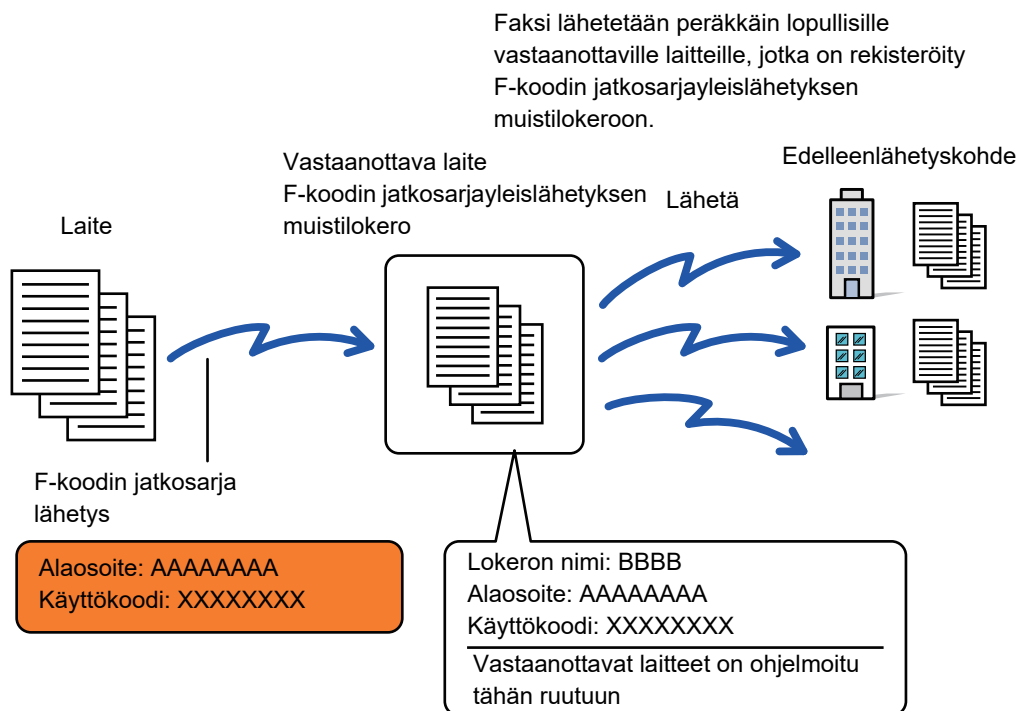

- Vastaanottajan tulisi varmistaa etukäteen F-koodi (alaosoite ja käyttökoodi) ja vastaanottajan laitteen kohde F-koodin sarjaleislähetysten muistilokerossa.
- Ohjelmoi ennen tämän toiminnon käyttöä kohdelaitteet välityslaitteen F-koodin sarjaleislähetysten muistilokeroon.
- Kohdelaitteiden ei ole tarpeen tukea F-koodin viestintää.
- Oma laitteesi (laite, joka pyytää jatkosarjalähetystä) vastaa vain lähettämänsä faksin lähetykustannuksista välityslaitteelle. Välittävä laite vastaa lähettämänsä faksin lähetykustannuksista jokaiselle kohdelaitteelle.
- Tarvittaessa tätä toimintoa voidaan käyttää yhdessä yleislähetysten tai ajastetun lähetyksen kanssa. On kätevää tallentaa tämä toiminto ohjelmaan.



Kun tällä toiminnolla edelleen lähetettyjä fakseja tulostetaan edelleenlähetysoitteeseen, vastaanoton päivämäärää ja aikaa ei voi tulostaa fakseihin. ("Vast.ottoajan ja päivän tulost" pois käytöstä.)



- **F-koodin muistilokeroiden luominen:**
Luo "Asetukset (pääkäyttäjä)" - [Järjestelmäasetukset] → [Kuvan Lähetysohjeet] → [Faksin Asetukset] → [F-Koodin Muistilokero].
- **Estä sarjalähetys:**
Luo kohdassa "Asetukset (pääkäyttäjä)" - [Järjestelmäasetukset] → [Kuvan Lähetysohjeet] → [Oletus- Asetukset] → [Estä faksilähetys].



1

Aseta alkuperäinen.

Aseta alkuperäinen automaattisen syöttölaitteen asiakirjan syöttötasolle tai valotuslasille.

- [AUTOMAATTINEN SYÖTTÖLAITE \(sivu 1-106\)](#)
- [VALOTUSLASI \(sivu 1-108\)](#)



Tämä on yksittäinen lähetystoiminto ja sen vuoksi alkuperäisiä ei voi skannata peräkkäin syöttölaitteelta eikä valotuslasilta.

2

Määritä kohde.

- Vastaanottajan kohdenumeron syöttäminen numeronäppäimillä ► [sivu 4-12](#)
- Kohteen osoitteen hakeminen osoitekirjasta ► [sivu 4-14](#)
- Hakunumeron käyttö kohteen osoitteen hakemiseen ► [sivu 4-17](#)
- Kohteen osoitteen hakeminen yleisestä osoitekirjasta ► [sivu 4-18](#)
- Lähetyslokien käyttäminen uudelleenlähetykseen ► [sivu 4-20](#)



Jos alasoite ja käyttökoodi tallennetaan pikanäppäimeen, ei ole tarpeen toteuttaa vaiheita 3 - 6. Siirry kohtaan 7.

3

Kosketa [Alasoite]-näppäintä.

Syötä "/".

4

Syötä alanumero numeronäppäimillä.

5

Kosketa [Käyttökoodi]-näppäintä.

Syötä "/".

6

Syötä käyttönumero numeronäppäimillä.



Jos käyttökoodi on jätetty pois kohdelaitteen muistilokerosta, ei ole tarpeen toteuttaa vaiheita 5 ja 6.

7

Kosketa [Aloita]-näppäintä.

Skannaus alkaa.

- Jos asetit alkuperäiset sivut asiakirjan syöttötasolle, kaikki sivut skannataan. Skannauksen ja lähetyksen päätteeksi kuuluu merkkiääni.
- Kun asetat alkuperäisen valotuslasille, skannaa jokainen sivu yksitellen. Kun skannaus on valmis, aseta seuraava alkuperäinen sivu ja kosketa [Aloita]-näppäintä. Toista, kunnes kaikki sivut on skannattu, ja kosketa sitten [Luku Loppu] -näppäintä. Skannauksen ja lähetyksen päätteeksi kuuluu merkkiääni. Kun välityslaite vastaanottaa faksin, se siirtää faksin automaattisesti muistilokeroon ohjelmoiduille kohdelaitteille.



Kun käytät automaattista syöttölaitetta alkuperäisen skannaamiseen, voit koskettaa [Esikatselu]-näppäintä tarkistaaksesi esikatselukuvan ennen faksin lähettämistä. Löydät lisätietoja katsomalla "[LÄHETETTÄVÄN KUVAN TARKISTUS \(sivu 4-29\)](#)".



JATKOSARJALÄHETYS KÄYTTÄEN F-KOODIA

Kun laitteesi vastaanottaa F-koodin jatkosarjalähetys pyynnön, faksi vastaanotetaan ja tallennetaan sinun koneesi F-koodin jatkosarjalähetysmuistilokeroon.

Oma laitteesi välittää sitten faksin jokaiselle muistilokeroon ohjelmoidulle kohdelaitteelle. Lähetys kohdelaitteelle tapahtuu automaattisesti.

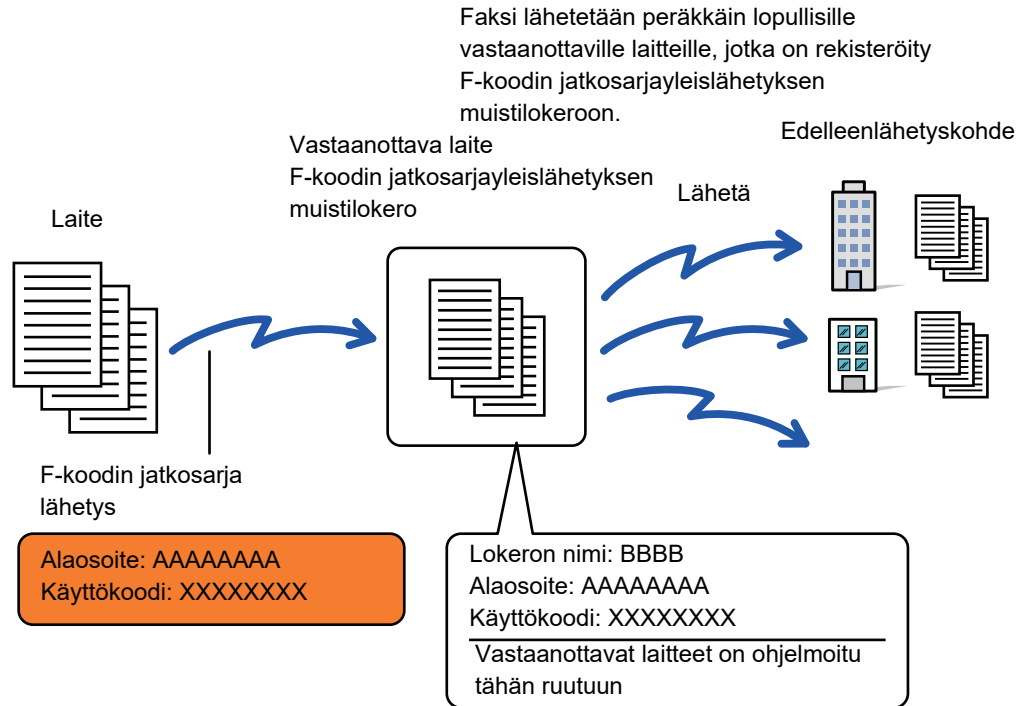

- Ilmoita ennen operaation suorittamista pyynnön esittäväälle osapuolelle, jolle haluat viestiä F-koodin jatkosarjalähetystä käyttäen, oman koneesi alaosoite ja käyttökoodi F-koodin jatkosarjalähetysmuistilokeroon.
- Ohjelmoi kohdelaitteet F-koodin jatkosarjalähetysmuistilokeroon, kun luot lokeron omaan koneeseesi.
► [MUISTILOKEROIDEN LUOMINEN LAITTEESEEN F-KOODI-YHTEYKSIÄ VARTEN \(sivu 4-92\)](#)
- Kohdelaitteiden ei ole tarpeen tukea F-koodin viestintää.
- Jatkosarjalähetystä pyytävä laite vastaa vain lähettämänsä faksin lähetyskustannuksista sinun laitteellesi (välityslaite). Oma laitteesi vastaa lähettämänsä faksin lähetyskustannuksista jokaiselle kohdelaitteelle.
- Jos edelleenlähetysten vastaanottajiksi lisätään sekä suora SMTP että muut lähetyksen menetelmät, lähetystä ei suoriteta.



Kun tällä toiminnolla edelleen lähetettyjä fakseja tulostetaan edelleenlähetysosoitteeseen, vastaanoton päivämäärää ja aikaa ei voi tulostaa fakseihin. ("Vast.ottoajan ja päivän tulost" pois käytöstä.)



F-Koodin Muistilokero

Luo kohdassa "Asetukset (pääkäyttäjä)" - [Järjestelmäasetukset] → [Kuvan Lähetysasetukset] → [Faksin Asetukset] → [F-Koodin Muistilokero].

Muistilokeron tallentaminen

[Lisää uusi]-näppäimen koskettaminen tuo esiin rekisteröintinäytön. Kaikille toiminnoille (pollaus, muisti, luottamuksellinen ja jatkosarjalähetys) voidaan tallentaa enintään 100 F-koodin muistilokeroa.

Muistilokeron muokkaus ja poisto

Luettelossa olevan muistilokeron valinta tuo esiin sen muokkausnäytön.

Saat tietoa asetuksista seuraavasta taulukosta.

[Poista]-näppäimen koskettaminen poistaa muistilokeron.

Asetukset

Kohta	Asetukset
Kaikille tyypeille yhteiset kohteet	
Laatikon tyyppi	<p>Valitse lokerotyyppi.</p> <ul style="list-style-type: none"> • Pollausmuisti: Tallenna muistilokero F-koodin pollausmuistille. Toinen laite tarvitsee muistilokeroon tallentamaasi aliosoitetta ja käyttökoodia pollatakseen laitetta (lähetyspyyntö) F-koodiyhteyttä käyttäen. • Luottamuksellinen: Tallenna muistilokero luottamukselliselle F-koodiyhteydelle. Tallenna muistilokeroon lisäksi "Tulostuskoodi" luottamuksellisen vastaanoton kautta saatujen faksien tulostamiseksi. Toinen laite tarvitsee muistilokeroon ohjelmoimaasi aliosoitetta ja käyttökoodia lähettääkseen laitteelle faksin käyttäen luottamuksellista F-koodiyhteyttä. • Jatkosarjalähetys: Tallenna muistilokero F-koodin jatkosarjalähetykselle. Vastaanotettujen tietojen edelleenlähetystä varten voidaan tallentaa enintään 30 vastaanottajaa. Toinen laite tarvitsee muistilokeroon ohjelmoimaasi aliosoitetta ja käyttökoodia lähettääkseen laitteelle faksin käyttäen F-koodin jatkolähetyspyyntöä.
Muistilokeron Nimi	Syötä muistilokeron nimi (enintään 18 merkkiä).
Aliosoite/Käyttökoodi	Syötä aliosoite ja käyttökoodi. Aliosoitteeksi ja käyttökoodiksi voidaan syöttää enintään 20 merkkiä Erota aliosoite ja käyttökoodi kauttaviivalla ("/").
Luottamuksellista muistilokeroa tallennettaessa näytettävät kohteet	
Tulostuskoodi	Aseta luottamuksellisen vastaanoton "Tulostuskoodi". Syötä 4-numeroinen luku.
Jatkosarjalähetyksen muistilokeroa tallennettaessa näytettävät kohteet	
Edelleenlähetysten kohde	<p>Valitse jatkosarjalähetyksen vastaanottajat.</p> <ul style="list-style-type: none"> • Valitse vastaanottajat osoitekirjasta. • Valitse edelleenlähetysosoite osoitteista: Valitse osoite osoitekirjasta. • Vastaanottokohde: Ellei osoitetta ole tallennettu osoitekirjaan, se voidaan syöttää suoraan. Syötä osoite samalla tavalla kuin tallennettaessa tilan osoitetta.



- Kun ohjelmoit uutta muistilokeroa, et voi käyttää jo toiseen muistilokeroon ohjelmoitua aliosoitetta. Samaa käyttökoodia voidaan kuitenkin käyttää useassa muistilokerossa.
- Aliosoitteissa ei voida käyttää [✖]- ja [#]-merkkejä.
- Käyttökoodi voidaan jättää pois.
- Älä unohda tulostuskoodia. Jos unohdat tulostuskoodin tai jos sinun on tarkistettava se, ota yhteys myyjäsi tai lähimpään valtuutettuun huoltoedustajaan.



SIVUPUHELIMEN KÄYTTÄMINEN

ULKOISEN PUHELIMEN LIITTÄMINEN

SIVUPUHELIMEN LIITTÄMINEN

Voit liittää laitteeseen nykyisen puhelimen.

Puhelinta voidaan käyttää äänipuheluihin ja käynnistämään faksin vastaanotto laitteeseen. Liitä rinnakkaispuhelin alla kuvatulla tavalla. Määritä rinnakkaispuhelimien liittämisen jälkeen "Ulkoisen Puhelimen Asetus" asetustilassa (pääkäyttäjä).

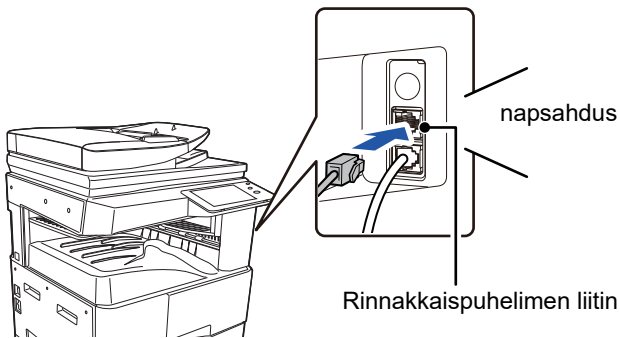

Ota käyttöön [Puh/Faksi Autom. Vaihto]-toiminto. Tämä toiminto on kätevä, sillä se valitsee puhelin- tai faksitoiminnon automaattisesti puhelutyyppin mukaan.



- Puhelimesta ei voi lähettää faksia.
- Voit liittää laitteeseen puhelimen, jossa on modulaariliitin. Liitä puhelin kaapelilla, jossa on kaksi johtoa. Jos toisenlaista kaapelia käytetään, puhelin ei ehkä toimi oikein.
- Jos puhelinlinjan johdon pistoke ei sovi rinnakkaispuhelimesi liittimeen, ota yhteys jälleenmyyjäsi tai lähimpään valtuutettuun huoltoon.



FAKSIIN VASTAANOTTAMINEN PUHELUUN VASTAAMISEN JÄLKEEN RINNAKKAISPUHELIMESSA (ETÄVASTAANOTTO)

Noudata seuraavia ohjeita, jos sinun täytyy käynnistää faksin vastaanotto, kun puheluun on vastattu ja rinnakkaispuhelimessa puhutaan.

Tast [5], [*] og [*] på den eksterne telefon.

Jos käytät pulssilinjaa, aseta laajennus lähettämään äänisignaaleja.



Hvis lokaltelefonens rør stadig er taget af, når faxmodtagelsen slutter, lyder der et alarmsignal, og der vises en meddelelse på berøringspanelet. Alarmen stopper, og meddelelsen forsvinder, når røret lægges på.



• Sådan modtages en faxmeddelelse efter besvarelse af et opkald på lokaltelefonen:

Aseta "Asetukset (pääkäyttäjä)" - [Järjestelmäasetukset] → [Kuvan Lähetyasetukset] → [Faksi Data Vast.Ota/Läh.Ed. (manuaalisesti)] → [Faksin Asetukset] → [Vastaanottoasetukset] asentoon [Manuaal. Vastaanot.].

Voit muuttaa numeron vastaanottamaan fakseja:

valitse Asetustilassa [Järjestelmäasetukset] → [Kuvan Lähetyasetukset] → [Faksin Asetukset] → [Oletus- Asetukset] → [Etävastaanottonumeron Asetus]. Aseta arvoon välillä 00 - 99.

1

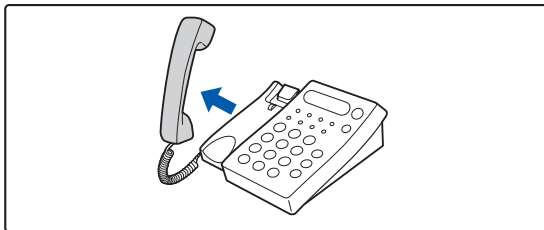

Kun laite soi, nosta kuuloke puhuaksesi.

2

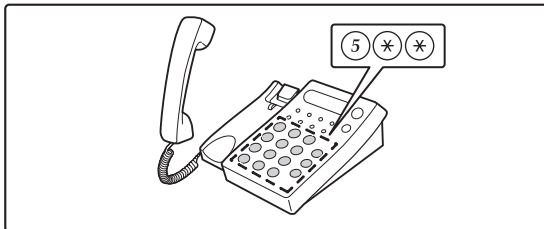

Siirrä laite käynnistämään faksin vastaanotto.

Paina 5 * * rinnakkaispuhelimesta.

3

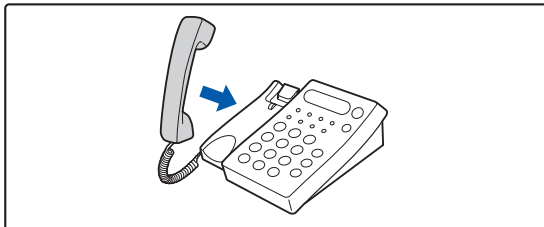

Vaihda vastaanottaja.

Kone piippaa vastaanoton päättyessä.

PUHELUIDEN SOITTAMINEN JA VASTAANOTTAMINEN

Voit soittaa ja vastaanottaa puheluita normaalisti rinnakkaispuhelimestasi. Puhelun voi tehdä myös soittamalla laitteesta.



YHTEYDEN TILAN TARKISTAMINEN

FAKSITYÖT

Kun kosketat työtilan näyttöä, työt näkyvät luettelona. Vahvista faksityön tila koskettamalla tilanäyttöä ja valitsemalla faksin.

Jos haluat pysäyttää tai poistaa työn tai käsitellä ne prioriteettitöinä, lue lisätietoja seuraavista kohdista:

Jos haluat pysäyttää tai poistaa töitä tai käsitellä ne prioriteettitöinä, lue "Käyttöohje (Kosketuspaneelin käyttö)".

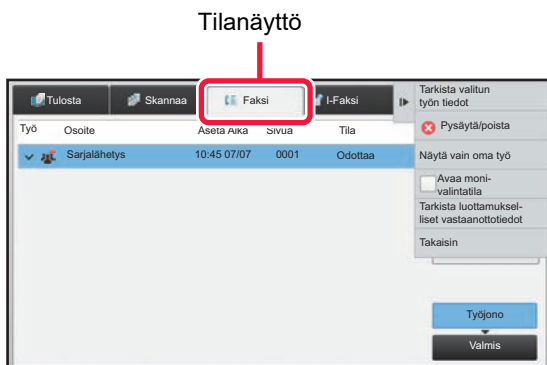

Faksitöihin kuuluvat vastaanotto, ajastettu lähetys, ja tietojen edelleenlähetys sekä tavallinen lähetys. Jos haluat lisätietoja faksitilan töistä, katso "[VALMIIT LÄHETETYT TAI VASTAANOTETUT FAKSITYÖT \(sivu 4-109\)](#)".

VALMIIT LÄHETETYT TAI VASTAANOTETUT FAKSITYÖT

Tavallinen lähetystyö siirtyy työluetteloon, kun lähetys on päättynyt. Silloin tilakentässä näkyy "Lähetys OK".

Vastaanotetut faksit, ajastinlähetyt faksit, uudelleenyritykset, faksin edelleenlähetys ja muut faksityöt näkyvät kuitenkin työn tilanäytössä seuraavasti:

Faksin vastaanottotyö

Kun faksia vastaanotettaessa tilakentässä näkyy "Vastaanottaa" työjonoluettelossa.

Kun vastaanotto on valmis, työ siirtyy valmistuneiden töiden luetteloon ja tilakentässä näkyy "Muistissa". Kun faksi on tulostettu, tila muuttuu asentoon "Vast.otettu".

Ajastettujen töiden lähetys

Ajastettu työlähetys näkyy työjonoluettelon lopussa, kunnes määritelty aika saavutetaan.

Lähetys alkaa määrättyä aikana. Kun lähetys on valmis, työ siirtyy valmistuneiden töiden luetteloon ja tilakentässä näkyy "Lähetys OK".



Uudelleenyritystyöt

Uudelleenyritystyö ilmestyy työjonoluettelon loppuun.

Uudelleenyritystyön lähetys alkaa "Asetukset" asetuksen [Soita uudelleen, jos linja on varattu] mukaan. Kun lähetys on valmis, uudelleenlähetystyö siirtyy valmistuneiden töiden luetteloon ja tilakentässä näkyy "Lähetys OK".

Töiden vastaanotto, kun saapuvien reititysasetukset on otettu käyttöön

Kun saapuvien reititysasetukset on otettu käyttöön, vastaanotettuja töitä käsitellään seuraavalla tavalla tulostusasetuksen perusteella.

- ▶ [VASTAANOTETUN TIEDON EDELLEENLÄHETYS ESIASETETTUIHIN KOHTEISIIN \(SAAPUVIEN REITITYSASETUKSET\) \(sivu 4-68\)](#)

Vastaanotettuja tietoja ei tulosteta

Kun tietoja vastaanotetaan, "Vastaanottaa" näkyy työjonoluettelossa. Kun vastaanotto on suoritettu loppuun, tila muuttuu asentoon "Odottaa".

Vastaanotettu faksi tulostetaan

Kun vastaanotto on valmis, tilakentässä näkyy "Muistissa" valmistuneiden töiden luettelosta. Kun faksi on tulostettu, tila muuttuu asentoon "Vast.otettu". Silloin työ lisätään ja tilakentässä näkyy "Odottaa" työjonoluettelossa. Kun vastaanotetun faksin edelleenlähetys on valmis, kenttä muuttuu ja näyttää "Eteenpäin OK".

KUVANLÄHETYSTOIMINTOJEN TARKASTAMINEN

KUVAN LÄHETYKSEN TOIMINTARAPORTTIEN TULOSTAMINEN

Voit asettaa laitteen tulostamaan viimeaikaisen kuvanlähetysten toimintalokin (päivämäärä, toisen osapuolen nimi, tarvittava aika, tulos jne.). Kuvan lähetyksen toimintaraportissa on hyödyllisiä tietoja, esimerkiksi tapahtuneiden virheiden tyypit.

Raporttiin sisältyy 200 viimeisintä tapahtumaa.

Laitteen voi asettaa tulostamaan kuvanlähetysten toimintaraportin aina, kun lähetyksien määrä saavuttaa lukeman 201, tai tiettyä aikana (vain kerran päivässä).



Kuvanlähetysten toimintaraportin sisältö tyhjenee, kun raportti tulostetaan, eikä sitä siksi voi tulostaa uudelleen.



Kuvan lähetyksen toimintaraportin määrittäminen:

valitse Asetustilassa [Järjestelmäasetukset] → [Kuvan Lähetyksasetukset] → [Faksin Asetukset] → [Oletus- Asetukset] → [Toimintaraportin Asetukset].

TULOSSARAKKEESSA NÄKYVÄT TIEDOT

Virhetyypit ja muut tiedot tulostuvat tapahtuma- ja toimintaraporttien tulossarakkeeseen. Kun tulostat tapahtuma- tai toimintaraportin, tarkista tapahtuman tulos tulossarakkeesta ja toimi tarvittaessa.



Esimerkkejä tulossarakkeeseen tulostuvista viesteistä

Tulostussivu	Kuvaus
Kyllä	Lähetys päättyi normaalisti.
G3	Kommunikationen fandt sted i G3-tilstand.
ECM	Kommunikationen fandt sted i G3 ECM-tilstand.
SG3	Kommunikationen fandt sted i Super G3-tilstand.
Videresend	Vastaanotetut tiedot lähetettiin edelleen.
Intet svar	Intet svar fra modtager.
Varattu	Lähetys ollut mahdollista, koska toinen osapuoli käytti jo linjaa.
Ei	Lähetys peruttiin, kun se oli jo käynnissä.
MUISTI TÄYNNÄ	Muisti täyttyi nopeasti online-siirron aikana.
TÄYNNÄ	Muisti täyttyi vastaanoton aikana.
OVERLÆNGDE	Lähetetyn faksin pituus oli yli 59" (1,5 m) eikä sitä näin ollen voitu vastaanottaa.
ALKUPERÄISEN VIRHE	Suora lähetys tai manuaalinen lähetys ei onnistunut koska tapahtui paperitukos.
PASS# NG	Yhteys katkesi, koska pollaussalasana ei ollut oikea.
NO RX POLL	Laitteessa, jota pollattiin, ei ole pollaustoimintoa.
RX POLLING MISLYKKEDES	Toinen laite kieltäytyi pollausoperaatiosta, tai koneesi katkaisi yhteyden pollattaessa, koska muistissa ei ollut tietoja.
NO F-CODE POLL	Toinen laite kieltäytyi F-koodin pollausoperaatiosta, tai koneesi katkaisi yhteyden pollattaessa, koska sen F-koodin muistinpollauslokerossa ei ollut tietoja.
RX POLL# NG	Yhteys katkesi, koska F-koodin pollausmuistin alasoite ei ollut voimassa.
F POLL PASS# NG	Yhteys katkesi, koska F-koodin pollausmuistin käyttökoodi ei ollut voimassa.
BOX NO. NG	Laitteesi katkaisi yhteyden, koska määriteltyä F-koodin muistilokeron alasoitetta ei ole olemassa.
F PASS# NG	Laitteesi katkaisi yhteyden koska toinen laite lähetti väärä käyttökoodin F-koodin viestinnälle.
RX NO F-CODE POLL	F-koodin pollausta yritettiin, mutta toisella laitteella ei ollut F-koodin pollausmuistilokeroa.
NO F FUNC	F-koodin viestintää yritettiin, mutta toinen laite ei tue F-koodin viestintää.
NO F-CODE	Toinen laite kieltäytyi F-koodin viestinnästä virheellisen alasoitteen vuoksi, tai muusta syystä.
M. BOX: [xxxxxx] *****	Tiedot vastaanotettiin ja tallennettiin luottamukselliseen tai jatkosarjalähetysmuistilokeroon, tai tiedot lähetettiin pollausmuistilokerosta. Muistilokeron nimi näkyy kohdassa [xxxxxx] ja F-koodin toimintatyyppi (jatkosarjalähetyspyyntö, muistilähetysten pollaus tai luottamuksellinen vastaanotto) näkyy kohdassa*****.
VIKA xx (xxxx)	Lähetys epäonnistui tiedonsiirtovirheen vuoksi. Kommunikaatiovirheen kaksi ensimmäistä numeroa: virhekoodit 00-99. Kommunikaatiovirheen neljä viimeistä numeroa: Huoltoteknikkojen käyttämä koodi.
Hylätty	Faksi lähetettiin osapuolelta, jonka vastaanotto on estetty.



SKANNERI / INTERNET-FAKSI

Kuvakkeet



Toiminnot, joita voit käyttää
Helppokäyttö skannaustilassa

ENNEN LAITTEEN KÄYTTÖÄ VERKKOSKANNERINA

ENNEN LAITTEEN VERKKOSKANNERITOIMINNON KÄYTTÄMISTÄ	5-4
• VERKKOSKANNERIN KÄYTTÖTAVAT	5-4
• ENNEN VERKKOSKANNERIN KÄYTTÖÄ	5-5
• SKANNAA TYÖPÖYDÄLLE -KOHTEIDEN TALLENTAMINEN	5-7
• ENNEN LÄHETTÄMISTÄ SUORAAN SMTP-OSOITTEESEEN	5-7
VERKKOSKANNERITILA	5-8
• Helppokäyttötila	5-8
• NORMAALITILA	5-9
VERKKOSKANNERITILAN VALINTA	5-9
KUVAN LÄHETYS	5-10
OLETUSASETUKSET SKANNAUSASETUKSIIN ...	5-13
ALKUPERÄISEN KOKO	5-15
• LÄHETETTÄVÄT ALKUPERÄISASIAKIRJOJEN KOOT	5-15
• AUTOMAATTISEEN SYÖTTÖLAITTEESEEN ASETETUN ALKUPERÄISEN KOKO	5-15

OSOITTEIDEN ASETTAMINEN

OSOITTEIDEN ASETTAMINEN	5-16
• OSOITTEEN HAKEMINEN OSOITEKIRJASTA ...	5-16
• OSOITTEENI	5-18
• VALITTUJEN OSOITTEIDEN LUETTELOON KATSOMINEN	5-19
• HAKUNUMERON KÄYTTÖ OSOITTEEN HAKEMISEEN	5-20
• OSOITTEEN SYÖTTÄMINEN MANUAALISESTI	5-21
• VERKKOKANSION MÄÄRITTÄMINEN	5-22
• OSOITTEEN HAKEMINEN OSOITEKIRJASTA ...	5-24
• LÄHETYSLOKIN KÄYTTÄMINEN UUELLEENLÄHETYKSEEN	5-26
• AINOASTAAN SKANNATUN TIEDOSTON URL-OSOITTEEN LÄHETTÄMINEN SKANNAUSKOHTEESEEN	5-28

KUVAN LÄHETTÄMINEN

KUVAN LÄHETTÄMINEN	5-31
---------------------------------	-------------

• KUVAN LÄHETTÄMINEN SKANNAUSTILASSA	5-31
• AIHEEN, TIEDOSTONIMEN, VASTAUSOSOITTEEN JA LEIPÄTEKSTIN MUUTTAMINEN SKANNAUSLÄHETYKSEN YHTEYDESSÄ	5-34
• FAKSIN LÄHETTÄMINEN INTERNET-FAKSITILASSA	5-37
• AIHEEN, TIEDOSTONIMEN JA LEIPÄTEKSTIN MUUTTAMINEN INTERNET-FAKSIIN LÄHETYKSEN YHTEYDESSÄ	5-39
• SAMAN KUVAN LÄHETTÄMINEN USEISIIN KOHTEISIIN (YLEISLÄHETYS)	5-42
• TILOJEN ASETTAMINEN, KUN SARJALÄHETYS SISÄLTÄÄ USEITA OSOITETYYPPYJÄ	5-44
• UUELLEENLÄHETYS EPÄONNISTUNEISIIN SARJALÄHETYSOSOITTEISIIN	5-46
• INTERNET-FAKSIIN LÄHETTÄMINEN PC:STÄ (PC-I-FAKSI)	5-48
KUVA-ASETUKSET	5-49
• ALKUPERÄISASIAKIRJAN MOLEMPIEN PUOLIJEN AUTOMAATTINEN SKANNAUS (2-PUOLINEN ALKUPERÄINEN)	5-49
• SKANNAUSKOKO JA LÄHETYSKOKO (SUURENNA/PIENENNÄ)	5-50
• ALKUPERÄISASIAKIRJAN SKANNAUSKOKON MÄÄRITTÄMINEN PAPERIKOKONA	5-51
• ALKUPERÄISASIAKIRJAN SKANNAUSKOKON MÄÄRITTÄMINEN KÄYTTÄMÄLLÄ NUMEROARVOJA	5-52
• USEIN KÄYTETTYJEN ALKUPERÄISKOKOJEN TALLENTAMINEN ...	5-53
• KUVAN LÄHETYSKOKON MÄÄRITTÄMINEN ...	5-56
• VALOTUKSEN JA ALKUPERÄISEN KUVATYYPIN MUUTTAMINEN	5-58
• TARKKUUDEN MUUTTAMINEN	5-60
• TIEDOSTOMUODON MUUTTAMINEN SKANNAUS- TAI TIEDONSYÖTTÖTILASSA ...	5-61
• TIEDOSTOMUODON MUUTTAMINEN INTERNET-FAKSITILASSA	5-67
• VÄRITILAN MUUTTAMINEN	5-67
• SKANNAUSASETUSTEN ASETTAMINEN AUTOMAATTISESTI (Autom. aset.)	5-69
LÄHETETTÄVÄN KUVAN TARKISTUS	5-69





MUUT TOIMINNOT

TALLENNUSKANNAUS (OHJELMA)	5-70
ALKUPERÄISTEN SKANNAAMINEN JA LÄHETTÄMINEN YHDESSÄ	5-73
• KAHDEN SIVUN LÄHETTÄMINEN YHTENÄ SIVUNA (N-Up)	5-73
• ERIKOKOISTEN ALKUPERÄISTEN SKANNAUS (ERIKOKOISET ALKUPERÄISET).....	5-75
• KAKSIPUOLISEN KORTIN SKANNAAMINEN YHDELLE SIVULLE (KORTTITOIMINTO)	5-77
• USEIDEN KORTTIEN, KUITTIEN TAI MUIDEN PIENTEN ALKUPERÄISTEN SAMANAIKAINEN SKANNAAMINEN ERILLISIIN TIEDOSTOIHIN (MONIRAJAUS)	5-79
• KÄYNTIKORTIN SKANNAAMINEN, TEKSTIMERKKIJONON LUKEMINEN, TIEDOSTON LUOMINEN JA TIEDOSTON LÄHETTÄMINEN (KÄYNTIKORTTISKANNAUS) .	5-81
• USEIDEN KUVIEN SKANNAUS KERRALLA ERILLISIIN TIEDOSTOIHIN (Kuvan leikkaaminen)	5-85
• USEIDEN ALKUPERÄISTEN SKANNAAMINEN KERRALLA (TYÖN KOKOAM.)	5-87
ALKUPERÄISEN SKANNAAMINEN JA LÄHETTÄMINEN ERILLISINÄ SIVUINA	5-90
• ALKUPERÄISEN SKANNAUS KAHTENA ERILLISINÄ SIVUNA (2:N SIVUN SKANNAUS)	5-90
• KIRJASEN SIVUITTAIN SIVUJEN LÄHETYS PERÄKKÄIN (KIRJAN JAKO)	5-93
VÄRIEN JA VARJOJEN SÄÄTÄMINEN	5-95
• TAUSTAN SÄÄTÖ TEKEMÄLLÄ ALKUPERÄISEN VAALEAT ALUEET ALKUPERÄISEN TUMMEMMIKSI TAI VAALEAMMIKSI (TAUSTAN SÄÄTÖ)	5-95
• SKANNATUN ALUPERÄISEN KONTRASTIN LISÄÄMINEN ENNEN LÄHETYSTÄ (KONTRASTI)...	5-97
• SKANNATUN ALKUPERÄISEN ÄÄRIVIIVOJENPARANTAMINEN ENNEN LÄHETYSTÄ (TERÄVYYS).....	5-99
• SKANNATUN ALUPERÄISEN KROMAATTISTEN VÄRIEN POISTAMINEN ENNEN LÄHETYSTÄ (VÄRIN JÄTTÄMINEN POIS).....	5-101
• PUNAINEN/VIHREÄ/SININEN-SÄÄTÖ (RGB -säätö)...	5-103
ALKUPERÄISTEN SKANNAUS	5-105
• KUVAN REUNOISSA OLEVIEN VARJOJEN HÄIVYTTÄMINEN (HÄIVYTYYS)	5-105
• OHUEN ALKUPERÄISEN SKANNAUS (HIDAS SKANNAUSTILA)	5-108
• TYHJIEN SIVUJEN POISTAMINEN LÄHETYKSESTÄ (TYHJÄN SIVUN OHITUS) ...	5-110
• SKANNATTUJEN ALKUPERÄISTEN ARKKIEN MÄÄRÄN TARKISTAMINEN ENNEN LÄHETYSTÄ (ALKUPERÄISTEN MÄÄRÄ)....	5-112

:N SKANNAUSTIEDOT (PDF:N VIPOUDEN SÄÄTÖ).....

- PDF-MUODOT, JOTKA VOIVAT KÄYTTÄÄ PDF:N VIPOUDEN SÄÄTÖÄ.....

ERITYISTOIMINNOT

- LÄHETTÄJÄN TIETOJESI LISÄÄMINEN FAKSEIHIN (I-FAX OMA OSOITE LÄHETYS)...
- MUUTTAMINEN TULOSETUSASETUSTEN TAPAHTUMARAPORTTIIN (TAPAHTUMARAPORTTI).....
- LÄHETYKSEN KÄYNNISTÄMINEN TIETTYYN AIKAAN (AJASTINLÄHETYS)
- ALLEKIRJOITUKSEN LISÄÄMINEN KUVAA LÄHETETTÄESSÄ (SÄHKÖINEN ALLEKIRJOITUS)....
- LÄHETETTÄVÄN TIEDON SALAAMINEN (SALAU) ...

INTERNETFAKSIIN VASTAANOTTOTILA TOIMINNOT

INTERNETFAKSITOIMINTOJEN LOKIN TARKASTAMINEN ...

- KUVAN LÄHETYKSEN TOIMINTARAPORTTIEN TULOSETAMINEN....
- TULOSSARAKKEESSA NÄKYVÄT TIEDOT ...

INTERNET-FAKSIEN VASTAANOTTO

- INTERNET-FAKSIEN AUTOMAATTINEN VASTAANOTTO.....
- INTERNET-FAKSIEN MANUAALINEN VASTAANOTTAMINEN

VASTAANOTETTUJEN TIETOJEN TULOSETAMINEN ...

- PIN-KOODILLA SUOJATUN FAKSIEN TULOSETAMINEN (Vastaanotetun tulostusdatan pitoasetus)
- VASTAANOTETTUJEN TIETOJEN TULOSETUS MÄÄRITETTYNÄ AIKANA
- KUVAN TARKISTUS ENNEN TULOSETUSTA... ..

VASTAANOTETTUJEN TIETOJEN LÄHETTÄMINEN EDELLEEN

- VASTAANOTETUN INTERNETFAKSITIEDON EDELLEENLÄHETYS (FAKSITIEDON EDELLEENLÄHETYS).....
- VASTAANOTETUN TIEDON EDELLEENLÄHETYS ESIASETETTUIHIN KOHTEISIIN (SAAPUVIEN REITITYSASETUKSET)
- VASTAANOTETTUJEN FAKSIEN TALLENTAMINEN LAITTEEN PAIKALLISELLE ASEMALE (SAAPUVAN REITITYS)
- VASTAANOTETTUJEN TIETOJEN LÄHETTÄMINEN EDELLEEN MANUAALISESTI... ..

VASTAANOTETTUJEN TIETOJEN TALLENTAMINEN ...





TILAN TARKISTAMINEN LÄHETYS-/VASTAANOTTOTYÖT

KUVANLÄHETYSTYÖT.....	5-141
VALMIIT LÄHETETYT TAI VASTAANOTETUT TYÖT...	5-142

SKANNAAMINEN TIETOKONEESTA (PC-SKANNAUSTILA)

PERUSSKANNAUSMENETTELY	5-143
------------------------------	-------

METADATAN TOIMITUS

METADATAN TOIMITUKSEN VALMISTELUT	5-148
• METADATAN TOIMITUS (TIEDON SYÖTTÖ) . . .	5-148
• ASETUSTILAAN TARVITTAVAT ASETUKSET (INTERNET-VERSIO)	5-149
• METADATAN TOIMITUS SKANNAA TYÖPÖYDÄLLE -TOIMINNOLLA	5-149
METADATAN LÄHETYS	5-150
• METADATAN LÄHETYS	5-150
• METADATAKENTÄT	5-151
• Metadata -asetukset	5-152



ENNEN LAITTEEN KÄYTTÖÄ VERKKOSKANNERINA

ENNEN LAITTEEN VERKKOSKANNERITOIMINNON KÄYTTÄMISTÄ

VERKKOSKANNERIN KÄYTTÖTAVAT

Verkkoskannerin avulla voidaan luoda kuvatiedosto laitteen skannaamasta alkuperäistiedosta ja lähettää tiedosto verkon kautta tietokoneeseen, FTP-palvelimeen tai muihin kohteisiin. Alkuperäinen asiakirja skannataan tarvittaessa tietokoneen TWAIN-yhteensopivalla sovelluksella.

Verkkoskanneritoiminto tarjoaa seuraavat skannaustilat.

Skannaustila

Laitteen skannaustoiminto lähettää skannatun alkuperäisen seuraavaksi kuvatulla tavalla kohteen tietojen mukaan.

- **Skannaaminen sähköpostiin**

Voit lähettää skannatun tiedoston sähköpostin liitteenä. Voit myös tallentaa tiedoston tämän laitteen paikalliselle asemalle ja lähettää (tiedostoa liittämättä) ainoastaan URL-linkin, jonka avulla vastaanottaja voi ladata tiedoston.

- **Skannaaminen FTP:hen**

Skannattu tiedosto lähetetään määritettyyn kansioon FTP-palvelimelle.

Kun tiedosto lähetetään, on mahdollista lähettää sähköposti aiemmin tallennettuun sähköpostiosoitteeseen ilmoittamaan vastaanottajalle tiedoston sijainti.

- **Skannaaminen työpöydälle**

Skannattu tiedosto lähetetään tietokoneesi määritettyyn kansioon.

Lisätietoja skannaamisesta työpöydälle saat ottamalla yhteyden jälleenmyyjäsi.

- **Skannaaminen verkkokansioon**

Skannattu tiedosto lähetetään samassa verkossa laitteen kanssa olevan Windows PC:n verkkokansioon.

Kun tiedosto lähetetään, on mahdollista lähettää sähköposti aiemmin tallennettuun sähköpostiosoitteeseen ilmoittamaan vastaanottajalle tiedoston sijainti.

Saat lisätietoja toimintamenettelystä katsomalla "[KUVAN LÄHETTÄMINEN SKANNAUSTILASSA \(sivu 5-31\)](#)".

Internet-faksitila

Skannattu tiedosto lähetetään Internet-faksina. Internet-faksit vastaanotetaan tarvittaessa.

Laite tukee Suora SMTP:tä, mikä tarjoaa mahdollisuuden lähettää yrityksen sisällä internet-fakseja suoraan ilman postipalvelinta.



Internet-faksitoiminnon käyttö edellyttää, että Internet-faksin laajennuspaketti on asennettu.

Saat lisätietoja toimintamenettelystä katsomalla "[FAKSIIN LÄHETTÄMINEN INTERNET-FAKSITILASSA \(sivu 5-37\)](#)".



Tiedonsyöttötila

Tiedonsyöttötilassa kosketusnäytön kautta syötetty tieto tai laitteen automaattisesti tuottama tieto lähetetään FTP-palvelimen hakemistoon tai tietokonesovellukseen XML-muotoisena metadatatiedostona.



Metadatan lähetystoiminnon käyttö edellyttää, että sovelluksen integraatiomoduli on asennettu.

Integraatiomoduli ja verkkoskanneritoiminto voidaan yhdistää, jolloin metadatatiedosto voidaan liittää skannattuun kuvatiedostoon.

Metadatan sisältää tietoja tiedostosta, määrittää tiedoston käsittelyä ja sen suhteita muihin tiedostoihin.

Saat lisätietoja toimintamenettelystä katsomalla "[METADATAN LÄHETYS \(sivu 5-150\)](#)".

ENNEN VERKKOSKANNERIN KÄYTTÖÄ

Laitteen käyttäminen verkkoskannerina edellyttää lähettäjä tietojen tallentamista, palvelinasetusten määrittämistä, osoitteiden tallentamista osoitekirjaan ja muita tarvittavia toimenpiteitä.

1

Varmista, että päävirtakytkin on " I "-asennossa.

Kun virran merkkivalo palaa, päävirta on " I "-asennossa. Jos virran merkkivalo ei pala, käännä päävirtakytkin " I "-asentoon ja paina käyttöpaneelin [VIRTA]-painiketta.

▶ [VIRRAN KYTKEMINEN PÄÄLLE \(sivu 1-8\)](#)

2

Tarkista päivämäärä ja kellonaika.

Tarkista, että päivämäärä ja kellonaika on asetettu oikein.



Laitteen päivämäärän ja kellonajan asettaminen:

Kohdassa "Asetukset", valitse [Järjestelmäasetukset] → [Yleiset asetukset] → [Laitteasetukset] → [Kellon säätö].

3

Tallenna lähettäjä tiedot.

Ennen skannaamista sähköpostiin:

Tallenna oletuslähettäjä nimi kohtaan "Lähettäjä" ja vastaussähköpostiosoite kohtaan "Vastaussähköpostiosoite".



- **Lähettäjän nimen ja sähköpostiosoitteen tallentaminen käytettäväksi silloin, kun lähettäjä ei valita:**
Valitse "Asetukset (pääkäyttäjä)" [Järjestelmäasetukset] → [Kuvan Lähetysasetukset] → [Skannaus asetukset] → [Tila-Asetukset] → [Oletusvastausosoite asetettu].
- **Ennen Internet-faksin käyttöä:**
Tallenna lähettäjän nimi kohtaan "Lähettäjä" ja lähettäjän Internet-faksiosoite kohtaan "Oma Osoite".
- **Lähettäjän nimen ja osoitteen tallennus:**
Valitse "Asetukset (pääkäyttäjä)" [Järjestelmäasetukset] → [Kuvan Lähetysasetukset] → [Yleiset asetukset] → [Oman numeron ja nimen asetus] → [Lähettäjän tietojen rekisteröinti].
 - **Lähettäjä**
Syötä lähettäjän nimi. Lähettäjän nimessä voi olla enintään 20 merkkiä.
 - **Lähettäjän faksinumero**
Määrittää lähettäjän faksinumeron.
Voit lisätä numeroiden väliin tauon koskettamalla [-]-näppäintä.
Voit lisätä välilyönnin numeroiden väliin koskettamalla [Välilyönti]-näppäintä.
 - **I-faksin oma osoite**
Syötä lähettäjän oletusosoite (enintään 56 merkkiä).
 - **Oman nimivalinnan rekisteröinti**
Tallentaa muun toiminnon "Oman nimen valinnan" lähettäjän nimen. Lähettäjän nimiä voidaan tallentaa enintään 18.
 - **Lähettäjä**
Syötä lähettäjän nimi. Lähettäjän nimessä voi olla enintään 20 merkkiä.
 - **Lähettäjän faksinumero**
Määrittää lähettäjän faksinumeron.
Voit lisätä numeroiden väliin tauon koskettamalla [-]-näppäintä.
Voit lisätä välilyönnin numeroiden väliin koskettamalla [Välilyönti]-näppäintä.

4

Määritä tarvittavat asetukset asetustilassa.

Määritä palvelimen asetukset, verkkoskannerin oletusasetukset ja Internet-faksin asetukset.



- **Palvelimen asetusten määrittäminen:**
Valitse asetustilassa (pääkäyttäjä) [Järjestelmäasetukset] → [Verkkoasetukset] → [Palveluasetukset]. (Tarvitaan pääkäyttäjän oikeudet.)
- **Verkkoskannerin perusasetusten määrittäminen:**
Valitse asetustilassa (pääkäyttäjä) [Järjestelmäasetukset] → [Kuvan Lähetysasetukset] → [Skannaus asetukset]. (Tarvitaan pääkäyttäjän oikeudet.)
- **Internet-faksin asetusten määrittäminen:**
Valitse "Asetukset (pääkäyttäjä)" [Järjestelmäasetukset] → [Kuvan Lähetysasetukset] ja määritä sitten asetukset kohdassa [Internetfaksi asetukset]. (Tarvitaan pääkäyttäjän oikeudet.)

5

Tallenna kohdeosoitteet osoitekirjaan jokaiselle skannaustilalle.

Kuva voidaan lähettää antamalla osoite suoraan Skannaa kuvaksi -toiminnon käytön aikana. On järkevää tallentaa osoitteet valmiiksi osoitekirjaan.

Osoitekirjaan voi tallentaa enintään 6000 osoitetta. Lisätietoja osoitekirjasta on kohdassa "Käyttöohje (Osoitekirjan rekisteröinti)".

Katso seuraavasta kohdasta, kuinka osoitekirjoja käytetään, ja kuinka osoitteita tallennetaan.

- ▶ [OSOITTEEN HAKEMINEN OSOITEKIRJASTA \(sivu 5-16\)](#)
- ▶ [VALITTUJEN OSOITTEIDEN LUETTELOON KATSOMINEN \(sivu 5-19\)](#)
- ▶ [HAKUNUMERON KÄYTTÖ OSOITTEEN HAKEMISEEN \(sivu 5-20\)](#)
- ▶ [OSOITTEEN SYÖTTÄMINEN MANUAALISESTI \(sivu 5-21\)](#)
- ▶ [VERKKOKANSION MÄÄRITTÄMINEN \(sivu 5-22\)](#)
- ▶ [OSOITTEEN HAKEMINEN OSOITEKIRJASTA \(sivu 5-24\)](#)
- ▶ [LÄHETYSLOKIN KÄYTTÄMINEN UUELLEENLÄHETYKSEEN \(sivu 5-26\)](#)



SKANNAA TYÖPÖYDÄLLE -KOHTEIDEN TALLENTAMINEN

Jotta tietokoneen voi tallentaa laitteeseen Skannaa työpöydälle -kohteeksi, verkkoskannerityökalu on asennettava. Network Scanner Tool -ohjelmiston on oltava käynnissä tietokoneella, jotta voit skannata kuvan tietokoneelle.



Katso verkkoskannerityökalun asennusohjeet "Sharpdesk-asennusoppaasta". Kun suoritetaan vakioasennus, Network Scanner Tool asennetaan yhdessä Sharpdesk-asennuksen kanssa.



Estä osoitteiden tallennus verkkoskannerityökalusta Lite

Kohdassa "Asetukset (pääkäyttäjä)", valitse [Järjestelmäasetukset] → [Kuvan Lähetyasetukset] → [Yleiset asetukset] → [Salli/estä asetukset] → [Rekisteröinnin estoasetukset] → [Poista rekisteröinti käytöstä Network Scanner Tool -ohjelmistolla.]. Poistaa käytöstä Network Scanner Tools -ohjelman osoitteen hallinnan.

Käytä asetusta, kun haluat estää toisen laitteen tietojen tallennuksen osoitekirjan Saapuvien reitityksen kautta.

ENNEN LÄHETTÄMISTÄ SUORAAN SMTP-OSOITTEESEEN

Laitte tukee Suora SMTP:tä, mikä tarjoaa mahdollisuuden lähettää yrityksen sisällä internet-fakseja suoraan ilman postipalvelinta.

Katso toimintatapaa suoran SMTP-osoitteen tallentamiseksi kohdasta osoitekirjaan "Käyttöohje (Osoitekirjan rekisteröinti)". Tallennetut Suora SMTP -osoitteet ovat mukana osoitekirjassa Internet-faksitilaa varten.

Jos kohde on varattu:

Jos kohde on varattu, laite odottaa hetken ja suorittaa sitten automaattisesti uudelleenlähetyksen.



Lähetyksen peruuttaminen:

Voit tehdä niin työtilan näytössä.

- ▶ Käyttöohje (Kosketuspaneelin käyttö)



Uudelleenosoittoyritysten lukumäärän ja yritysten välin asetus, kun yhteyttä ei voi muodostaa linjan ollessa varattu tai muista syistä:

Valitse "Asetukset (pääkäyttäjä)" [Järjestelmäasetukset] → [Kuvan Lähetyasetukset] → [Internetfaksi asetukset] → [Lähetyksen asetukset] → [Soita uudelleen, jos linja on varattu].

Kun ilmenee tiedonsiirtovirhe:

Jos ilmenee tiedonsiirtovirhe tai toinen faksilaite ei vastaa puheluun esiasetetun ajan sisällä, laite yrittää lähetystä automaattisesti uudelleen esiasetetun aikavälin kuluttua.



Lähetyksen peruuttaminen:

Voit tehdä niin työtilan näytössä.

- ▶ Käyttöohje (Kosketuspaneelin käyttö)



Uudelleenosoittoyritysten lukumäärän ja yritysten välisen ajan asettaminen, kun lähetyksen epäonnistuu virheen vuoksi:

Valitse "Asetukset (pääkäyttäjä)" [Järjestelmäasetukset] → [Kuvan Lähetyasetukset] → [Internetfaksi asetukset] → [Lähetyksen asetukset] → [Soita uudelleen, jos sattuu tiedonsiirtovirhe].



VERKKOSKANNERITILA

Verkkoskanneritilassa on kaksi tilaa: helppokäyttötila ja normaalitila.

Helppokäyttötila rajoittuu usein käytettyihin toimintoihin, joiden avulla voit suorittaa sujuvasti useimmat kuvanlähetykset.

Jos haluat valita yksityiskohtaisia asetuksia tai erikoistoimintoja, käytä normaalitilaa. Kaikkia toimintoja voidaan käyttää normaalitilassa.

Helppokäyttötila

Helppokäyttötilassa on helppo valita verkkoskanneritilan perusasetukset.

1. näyttö

Näyttää määritellyn alkuperäisen koon.

Määritä osoite.

Nollaa kaikki asetukset.

Skannaa alkuperäisen asiakirjan ja näyttää esikatselukuvan.

▶ [ESIKATSELUNÄYTTÖ \(sivu 1-12\)](#)

Tuo näkyviin näyttönäppäimistö koskettamalla.

Muuta normaalitilaan.

▶ [NORMAALITILA \(sivu 5-9\)](#)

Muuta toimintonäyttö.

Asettaa automaattisesti alkuperäisen asiakirjan suunnan, tarkkuuden, tyhjien sivujen ohituksen, automaattisesti tunnistaa Mono2:n/harmaasävy, 1-puolisen/2-puolisen skannauksen ja PDF:n vinouden säädön. (Tarvitaan OCR-laajennuspaketti.)

Käynnistä musta-valkoinen tai väri- lähetykset.

2. näyttö

Valitse toiminto, jota haluat käyttää.

Alkuperäinen A4

Tarkkuus 200x200dpi

Tiedostomuoto PDF

Tyhjä sivu Ohita Off

Voit valita nämä toiminnot helppokäyttötilassa.

• Alkuperäinen ▶ [sivu 5-58](#)

• Tarkkuus ▶ [sivu 5-60](#)

• Tiedostomuoto ▶ [sivu 5-61](#)

• Tyhjä sivu Ohita ▶ [sivu 5-110](#)



Jos kykenee etsimään osoitteeni, näytetään [Löydä osoitteeni]-näppäin osoitteen syötön vieressä.



- Toiminnon valitseminen helppokäyttötilassa
Valitse "asetus tilassa (pääkäyttäjä)" [Järjestelmäasetukset] → [Yleiset asetukset] → [Käyttö- Asetukset] → [Helppokäyttötilan asetukset] → [Easy Scan].
- Yksinkertaisesta normaalitilaan siirryttäessä näkyviin tulevan varoitusviestin peruuttaminen
Kohdassa "Asetukset (pääkäyttäjä)", valitse [Järjestelmäasetukset] → [Yleiset asetukset] → [Käyttö- Asetukset] → [Helppokäyttötilan asetukset] → [Näytä vahvistusviesti valittaessa "Tiedot" helppokäyttötiloissa] poistaaksesi käytöstä tämän asetuksen.

NORMAALITILA

Normaali-tilassa voit valita minkä tahansa toimintoasetuksen, jota voidaan käyttää verkkoskannerille. Tässä osassa kuvataan perusnäytön näppäimet. Esimerkkinä on sähköpostin perusnäyttö. Kuvan lähetyksessä on useita vaihtoehtoja, kuten Skannaa sähköpostiin ja Skannaa FTP:lle. Perusnäytön asettelu vaihtelee hiukan kuvan lähetyksen mukaan.

Tuo näkyviin näyttönäppäimistöä koskettamalla. Syötä aihe, tiedostonimi ja muut kohteet.

Näyttää osoitteen ruudussa syöttää osoitteet.

Asetusnäppäimet, joita käytetään kuvanlähetysoimintoihin.

Näyttää asetusnäppäinten luettelon. Usein käytetyt [Muut]-painikkeet, ohjelmat ja muut asetukset voidaan rekisteröidä.

Tarkista tämänhetkiset asetukset.

Näyttää avaimet muut kuin edellä mainitut toimintonäppäimet.

Näyttää alkuperäisen asiakirjan koot ja lähetyksiedot.

Etsii osoitteen.

Näyttää toiminnot, jotka voidaan käyttää kuvanlähetyksessä.

Skannaa alkuperäisen asiakirjan ja näyttää esikatselukuvan. [▶ ESIKATSELUNÄYTTÖ \(sivu 1-12\)](#)

Nollaa kaikki asetukset.

Lähetyks alkua välittömästi.

Syötä vastaus osoite ja leipäteksti.

VERKKOSKANNERITILAN VALINTA

Muuta verkon skanneritila yksinkertaiseen tilaan tai normaalitilaan kuten kuvataan kohdassa [TILOJEN MUUTTAMINEN \(sivu 1-11\)](#).



KUVAN LÄHETYS

Laite asetetaan haluttuun kuvanlähetytilaan koskettamalla vastaavaa kuvaketta Kotinäytössä.

- ▶ [TILOJEN MUUTTAMINEN \(sivu 1-11\)](#)

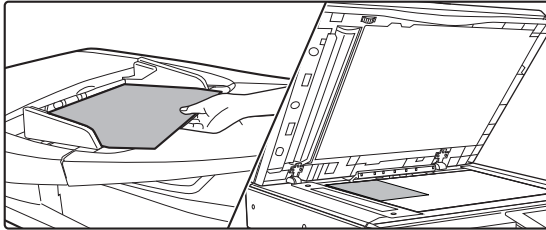
1

Aseta alkuperäinen.

Aseta alkuperäinen automaattisen syöttölaitteen asiakirjan syöttötasolle tai valotuslasille.

- ▶ [AUTOMAATTINEN SYÖTTÖLAITE \(sivu 1-106\)](#)
- ▶ [VALOTUSLASI \(sivu 1-108\)](#)

2

Syötä kohdeosoite.

Voit syöttää kohteen tai etsiä ja noutaa osoitekirjasta tai kohteesta suoraan koskettamalla osoitenäppäintä.

Helppokäyttötilassa

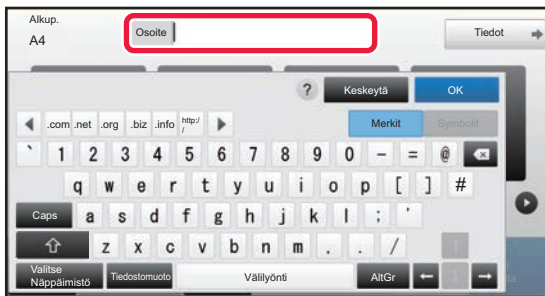

- ▶ [OSOITTEEN SYÖTTÄMINEN MANUAALISESTI \(sivu 5-21\)](#)
- ▶ [OSOITTEEN HAKEMINEN OSOITEKIRJASTA \(sivu 5-16\)](#)
- ▶ [LÄHETYSLOKIN KÄYTTÄMINEN UUELLEENLÄHETYKSEEN \(sivu 5-26\)](#)
- ▶ [OSOITTEEN HAKEMINEN OSOITEKIRJASTA \(sivu 5-24\)](#)

Normaalitilassa

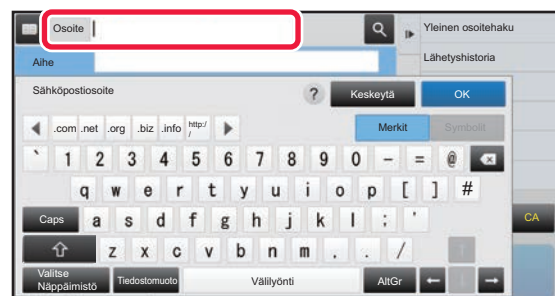

- ▶ [OSOITTEEN SYÖTTÄMINEN MANUAALISESTI \(sivu 5-21\)](#)
- ▶ [OSOITTEEN HAKEMINEN OSOITEKIRJASTA \(sivu 5-16\)](#)
- ▶ [HAKUNUMERON KÄYTTÖ OSOITTEEN HAKEMISEEN \(sivu 5-20\)](#)
- ▶ [OSOITTEEN HAKEMINEN OSOITEKIRJASTA \(sivu 5-24\)](#)
- ▶ [LÄHETYSLOKIN KÄYTTÄMINEN UUELLEENLÄHETYKSEEN \(sivu 5-26\)](#)
- ▶ [VALITTUJEN OSOITTEIDEN LUETTELOON KATSOMINEN \(sivu 5-19\)](#)
- ▶ [VERKKOKANSION MÄÄRITTÄMINEN \(sivu 5-22\)](#)



3

Valitse toimintoja.

Määritä alkuperäisen asiakirjan skannauskoko, valotus, tiedostomuoto ja muut kohdat. Tarvittaessa voit käyttää seuraavia toimintoja asetuksen viitteinä.

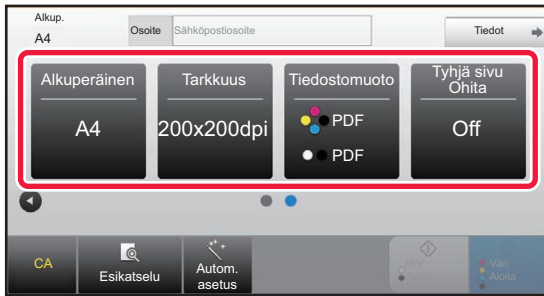
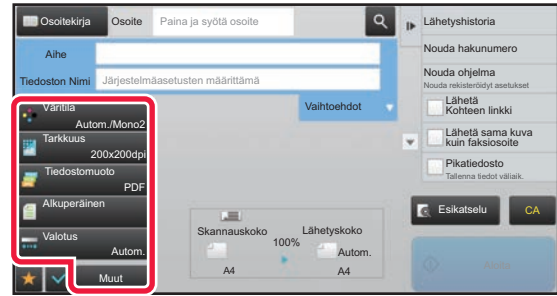
Helppokäyttötilassa**Normaalitilassa**

- ▶ [ALKUPERÄISASIAKIRJAN MOLEMPIEN PUOLIEN AUTOMAATTINEN SKANNAUS \(2-PUOLINEN ALKUPERÄINEN\)](#) (sivu 5-49)
- ▶ [TARKKUUDEN MUUTTAMINEN](#) (sivu 5-60)
- ▶ [TIEDOSTOMUODON MUUTTAMINEN SKANNAUS- TAI TIEDONSYÖTTÖTILASSA](#) (sivu 5-61)
- ▶ [TYHJIEN SIVUJEN POISTAMINEN LÄHETYKSESTÄ \(TYHJÄN SIVUN OHITUS\)](#) (sivu 5-110)

- ▶ [ALKUPERÄISTEN SKANNAAMINEN JA LÄHETTÄMINEN YHDESSÄ](#) (sivu 5-73)
- ▶ [VÄRIEN JA VARJOJEN SÄÄTÄMINEN](#) (sivu 5-95)
- ▶ [ALKUPERÄISTEN SKANNAUS](#) (sivu 5-105)
- ▶ [ALKUPERÄISASIAKIRJAN MOLEMPIEN PUOLIEN AUTOMAATTINEN SKANNAUS \(2-PUOLINEN ALKUPERÄINEN\)](#) (sivu 5-49)
- ▶ [SKANNAUSKOKO JA LÄHETYSKOKO \(SUURENNA/PIENENNÄ\)](#) (sivu 5-50)
- ▶ [ALKUPERÄISASIAKIRJAN SKANNAUSKOKON MÄÄRITTÄMINEN PAPERIKOKONA](#) (sivu 5-51)
- ▶ [ALKUPERÄISASIAKIRJAN SKANNAUSKOKON MÄÄRITTÄMINEN KÄYTTÄMÄLLÄ NUMEROARVOJA](#) (sivu 5-52)
- ▶ [KUVAN LÄHETYSKOKON MÄÄRITTÄMINEN](#) (sivu 5-56)
- ▶ [VALOTUKSEN JA ALKUPERÄISEN KUVATYYPIN MUUTTAMINEN](#) (sivu 5-58)
- ▶ [TARKKUUDEN MUUTTAMINEN](#) (sivu 5-60)
- ▶ [TIEDOSTOMUODON MUUTTAMINEN SKANNAUS- TAI TIEDONSYÖTTÖTILASSA](#) (sivu 5-61)
- ▶ [TIEDOSTOMUODON MUUTTAMINEN INTERNET-FAKSITILASSA](#) (sivu 5-67)
- ▶ [VÄRITILAN MUUTTAMINEN](#) (sivu 5-67)

4

Lähetä alkuperäinen.

Koske [M/V Aloita]- tai [Väri Aloita]-näppäintä ([Aloita]-näppäintä normaalitilassa).



- Voit koskettaa [Esikatselu]-näppäintä [M/V Aloita]-näppäintä tai [Väri Aloita]-näppäintä ([Aloita]-näppäin normaalitilassa) tarkastellaksesi kuvan esikatselukuvaa.
- Kun alkuperäinen asiakirja asetetaan valotuslasille, toista alkuperäisen asetus- ja lähetyksen menettelyt, kunnes kaikki alkuperäiset on lähetetty. Kosketa alkuperäisten skannausten jälkeen [Luku Loppu]-näppäintä.
- Jos kosketat normaalitilassa tehtäväpaneelissa [Tiedosto] tai [Pikatieosto] ennen kuvan lähettämistä, voit tallentaa skannatun alkuperäisen tietoina.
 - ▶ [ASIAKIRJOJEN ARKISTOINTITOIMINNON KÄYTTÄMINEN KUSSAKIN KÄYTTÖTILASSA](#) (sivu 6-7)
- Jos lähetyksen muoto on PDF-muoto, tämä toiminto säätää automaattisesti vinoutta, kun alkuperäinen skannataan sen ollessa vinossa. Automaattinen vinouden säätötoiminto otetaan käyttöön, kun otetaan käyttöön automaattinen määrittäminen Easy-tilassa. Normaalitilassa, kosketa [Muut]-näppäintä ja kosketa sitten [PDF vino]-näppäintä sen kytkemiseksi. [:N SKANNAUSTIEDOT \(PDF:N VINOUDEN SÄÄTÖ\)](#) (sivu 5-114)



Jos paperi tukkeutuu automaattisessa syöttölaitteessa.

Voidaan asettaa 2 kuviota.

Kohdassa "Asetukset (pääkäyttäjä)", valitse [Järjestelmäasetukset] → [Kuvan Lähetysasetukset] → [Skannaus asetukset] → [Tila-Asetukset] → [Pikalähetys].

- Jos otettu käyttöön

Kun alkuperäinen tukkeutuu, skannaus keskeytyy ja kyseiseen pisteeseen asti skannatut tiedot lähetetään.

- Jos poistettu käytöstä

Vaikka alkuperäinen tukkeutuu, skannaus ei keskeydy, tukkeutunut alkuperäinen asetetaan uudelleen ja skannaus käynnistyy uudelleen. Kun alkuperäinen on skannattu, skannatut tiedot lähetetään.



OLETUSASETUKSET SKANNAUSASETUKSIIN

Kohdassa "Asetukset (pääkäyttäjä)", valitse [Järjestelmäasetukset] → [Kuvan Lähetysasetukset] → [Skannaus asetukset] → [Oletus- Asetukset].

Väritilan oletusasetukset

Valitse oletusasetus sekä väri- että mustavalkoskannaukselle sähköpostiin, verkkokansioon, FTP:lle ja työpöydälle. Määritä "Yhteinen skanneri", jollei sähköpostia ole määritetty.

Asetukset

Autom. (Mono2, Harmaasävy*), Värillinen, Harmaasävy, Mono2

* Skannattaessa mustavalkoista alkuperäistä väritilan ollessa [Autom.]

Estä mustavalkoasetuksen muuttaminen Auto-tilassa: Poistaa mustavalkoasetukset perusnäytöstä, kun väritilaksi on asetettu Autom.

Alkuperäisen Tiedostomuodon Asetus

Määritä alkuperäinen tiedostomuoto tiedoston lähettämiseksi Sähköposti-, Verkkokansio- FTP- tai Työpöytä-tilassa. Määritä "Yhteinen skanneri", jollei sähköpostia ole määritetty.

Tiedostotyyppi

PDF, PDF/A*1, PDF/A-1a*2, PDF/A-1b*2, TIFF, JPEG*3, Compact PDF*4, Compact PDF (Ultra Fine)*4, Compact PDF/A*5, Compact PDF/A (äärimmäisen hieno)*5, Compact PDF/A-1a*6, Compact PDF/A-1a (äärimmäisen hieno)*6, Compact PDF/A-1b*7, Compact PDF/A-1b (äärimmäisen hieno)*7, Salattu PDF, Salattu/CompactPDF*8, Salaus/Compact PDF (Ultra Fine)*8, XPS, RTF*2, TXT(UTF-8)*2, DOCX*2, XLSX*2, PPTX*2

*1 Tätä kohtaa ei voi näyttää OCR-laajennuspaketti asennettuna.

*2 Tarvitaan OCR-laajennuspaketti.

*3 Kun valitaan [Mustavalkoinen], formaatti on [TIFF].

*4 Tarvitaan laajennettu pakkauspaketti. Kun valitaan [Mustavalkoinen], formaatti on [PDF].

*5 Näytetään, kun skannaustoiminnon laajennuspaketti on asennettu ja OCR-laajennuspakettia ei ole asennettu.

*6 Tarvitaan laajennettu pakkauspaketti ja OCR-laajennuspaketti. Kun valitaan [Mustavalkoinen], formaatti on [PDF/A-1a].

*7 Tarvitaan laajennettu pakkauspaketti ja OCR-laajennuspaketti. Kun valitaan [Mustavalkoinen], formaatti on [PDF/A-1b].

*8 Tarvitaan laajennettu pakkauspaketti. Kun valitaan [Mustavalkoinen], formaatti on [Salattu PDF].

OCR (Tarvitaan OCR-laajennuspaketti.)

Kun tiedostomuoto on PDF, kuvasta skannatut merkit tunnistetaan ja lisätään PDF-tiedostoon tekstitietona.

Mustavalkoinen

Pakkaustapa: Ei mitään, MH (G3), MMR (G4)

Väri/Harmaasävy

Tiedon pakkaussuhde: Matala pakkaus, Normaali pakkaus, Korkea pakkaus.

Musta kirj. korost

Eritellyt sivut/tiedosto

Luo erillisen tiedoston jokaiselle skannatulle sivulle skannatessa useita sivuja.

Kun asetukset on käytössä, tiedostokohtainen sivumäärä voidaan määrittää.

OCR-asetus*

Määritä OCR:n vaatimat asetukset.

Fontti*

Määritä jokaisessa tunnistettavassa merkkikielessä käytetty fontti.

Kuvasuunnantunnistus*

Skannattujen alkuperäistiedostojen suunta tunnistetaan automaattisesti.

Tiedostonimen poiminta*

Poimi tiedoston nimi.

Eritellyt sivut/tiedosto

Luo erillisen tiedoston jokaiselle skannatulle sivulle skannatessa useita sivuja.

Kun asetukset on käytössä, tiedostokohtainen sivumäärä voidaan määrittää.

**sivunro**

Mikä tahansa määrä sivuja voidaan määrittää sivujen lukumääräksi tiedostoa kohti. Tämä asetus voidaan määrittää, kun [Eritellyt sivut/tiedosto] -asetus on käytössä.

* Tarvitaan OCR-laajennuspaketti.



Kun tiedostotyyppi on valittu [JPEG], [Eritellyt sivut/tiedosto] -asetusta ei voida valita.

Easy Scan -asetukset

Aseta Easy Scan -toiminnon oletusväritila.

Aseta [Väri], painettaessa Aloita Väri ja [Mustavalkoinen] painettaessa Aloita B/W.

Asetuskohteet	Asetus
Väri	Autom. Värillinen
Mustavalkoinen	Harmaasävy Mono2

Tarkkuusasetus

Seuraavat asetukset ovat valittavissa tavallisen skannaustilan, Internet-faksi-tilan, sähköpostin ja faksitilan oletustarkkuuksiksi.

Yhteinen skanneri

100 X 100 dpi, 150 X 150 dpi, 200 X 200 dpi,
300 X 300 dpi, 400 X 400 dpi, 600 X 600 dpi

Sähkö- posti

100 X 100 dpi, 150 X 150 dpi, 200 X 200 dpi,
300 X 300 dpi, 400 X 400 dpi, 600 X 600 dpi

PDF vinosäätö

Tämä asetus voidaan ottaa käyttöön, jos halutaan käyttää PDF:n vinouden säätötoimintoa.



ALKUPERÄISEN KOKO

LÄHETETTÄVÄT ALKUPERÄISASIAKIRJOJEN KOOT

Seuraavia alkuperäisasiakirjojen kokoja voidaan lähettää

	Pienin alkuperäiskoko	Suurin alkuperäiskoko
Käyttämällä automaattista syöttölaitetta	131 mm (korkeus) x 140 mm (leveys) (5-1/8" (korkeus) x 5-1/2" (leveys))	297 mm (korkeus) x 1000 mm* (leveys) (11-5/8" (korkeus) x 39-3/8" (leveys))
Valotuslasin käyttö	-	297 mm (korkeus) x 432 mm* (leveys) (11-5/8" (korkeus) x 17" (leveys))

AUTOMAATTISEEN SYÖTTÖLAITTEESEEN ASETETUN ALKUPERÄISEN KOKO

Kun vakiokokoinen alkuperäinen asetetaan automaattiseen syöttölaitteeseen, alkuperäinen koko tunnustetaan automaattisesti ja näytetään kohdassa "Skannauskoko" perusnäytöllä.

▶ [SKANNAUSKOKO JA LÄHETYSKOKO \(SUURENNA/PIENENNÄ\) \(sivu 5-50\)](#)

Vakiokoot ovat kokoja, jotka laite tunnistaa automaattisesti. Vakiokoot asetetaan kohdassa "Alkuperäisen Koon Tunnistuksen Asetukset." - "Asetukset".



Kun automaattinen alkuperäisen tunnistustoiminto toimii ja alkuperäinen (tuumina tai ei vakiokokoinen) on asetettu, lähin vakiokoko voidaan näyttää tai alkuperäinen koko ei ehkä näy. Aseta siinä tapauksessa oikea alkuperäisasiakirjan koko manuaalisesti.

▶ [ALKUPERÄISASIAKIRJAN SKANNAUSKOON MÄÄRITTÄMINEN PAPERIKOKONA \(sivu 5-51\)](#)

▶ [ALKUPERÄISASIAKIRJAN SKANNAUSKOON MÄÄRITTÄMINEN KÄYTTÄMÄLLÄ NUMEROARVOJA \(sivu 5-52\)](#)



Voit määrittää koon, jonka kone voi tunnistaa automaattisesti:

Valitse tunnistettujen alkuperäisten kokojen ryhmä valitsemalla [Järjestelmäasetukset] kohdassa "Asetukset (pääkäyttäjä)" → [Yleiset asetukset] → [Laitteasetukset] → [Tila- Asetukset] → [Alkuperäisen Koon Tunnistuksen Asetukset.].

Luettelo alkuperäisen koon tunnistuksen asetuksista

▶ [Tunnistettavat alkuperäisen koot \(sivu 1-104\)](#)



OSOITTEIDEN ASETTAMINEN



OSOITTEIDEN ASETTAMINEN

OSOITTEEN HAKEMINEN OSOITEKIRJASTA

Kohdeosoitteen voi noutaa osoitekirjanäytössä koskettamalla rekisteröidyn kohteen hipaisunäppäintä.

Hipaisunäppäimeen voidaan tarvittaessa tallentaa useita kohteita. Näppäintä koskettamalla noudetaan kaikki tallennetut kohteet.

Osoitekirjanäytössä näkyvät kaikki kussakin tilassa käytetyt kohteet. Kukin kosketusnäppäin näyttää kohteen nimen ja kohteelle käytettävää tilaa osoittavan kuvakkeen.

	Faksi
	Skannaa sähköpostiin
	internet-Faksi
	Suora SMTP
	Skannaa FTP:lle
	Skannaa verkkokansioon
	Skannaa työpöydälle
	Ryhmänäppäin useille osoitteille

Osoitekirjaa varten katso "Käyttöohje (Osoitekirjan rekisteröinti)".



Estä valinta osoitekirjasta

Estää kohteiden valinnan osoitekirjasta.

Määritä seuraavien kohteiden asetukset:

- Sähköposti
- FTP
- Työpöytä
- Verkkokansio
- Internet-faksi (ml. Suora SMTP)
- Faksi



1

Kosketa [Osoitekirja]-näppäintä.

Helppokäyttötilassa

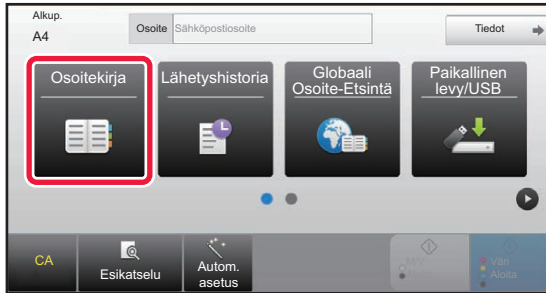

Normaalitilassa

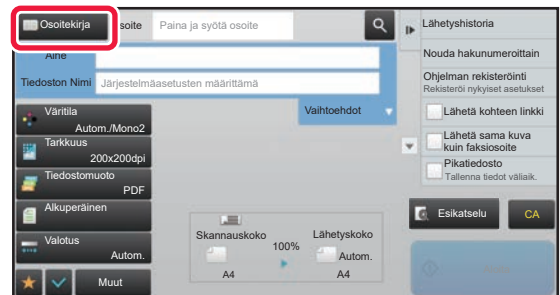

2

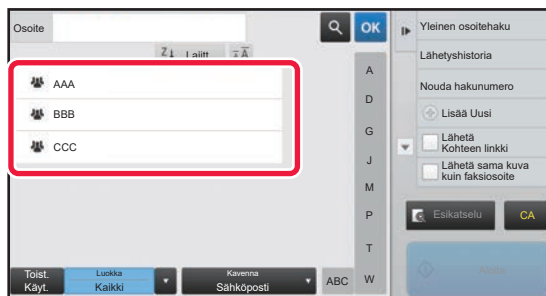

Kosketa yhteystiedon tai ryhmän pikavalintanäppäintä, jolla on kohde.

- Kohteet, jotka näkyvät luettelossa, voidaan rajata järjestämällä luokkiin, usein käytettäviin, hakemistoihin ja avainsanojen perusteella. (normaalitilassa voit rajata tyyppiin perusteella.)
- Voit muuttaa luettelossa näkyvien kohteiden järjestystä koskettamalla [Lajitt.]-näppäintä.
- Kun lisää kohteen, kosketa toista pikanäppäintä.
- Jos kaksi tai useampia kohdetta on valittu tai määritetty, osoitteen vieressä näkyy osoitteiden kokonaismäärä.
- Vaikka vain yksi osoite on valittu, osoitteiden lukumäärä tulee näkyviin, kun osoite on yhteystieto tai ryhmä, johon on tallennettu useita osoitteita.

Osoitekirjaa varten katso "Käyttöohje (Osoitekirjan rekisteröinti)".



Jos valitsit väärän osoitteen:

Peruuta valinta koskettamalla näppäintä uudelleen.



- Voit valita kohteen lähetykslokista koskettamalla [Lähetystilasto]-näppäintä.
 - ▶ [LÄHETYSLOKIN KÄYTTÄMINEN UUDELLEENLÄHETYKSEEN \(sivu 5-26\)](#)
- Voit tarkistaa syötetyt kohteet koskettamalla [Osoitteen tarkistus]-näppäintä.
 - ▶ [VALITTUJEN OSOITTEIDEN LUETTELOON KATSUMINEN \(sivu 5-19\)](#)
- Lähetysten kohde voidaan valita koskettamalla tallennettua kohdetta.
- Jos osoitteisiin sisältyy osoite, johon sinulla ei ole käyttöoikeutta, näkyviin tulee viesti, kun painat [Aloita]-näppäintä. Lähetä vain sallittuihin osoitteisiin painamalla [OK]-näppäintä ja sitten [Syötä ja läh.]-näppäintä.

Normaalitilassa

- Kosketa pikavalintanäppäintä ja kosketa sitten [Näytä rekisteröidyt tiedot] tehtäväpaneelissa näyttääksesi yksityiskohtaisten tietojen näytöllä.
- Voit hakea kohteen käyttämällä haku numeroa koskettamalla [Nouda hakunumero] tehtäväpaneelissa.
 - ▶ [LÄHETYSLOKIN KÄYTTÄMINEN UUDELLEENLÄHETYKSEEN \(sivu 5-26\)](#)
- Voit hakea kohteen yleisestä osoitekirjasta koskettamalla [Yleinen osoitehaku] tehtäväpaneelissa.
 - ▶ [OSOITTEEN HAKEMINEN OSOITEKIRJASTA \(sivu 5-24\)](#)

Määritettyjen osoitteiden peruuttaminen:

Valitse osoiteluettelonäytössä osoite, jonka haluat peruuttaa ja kosketa [Poista]-näppäintä.

Voit ottaa käyttöön lähetyksen muiden kuin nykyisen tilan tilojen osoitteisiin:

Poista valintamerkki "Asetukset (pääkäyttäjä)" kohdasta [Järjestelmäasetukset] → [Kuvan Lähetysasetukset] → [Yleiset asetukset] → [Tila-Asetukset] → [Osoitekirjan oletusvalinta] → [Käytä vain lähetystoiminnon osoitteita].



OSOITTEENI

Osoitteeni on käyttäjän oma sähköpostiosoite, ja se on sähköpostiosoite, joka on rekisteröity käyttäjälueeseen. Osoitettani voi käyttää, kun kirjautuminen sisään käyttäjänimi / salasana on käytössä kohdassa Käyttäjän Tunnistus. Käytä tätä osoitetta, kun haluat lähettää skannatun kuvan omaan sähköpostiosoitteeseen.

[Löydä osoitteeni] tulee näkyviin sähköpostitilassa toimintopaneelissa, ja voit sen avulla heti löytää oman osoitteen ja käyttää sitä.

Kun käytät osoitekirjaa sähköpostitilassa tai Easy-tilassa, [Löydä osoitteeni]-painike tulee näkyviin myös käyttäjälistan yläosaan, jotta voidaan siirtyä helposti osoitekirjasta.



- Osoitettani ei voi käyttää seuraavissa tilanteissa:
 - Kun osoitehaku käyttäjälueesta on kielletty järjestelmäasetuksissa
 - Kun käyttäjän tunnistus on pois tai se tapahtuu vain käyttäjän numerolla
 - Kun [Lisää käyttäjän s-postios. sis.kirj. varten.] on käytössä kohdassa [Oletusosoite]
 - Kun sisäänkirjautuneen käyttäjän sähköpostiosoitetta ei ole rekisteröity
 - Sen jälkeen kun [Seur. Osoite] -näppäintä painetaan, kun [Varmista, että painat Seuraava Osoite -painiketta (+)] ennen seuraavan osoitteen valintaa.] on käytössä kohdassa Järjestelmäasetukset - [Kuvan Lähetys asetukset]→[Yleiset asetukset]→[Tila- Asetukset]
 - Kun [S/MIME-asetukset]→[Poista käytöstä lähetys osoitteisiin, joita ei voida salata.] on käytössä suojausasetuksissa
- Voit rekisteröidä [Löydä osoitteeni] -tiedon kotinäytössä. Tästä on etua, jos käytät usein Osoitteeni-toimintoa.



Estä osoitteeni löytäminen

Estää Hae osoitteeni -toiminnon.

Kohdassa "Asetukset (pääkäyttäjä)", valitse [Järjestelmäasetukset] → [Kuvan Lähetys asetukset] → [Tila- Asetukset] → [Salli/Estä asetukset]→ [Estää Hae osoitteeni].



VALITTUJEN OSOITTEIDEN LUETTELON KATSOMINEN

Kun useita osoitteita on valittu, voit katsoa ja tarkistaa osoitteet. Voit myös poistaa osoitteen luettelosta (peruuta osoitteen valinta).

1

Kosketa [Osoitteen tarkistus]-näppäintä.

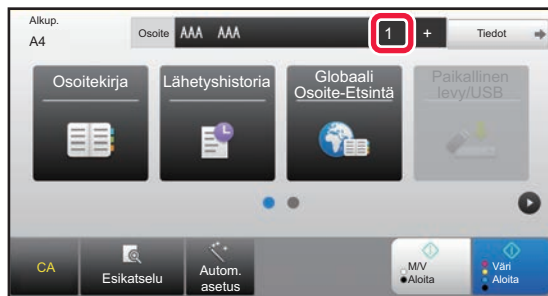
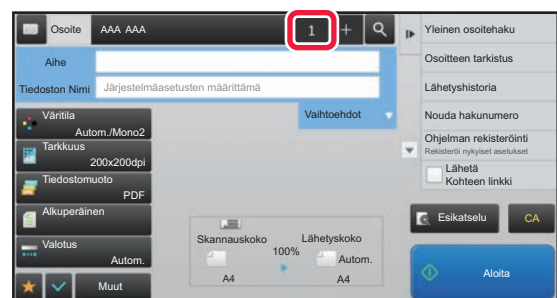
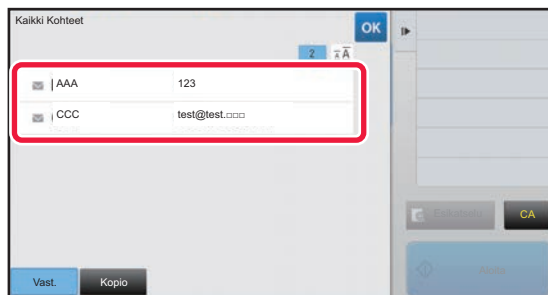
Helppokäyttötilassa**Normaalitilassa****2**

Vahvista kohde.

Kosketa vahvistuksen jälkeen **OK**.



Voit vahvistaa määritetyn kohteen tyyppin tai nimen tai muita tarkkoja tietoja koskettamalla kohteen pikanäppäintä ja koskettamalla sitten [Tiedot.] -näppäintä.

Normaalitilassa voit muuttaa toimitustyyppiä (Vastaanottaja/Kopio/Piilokopio). Kosketa osoitetta ja kosketa sitten [Muuta vastaanottajaksi], [Muuta CC:ksi], tai [Muuta piilokopioksi] tehtäväpaneelissa

Määritettyjen kohteiden poistaminen

Kohdan "VALITTUJEN OSOITTEIDEN LUETTELON KATSOMINEN" vaiheessa 2, valitse kohde ja kosketa [Poista]-näppäintä.

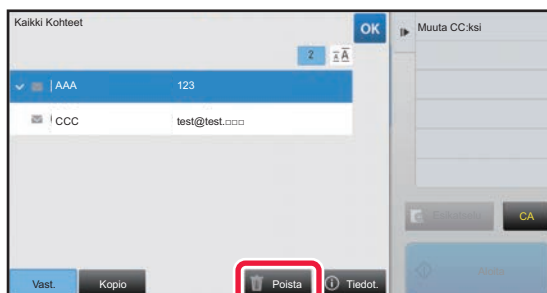

Jos asetit alkuperäisen asiakirjan valotuslasille ja painoit [Aloita] -näppäintä, et voi poistaa osoitetta, kun muutat asetuksia.



HAKUNUMERON KÄYTTÖ OSOITTEEN HAKEMISEEN

Hakunumeroa voidaan käyttää osoitekirjaan tallennetun kohteen määrittämiseksi.

1

Kosketa [Tiedot]-näppäintä muuttaaksesi normaalitilaan.

▶ [TILOJEN MUUTTAMINEN \(sivu 1-11\)](#)

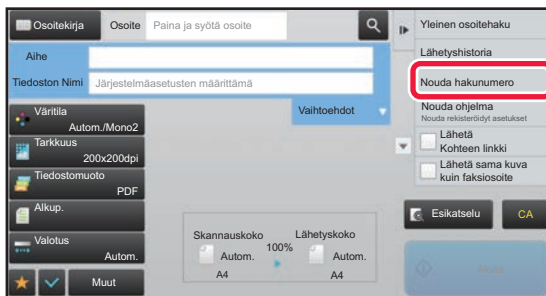
2

Kosketa kohtaa [Nouda hakunumero] toimintopaneelissa.

3

Syötä hakunumero (4 numeroa) numeronäppäimillä ja kosketa **OK.**

Kun hakunumero on annettu, tallennettu osoite haetaan ja määritetään kohdeosoitteeksi.



Jos annetaan väärä hakunumero:

Kosketa [C]-näppäintä numeron tyhjentämiseksi ja anna oikea numero.



- Hakunumero ohjelmoidaan samalla, kun osoite tallennetaan osoitekirjaan.
- Jos et tiedä hakunumeroa, kosketa [Tulosta yksittäinen luettelo] tehtäväpaneelissa tulostaaksesi ja tarkistaaksesi osoiteluettelon.
- "0" voidaan jättää pois annettaessa hakunumeroita kuten "0001" ja "0011". Esimerkiksi numero "001" annetaan näppäilemällä "1" ja koskettamalla [OK]-näppäintä.



OSOITTEEN SYÖTTÄMINEN MANUAALISESTI



• Estä lähetys, kun faksinumero tai osoite syötetään manuaalisesti

Kohdassa "Asetukset (pääkäyttäjä)", valitse [Järjestelmäasetukset] → [Kuvan Lähetysasetukset] → [Yleiset asetukset] → [Salli/estä asetukset] → [Asetukset tiedonsiirron estämiseksi] → [Poista suora syöttö käytöstä].

Estä faksinumeroiden ja osoitteiden manuaalinen syöttö.

Määritä seuraavien kohteiden asetukset:

- Sähköposti
 - Verkkokansio
 - Internet-faksi (ml. Suora SMTP)
 - Faksi
- **Määritä toimialueet, joille lähettäminen on estetty**
Kohdassa "Asetukset (pääkäyttäjä)", valitse [Järjestelmäasetukset] → [Kuvan Lähetysasetukset] → [Skannaus asetukset] → [Oletusasetukset] → [Sähköpostin suorasyötön oletusrajoitukset].

Ota tämä asetus käyttöön estääksesi sähköpostin lähetyksen osoitteeseen, jonka verkkotunnus on sopimaton. Tiedostoa ei lähetetä jos sähköpostiosoite syötetään suoraan ja verkkotunnus kuuluu asetettuihin verkkotunnuksiin.

1

Kosketa tilan pohjanäytössä [Tekstiruutu].

Kosketa Internet-faksin perusnäytössä [Tekstiruutu]-painiketta, niin saat näyttöön osoitetyypin valintanäytön. Kosketa joko [Internet-Faksi]- tai [Suora SMTP] -näppäintä.

Helppokäyttötilassa voidaan syöttää vain sähköpostiosoitteet.

Helppokäyttötilassa

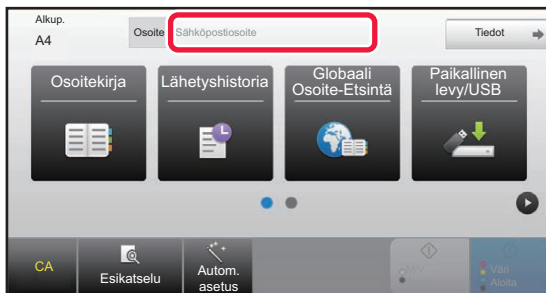

Normaalitilassa

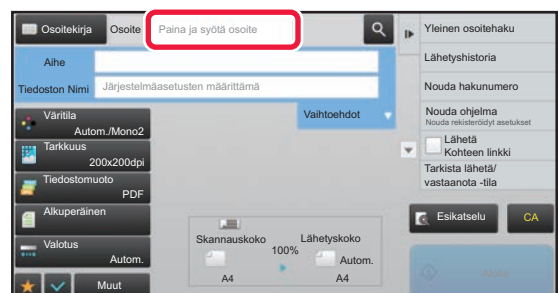

2

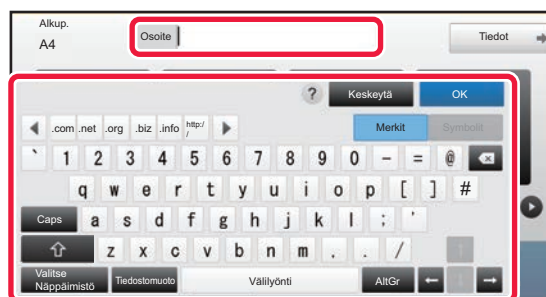

Syötä kohteen osoite näkyviin tulevalla näytönnäppäimistöllä.

- Valitse tiedonsyöttötilassa kohteen tila ja anna kohdeosoite.
- Skannaus verkkokansioon -tilassa tulee näkyviin verkkokansion syöttönäyttö. Katso "[VERKKOKANSION MÄÄRITTÄMINEN \(sivu 5-22\)](#)".
- Kun olet syöttänyt kohteen osoitteen, kosketa [OK] -näppäintä sulkeaksesi näytönnäppäimistön.



Katso tekstin syöttämiseksi "Käyttöohje (Kosketuspaneelin käyttö)".

- Voit valita asetuksen [Bcc], jos [Järjestelmäasetukset] → [Kuvan Lähetyasetukset] → [Skannaus asetukset] → [Oletusasetukset] → [Piilokopioasetus] → [Aseta Piilokopio Päälle] on käytössä.
- Kun haluat näyttää piilokopio-osoitteen työn tilänäytössä tai osoiteluettelo-välilehdellä, [Kuvan Lähetyasetukset] → [Skannaus asetukset] → [Oletusasetukset] → [Piilokopioasetus] → [Näytä [Piilokopio]-osoite työn tila -ikkunassa] otetaan käyttöön kohdassa [Järjestelmäasetukset].
- Internet-faksitilassa lähetyksen vahvistuspyynnön asetusnäyttö tulee näkyviin, jos [Järjestelmäasetukset] - [Kuvan Lähetyasetukset] → [Internetfaksi asetukset] → [Lähetyksen asetukset] → [I-Faksin Vast.Ottorap. Päällä/Pois-Asetus] on käytössä. Voit pyytää vahvistusta koskettamalla [Aseta]-näppäintä. Peruuta koskettamalla [Peruuta]-näppäintä. (Jos käytetään toimintoa Suora SMTP, lähetyksen vahvistusta ei suoriteta.)

VERKKOKANSION MÄÄRITTÄMINEN

1

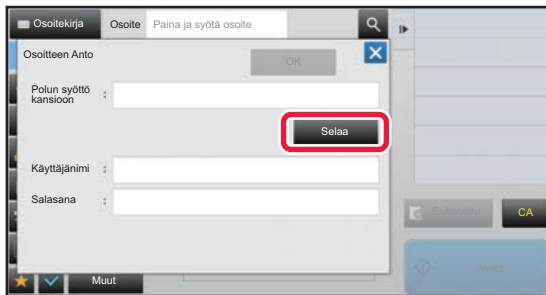

Kosketa [Selaa]-näppäintä verkkokansion syöttönäytössä.

- Voit kirjoittaa suoraan kansioon koskettamalla [Kansion polku]-ruutua. Ohjelmiston näppäimistö avautuu.
- Jos käyttäjänimi tai salasana vaaditaan, pyydä ne palvelimen pääkäyttäjältä ja syötä käyttäjänimi ja salasana.



- Voit katsoa ohjeita siitä, kuinka tekstiä syötetään kohdassa "Käyttöohje (Kosketuspaneelin käyttö)".
- Jos käytössä on muu käyttäjätodennus kuin tunnistaminen käyttäjänumerolla, nykyisen käyttäjän sisäänkirjautumisnimi syötetään automaattisesti käyttäjänimi kenttään.
- Syötä salasana (korkeintaan 255 yksitavuista merkkiä).

2

Kosketa työryhmän näppäintä, jota haluat käyttää.



- Kosketa [Etsi]-näppäintä ja etsi työryhmää, palvelinta tai verkkokansiota avainsanan perusteella.
- Näytössä voi olla korkeintaan 100 työryhmää, 100 palvelinta ja 100 verkkokansiota.
- Palaa vaiheen 1 näyttöön koskettamalla [Keskeytä]-näppäintä.

3

Kosketa palvelimen tai tietokoneen näppäintä, jota haluat käyttää.

Jos näyttöön tulee ruutu, jossa kehoitetaan antamaan käyttäjänimi ja salasana, tarkista oikeutesi palvelimen pääkäyttäjältä ja anna asianmukainen käyttäjänimi ja salasana.

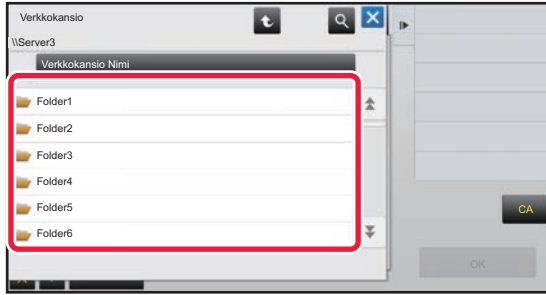

4

**Kosketa verkkokansion näppäintä.**

Kun asetukset on tehty, kosketa [OK] -näppäintä. Palaat vaiheen 1 näyttöön. Kosketa [OK]-näppäintä uudelleen kohteen hyväksymiseksi.



OSOITTEEN HAKEMINEN OSOITEKIRJASTA

Kun LDAP-palvelin on määritetty asetustilassa (Internet-versio), voit hakea osoitteita osoitekirjasta ja noutaa kohdeosoitteen Skannaa sähköpostiin -lähetystä tai Internet-faksiin lähetystä varten (lukuun ottamatta Suora SMTP -osoitteita).

Normaalitilassa voit lisätä noudettavan osoitteen osoitekirjaan etsimällä. FTP-/työpöytä-lähetysten osoitteita ei kuitenkaan voida tallentaa laitteesta.

1

Helppokäyttötilassa

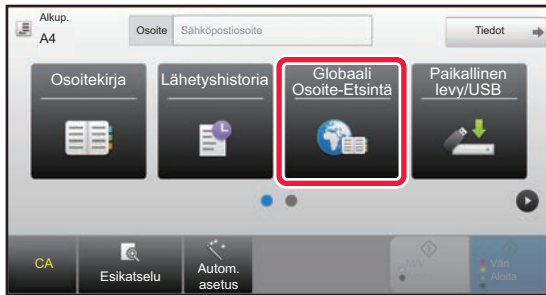

Kosketa [Globaali Osoite-Etsintä]-näppäintä.

Normaalitilassa

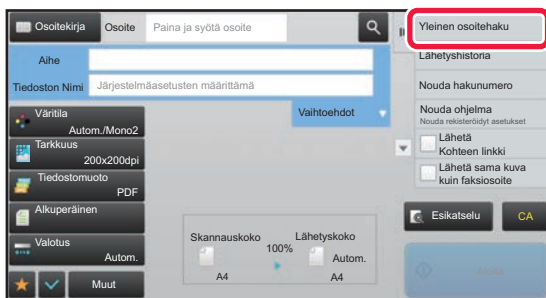

Kosketa perusnäytössä tai osoitekirjanäytössä [Yleinen osoitehaku] tehtäväpaneelissa.

2

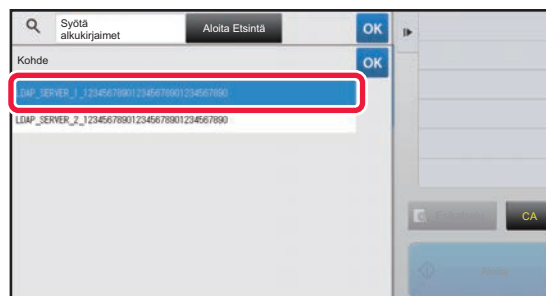

Kosketa [Kohde] ja kosketa käytettävää LDAP-palvelinta.

- Jos näyttöön tulee todennusruutu LDAP-palvelinta varten, anna käyttäjänimi ja salasana.
- Jos vain yksi LDAP-palvelin on tallennettu, vaihetta 2 ei tarvita. Aloita tässä tapauksessa vaiheesta 3.



3

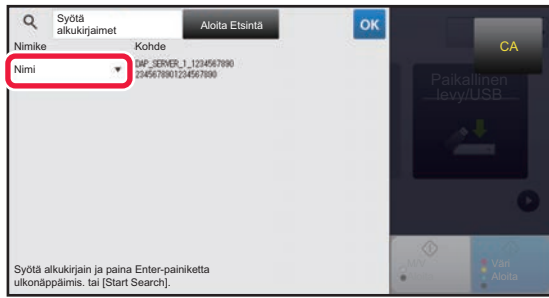

Kosketa ▾ kohdassa [Nimike] ja valitse etsittävä kohde [Nimi], tai [Osoite].



Miten haetaan

Syötä hakumerkit (enintään 64 merkkiä). Järjestelmä aloittaa syötettyjä kirjaimia vastaavien nimien etsimisen. Tähteä * käytetään seuraavasti:

- XXX* : Nimet, jotka alkavat "XXX"
- *XXX : Nimet, jotka päättyvät "XXX"
- *XXX* : Nimet, jotka sisältävät "XXX"
- AA*XX : Nimet, jotka alkavat "AA" ja päättyvät "XX".

4

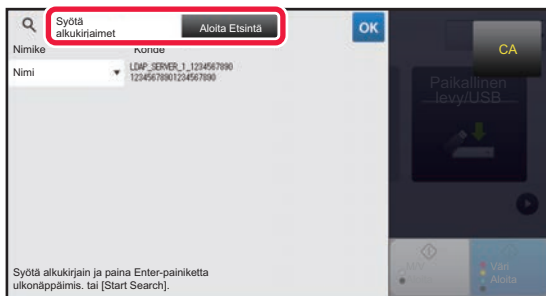

Syötä avainsana ja kosketa [Aloita Etsintä]-näppäintä.

Kun kosketat avainsanan syöttöruutua, näyttönäppäimistö tulee näkyviin.

Hakutulokset tulevat hetken kuluttua näkyviin.



- **Jos yhtään vastaanottajaa ei löydy:**

Lisää hakukirjaimia koskettamalla [Etsi Uudelleen] -näppäintä.

- **Toisen kohteen lisäys.**

Kosketa kohdetta.



- **Osoitetietojen tarkistaminen:**

Kosketa kohteen pikanäppäintä ja kosketa sitten [Tiedot.] -näppäintä. Sulje osoitetietonäyttö koskettamalla **OK**. Normaali tilassa, voit valita osoitteen ja koskettaa [Uusi rekisteröinti osoitekirjaan] tehtäväpaneelissa lisätäksesi osoitteen osoitekirjaan. Tämä on kätevää, jos olet syöttänyt osoitteen suoraan.



LÄHETYSLOKIN KÄYTTÄMINEN UUDELLEENLÄHETYKSEEN

Valitse osoite lähetykslokista ja lähetä tiedot uudelleen.

50 viimeisintä Skannaa sähköpostiin -lähetyksen, Internet-faksi-lähetyksen (mukaan lukien Suora SMTP -osoitteet) ja/tai faksiin lähetyksen kohdeosoitetta tallennetaan. Valitse jokin näistä, jos haluat lähettää uudelleen kyseiseen kohteeseen. FTP-/Työpöytä-lähetyksen kohteet ja Skannaa verkkokansioon -kohteet näkyvät myös lähetykslokissa. Normaali-tilassa osoitteet, joiden yhteystiedot ovat lähetykslokissa, voidaan myös tallentaa osoitekirjaan. Tämä on kätevää silloin, kun halutaan tallentaa manuaalisesti annettu osoite.



- Kun uudelleenlähetyksen kohde valitaan lähetykslokistä, valitun kohteen tila valitaan automaattisesti.
- Seuraavan tyyppisiä osoitteita ei ole tallennettu uudelleen lähetyksistä varten.
 - Yhteystiedon tai ryhmän hipaisunäppäin, johon on tallennettu useita osoitteita.
 - Ryhmäkohteet
 - Sarjalähetysoitteet
- Käyttäjänimeä ja salasanaa ei tallenneta turvallisuussyistä. Jos näkyviin tulee näyttö, jossa nämä tiedot on annettava, anna tiedot uudelleen.



Estä [Läh. uudelleen]-näppäin

Estää Hae osoitteeni -toiminnon.

Kohdassa "Asetukset (pääkäyttäjä)", valitse [Järjestelmäasetukset] → [Kuvan Lähetyksasetukset] → [Tila- Asetukset] → [Salli/estä asetukset] → [Estä [Läh. uudelleen] faksi/kuvanlähetyks.]

Asetus poistaa [Läh. uudelleen]-näppäimen käytöstä kuvan lähetyksien perusnäytössä.

1

Helppokäyttötilassa

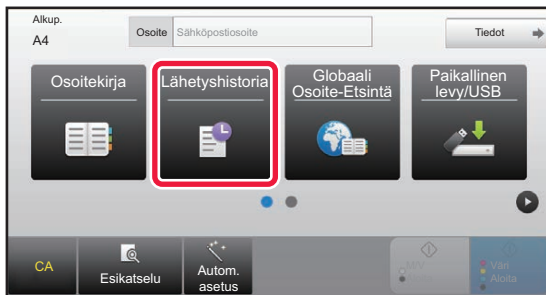

Kosketa [Lähetystilasto]-näppäintä

Normaali-tilassa

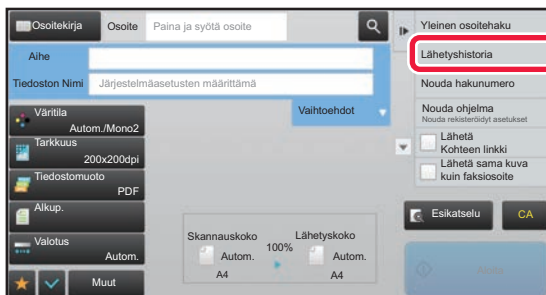

Kosketa perusnäytössä tai osoitekirjanäytössä [Lähetystilasto] tehtäväpaneelissa.



2

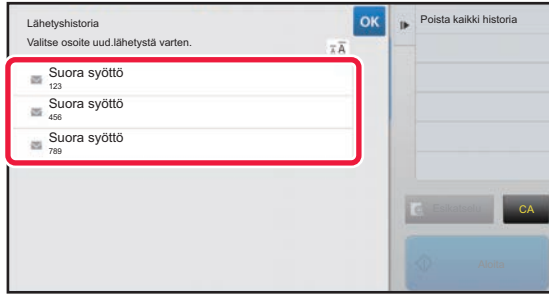

Kosketa kohteen näppäintä lähettääksesi.

Lähetyksessä viimeksi käytetyt 50 osoitetta esitetään. Jos näkyviin tulee näyttö, jossa on annettava käyttäjänimi ja salasana, anna tiedot.



Uudelleenlähetyksen asetuksen peruuttaminen:

Kosketa korostettua näppäintä.



Normaali tilassa, voit valita osoitteen ja koskettaa [Uusi rekisteröinti osoitekirjaan] tehtäväpaneelissa lisätäksesi osoitteen osoitekirjaan. Tämä on kätevää, jos olet syöttänyt osoitteen suoraan.



AINOASTAAN SKANNATUN TIEDOSTON URL-OSOITTEEN LÄHETTÄMINEN SKANNAUSKOORTEeseen

Kun käytetään toimintoa Skanna sähköpostiin, jotkut alkuperäisten asetukset ja/tai skannausasetukset voivat aikaansaada suuren tiedoston.

Kun tiedosto on suuri, on olemassa vaara, että sähköpostipalvelin voi hylätä tiedoston ja sitä ei lähetetä. Tämä toiminto tallentaa skannatun tiedoston laitteen paikalliselle asemalle ja se lähettää vastaanottajalle sähköpostiviestin, joka sisältää ainoastaan tiedoston URL-tiedot.

Tämän toiminnon avulla voidaan vähentää sähköpostipalvelimen kuormitusta ja se ehkäisee skannattujen tiedostojen toimittamatta jäämistä sähköpostipalvelimen vuoksi.

Kun vastaanottaja saa sähköpostiviestin, hän voi ladata skannatun tiedoston sähköpostiviestin sisältämän URL-osoitteen avulla.

Kun skannattu tiedosto on liian suuri

Skanna sähköpostiin

Skannattu tiedosto

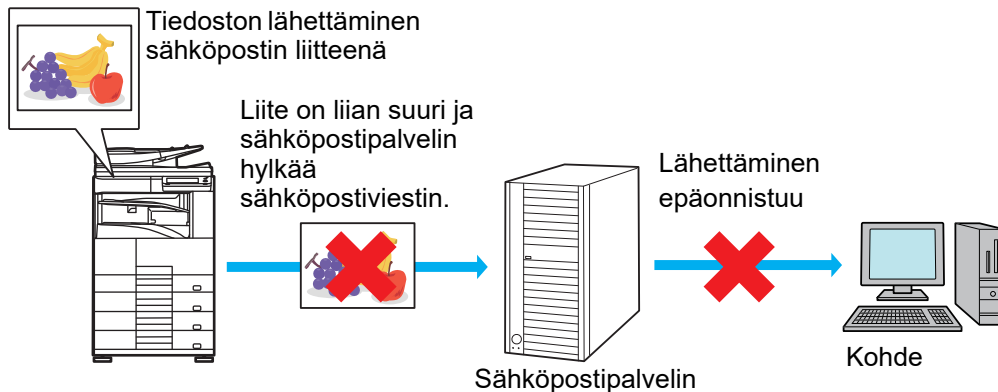

Vastaanottajalle lähetetään vain URL-osoite

Skannattu tiedosto

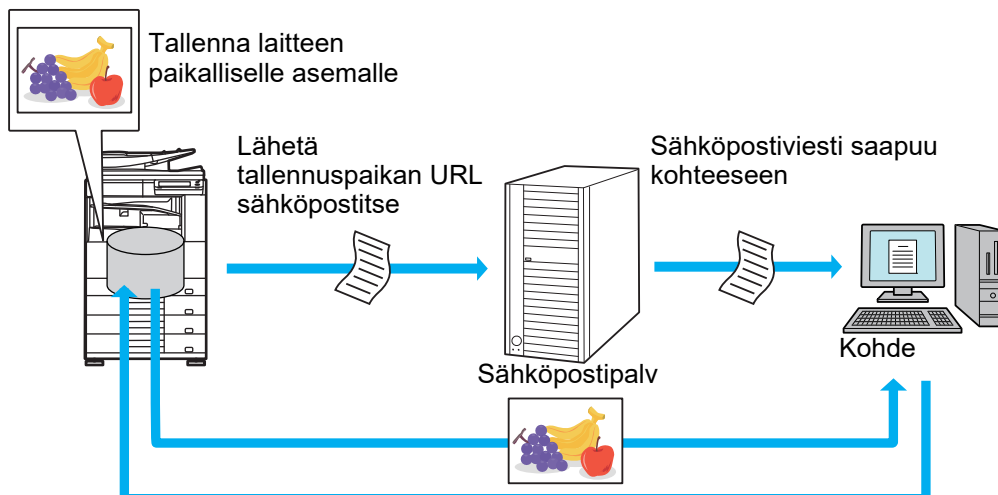

Vastaanottaja käyttää sähköpostiviestissä olevaa URL-osoitetta skannatun tiedoston lataamiseen.



Vastaanottajalle lähetetään vain URL-osoite

Yksinkertaisen tilan käyttö

Kun otetaan käyttöön toiminto [Ota käyttöön oletusarvona Lähetä kohteen linkki] asetuksissa (pääkäyttäjä), skannatut tiedot tallennetaan laitteen paikalliselle asemalle ja URL-tiedot lähetetään sähköpostikohteeseen. Kun se poistetaan käytöstä, skannatut tiedot lähetetään tavallisella Skanna sähköpostiin -toiminnolla. Tämä toiminnon ota käyttöön/poista käytöstä -kohtaa ei voida muuttaa yksinkertaisen tilan näytöllä.

Normaalin tilan käyttö

[Lähetä kohteen linkki] tulee näkyviin Skanna sähköpostiin -toiminnon aloitusnäytön tehtäväpaneeliin. Valitsemalla tämän valintaruudun , voit käyttää tätä toimintoa.

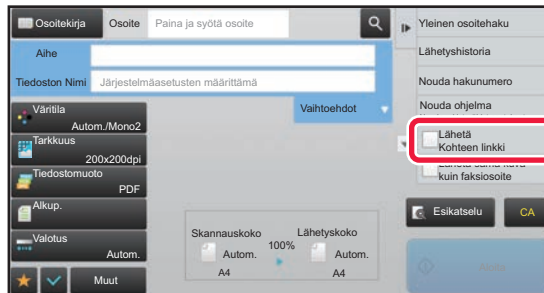

Luotujen URL-osoitteiden määrä

Ladattavalle tiedostolle luodaan yksi URL-osoite.

Toiminnon [Yksi sivu tiedostoa kohden.] käyttö

Luodaan ja tallennetaan useita skannattuja tiedostoja kerralla ja kullekin tiedostolle luodaan URL-osoite, joka lähetetään vastaanottajalle.

Toiminnon [Ohjelmoitu] käyttö

Tiedostot luodaan ja tallennetaan muodossa, joka vaihtelee vastaanottajan mukaan, ja kullekin tiedostolle luodaan URL-osoite. URL lähetetään kullekin vastaanottajalle siten, että se vastaa kyseiselle vastaanottajalle sopivaa muotoa.



- Jos haluat käyttää tätä toimintoa, ota käyttöön [Lähetä kohteen linkkiasetukset] järjestelmäasetuksissa (pääkäyttäjä).
- Tätä toimintoa ei voida käyttää yhdessä metatietojen lähetyksen tai asiakirjan arkistoinnista tapahtuvan uudelleenlähetyksen kanssa.
- Skannatut tiedostot tallennetaan vakiokansioalueelle.
- Skannattuja tiedostoja ei voida selata muulla menetelmällä kuin lataamalla.
- Skannattuja tiedostoja ei voida poistaa manuaalisesti ja niitä säilytetään tallennusajanjakso, joka asetetaan järjestelmäasetuksissa. Skannatut tiedostot poistetaan kuitenkin, jos suoritetaan Tyhjennä Muisti tai Alusta yks. tiedot/ tiedot lait., tai jos siirryt kohteeseen Lisäsuojausasetukset.
- Kun sarjalähetyksen kaikki kohteet ovat sähköpostiosoitteita, URL-tiedot lähetetään kaikkiin kohteisiin. Jos tallennettujen skannattujen tietojen tiedostomuoto on sama kaikille kohteille, lähetetään sama URL-osoite. Jos tiedostomuoto vaihtelee kohteen mukaan, lähetetään eri URL-osoitteet.
- Jos lähetys sisältää vastaanottajia erilaisille töille (Skanna FTP:lle, Skanna työpöydälle ym.), lähetys tapahtuu lähettämällä ainoastaan URL-osoite vastaanottajalle sähköpostiosoitteeseen, kun taas skannattu tiedosto lähetetään suoraan normaalilla tavalla muiden töiden vastaanottajille.
- Kun [Asiakirjan hallinnan toiminnat] otetaan käyttöön järjestelmäasetuksissa (pääkäyttäjä), skannattu tiedosto lähetetään suoraan pääkäyttäjälle, ei URL:n avulla.
- Vaikka toiminto [Lähetä kohteen linkkiasetukset] poistetaan käytöstä järjestelmäasetuksissa (pääkäyttäjä), URL voidaan saavuttaa ja skannattu tiedosto ladata tiedoston tallennusajanjakson kuluessa.
- Skannattu tiedosto tallennetaan, vaikka asetetaan lähetystietojen raja järjestelmäasetuksissa (pääkäyttäjä), ja tiedosto ylittää kyseisen rajan. Skannattu tiedosto tallennetaan yhdeksi tiedostoksi, vaikka toiminto [Jos sähköpostiliite ylittää maksimikoon, se lähetetään useina tiedostoina.] otetaan käyttöön järjestelmäasetuksissa (pääkäyttäjä) ja tiedosto ylittää kyseisen rajan.
Jos sarjalähetyksessä on olemassa muita töitä kuin Skanna sähköpostiin ja skannattu tiedosto ylittää [Liitetiedostojen maksimikoko (FTP/Työpöytä/Verkkokansio)] -asetuksen, lähetys ei ole mahdollista.

**Tämän toiminnon käyttämiseksi**

Määritä kohdassa "Asetukset (pääkäyttäjä)" → [Järjestelmäasetukset] → [Kuvan lähetyasetukset] → [Skannausasetukset] → [Tila-asetukset] → [Lähetä kohteen linkki -asetukset].

Tämän toiminnon käyttämiseksi aina yksinkertaisessa tilassa

Määritä kohdassa "Asetukset (pääkäyttäjä)" → [Järjestelmäasetukset] → [Kuvan lähetyasetukset] → [Skannausasetukset] → [Tila-asetukset] → [Ota käyttöön lähetä kohteen linkki oletuksena].

Kun tämä toiminto otetaan käyttöön ja sähköposti lähetetään normaalissa tilassa, [Lähetä kohteen linkki] -valintaruutu tehtäväpaneelissa on aina asennossa .

Tallennettujen skannattujen tiedostojen tallennusajanjakso käytettäessä tätä toimintoa

Määritä kohdassa "Asetukset (pääkäyttäjä)" → [Järjestelmäasetukset] → [Kuvan lähetyasetukset] → [Skannausasetukset] → [Tila-asetukset] → [Tiedoston säilytysaika].

URL-tietojen suojaus SSL-toiminnolla

Määritä kohdassa "Asetukset (pääkäyttäjä)" → [Järjestelmäasetukset] → [Kuvan lähetyasetukset] → [Skannausasetukset] → [Tila-asetukset] → [Ota käyttöön SSL].

Datarajan asetus lähetykselle

Joskus ei voi lähettää rajoittamatonta määrää tietoja verkko-olosuhteiden tai sähköpostipalvelimen tai tiedostopalvelimen tallennustilan määrän mukaan. Aseta dataraja lähetykselle sekä miten tiedot lähetetään, jos raja ylitetään.

Kohdassa "Asetukset (pääkäyttäjä)" → [Järjestelmäasetukset] → [Kuvan Lähetyasetukset] → [Skannaus asetukset] → [Tila- Asetukset] → [Lähetystiedon maksimimäärän asetus.(Sähkö-posti)], [Liitetiedostojen maksimikoko (FTP/Työpöytä/Verkkokansio)].

Lähetystiedon maksimimäärän asetus.(Sähkö-posti)

Ylisuurien kuvatiedostojen lähetyksen estämiseksi Skannaa sähköpostiin -toiminnolla, tiedostokoon yläraja voidaan asettaa 1 Mt:n portain välille 1–99 Mt. Alkuperäisasiakirjoista skannatut kuvatiedostot hylätään, jos niiden yhteinen koko ylittää rajan.

Jos et halua määrittää rajaa, valitse [Ei rajaa].



Tämä asetus on linkitetty Internet-faksin asetusten kohtaan "[Lähetystiedon maksimimäärän asetus. \(sivu 7-72\)](#)".

Jos sähköpostiliite ylittää maksimikoon, se lähetetään useina tiedostoina.

Jos sähköpostin liite ylittää maksimikoon, se lähetetään useina tiedostoina. Jos jokin jaetuista tiedostoista ylittää maksimikoon, sen lähetetään pienentämällä automaattisesti tarkkuutta.

Kun lähetetään tiedostoja JPEG-muodossa, vain yksi tiedosto liitetään yhteen sähköpostiin tiedostokoosta riippumatta. Jos tiedosto, joka on skannattu jossain muodoista TXT(UTF-8), RTF, DOCX, XLSX tai PPTX, ylittää tiedostokokorajan, tiedosto hylätään sitä lähettämättä vaikka tämä asetus on valittu.



- Kun tiedosto, joka on skannattu muuhun muotoon kuin johonkin muodoista TXT(UTF-8), RTF, DOCX, XLSX tai PPTX, ylittää kokorajan, toiminto pienentää tietojen kokoa alle rajan pienentämällä tarkkuutta tai muilla keinoin, ja mahdollistaa siten lähetyksen peruuttamatta tietoja.
- Kun käytetään toimintoja Multicrop, Kuvan leikkaaminen, Lähetä kohteen linkki ja Korttitoiminto, skannattuja tietoja ei jaeta.
- Jos sähköposti ylittää asetetun kokorajan, tapahtuu lähetysvirhe.

Liitetiedostojen maksimikoko (FTP/Työpöytä/Verkkokansio)

Sellaisten tiedostojen kokoa voidaan rajoittaa, jotka lähetetään toiminnoilla Skannaus FTP:lle, Skannaus työpöydälle ja Skannaus verkkokansioon. Valittavat rajat ovat 50 Mt, 150 Mt ja 300 Mt. Alkuperäisasiakirjoista skannatut kuvatiedostot hylätään, jos niiden yhteinen koko ylittää rajan.

Jos et halua määrittää rajaa, valitse [Ei rajaa].



Sarjalähetyksissä, jotka lähetetään sekä sähköposti- että Internet-faksi-kohteisiin, "[Lähetystiedon maksimimäärän asetus. \(sivu 7-72\)](#)" -kohdassa asetettu rajoitus on etusijalla.



KUVAN LÄHETTÄMINEN

KUVAN LÄHETTÄMINEN

KUVAN LÄHETTÄMINEN SKANNAUSTILASSA

Kuva voidaan lähettää skannaustilassa (Skannaa sähköpostiin, Skannaa FTP:lle, Skannaa työpöydälle ja Skannaa verkkokansioon).



- Jos muisti täyttyy alkuperäisasiakirjoja skannattaessa, näkyviin tulee viesti ja skannaus päättyy.
- Kun suoritat Skannaa sähköpostiin -toimintoa, varo lähettämästä liian isoa tiedostoa. Erityisesti monisivuiset tiedostot ovat yleensä hyvin suuria. Kun lähetetään monisivuista tiedostoa tai muuta isoa tiedostoa, voi olla tarpeen vähentää skannattujen sivujen määrää tai pienentää skannauskokoja.



Älä sijoita mitään esineitä alkuperäisen koon tunnistimen alle. Jos automaattinen syöttölaite suljetaan ja alla on jokin esine, alkuperäisen koon tunnistimen levy saattaa vahingoittua, mikä saattaa estää asiakirjan koon tunnistamisen oikein.

1





Aseta alkuperäinen.

Aseta alkuperäinen automaattisen syöttölaitteen asiakirjan syöttötasolle tai valotuslasille.



- ▶ [AUTOMAATTINEN SYÖTTÖLAITE \(sivu 1-106\)](#)
- ▶ [VALOTUSLASI \(sivu 1-108\)](#)

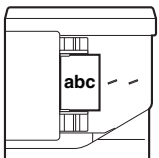
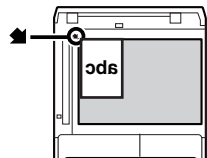

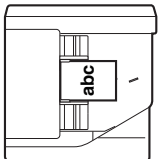
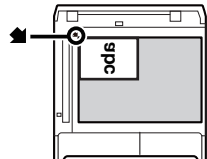
- Kun asetat alkuperäisasiakirjoja, suuntaa ne kuten seuraavassa on selitetty.

Alkuper.	Asiakirjan syöttötaso Aseta alkuperäinen etupuoli ylöspäin.	Valotuslasi Aseta alkuperäinen etupuoli alas ja kohdista kulma kärkeen siinä  merkissä, joka on ylävasemmassa kulmassa valotuslasilla.
Pystysuunta* 		
Vaakasuunta* 		

* Kun haluat asettaa suuren pystysuoran alkuperäisen, aseta se kuten osoitetaan kuvassa "Vaakasuuntainen" ja määritä asetettu suunta vaiheessa 4.

- Jos A5 (5-1/2" x 8-1/2") -kokoisia alkuperäisiä asetetaan automaattiseen syöttölaitteeseen, aseta ne pystysuuntaan (pystysuora) (). Jos se asetetaan vaakasuuntaan (), laite tunnistaa koon väärin. Jos alkuperäisasiakirjan koko on A5R (5-1/2" x 8-1/2"R), syötä alkuperäisasiakirjan koko manuaalisesti.



2

Määritä kohde.

- ▶ [OSOITTEEN HAKEMINEN OSOITEKIRJASTA \(sivu 5-16\)](#)
- ▶ [VALITTUJEN OSOITTEIDEN LUETTELOON KATSOMINEN \(sivu 5-19\)](#)
- ▶ [HAKUNUMERON KÄYTTÖ OSOITTEEN HAKEMISEEN \(sivu 5-20\)](#)
- ▶ [OSOITTEEN SYÖTTÄMINEN MANUAALISESTI \(sivu 5-21\)](#)
- ▶ [VERKKOKANSION MÄÄRITTÄMINEN \(sivu 5-22\)](#)
- ▶ [OSOITTEEN HAKEMINEN OSOITEKIRJASTA \(sivu 5-24\)](#)
- ▶ [LÄHETYSLOKIN KÄYTTÄMINEN UUELLEENLÄHETYKSEEN \(sivu 5-26\)](#)

Näppäimen kuvake ilmaisee näppäimeen tallennetun kohteen tyyppin.

- Skannaa sähköpostiin
- Skannaa FTP:lle
- Skannaa verkkokansioon
- Skannaa työpöydälle



- Kun hipaisunäppäintä on koskettu ja jos näyttöä vaihdetaan koskettamatta **+**-näppäintä, kosketetun näppäimen kohdeosoite määritetään automaattisesti.
- Kun suoritetaan Skannaa sähköpostiin -toimintoa, kopioita ja piilokopioita voi lähettää muihin osoitteisiin. Kosketa [Osoitteen tarkistus]-näppäintä valitaksesi kohteet.
 - ▶ [VALITTUJEN OSOITTEIDEN LUETTELOON KATSOMINEN \(sivu 5-19\)](#)
- Voit määrittellä useita osoitteita.
- Voit muuttaa [Aihe], [Tiedoston nimi], [Vastataan], tai [Leipäteksti] normaalitilassa koskettamalla kohteen syöttöruutua, tai koskettamalla [Vaihtoehdot].
 - ▶ [AIHEEN, TIEDOSTONIMEN, VASTAUSOSOITTEEN JA LEIPÄTEKSTIN MUUTTAMINEN SKANNAUSLÄHETYKSEN YHTEYDESSÄ \(sivu 5-34\)](#)

3

Kosketa [Alkuperäinen]-näppäintä.

4

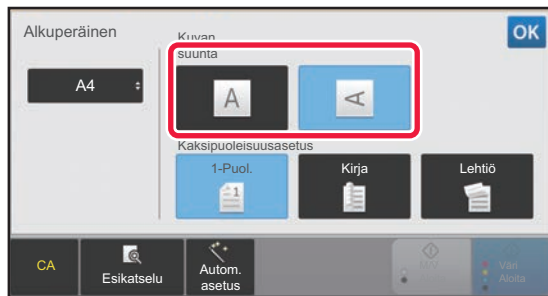
**Kosketa sopivaa suuntanäppäintä.**

Määritä vaiheessa 1 asetetun alkuperäisen asiakirjan suunta.

Kosketa asetusten määrittämisen jälkeen **OK**.



- Voit muuttaa valotusta, tarkkuutta, tiedostomuotoa, väritilaa ja muita asetuksia.
 - ▶ [ALKUPERÄISASIAKIRJAN MOLEMPIEN PUOLIIEN AUTOMAATTINEN SKANNAUS \(2-PUOLINEN ALKUPERÄINEN\) \(sivu 5-49\)](#)
 - ▶ [SKANNAUSKOKO JA LÄHETYSKOKO \(SUURENNA/PIENENNÄ\) \(sivu 5-50\)](#)
 - ▶ [VALOTUKSEN JA ALKUPERÄISEN KUVATYYPIN MUUTTAMINEN \(sivu 5-58\)](#)
 - ▶ [TARKKUUDEN MUUTTAMINEN \(sivu 5-60\)](#)
 - ▶ [TIEDOSTOMUODON MUUTTAMINEN SKANNAUS- TAI TIEDONSYÖTTÖTILASSA \(sivu 5-61\)](#)
 - ▶ [VÄRITILAN MUUTTAMINEN \(sivu 5-67\)](#)
- Koskettamalla [Muut]-näppäintä voit määrittää useita eri toimintoja, esimerkiksi lähettää kaksi alkuperäissivua yhtenä arkkina tai erikokoisia alkuperäissivuja.



5

Aloita alkuperäisen asiakirjan skannaus koskettamalla [M/V Aloita]- tai [Väri Aloita] näppäintä.

- Jos alkuperäisasiakirja on asetettu asiakirjan syöttötasolle, merkkiäni kuuluu, kun skannaus on valmis ja lähetys alkaa.
- Jos alkuperäisasiakirja on asetettu valotuslevylle, [Luku Loppu]-näppäin tulee näkyviin kosketuspaneelissa. Jos alkuperäisessä on vain yksi sivu, siirry vaiheeseen 7. Jo haluat skannata lisää sivuja, siirry vaiheeseen 6.



- Voit koskettaa [Esikatselu]-näppäintä ja katsoa esikatselukuvan ennen kuvan lähettämistä. Löydät lisätietoja katsomalla "[LÄHETETTÄVÄN KUVAN TARKISTUS \(sivu 5-69\)](#)".
- Jos tiedostomuoto on määritetty [PDF/Salaus], [PDF/Salaus/Musta kirj. korost], [PDF/Salaus/Pieni], tai [PDF/Salaus/Pieni/U-Fine], sinua pyydetään syöttämään salasana, kun painat [M/V Aloita]- tai [Väri Aloita]-näppäintä. Kosketa salasanan syöttöruutua avataksesi näyttönäppäimistön, syötä salasana käyttäen enintään 32 merkkiä ja kosketa peräkkäin [OK]- ja [Lähetä]-näppäimiä. Vastaanottajan on käytettävä tässä syötettyä salasanaa salatun PDF-tiedoston avaamiseen.
Peruuta Salattu PDF koskettamalla [Peruuta]-näppäintä. Näkyviin tulee tiedostomuodon asetusnäyttö, jossa voi muuttaa tiedostotyyppiä.
Valitse uusi tiedostotyyppi ja kosketa [M/V Aloita]- tai [Väri Aloita]-näppäintä lähetyksen aloittamiseksi.

6

Jos alkuperäinen asetettiin valotuslasille, vaihda se seuraavaan alkuperäiseen ja kosketa [M/V Aloita]- tai [Väri Aloita]-näppäintä.

Toista kunnes kaikki alkuperäisasiakirjat on skannattu.

7

Kosketa [Luku Loppu]-näppäintä.

Toiminnon päätteeksi kuuluu merkkiäni.



- Jos mitään toimenpidettä ei suoriteta minuutin sisällä vahvistusikkunan ilmestymisestä näyttöön, skannaus päättyy automaattisesti ja lähetys menee varaukseen.
- Koskettamalla [Muuta asetus] -näppäintä voit muuttaa kunkin skannattavan alkuperäisasiakirjan sivun valotusta, tarkkuutta, skannauskokoa ja lähetyskokoa. Kuitenkin, kun "Korttikopio" on valittu kohdassa Muut, muuta vain valotusta skannatessasi parillista alkuperäisen asiakirjan sivua.
- Kun mukana on skannaa sähköpostiin- ja internetfaksikohteita, lähetysleveys skannaa sähköpostiin- ja internetfaksi-toiminnoille on sama kuin faksin lähetysleveys.



- **Voit muuttaa aikaa siihen saakka, kun lähetys tapahtuu automaattisesti:**
Valitse "Asetukset (pääkäyttäjä)" - [Järjestelmäasetukset] → [Kuvan Lähetysasetukset] → [Yleiset asetukset] → [Tila- Asetukset] → [Työn autom. alkamisaika skannauksen aikana].
- **Skannauksen päättyessä kuuluvan äänimerkin asetus:**
Kohdassa "Asetukset (pääkäyttäjä)", valitse [Järjestelmäasetukset] → [Yleiset asetukset] → [Ääniasetukset] → [Merkkiääniasetukset (yleiset)] → [Skannaus valmis -ääni (kuva lähetä)].



AIHEEN, TIEDOSTONIMEN, VASTAUSOSOITTEEN JA LEIPÄTEKSTIN MUUTTAMINEN SKANNAUSLÄHETYKSEN YHTEYDESSÄ

Muuta Aihe, tiedostonimi, vastausosoite ja leipäteksti skannauslähetysten aikana. Syötä teksti tarvittaessa suoraan.



- Kun suoritetaan Skannaa FTP:lle-, Skannaa työpöydälle-, ja Skannaa verkkokansioon -toimintoja, käytetään vain tiedostonimeä.
- Jos aihe tai tiedoston nimi ei ole muuttunut, käytetään asetuksia kohdassa [Järjestelmäasetukset] → [Kuvan Lähetysasetukset] → [Skannaus asetukset] → [Kohteen nimen asetukset], [Tiedostonimen asetukset] ja [Viestin tekstin asetukset] kohdassa "Asetukset (pääkäyttäjä)".
- Jos vastausosoite ei muutu, käytetään asetuksia "Asetukset (pääkäyttäjä)" [Järjestelmäasetukset] → [Kuvan Lähetysasetukset] → [Skannaus asetukset] → [Tila- Asetukset] → [Oletusvastausosoite asetettu]. Jos tätä ei määritetä, järjestelmä käyttää asetustilan kohdassa [Verkkoasetukset] → [Palveluasetukset] → [SMTP] → [Lähetäjän osoite] määritettyä vastausosoitetta. (Tarvitaan pääkäyttäjän oikeudet.)
- Voit määrittää ehdokkaat aiheesta, tiedostonimestä, ja leipätekstistä valitsemalla "Asetus tilassa (pääkäyttäjä)" [Järjestelmäasetukset] → [Kuvan Lähetysasetukset] → [Skannaus asetukset].
- Voit katsoa ohjeita siitä, kuinka tekstiä syötetään kohdassa "Käyttöohje (Kosketuspaneelin käyttö)".

1

Kosketa [Tiedot]-näppäintä muuttaaksesi normaalitilaan.

► [TILOJEN MUUTTAMINEN \(sivu 1-11\)](#)

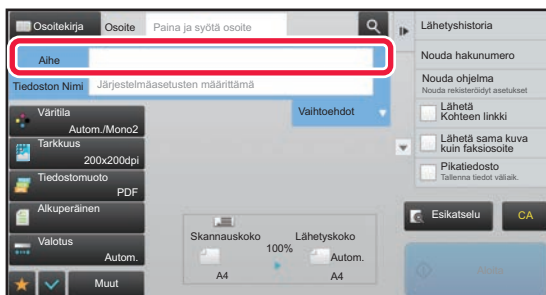
2

Kosketa [Aihe]-syöttöruutua aiheen muuttamiseksi.

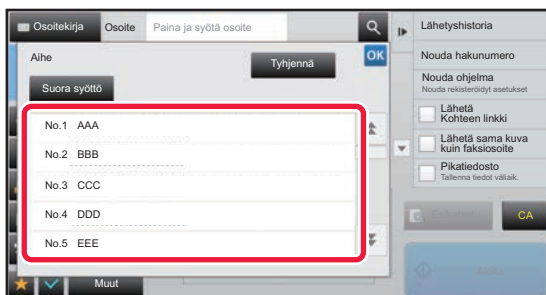
3

Kosketa esiasetetun tekstin näppäintä.

Kosketa asetusten määrittämisen jälkeen **OK**.



Voit peruuttaa aiheen valinnan:

Kosketa [Tyhjennä]-näppäintä.



Jos haluat syöttää tekstin suoraan, kosketa [Suora syöttö] -näppäintä ohjelmiston näppäimistön avaamiseksi. Syötä teksti ja kosketa [OK]-näppäintä.



4

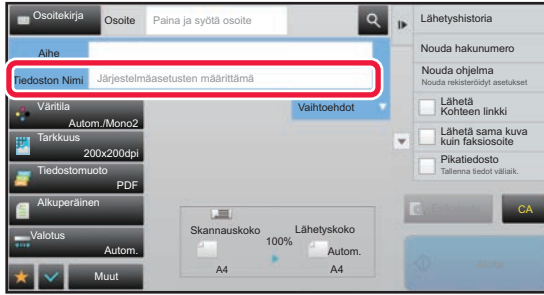

Jos haluat muuttaa tiedoston nimen, kosketa [Tiedoston Nimi]-syöttöruutua.

Kosketa asetusten määrittämisen jälkeen **OK**.

- Kosketa luettelossa tiedostonimen näppäintä.
- Syötä tiedostonimi suoraan koskettamalla [Suora syöttö] -näppäintä.
- Kehote näytetään tiedostonimessä. Kehote muuttuu asetusten mukaan.

Jos asetuksia ei muuteta, näkyviin tulee "Järjestelmäasetusten mukaan".

- Kohdassa [OCR-asetus], jos otetaan käyttöön [Tied.nim. autom. poim.], näytetään "Tied.nim. autom. poim.". (Tarvitaan OCR-laajennuspaketti.)



Skannattaessa jaettuun kansioon, jos asetat saman tiedostonimen, kuin olemassa olevan tiedoston nimi jaetussa kansiossa, tiedoston nimeä muutetaan nykyisen tiedoston korvaamiseksi estämiseksi.

5

Kosketa [Vaihtoehdot].

6

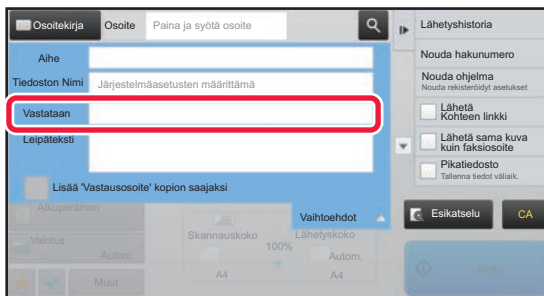

Voit muuttaa vastausosoitetta koskettamalla [Vastataan]-syöttöruutua.



Jos käytetään käyttäjän todennusmenetelmää, käytetään sisäänkirjautuneen käyttäjän tietoja, eikä vastausosoitetta voi siksi muuttaa.

7

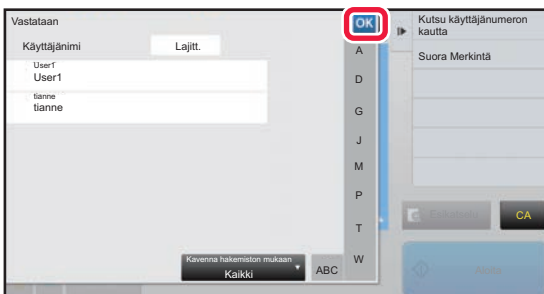

Kosketa näppäintä, jota haluat käyttää vastausosoitteena.

Kosketa asetusten määrittämisen jälkeen **OK**.

- Voit valita osoitteita käyttäjälulistasta samalla tavoin kuin valitset vastausosoitteita. Voit myös kosketa tehtäväpaneelissa [Globaali Osoite-Etsintä] ja määrittää globaaliin osoitekirjaan tallennetun käyttäjän vastausosoitteeksi.
- Voit syöttää sähköpostiosoitteen suoraan koskettamalla tehtäväpaneelissa [Suora syöttö].
- Jos valitset [Lisää 'Vastausosoite' kopion saajaksi] -valintaruudussa -merkin, vastausosoite lisätään Kopio-osoitteeseen.

8

Voit muuttaa leipätekstiä koskettamalla [Leipäteksti]-syöttöruutua.



9

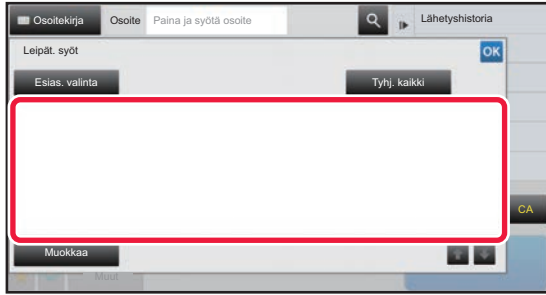

Syötä leipäteksti.

Kosketa asetusten määrittämisen jälkeen **OK**.

- Valitse Asetustilassa (web-versio) aiemmin tallennettu esiasetettu teksti koskemalla [Esius. valinta] -näppäintä.
- Syötä leipäteksti suoraan koskettamalla [Muokkaa] -näppäintä.



Jos haluat poistaa kaiken syötetyn tekstin:

Kosketa [Tyhj. kaikki]-näppäintä. Jos tätä näppäintä kosketetaan, koko viestin sisältö poistetaan heti, ei vain valittu rivi.



- Syötä enintään 1 800 merkkiä. (Yksi rivinvaihto lasketaan yhtenä merkinä.)
- Muokkaa valittua riviä koskettamalla [Muokkaa] -näppäintä. Ohjelmiston näppäimistö tulee näkyviin valittu teksti syötettynä.



FAKSIIN LÄHETTÄMINEN INTERNET-FAKSITILASSA

Lähetää faksin Internet-faksi-tilassa. Tätä toimenpidettä voi myös käyttää suoran lähetyksen suorittamiseen suoralla SMTP:llä.



- Jos muisti täyttyy alkuperäisasiakirjoja skannattaessa, näkyviin tulee viesti ja skannaus päättyy.
- Kun kaikki alkuperäiset on skannattu, viesti "Työ tallennettu." näytetään yhdessä työn ohjausnumero kanssa. Tämän numeron avulla voidaan tarvittaessa etsiä työ Tapahtumaraportti- tai Kuvanlähetyksen toimintaraportti -toiminnossa. Jos työ on sarjalähetys, numero näkyy myös työn näppäimessä Työn tila -näytössä. Siksi on suositeltavaa merkitä numero muistiin, jotta tulos on helppo tarkistaa.
- Sähköpostin alatunnisteen rekisteröiminen: Valittu teksti lisätään automaattisesti sähköpostiviestin leipätekstin loppuun. Tämä toiminto on hyödyllinen, kun tekstin loppuun halutaan lisätä esimerkiksi yrityksen menettelytavat tai muu valmis teksti. Syötä liitettävä teksti valitsemalla [Järjestelmäasetukset] → [Kuvan Lähetysasetukset] → [Skannaus asetukset] → [Viestin tekstin asetukset] → [Sähköpostin alatunnisteen rekisteröiminen] kohdassa "Asetukset (pääkäyttäjä)". (Tarvitaan pääkäyttäjän oikeudet.)
Syötä enintään 900 merkkiä. (Lisätty teksti ei sisälly enimmäismerkkimäärään, joka voidaan syöttää sähköpostiviestin varsinaiseen tekstiin.)
Määritä lisätäänkö teksti valitsemalla [Järjestelmäasetukset] → [Kuvan Lähetysasetukset] → [Skannaus asetukset] → [Viestin tekstin asetukset] → [Lisää alatunniste automaattisesti sähköpostiviestin tekstiin.] kohdassa "Asetukset".



Jos oletusosoite on määritetty käyttäen "Asetukset" → [Järjestelmäasetukset] → [Kuvan Lähetysasetukset] → [Skannaus asetukset] → [Oletusosoite] → [Oletusosoitteen asetus], tilaa ei voida muuttaa, tai kohdetta ei voida muuttaa tai lisätä. Internet-faksitilaan voi vaihtaa koskettamalla kosketuspaneelin [Peruuta]-näppäintä ja suorittamalla seuraavat lähetystoimenpiteet.

Aseta alkuperäinen.

1



Aseta alkuperäinen automaattisen syöttölaitteen asiakirjan syöttötasolle tai valotuslasille.

- ▶ [AUTOMAATTINEN SYÖTTÖLAITE \(sivu 1-106\)](#)
- ▶ [VALOTUSLASI \(sivu 1-108\)](#)



Älä sijoita mitään esineitä alkuperäisen koon tunnistimen alle. Jos automaattinen syöttölaite suljetaan ja alla on jokin esine, alkuperäisen koon tunnistimen levy saattaa vahingoittua, mikä saattaa estää asiakirjan koon tunnistamisen oikein.



- Asettaaksesi A5-kokoinen (5-1/2" x 8-1/2") alkuperäinen, aseta se pystysuoraan suuntaan (). Jos se sijoitetaan vaakasuuntaan (), havaitaan väärä koko.
Lisäksi A5R (5-1/2" x 8-1/2"R) -kokoiselle alkuperäiselle, syötä alkuperäisen koko manuaalisesti.
▶ [ALKUPERÄIASIAKIRJAN SKANNAUSKOON MÄÄRITTÄMINEN PAPERIKOKONA \(sivu 5-51\)](#)

- Kiertolähetys

A4, B5R ja A5R (8-1/2" x 11" ja 5-1/2" x 8-1/2"R) -kokoisia alkuperäisiä käännetään 90 astetta ja vastaavasti ne lähetetään A4R, B5 and A5 (8-1/2" x 11"R ja 5-1/2" x 8-1/2") suunnissa.
(Kiertolähetys ei ole käytettävissä, jos alkuperäisen koko on A4R, B5 tai A5 (8-1/2" x 11"R tai 5-1/2" x 8-1/2").)

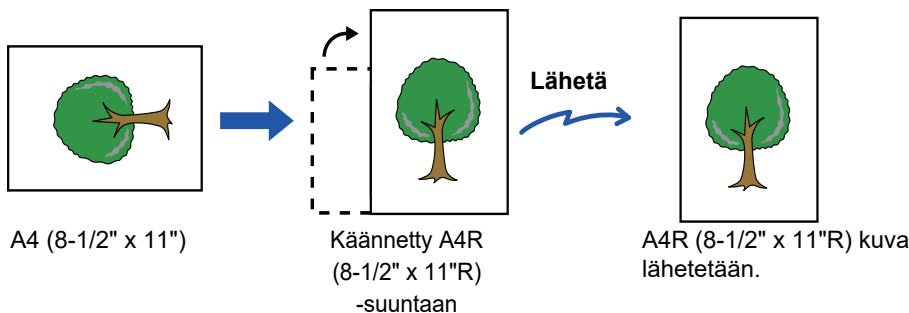

Kosketa tilanäyttöä siirtyäksesi Internet-faksitilan aloitusnäytölle.

2

- ▶ [VERKKOSKANNERITILAN VALINTA \(sivu 5-9\)](#)



3

Määritä kohde.

- ▶ [OSOITTEEN HAKEMINEN OSOITEKIRJASTA \(sivu 5-16\)](#)
 - ▶ [VALITTUJEN OSOITTEIDEN LUETTELOON KATSOMINEN \(sivu 5-19\)](#)
 - ▶ [HAKUNUMERON KÄYTTÖ OSOITTEEN HAKEMISEEN \(sivu 5-20\)](#)
 - ▶ [OSOITTEEN SYÖTTÄMINEN MANUAALISESTI \(sivu 5-21\)](#)
 - ▶ [VERKKOKANSION MÄÄRITTÄMINEN \(sivu 5-22\)](#)
 - ▶ [OSOITTEEN HAKEMINEN OSOITEKIRJASTA \(sivu 5-24\)](#)
 - ▶ [LÄHETYSLOKIN KÄYTTÄMINEN UUELLEENLÄHETYKSEEN \(sivu 5-26\)](#)
- 🌐 -kuvake ilmestyy pikanäppäimiin, joihin Internet-faksi osoitteet on tallennettu.



Voit muuttaa [Aihe], [Tiedoston Nimi], tai [Leipäteksti] koskettamalla [Muut]-painiketta ja koskettamalla [Lähetysasetus.]-painiketta.

- ▶ [AIHEEN, TIEDOSTONIMEN JA LEIPÄTEKSTIN MUUTTAMINEN INTERNET-FAKSIIN LÄHETYKSEN YHTEYDESSÄ \(sivu 5-39\)](#)

4

Kosketa [Alkuperäinen]-näppäintä.

- Aseta tummuus, tarkkuus ja muoto kohdassa [Järjestelmäasetukset] → [Kuvan Lähetysasetukset] → [Internetfaksi asetukset] → [Palvelinasetukset] → [Oletus- Asetukset] kohdassa "Asetukset (pääkäyttäjä)".
- Koskettamalla [Muut]-näppäintä voit määrittää useita eri toimintoja, esimerkiksi lähettää kaksi alkuperäissivua yhtenä arkkina tai erikokoisia alkuperäissivuja.

5

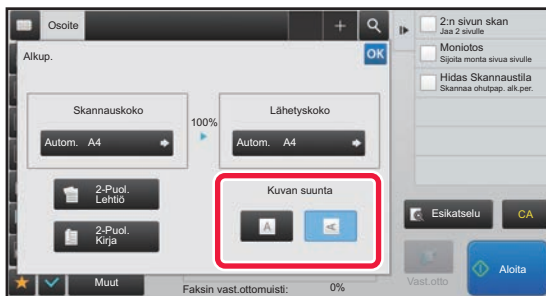
**Kosketa sopivaa suuntanäppäintä.**

Kosketa asetusten määrittämisen jälkeen **OK**.

6

Kosketa [Aloita]-näppäintä aloittaaksesi alkuperäisen asiakirjan skannauksen.

- Jos alkuperäisasiakirja on asetettu valotuslevylle, [Luku Loppu]-näppäin tulee näkyviin kosketuspaneelissa. Jos alkuperäisessä on vain yksi sivu, siirry vaiheeseen 8. Jos haluat skannata lisää sivuja, siirry seuraavaan vaiheeseen.
- Jos alkuperäisasiakirja on asetettu asiakirjan syöttötasolle, merkkiäni kuuluu, kun skannaus on valmis ja lähetys alkaa.



Voit koskettaa [Esikatselu]-näppäintä ja katsoa esikatselukuvan ennen kuvan lähettämistä. Löydät lisätietoja katsomalla "[LÄHETETTÄVÄN KUVAN TARKISTUS \(sivu 5-69\)](#)".

7

Jos alkuperäinen asetettiin valotuslasille, vaihda se seuraavaan alkuperäiseen ja kosketa [Aloita]-näppäintä.

Toista kunnes kaikki alkuperäisasiakirjat on skannattu.



8

Kosketa [Luku Loppu]-näppäintä.

Toiminnon päätteeksi kuuluu merkkiääni.
Avaa automaattinen asiakirjan syöttölaite.



- Jos mitään toimenpidettä ei suoriteta minuutin sisällä vahvistusikkunan ilmestymisestä näyttöön, skannaus päättyy automaattisesti ja lähetys menee varaukseen.
- Koskettamalla [Muuta asetus] -näppäintä voit muuttaa kunkin skannattavan alkuperäisasiakirjan sivun valotusta, tarkkuutta, skannauskokoa ja lähetykokoa.
Kuitenkin, kun "Moniotos" tai "Korttitoiminto" on valittu kohdassa Muut, muuta vain valotusta skannatessasi parillista alkuperäisen asiakirjan sivua.

AIHEEN, TIEDOSTONIMEN JA LEIPÄTEKSTIN MUUTTAMINEN INTERNET-FAKSI LÄHETYKSEN YHTEYDESSÄ

Muuta aihe, tiedostonimi ja leipäteksti Internet-faksi-lähetysten aikana. Syötä teksti tarvittaessa suoraan. Määritä tiedoston nimi ja muut Internet-faksin asetukset muiden toimintojen lähetysohjelmien avulla.



- Jos aiheet ja tiedostonimeä ei muuteta, käytetään asetustilan (Internet-versio) asetuksia.
- Voit määrittää aihe-, tiedostonimi-, ja leipätekstiehdokkaat napsauttamalla "Asetus tilassa (pääkäyttäjä)" [Järjestelmäasetukset] → [Kuvan Lähetysohjelmien asetukset] → [Skannaus asetukset].
- Katso tekstin syöttämiseksi kohtaa "Käyttöohje (Kosketuspaneelin käyttö)".

1

Kosketa tilanäyttöä siirtyäksesi Internet-faksitilan aloitusnäytölle.

► [VERKKOSKANNERITILAN VALINTA \(sivu 5-9\)](#)

2

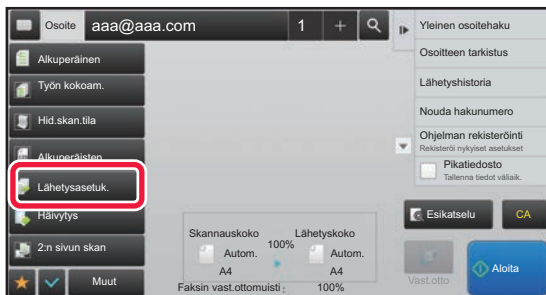
**Kosketa [Lähetysohjelmien asetukset]-näppäintä.**

3

**Kosketa [Aihe]-syöttöruutua aiheen muuttamiseksi.**



4

**Kosketa esiasetetun tekstin näppäintä.****Voit peruuttaa aiheen valinnan:**

Kosketa [Tyhjennä]-näppäintä.



Jos haluat syöttää tekstin suoraan, kosketa [Suora syöttö] -näppäintä ohjelmiston näppäimistön avaamiseksi. Syötä aihe ja kosketa [OK]-painiketta.

5

Jos haluat muuttaa tiedoston nimen, kosketa [Tiedoston Nimi]-syöttöruutua.

6

**Kosketa esiasetetun tekstin näppäintä.**Kosketa asetusten määrittämisen jälkeen **OK**.

- Jos haluat tallentaa ennalta asetetun teksti tiedostonimeksi, valitse [Järjestelmäasetukset] "Asetukset" → [Kuvan Lähetyasetukset] → [Skannaus asetukset] → [Tiedostonimen asetukset].
- Jos haluat syöttää suoraan liittyvää tekstiä, kosketa [Suora syöttö]-näppäintä näytönäppäimistön näyttämiseksi. Syötä tiedostonimi ja kosketa [OK]-painiketta.

**Jos haluat peruuttaa tiedostonimen valinnan:**

Kosketa [Tyhjennä]-näppäintä.

7

Voit muuttaa leipätekstiä koskettamalla [Leipäteksti]-syöttöruutua.



8



Syötä leipäteksti.

Kosketa asetusten määrittämisen jälkeen **OK**.



- Valitse Asetustilassa (web-versio) aiemmin tallennettu esiasetettu teksti koskemalla [Esius. valinta] -näppäintä.
- Syötä leipäteksti suoraan koskettamalla [Muokkaa] -näppäintä.



Jos haluat poistaa kaiken syötetyn tekstin:

Kosketa [Tyhj. kaikki]-näppäintä. Jos tätä näppäintä kosketetaan, koko viestin sisältö poistetaan heti, ei vain valittu rivi.



- Syötä enintään 1 800 merkkiä. (Yksi rivinvaihto lasketaan yhtenä merkinä.)
Valitse rivin peruste näppäimellä  .
- Muokkaa valittua riviä koskettamalla [Muokkaa] -näppäintä. Ohjelmiston näppäimistö tulee näkyviin valittu teksti syötettynä.



SAMAN KUVAN LÄHETTÄMINEN USEISIIN KOHTEISIIN (YLEISLÄHETYS)

Lähetä sama skannattu kuva useisiin skannaus-, Internet-faksi- ja faksitilan kohdeosoitteisiin yhdellä toimenpiteellä. Yhdellä toiminnolla voit lähettää dataa enintään 500 kohteeseen, mukaan lukien varatut lähetystyöt. (Jos esimerkiksi on jo varattu sarjalähetystyö, jolla on 450 kohdetta, dataa voidaan lähettää enintään 50 kohteeseen.)

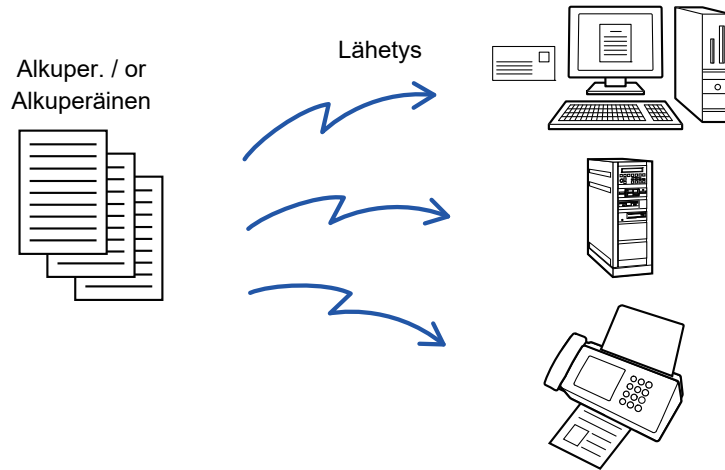

Usein sarjalähetukseen käytetyt kohdeosoitteet on käytännöllistä tallentaa yhteystietoina tai ryhmänä.

Yhteen yhteystietoon voi tallentaa enintään 500 osoitetta.

Yhteystiedon tai ryhmän näppäintä koskettamalla voidaan helposti hakea useita faksinumeroita sarjalähetystä varten.

Fakseja voidaan lähettää myös hipaisunäppäimellä asettamalla [Aseta käyttö- oletukseksi] -valintaruutu asetukseen osoitteiden rekisteröinnin yhteydessä. Jos haluat poistaa tilapäisesti kohdeosoitteen tallennetuista osoitteista, avaa tietojen vahvistusnäyttö ja poista kohde näytöstä.

► [LÄHETYSLOKIN KÄYTTÄMINEN UUELLEENLÄHETYSKSEEN \(sivu 5-26\)](#)



- Kun "Asetus tilan (pääkäyttäjä)" valintaruutu -[Järjestelmäasetukset] → [Kuvan Lähetysasetukset] → [Yleiset asetukset] → [Tila- Asetukset] → [Osoitekirjan oletusvalinta] → [Käytä vain lähetystoiminnon osoitteita] on asetettu (oletusasetus), kuva lähetetään vain kohteisiin, jotka ovat niiden kohteiden joukossa, jotka on asetettu [Aseta käyttö- oletukseksi] jotka ovat tällä hetkellä valitussa tilassa. Jos valintamerkki on poistettu , kuva voidaan lähettää myös muissa tiloissa oleviin kohteisiin.
- Kun sarjalähetyksessä on mukana internetfaksiosoiteita, asiakirja lähetetään mustavalkoisena kaikkiin osoitteisiin.
- Kun sarjalähetuksen osoitteissa on mukana internetfaksitilan osoitteita, kuvatiedot muunnetaan ja lähetetään kuvatietoina internetfaksiin.
Vaikka kuva olisi skannattu värillisenä, se muunnetaan internetfaksin mustavalkoiseksi binaaridataksi ja lähetetään osoitteisiin, esimerkiksi sähköpostiosoitteisiin.
- Jos haluat lähettää saman kuvan faksina kaikkiin kohteisiin normaalitilassa, kosketa [Lähetä sama kuva kuin faksiosoite] tehtäväpaneelissa. Tätä ei voida valita, kun internetfaksi sisältyy kohteisiin.
- Kun mukana on skannaa sähköpostiin- ja internetfaksikohteita, lähetysleveys skannaa sähköpostiin- ja internetfaksi -toiminnoille on sama kuin faksin lähetysleveys.
- Sarjalähetys ei ole mahdollista sekä suoriin SMTP-osoitteisiin että muuntyyppisiin osoitteisiin.



Lähetys tapahtuu, eikä siinä huomioida Skannaa FTP:lle- ja Skannaa verkkokansioon -osoitteita sisältäviä hyperlinkkejä.



Yhteystiedossa tai ryhmässä olevien osoitteiden rekisteröiminen:

Kosketa osoitekirjanäytössä [Lisää Uusi] tehtäväpaneelissa, tai kosketa [Osoitehallinta]-kuvaketta aloitusnäytössä. Osoitekirjaa varten katso "Käyttöohje (Osoitekirjan rekisteröinti)".



1

Aseta alkuperäinen.

Aseta alkuperäinen automaattisen syöttölaitteen asiakirjan syöttötasolle tai valotuslasille.

- ▶ [AUTOMAATTINEN SYÖTTÖLAITE \(sivu 1-106\)](#)
- ▶ [VALOTUSLASI \(sivu 1-108\)](#)

2

Määritä kaikki kohteet.

- ▶ [OSOITTEEN HAKEMINEN OSOITEKIRJASTA \(sivu 5-16\)](#)
- ▶ [VALITTUJEN OSOITTEIDEN LUETTELOON KATSOMINEN \(sivu 5-19\)](#)
- ▶ [HAKUNUMERON KÄYTTÖ OSOITTEEN HAKEMISEEN \(sivu 5-20\)](#)
- ▶ [OSOITTEEN SYÖTTÄMINEN MANUAALISESTI \(sivu 5-21\)](#)
- ▶ [VERKKOKANSION MÄÄRITTÄMINEN \(sivu 5-22\)](#)
- ▶ [OSOITTEEN HAKEMINEN OSOITEKIRJASTA \(sivu 5-24\)](#)
- ▶ [LÄHETYSLOKIN KÄYTTÄMINEN UUELLEENLÄHETYKSEEN \(sivu 5-26\)](#)



- Pikanäppäimet, joita ei voi määritellä sarjalähetykselle, ovat harmaina valinnan estämiseksi.

- Jos sarjalähetykselle on määritetty Skannaa FTP:lle- tai Verkkokansio-osoite, hyperlinkki-sähköpostilähetystä ei tapahdu.



- Jos [Järjestelmäasetukset] → [Kuvan Lähetysasetukset] → [Yleiset asetukset] → [Tila- Asetukset] → [Varmista, että painat Seuraava Osoite -painiketta (+)] ennen seuraavan osoitteen valintaa.] on otettu käyttöön "Asetukset (pääkäyttäjä)", kosketa  ennen kuin seuraava kohde määritetään.
- Jos haluat lähettää saman kuvan (Mono2) yhdellä faksiosoitteella normaalitilassa kaikkiin kohteisiin, kosketa [Lähetä sama kuva kuin faksiosoitte] tehtäväpaneelissa.

3

Kosketa kohtaa [Osoitteen tarkistus] toimintopaneelissa.

4

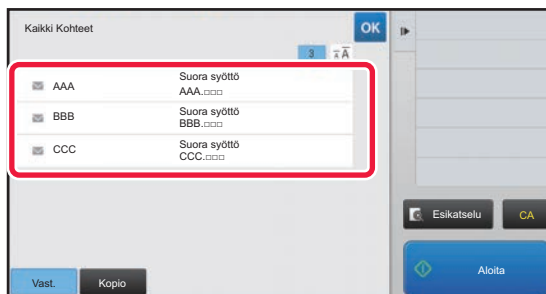

Vahvista kohde.



• Määritettyjen osoitteiden peruuttaminen:

Kosketa sen kohteen näppäintä, joka haluat peruuttaa vapauttaaksesi valinnan.

• Voit vaihtaa toimitustyytit (Vastaanottaja/Kopio/Piilokopio):

Kosketa osoitetta, jonka haluat muuttaa ja kosketa [Muuta vastaanottajaksi], [Muuta CC:ksi], tai [Muuta piilokopioksi] tehtäväpaneelissa.



5

Kosketa [M/V Aloita]- tai [Väri Aloita]-näppäintä ([Aloita]-näppäintä normaalitilassa) aloittaaksesi alkuperäisen skannauksen.

- Jos asetit alkuperäiset sivut asiakirjan syöttötasolle, kaikki sivut skannataan. Skannauksen ja lähetyksen päätteeksi kuuluu merkkiääni.
- Kun asetat alkuperäisen valotuslasille, skannaa jokainen sivu yksitellen. Kun skannaus on valmis, aseta seuraava alkuperäinen ja kosketa [M/V Aloita]- tai [Väri Aloita]-näppäintä ([Aloita]-näppäintä normaalitilassa). Toista, kunnes kaikki sivut on skannattu, ja kosketa sitten [Luku Loppu]-näppäintä. Lähetyksen päätteeksi kuuluu merkkiääni.



Voit koskettaa [Esikatselu]-näppäintä ja katsoa esikatselukuvan ennen kuvan lähettämistä. Löydät lisätietoja katsomalla "[LÄHETETTÄVÄN KUVAN TARKISTUS \(sivu 5-69\)](#)".

TILOJEN ASETTAMINEN, KUN SARJALÄHETYS SISÄLTÄÄ USEITA OSOITETYPPEJÄ

Tässä osassa kuvataan asetukset, joita voidaan käyttää, kun sarjalähetyksessä on mukana erityyppisiä osoitteita. Kun sarjalähetyksessä on mukana erityyppisiä osoitteita (kuten skannaustilan ja Internet-faksi-tilan kohdeosoitteita), sen asetukset ovat käytössä kaikissa osoitteissa riippumatta siitä, minkä tilan näytössä ne määritetään. On kuitenkin huomattava seuraavat poikkeukset:

Kun mukana ei ole internetfaksiosoitteita

Tiedostomuoto (tiedoston pakkaustapa)	Pakkaustapa, joka asetettu [Järjestelmäasetukset] → [Kuvan Lähetyasetukset] → [Skannaus asetukset] → [Tila- Asetukset] → [Pakkaustapa sarjalähetyksessä] "Asetus tilassa (pääkäyttäjä)", käytetään kaikkiin kohteisiin.
Väritila	Kun väritila-asetus skannaustilassa on [Väriäinen], kuva lähetetään Mono2 -muodossa faksiosoitteisiin ja väriällisenä skannausosoitteisiin. Lähetä kuva kaikkiin osoitteisiin Mono2-muodossa koskettamalla [Lähetä sama kuva kuin faksiosoite] tehtäväpaneelissa normaalitilassa.
Alkuperäisten määrä	Osoite, jonka tilassa on määritetty alkuperäisten arkkien lukumäärä, mikäli se on määritetty, on käytössä.
Skannaustiedoston koko	Jos lähetettävä yleislähetys sisältää kohteita, joille on asetettu liitetiedoston kokorajoitus käyttäen [Lähetytiedon maksimimäärän aset. (Sähkö-posti)] tai [Liitetiedostojen maksimikoko (FTP/Työpöytä/Verkkokansio)] ("Asetus tilassa (pääkäyttäjä)", valitse [Järjestelmäasetukset] → [Kuvan Lähetyasetukset] → [Skannaus asetukset] → [Tila- Asetukset]), rajoitusta sovelletaan myös kohteille, joille rajoitusta ei ole asetettu.
Moniotos	Tämä tila on käytössä vain faksille. Se on yhteydessä vastaavan toiminnon sisältävään tilaan.
Jätä väri pois	Tämä tila on käytössä vain skannerille ja tiedonsyötölle. Se on yhteydessä vastaavan toiminnon sisältävään tilaan.
RGB	Tämä tila on käytettävissä skannerille, verkkokansiolle ja FTP:lle/työpöydälle. Se on yhteydessä vastaavan toiminnon sisältävään tilaan.



Kun mukana on internetosoitteita

Kun kohteissa on mukana internetfaksiosoitteita, seuraavat rajoitukset ovat voimassa.

Väritila	Kiinteä mustavalkoinen binääritoiminto.
Tiedostomuoto (tiedoston pakkaustapa)	Kiinteä TIFF.
Alkup.	Lähetys tapahtuu kaikkiin osoitteisiin, joissa käytetään samaa kuvanleveyttä kuin internetfaksissa.
Taustan säätö	Ei voi asettaa.
Tyhjä sivu Ohita	
Jätä väri pois	
Kontrasti	
Terävyys	
RGB	
Allekirjoita	
Koodaa salaiseksi	
Multicrop	
Käyntikort skannaus	
Kuvan leikkaaminen	



Sarjalähetys ei ole mahdollista sekä suoriin SMTP-osoitteisiin että muuntyyppisiin osoitteisiin.



UUDELLEENLÄHETYS EPÄONNISTUNEISIIN SARJALÄHETYSOSOITTEISIIN

Valmiin sarjalähetysten tulokset näkyvät työtilan näytössä. Jos lähetys joihinkin kohdeosoitteisiin epäonnistui, lähetä kuva uudelleen niihin kohteisiin.

1

Kosketa työn tilanäyttöä.

2

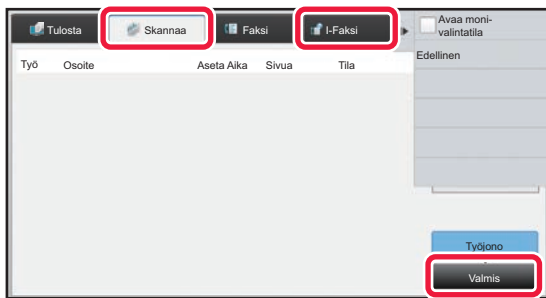

Kosketa [Skannaa]-välilehteä tai [I-Faksi]-välilehteä ja kosketa [Valmis]-näppäintä.



Jos sarjalähetykseen kuului osoitteita eri tiloissa, sama sarjalähetysnäppäin näkyy kaikissa niissä tiloissa.

3

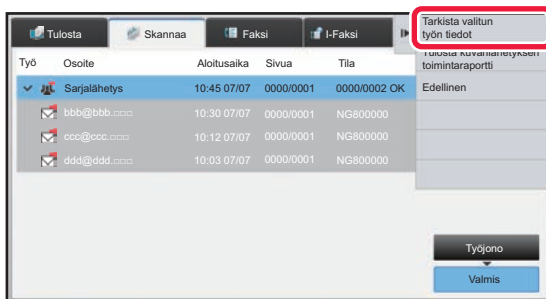

Kun olet koskettanut suoritettua yleislähetystä näppäintä, kosketa [Tarkista valitun työn tiedot] tehtäväpaneelissa.



4

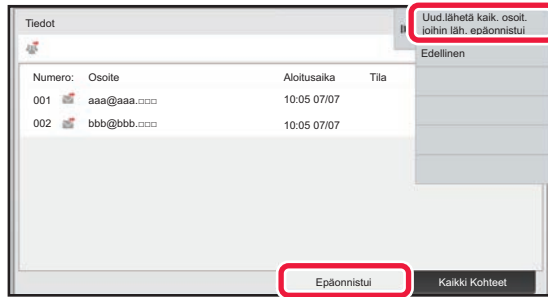

Kun olet koskettanut [Epäonnistui]-välilehteä, kosketa [Uud.lähetä kaik. osoit. joihin läh. epäonnistui] tehtäväpaneelissa lähettääksesi kuvan uudelleen.



Vaiheet sen jälkeen, kun [Uud.lähetä kaik. osoit. joihin läh. epäonnistui] on kosketettu, vaihtelee sen mukaan käytetäänkö asiakirjojen arkistointia vai ei.

- **Asiakirjojen arkistointia käytettäessä:**

Palaat asiakirjan arkistoinnin uudelleenlähetyksen näyttöön, johon on merkitty epäonnistuneet kohteet.

Suorita asiakirjan arkistointi uudelleenlähetyksen toimenpide. (Alkuperäisasiakirjoja ei tarvitse skannata uudelleen.)

- **Kun asiakirjojen arkistointia ei käytettä:**

Palaat perusnäyttöön, johon on kirjattu epäonnistuneet kohteet. Aseta alkuperäisasiakirja ja suorita sarjalähetyksen toimenpiteet.



INTERNET-FAKSIIN LÄHETTÄMINEN PC:STÄ (PC-I-FAKSI)

Tietokoneella oleva tiedosto voidaan lähettää laitteen kautta faksina (PC-Internet-faksi-toiminto).

Faksit lähetetään PC-Internet-faksi-toiminnolla samalla tavoin kuin asiakirjat tulostetaan. Valitse PC-faksi-ajuri tietokoneesi tulostinajuriksi ja valitse sitten sovelluksessa Tulosta-komento. Lähetysten kuvadata muodostetaan ja lähetetään Internet-faksina.

Käyttämällä "Log Viewer"-sovellusta voidaan Internet-faksit lähettää lokinkatselusovelluksessa näkyvää siirtolokia käyttämällä.

Tämän toiminnon käyttöohjeet ovat PC-Fax-ohjaimen Ohjeessa.

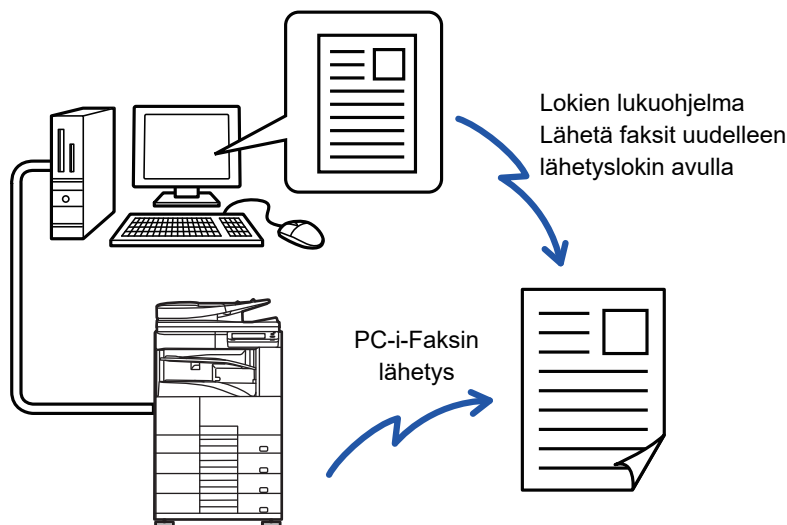

- Jos Internet-faksi halutaan lähettää PC-I-faksi-toiminnon avulla, PC-faksi-ajurin on oltava asennettu ja päivitetty Internet-faksin laajennuspaketin mukana toimitetun CD-ROM-levyn avulla. Lisätietoja saat Ohjelmiston asennusohjeesta.
- Toimintoa voidaan käyttää vain Windows-tietokoneessa.



Estä PC-I-Faksin lähetys

Kohdassa "Asetukset (pääkäyttäjä)", valitse [Järjestelmäasetukset] → [Kuvan Lähetysasetukset] → [Yleiset asetukset] → [Salli/estä asetukset] → [Asetukset tiedonsiirron estämiseksi] → [Estä PC-I-Faksin lähetys].
Estää PC-Internet-faksin lähetysten.



Tämä toiminto on käytettävissä lähetyksen yhteydessä. Laitteelle vastaanotettuja Internet-fakseja ei voida vastaanottaa laitteeseen kytketyllä tietokoneella.



KUVA-ASETUKSET

ALKUPERÄISASIAKIRJAN MOLEMPIEN PUOLIEN AUTOMAATTINEN SKANNAUS (2-PUOLINEN ALKUPERÄINEN)

Automaattisen syöttölaitteen avulla voidaan skannata automaattisesti alkuperäisasiakirjan molemmat puolet.



2-puolinen
alkuperäinen

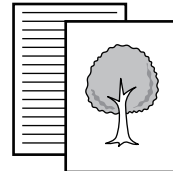
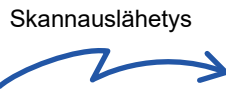

Etu- ja takapuoli skannataan



Kaksipuolisen skannauksen asetukset tyhjenetään lähetyksen jälkeen.



Et voi käyttää 2-puolista skannausta, kun alkuperäiseen kooksi on asetettu pitkä koko.

1

Kirja



Lehtiö



Kun olet koskettanut [Alkuperäinen]-näppäintä, kosketa [Kirja] tai [Lehtiö]-näppäintä.

Katso kuvaa vasemmalla tarkistaaksesi alkuperäisen sidontareunan ja valitse kosketettava näppäin.



Kosketa normaalitilassa [2-puolinen lehtiö]- tai [2-puolinen kirja]-näppäintä.

2

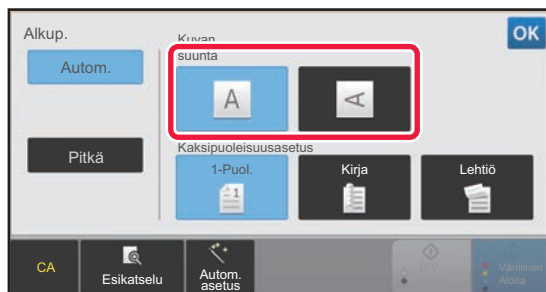

Kosketa [Kuvan suunta]-näppäintä, joka vastaa asetetun alkuperäisen suuntaa.

Jos asetusta ei ole oikein, sopivaa kuvaa ei ehkä lähetetä. Kosketa asetusten määrittämisen jälkeen **OK**.



2-puolisen skannauksen peruuttaminen:

Kosketa [1-Puol.]-näppäintä.

Kosketa normaalitilassa [2-puolinen lehtiö]-näppäintä tai [2-puolinen kirja]-näppäintä, joka pakottaa ja peruu näytön.



SKANNAUSKOKO JA LÄHETYSKOKO (SUURENNA/PIENENNÄ)

Kun alkuperäinen on asetettu paikoilleen, laite tunnistaa sen koon automaattisesti.

Lisäksi normaalitilassa laitettun tai määritetyn alkuperäisen koko osoitetaan kohdassa "Skannauskoko" ja lähetettävä koko osoitetaan kohdassa "Lähetyskoko".

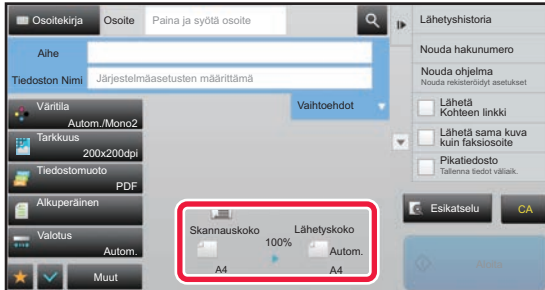

Edellisessä näytössä skannauskoko (asetetun alkuperäisasiakirjan koko) on A4 (8-1/2" x 11") ja lähetyskoko on automaattinen. Jos esimerkiksi skannauskoko on A4 (8-1/2" x 11") ja lähetyskoko on B5 (5-1/2" x 8-1/2"), laite pienentää kuvan ennen lähetystä.

Skannauskoko

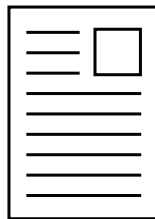

A4

"Lähetyskoko" asetetaan asentoon B5 (5-1/2" x 8-1/2")

Lähetys



Kuva pienennetään ennen lähetystä kokoon B5 (5-1/2" x 8-1/2")



- Vain vakiokokoiset alkuperäiset voidaan tunnistaa automaattisesti.
 - ▶ [AUTOMAATTISEEN SYÖTTÖLAITTEESEEN ASETETUN ALKUPERÄISEN KOKO \(sivu 5-15\)](#)
- Jos alkuperäisen koko on tuumakoko tai muu kuin vakiokoko tai jos alkuperäisen kokoa ei ole tunnistettu oikein, alkuperäisen skannauskoko on määritettävä manuaalisesti.
 - ▶ [ALKUPERÄIASIAKIRJAN SKANNAUSKOON MÄÄRITTÄMINEN PAPERIKOKONA \(sivu 5-51\)](#)
 - ▶ [ALKUPERÄIASIAKIRJAN SKANNAUSKOON MÄÄRITTÄMINEN KÄYTTÄMÄLLÄ NUMEROARVOJA \(sivu 5-52\)](#)



ALKUPERÄISASIAKIRJAN SKANNAUSKOON MÄÄRITTÄMINEN PAPERIKOKONA

Määritä manuaalisesti alkuperäisen koko seuraavissa tapauksissa:

- Kun alkuperäisen koko ei ole vakio (tuumakoko tai ei-vakiokoko)
- Kun kokoa ei tunnisteta oikein



Kun [Pitkä] on valittu, kaksipuolista skannausasetusta eikä lähetyskokoja voida muuttaa. Laitte lähettää kuvan vain Mono2-asetusta käyttäen.

1

Vaihda normaalitilaan napauttamalla [Tiedot]-näppäintä.

► [TILOJEN MUUTTAMINEN \(sivu 1-11\)](#)

2

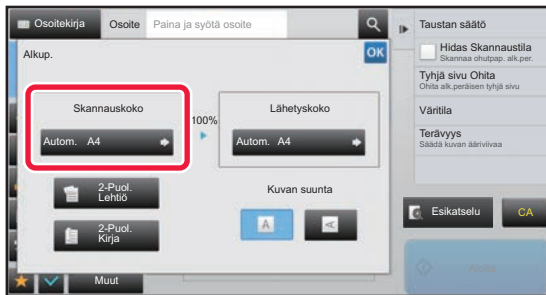

Kun olet koskettanut [Alkuperäinen]-näppäintä, kosketa [Skannauskoko]-näppäintä.

3

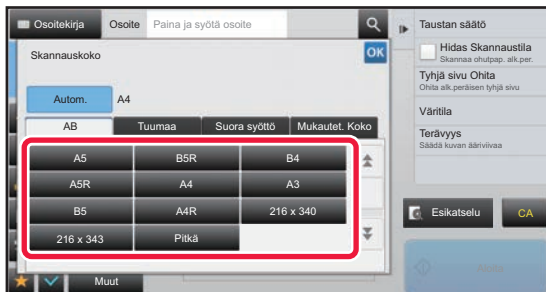

Kosketa sopivaa alkuperäisen asiakirjakoona näppäintä.

Kosketa asetusten määrittämisen jälkeen **OK**.



Jos lähetät pitkän alkuperäisasiakirjan, kosketa [Pitkä]-näppäintä.

Käytä automaattista syöttölaitetta pitkän alkuperäisasiakirjan skannaukseen. Skannattava maksimileveys on 1000 mm (39-3/8") (maksimikorkeus on 297 mm (11-5/8")).

► [LÄHETETTÄVÄT ALKUPERÄISASIAKIRJOJEN KOOT \(sivu 5-15\)](#)



ALKUPERÄISASIAKIRJAN SKANNAUSKOON MÄÄRITTÄMINEN KÄYTTÄMÄLLÄ NUMEROARVOJA

Määritä alkuperäisen koko numeerisilla arvoilla alkuperäisen asettamisen jälkeen seuraavissa tapauksissa:

- Kun skannataan ei-vakiokokoinen alkuperäinen kuten kortti tai postikortti
- Kun kokoa ei tunnisteta oikein

Leveys voi olla 25–432 mm (1–17"), ja korkeus voi olla 25–297 mm (1–11-5/8").



Kun skannauskoko on määritetty numeroarvoina, lähetykokoa ei voi määrittää.

1

Kosketa [Tiedot]-näppäintä muuttaaksesi normaalitilaan.

► [TILOJEN MUUTTAMINEN \(sivu 1-11\)](#)

2

Kosketa [Alkuperäinen]-näppäintä.

3

Kun olet koskettanut [Skannauskoko]-näppäintä, kosketa [Suora syöttö]-näppäintä.

4

Määritä alkuperäisen koko.



- Kosketa alueita, joilla leveys ja korkeus näkyvät, ja näppäile koot numeronäppäimillä.
- Näppäilyyn koon hienosäätö onnistuu kätevästi **-** **+**-näppäimellä.

5

Kosketa [OK]-näppäintä.

Kosketa asetusten määrittämisen jälkeen **OK**-näppäintä kaksi kertaa. Tarkista perusnäytössä, että määritetty koko näkyy [Alkuperäinen]-näppäimessä.



Voit peruuttaa määritetyt kokoasetukset:

Kosketa [Autom.]-näppäintä.



USEIN KÄYTETTYJEN ALKUPERÄISKOKOJEN TALLENTAMINEN

Tallenna ei-vakiokokoiset alkuperäisasiakirjojen usein käytetyt koot. Tässä osassa kerrotaan, kuinka alkuperäisasiakirjojen muita kuin vakiokokoja tallennetaan, noudetaan, muutetaan ja poistetaan.



- Tallennettu alkuperäiskoko pysyy muistissa myös mahdollisten virtakatkosten aikana.
- Enintään 12 muuta kuin vakiokokoista alkuperäisasiakirjakokoa voidaan rekisteröidä kopiointia, faksaamista ja kuvanlähetystä varten.
- Lisätyt alkuperäiset koot näkyvät myös muissa tiloissa.

Alkuperäiskokojen tallentaminen (Muuta/Poista)

1

Kosketa [Tiedot]-näppäintä muuttaaksesi normaalitilaan.

► [TILOJEN MUUTTAMINEN \(sivu 1-11\)](#)

2

Kosketa [Alkuperäinen]-näppäintä.

3

Kosketa [Skannauskoko]-näppäintä ja kosketa [Mukautet. Koko]-välilehteä.

4

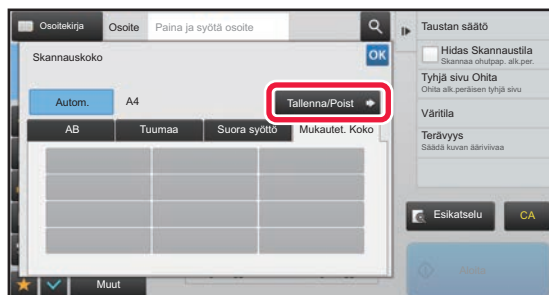

Kosketa [Tallenna/Poist]-näppäintä.



5

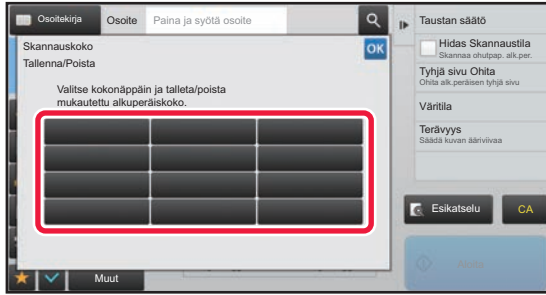

Kosketa ()-avainta mukautetun alkuperäisen koon tallentamiseksi.

Kosketa näppäintä, jossa ei näy kokoa.



Aiemmin tallennetun näppäimen muuttaminen tai tyhjennys:

Kosketa muutettavaa tai tyhjennettävää näppäintä. Seuraava näyttö avautuu.

- Voit muuttaa näppäintä koskettamalla [Muuta]-näppäintä ja siirtymällä seuraavaan vaiheeseen.
- Poista näppäin koskettamalla [Poista]-näppäintä. Varmista, että alkuperäinen koko on tyhjennetty, ja kosketa OK -näppäintä.



6



Määritä alkuperäisen koko.

Kosketa alueita, joilla leveys ja korkeus näkyvät, ja näppäile koot numeronäppäimillä.



Näppäilyllä koon hienosäätö onnistuu kätevästi - + -näppäimellä.

7

Kosketa [OK]-näppäintä.

Kosketa OK -näppäintä ja tarkista, että tallennetun skannauskoon näppäin lisätään oikein skannauskoon näyttöön. Kosketa tämän jälkeen OK -näppäintä.



Voit peruuttaa toiminnan :

Kosketa [CA]-näppäintä.



Tallennetun alkuperäiskoon hakeminen

1

Kosketa [Tiedot]-näppäintä muuttaaksesi normaalitilaan.

► [TILOJEN MUUTTAMINEN \(sivu 1-11\)](#)

2

Kosketa [Alkuperäinen]-näppäintä.

3

Kosketa [Skannauskoko]-näppäintä ja kosketa [Mukautet. Koko]-välilehteä.

4

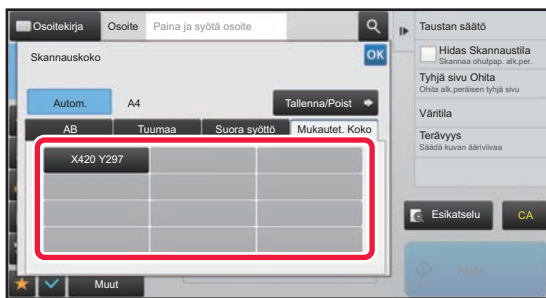

Kosketa alkuperäisen asiakirjakoon näppäintä, jonka haluat hakea.

Kun olet valinnut alkuperäisen koon näppäimen, kosketa **OK** -näppäintä.

Tarkista, että määritetty koon näkyy skannauskoon näytöllä.



Toiminnon peruuttaminen

Kosketa [CA]-näppäintä.



KUVAN LÄHETYSKOON MÄÄRITTÄMINEN

Tällä näppäimellä voit määrittää lähetykseen paperikokona. Jos määritetty lähetykoko on suurempi kuin skannauskoko, kuva suurenee. Jos määritetty lähetykoko on pienempi kuin skannauskoko, kuva pienenee.



- Lähetykkoa ei voi määrittää, kun [Pitkä] on valittu skannauskooksi tai se on määritelty numeroina.
- Lähetykkoa ei voi määrittää, jos Internet-faksi-tilan tiedostomuodoksi on valittu [TIFF-S]. (Lähetykoko on kiinteä A4 [8-1/2" x 11"].)

1

Kosketa [Tiedot]-näppäintä muuttaaksesi normaalitilaan.

► [TILOJEN MUUTTAMINEN \(sivu 1-11\)](#)

2

Kosketa [Alkuperäinen]-näppäintä.

3

Kosketa [Lähetykoko]-näppäintä.

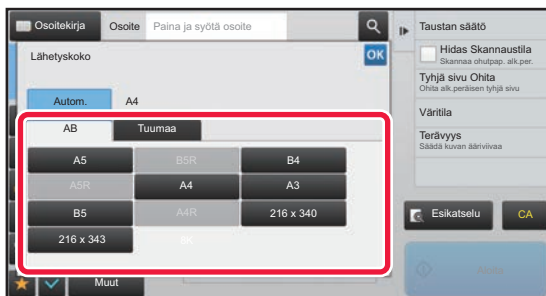
4

Kosketa haluttua lähetyksoon näppäintä.

Kosketa asetusten määrittämisen jälkeen **OK**.



Määritetyn paperikoon mukaan kohteelle "Skannauskoko", joitakin kokoja ei ehkä ole mahdollista valita kohteelle "Lähetykoko". Et voi koskettaa kokonäppäimiä, jotka eivät ole käytettävissä "Lähetykoko".



5

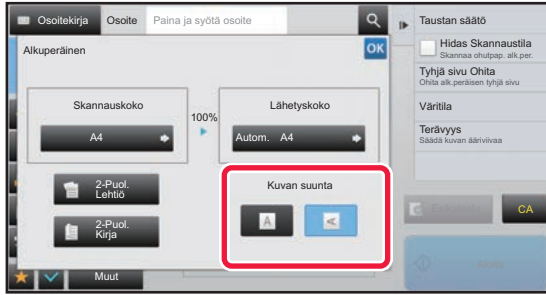

Kosketa [Kuvan suunta]-näppäintä, jolla on sama suunta kuin alkuperäisessä kuvassa.

Jos asetus ei ole oikein, sopivaa kuvaa ei ehkä lähetetä. Kosketa asetusten määrittämisen jälkeen **OK**.



Voit määrittää oletusasetuksena kuvan suunnan valitsemalla [Järjestelmäasetukset] → [Kuvan Lähetysasetukset] → [Yleiset asetukset] → [Tila- Asetukset] → [Kuvan suunta] "Asetukset (pääkäyttäjä)".



Suhde, jota käytetään pienentämiseen tai suurentamiseen alkuperäisen ilmestyy kohteen "Skannauskoko" ja "Lähetyskoko" välillä.



VALOTUKSEN JA ALKUPERÄISEN KUVATYYPIN MUUTTAMINEN

Parhaimman skannaustuloksen saa valitsemalla valotuksen ja alkuperäisen kuvatyypin alkuperäisen mukaan.



- Kun skannaat useita alkuperäisiä valotuslasilla, voit muuttaa valotusasetusta aina, kun vaihdat sivua.
- Internetfaksitilan kontrasti on asetettu järjestelmäasetuksissa.
► [Internetfaksi asetukset \(sivu 7-70\)](#)



Kun käytät automaattista syöttölaitetta, tarkkuusasetusta ei voi muuttaa skannauksen aloittamisen jälkeen. (Jos "Työn kokoam." käytetään kohdassa Muut, muuttaa valotusta aina, kun uusi alkuperäisten sarja asetetaan.)



• Aseta oletuskontrasti

Katso [sivu 4-53](#).

• Aseta oletusasiakirjan asetukset

Kohdassa "Asetukset (pääkäyttäjä)", valitse [Järjestelmäasetukset] → [Kuvan Lähetysasetukset] → [Yleiset asetukset] → [Tila- Asetukset] → [Palauta alkuperäinen kuvatyypin].

Valitse alkuperäisen tyyppi etukäteen, jotta alkuperäinen voidaan skannata sopivalla tarkkuudella (koskee vain skannaustilaa ja USB-muisti-tilaa).

Seuraavat asetukset voidaan määrittää.

- Teksti/Valokuva
- Teksti/Kuva
- Teksti
- Kuva
- Painettu Valokuva
- Kartta

Valotusasetukset

Valotus		Ehdotus
Autom.		Tämä asetusta säätää automaattisesti valotuksen alkuperäisasiakirjan vaaleille ja tummille kohdille.
Manuaal.	1-2	Valitse tämä asetusta, kun alkuperäisasiakirjassa on tummaa tekstiä.
	3	Valitse tämä asetusta tavalliselle alkuperäiselle (ei tumma eikä vaalea).
	4-5	Valitse tämä asetusta, kun alkuperäisessä on vaaleaa tekstiä.

Alkuperäisen tyyppin valitseminen (skannaus- ja tiedonsyöttötila)

Asetuskohdat		Kuvaus
Autom.		Alkuperäinen kuvatyypin valitaan automaattisesti alkuperäistä asiakirjaa vastaavaksi.
Manuaal.	Teksti / painettu valokuva	Tämä tila antaa parhaan tasapainon skannattaessa alkuperäistä, jossa on sekä tekstiä että painettuja valokuvia. Tällaisia alkuperäisiä ovat esimerkiksi aikakauslehti ja myyntiluettelo.
	Testi/Kuva	Tämä tila antaa parhaan tasapainon skannattaessa alkuperäistä, jossa on sekä tekstiä että valokuvia. Tällainen alkuperäinen on esimerkiksi tekstiasiakirja, johon on liitetty valokuva.
	Teksti	Käytä tätä tilaa tavallisiin tekstiasiakirjoihin.
	Valokuva	Käytä tätä tilaa valokuvien skannaukseen.
	Painettu valokuva	Tämä tila on paras painettujen valokuvien skannaukseen, jollaisia ovat esimerkiksi aikakauslehtien tai myyntiluetteloiden valokuvat.
	Kartta	Tämä tila on paras useimmissa kartoissa olevien vaaleiden värivarjostusten ja hienon tekstin kopiaamiseen.



Skannaustilassa tai tiedon syöttötilassa

1

Kosketa [Tiedot]-näppäintä muuttaaksesi normaalitilaan.

► [TILOJEN MUUTTAMINEN \(sivu 1-11\)](#)

2

Kosketa [Valotus]-näppäintä.

3

Kosketa alkuperäiselle tyyppille määritettyä näppäintä, jonka haluat asettaa alkuperäiseen tyyppiin perustuen.

4

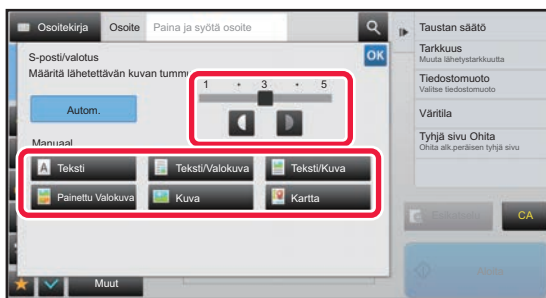

Kosketa   säätääksesi valotusta.

Kosketa asetusten määrittämisen jälkeen .



Kun [Autom.] on valittu, valotuksen muuttaminen määrittää alkuperäisen kuvatyyppiä automaattisesti [Teksti/Valokuva].



TARKKUUDEN MUUTTAMINEN

Määritä tarkkuusasetus.

Tarkkuuden valitseminen

Kun normaaleille tekstiä sisältäville alkuperäisille käytetään tarkkuusasetusta 200 x 200 dpi, saavutetaan kuva, jonka tekstiä voi lukea.

Kun kyse on valokuvista tai kuvituksesta, korkealla tarkkuusasetuksella (600 x 600 dpi jne.) saadaan terävä kuva. Korkean tarkkuusasetuksen käyttäminen suurentaa tiedostokokoa, ja jos tiedosto on liian suuri, sitä ei voi lähettää. Siinä tapauksessa tiedoston kokoa on pienennettävä joko vähentämällä skannattujen sivujen määrää tai muuttamalla mittoja.

- ▶ [TIEDOSTOMUODON MUUTTAMINEN SKANNAUS- TAI TIEDONSYÖTTÖTILASSA \(sivu 5-61\)](#)
- ▶ [TIEDOSTOMUODON MUUTTAMINEN INTERNET-FAKSITILASSA \(sivu 5-67\)](#)
- ▶ [KUVAN LÄHETYSKOON MÄÄRITTÄMINEN \(sivu 5-56\)](#)



Jos käytössä on automaattinen syöttölaite, tarkkuusasetusta ei voi muuttaa skannauksen aloittamisen jälkeen. (Kuitenkin, kun "Työn kokoam." käytetään kohtaa Muut, muuta resoluutiota aina, kun uusi alkuperäisten sarja asetetaan.)



- Kun skannaat useita alkuperäisiä valotuslasilla, voit muuttaa tarkkuusasetusta aina, kun vaihdat sivua.
- Internetfaksitilan tarkkuus on asetettu järjestelmäasetuksissa.
 - ▶ [Internetfaksi asetukset \(sivu 7-70\)](#)

1

Kosketa [Tiedot]-näppäintä muuttaaksesi normaalitilaan.

- ▶ [TILOJEN MUUTTAMINEN \(sivu 1-11\)](#)

2

Kosketa [Tarkkuus]-näppäintä.

3

Kosketa halutun resoluution näppäintä.

Kosketa asetusten määrittämisen jälkeen **OK**.

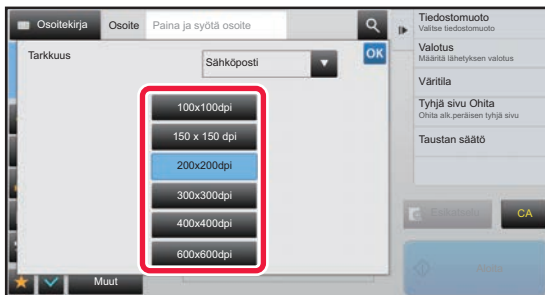

- Tätä ei voida valita, kun internetfaksiosoitteita on mukana.
- Jos eri tiloilla on eri osoitteet, vaihda tilaa ▼ -näppäimellä ja aseta kunkin tilan tarkkuus. FTP/työpöytä ja verkkokansio ovat kuitenkin aina samassa tilassa.
- Jos pakkaussuhde asetetaan asentoon [Musta kirj. korost], resoluutio asetetaan asentoon [300x300dpi].
- Jos tiedostomuoto kohdassa [Tiedostomuoto] asetetaan asentoon [Compact PDF], silloin tämä asettaa resoluutioasetukseksi järjestelmäasetuksien kohdassa "Kompakti PDF-resoluutioasetus" asettavan asetuksen.



TIEDOSTOMUODON MUUTTAMINEN SKANNAUS- TAI TIEDONSYÖTTÖTILASSA

Skannatun kuvan lähettämiseen käytettävä tiedostomuoto (tiedostotyyppi ja pakkaustila/pakkaussuhde) voidaan muuttaa lähetyshetkellä. Jos skannatut alkuperäiset on jaettu eri tiedostoihin, myös tiedoston sivujen lukumäärää voidaan muuttaa.



[M/V]-tilan tiedostotyyppi ja [Väri/Harmaasävy]-tilan tiedostotyyppi liittyvät toisiinsa. Tiedostotyyppiä ei voi asettaa erikseen tiloille. (Kun [JPEG]-tilalle on valittu [Väri/Harmaasävy], [TIFF] on valittu automaattisesti [M/V] -tilalle.)

Tiedostomuotojen yhdistelmät

[Väri/Harmaasävy]-välilehti	[M/V]-välilehti
PDF*1	PDF*1
Kompakti PDF*1, 2	PDF*1
Kompakti PDF (Ultra Fine)*1, 2	PDF*1
PDF/A-1a*1, 4	PDF/A-1a*1, 4
PDF/A-1b*1, 4	PDF/A-1b*1, 4
PDF/A*1, 3	PDF/A*1, 3
Kompakti PDF/A-1a*1, 2, 4	PDF/A-1a*1, 4
Kompakti PDF/A-1b*1, 2, 4	PDF/A-1b*1, 4
Kompakti PDF/A*1, 3, 4	PDF/A*1, 3
Kompakti PDF/A-1a (Ultra Fine)*1, 2, 4	PDF/A-1a*1, 4
Kompakti PDF/A-1b (Ultra Fine)*1, 2, 4	PDF/A-1b*1, 4
Kompakti PDF/A (Ultra Fine)*1, 2	PDF/A*1, 4
Salattu PDF*1	Salattu PDF*1
Salattu/Kompakti PDF*1, 2	Salattu PDF*1
Salattu/Kompakti PDF (Ultra Fine)*1, 2	Salattu PDF*1
TIFF	TIFF
JPEG	TIFF
XPS	XPS
TXT(UTF-8)*4	TXT(UTF-8)*4
RTF*4	RTF*4
DOCX*4	DOCX*4
XLSX*4	XLSX*4
PPTX*4	PPTX*4

*1 Kun PDF (mukaan lukien salattu ja korkea pakkaus) on valittu tiedostomuodoksi, Flate-pakkausta voidaan käyttää tiedostokoon pienentämisessä.

*2 Tämä tulee esiin vain, kun laajennettu pakkauspaketti on asennettu.

*3 Kun laitteessa ei ole OCR-toimintoa.

*4 Tämä tulee esiin vain, kun OCR-laajennuspaketti on asennettu.



- Skannatun kuvan lähettämiseen käytettävä tiedostomuoto määritetään, kun osoite tallennetaan hipaisunäppäimeen, mutta voit muuttaa muotoa lähetyshetkellä.
- Jos [PDF/Salaus] on määritetty tiedostomuodoksi, salasanan syöttönäyttö tulee näkyviin skannattaessa. Anna salasana (korkeintaan 32 merkkiä).



Pidä mielessä seuraavat seikat, kun [PDF/Korkea pakk.]-tiedostomuodoksi on asetettu [Väri/Harmaasävy]. (Tämä tulee esiin vain, kun laajennettu pakkauspaketti on asennettu.)

- Lähetettäessä osoitteeseen, jossa on määritettynä [PDF/Korkea pakk.], kaikki skannerin tiedostot lähetetään Compact PDF -tiedostoina.
- Lähetettäessä osoitteeseen, jossa on määritettynä [PDF/Korkea pakk.] ja [PDF/Pieni/U-Fine], kaikki skannerin tiedostot lähetetään Compact PDF (Ultra Fine) -tiedostoina.
- Jos [PDF/Korkea pakk.] on määritetty, resoluutiota ei voida muuttaa skanneritilassa. Asetetaan järjestelmäasetuksien kohdassa "Kompakti PDF-resoluutioasetus" asetettu resoluutioasetus.
- Jos [PDF/Korkea pakk.] on asetettu, kun tarkkuusasetus on määritetty skannaustilassa (tai muussa tilassa), tarkkuusasetus peruutetaan ja lähetyksessä käytetään Compact PDF -asetusta.
- Kun [PDF/Korkea pakk.] on valittu, [Tarkkuus]-asetusta ei voi muuttaa seuraavaa alkuperäistä odotettaessa tai työn kokoamisasetusten [Muuta asetus] -kohdassa.
- Jos [PDF/Korkea pakk.] on asetettu, kun alkuperäisen tyyppiasetus on määritetty skannaustilassa (tai muussa tilassa), [Kuva]-asetus muuttuu [Teksti/Kuva]-asetukseksi ja [Kartta] [Teksti/Valokuva]-asetukseksi.
- Alkuperäistiedoston heikko tila voi estää OCR-toimintoa tunnistamasta joitain merkkejä ja grafiikkaa oikein, ja tuloksena voi olla poisjätettyjä kohtia tai väärin luettuja merkkejä.*
- OCR-toiminto ei takaa, että kaikki skannatun alkuperäistiedoston merkit, grafiikka tai muu sisältö toistetaan täysin oikein.*
* Tarvitaan OCR-laajennuspaketti.

Flate-pakkaus

Kun PDF-tiedosto on pakattu JPEG-pakkauksella, tämä toiminto pakkaa tiedoston hävittämättömällä pakkauksella, joka edelleen pienentää tiedostokokoa vähän. Kun tiedoissa on merkittävä määrä kiinteää väriä, tämä lisää pakkauksen tehokkuutta.

Kun lähetetään PDF-tiedosto, Flate-pakkaus mahdollistaa suuremman tiedostokoon pienennyksen kuin perinteiset menetelmät.

Jos vastaanottajan PDF-lukuohjelma ei tue Flate-pakkausta, vastaanottaja ei ehkä voi nähdä PDF-tiedostoa. Tässä tapauksessa Flate-pakkauksen voi ottaa pois käytöstä.



Flate-pakkauksen käyttöönotto

Ota Flate-pakkaus käyttöön tai poista käytöstä valinnalla [Järjestelmäasetukset] → [Kuvan Lähetysoikeudet] → [Skannaus asetukset] → [Tila- Asetukset] → [PDF-pakkausasetukset] kohdasta "Asetukset (pääkäyttäjät)".

1

Kosketa [Tiedostomuoto]-näppäintä.

Jos olet syöttöruututilassa, aloita vaiheesta 5.

2

Kosketa [Väri/Harmaasävy]- tai [M/V]-näppäintä.



- Formaattiasetus [M/V]-tilalle on tiedostomuoto, jonka [M/V Aloita]-näppäintä kosketetaan.
- Formaattiasetus [Väri/Harmaasävy]-tilalle on tiedostomuoto, jonka [Väri Aloita]-näppäintä kosketetaan.
- Kun [Väri/Harmaasävy]-tila on valittu ja skannerin toimintojen laajennuspaketti on asennettu, [Pieni]- ja [U-Fine] -valintaruudut ovat valittavissa. Voit estää kuvan laadun heikkenemisen ja pienentää lähetettävän tiedoston kokoa valitsemalla Compact PDF. Voit valita [U-Fine] -vaihtoehdon vain, kun olet valinnut vaihtoehdon Compact PDF.



3

Kosketa halutun tiedostotyyppin näppäintä.

Kosketa asetusten määrittämisen jälkeen **OK**.

Kun laitteessa ei ole OCR-toimintoa.

Kun [M/V]-näppäin on valittu



Kun [Väri/Harmaasävy]-näppäin on valittu

**Kun OCR-laajennuspaketti on asennettu.**

Kun [M/V]-näppäin on valittu



Kun [Väri/Harmaasävy]-näppäin on valittu



4

(Kun OCR-laajennuspaketti on asennettu.) Voit ottaa OCR:n käyttöön valitsemalla [OCR]-valintaruudun () ja koskettamalla [OCR-asetus].

Kun asetukset on tehty, kosketa (**OK**).

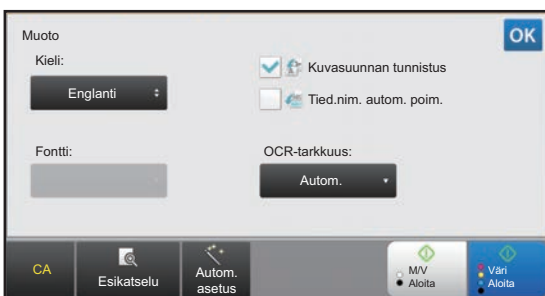



- Kun alkuperäiselle on valittu "Pitkä koko", [OCR]-toimintoa ei voi käyttää.
- Valitse skannauskieli kieliasetuksissa. Seuraavat kielet ovat valittavissa. Japani, Englanti, Espanja, Ranska, Saksa, Italia, Hollanti, Ruotsi, Norja, Suomi, Tanska, Unkari, Tsekki, Puola, Venäjä, Kreikka, Portugali, Turkki, Slovakia, Katalaani, Yksinkert. kiina, Perinteinen Kiina, Korea.
- Kun [RTF], [DOCX], [XLSX], tai [PPTX] valitaan tiedostomuodoksi, voit määrittää kirjaintyyppin tuotetulle tekstille.
- Kun [Kuvasuunnan tunnistus]-valintaruutu valitaan (), alkuperäisen suunta tunnistetaan ja kuvaa kierretään ennen lähetystä.
- Kun [Tied.nim. autom. poim.]-valintaruutu valitaan (), tiedostosta luettu tekstimerkkijono sisällytetään tiedostonimeen. Jos tiedoston nimi on asetettu, sitä käytetään siirrossa.
- Voit asettaa OCR-toiminnon tarkkuuden kohdassa [OCR-tarkkuus:]. Valitse joko [Autom.] tai [Tekstin koros.]. Kun [Tekstin koros.] on valittu, merkkien lukemistarkkuutta lisätään ennen skannaamista. Kun [Tekstin koros.] on valittu, kaavioiden ja taulukkoalueiden lukemistarkkuus voi heikentyä. Muuta asetusta vain, kun haluat erityisesti lisätä tekstialueiden tarkkuutta.
- Jos lähetysmuoto on PDF-muoto, tämä toiminto korjaa automaattisesti vinouden, kun alkuperäinen skannataan sen ollessa vinossa.
 - ▶ [:N SKANNAUSTIEDOT \(PDF:N VINOUDEN SÄÄTÖ\) \(sivu 5-114\)](#)

5

Jos haluat valita yksityiskohtaisempia asetuksia, kosketa [Tiedot]-näppäintä vaihtaaksesi normaalitilaan.

- ▶ [TILOJEN MUUTTAMINEN \(sivu 1-11\)](#)

6

Kosketa [Tiedostomuoto]-näppäintä.

7

Kosketa [Väri/Harmaasävy]- tai [M/V]-välilehteä ja valitse skannauksen formaatin tila.



- [M/V]-tilan tiedostomuotoasetus on tiedostomuoto, jota käytettiin väritilan ollessa [Mono2].
- [Väri/Harmaasävy]-tilan tiedostomuotoasetus on tiedostomuoto, jota käytettiin väritilan ollessa [Värillinen] tai [Harmaasävy].



8

Kosketa halutun tiedostotyypin näppäintä.

Kun laitteessa ei ole OCR-toimintoa.

Kun [M/V]-näppäin on valittu

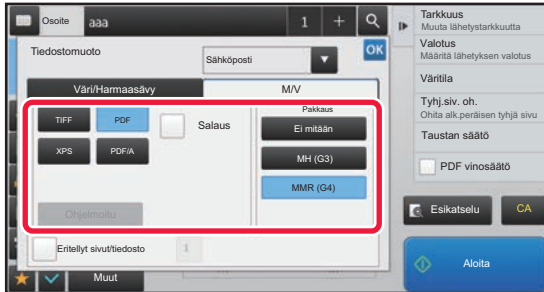

Kun [Väri/Harmaasävy]-näppäin on valittu

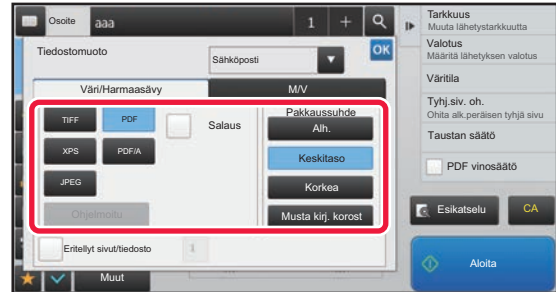

Kun OCR-laajennuspaketti on asennettu.

Kun [M/V]-näppäin on valittu

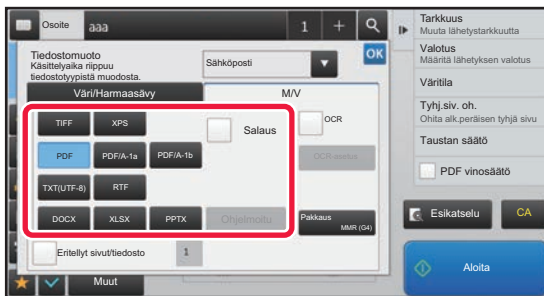

Kun [Väri/Harmaasävy]-näppäin on valittu

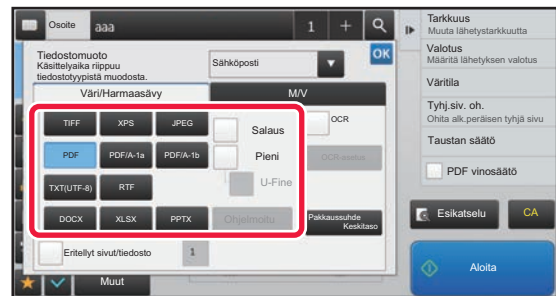

- Kun Väri/Harmaasävy-tila on valittu, Pieni- ja U-Fine-valintaruudut tulevat näkyviin. Voit estää kuvan laadun heikkenemisen ja pienentää lähetettävän tiedoston kokoa valitsemalla Compact PDF. Voit valita [U-Fine]-vaihtoehtoa vain, kun olet valinnut vaihtoehtona Compact PDF.
- * Tarvitaan laajennettu pakkauspaketti.
- Jos lähetysmuoto on PDF-muoto, tehtäväpaneelissa, kosketa [PDF vino-] korjatakseksi automaattisesti asiakirjan vinouden.
 - ▶ [:N SKANNAUSTIEDOT \(PDF:N VINOUDEN SÄÄTÖ\) \(sivu 5-114\)](#)

9

(Kun OCR-laajennuspaketti on asennettu.) Kosketa [Pakkaustapa]-näppäintä tai [Pakkaussuhde]-näppäintä.



10

Kosketa Pakkaus-näppäintä tai Pakkaussuhde-näppäintä.**Kun laitteessa ei ole OCR-toimintoa.**

Kun [M/V]-näppäin on valittu

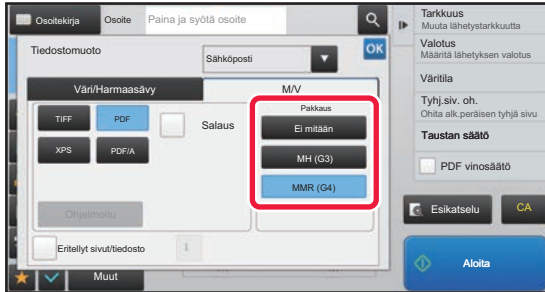

Kun [Väri/Harmaasävy]-näppäin on valittu

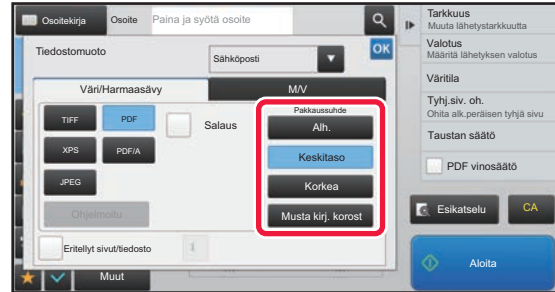
**Kun OCR-laajennuspaketti on asennettu.**

Kun [M/V]-näppäin on valittu

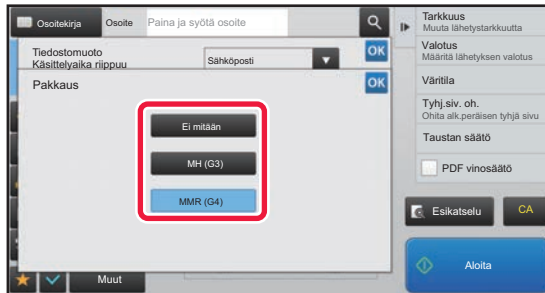

Kun [Väri/Harmaasävy]-näppäin on valittu

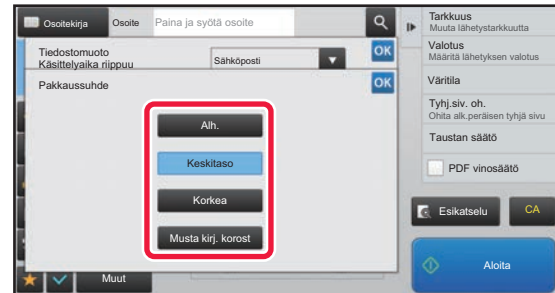

- [Musta kirj. korost]-välilehden asetus [Väri/Harmaasävy] on tiedostomuoto, joka pienentää tiedoston kokoa ja samalla vähentää mustan tekstin laadun heikkenemistä.
- (Kun OCR-laajennuspaketti on asennettu)
Kun asetukset ovat valmiit, kosketa **OK**.

11

Voit muuttaa sivujen lukumäärän per tiedosto asettamalla [Eritellyt sivut/tiedosto]-valintaruudun arvoon ja määrittää numeronäppäimillä sivumäärä per tiedosto.

- Kun [Eritellyt sivut/tiedosto] -valintaruutu on , yksi tiedosto luodaan kaikille oikealla oleville sivuille. Kun valintaruutu poistetaan, yksi tiedosto luodaan kaikille sivuille.
- Kun [Eritellyt sivut/tiedosto] on valittu, muodostettuihin tiedostonimiin lisätään peräkkäiset numerot.
- Kun tiedostotyyppi on valittu [JPEG], kullekin sivulle luodaan oma tiedosto. Tämän vuoksi [Eritellyt sivut/tiedosto] -valintaruutu ei ole näkyvässä.



TIEDOSTOMUODON MUUTTAMINEN INTERNET-FAKSITILASSA

Internetfaksitilan muoto on asetettu järjestelmäasetuksissa.

► [Internetfaksi asetukset \(sivu 7-70\)](#)

VÄRITILAN MUUTTAMINEN

Vaihda alkuperäisen skannaukseen käytettävä väritila.

Helppokäyttötilassa

Kosketa [M/V Aloita] tai [Väri Aloita]-näppäintä alkuperäisen skannaamiseksi.



Voit käyttää asetusten määrittämiseen kutakin näppäintä koskettaessa, valitse "Asetukset (Web-versio)" - [Järjestelmäasetukset] → [Kuvan Lähetysasetukset] → [Skannaus asetukset] → [Oletusasetukset] → [Easy Scan -asetukset].

Normaalitilassa

Tila	Skannaustapa
Autom.	Kone havaitsee onko alkuperäisasiakirja värillinen vai mustavalkoinen ja valitsee automaattisesti täysväri- tai mustavalko- (Mono2 tai harmaasävy) -skannauksen.
Värillinen	Alkuperäinen skannataan täysvärisenä. Tämä tila sopii parhaiten täysvärisille alkuperäisille asiakirjoille kuten esimerkiksi luetteloille.
Mono2	Alkuperäisasiakirjan värit skannataan mustavalkoisina. Tila on paras vaihtoehto, jos alkuperäisessä on vain tekstiä.
Harmaasävy	Alkuperäisen asiakirjan värit skannautuvat mustavalkoisina harmaan eri sävyinä (harmaasävyt).



Tätä toimintoa ei voi käyttää Internet-faksitilassa.

1

Kosketa [Tiedot]-näppäintä siirtyäksesi normaalitilaan.

► [TILOJEN MUUTTAMINEN \(sivu 1-11\)](#)

2

Kosketa [Väritila]-näppäintä.

3

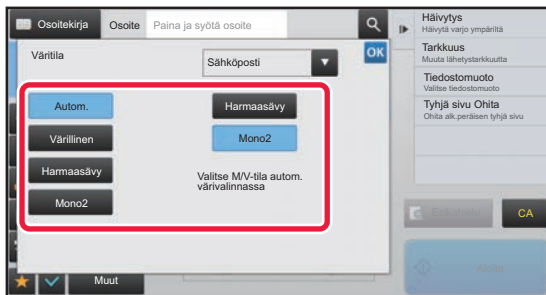

Kosketa halutun väritilan näppäintä alkuperäiselle asiakirjalle.



Jos on kyseessä kohteiden sekoitus eri lähetystiloissa, kosketa ▼ valitaksesi lähetystilan (Sähköposti, Työpöytä/ FTP tai Tiedonsyöttö) ja asettaaksesi väritilan jokaiselle tilalle.



4

Kosketa [Harmaasävy] tai [Mono2]-näppäintä asettaaksesi M/V-tilan automaattiselle värivalinnalle.

Määritä, käytetäänkö mustavalkoisten alkuperäisten skannaukseen Mono2- vai harmaasävyasetusta. Huomaa, että jos tiedostomuodoksi on asetettu JPEG, skannauksessa käytetään harmaasävyjä.

Kosketa asetusten määrittämisen jälkeen .



M/V-tila voidaan valita vain, kun väritila-asetuksissa on valittu [Autom.] (vaihe 3).



SKANNAUSASETUSTEN ASETTAMINEN AUTOMAATTISESTI (Autom. asetus)

Voit asettaa automaattisesti alkuperäiselle sopivat skannausasetukset koskettamalla [Autom. asetus]-näppäintä helppokäyttötila perusnäytössä.

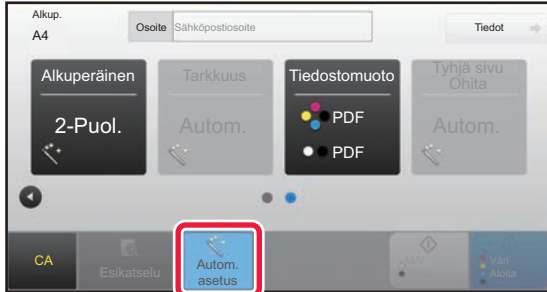

Seuraavat toiminnot asetetaan automaattisesti.

- Kuvan suunta*
- 2-puolinen lehtiö/vihko*
- Tarkkuus
- Tyhjä sivu Ohita
- Mono2:n/harmaasävyn automaattinen havaitseminen
- PDF-muodon vinouden automaattinen korjaaminen

Jokaisen funktion asetusarvoa/parametria voidaan muuttaa asetustilassa.

* Tarvitaan OCR-laajennuspaketti.



- Kun "Autom. asetus" on käytössä, harmaina näkyviä toimintoja ei voida ottaa käyttöön.
- Kun internetfaksiosoite on valittu, et voi ottaa käyttöön asetusta "Autom. asetus".



Muuta "Autom. asetus" -asetuksia, käytä "Asetukset (Web-versio)" - [Järjestelmäasetukset] → [Kuvan Lähetysasetukset] → [Skannaus asetukset] → [Tila- Asetukset] → [Auto Scan -asetus].

• Säädä kuvan suunta automaattisesti

Asetettujen alkuperäistiedostojen suunta voidaan tunnistaa automaattisesti. Aseta skannataanko alkuperäistiedostot yksi- vai kaksipuolisesti.

• Säädä resoluutio automaattisesti

Laitte voi asettaa tarkkuuden automaattisesti.

• Tyhjä sivu Ohita

Aseta jätetäänkö tyhjät alkuperäissivut skannauksen aikana automaattisesti väliin.

• Määrittää automaattisesti Mono2:n/harmaasävyn

Kun skannataan asiakirjaa mustavalkokäynnistyksellä, tämä määrittää automaattisesti alkuperäisestä mitä väritilaa mustavalkokäynnistyksen ja harmaasävyn välillä käytetään skannausta varten.

Kriteeri, onko mustavalkoisen mono2 vai harmaasävy, asetetaan kohdassa [Havainto standardi].

Vaikka [Värikäynnistys]-näppäintä kosketetaan, kun asiakirja havaitaan mustavalkotilassa, se valitaan automaattisesti riippumatta siitä onko se mono2 vai harmaasävy.

Kuitenkin jos täysväriskannauksen asetus on aina asetettu järjestelmäasetuksissa, täysväri kiinnitetään ja automaattista tunnistusta ei suoriteta.

• Korjaa automaattisesti PDF-muodon vinouden

Korjaa automaattisesti alkuperäisen vinouden, kun skannataan PDF-muotoon.

LÄHETETTÄVÄN KUVAN TARKISTUS

Tarkista lähetettävä kuva ennen lähettämistä kosketuspaneelissa.

Voit koskettaa [Esikatselu]-näppäintä ja katsoa esikatselukuvan ennen kuvan lähettämistä. Tarkistamalla skannatun alkuperäiskuvan esikatselunäytössä voit muuttaa valotusta ja tarkkuutta ja siten varmistaa, että lähettämäsi kuvat ovat hyvälaatuisia.



- Lähettävän tiedon koosta riippuen osia saattaa jäädä pois kosketuspaneelilla näkyvästä esikatselukuvasta.
- Esikatselutoiminto ei ole käytettävissä, kun alkuperäisasiakirjan kokoasetuksena on Pitkä.



MUUT TOIMINNOT



Faksitilan tietojen varoituksia toiminnoille kuten moniotostulostaminen, jolla on samat toimintamenettelyt kuten faksitilalla.

TALLENNUSSKANNAUS (OHJELMA)

Toiminto tallentaa useita kopiointiasetuksia yhdeksi ohjelmaksi. Tallennettu ohjelma on helposti haettavissa. Oletetaan esimerkiksi, että A4 (8-1/2"x11") -asiakirjoja skannataan tiedostoksi ja lähetetään kuhunkin sivukonttoriin kerran kuussa.

- Samat asiakirjat lähetetään jokaiseen sivukonttoriin
- Sidotun asiakirjan jokainen sivu lähetetään sivu kerrallaan
- Asiakirjojen reunoissa olevat tahrat häivytetään ennen lähetystä

A4 (8-1/2" x 11") kokoiset jaettavat asiakirjat

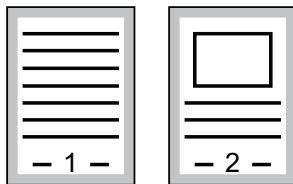

Vastaanottajien vastaanottamat faksit .

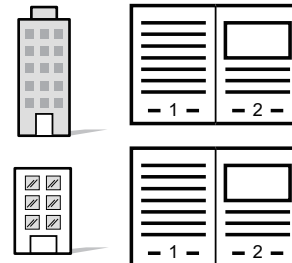

Kun työohjelmaa ei ole tallennettu	Kun työohjelma on tallennettu
<p>Syötä kunkin sivukonttorin osoite.</p> <p>↓</p> <p>Valitse 2 sivun skannaus.</p> <p>↓</p> <p>Määritä häivytytys.</p> <p>↓</p> <p>Napauta [Aloita]-näppäintä.</p> <p>Skannaa ja lähetä alkuperäinen.</p>	<p>Kosketa tallennetun ohjelman näppäintä.</p> <p>↓</p> <p>Napauta [Aloita]-näppäintä.</p> <p>Skannaa ja lähetä alkuperäinen.</p>
<p>Joka kuukausi tarvitaan huomattavasti aikaa asiakirjojen lähetykseen, koska edellä olevat asetukset on valittava. Lisäksi asetusten valinnassa tehdään joskus virheitä.</p>	<p>Kun ohjelma on tallennettu, asetukset on helppo valita ohjelman näppäintä koskettamalla. Koska lähetyksessä käytetään tallennettuja asetuksia, virheitä ei pääse tapahtumaan.</p>



Ohjelman määrittäminen:

Kosketa [Ohjelman rekisteröinti - Rekisteröi nykyiset asetukset] tehtäväpaneelissa, joka näkyy, kun käytät mitä tahansa tilanäyttöä.



- Tämä näppäin tulee näkyviin, kun jotain tilanäyttöä käytetään. Ohjelmaan tallennetut asetukset säilyvät myös sen jälkeen kun ohjelmaa on käytetty lähetyksessä. Samoja asetuksia voidaan käyttää toistuvasti lähettämiseen.
- Seuraavia sisältöjä ei voi tallentaa ohjelmiin:
 - [Kaiutin]-näppäimen koskettaminen
 - Pikatiedosto
 - Tiedosto
 - Sivumuutokset ja esikatselun aikaiset määrittämättömät häivytykset
 - Metadata-asetukset
 - Lähetysasetukset
 - Oma nimi
 - Allekirjoita sähköposti
 - Salaa sähköposti
- Enintään 48 ohjelmaa voidaan tallentaa.
- Yhteen ohjelmaan voi tallentaa enintään 500 osoitetta.
- Alaosoitteet ja tunnuskoodit F-koodiosoitteina määrittävä ohjelma tallentaa kaikki alaosoitteet ja tunnuskoodit.
- Kun rekisteröidään ohjelma, jos aiheen nimi tai tiedostonimi käyttää järjestelmään esiasetettua tekstiä, sitten vaihtamalla esiasetettua tekstiä järjestelmäasetuksissa, ohjelma kutsuu muutettua aiheen nimeä ja tiedostonimeä. (Jos ohjelmaan rekisteröity esiasetettu teksti poistetaan, sitten aiheen nimi ja tiedostonimi ovat tyhjiä.)



Tätä toimintoa ei voi käyttää tiedonsyöttötilassa.

1

Kosketa [Tiedot]-näppäintä siirtyäksesi normaalitilaan.

► [TILOJEN MUUTTAMINEN \(sivu 1-11\)](#)

2

Aseta alkuperäinen ja kosketa [Nouda ohjelma] tehtävä paneelissa.

Aseta ohjelmaan tallennetun toiminnon mukaisesti alkuperäinen automaattisen syöttölaitteen asiakirjan syöttötasolle tai valotuslasille.

► [AUTOMAATTINEN SYÖTTÖLAITE \(sivu 1-106\)](#)

► [VALOTUSLASI \(sivu 1-108\)](#)

3

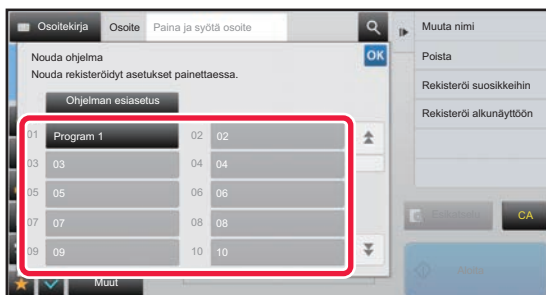

Kosketa haluamasi ohjelman näppäintä.

Näytetään normaalitilan näyttö ohjelman rekisteröinnissä. Jos rekisteröidään muissa tiloissa, vaihda sitten näyttöä.

4

Määritä tarvittaessa muita asetuksia.



Joitakin asetuksia ei voida lisätä kutsutun ohjelman sisällöstä riippuen.



5

Kosketa [Aloita]-näppäintä aloittaaksesi alkuperäisen asiakirjan skannauksen.

- Skannauksen ja lähetyksen päätteeksi kuuluu merkkiääni.
- Kun asetat alkuperäisen valotuslasille, skannaa jokainen sivu yksitellen.
Kun skannaus on valmis, aseta seuraava alkuperäinen sivu ja kosketa [Aloita]-näppäintä.
Toista, kunnes kaikki sivut on skannattu, ja kosketa sitten [Luku Loppu] -näppäintä.



Voit koskettaa [Esikatselu]-näppäintä ja katsoa esikatselukuvan ennen kuvan lähettämistä. Löydät lisätietoja katsomalla "[LÄHETETTÄVÄN KUVAN TARKISTUS \(sivu 5-69\)](#)".



ALKUPERÄISTEN SKANNAAMINEN JA LÄHETTÄMINEN YHDESSÄ

KAHDEN SIVUN LÄHETTÄMINEN YHTENÄ SIVUNA (N-Up)

Pienennä kaksi alkuperäistä sivua samankokoisiksi ja lähetä ne yhtenä sivuna. Tämä toiminto on kätevä, kun alkuperäisiä sivuja on paljon ja haluat vähentää lähetettävien sivujen määrää.

Standardikokoja (A4 (8-1/2" x 11"), B5 tai A5 (5-1/2" x 8-1/2") tai A6) varten alkuperäiset sivut skannataan sekä arkinsyöttölaitteelta että valotuslasilta.

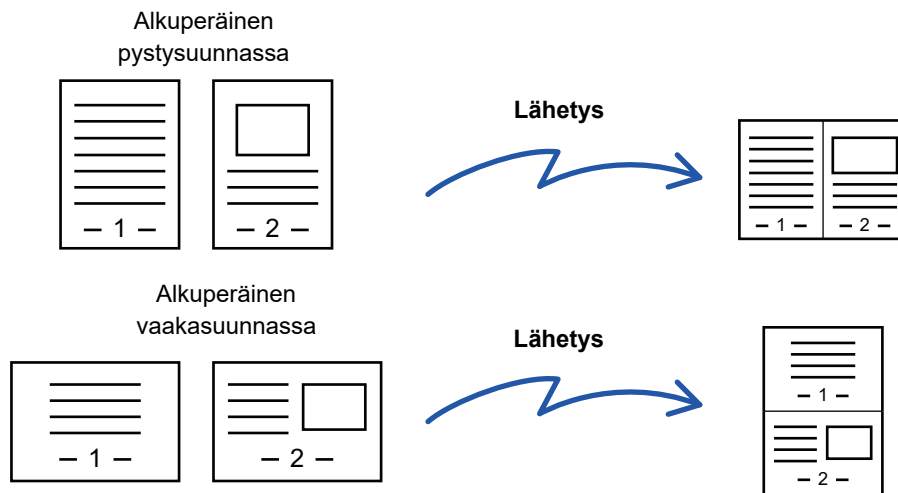

- Tätä toimintoa ei voi käyttää skannaustilassa eikä tiedonsyöttötilassa.
- N-Up on käytettävissä vain alkuperäisiä A4 (8-1/2" x 11"), B5 tai A5 (5-1/2" x 8-1/2") kokoja varten.
- Lähetys ei ole mahdollista alkuperäistä kokoa pienempänä.
- Kun alkuperäisen asiakirjan skannauskoko on määritetty numeroarvoina, tämä toiminto ei ole käytettävissä.
- Tämän toiminnon käyttö ei ole mahdollista 2:n sivun skannauksen tai Korttitoiminnon kanssa.

1

Aseta alkuperäinen.

Aseta alkuperäinen automaattisen syöttölaitteen asiakirjan syöttötasolle tai valotuslasille. Faksitilassa, tämän menettelyn valmistumisen jälkeen, siirry vaiheeseen 3.

- [AUTOMAATTINEN SYÖTTÖLAITE \(sivu 1-106\)](#)
- [VALOTUSLASI \(sivu 1-108\)](#)

2

Kosketa tilanäyttöä siirtyäksesi Internet-faksitilan aloitusnäytölle.

- [TILOJEN MUUTTAMINEN \(sivu 1-11\)](#)



3

Määritä kohde.

- ▶ [OSOITTEEN HAKEMINEN OSOITEKIRJASTA \(sivu 5-16\)](#)
- ▶ [VALITTUJEN OSOITTEIDEN LUETTELOON KATSOMINEN \(sivu 5-19\)](#)
- ▶ [HAKUNUMERON KÄYTTÖ OSOITTEEN HAKEMISEEN \(sivu 5-20\)](#)
- ▶ [OSOITTEEN SYÖTTÄMINEN MANUAALISESTI \(sivu 5-21\)](#)
- ▶ [VERKKOKANSION MÄÄRITTÄMINEN \(sivu 5-22\)](#)
- ▶ [OSOITTEEN HAKEMINEN OSOITEKIRJASTA \(sivu 5-24\)](#)
- ▶ [LÄHETYSLOKIN KÄYTTÄMINEN UJDELLEENLÄHETYKSEEN \(sivu 5-26\)](#)

Faksitilassa, siirry kohdenumeroon.

- ▶ [KOHDENUMERO KOHDENUMERON SYÖTTÄMINEN NUMERONÄPPÄIMILLÄ \(sivu 4-12\)](#)
- ▶ [OSOITTEEN HAKEMINEN OSOITEKIRJASTA \(sivu 4-14\)](#)
- ▶ [HAKUNUMERON KÄYTTÖ OSOITTEEN HAKEMISEEN \(sivu 4-17\)](#)
- ▶ [OSOITTEEN HAKEMINEN OSOITEKIRJASTA \(sivu 4-18\)](#)
- ▶ [LÄHETYSLOKIN KÄYTTÄMINEN UJDELLEENLÄHETYKSEEN \(sivu 4-20\)](#)

4

Kosketa [Muut]-näppäintä ja kosketa [Moniotos]-näppäintä.

Valintamerkki tulee näkyviin kuvakkeeseen.

Kun asetukset on tehty, kosketa [Edellinen] -näppäintä.

**N-Up-asetuksen peruuttaminen**

Poista valintamerkki koskettamalla [Moniotos] -näppäintä.

5

Kosketa [Alkuperäinen]-näppäintä.

6

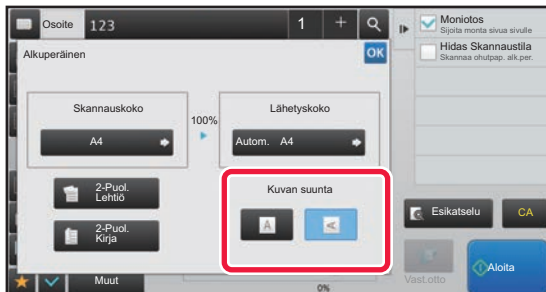
**Kosketa [Kuvan suunta]-näppäintä, jolla on sama suunta kuin alkuperäisessä kuvassa.**

Jos asetus ei ole oikein, sopivaa kuvaa ei ehkä lähetetä. Kosketa asetusten määrittämisen jälkeen **OK**.

7

Kosketa [Aloita]-näppäintä aloittaaksesi alkuperäisen asiakirjan skannauksen.

- Jos asetit alkuperäiset sivut asiakirjan syöttötasolle, kaikki sivut skannataan. Skannauksen ja lähetyksen päätteeksi kuuluu merkkiääni.
- Kun asetat alkuperäisen valotuslasille, skannaa jokainen sivu yksitellen. Kun skannaus on valmis, aseta seuraava alkuperäinen sivu ja kosketa [Aloita]-näppäintä. Toista, kunnes kaikki sivut on skannattu, ja paina sitten [Luku Loppu] -näppäintä. Skannauksen ja lähetyksen päätteeksi kuuluu merkkiääni.



Voit koskettaa [Esikatselu]-näppäintä ja katsoa esikatselukuvan ennen kuvan lähettämistä. Löydät lisätietoja katsomalla "**LÄHETETTÄVÄN KUVAN TARKISTUS (sivu 5-69)**" (Faksitilassa, "**LÄHETETTÄVÄN KUVAN TARKISTUS (sivu 4-29)**").

Koskettamalla [Muuta asetus] -näppäintä skannauksen lopetuksen vahvistusnäytössä voit muuttaa valotusta, tarkkuutta, skannauskokoa ja lähetykokoa. (Kuitenkin skannattaessa alkuperäisasiakirjan jokainen sivunumeroltaan parillinen sivu ainoastaan valotus muuttuu.)



ERIKOKOISTEN ALKUPERÄISTEN SKANNAUS (ERIKOKOISET ALKUPERÄISET)

Skannaa erikokoiset alkuperäisasikirjat samaan aikaan esimerkiksi, kun alkuperäisasikirjojen kokoja B4 (8-1/2" x 14") ja A3 (11" x 17") on sekaisin.

Alkuperäisten skannauksen yhteydessä laite tunnistaa automaattisesti jokaisen alkuperäisen koon.



Toimintoa voi käyttää vain yhdessä alapuolella näkyvien alkuperäiskokojen kanssa.

- A3 ja B4, A3 ja B5, B4 ja A4 sekä A4 ja B5
- A4R ja B5, B4 ja A4R, B4 ja A5 sekä B5 ja A5
- 11" x 17" ja 8-1/2" x 14", 11" x 17" ja 8-1/2" x 13", sekä 11" x 17" ja 5-1/2" x 8-1/2"

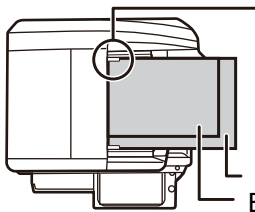

- Kun Sekakokoinen alkuperäinen -vaihtoehto on valittu, alkuperäisen skannauskokoja ei voi määrittää.
- Kun alkuperäisen skannauskoko on valittu, Sekakokoinen alkuperäinen -asetusta ei voi määrittää.
- Kiertotoiminto ei ole käytettävissä, kun Sekakokoinen alkuperäinen -asetus on käytössä.
- Tämä toiminto ei ole käytettävissä, jos [Järjestelmäasetukset] → [Yleiset asetukset] → [Laitteasetukset] → [Tila- Asetukset] → [Alkuperäisen Koon Tunnistuksen Asetukset.] asetetaan asentoon "AB-3" kohdassa "Asetukset (pääkäyttäjä)".

1

Aseta alkuperäiset kulmat kohdistettuina yhteen vasemmassa takareunassa.

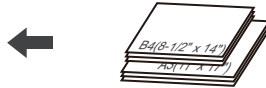

A3(11" x 17")
B4(8-1/2" x 14")

Aseta alkuperäinen automaattisen syöttölaitteen syöttötasolle.

Aseta alkuperäiset asiakirjat siten, että kulmat on kohdistettu yhdessä syöttölaitteen vasempaan takakulmaan. Faksitilassa, tämän menettelyn valmistumisen jälkeen, siirry vaiheeseen 3.

► [AUTOMAATTINEN SYÖTTÖLAITE \(sivu 1-106\)](#)

2

Kosketa tilanäyttöä siirtyäksesi kunkin tilan aloitusnäyttöön.

► [TILOJEN MUUTTAMINEN \(sivu 1-11\)](#)



3

Määritä kohde.

- ▶ [OSOITTEEN HAKEMINEN OSOITEKIRJASTA \(sivu 5-16\)](#)
- ▶ [VALITTUJEN OSOITTEIDEN LUETTELOON KATSOMINEN \(sivu 5-19\)](#)
- ▶ [HAKUNUMERON KÄYTTÖ OSOITTEEN HAKEMISEEN \(sivu 5-20\)](#)
- ▶ [OSOITTEEN SYÖTTÄMINEN MANUAALISESTI \(sivu 5-21\)](#)
- ▶ [VERKKOKANSION MÄÄRITTÄMINEN \(sivu 5-22\)](#)
- ▶ [OSOITTEEN HAKEMINEN OSOITEKIRJASTA \(sivu 5-24\)](#)
- ▶ [LÄHETYSLOKIN KÄYTTÄMINEN UUELLEENLÄHETYKSEEN \(sivu 5-26\)](#)

Faksitilassa, siirry kohdenumeroon.

- ▶ [KOHDENUMERO KOHDENUMERON SYÖTTÄMINEN NUMERONÄPPÄIMILLÄ \(sivu 4-12\)](#)
- ▶ [OSOITTEEN HAKEMINEN OSOITEKIRJASTA \(sivu 4-14\)](#)
- ▶ [HAKUNUMERON KÄYTTÖ OSOITTEEN HAKEMISEEN \(sivu 4-17\)](#)
- ▶ [OSOITTEEN HAKEMINEN OSOITEKIRJASTA \(sivu 4-18\)](#)
- ▶ [LÄHETYSLOKIN KÄYTTÄMINEN UUELLEENLÄHETYKSEEN \(sivu 4-20\)](#)

4

Kosketa [Sekakoko alkuperäiset]-näppäintä. Voit myös koskettaa [Muut]-näppäintä ja sitten [Sekakoko alkuperäiset] -näppäintä.

Valintamerkki tulee näkyviin kuvakkeeseen.

Kun asetukset on tehty, kosketa [Edellinen] -näppäintä.



Aseta erikokoisia alkuperäisiä käytettäessä "Alkuperäinen" asentoon "Autom.".

**Erikokoisten alkuperäisten asetuksen peruuttaminen**

Poista valintamerkki koskettamalla [Sekakoko alkuperäiset] -näppäintä.

5

Kosketa [Aloita]-näppäintä aloittaaksesi alkuperäisen asiakirjan skannauksen.

Skannauksen ja lähetyksen päätteeksi kuuluu merkkiäni.



Kosketa [Esikatselu]-näppäintä ja katso esikatselukuva ennen faksin lähettämistä. Löydät lisätietoja katsomalla "[LÄHETETTÄVÄN KUVAN TARKISTUS \(sivu 5-69\)](#)" (Faksitilassa, "[LÄHETETTÄVÄN KUVAN TARKISTUS \(sivu 4-29\)](#)"). Tämän toiminnon asetuksia ei voi kuitenkaan muuttaa esikatselunäytössä.



KAKSIPUOLISEN KORTIN SKANNAAMINEN YHDELLE SIVULLE (KORTTITOIMINTO)

Lähetä kortin etu- ja takapuoli yhtenä sivuna kahden erillisen sivun sijaan.

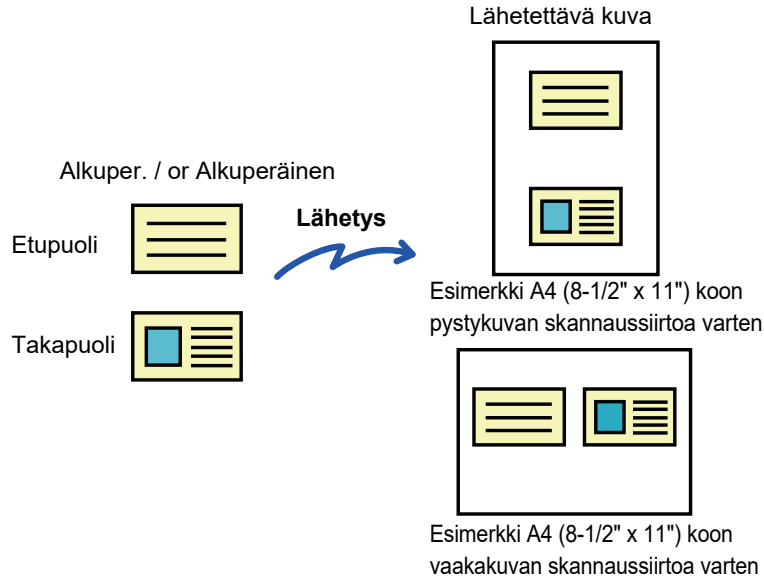

- Jos skannauskoko on suurempi kuin lähetyskoko, lähetys ei onnistu.
- Suhdetta ei voida määrittää eikä "Kiertolähetysten Asetus" ei voida valita.

1

Aseta kortti kuvapuoli alaspäin valotuslasille.

Faksitilassa, tämän menettelyn valmistumisen jälkeen, siirry vaiheeseen 3.

- ▶ [VALOTUSLASI \(sivu 1-108\)](#)

2

Kosketa tilanäyttöä siirtyäksesi kunkin tilan aloitusnäyttöön.

- ▶ [TILOJEN MUUTTAMINEN \(sivu 1-11\)](#)

3

Määritä kohde.

- ▶ [OSOITTEEN HAKEMINEN OSOITEKIRJASTA \(sivu 5-16\)](#)
- ▶ [VALITTUJEN OSOITTEIDEN LUETTELOON KATSOMINEN \(sivu 5-19\)](#)
- ▶ [HAKUNUMERON KÄYTTÖ OSOITTEEN HAKEMISEEN \(sivu 5-20\)](#)
- ▶ [OSOITTEEN SYÖTTÄMINEN MANUAALISESTI \(sivu 5-21\)](#)
- ▶ [VERKKOKANSION MÄÄRITTÄMINEN \(sivu 5-22\)](#)
- ▶ [OSOITTEEN HAKEMINEN OSOITEKIRJASTA \(sivu 5-24\)](#)
- ▶ [LÄHETYSLOKIN KÄYTTÄMINEN UUDELLEENLÄHETYKSEEN \(sivu 5-26\)](#)

Faksitilassa, siirry kohdenumeroon.

- ▶ [KOHDENUMERO KOHDENUMERON SYÖTTÄMINEN NUMERONÄPPÄIMILLÄ \(sivu 4-12\)](#)
- ▶ [OSOITTEEN HAKEMINEN OSOITEKIRJASTA \(sivu 4-14\)](#)
- ▶ [HAKUNUMERON KÄYTTÖ OSOITTEEN HAKEMISEEN \(sivu 4-17\)](#)
- ▶ [OSOITTEEN HAKEMINEN OSOITEKIRJASTA \(sivu 4-18\)](#)
- ▶ [LÄHETYSLOKIN KÄYTTÄMINEN UUDELLEENLÄHETYKSEEN \(sivu 4-20\)](#)



4

Kosketa [Muut]-näppäintä ja kosketa [Korttitoiminto]-näppäintä.

5

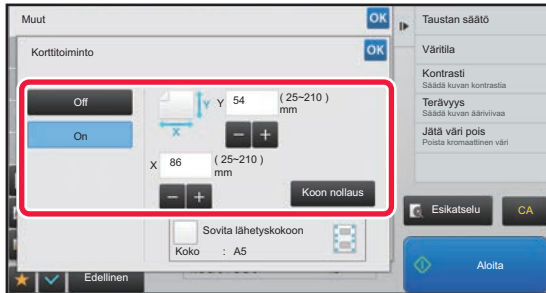
**Kosketa [On]-näppäintä ja määritä alkuperäinen koko tarpeen mukaan.**

Kun asetukset on tehty, kosketa **OK**-näppäintä ja [Edellinen] -näppäintä peräkkäin.



- Kosketa alueita, joilla leveys ja korkeus näkyvät, ja näppäile koot numeronäppäimillä.
- Voit määrittää koon nopeasti määrittämällä arvon ensin lähelle suhteen haluttua arvoa numeronäppäimillä ja säätämällä sitä sitten [-] tai [+] -näppäimellä.
- Kosketa [Sovita lähetykseen] -näppäintä, kun haluat suurentaa tai pienentää kuvia, jotta ne sopivat paperille alkuperäisasiakirjan kokomäärittämisen mukaan.
- Voit vaihtaa alkuperäisen skannaus- tai lähetykseen koskettamalla korttitoiminnon valinnan jälkeen perusnäytössä [Alkuperäinen]-näppäintä. Tässä tapauksessa tämän kohdan näyttö aukeaa, kun kosketat skannauskoon näppäintä. Lähetykseen asetusmenettely löytyy kohdasta "[KUVAN LÄHETYSKOON MÄÄRITTÄMINEN \(sivu 5-56\)](#)" (Faksitilassa, "[KUVAN LÄHETYSKOON MÄÄRITTÄMINEN \(sivu 4-51\)](#)").

**Korttitoimintoasetusten peruuttaminen**

Kosketa [Off]-näppäintä.

6

Kosketa [Aloita]-painiketta ja skanna etupuoli.

7

Aseta kortti kuvapuoli ylöspäin lasitasolle ja kosketa [Aloita]-näppäintä kääntöpuolen skannaamiseksi.

Ennen kuin skannaat kortin taustapuolen, voit muuttaa valotusta kosketuspaneelin [Muuta asetus] -näppäimellä.

8

Kosketa [Luku Loppu]-näppäintä.

Jos jatkat skannaamalla kortin etupuolen, voit säätää valotusta, tarkkuutta, skannauskokoa ja lähetykseen koskettamalla [Muuta asetus] -näppäintä.



USEIDEN KORTTIEN, KUITTIEN TAI MUIDEN PIENTEN ALKUPERÄISTEN SAMANAIKAINEN SKANNAAMINEN ERILLISIIN TIEDOSTOIHIN (MONIRAJAUS)

Tämä toiminto automaattisesti rajaa ja skannaa useita valotuslasille asetettuja kortteja, kuitteja muita pieniä alkuperäisiä erillisiin tiedostoihin.

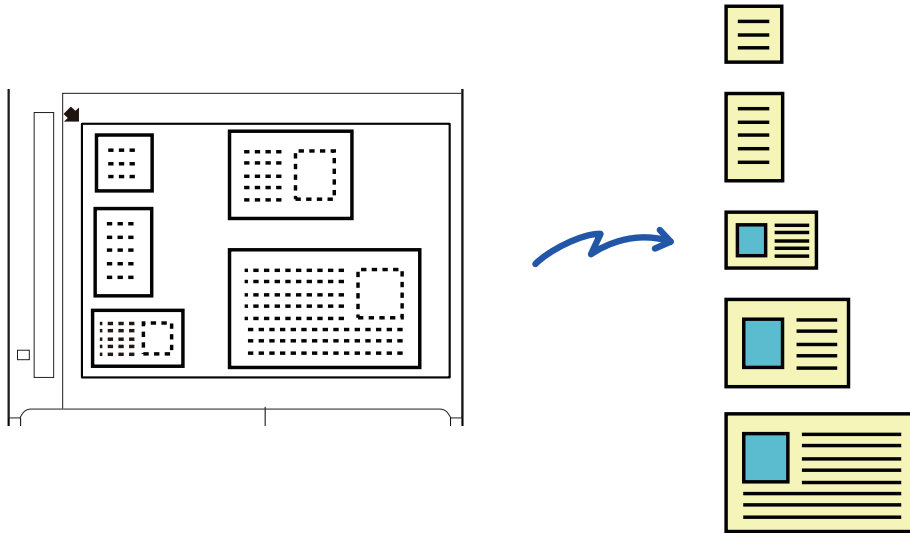

- Tätä toimintoa voidaan käyttää toiminnoissa Skannaa sähköpostiin, Skannaa FTP-palvelimelle/työpöydälle, Skannaa verkkokansioon ja Tallenna ulkoiseen muistilaitteeseen.
- Sähköposti lähetetään sinulle jakamatta, jos asetus Järjestelmäasetukset - [Kuvan Lähetysasetukset] → [Skannausasetukset] → [Tila- Asetukset] → [Jos sähköpostiliite ylittää maksimikoon, se lähetetään useina tiedostoina.] on käytössä ja [Lähetystiedon maksimimäärän asetus.(Sähkö-posti)] on asetettu. Jos lähetetty sähköposti ylittää asetetun rajan, tapahtuu lähetysvirhe.

1

Aseta skannattavat useat alkuperäiset asiakirjat valotuslasille.

► [VALOTUSLASI \(sivu 1-108\)](#)



Huomautuksia alkuperäisiä asiakirjoja asetettaessa

- Kerralla voidaan asettaa enintään 50 alkuperäistä asiakirjaa.
- Asettele alkuperäiset vähintään 5 mm välein toisistaan.
- Alkuperäisten käytettävät koot ovat: korkeus 40–297 mm ja leveys 40–432 mm.
- Jos alkuperäinen ei ole neliön eikä suorakaiteen muotoinen, alkuperäistä ei välttämättä rajata oikein.

2

Pidä automaattinen syöttölaite avoinna, ei suljettuna.

Jos skannaat alkuperäisiä asiakirjoja ja automaattinen syöttölaite on suljettuna, alkuperäisten asiakirjojen ääriviivoja ei ole mahdollista havaita ja skannaus epäonnistuu. Käytä tätä toimintoa automaattinen syöttölaite aina avoinna. Jos valonlähde, kuten hehkulamppu, hohtaa alkuperäisiin skannausten aikana, rajaus ei välttämättä onnistu. Säädä automaattisen syöttölaitteen kulmaa siten, että valonlähde ei vaikuta kuvaan.



Älä katso suoraan valoon skannauksen aikana.



3

Napauta tilanäyttöä ja muuta aloitusnäyttö haluttuun tilaan.

- ▶ [TILOJEN MUUTTAMINEN \(sivu 1-11\)](#)

4

Määritä kohde.

- ▶ [OSOITTEEN HAKEMINEN OSOITEKIRJASTA \(sivu 5-16\)](#)
- ▶ [VALITTUJEN OSOITTEIDEN LUETTELOON KATSOMINEN \(sivu 5-19\)](#)
- ▶ [HAKUNUMERON KÄYTTÖ OSOITTEEN HAKEMISEEN \(sivu 5-20\)](#)
- ▶ [OSOITTEEN SYÖTTÄMINEN MANUAALISESTI \(sivu 5-21\)](#)
- ▶ [VERKKOKANSION MÄÄRITTÄMINEN \(sivu 5-22\)](#)
- ▶ [OSOITTEEN HAKEMINEN OSOITEKIRJASTA \(sivu 5-24\)](#)
- ▶ [LÄHETYSLOKIN KÄYTTÄMINEN UUELLEENLÄHETYKSEEN \(sivu 5-26\)](#)

5

Kosketa [Muut]-näppäintä ja sitten [Multicrop]-näppäintä.

Valintamerkki tulee näkyviin kuvakkeeseen. Kun olet suorittanut asetukset, napauta [Edellinen]-näppäintä.



Kun alkuperäisten määrä on käytössä, skannattujen alkuperäisten määrä näytetään skannauksen aikana.



Monirajausasetuksen peruuttaminen

Kosketa [Multicrop]-näppäintä valintamerkin poistamiseksi.

6

Napauta [Aloita]-näppäintä aloittaaksesi alkuperäisten asiakirjojen skannauksen.

Kun skannaus on valmis, aseta seuraavat alkuperäiset asiakirjat ja napauta [Aloita]-näppäintä.

Toista edellä oleva vaihe, kunnes olet skannannut kaikki alkuperäiset asiakirjat ja napauta sitten [Luku Loppu]-näppäintä.

Kun lähetys on valmis, kuuluu äänimerkki.



• Rajoituksia, kun monirajaus on käytössä

Seuraavat rajoitukset ovat voimassa, kun monirajaus on käytössä. Rajoitetut kohdat voivat automaattisesti muuttua joissain tapauksissa.

- Tarkkuus: Kokoa 600 dpi ei voi käyttää.
- Skannauskoko / Lähetyskoko: Vain automaattista kokoa voi käyttää.
- Kaksipuolinen alkuperäinen asiakirja: Vain yksipuoleinen asiakirja on käytössä.
- Kuvan suunta: Ei voida käyttää. (Kukin rajattu alkuperäinen korjataan suuntaan, joka on vähiten vinossa.)
- Muoto: Suurta pakkausta ja ultra-fineä ei voi käyttää.
- Pakkaus / pakkausmuoto: Mustaa tekstin korostusta ei voida käyttää.
- Yksi tiedosto sivua kohti: Ei voida asettaa, kun valintamerkki on käytössä ja numero on "1".
- Seuraavia toimintoja ei voi käyttää samaan aikaan kuin monirajaus.
Työn kokoam., Hid.skan.tila, Sekakoko alkuperäiset, Häivytytys, 2:n sivun skan, Kirjan jako, Korttitoiminto, Tyhjän sivun ohitus, Tiedosto, Pikatiedosto, Esikatselu, Käyntikort skannaus, kuvan rajaus
- Kun monirajausasetus peruutetaan, seuraavat kohdat säilyttävät asetusmuutokset, jotka tehtiin, kun monirajaus otettiin käyttöön.
Tarkkuus, Skannauskoko, Lähetyskoko, 2-puol. alkuper., Tiedostotyyppi, OCR, Pakkaustapa/Pakkaussuhde, Eritellyt sivut/tiedosto
- Alkuperäisen mukaan, sitä ei mahdollisesti voida poimia tiedostoon oikein.



KÄYNTIKORTIN SKANNAAMINEN, TEKSTIMERKKIJONON LUKEMINEN, TIEDOSTON LUOMINEN JA TIEDOSTON LÄHETTÄMINEN (KÄYNTIKORTTISKANNAUS)

(Kun OCR-laajennuspaketti on asennettu.)

Voit skannata käyntikortin, erottaa OCR-toiminnolla luetun nimen ja puhelinnumeron tekstimerkkijonosta ja luoda ja lähettää vCard- tai muun tiedoston. Voit lähettää myös ainoastaan skannatun kortin kuvan.

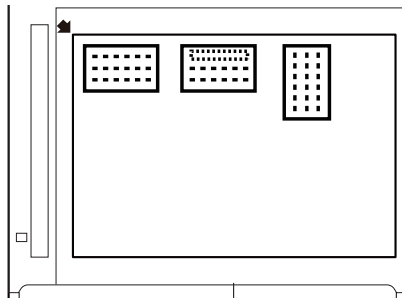

Lähetä **vCard-tiedosto**
tai
CSV-tiedosto



Tätä toimintoa voidaan käyttää toiminnoissa Skannaa sähköpostiin, Skannaa FTP-palvelimelle/työpöydälle, Skannaa verkkokansioon ja Tallenna ulkoiseen muistilaitteeseen.

Sähköposti lähetetään sinulle jakamatta, jos asetus Järjestelmäasetukset - [Kuvan Lähetysasetukset] → [Skannausasetukset] → [Tila- Asetukset] → [Jos sähköpostiliite ylittää maksimikoon, se lähetetään useina tiedostoina.] on käytössä ja [Lähetystiedon maksimimäärän asetus.(Sähkö-posti)] on asetettu. Jos lähetetty sähköposti ylittää asetetun rajan, tapahtuu lähetysvirhe.

Katso alla olevasta taulukosta mitä tietoja skannatusta käyntikortista voi irrottaa ja tulostaa.

Kohta	Kuvaus
Nimi	Nimi on poimittu.
Kana	Kun kieleksi on asetettu japani, voit muuntaa nimen kana-merkeiksi.
Pinyin	Kun kieleksi on asetettu kiina, voit muuntaa nimen pinyin-merkeiksi.
Postinumero	Postinumero on poimittu.
Osoite	Osoite on poimittu.
Yrityksen/ryhmän nimi	Yrityksen/organisaation nimi on poimittu.
Osasto	Osasto on poimittu.
Työtehtävä	Asema on poimittu.
Puhelinnumero	Puhelinnumero on poimittu. Enintään viisi.
Faksinumero	Faksinumero on poimittu. Enintään viisi.
URL-osoite	URL on poimittu. Enintään viisi.
Sähköpostiosoite	Sähköpostiosoite on poimittu.
Muut	Muut on käytössä, jos mikään edellä olevista ei sovi.



1

Aseta skannettava kortti valotuslasille.

► [VALOTUSLASI \(sivu 1-108\)](#)



Huomautuksia käyntikorttien asettamisesta

- Kerralla voidaan asettaa enintään 20 käyntikorttia.
- Asettele käyntikortit vähintään 5 mm välein toisistaan.
- Käytettäviä käyntikorttikokoja ovat 45 x 85 mm – 110 x 110 mm.
- Jos käyntikortti ei ole neliön eikä suorakaiteen muotoinen, käyntikorttia ei välttämättä rajata oikein.
- (Käyttämällä automaattista syöttölaitetta) Aseta käyntikortit korttien yläreuna valotuslasin ulomman reunan suuntaisesti, kuten kuvassa. Jos kortit on asetettu väärään suuntaan, kortteja ei ole mahdollista lukea oikein.

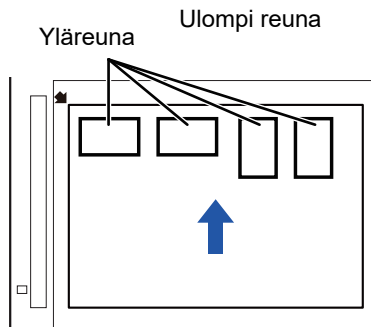

2

Pidä automaattinen syöttölaite avoinna, ei suljettuna.

Jos skannaat käyntikortteja ja automaattinen syöttölaite on suljettuna, käyntikorttien ääri viivoja ei ole mahdollista havaita ja skannaus epäonnistuu. Käytä tätä toimintoa automaattinen syöttölaite aina avoinna. Jos valonlähde, kuten hehkulamppu, hohtaa alkuperäisiin skannausten aikana, rajausta ei välttämättä onnistu. Säädä automaattisen syöttölaitteen kulmaa siten, että valonlähde ei vaikuta kuvaan.



Älä katso suoraan valoon skannauksen aikana.

3

Napauta tilinäyttöä ja muuta aloitusnäyttö haluttuun tilaan.

► [TILOJEN MUUTTAMINEN \(sivu 1-11\)](#)

4

Määritä kohde.

- [OSOITTEEN HAKEMINEN OSOITEKIRJASTA \(sivu 5-16\)](#)
- [VALITTUJEN OSOITTEIDEN LUETTELOON KATSOMINEN \(sivu 5-19\)](#)
- [HAKUNUMERON KÄYTTÖ OSOITTEEN HAKEMISEEN \(sivu 5-20\)](#)
- [OSOITTEEN SYÖTTÄMINEN MANUAALISESTI \(sivu 5-21\)](#)
- [VERKKOKANSION MÄÄRITTÄMINEN \(sivu 5-22\)](#)
- [OSOITTEEN HAKEMINEN OSOITEKIRJASTA \(sivu 5-24\)](#)
- [LÄHETYSLOKIN KÄYTTÄMINEN UUELLEENLÄHETYKSEEN \(sivu 5-26\)](#)

5

Kosketa [Muut]-näppäintä ja sitten [Käyntikort skannaus]-näppäintä.

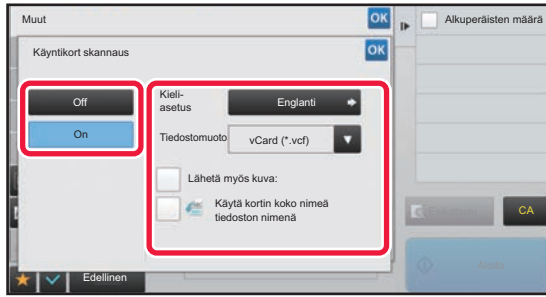

6

**Kosketa [On]-näppäintä ja muuta tarvittavat asetukset.**

Kun olet suorittanut asetukset, kosketa **OK** -näppäintä ja sitten [Back]-näppäintä.



- Jos alkuperäisten määrä on käytössä, skannattujen alkuperäisten määrä näytetään skannauksen aikana.
- Muuta kieliasetus vastaamaan käyntikortissa käytettyä kieltä. Lisätietoja kieliasetuksista, katso "[TIEDOSTOMUODON MUUTTAMINEN SKANNAUS- TAI TIEDONSYÖTTÖTILASSA \(sivu 5-61\)](#)".
- Jos haluat käyttää koko nimeä tiedostonimenä, ota käyttöön [Use Full Name on Card as the File Name].
- Jos haluat lähettää skannatun kuvatiedoston yhdessä kohdassa [File Format] valitun tiedostonmuodon kanssa, ota käyttöön [Also Send Image].
- "[TIEDOSTOMUODON MUUTTAMINEN SKANNAUS- TAI TIEDONSYÖTTÖTILASSA \(sivu 5-61\)](#)".

**Käyntikortin skannausasetuksen peruuttaminen**

Napauta [Off]-näppäintä.

7

Napauta [Start]-näppäintä aloittaaksesi alkuperäisten asiakirjojen skannauksen.

Kun skannaus on valmis, aseta seuraava alkuperäisten asiakirjojen ryhmä ja kosketa [Aloita]-näppäintä. Toista edellä oleva vaihe, kunnes olet skannannut kaikki alkuperäiset asiakirjat ja kosketa sitten [Luku Loppu] -näppäintä. Kun lähetys on valmis, kuuluu äänimerkki. Skannatun käyntikortin kuva lähetetään VCard- tai CSV-tiedostomuotoon asetettuna.

**• Kun skannataan kortin tietoja**

Rajoitukset soveltuvat seuraaviin kohtiin, kun skannataan kortin tietoja. Rajoitetut kohdat voivat automaattisesti muuttua joissain tapauksissa.

- Tarkkuus: Voidaan käyttää vain tarkkuutta 300 x 300 ja 400 x 400 dpi.
- Skannauskoko / lähetyskoko: Vain automaattista kokoa voi käyttää.
- Kaksipuolinen alkuperäinen asiakirja: Vain yksipuoleinen asiakirja on käytössä.
- Kuvan suunta: Ei voi käyttää. (Kukin rajattu alkuperäinen korjataan suuntaan, joka on vähiten vinossa.)
- Muoto: Suurta pakkausta ja ultra-fineä ei voi käyttää.
- Pakkaus / pakkausmuoto: Mustaa tekstin korostusta ei voida käyttää.
- Yksi tiedosto sivua kohti: Ei voida asettaa, kun valintamerkki on käytössä ja numero on "1".
- Seuraavia toimintoja ei voi käyttää samaan aikaan kuin monirajaus.
Job Build, Slow Scan Mode, Mixed Size Original, Erase, Dual Page Scan, Book Divide, Card Shot, Blank Page Skip, File, Quick File, Preview, Multicrop, kuvan rajaus
- Kun käyntikortin skannausasetus peruutetaan, seuraavat kohdat säilyttävät asetusmuutokset, joita tehtiin, kun käyntikortin skannaus otettiin käyttöön.
Resolution, Scan Size, Send Size, 2-Sided Original, File Type, OCR, Compression Mode/Compression Ratio, Specified Pages per File
- Käyntikortin mukaan, sitä ei mahdollisesti voida poimia tiedostoon oikein.



Tiedostojen nimet

Käyttäjä voi antaa tiedostolle haluamansa tiedostonimen.

Kun [Käytä kortin koko nimeä tiedoston nimenä] on käytössä, skannatun käyntikortin nimi voidaan antaa tiedoston nimeksi.

Jollet aseta tiedoston nimeä, kone määrittää automaattisesti muodostetun tiedostonnimen.

Tiedoston nimi -säännöt

Tiedoston nimi asetetaan seuraavasti kussakin asetuksessa.

Asetus	Tiedosto	Tiedoston nimi	Kuvaus
Käyttäjän syöttö	vCard	Käyttäjä_0001.vcf Käyttäjä_0002.vcf	Käyttäjän syöttämä nimi (tässä tapauksessa "Käyttäjä") lisätään tiedostonimen alkuun.
	CSV	Käyttäjä.csv	
	Skannattu kuva	Käyttäjä_0001.jpg Käyttäjä_0002.jpg	
Tiedoston nimen automaattinen poimiminen	vCard	AAAAAA_0001.vcf AAAAAA_0002.vcf BBBBBB_0001.vcf Nimetön_0001.vcf Nimetön_0002.vcf	Esimerkki: Käyntikortista luetut nimet ovat "AAAAAA", "BBBBB". Jos on useampi kortti jossa on sama etunimi ja sukunimi, esimerkiksi "AAAAAA", numero lopussa on sarjanumero. Jos nimeä ei voi lukea, tiedoston nimi on "Nimetön". Jos nimettömiä tiedostoja on useita, numero lopussa on sarjanumero.
	CSV	AAAAAA_0001.csv	
	Skannattu kuva	AAAAAA_0001.jpg AAAAAA_0002.jpg BBBBBB_0001.jpg Nimetön_0001.jpg Nimetön_0002.jpg	
Automaattinen muodostus	vCard	BPxxxxx_yyyyyy_zzzzzz_0001.vcf BPxxxxx_yyyyyy_zzzzzz_0002.vcf	"xxxxx" on mallin nimi, "yyyyyy" on skannauspäivämäärä ja "zzzzzz" on skannausaika.
	CSV	BPxxxxx_yyyyyy_zzzzzz_0001.csv	
	Skannattu kuva	BPxxxxx_yyyyyy_zzzzzz_0001.jpg BPxxxxx_yyyyyy_zzzzzz_0002.jpg	



Jos käyttäjä asettaa tiedoston nimen, kun tiedoston nimen automaattinen poimiminen on käytössä, käyttäjän antama tiedoston nimi on ensisijainen.



USEIDEN KUVIEN SKANNAUS KERRALLA ERILLISIIN TIEDOSTOIHIN (Kuvan leikkaaminen)

Tämä toiminto skannaa valotuslasille asetetut valokuvat erillisiin tiedostoihin.

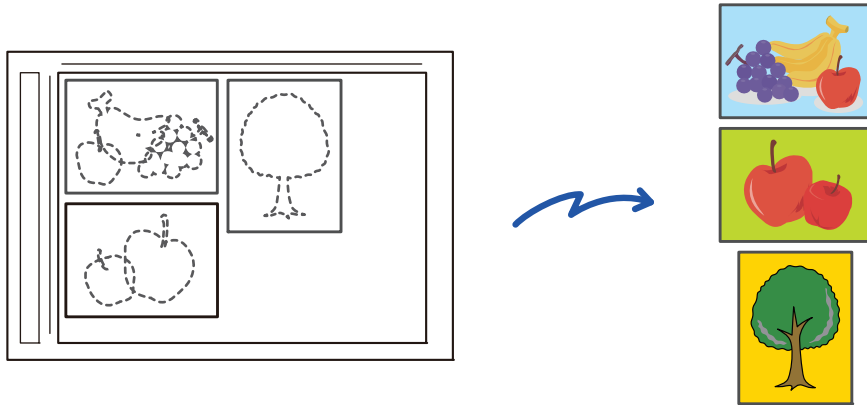

Tätä toimintoa voidaan käyttää yhdessä seuraavien toimintojen kanssa: Skannaa sähköpostiin, Skannaa FTP:lle/Skannaa työpöydälle, Skannaa verkkokansioon ja Tallenna ulkoiseen muistilaitteeseen.

Asetuksia (pääkäyttäjä) -"Kuvan Lähetysasetukset"→"Skannausasetukset"→"Tila- Asetukset"→"Jos sähköpostiliite ylittää maksimikoon, se lähetetään useina tiedostoina." ei sovelleta.

Jos lähetetty sähköposti ylittää asetetun rajan, tapahtuu lähetysvirhe.

1

Aseta skannattavat useat alkuperäiset asiakirjat valotuslasille.

▶ [VALOTUSLASI \(sivu 1-108\)](#)



Huomautuksia alkuperäisiä asiakirjoja asetettaessa

- Kerralla voidaan asettaa enintään 50 alkuperäistä asiakirjaa.
- Asettele alkuperäiset vähintään 5 mm välein toisistaan.
- Alkuperäisten käytettävät koot ovat: korkeus 40–297 mm ja leveys 40–432 mm.
- Jos alkuperäinen ei ole neliön eikä suorakaiteen muotoinen, alkuperäistä ei välttämättä rajata oikein.
- Kunkin alkuperäisen ylä- ja alaosaa ei voida erottaa automaattisesti ja sen vuoksi ole huolellinen, että suuntaat alkuperäiset oikein.

2

Sulje automaattinen asiakirjan syöttölaite.

Skannaustapa poikkeaa usean rajauksen tavasta. Sulje automaattinen asiakirjan syöttölaite.

3

Napauta tilinäyttöä ja muuta halutun tilan aloitusnäyttöön.

▶ [TILOJEN MUUTTAMINEN \(sivu 1-11\)](#)



4

Määritä kohde.

- ▶ [OSOITTEEN HAKEMINEN OSOITEKIRJASTA \(sivu 5-16\)](#)
- ▶ [VALITTUJEN OSOITTEIDEN LUETTELOON KATSOMINEN \(sivu 5-19\)](#)
- ▶ [HAKUNUMERON KÄYTTÖ OSOITTEEN HAKEMISEEN \(sivu 5-20\)](#)
- ▶ [OSOITTEEN SYÖTTÄMINEN MANUAALISESTI \(sivu 5-21\)](#)
- ▶ [VERKKOKANSION MÄÄRITTÄMINEN \(sivu 5-22\)](#)
- ▶ [OSOITTEEN HAKEMINEN OSOITEKIRJASTA \(sivu 5-24\)](#)
- ▶ [LÄHETYSLOKIN KÄYTTÄMINEN UUELLEENLÄHETYKSEEN \(sivu 5-26\)](#)

5

Kosketa [Muut]-näppäintä ja sitten [Kuvan leikkaaminen]-näppäintä.

Valintamerkki tulee näkyviin kuvakkeeseen. Kun asetukset on tehty, kosketa [Takaisin]-näppäintä.



Kun alkuperäisten määrä on käytössä, skannattujen alkuperäisten määrä näytetään skannauksen aikana.

**Kuvan rajausasetuksen peruuttaminen**

Kosketa [Kuvan leikkaaminen]-näppäintä valintamerkin poistamiseksi.

6

Koskettamalla [Aloita]-näppäintä käynnistä alkuperäisten skannaus.

Kun skannaus on valmis, aseta seuraava alkuperäisten asiakirjojen ryhmä ja kosketa [Aloita]-näppäintä.

Toista edellä oleva vaihe, kunnes olet skannannut kaikki alkuperäiset asiakirjat ja napauta sitten [Luku Loppu]-näppäintä.

Kun lähetys on valmis, kuuluu äänimerkki.



- Rajoitukset, kun kuvan rajaus otetaan käyttöön.

Seuraavat rajoitukset ovat voimassa, kun kuvan rajaus on käytössä. Rajoitetut kohdat voivat automaattisesti muuttua joissain tapauksissa.

- Kuvanlaatu / tarkkuus: 600x600 dpi ei ole käytettävissä.
- Skannauskoko / lähetyskoko: Vain automaattista kokoa voi käyttää.
- Kaksipuolinen alkuperäinen asiakirja: Vain yksipuoleinen asiakirja on käytössä.
- Kuvan suunta: Ei voida käyttää. (Kukin rajattu alkuperäinen korjataan suuntaan, joka on vähiten vinossa.)
- Muoto: Suurta pakkausta ja ultra-fineä ei voi käyttää.
- Pakkaus / pakkausmuoto: Mustaa tekstin korostusta ei voida käyttää.
- Yksi tiedosto sivua kohti: Ei voida asettaa, kun valintamerkki on käytössä ja numero on "1".
- Seuraavia toimintoja ei voi käyttää yhtä aikaa kuvan rajauksen kanssa.
Työn kokoam., Hid.skan.tila, Sekakoko alkuperäiset, Häilytys, 2:n sivun skan, Kirjan jako, Korttitoiminto, Tyhjän sivun ohitus, Tiedosto, Pikatiedosto, Esikatselu, käyntikortin rajauksen monirajaus
- Kun kuvan rajausasetus peruutetaan, seuraavat kohdat säilyttävät asetusmuutokset, jotka tapahtuivat, kun kuvan rajaus otettiin käyttöön.
Tarkkuus, skannauskoko, lähetyskoko, 2-puoleinen alkuperäinen, tiedostotyyppi, OCR, pakkaustapa/pakkaussuhde, eriteltyt sivut/tiedosto
- Valokuvan mukaan, sitä ei mahdollisesti voida poimia tiedostoon oikein.



USEIDEN ALKUPERÄISTEN SKANNAAMINEN KERRALLA (TYÖN KOKOAM.)

Tämän toiminnon avulla voit jakaa monisivuisen alkuperäisen asiakirjan osiin ja skannata jokaisen osan käyttäen automaattista syöttölaitetta, minkä jälkeen voit lähettää sivut yhtenä lähetyksenä. Voit lähettää myös faksin asettamalla alkuperäiset joko automaattiseen syöttölaitteeseen tai valotuslasille.

Käytä tätä toimintoa, kun alkuperäisiä sivuja on enemmän kuin automaattiseen syöttölaitteeseen mahtuu kerralla. Kun skannaat alkuperäisiä, sarjoihin jaettuja asiakirjoja, skannaa ensin sarja, jossa on ensimmäinen sivu. Asetuksia, jotka valitset ensimmäiselle sarjalle, voidaan käyttää kaikille jäljellä oleville sarjoille.

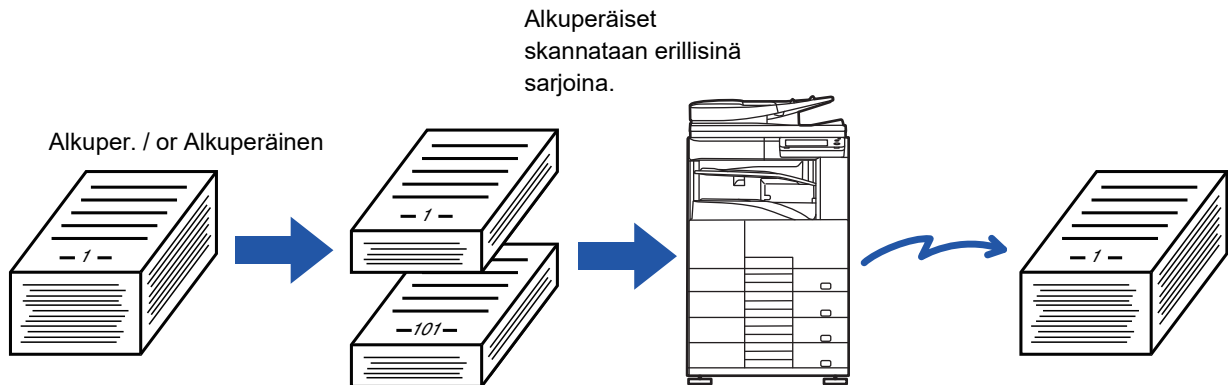

- Muuta kaikki alkuperäiset asetukset määrittämällä ennen alkuperäisen skannaamista.
- Enintään 9999 (paitsi internetfaksi) sivua voi skannata. Huomaa, että kun muistia käytetään muihin töihin, voidaan skannata vähemmän sivuja.
- Jos muisti täyttyy skannauksen aikana, näkyviin tulee viesti ja lähetyksen peruutetaan.
- Kunkin alkuperäiserän skannausasetuksia voi muuttaa
- Kun faksitilassa, tämä toiminto ei ole käytettävissä pikälähetyksessä, manuaalisessa lähetyksessä, suorassa lähetyksessä eikä käytettäessä kaiutinta lähetykseen.

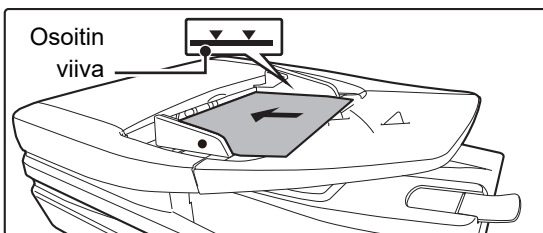
1

Aseta alkuperäiset syöttölaitteeseen.

Aseta alkuperäisasiakirjat kokonaan asiakirjan syöttötasolle. Alkuperäisiä voidaan pinota merkkiviivaan asti. Faksitilassa, tämän menettelyn valmistumisen jälkeen, siirry vaiheeseen 3.

► [AUTOMAATTINEN SYÖTTÖLAITE \(sivu 1-106\)](#)

2

Kosketa tilanäyttöä siirtyäksesi kunkin tilan aloitusnäyttöön.

► [TILOJEN MUUTTAMINEN \(sivu 1-11\)](#)



3

Määritä kohde.

- ▶ [OSOITTEEN HAKEMINEN OSOITEKIRJASTA \(sivu 5-16\)](#)
- ▶ [VALITTUJEN OSOITTEIDEN LUETTELOON KATSOMINEN \(sivu 5-19\)](#)
- ▶ [HAKUNUMERON KÄYTTÖ OSOITTEEN HAKEMISEEN \(sivu 5-20\)](#)
- ▶ [OSOITTEEN SYÖTTÄMINEN MANUAALISESTI \(sivu 5-21\)](#)
- ▶ [VERKKOKANSION MÄÄRITTÄMINEN \(sivu 5-22\)](#)
- ▶ [OSOITTEEN HAKEMINEN OSOITEKIRJASTA \(sivu 5-24\)](#)
- ▶ [LÄHETYSLOKIN KÄYTTÄMINEN UUDELLEENLÄHETYKSEEN \(sivu 5-26\)](#)

Faksitilassa, siirry kohdenumeroon.

- ▶ [KOHDENUMERO KOHDENUMERON SYÖTTÄMINEN NUMERONÄPPÄIMILLÄ \(sivu 4-12\)](#)
- ▶ [OSOITTEEN HAKEMINEN OSOITEKIRJASTA \(sivu 4-14\)](#)
- ▶ [HAKUNUMERON KÄYTTÖ OSOITTEEN HAKEMISEEN \(sivu 4-17\)](#)
- ▶ [OSOITTEEN HAKEMINEN OSOITEKIRJASTA \(sivu 4-18\)](#)
- ▶ [LÄHETYSLOKIN KÄYTTÄMINEN UUDELLEENLÄHETYKSEEN \(sivu 4-20\)](#)

4

Kosketa [Työn kokoam.]-näppäintä.

Valintamerkki tulee näkyviin kuvakkeeseen.



Jos teet skannauksen sähköpostiin, kosketa [Muut]-näppäintä ja kosketa sitten [Työn kokoam.]-näppäintä.

**Työn kokoamisasetuksen peruuttaminen:**

Poista valintamerkki koskettamalla [Työn kokoam.] -näppäintä.

5

Muuta asetuksia tarpeen mukaan.

6

Kosketa [Aloita]-näppäintä ensimmäinen alkuperäisen sivun skannaamiseksi.

7

Aseta seuraava alkuperäiskappaleiden sarja ja kosketa [Aloita]-näppäintä.

Toista kunnes kaikki alkuperäisasiakirjat on skannattu.



- Kosketa tarvittaessa [Muuta asetus], ennen kuin kosketat [Aloita]-näppäintä ja muuta alkuperäistä skannausasetuksia ja lähetä asetukset seuraavaa alkuperäistä varten. Asetusmuutokset tulevat voimaan seuraavaan työhön.
- Jos kosketat [Esikatselu]-näppäintä, et voi skannata lisää sivuja.

**Skannauksen peruuttaminen:**

Kosketa [CA]-näppäintä. Kaikki asetukset, mukaan lukien skannatut tiedot poistetaan.



8

Kosketa [Luku Loppu]-näppäintä.



Kun faksitilassa, jos mitään toimenpidettä ei suoriteta minuutin sisällä vahvistusikkunan ilmestymisestä, skannaus päättyy automaattisesti ja lähetyks menee varaukseen.



Ajan muuttaminen ennen automaattista lähetystä:

Kohdassa "Asetukset (pääkäyttäjä)", valitse [Järjestelmäasetukset] → [Kuvan Lähetyasetukset] → [Yleiset asetukset] → [Tila- Asetukset] → [Työn autom. alkamisaika skannauksen aikana].



ALKUPERÄISEN SKANNAAMINEN JA LÄHETTÄMINEN ERILLISINÄ SIVUINA

ALKUPERÄISEN SKANNAUS KAHTENA ERILLISENÄ SIVUNA (2:N SIVUN SKANNAUS)

Alkuperäisen vasen ja oikea puoli skannataan kahtena erillisenä sivuna. Tämä toiminto on kätevä, kun haluat skannata kirjan tai jonkin muun sidotun asiakirjan sivut yksi kerrallaan.

Kun käytetään kahden sivun skannausta, alkuperäisasikirja on asetettava valotuslasille.

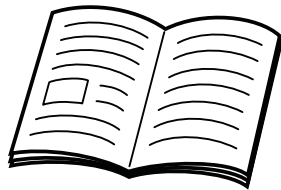

Kirja tai sidottu asiakirja

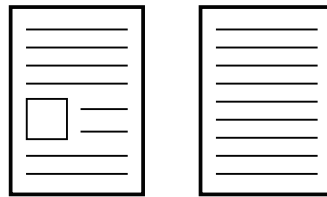

Vasen ja oikea sivu lähetetään kahtena sivuna.

Alkuperäisen skannauskoko	Lähetettävä kuva
A3 (11" x 17") x 1 sivu	A4 (8-1/2" x 11") x 2 sivua



- Tämä toiminto on käytettävissä, kun alkuperäisen asiakirjan kokoasetus on [Autom.].
- Huomaa ettei "Keskustan poisto" ja "Reuna+Kesk. Häivytytys" voida käyttää.

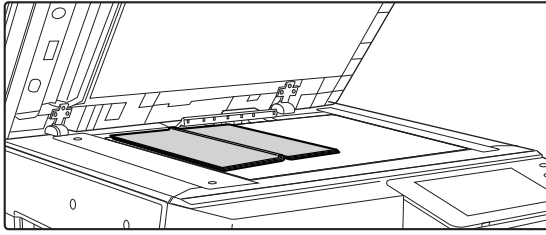
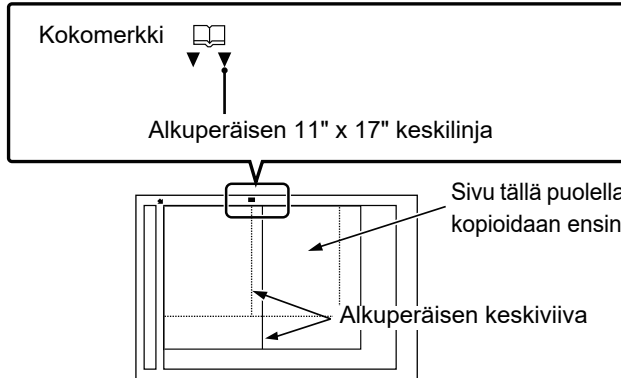

1

**Aseta alkuperäinen valotuslasille.**► [VALOTUSLASI \(sivu 1-108\)](#)

Kun haluat skannata 11" x 17" -kokoisen alkuperäisen, kohdistaa alkuperäisen keskiosa soveltuvaan kokomerkkiin ▼.

2

Napauta tilinäyttöä siirtyäksesi kunkin tilan aloitusnäyttöön.► [TILOJEN MUUTTAMINEN \(sivu 1-11\)](#)

3

Määritä kohde.

- [OSOITTEEN HAKEMINEN OSOITEKIRJASTA \(sivu 5-16\)](#)
- [VALITTUJEN OSOITTEIDEN LUETTELOON KATSOMINEN \(sivu 5-19\)](#)
- [HAKUNUMERON KÄYTTÖ OSOITTEEN HAKEMISEEN \(sivu 5-20\)](#)
- [OSOITTEEN SYÖTTÄMINEN MANUAALISESTI \(sivu 5-21\)](#)
- [VERKKOKANSION MÄÄRITTÄMINEN \(sivu 5-22\)](#)
- [OSOITTEEN HAKEMINEN OSOITEKIRJASTA \(sivu 5-24\)](#)
- [LÄHETYSLOKIN KÄYTTÄMINEN UUDELLEENLÄHETYKSEEN \(sivu 5-26\)](#)

Faksitilassa, siirry kohdenumeroon.

- [KOHDENUMERO KOHDENUMERON SYÖTTÄMINEN NUMERONÄPPÄIMILLÄ \(sivu 4-12\)](#)
- [OSOITTEEN HAKEMINEN OSOITEKIRJASTA \(sivu 4-14\)](#)
- [HAKUNUMERON KÄYTTÖ OSOITTEEN HAKEMISEEN \(sivu 4-17\)](#)
- [OSOITTEEN HAKEMINEN OSOITEKIRJASTA \(sivu 4-18\)](#)
- [LÄHETYSLOKIN KÄYTTÄMINEN UUDELLEENLÄHETYKSEEN \(sivu 4-20\)](#)

4

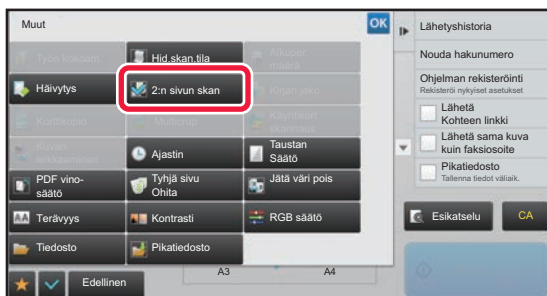
**Kosketa [Muut]-näppäintä ja sitten [2:n sivun skan]-näppäintä.**

Valintamerkki tulee näkyviin kuvakkeeseen.

Kun asetukset on tehty, kosketa [Edellinen] -näppäintä.



Kahden sivun skannausasetuksen peruuttaminen

Poista valintamerkki koskettamalla [2:n sivun skan] -näppäintä.

5

Kosketa [Aloita]-näppäintä aloittaaksesi alkuperäisen asiakirjan skannauksen.

Kun skannaus on valmis, aseta seuraava alkuperäinen sivu ja kosketa [Aloita]-näppäintä.

Toista, kunnes kaikki sivut on skannattu, ja kosketa sitten [Luku Loppu] -näppäintä.

Lähetyksen päätteeksi kuuluu merkkiäänä.



KIRJASEN SIVUITTAIN SIVUJEN LÄHETYS PERÄKKÄIN (KIRJAN JAKO)

Satulanidotun vihon avoimet sivut jaetaan sivuittain todellisen sivunumeron mukaan ennen lähettämistä. Kun käytät tätä toimintoa, sinun ei tarvitse lajitella tulostettuja alkuperäisiä sivuja.

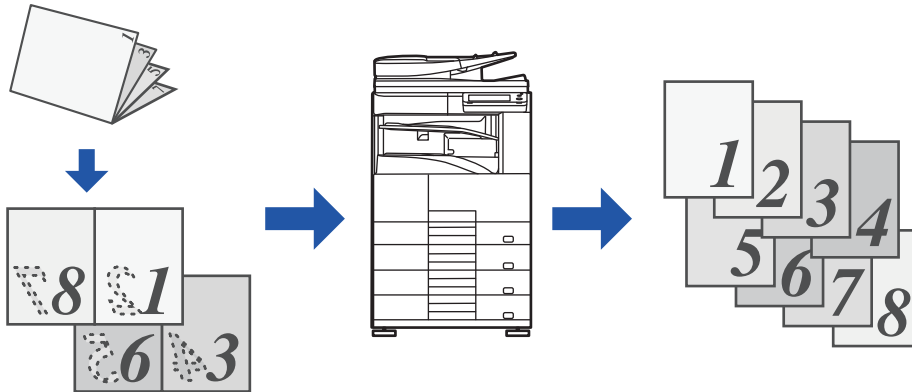

Tämä toiminto voidaan ottaa käyttöön, kun alkuperäisen asiakirjan kokoasetus on [Autom.].



Valotustasoa ei voi käyttää tässä toiminnossa.

1

Aseta alkuperäinen automaattisen syöttölaitteen syöttötasolle.

Faksitilassa, tämän menettelyn valmistumisen jälkeen, siirry vaiheeseen 3.

- ▶ [AUTOMAATTINEN SYÖTTÖLAITE \(sivu 1-106\)](#)

2

Napauta tilanäyttöä siirtyäksesi kunkin tilan aloitusnäyttöön.

- ▶ [TILOJEN MUUTTAMINEN \(sivu 1-11\)](#)

3

Määritä kohde.

- ▶ [OSOITTEEN HAKEMINEN OSOITEKIRJASTA \(sivu 5-16\)](#)
- ▶ [VALITTUJEN OSOITTEIDEN LUETTELOON KATSOMINEN \(sivu 5-19\)](#)
- ▶ [HAKUNUMERON KÄYTTÖ OSOITTEEN HAKEMISEEN \(sivu 5-20\)](#)
- ▶ [OSOITTEEN SYÖTTÄMINEN MANUAALISESTI \(sivu 5-21\)](#)
- ▶ [VERKKOKANSION MÄÄRITTÄMINEN \(sivu 5-22\)](#)
- ▶ [OSOITTEEN HAKEMINEN OSOITEKIRJASTA \(sivu 5-24\)](#)
- ▶ [LÄHETYSLOKIN KÄYTTÄMINEN UUELLEENLÄHETYKSEEN \(sivu 5-26\)](#)

Faksitilassa, siirry kohdenumeroon.

- ▶ [KOHDENUMERO KOHDENUMERON SYÖTTÄMINEN NUMERONÄPPÄIMILLÄ \(sivu 4-12\)](#)
- ▶ [OSOITTEEN HAKEMINEN OSOITEKIRJASTA \(sivu 4-14\)](#)
- ▶ [HAKUNUMERON KÄYTTÖ OSOITTEEN HAKEMISEEN \(sivu 4-17\)](#)
- ▶ [OSOITTEEN HAKEMINEN OSOITEKIRJASTA \(sivu 4-18\)](#)
- ▶ [LÄHETYSLOKIN KÄYTTÄMINEN UUELLEENLÄHETYKSEEN \(sivu 4-20\)](#)



4

Kosketa [Muut]-näppäintä ja sitten [Kirjan jako]-näppäintä.

5

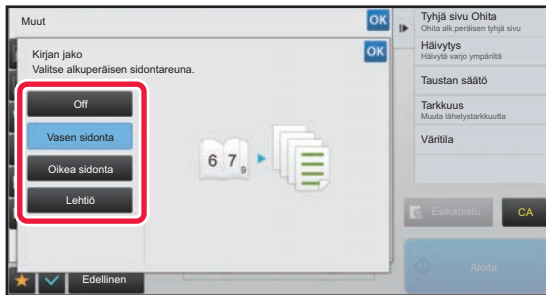

Valitse alkuperäisen vihon nidontareuna.

Kun asetukset on tehty, kosketa [OK]-näppäintä ja [Edellinen] -näppäintä peräkkäin.



Katso näytössä oleva esikatselukuva ja varmista, että nidontareuna on oikea.



Kirjan jako -asetuksen peruuttaminen:

Napauta [Off]-näppäintä.

6

Kosketa [Aloita]-näppäintä aloittaaksesi alkuperäisen asiakirjan skannauksen.

Skannauksen ja lähetyksen päätteeksi kuuluu merkkiääni.



VÄRIEN JA VARJOJEN SÄÄTÄMINEN

TAUSTAN SÄÄTÖ TEKEMÄLLÄ ALKUPERÄISEN VAALEAT ALUEET ALKUPERÄISEN TUMMEMMIKSI TAI VAALEAMMIKSI (TAUSTAN SÄÄTÖ)

Voit säätää alkuperäisen asiakirjan taustan tekemällä vaaleat alueet tummemmiksi tai vaaleammiksi.

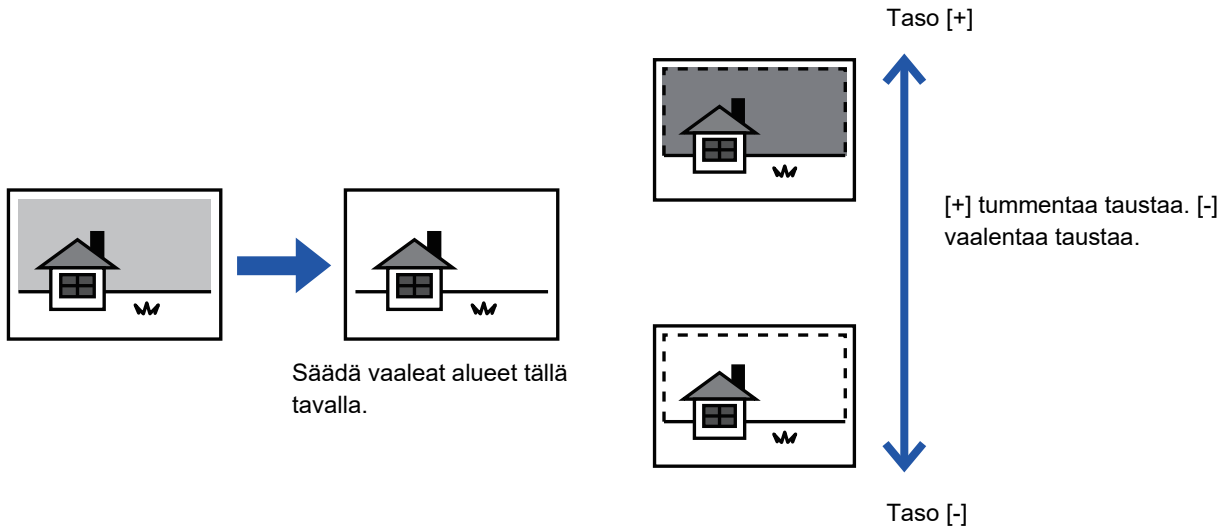

Tätä toimintoa ei voi käyttää Internet-faksitilassa.

1

Aseta alkuperäinen.

Aseta alkuperäinen automaattisen syöttölaitteen asiakirjan syöttötasolle tai valotuslasille.

- ▶ [AUTOMAATTINEN SYÖTTÖLAITE \(sivu 1-106\)](#)
- ▶ [VALOTUSLASI \(sivu 1-108\)](#)

2

Kosketa tilanäyttöä siirtyäksesi kunkin tilan aloitusnäyttöön.

- ▶ [TILOJEN MUUTTAMINEN \(sivu 1-11\)](#)

3

Määritä kohde.



- ▶ [OSOITTEEN HAKEMINEN OSOITEKIRJASTA \(sivu 5-16\)](#)
- ▶ [VALITTUJEN OSOITTEIDEN LUETTELOON KATSOMINEN \(sivu 5-19\)](#)
- ▶ [HAKUNUMERON KÄYTTÖ OSOITTEEN HAKEMISEEN \(sivu 5-20\)](#)
- ▶ [OSOITTEEN SYÖTTÄMINEN MANUAALISESTI \(sivu 5-21\)](#)
- ▶ [VERKKOKANSION MÄÄRITTÄMINEN \(sivu 5-22\)](#)
- ▶ [OSOITTEEN HAKEMINEN OSOITEKIRJASTA \(sivu 5-24\)](#)
- ▶ [LÄHETYSLOKIN KÄYTTÄMINEN UUELLEENLÄHETYKSEEN \(sivu 5-26\)](#)



4

Kosketa [Muut]-näppäintä ja kosketa [Taustan säätö]-näppäintä.

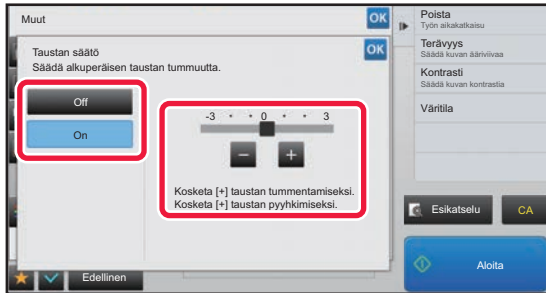
5

**Kosketa   tai liu'uta liukusäädintä alueen säätämiseksi.**Kun asetukset on tehty, kosketa  -näppäintä ja [Edellinen] -näppäintä peräkkäin.**Taustan asetuksen säädön peruuttaminen:**

Kosketa [Off]-näppäintä.

6

Kosketa [Aloita]-näppäintä aloittaaksesi alkuperäisen asiakirjan skannauksen.

- Jos asetit alkuperäiset sivut asiakirjan syöttötasolle, kaikki sivut skannataan. Skannauksen ja lähetyksen päätteeksi kuuluu merkkiäni.
- Kun asetat alkuperäisen valotuslasille, skannaa jokainen sivu yksitellen. Kun skannaus on valmis, aseta seuraava alkuperäinen sivu ja kosketa [Aloita]-näppäintä. Lähetyksen päätteeksi kuuluu merkkiäni.



- Voit koskettaa [Esikatselu]-näppäintä ja katsoa esikatselukuvan ennen kuvan lähettämistä. Löydät lisätietoja katsomalla "[LÄHETETTÄVÄN KUVAN TARKISTUS \(sivu 5-69\)](#)". Tämän toiminnon asetuksia ei voi kuitenkaan muuttaa esikatselunäytössä.
- Kun väriasetus on [Mono], taustan säätötoiminto ei toimi.



SKANNATUN ALUPERÄISEN KONTRASTIN LISÄÄMINEN ENNEN LÄHETYSTÄ (KONTRASTI)



Epäselvä
alkuperäinen

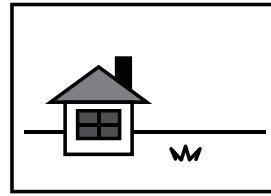

Kontrastia lisätään kuvan
selkeyttämiseksi.



Tätä toimintoa ei voi käyttää Internet-faksitilassa.

1

Aseta alkuperäinen.

Aseta alkuperäinen automaattisen syöttölaitteen asiakirjan syöttötasolle tai valotuslasille.

- ▶ [AUTOMAATTINEN SYÖTTÖLAITE \(sivu 1-106\)](#)
- ▶ [VALOTUSLASI \(sivu 1-108\)](#)

2

Kosketa tilanäyttöä siirtyäksesi kunkin tilan aloitusnäyttöön.

- ▶ [TILOJEN MUUTTAMINEN \(sivu 1-11\)](#)

3

Määritä kohde.

- ▶ [OSOITTEEN HAKEMINEN OSOITEKIRJASTA \(sivu 5-16\)](#)
- ▶ [VALITTUJEN OSOITTEIDEN LUETTELOON KATSOMINEN \(sivu 5-19\)](#)
- ▶ [HAKUNUMERON KÄYTTÖ OSOITTEEN HAKEMISEEN \(sivu 5-20\)](#)
- ▶ [OSOITTEEN SYÖTTÄMINEN MANUAALISESTI \(sivu 5-21\)](#)
- ▶ [VERKKOKANSION MÄÄRITTÄMINEN \(sivu 5-22\)](#)
- ▶ [OSOITTEEN HAKEMINEN OSOITEKIRJASTA \(sivu 5-24\)](#)
- ▶ [LÄHETYSLOKIN KÄYTTÄMINEN UUELLEENLÄHETYKSEEN \(sivu 5-26\)](#)

4

Kosketa [Muut]-näppäintä ja kosketa [Kontrasti]-näppäintä.



5

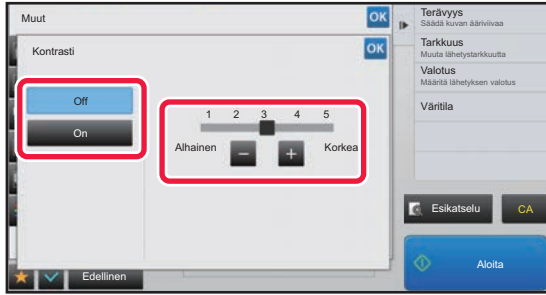

Kosketa **-** **+** tai liu'uta liikusäädintä säätämiseksi kontrastitason.

Kun asetukset on tehty, kosketa **OK** -näppäintä ja [Edellinen] -näppäintä peräkkäin.



Kontrastiasetusten peruuttaminen:

Kosketa [Off]-näppäintä.

6

Kosketa [Aloita]-näppäintä aloittaaksesi alkuperäisen asiakirjan skannauksen.

- Jos asetit alkuperäiset sivut asiakirjan syöttötasolle, kaikki sivut skannataan. Skannauksen ja lähetyksen päätteeksi kuuluu merkkiääni.
- Kun asetat alkuperäisen valotuslasille, skannaa jokainen sivu yksitellen. Kun skannaus on valmis, aseta seuraava alkuperäinen sivu ja kosketa [Aloita]-näppäintä. Toista, kunnes kaikki sivut on skannattu, ja paina sitten [Luku Loppu] -näppäintä. Skannauksen ja lähetyksen päätteeksi kuuluu merkkiääni.



Voit koskettaa [Esikatselu]-näppäintä ja katsoa esikatselukuvan ennen kuvan lähettämistä. Löydät lisätietoja katsomalla "[LÄHETETTÄVÄN KUVAN TARKISTUS \(sivu 5-69\)](#)". Tämän toiminnon asetuksia ei voi kuitenkaan muuttaa esikatselunäytössä.



SKANNATUN ALKUPERÄISEN ÄÄRIVIIVOJENPARANTAMINEN ENNEN LÄHETYSTÄ (TERÄVYYS)

Alkuperäisen
epäselvät ääriiviivat



Paranna ääriviivoja ennen
lähetystä.

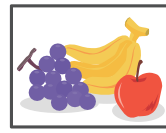

Tätä toimintoa ei voi käyttää Internet-faksitilassa.

1

Aseta alkuperäinen.

Aseta alkuperäinen automaattisen syöttölaitteen asiakirjan syöttötasolle tai valotuslasille.

- ▶ [AUTOMAATTINEN SYÖTTÖLAITE \(sivu 1-106\)](#)
- ▶ [VALOTUSLASI \(sivu 1-108\)](#)

2

Kosketa tilanäyttöä siirtyäksesi kunkin tilan aloitusnäyttöön.

- ▶ [TILOJEN MUUTTAMINEN \(sivu 1-11\)](#)

3

Määritä kohde.

- ▶ [OSOITTEEN HAKEMINEN OSOITEKIRJASTA \(sivu 5-16\)](#)
- ▶ [VALITTUJEN OSOITTEIDEN LUETTELOON KATSOMINEN \(sivu 5-19\)](#)
- ▶ [HAKUNUMERON KÄYTTÖ OSOITTEEN HAKEMISEEN \(sivu 5-20\)](#)
- ▶ [OSOITTEEN SYÖTTÄMINEN MANUAALISESTI \(sivu 5-21\)](#)
- ▶ [VERKKOKANSION MÄÄRITTÄMINEN \(sivu 5-22\)](#)
- ▶ [OSOITTEEN HAKEMINEN OSOITEKIRJASTA \(sivu 5-24\)](#)
- ▶ [LÄHETYSLOKIN KÄYTTÄMINEN UUDELLEENLÄHETYKSEEN \(sivu 5-26\)](#)

4

Kosketa [Muut]-näppäintä ja kosketa [Terävyys]-näppäintä.



5

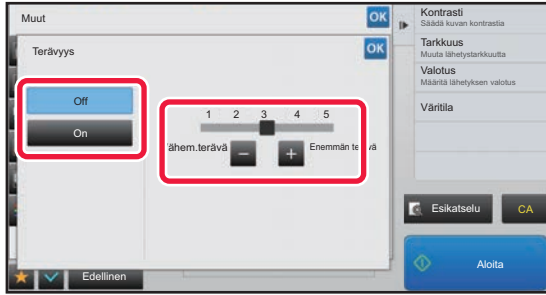

Voit säätää terävyyttä koskettamalla   tai liu'uttamalla vierityspalkkia.

Kun asetukset on tehty, kosketa  -näppäintä ja [Edellinen] -näppäintä peräkkäin.



Terävyys-asetuksen peruuttaminen:

Kosketa [Off]-näppäintä.

6

Kosketa [Aloita]-näppäintä aloittaaksesi alkuperäisen asiakirjan skannauksen.

- Jos asetit alkuperäiset sivut asiakirjan syöttötasolle, kaikki sivut skannataan. Skannauksen ja lähetyksen päätteeksi kuuluu merkkiääni.
- Kun asetat alkuperäisen valotuslasille, skannaa jokainen sivu yksitellen. Kun skannaus on valmis, aseta seuraava alkuperäinen sivu ja kosketa [Aloita]-näppäintä. Toista, kunnes kaikki sivut on skannattu, ja paina sitten [Luku Loppu] -näppäintä. Skannauksen ja lähetyksen päätteeksi kuuluu merkkiääni.



Voit koskettaa [Esikatselu]-näppäintä ja katsoa esikatselukuvan ennen kuvan lähettämistä. Löydät lisätietoja katsomalla "[LÄHETETTÄVÄN KUVAN TARKISTUS \(sivu 5-69\)](#)". Tämän toiminnon asetuksia ei voi kuitenkaan muuttaa esikatselunäytössä.



SKANNATUN ALUPERÄISEN KROMAATTISTEN VÄRIEN POISTAMINEN ENNEN LÄHETYSTÄ (VÄRIN JÄTTÄMINEN POIS)

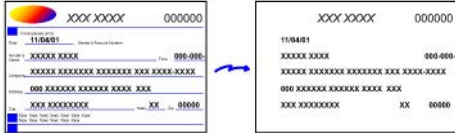

Tätä toimintoa ei voi käyttää Internet-faksitilassa.

1

Aseta alkuperäinen.

Aseta alkuperäinen automaattisen syöttölaitteen asiakirjan syöttötasolle tai valotuslasille.

- ▶ [AUTOMAATTINEN SYÖTTÖLAITE \(sivu 1-106\)](#)
- ▶ [VALOTUSLASI \(sivu 1-108\)](#)

2

Kosketa tilanäyttöä siirtyäksesi kunkin tilan aloitusnäyttöön.

- ▶ [TILOJEN MUUTTAMINEN \(sivu 1-11\)](#)

3

Määritä kohde.

- ▶ [OSOITTEEN HAKEMINEN OSOITEKIRJASTA \(sivu 5-16\)](#)
- ▶ [VALITTUJEN OSOITTEIDEN LUETTELOON KATSOMINEN \(sivu 5-19\)](#)
- ▶ [HAKUNUMERON KÄYTTÖ OSOITTEEN HAKEMISEEN \(sivu 5-20\)](#)
- ▶ [OSOITTEEN SYÖTTÄMINEN MANUAALISESTI \(sivu 5-21\)](#)
- ▶ [VERKKOKANSION MÄÄRITTÄMINEN \(sivu 5-22\)](#)
- ▶ [OSOITTEEN HAKEMINEN OSOITEKIRJASTA \(sivu 5-24\)](#)
- ▶ [LÄHETYSLOKIN KÄYTTÄMINEN UUELLEENLÄHETYKSEEN \(sivu 5-26\)](#)

4

Kosketa [Muut]-näppäintä ja kosketa sitten [Jätä väri pois]-näppäintä.

Valintamerkki tulee näkyviin kuvakkeeseen.

Kun asetukset on tehty, kosketa [Edellinen] -näppäintä.



Värin jättäminen pois -väriasetuksen peruuttaminen

Poista valintamerkki koskettamalla [Jätä väri pois] -näppäintä.



5

Kosketa [Aloita]-näppäintä aloittaaksesi alkuperäisen asiakirjan skannauksen.

- Jos asetit alkuperäiset sivut asiakirjan syöttötasolle, kaikki sivut skannataan. Skannauksen ja lähetyksen päätteeksi kuuluu merkkiääni.
- Kun asetat alkuperäisen valotuslasille, skannaa jokainen sivu yksitellen. Kun skannaus on valmis, aseta seuraava alkuperäinen sivu ja kosketa [Aloita]-näppäintä. Toista, kunnes kaikki sivut on skannattu, ja paina sitten [Luku Loppu] -näppäintä. Skannauksen ja lähetyksen päätteeksi kuuluu merkkiääni.



Voit koskettaa [Esikatselu]-näppäintä ja katsoa esikatselukuvan ennen kuvan lähettämistä. Löydät lisätietoja katsomalla "[LÄHETETTÄVÄN KUVAN TARKISTUS \(sivu 5-69\)](#)".

Koskettamalla [Muuta asetus] -näppäintä skannauksen lopetuksen vahvistusnäytössä voit muuttaa valotusta, tarkkuutta, skannauskokoa ja lähetykokoa. (Kuitenkin skannattaessa alkuperäisasiakirjan jokainen sivunumeroltaan parillinen sivu ainoastaan valotusta voidaan muuttaa.)



PUNAINEN/VIHREÄ/SININEN-SÄÄTÖ (RGB -säätö)

Tämä ominaisuus korostaa tai heikentää jotakin kolmesta värikomponentista: R (punainen), G (vihreä) tai B (sininen).

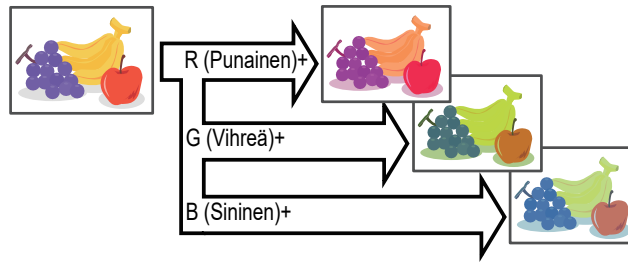
**1**

Aseta alkuperäinen.

Aseta alkuperäinen automaattisen syöttölaitteen asiakirjan syöttötasolle tai valotuslasille.

- ▶ [AUTOMAATTINEN SYÖTTÖLAITE \(sivu 1-106\)](#)
- ▶ [VALOTUSLASI \(sivu 1-108\)](#)

2

Kosketa tilinäyttöä siirtyäksesi kunkin tilan aloitusnäyttöön.

- ▶ [TILOJEN MUUTTAMINEN \(sivu 1-11\)](#)

3

Määritä kohde.

- ▶ [OSOITTEEN HAKEMINEN OSOITEKIRJASTA \(sivu 5-16\)](#)
- ▶ [VALITTUJEN OSOITTEIDEN LUETTELOON KATSOMINEN \(sivu 5-19\)](#)
- ▶ [HAKUNUMERON KÄYTTÖ OSOITTEEN HAKEMISEEN \(sivu 5-20\)](#)
- ▶ [OSOITTEEN SYÖTTÄMINEN MANUAALISESTI \(sivu 5-21\)](#)
- ▶ [VERKKOKANSION MÄÄRITTÄMINEN \(sivu 5-22\)](#)
- ▶ [OSOITTEEN HAKEMINEN OSOITEKIRJASTA \(sivu 5-24\)](#)
- ▶ [LÄHETYSLOKIN KÄYTTÄMINEN UUELLEENLÄHETYKSEEN \(sivu 5-26\)](#)

4

Kosketa [Muut]-näppäintä ja kosketa [RGB säätö]-näppäintä.

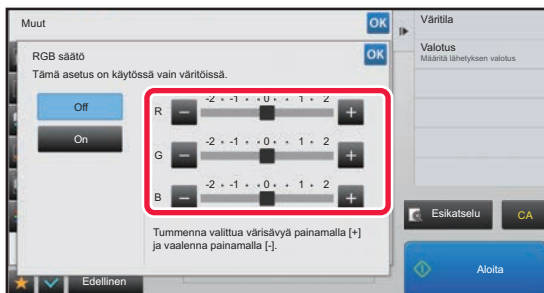
5

Kosketa värin **- +**, jota haluat säätää tai liu'uta värityksen liukusäädintä.

Kun asetukset on tehty, kosketa **OK** -näppäintä ja [Edellinen] -näppäintä peräkkäin.



RGB -säätöasetusten peruuttaminen:

Kosketa [Off]-näppäintä.



6

Kosketa [Aloita]-näppäintä aloittaaksesi alkuperäisen asiakirjan skannauksen.

- Jos asetit alkuperäiset sivut asiakirjan syöttötasolle, kaikki sivut skannataan. Skannauksen ja lähetyksen päätteeksi kuuluu merkkiääni.
- Kun asetat alkuperäisen valotuslasille, skannaa jokainen sivu yksitellen. Kun skannaus on valmis, aseta seuraava alkuperäinen sivu ja kosketa [Aloita]-näppäintä. Toista, kunnes kaikki sivut on skannattu, ja paina sitten [Luku Loppu] -näppäintä. Skannauksen ja lähetyksen päätteeksi kuuluu merkkiääni.



Voit koskettaa [Esikatselu]-näppäintä ja katsoa esikatselukuvan ennen kuvan lähettämistä. Löydät lisätietoja katsomalla "[LÄHETETTÄVÄN KUVAN TARKISTUS \(sivu 5-69\)](#)".

Koskettamalla [Muuta asetus] -näppäintä skannauksen lopetuksen vahvistusnäytössä voit muuttaa valotusta, tarkkuutta, skannauskokoa ja lähetykokoa. (Kuitenkin skannattaessa alkuperäisasiakirjan jokainen sivunumeroltaan parillinen sivu ainoastaan valotusta voidaan muuttaa.)



ALKUPERÄISTEN SKANNAUS

KUVAN REUNOISSA OLEVIEN VARJOJEN HÄIVYTTÄMINEN (HÄIVYTYS)

Jos skannattavat alkuperäiset ovat paksuja tai kyse on kirjasta, häivytä kuvaan mahdollisesti syntyvät reunavarjot.

Paksun kirjan skannaus

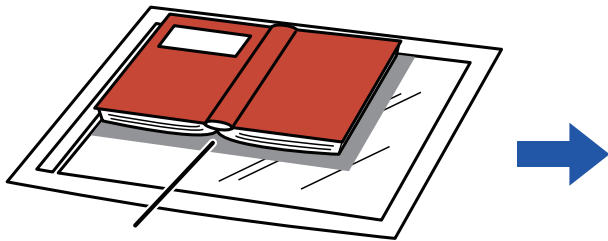

Varjot näkyvät tässä

Häivytystoimintoa ei käytetä	Häivytystoimintoa käytetään
Kuvassa näkyy varjoja.	Varjoja ei näy.

Häivytystilat

Ulkokehysten häivytys

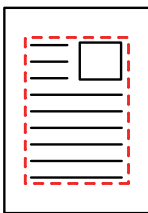

Keskustan häivytys

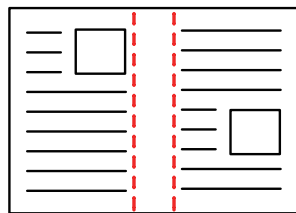

Reunan + keskustan häivytys

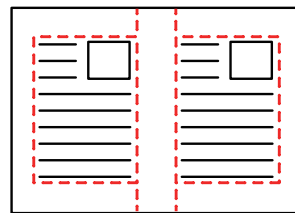

Sivun häivytys

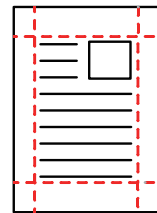

- Toiminto häivyttää sen kuvan osan, johon varjoja yleensä syntyy, mutta se ei havaitse varjoja eikä poista niitä.
- Jos käytät kopiosuhteen asetusta yhdessä häivytysasetuksen kanssa, häivytysleveys muuttuu valitun suhteen mukaisesti. Esimerkiksi jos asetat häivytysleveydeksi 10 mm (1/2") ja pienennät kuvaa 70 % ennen skannaamista, häivytysleveys pienentyy 7 mm:iin (3/8").
- Kun valitaan häivytysasetus, kuvan suunta on pakotetusti pystykuva.



Häivytysleveyden oletusasetuksen muuttaminen:

Valitse "Asetukset (pääkäyttäjä)" [Järjestelmäasetukset] → [Kuvan Lähetyasetukset] → [Yleiset asetukset] → [Tila-Asetukset] → [Häivytyksen Säätö].

Häivytysleveydeksi voidaan asettaa 0–20 mm (0"–1"). Tehtaan oletusasetus on 10 mm (1/2"). Muutettua asetusta käytetään asetustilan kohdassa [Järjestelmäasetukset] → [Kopioinnin asetukset] → [Tila-Asetukset] → [Häivytyksen Säätö].



1

Aseta alkuperäinen.

Aseta alkuperäinen automaattisen syöttölaitteen asiakirjan syöttötasolle tai valotuslasille. Faksitilassa, tämän menettelyn valmistumisen jälkeen, siirry vaiheeseen 3.

- ▶ [AUTOMAATTINEN SYÖTTÖLAITE \(sivu 1-106\)](#)
- ▶ [VALOTUSLASI \(sivu 1-108\)](#)

2

Kosketa tilanäyttöä siirtyäksesi kunkin tilan aloitusnäyttöön.

- ▶ [TILOJEN MUUTTAMINEN \(sivu 1-11\)](#)

3

Määritä kohde.

- ▶ [OSOITTEEN HAKEMINEN OSOITEKIRJASTA \(sivu 5-16\)](#)
- ▶ [VALITTUJEN OSOITTEIDEN LUETTELOON KATSOMINEN \(sivu 5-19\)](#)
- ▶ [HAKUNUMERON KÄYTTÖ OSOITTEEN HAKEMISEEN \(sivu 5-20\)](#)
- ▶ [OSOITTEEN SYÖTTÄMINEN MANUAALISESTI \(sivu 5-21\)](#)
- ▶ [VERKKOKANSION MÄÄRITTÄMINEN \(sivu 5-22\)](#)
- ▶ [OSOITTEEN HAKEMINEN OSOITEKIRJASTA \(sivu 5-24\)](#)
- ▶ [LÄHETYSLOKIN KÄYTTÄMINEN UUDELLEENLÄHETYKSEEN \(sivu 5-26\)](#)

Faksitilassa, siirry kohdenumeroon.

- ▶ [KOHDENUMERO KOHDENUMERON SYÖTTÄMINEN NUMERONÄPPÄIMILLÄ \(sivu 4-12\)](#)
- ▶ [OSOITTEEN HAKEMINEN OSOITEKIRJASTA \(sivu 4-14\)](#)
- ▶ [HAKUNUMERON KÄYTTÖ OSOITTEEN HAKEMISEEN \(sivu 4-17\)](#)
- ▶ [OSOITTEEN HAKEMINEN OSOITEKIRJASTA \(sivu 4-18\)](#)
- ▶ [LÄHETYSLOKIN KÄYTTÄMINEN UUDELLEENLÄHETYKSEEN \(sivu 4-20\)](#)

4

Kosketa [Muut]-näppäintä ja kosketa [Häivytyks]-näppäintä.

5

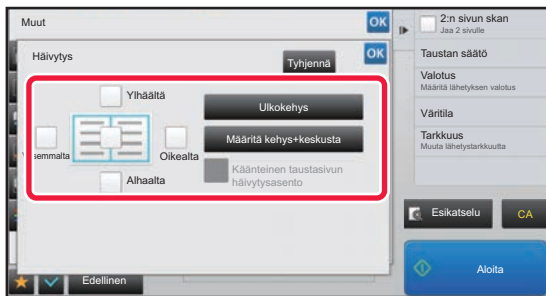

Napauta sen reunan valintaruutua, jonka haluat häivyttää ja määritä häivytykskohta.

Tarkasta, että kosketetun valintaruudun asetus on . Jos [Ulkokehys] -näppäintä kosketaan, valintaruutujen [Ylhäältä], [Alhaalta], [Vasemmalta] ja [Oikealta] asetus on .

Jos [Määritä kehys+keskusta] -näppäintä kosketaan, kaikkien valintaruutujen asetus on .



Määritä kääntöpuolen häilytysreuna, kun häilytät etupuolen 1–3 reunaa ylös, alas, vasemmalle tai oikealle kaksipuolisen alkuperäisasiakirjan skannauksessa.

- Jos valintaruudun [Käänteinen taustasivun häilytysasento] asetuksena on , etupuolen häilytetyn reunan vastakkaisella puolella oleva reuna häilytetään.
- Jos valintaruudun [Käänteinen taustasivun häilytysasento] asetuksena on , etupuolen reunan samalla puolella oleva reuna häilytetään.



6

Määritä häivytyisleveys.

Kun asetukset on tehty, kosketa **OK** -näppäintä ja [Edellinen] -näppäintä peräkkäin.



- Kosketa numeroarvonäyttöä, jossa näkyy marginaalin siirron alue etupuolella tai taustapuolella, ja syötä alue numeronäppäimillä.
- Voit määrittää alueen nopeasti määrittämällä arvon ensin lähelle haluttua arvoa numeronäppäimillä ja säätämällä sitä sitten **-** **+** -näppäimellä.

**Häivytyasetuksen peruuttaminen:**

Kosketa [Tyhjennä]-näppäintä.

7

Kosketa [Aloita]-näppäintä aloittaaksesi alkuperäisen asiakirjan skannauksen.

- Jos asetit alkuperäiset sivut asiakirjan syöttötasolle, kaikki sivut skannataan. Skannauksen ja lähetyksen päätteeksi kuuluu merkkiääni.
- Kun asetat alkuperäisen valotuslasille, skannaa jokainen sivu yksitellen. Kun skannaus on valmis, aseta seuraava alkuperäinen sivu ja kosketa [Aloita]-näppäintä. Toista, kunnes kaikki sivut on skannattu, ja kosketa sitten [Luku Loppu] -näppäintä. Lähetyksen päätteeksi kuuluu merkkiääni.



Voit koskettaa [Esikatselu]-näppäintä ja katsoa esikatselukuvan ennen kuvan lähettämistä. Löydät lisätietoja katsomalla "[LÄHETETTÄVÄN KUVAN TARKISTUS \(sivu 5-69\)](#)" (Faksitilassa, "[LÄHETETTÄVÄN KUVAN TARKISTUS \(sivu 4-29\)](#)").



OHUEN ALKUPERÄISEN SKANNAUS (HIDAS SKANNAUSTILA)

Käytä tätä toimintoa, kun haluat skannata ohuita alkuperäisasiakirjoja automaattisella asiakirjan syöttölaitteella. Tämä toiminto auttaa estämään ohuiden alkuperäisasiakirjojen aiheuttamat paperitukokset.

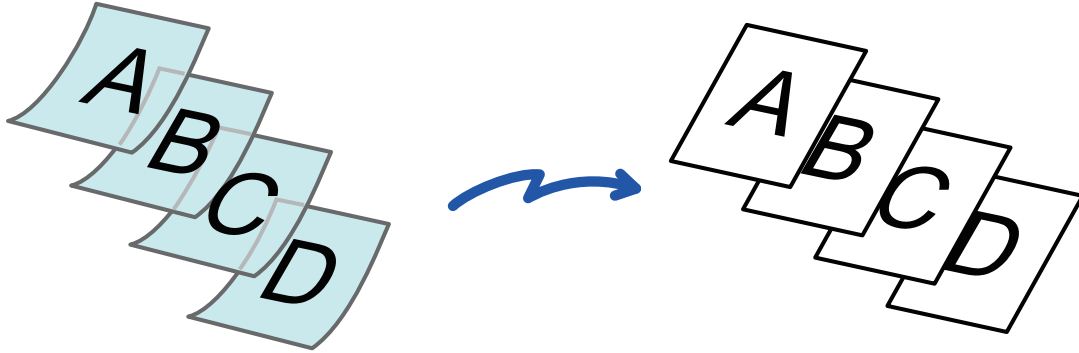

Kun hidas skannaustila on valittu, kaksipuolinen skannaus ei ole mahdollista.

1

Aseta alkuperäinen automaattisen syöttölaitteen syöttötasolle.

Faksitilassa, tämän menettelyn valmistumisen jälkeen, siirry vaiheeseen 3.

Säädä alkuperäisasiakirjojen ohjaimet varovasti.

► [AUTOMAATTINEN SYÖTTÖLAITE \(sivu 1-106\)](#)



Jos alkuperäisasiakirjat asetetaan liiallisella voimalla, ne saattavat rypistyä ja tulla väärinsyötetyksi.

2

Kosketa tilanäyttöä siirtyäksesi kunkin tilan aloitusnäyttöön.

► [TILOJEN MUUTTAMINEN \(sivu 1-11\)](#)

3

Määritä kohde.

- [OSOITTEEN HAKEMINEN OSOITEKIRJASTA \(sivu 5-16\)](#)
- [VALITTUJEN OSOITTEIDEN LUETTELOON KATSOMINEN \(sivu 5-19\)](#)
- [HAKUNUMERON KÄYTTÖ OSOITTEEN HAKEMISEEN \(sivu 5-20\)](#)
- [OSOITTEEN SYÖTTÄMINEN MANUAALISESTI \(sivu 5-21\)](#)
- [VERKKOKANSION MÄÄRITTÄMINEN \(sivu 5-22\)](#)
- [OSOITTEEN HAKEMINEN OSOITEKIRJASTA \(sivu 5-24\)](#)
- [LÄHETYSLOKIN KÄYTTÄMINEN UUDELLEENLÄHETYKSEEN \(sivu 5-26\)](#)

Faksitilassa, siirry kohdenumeroon.

- [KOHDENUMERO KOHDENUMERON SYÖTTÄMINEN NUMERONÄPPÄIMILLÄ \(sivu 4-12\)](#)
- [OSOITTEEN HAKEMINEN OSOITEKIRJASTA \(sivu 4-14\)](#)
- [HAKUNUMERON KÄYTTÖ OSOITTEEN HAKEMISEEN \(sivu 4-17\)](#)
- [OSOITTEEN HAKEMINEN OSOITEKIRJASTA \(sivu 4-18\)](#)
- [LÄHETYSLOKIN KÄYTTÄMINEN UUDELLEENLÄHETYKSEEN \(sivu 4-20\)](#)



4

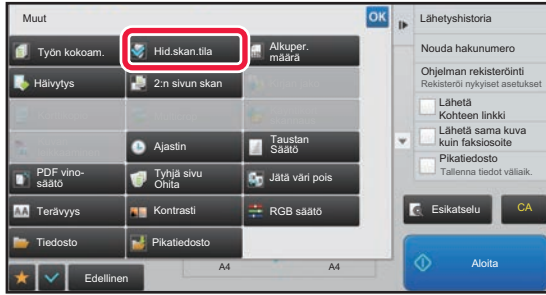

Kosketa [Muut]-näppäintä ja kosketa [Hid.skan.tila]-näppäintä.

Valintamerkki tulee näkyviin kuvakkeeseen.

Kun asetukset on tehty, kosketa [Edellinen] -näppäintä.



Hidas skannaustila -asetuksen peruuttaminen

Poista valintamerkki koskettamalla [Hid.skan.tila] -näppäintä.

5

Kosketa [Aloita]-näppäintä aloittaaksesi alkuperäisen asiakirjan skannauksen.

Skannauksen ja lähetyksen päätteeksi kuuluu merkkiääni.



Kosketa [Esikatselu]-näppäintä ja katso esikatselukuva ennen faksin lähettämistä. Löydät lisätietoja katsomalla "[LÄHETETTÄVÄN KUVAN TARKISTUS \(sivu 5-69\)](#)" (Faksitilassa, "[LÄHETETTÄVÄN KUVAN TARKISTUS \(sivu 4-29\)](#)"). Tämän toiminnon asetuksia ei voi kuitenkaan muuttaa esikatselunäytössä.



TYHJIEN SIVUJEN POISTAMINEN LÄHETYKSESTÄ (TYHJÄN SIVUN OHITUS)

Jos alkuperäisessä on tyhjiä sivuja, toiminto ohittaa ne ja lähettää vain muut sivut.

Laite havaitsee tyhjät sivut, joten vältyt tarpeettomilta tyhjiltä arkeilta tarkastamatta alkuperäistä.

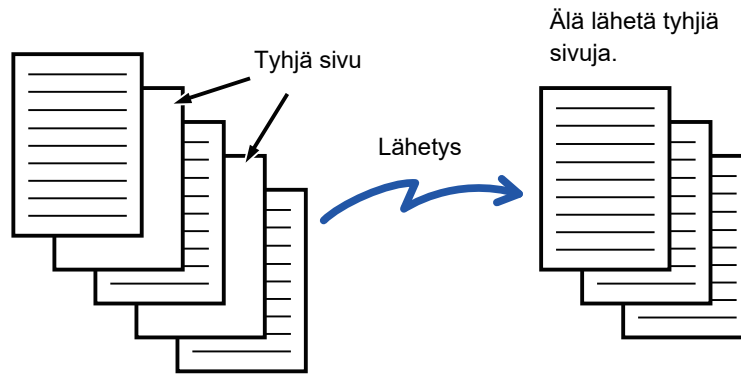

- Skannattaessa alkuperäisasiakirjaa, jonka toinen puoli on tyhjä, laite ohittaa tyhjät sivut 2-puolisessa lähetyksessä.
- Jos sarjalähetykset lähetetään osoitteisiin, joihin sisältyy myös faksi- ja Internet-faksiosoitteita, toimintoa käytetään vain skannaustilaosoitteisiin. Joissakin alkuperäisissä saatetaan epähuomiossa tunnistaa tyhjiksi sivuja, jotka eivät ole tyhjiä, eikä niitä sen vuoksi lähetetä.
- Laite saattaa tunnistaa tyhjiksi jotkin alkuperäiset sivut, jotka eivät ole tyhjiä, eikä lähetä niitä. Vastaavasti jotkin tyhjät sivut voivat jäädä tunnistamatta tyhjiksi, joten lähettää ne.



- Tätä toimintoa ei voi käyttää Internet-faksitilassa.
- Jos [Lähetä sama kuva kuin faksiosoite] -näppäintä kosketetaan, tämä toiminto peruuntuu, jos kohteelle on määritetty faksiosoite.



Tyhjän sivun ohittamisen vahvistusviestin näyttäminen:

Valitse [Järjestelmäasetukset] → [Yleiset asetukset] → [Laiteasetukset] → [Tila- Asetukset] → [Näytä tyhjän sivun ohituksen vahvistusviesti].

1

Aseta alkuperäinen.

Aseta alkuperäinen automaattisen syöttölaitteen asiakirjan syöttötasolle tai valotuslasille.

- ▶ [AUTOMAATTINEN SYÖTTÖLAITE \(sivu 1-106\)](#)
- ▶ [VALOTUSLASI \(sivu 1-108\)](#)

2

Kosketa tilanäyttöä siirtyäksesi kunkin tilan aloitusnäyttöön.

- ▶ [TILOJEN MUUTTAMINEN \(sivu 1-11\)](#)

3

Määritä kohde.

- ▶ [OSOITTEEN HAKEMINEN OSOITEKIRJASTA \(sivu 5-16\)](#)
- ▶ [VALITTUJEN OSOITTEIDEN LUETTELOON KATSOMINEN \(sivu 5-19\)](#)
- ▶ [HAKUNUMERON KÄYTTÖ OSOITTEEN HAKEMISEEN \(sivu 5-20\)](#)
- ▶ [OSOITTEEN SYÖTTÄMINEN MANUAALISESTI \(sivu 5-21\)](#)
- ▶ [VERKKOKANSION MÄÄRITTÄMINEN \(sivu 5-22\)](#)
- ▶ [OSOITTEEN HAKEMINEN OSOITEKIRJASTA \(sivu 5-24\)](#)
- ▶ [LÄHETYSLOKIN KÄYTTÄMINEN UUELLEENLÄHETYKSEEN \(sivu 5-26\)](#)



4

Kosketa [Muut]-näppäintä ja kosketa [Tyhjä sivu Ohita]-näppäintä.

5

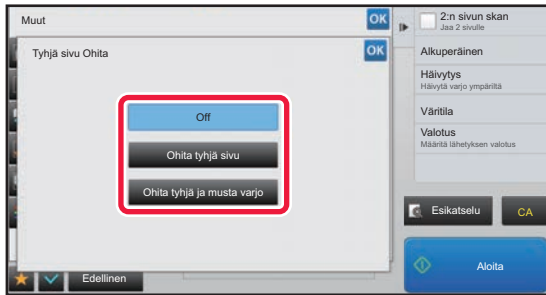

Kosketa [Ohita tyhjä sivu]- tai [Ohita tyhjä ja musta varjo]-näppäintä.

Kun asetukset on tehty, kosketa [OK]-näppäintä ja [Edellinen] -näppäintä peräkkäin.



Tyhjän sivun ohitusasetuksen peruuttaminen:
Kosketa [Off]-näppäintä.

6

Kosketa [Aloita]-näppäintä aloittaaksesi alkuperäisen asiakirjan skannauksen.

Merkkiäni osoittaa, että skannaus on päättynyt.



Kosketa [Esikatselu]-näppäintä ja katso esikatselukuva ennen faksin lähettämistä. Löydät lisätietoja katsomalla "[LÄHETETTÄVÄN KUVAN TARKISTUS \(sivu 5-69\)](#)".

7

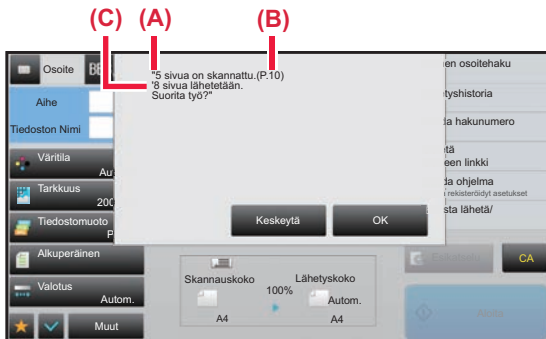

Kun skannaaminen päättyy, tarkista alkuperäisten arkkien määrä ja lähetettävien arkkien määrä ja kosketa [OK] käynnistääkseen lähetyksen.

- Käytettäessä työn kokoamisen tilaa vahvistusviesti tulee näytölle, kun [Aloita] -näppäintä kosketetaan.
- Skannattujen alkuperäisten arkkien lukumäärä tulee näkyviin vahvistusikkunassa kohtaan (A), skannattujen sivujen määrä kohtaan (B) ja lähetettävien sivujen lukumäärä tyhjiä sivuja lukuun ottamatta kohtaan (C). Esimerkiksi, jos viisi alkuperäistä arkkia, jotka sisältävät kaksi tyhjää sivua, skannataan kaksipuolisesti, kohdassa (A) näkyy "5", kohdassa (B) näkyy "10" ja kohdassa (C) näkyy "8".



Jos tätä vaihetta ei suoriteta yhden minuutin kuluessa edellä olevan vahvistusikkunan avautumisesta, skannattu kuva ja asetukset poistetaan ja perusnäyttö avautuu uudelleen. Skannausta ei suoriteta automaattisesti loppuun eikä kuvaa varata lähettämistä varten.



SKANNATTUJEN ALKUPERÄISTEN ARKKIEN MÄÄRÄN TARKISTAMINEN ENNEN LÄHETYSTÄ (ALKUPERÄISTEN MÄÄRÄ)

Laske skannattavien alkuperäisten arkkien lukumäärä ja tuo se näyttöön ennen lähettämistä.

Skannattavien alkuperäisten arkkien lukumäärän tarkistaminen ennen lähettämistä auttaa välttämään lähetysvirheitä.



- Laskennan tulos on skannattujen alkuperäisten arkkien lukumäärä, ei skannattujen alkuperäisten sivujen lukumäärä. Kun esimerkiksi kaksipuolinen alkuperäinen siirretään, näyttöön tuleva luku "1" osoittaa, että yksi alkuperäinen arkki on lähetetty. Näytössä ei siis ole "2" osoituksena siitä, että sivun molemmat puolet on kopioitu.
- Jos alkuperäisten määrän laskentatoiminto on valittuna jossain tilassa sarjalähetyksen aikana, toiminto vaikuttaa kaikkiin osoitteisiin.
- Asetus pitäisi ottaa käyttöön erikseen jokaisessa tilassa.

1

Aseta alkuperäiset syöttölaitteeseen.

Faksitilassa, tämän menettelyn valmistumisen jälkeen, siirry vaiheeseen 3.

- ▶ [AUTOMAATTINEN SYÖTTÖLAITE \(sivu 1-106\)](#)

2

Kosketa tilanäyttöä siirtyäksesi kunkin tilan aloitusnäyttöön.

- ▶ [TILOJEN MUUTTAMINEN \(sivu 1-11\)](#)

3

Määritä kohde.

- ▶ [OSOITTEEN HAKEMINEN OSOITEKIRJASTA \(sivu 5-16\)](#)
- ▶ [VALITTUJEN OSOITTEIDEN LUETTELOON KATSOMINEN \(sivu 5-19\)](#)
- ▶ [HAKUNUMERON KÄYTTÖ OSOITTEEN HAKEMISEEN \(sivu 5-20\)](#)
- ▶ [OSOITTEEN SYÖTTÄMINEN MANUAALISESTI \(sivu 5-21\)](#)
- ▶ [VERKKOKANSION MÄÄRITTÄMINEN \(sivu 5-22\)](#)
- ▶ [OSOITTEEN HAKEMINEN OSOITEKIRJASTA \(sivu 5-24\)](#)
- ▶ [LÄHETYSLOKIN KÄYTTÄMINEN UUELLEENLÄHETYKSEEN \(sivu 5-26\)](#)

Faksitilassa, siirry kohdenumeroon.

- ▶ [KOHDENUMERO KOHDENUMERON SYÖTTÄMINEN NUMERONÄPPÄIMILLÄ \(sivu 4-12\)](#)
- ▶ [OSOITTEEN HAKEMINEN OSOITEKIRJASTA \(sivu 4-14\)](#)
- ▶ [HAKUNUMERON KÄYTTÖ OSOITTEEN HAKEMISEEN \(sivu 4-17\)](#)
- ▶ [OSOITTEEN HAKEMINEN OSOITEKIRJASTA \(sivu 4-18\)](#)
- ▶ [LÄHETYSLOKIN KÄYTTÄMINEN UUELLEENLÄHETYKSEEN \(sivu 4-20\)](#)

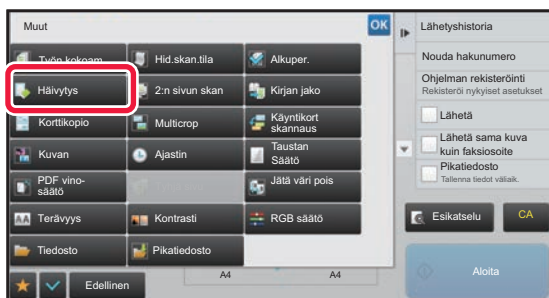
4

Kosketa [Muut]-näppäintä ja kosketa [Alkuper. määrä]-näppäintä.

Valintamerkki tulee näkyviin kuvakkeeseen.

Kun asetukset on tehty, kosketa [Edellinen] -näppäintä.



Alkuperäisten määräasetuksen peruuttaminen:

Poista valintamerkki koskettamalla [Alkuper. määrä] -näppäintä.



5

Kosketa [Aloita]-näppäintä aloittaaksesi alkuperäisen asiakirjan skannauksen.

Merkkiääni osoittaa, että skannaus on päättynyt.



Kosketa [Esikatselu]-näppäintä ja katso esikatselukuva ennen faksin lähettämistä. Löydät lisätietoja katsomalla "[LÄHETETTÄVÄN KUVAN TARKISTUS \(sivu 5-69\)](#)" (Faksitilassa, "[LÄHETETTÄVÄN KUVAN TARKISTUS \(sivu 4-29\)](#)"). Tämän toiminnon asetuksia ei voi kuitenkaan muuttaa esikatselunäytössä.

6

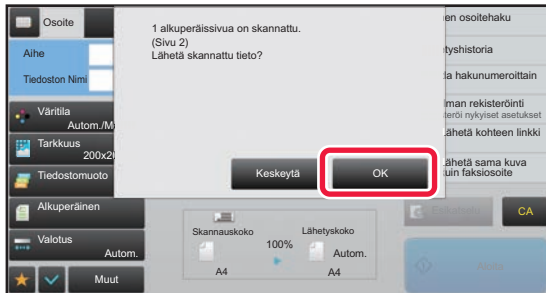

Tarkista alkuperäisten arkkien määrä.

Näytössä näkyvä arvo on skannattujen alkuperäisten arkkien lukumäärä, ei skannattujen alkuperäisten sivujen lukumäärä. Kun esimerkiksi yksi alkuperäinen kopioidaan kaksipuolisena, näyttöön tuleva luku "1" osoittaa, että yksi alkuperäinen arki on skannattu. Näytössä ei siis ole "2" osoituksena siitä, että sivun molemmat puolet on kopioitu.

7

Kosketa [OK]-näppäintä lähetyksen aloittamiseksi.



Jos tätä toimintoa ja [Työn kokoam.] -toimintoa käytetään yhdessä, laskennan tulos tulee näkyviin, kun [Luku Loppu] -näppäintä on kosketettu.

Jos tätä vaihtoa ei suoriteta yhden minuutin kuluessa edellä olevan vahvistusikkunan avautumisesta, skannattu kuva ja asetukset poistetaan ja perusnäyttö avautuu uudelleen. Skannausta ei suoriteta automaattisesti loppuun eikä kuvaa varata lähettämistä varten.



Jos näyttöön tuleva alkuperäisten arkkien määrä eroaa todellisesta arkkien määrästä:

Kosketa [Keskeytä]-näppäintä ja kosketa sitten [OK]-näppäintä viestinäytössä tyhjentääksesi kaikki skannatut tiedot. Skannausasetukset ja kohdeasetukset eivät pyyhkiydy pois. Aseta alkuperäiset arkit uudelleen asiakirjan syöttölaitteeseen ja kosketa [Aloita]-näppäintä uudelleenskannausta varten.



PDF: N SKANNAUSTIEDOT (PDF: N VINOUDEN SÄÄTÖ)

Kun alkuperäinen on vinossa tai alkuperäisessä olevat kuvat ovat vinossa, tämä korjaa vinouden automaattisesti ja tallentaa asiakirjan PDF-muodossa.

PDF-MUODOT, JOTKA VOIVAT KÄYTTÄÄ PDF: N VINOUDEN SÄÄTÖÄ

Kaikki PDF-muodot voivat käyttää tätä toimintoa.

PDF-muoto

PDF, Salattu PDF, Compact PDF, Compact PDF (Ultra Fine), Salattu/CompactPDF, Salaus/Compact PDF (Ultra Fine), PDF/A-1a, PDF/A-1b, PDF/A, Compact PDF/A-1a, Compact PDF/A-1a (äärimmäisen hieno), Compact PDF/A-1b, Compact PDF/A-1b (äärimmäisen hieno), Kompakti PDF/A, Kompakti PDF/A (Ultra F)



- Jälkisäädettyä kuvaa ei näytetä esikatselukuivissa vaan se näytetään skannatussa muodossa.
- Jos säätöä ei tarvita ja teksti sekä kuvat ovat tietyssä kulmassa muotoilun vuoksi, säätö saattaa siitä huolimatta tapahtua automaattisesti.
- Jos alkuperäisessä on vähän tekstiä tai kuvatietoja, tätä ei voida säätää vinouden asteesta riippumatta.
- Jos lisätään Internet-faksin osoite kohteeksi, tämä toiminto kytketään pois.
- Tätä toimintoa ei voi käyttää kortsitoiminnolle.
- Vinouden asteesta riippuen, korjaus ei ehkä ole mahdollista.

1

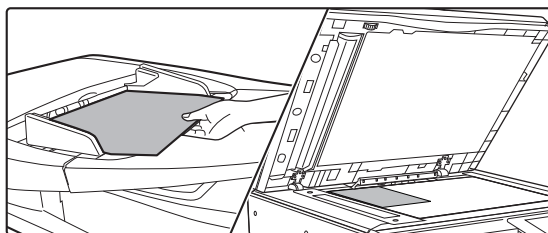

Aseta alkuperäinen asiakirja paikalleen.

Aseta alkuperäinen automaattisen syöttölaitteen asiakirjan syöttötasolle tai valotuslasille.

- ▶ [AUTOMAATTINEN SYÖTTÖLAITE \(sivu 1-106\)](#)
- ▶ [VALOTUSLASI \(sivu 1-108\)](#)

2

Kosketa tilanäyttöä siirtyäksesi kunkin tilan aloitusnäyttöön.

- ▶ [TILOJEN MUUTTAMINEN \(sivu 1-11\)](#)



3

Määritä kohde.

- ▶ [OSOITTEEN HAKEMINEN OSOITEKIRJASTA \(sivu 5-16\)](#)
- ▶ [VALITTUJEN OSOITTEIDEN LUETTELOON KATSOMINEN \(sivu 5-19\)](#)
- ▶ [HAKUNUMERON KÄYTTÖ OSOITTEEN HAKEMISEEN \(sivu 5-20\)](#)
- ▶ [OSOITTEEN SYÖTTÄMINEN MANUAALISESTI \(sivu 5-21\)](#)
- ▶ [VERKKOKANSION MÄÄRITTÄMINEN \(sivu 5-22\)](#)
- ▶ [OSOITTEEN HAKEMINEN OSOITEKIRJASTA \(sivu 5-24\)](#)
- ▶ [LÄHETYSLOKIN KÄYTTÄMINEN UUELLEENLÄHETYKSEEN \(sivu 5-26\)](#)

4

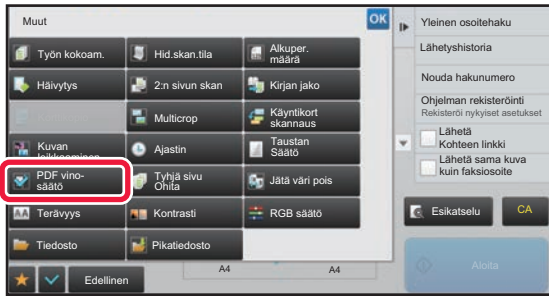
**Kosketa [Muut]-näppäintä ja sitten [PDF vinosäätö]-näppäintä.**

Valintamerkki tulee näkyviin kuvakkeeseen. Kun olet suorittanut asetukset, napauta [Edellinen]-näppäintä.

**PDF vinosäätö-asetuksen peruuttaminen**

Kosketa [PDF vinosäätö]-näppäintä valintamerkin poistamiseksi.

5

Kosketa [Aloita]-näppäintä aloittaaksesi alkuperäisen asiakirjan skannauksen.

Kun skannaus on valmis, aseta seuraava alkuperäinen sivu ja kosketa [Aloita]-näppäintä. Toista, kunnes kaikki sivut on skannattu, ja kosketa sitten [Luku Loppu] -näppäintä. Lähetysten päätteeksi kuuluu merkkiäni.



ERITYISTOIMINNOT

LÄHETTÄJÄN TIETOJESI LISÄÄMINEN FAKSEIHIN (I-FAX OMA OSOITE LÄHETYS)

Lähetäjätiedot (päivämäärä, aika, lähettäjän nimi, lähettäjän osoite ja sivumäärä) lisätään automaattisesti lähettämäsi tiedoston yläreunaan.



Tätä toimintoa ei voi käyttää skannaustilassa eikä tiedonsyöttötilassa.

Esimerkki laitteen tulostamista lähettäjätiedoista

- (1) Päivämäärä, aika: lähetyksen päivämäärä ja aika.
- (2) Lähettäjän nimi: laitteeseen ohjelmoitu lähettäjän nimi.
- (3) Lähteen osoite.
- (4) Sivunumerot: sivunumero/sivumäärä.

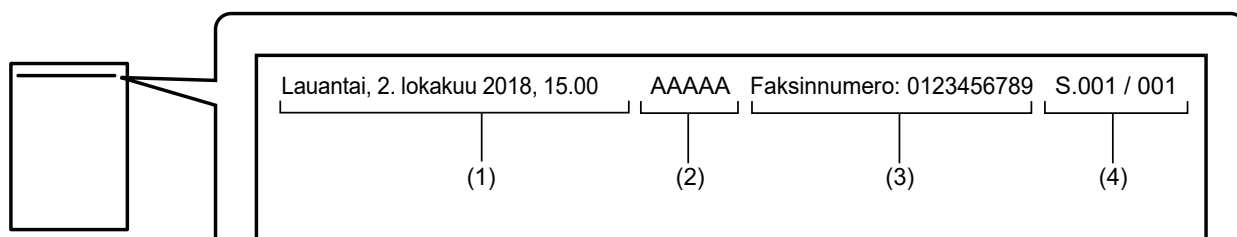

- Lähettäjän tietojen tallentaminen ja asettaminen

Päivämäärä, aika: Kohdassa "Asetukset", valitse [Järjestelmäasetukset] → [Yleiset asetukset] → [Laitteasetukset] → [Kellon säätö].

Lähettäjän nimi, lähettäjän osoite: Valitse "Asetukset (pääkäyttävä)" [Järjestelmäasetukset] → [Kuvan Lähetysasetukset] → [Yleiset asetukset] → [Oman numeron ja nimen asetus] → [Lähettäjän tietojen rekisteröinti]. Jos aiot käyttää Oman osoitteen lähettämistoimintoa (I-Fax), muista määrittää nämä tiedot.

Sivunumerot: Valitse, sisällytetäänkö sivunumerot käyttäen "Asetukset (pääkäyttävä)" [Järjestelmäasetukset] → [Kuvan Lähetysasetukset] → [Internetfaksi asetukset] → [Lähetyksen asetukset] → [Sivunumeron tulostus vastaanottavaan laitteeseen].

- Lähettäjän tietojen sijoitus

Lähettäjän tiedot tulostetaan skannatun kuvatiedon yläreunaan. Lähetettävät tiedot ovat kuitenkin nyt pidemmät kuin skannauskoko, joten ne voidaan pienentää tai jakaa kahdella sivulla, kun vastaanottava laite tulostaa tiedot.



MUUTTAMINEN TULOSTUSASETUSTEN TAPAHTUMARAPORTTIIN (TAPAHTUMARAPORTTI)

Tapahtumaraportti tulostetaan automaattisesti tiedoksi, kun Internet-faksin lähetyksessä epäonnistuu tai kun suoritetaan sarjalähetys.

Tapahtumaraportti sisältää lähetyksen kuvauksen (kuten päivämäärän, aloitusajan, vastaanottajan nimen, kuluneen ajan, sivujen lukumäärän ja tuloksen).

► [TULOSSARAKKEESSA NÄKYVÄT TIEDOT \(sivu 5-127\)](#)

Tapahtumaraportit tulostetaan asetustilassa asetettujen ehtojen mukaisesti. Valitse lähetykselle tarpeen mukaan eri ehdot.



Tätä toimintoa ei voi käyttää skannaustilassa eikä tiedonsyöttötilassa.



Sarjalähetyksessä muutokset tapahtumaraportin tulostusehtoihin koskevat kaikkia osoitteita.

1

Aseta alkuperäinen.

Aseta alkuperäinen automaattisen syöttölaitteen asiakirjan syöttötasolle tai valotuslasille.

- [AUTOMAATTINEN SYÖTTÖLAITE \(sivu 1-106\)](#)
- [VALOTUSLASI \(sivu 1-108\)](#)

2

Kosketa tilanäyttöä siirtyäksesi Internet-faksitilan aloitusnäytölle.

- [TILOJEN MUUTTAMINEN \(sivu 1-11\)](#)

3

Määritä kohde.

- [OSOITTEEN HAKEMINEN OSOITEKIRJASTA \(sivu 5-16\)](#)
- [VALITTUJEN OSOITTEIDEN LUETTELOON KATSOMINEN \(sivu 5-19\)](#)
- [HAKUNUMERON KÄYTTÖ OSOITTEEN HAKEMISEEN \(sivu 5-20\)](#)
- [OSOITTEEN SYÖTTÄMINEN MANUAALISESTI \(sivu 5-21\)](#)
- [VERKKOKANSION MÄÄRITTÄMINEN \(sivu 5-22\)](#)
- [OSOITTEEN HAKEMINEN OSOITEKIRJASTA \(sivu 5-24\)](#)
- [LÄHETYSLOKIN KÄYTTÄMINEN UUELLEENLÄHETYKSEEN \(sivu 5-26\)](#)

4

Kosketa [Muut]-näppäintä ja kosketa [Toimintaraportti]-näppäintä.



5

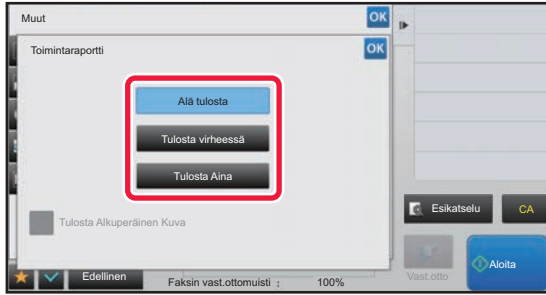

Kosketa tulostusasetusten näppäintä.

Kun asetukset on tehty, kosketa **OK**-näppäintä ja [Edellinen] -näppäintä peräkkäin.



Tapahtumaraportin asetusten peruuttamien:

Kosketa [Älä tulosta]-näppäintä.



- Tapahtumaraportin tulostusehdot ovat seuraavat:
 - "Tulosta Aina": toimintaraportti tulostetaan onnistuipa lähetys tai ei.
 - "Tulosta virheessä": toimintaraportti tulostetaan lähetyksen epäonnistuessa.
 - "Älä tulosta": älä tulosta toimintaraporttia.
- Aseta [Tulosta alkuperäinen kuva] -valintaruudun asetukseksi , jolloin lähetetty alkuperäinen sisältyy tapahtumaraporttiin.

6

Kosketa [Aloita]-näppäintä aloittaaksesi alkuperäisen asiakirjan skannauksen.

- Jos asetit alkuperäiset sivut asiakirjan syöttötasolle, kaikki sivut skannataan. Skannauksen ja lähetyksen päätteeksi kuuluu merkkiääni.
- Kun asetat alkuperäisen valotuslasille, skannaa jokainen sivu yksitellen. Kun skannaus on valmis, aseta seuraava alkuperäinen sivu ja kosketa [Aloita]-näppäintä. Toista, kunnes kaikki sivut on skannattu, ja paina sitten [Luku Loppu] -näppäintä. Skannauksen ja lähetyksen päätteeksi kuuluu merkkiääni.



Voit koskettaa [Esikatselu]-näppäintä ja katsoa esikatselukuvan ennen kuvan lähettämistä. Löydät lisätietoja katsomalla "[LÄHETETTÄVÄN KUVAN TARKISTUS \(sivu 5-69\)](#)".

Alkuperäinen kuva tapahtumaraportissa

Kun [Tulosta Alkuperäinen Kuva] on käytössä, lähetetyn alkuperäisen etusivu tulostetaan samalle arkille kuin lähetyksraportti. Alkuperäisen kuvaa pienennetään, jotta se mahtuu arkille. Jos alkuperäisen pystysuuntainen skannauspituus (X-suunta) on pidempi kuin 432 mm (17-1/64"), osa joka ylittää 432 mm:n (17-1/64") voi leikkautua pois.



LÄHETYKSEN KÄYNNISTÄMINEN TIETTYYN AIKAAN (AJASTINLÄHETYS)

Määritä aika, jolloin lähetyksesi tapahtuu automaattisesti. Lähetyksesi alkaa automaattisesti määritettyyn aikaan. Toiminto on kätevä, jos haluat suorittaa varatun lähetyksen, sarjalähetyksen tai jonkin muun lähetyksen ollessasi poissa, öisin tai muulloin, kun puhelinmaksut ovat edullisia.

Faksitilassa, voit myös määrittää ajastinasetuksen, joka vastaanottaa faksin pollausvastaanotolla, kun et ole itse paikalla.

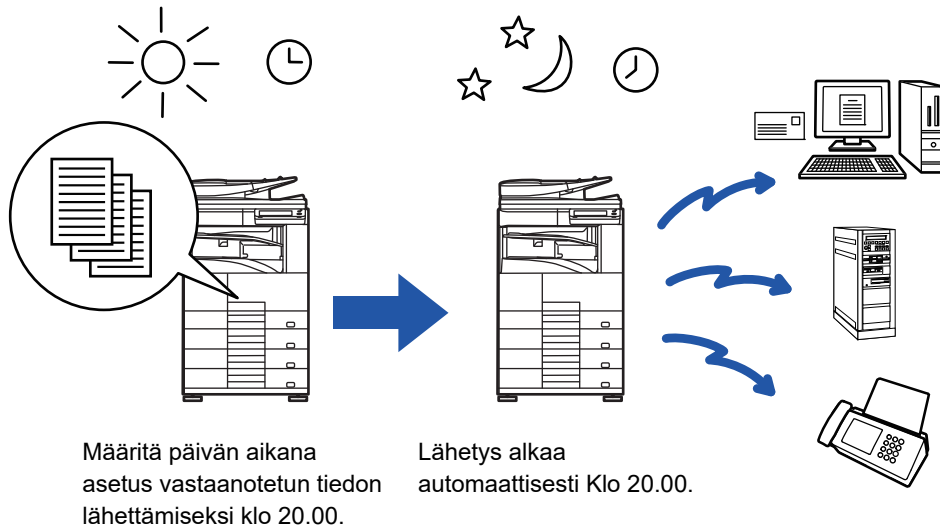

- Kun ajastinlähetyksesi on tallennettu, jätä pääkatkaisija " | "-asentoon. Jos pääkatkaisija on " ⏻ "-asennossa määritettynä aikana, lähetyksesi ei suoriteta.
- Kun suoritetaan ajastinlähetyksesi, alkuperäisasiakirja on skannattava muistiin lähetyksesi asetettaessa. Asiakirjaa ei voi jättää automaattiseen syöttölaitteeseen tai valotuslevylle varattuun lähetyksiaikaan skannattavaksi.
- Kerralla voidaan tallentaa enintään 100 ajastinlähetyksesi.
- Faksitilassa, tätä toimintoa ei voi käyttää suoralähetyksitilassa tai silloin, kun numero valitaan kaiuttimen kautta.



- Ajastinlähetyksellesi valitut asetukset (valotus, tarkkuus ja muut toiminnot) tyhjennetään automaattisesti, kun lähetyksesi on päättynyt. (Jos käytössä on asiakirjan arkistointitoiminto, skannattu alkuperäinen kuva ja asetukset tallennetaan kuitenkin sisäiselle paikalliselle asemalle.)
- Jos toinen lähetyksesi on käynnissä määritettynä ajankohtana, ajastinlähetyksesi alkaa kyseisen lähetyksesi päätyttyä.
- Jos ajastetulle työlle annetaan prioriteetti työn tilan näytössä, ajastus peruuntuu. Lähetyksesi alkaa heti, kun käynnissä oleva työ on valmis.
 - ▶ Käyttöohje (Kosketuspaneelin käyttö)
- Aika voidaan määrittää jopa viikko eteenpäin.
- Käynnistä lähetyksesi ajastinlähetyksesi asetusten määrittämisen jälkeen kuten muutkin toiminnot.
- Ajastinlähetyksesi voidaan poistaa työtilan näytössä.
- Faksitilassa, vain yksi ajastimen pollaustoiminto voidaan tallentaa kerralla. Jos haluat vastaanottaa tietoja useista lähteistä pollaamalla, määritä ajastin sarjapollausta varten.

1

Aseta alkuperäinen.

Faksitilassa, tämän menettelyn valmistumisen jälkeen, siirry vaiheeseen 3.

Aseta alkuperäinen automaattisen syöttölaitteen asiakirjan syöttötasolle tai valotuslasille.

- ▶ [AUTOMAATTINEN SYÖTTÖLAITE \(sivu 1-106\)](#)
- ▶ [VALOTUSLASI \(sivu 1-108\)](#)



2

Kosketa tilanäyttöä siirtyäksesi kunkin tilan aloitusnäyttöön.

- ▶ [TILOJEN MUUTTAMINEN \(sivu 1-11\)](#)

3

Määritä kohde.

- ▶ [OSOITTEEN HAKEMINEN OSOITEKIRJASTA \(sivu 5-16\)](#)
- ▶ [VALITTUJEN OSOITTEIDEN LUETTELOON KATSOMINEN \(sivu 5-19\)](#)
- ▶ [HAKUNUMERON KÄYTTÖ OSOITTEEN HAKEMISEEN \(sivu 5-20\)](#)
- ▶ [OSOITTEEN SYÖTTÄMINEN MANUAALISESTI \(sivu 5-21\)](#)
- ▶ [VERKKOKANSION MÄÄRITTÄMINEN \(sivu 5-22\)](#)
- ▶ [OSOITTEEN HAKEMINEN OSOITEKIRJASTA \(sivu 5-24\)](#)
- ▶ [LÄHETYSLOKIN KÄYTTÄMINEN UUDELLEENLÄHETYKSEEN \(sivu 5-26\)](#)

Faksitilassa, siirry kohdenumeroon.

- ▶ [KOHDENUMERO KOHDENUMERON SYÖTTÄMINEN NUMERONÄPPÄIMILLÄ \(sivu 4-12\)](#)
- ▶ [OSOITTEEN HAKEMINEN OSOITEKIRJASTA \(sivu 4-14\)](#)
- ▶ [HAKUNUMERON KÄYTTÖ OSOITTEEN HAKEMISEEN \(sivu 4-17\)](#)
- ▶ [OSOITTEEN HAKEMINEN OSOITEKIRJASTA \(sivu 4-18\)](#)
- ▶ [LÄHETYSLOKIN KÄYTTÄMINEN UUDELLEENLÄHETYKSEEN \(sivu 4-20\)](#)

4

Kosketa [Muut]-näppäintä ja kosketa [Ajastin]-näppäintä.

5

Kosketa [On]-näppäintä.

6

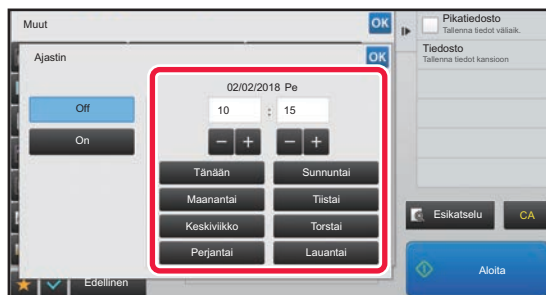
**Määritä päivämäärä.**



7

Määritä aika (tunti ja minuutti) 24-tunnin muodossa.

Kun asetukset on tehty, kosketa **OK** -näppäintä ja [Edellinen] -näppäintä peräkkäin.



- Kosketa alueita näyttämään tunti ja minuutti vastaavasti ja syötä arvot numeronäppäimillä.
 - Voit kätevästi hienosäätää ajan käyttämällä **-** **+**.
 - Asetus näyttää kulloisenkin ajan. Jos aika ei ole oikein, paina [CA]-näppäintä peruuttaaksesi toiminnon. Korjaa aika asetustilassa ja suorita sitten ajastettu lähetyksenettä.
- [ENNEN LAITTEEN VERKKOSKANNERITOIMINNON KÄYTTÄMISTÄ \(sivu 5-4\)](#)

**Ajastinlähetyksen asetusten peruuttaminen:**

Kosketa [Off]-näppäintä.

**Laitteen päivämäärän ja kellonajan asettaminen:**

Kohdassa "Asetukset", valitse [Järjestelmäasetukset] → [Yleiset asetukset] → [Laitteasetukset] → [Kellon säätö].

8

Kosketa [Aloita]-näppäintä aloittaaksesi alkuperäisen asiakirjan skannauksen.

- Jos asetit alkuperäiset sivut asiakirjan syöttötasolle, kaikki sivut skannataan. Skannauksen päätteeksi kuuluu merkkiääni, ja laite jää valmiustilaan lähetystä varten.
- Kun asetat alkuperäisen valotuslasille, skannaa jokainen sivu yksitellen. Kun skannaus on valmis, aseta seuraava alkuperäinen sivu ja kosketa [Aloita]-näppäintä. Toista, kunnes kaikki sivut on skannattu, ja kosketa sitten [Luku Loppu] -näppäintä. Skannauksen päätteeksi kuuluu merkkiääni, ja laite jää valmiustilaan lähetystä varten.



Voit koskettaa [Esikatselu]-näppäintä ja katsoa esikatselukuvan ennen kuvan lähettämistä. Löydät lisätietoja katsomalla "[LÄHETETTÄVÄN KUVAN TARKISTUS \(sivu 5-69\)](#)" (Faksitilassa, "[LÄHETETTÄVÄN KUVAN TARKISTUS \(sivu 4-29\)](#)").



Alkuperäisasiakirja skannataan muistiin. Alkuperäisasiakirjaa ei voi skannata määrättyyn aikaan.



ALLEKIRJOITUKSEN LISÄÄMINEN KUVAA LÄHETETTÄESSÄ (SÄHKÖINEN ALLEKIRJOITUS)

Voit lisätä allekirjoituksen, kun lähetät skannatun kuvan. Tämän ansiosta vastaanottaja voi tarkistaa lähettäjätiätösi sähköisessä allekirjoituksessa.



Tämä toiminto on käytettävissä Skannaa sähköpostiin -toiminnassa.



Sähköisen allekirjoituksen lisääminen skannattuun kuvaan

- Valitse asetustilassa (pääkäyttäjä) [Järjestelmäasetukset] → [Tietoturva- Asetukset] → [S/MIME-asetukset] → [Tila- Asetukset].
- Kun [Valitse lähetettäessä] on valittu "Allekir. Email" "Asetukset (pääkäyttäjä)", voit määrittää, mikäli sähköinen allekirjoitus lisätään aina, kun lähetät kuvan. Kun [Aina käytössä] on valittu, asetusta ei voida muuttaa.

1

Aseta alkuperäinen.

Aseta alkuperäinen automaattisen syöttölaitteen asiakirjan syöttötasolle tai valotuslasille.

- ▶ [AUTOMAATTINEN SYÖTTÖLAITE \(sivu 1-106\)](#)
- ▶ [VALOTUSLASI \(sivu 1-108\)](#)

2

Kosketa tilanäyttöä siirtyäksesi sähköpostitilan aloitusnäyttöön.

- ▶ [TILOJEN MUUTTAMINEN \(sivu 1-11\)](#)

3

Määritä kohde.

- ▶ [OSOITTEEN HAKEMINEN OSOITEKIRJASTA \(sivu 5-16\)](#)
- ▶ [VALITTUJEN OSOITTEIDEN LUETTELOON KATSOMINEN \(sivu 5-19\)](#)
- ▶ [HAKUNUMERON KÄYTTÖ OSOITTEEN HAKEMISEEN \(sivu 5-20\)](#)
- ▶ [OSOITTEEN SYÖTTÄMINEN MANUAALISESTI \(sivu 5-21\)](#)
- ▶ [VERKKOKANSION MÄÄRITTÄMINEN \(sivu 5-22\)](#)
- ▶ [OSOITTEEN HAKEMINEN OSOITEKIRJASTA \(sivu 5-24\)](#)
- ▶ [LÄHETYSLOKIN KÄYTTÄMINEN UUELLEENLÄHETYKSEEN \(sivu 5-26\)](#)

4

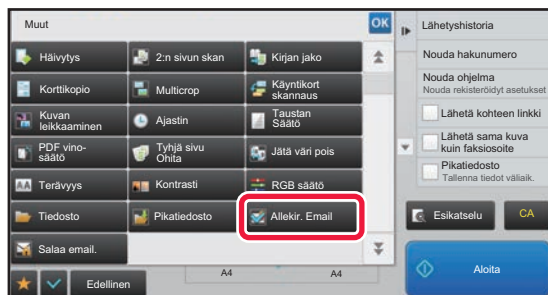

Kosketa [Muut]-näppäintä ja kosketa [Allekir. Email]-näppäintä.

Valintamerkki tulee näkyviin kuvakkeeseen.

Kun asetukset on tehty, kosketa [Edellinen] -näppäintä.



Sähköpostin allekirjoitus -asetuksen peruuttaminen

Poista valintamerkki koskettamalla [Allekir. Email] -näppäintä.



5

Kosketa [Aloita]-näppäintä aloittaaksesi alkuperäisen asiakirjan skannauksen.

- Jos asetit alkuperäiset sivut asiakirjan syöttötasolle, kaikki sivut skannataan. Skannauksen ja lähetyksen päätteeksi kuuluu merkkiään.
- Kun asetat alkuperäisen valotuslasille, skannaa jokainen sivu yksitellen. Kun skannaus on valmis, aseta seuraava alkuperäinen sivu ja kosketa [Aloita]-näppäintä. Toista, kunnes kaikki sivut on skannattu, ja paina sitten [Luku Loppu] -näppäintä. Skannauksen ja lähetyksen päätteeksi kuuluu merkkiään.



Voit koskettaa [Esikatselu]-näppäintä ja katsoa esikatselukuvan ennen kuvan lähettämistä. Löydät lisätietoja katsomalla "[LÄHETETTÄVÄN KUVAN TARKISTUS \(sivu 5-69\)](#)".



LÄHETETTÄVÄN TIEDON SALAAMINEN (SALAAUS)

Voit salata lähetettävän tiedon turvallisuuden parantamiseksi.



Tämä toiminto on käytettävissä Skannaa sähköpostiin -toiminnassa.

Lähetettävän tiedon salaaminen



- Valitse asetustilassa (pääkäyttäjä) [Järjestelmäasetukset] → [Tietoturva- Asetukset] → [S/MIME-asetukset] → [Tila- Asetukset].
- Kun [Valitse lähetettäessä] on valittu kohdassa "Salaa email." "Asetukset (pääkäyttäjä)", voit määrittää, salataanko tiedot aina, kun lähetät kuvan. Kun [Aina käytössä] on valittu, asetusta ei voida muuttaa.

1

Aseta alkuperäinen.

Aseta alkuperäinen automaattisen syöttölaitteen asiakirjan syöttötasolle tai valotuslasille.

- ▶ [AUTOMAATTINEN SYÖTTÖLAITE \(sivu 1-106\)](#)
- ▶ [VALOTUSLASI \(sivu 1-108\)](#)

2

Kosketa tilanäyttöä siirtyäksesi sähköpostitilan aloitusnäyttöön.

- ▶ [TILOJEN MUUTTAMINEN \(sivu 1-11\)](#)

3

Määritä kohde.

- ▶ [OSOITTEEN HAKEMINEN OSOITEKIRJASTA \(sivu 5-16\)](#)
- ▶ [VALITTUJEN OSOITTEIDEN LUETTELOON KATSOMINEN \(sivu 5-19\)](#)
- ▶ [HAKUNUMERON KÄYTTÖ OSOITTEEN HAKEMISEEN \(sivu 5-20\)](#)
- ▶ [OSOITTEEN HAKEMINEN OSOITEKIRJASTA \(sivu 5-24\)](#)



- Tietojen salaus ei ole mahdollista, kun osoite syötetään suoraan.
- Salatut tiedot voidaan lähettää vain osoitteeseen, jota varten olet rekisteröitynyt käyttäjän varmenteen. Rekisteröi käyttäjän todistus osoitteeseen "Asetukset (Web-versio)" - [Osoitekirja] → [Sähkö- posti] → "Käyttäjävarmenne". Vain yksi sähköpostiosoite voidaan rekisteröidä osoitteelle, jolla on käyttäjän varmenne.
- Jos "Poista käytöstä lähetykset osoitteisiin, joita ei voida salata." valintaruutu on () "Asetukset (pääkäyttäjä)" - [Järjestelmäasetukset] → [Tietoturva- Asetukset] → [S/MIME-asetukset] → [Salausasetukset], ei osoitteita ilman käyttäjävarmennetta voida valita. Kun valintamerkki on poistettu () , tiedot lähetetään ilman salausta.

4

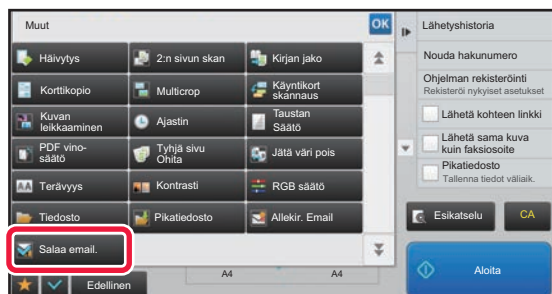

Kosketa [Muut]-näppäintä ja kosketa [Salaa email.]-näppäintä.

Valintamerkki tulee näkyviin kuvakkeeseen. Kun asetukset on tehty, kosketa [Edellinen] -näppäintä.



Salausasetuksen peruuttaminen

Kosketa [Salaa email.]-näppäintä valintamerkin poistamiseksi.



5

Kosketa [Aloita]-näppäintä aloittaaksesi alkuperäisen asiakirjan skannauksen.

- Jos asetit alkuperäiset sivut asiakirjan syöttötasolle, kaikki sivut skannataan. Skannauksen ja lähetyksen päätteeksi kuuluu merkkiäni.
- Kun asetat alkuperäisen valotuslasille, skannaa jokainen sivu yksitellen. Kun skannaus on valmis, aseta seuraava alkuperäinen sivu ja kosketa [Aloita]-näppäintä. Toista, kunnes kaikki sivut on skannattu, ja paina sitten [Luku Loppu] -näppäintä. Skannauksen ja lähetyksen päätteeksi kuuluu merkkiäni.



Voit koskettaa [Esikatselu]-näppäintä ja katsoa esikatselukuvan ennen kuvan lähettämistä. Löydät lisätietoja katsomalla "[LÄHETETTÄVÄN KUVAN TARKISTUS \(sivu 5-69\)](#)".



INTERNETFAKSIIN VASTAANOTTOTILA TOIMINNOT

INTERNETFAKSITOIMINTOJEN LOKIN TARKASTAMINEN

KUVAN LÄHETYKSEN TOIMINTARAPORTTIEN TULOSTAMINEN

Tulosta viimeisten kuvan lähetystoimintojen loki (päivämäärä, vastaanottajan nimi, käytetty aika, tulos ja muut kohteet). Kuvan lähetyksen toimintaraportissa on ongelmien selvittämisen kannalta hyödyllisiä tietoja, kuten tapahtuneiden virheiden tyypit.

Raporttiin sisältyy 200 viimeisintä tapahtumaa.

Laitteen voi asettaa tulostamaan kuvanlähetyksen toimintaraportin aina, kun lähetykskertojen määrä saavuttaa lukeman 201, tai tiettyä aikana (vain kerran päivässä).



Kuvanlähetyksen toimintaraportin sisältö tyhjenee, kun raportti tulostetaan, eikä sitä siksi voi tulostaa uudelleen.



Kuvan lähetyksen toimintaraportin määrittäminen:

Kohdassa "Asetukset", valitse [Järjestelmäasetukset] → [Kuvan Lähetyasetukset] → [Internetfaksi asetukset] → [Tila-Asetukset] → [Toimintaraportin Asetukset].



TULOSSARAKKEESSA NÄKYVÄT TIEDOT

Virhetyypit ja muut tiedot tulostuvat tapahtuma- ja toimintaraporttien tulossarakkeeseen. Kun tulostat tapahtuma- tai toimintaraportin, tarkista tapahtuman tulos tulossarakkeesta ja toimi tarvittaessa.

Esimerkkejä tulossarakkeeseen tulostuvista viesteistä

Tulostussivu	Kuvaus
OK	Lähetys päättyi normaalisti.
Peruuta	Lähetys keskeytyi käynnissä ollessa tai lähetyksvaraustyö peruutettiin.
TÄYNNÄ	Muisti täyttyi vastaanoton aikana.
Hylätty	Internet-faksi lähetettiin estetystä osoitteesta.
Raportin odotus	Lähetyksen vahvistus oli käytössä, mutta lähetyksen vahvistusta ei ole saatu asetettuna aikana.
VIRH. RAJA	Lähetystä ei voitu suorittaa, koska tiedoston koko ylitti laitteen tiedostokoon rajoitusasetukset.
Sähköposti	Sähköposti vastaanotettiin, mutta liitetiedosto ei ollut TIFF-F-tiedosto tai liitetiedostoa ei ollut, joten tulostaminen ei ollut mahdollista.
VIKA xx (xxxx)	Lähetys epäonnistui tiedonsiirtovirheen vuoksi. Kommunikaatiovirheen kaksi ensimmäistä numeroa: virhekoodit 00-99. Kommunikaatiovirheen neljä viimeistä numeroa: Huoltoteknikkojen käyttämä koodi.
displayed*	Näytetään vastaanottavassa laitteessa, kun toimituksen vahvistus on asetettu.
dispatched*	Lähetetään edelleen ennen kuin näytetään vastaanottavassa laitteessa, kun toimituksen vahvistus on asetettu.
processed*	Käsitellään näyttämättä vastaanottavassa laitteessa, kun toimituksen vahvistus on asetettu.
deleted*	Viesti poistetaan vastaanottavassa laitteessa, kun toimituksen vahvistus on asetettu.
denied*	Vastaanottava laite kieltäytyi ilmoittamasta lähettävälle laitteelle viestin käsittelysisältöä, kun toimituksen vahvistus on asetettu..
failed*	Ilmeni epätavallinen tilanne, kun toimituksen vahvistus on asetettu.

* Jos vastaanottava laite on SHARP-laite, vastaanottava laite palauttaa "dispatched", jos faksi vastaanotettiin normaalisti tai "processed", jos vastaanotto epäonnistui.

Kun internetfaksille on asetettu toimituksen vahvistus, näkyviin tulee dispositioarvo, joka merkitsee toimituksen vahvistuksen paluusähköpostia.



INTERNET-FAKSIEN VASTAANOTTO

INTERNET-FAKSIEN AUTOMAATTINEN VASTAANOTTO

Internet-faksi-toiminto muodostaa ajoittain yhteyden postipalvelimeen (POP3-palvelin) ja tarkistaa, onko Internet-fakseja vastaanotettu. Vastaanotetut faksit noudetaan ja tulostetaan automaattisesti. Oletusarvoisesti toiminto tarkistaa vastaanotetut faksit viiden minuutin välein.



- Jos fakseja vastaanotetaan yöllä, jätä laitteen päävirtakatkaisin " | "-asentoon.
- Jos laitteesta on loppunut paperi tai laitteessa ei ole vastaanotetun faksin kokoa vastaavaa paperia, kosketuspaneeliin avautuu viesti. Lataa sopivan kokoista paperin viestin ohjeiden mukaisesti.
- Voit tulostaa vastaanotettujen Internet-faksien tiedot määritettynä aikana.
 - ▶ [VASTAANOTETTUJEN TIETOJEN TULOUSTUS MÄÄRITETTYNÄ AIKANA \(sivu 5-130\)](#)
- Voit tulostaa vastaanotettujen Internet-faksien tiedot sen jälkeen, kun olet antanut salasanan.
 - ▶ [PIN-KOODILLA SUOJATUN FAKSIIN TULOSTAMINEN \(Vastaanotetun tulostusdatan pitoasetus\) \(sivu 5-129\)](#)
- Voit tulostaa, lähettää edelleen tai tallentaa vastaanotettujen Internet-faksien niiden katsomisen jälkeen.
 - ▶ [KUVAN TARKISTUS ENNEN TULOSTUSTA \(sivu 5-131\)](#)
 - ▶ [VASTAANOTETTUJEN TIETOJEN LÄHETTÄMINEN EDELLEEN MANUAALISESTI \(sivu 5-139\)](#)
 - ▶ [VASTAANOTETTUJEN TIETOJEN TALLENTAMINEN \(sivu 5-140\)](#)

1

Laite soi ja faksin vastaanotto alkaa automaattisesti.

Äänimerkki ilmoittaa vastaanoton päättyneen.

2

Faksi tulostuu automaattisesti.

INTERNET-FAKSIEN MANUAALINEN VASTAANOTTAMINEN

Jos vastaanotettujen faksien tarkistusväli on melko pitkä ja haluat tarkistaa ne heti, voit aloittaa vastaanoton manuaalisesti.



[Vast.otto]-näppäintä voidaan hyödyntää vain, jos POP3-palvelimen asetukset on määritetty Asetustilassa (pääkäyttjä).

Muodosta yhteys postipalvelimeen ja hae vastaanotetut faksi koskettamalla [Vast.otto]-näppäintä.

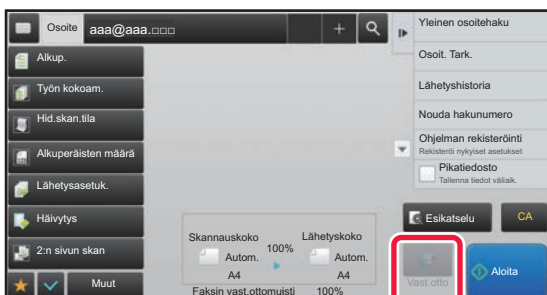



VASTAANOTETTUJEN TIETOJEN TULOSTAMINEN

PIN-KOODILLA SUOJATUN FAKSIN TULOSTAMINEN (Vastaanotetun tulostusdatan pitoasetus)

Ota tämä asetus käyttöön, jotta fakseja voidaan vastaanottaa ja tallentaa muistiin ilman niiden tulostamista. Faksien tulostamiseksi on syötettävä PIN-koodi.

Kun tätä toimintoa käytetään, PIN-koodin syöttöruutu tulee näkyviin kosketuspaneelissa fakssia vastaanotettaessa.



Vastaanotetun tulostusdatan pitoasetuksen ottaminen käyttöön:

Valitse "Asetukset (pääkäyttäjä)" [Järjestelmäasetukset] → [Kuvan Lähetysasetukset] → [Yleiset asetukset] → [Tila- Asetukset] → [Vastaanotetun tulostusdatan pitoasetus].

Tulostus alkaa, kun valmiiksi ohjelmoitu 4-numeroinen PIN-koodi syötetään numeronäppäimillä.

PIN-koodin syöttönäyttö sulkeutuu, kun [Keskeytä]-näppäintä kosketetaan. Muistinäppäimen tiedot kuitenkin vilkkuvat edelleen kosketuspaneelissa. PIN-koodin syöttönäyttö avautuu uudelleen, kun kosketat vilkkuvaa näppäintä tai vaihdat tilaa.



• Vastaanotetun datan luettelonäytön tuominen esiin salasanan antamisen jälkeen:

valitse Asetustilassa [Järjestelmäasetukset] → [Yleiset asetukset] → [Käyttöasetukset] → [Tila- Asetukset] → [Esikatseluasetus] → [Vastaanotetut tiedot Kuvan tark.asetus].

• Vastaanotettujen tietojen siirtäminen toiseen laitteeseen:

Valitse asetustilassa (pääkäyttäjä) [Järjestelmäasetukset] → [Kuvan Lähetysasetukset] → [Saapuva reititys (eteenpäin/säilytys) Asetukset].



Voit tarkistaa vastaanotettujen tietojen kuvan kosketuspaneelissa ennen tulostusta.

▶ [KUVAN TARKISTUS ENNEN TULOSTUSTA \(sivu 5-131\)](#)



• Vastaanotetut faksit tallentuvat muistiin riippumatta siitä, onko ne vastaanotettu automaattisesti vai manuaalisesti.

• Kun vastaanotetut tiedot siirretään toiseen laitteeseen, myös muistiin tallennetut tiedot siirretään. Samanaikaisesti esiin tulee PIN-koodin syöttönäyttö kuten tulostuksessakin. Edelleenlähetystä ei tapahdu, jollei PIN-koodia syötetä.



VASTAANOTETTUJEN TIETOJEN TULOUSTUS MÄÄRITETTYNÄ AIKANA

Tulosta vastaanotetut tiedot määritettynä aikana.

Tulostaminen on vaivattomampaa, kun suurten sivumäärien tulostamista vältetään ruuhka-aikoina ja silloin, kun tulostamisella ei ole kiire.



- Tulostetut tiedot häviävät muistista automaattisesti.
- Jos virta on katkaistuna määritettynä aikana, tulostus käynnistyy, kun virta kytketään.
- Tämä toiminto voidaan määrittää, kun "Vastaanotetut tiedot Kuvan tark.asetus" on käytössä.



Jos Vastaanotetun tulostusdatan pitoasetus on otettu käyttöön, tätä toimintoa ei voi käyttää.

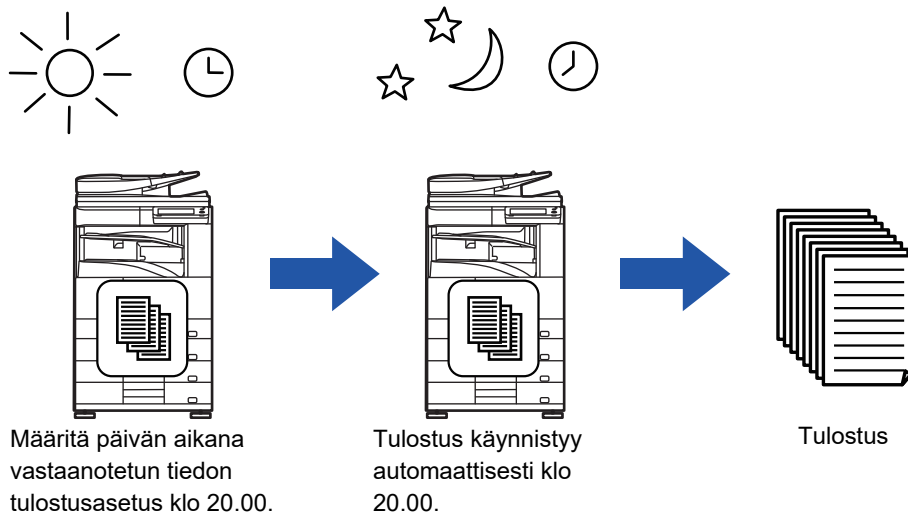

- **Vastaanotettujen tietojen tulostus määritettynä aikana:**
valitse Asetustilassa [Järjestelmäasetukset] → [Kuvan Lähetysasetukset] → [Yleiset asetukset] → [Tila- Asetukset] → [Vastaanotettujen tietojen aikamääritteinen tulostus].
- **Vastaanotetun tulostusdatan pitoasetuksen poistaminen käytöstä:**
Poista tämä toiminto "Asetukset (pääkäyttäjä)" käyttäen [Järjestelmäasetukset] → [Kuvan Lähetysasetukset] → [Yleiset asetukset] → [Tila- Asetukset] → [Vastaanotetun tulostusdatan pitoasetus].



KUVAN TARKISTUS ENNEN TULOSTUSTA

Tarkista vastaanotettujen tietojen kuva kosketuspaneelissa ennen tulostusta.

Tämä toiminto on käytettävissä, kun [Järjestelmäasetukset] → [Kuvan Lähetysasetukset] → [Yleiset asetukset] → [Tila-Asetukset] → [Esikatseluasetus] → [Vastaanotetut tiedot Kuvan tark.asetus] on otettu käyttöön* "Asetukset (pääkäyttäjä)".

* Oletusasetus on poistettu käytöstä.



Vastaanotettujen tietojen koosta riippuen osia kuvasta saattaa jäädä pois kosketuspaneelilla näkyvästä kuvan tarkistusnäytöstä.



Vastaanotettujen tietojen luettelo voidaan näyttää myös työn tilan ikkunassa, joka avautuu työn tilan näyttöä koskettamalla. Vastaanotetut tiedot voidaan lähettää edelleen, poistaa tai tallentaa vastaanotettujen töiden luettelosta.

- ▶ [VASTAANOTETTUJEN TIETOJEN LÄHETTÄMINEN EDELLEEN MANUAALISESTI \(sivu 5-139\)](#)
- ▶ [VASTAANOTETTUJEN TIETOJEN TALLENTAMINEN \(sivu 5-140\)](#)

Kun tiedot on vastaanotettu,  -kuvake tulee näkyviin näytön yläreunaan.

1

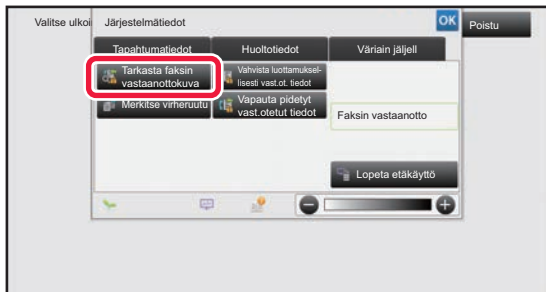

Kosketa Järjestelmä-tiedoissa [Tapahtumatiedot]-välilehteä ja kosketa [Tarkista faksin vastaanottokuva]-näppäintä.

Vastaanotetut tiedot luetellaan.



Voit myös näyttää vastaanotettujen tietojen luettelon koskettamalla työn tilanäyttöä ja koskettamalla [Tarkista vastaanotetut tiedot] Töiden tila -näytön tehtävä-paneelissa.

2

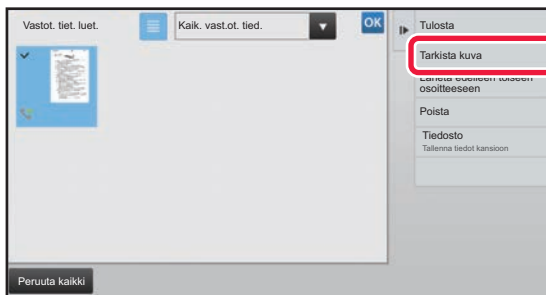

Kosketa vastaanotetun tiedon näppäintä, jonka haluat tarkistaa ja kosketa [Tarkista kuva] tehtäväpaneelissa.

Näyttää vastaanotetun datan kuvan.



- Kosketa  näyttääksesi vastaanotettujen kuvien esikatselukuvat (pikkukuvanäyttö). Pikkukuvanäkymän luettelonäkymää voidaan muuttaa asetustilasta riippuen.
- Jos haluat poistaa vastaanotetun kuvan, kosketa [Poista] tehtäväpaneelissa.
- Voit siirtää valitun vastaanotetun kuvan koskettamalla tehtäväpaneelissa [Lähetä edelleen toiseen osoitteeseen].
 - ▶ [VASTAANOTETTUJEN TIETOJEN LÄHETTÄMINEN EDELLEEN MANUAALISESTI \(sivu 5-139\)](#)
- Jos haluat tallentaa valitun kuvan, kosketa [Tiedosto] -näppäintä.
 - ▶ [VASTAANOTETTUJEN TIETOJEN TALLENTAMINEN \(sivu 5-140\)](#)



3



Kosketa kuvaa, jonka haluat tulostaa, ja kosketa [Tulosta] tehtäväpaneelissa.

Laitte aloittaa kuvan tulostamisen.

- [Valitse koko sivu]: valitsee kaikki näytetyt kuvat.
- [Hyväksy koko sivu]: Peruuttaa kaikki kuvat, jotka on valittu kohdassa "Valitse koko sivu".
- / : Näillä näppäimillä voit suurentaa tai pienentää kuvaa.
- / : Kiertää kuvaa vastapäivään tai myötäpäivään.



- Esikatselukuva on kosketuspaneelissa näkyvä kuva. Se eroaa todellisesta tulosteesta.
- Kosketa [Häivytä määritetty alue] tehtäväpaneelissa poistaaksesi tarpeettoman alueen kuvasta. Määritä poistettava kuvan alue Pyyhi määritetty alue -näytössä.
- Jos haluat lähettää edelleen valitun kuvan, kosketa [Lähetä edelleen toiseen osoitteeseen] tehtäväpaneelissa.
 - ▶ [VASTAANOTETTUJEN TIETOJEN LÄHETTÄMINEN EDELLEEN MANUAALISESTI \(sivu 5-139\)](#)
- Jos haluat tallentaa valitun kuvan, kosketa [Tiedosto]-näppäintä.
 - ▶ [VASTAANOTETTUJEN TIETOJEN TALLENTAMINEN \(sivu 5-140\)](#)



VASTAANOTETTUJEN TIETOJEN LÄHETTÄMINEN EDELLEEN

VASTAANOTETUN INTERNETFAKSITIEDON EDELLEENLÄHETYS (FAKSITIEDON EDELLEENLÄHETYS)

Jos laite ei voi tulostaa, koska paperi tai väri on loppunut, vastaanotetut Internet-faksit voidaan edelleenlähetää toiseen aiemmin rekisteröityyn Internet-faksisoitteeseen (myös suoraan SMTP-osoitteeseen).

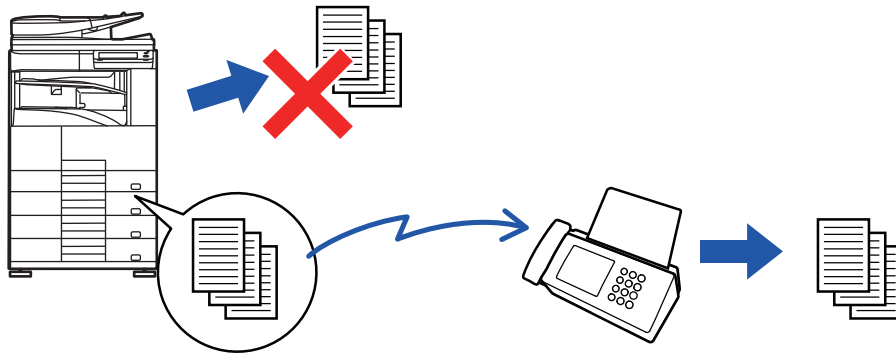

- Edelleenlähetys ei ole mahdollista, jos yhtäkään faksia ei ole vastaanotettu tai jos edelleenlähetysnumero puuttuu.
- Jos jotkin eteenpäin lähetettävän faksin sivut tulostettiin onnistuneesti, vain sivut joita ei tulostettu, lähetetään eteenpäin.
- Jos edelleenlähetys ei onnistunut, koska lähetyksessä tapahtui kommunikointivirhe, edelleenlähetettävät faksit palautuvat laitteen tulostusjonoon.
- Jos PIN-koodin syöttönäyttö tulee näkyviin [OK]-näppäimen koskettamisen jälkeen, "Vastaanotetun tulostusdatan pitoasetus" on otettu käyttöön. Syötä PIN-koodi numeronäppäimillä, niin voit aloittaa lähettämisen eteenpäin.
 - ▶ [PIN-KOODILLA SUOJATUN FAKSIIN TULOASTAMINEN \(Vastaanotetun tulostusdatan pitoasetus\) \(sivu 5-129\)](#)

1

Kosketa kotinäytön [Asetukset]-näppäintä.

2

Valitse [Järjestelmäasetukset]-näppäin ja kosketa [Kuvan Lähetyksasetukset]-näppäintä.

3

Kosketa [Faksi Data Vast.Ota/Läh.Ed. (manuaalisesti)]-näppäintä.

4

Aloita edelleenlähetys koskettamalla [Suorita]-näppäintä "Edelleenlähetä vastaanotetut tiedot" kohdassa "I-Faksin Asetukset".



VASTAANOTETUN TIEDON EDELLEENLÄHETYS ESIASISETETTUIHIN KOHTEISIIN (SAAPUVIEN REITITYSASETUKSET)

Vastaanotetut Internet-faksit lähetetään automaattisesti edelleen faksinumeroon tai Internet-faksi-, sähköposti-, tiedostopalvelin-, työasema- tai verkkokansio-osoitteeseen.

Vastaanotetut tiedot voidaan lähettää edelleen määritettyihin osoitteisiin tulostamatta.

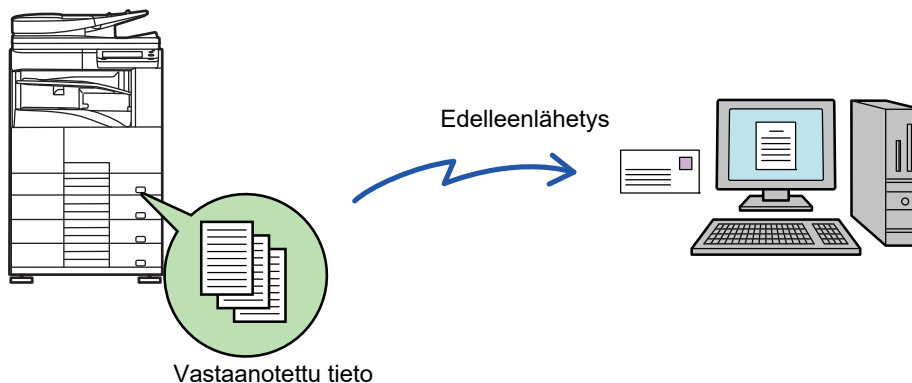

Määritä asetustilassa (Internet-versio) saapuvien reititysasetukset. Asetustilan pääsymenettelyyn (Web-versio) löydät tiedot Aloitusoppaasta.

Seuraavassa kuvauksessa oletetaan, että asetustilaa (Internet-versio) käytetään pääkäyttäjän oikeuksilla.



Se, lähetetäänkö kunkin edelleenlähetystaulukon tiedot edelleen vai ei, on helposti määritettävissä.

Valitse "Asetukset (pääkäyttäjä)" [Kuvan Lähetysasetukset] → [Saapuva reititys (eteenpäin/säilytys) Asetukset] → [Pääkäyttäjä asetukset] → [Saapuvien reititys] ja kosketa [Ota päälle]/[Ota pois päältä] näkyvässä edelleenlähetystaulukossa asetusten muuttamiseksi.



- Kun tällä toiminnolla edelleen lähetettyjä fakseja tulostetaan edelleenlähetysosoitteeseen, vastaanoton päivämäärää ja aikaa ei voi tulostaa fakseihin. ("Vast.ottoajan ja päivän tulost" pois käytöstä.)
- Vastaanotettuja tietoja ei siirretä hyperlinkikohteeseen, joka on rekisteröity määritetyssä osoitteessa.
- Suoraa SMTP-osoitetta ei voida määrittellä edelleenlähetysten vastaanottajaksi.

1

Napsauta "Asetus tilassa (Web-versio)" [Järjestelmäasetukset] → [Kuvan Lähetysasetukset] → [Saapuva reititys (eteenpäin/säilytys) Asetukset] → [Pääkäyttäjä asetukset].

2

Valitse kohdassa "Saapuvien reititys", valitse [Ota päälle] ja napsauta [Lähetä]-painiketta.



Käyttäjiä, joilla ei ole pääkäyttäjän oikeuksia, voidaan estää tallentamasta, muokkaamasta ja poistamasta tämän näytön edelleenlähetystaulukoita ja määrittämästä käytettävä taulukko. Valitse sitä varten seuraavissa valintaruuduiksi asetuksiksi .

- Poista edelleenlähetystaulukon rekisteröinti käytöstä
- Estä edelleenlähetystaulukon vaihto/poisto
- Poista käytöstä edelleenlähetysten ehtomuutos

Määritä [Tulostustyylin asetus] -kohdassa, tulostaako laite edelleenlähetettävät faksit, kun saapuvan reititys on otettu käyttöön. Muista napsauttaa asetusten määrittämisen jälkeen [Lähetä]-painiketta.

- [Tulosta Aina]: tulostaa vastaanotetut tiedot aina ennen niiden lähettämistä edelleen.
- [Tulosta virheessä]: vastaanotetut faksit tulostetaan vain, kun virhe estää edelleenlähetysten.
- [Tallenna vain kun virhe]: vastaanotetut faksit tallennetaan vain, kun virhe estää edelleenlähetysten. Tallennettujen tietojen virheosoite voidaan varmistaa, ja tiedot voidaan lähettää uudelleen.



3

Napsauta [Lähettäjän osoitteen rekisteröinti] [Saapuva reititys (eteenpäin/säilytys) Asetukset]-valikossa "Asetus tilassa (Web-versio)".

4

Kirjoita lähettäjän osoitetiedot tai faksin numero kohtaan "Internet Faksiosoite" tai "Faksinumero" tarvittaessa ja napsauta [Lisää luettelo]-painiketta.

Syöttämäsi lähettäjän osoite tai numero lisätään listaan "Syötettävä osoite".

- Anna osoite suoraan (korkeintaan 1 500 merkkiä) tai valitse osoite osoitekirjasta napsauttamalla [Yleinen osoitehaku]-painiketta.
- Voit tallentaa lisää lähettäjän osoitteita tai faksinumeroita toistamalla nämä vaiheet.



- Jos haluat edelleenlähettää fakseja vain tietyistä osoitteista, tallenna haluttujen lähettäjien osoitteet. Tässä tallennetut lähetysosoitteet voidaan valita luettelosta, kun tallennat edelleenlähetystaulukon.
- Tallentaa voi enintään 500 lähettäjän numeroa/osoitetta.
- Voit poistaa syötetyn osoitteen valitsemalla osoitteen kohdassa "Syötettävä osoite" napauttamalla painiketta [Poista].

5

Kun olet lisännyt osoitteita, napsauta painiketta [Lähetä].

6

Napsauta [Saapuvan reititys asetukset] menussa "Saapuva reititys (eteenpäin/säilytys) Asetukset" valikossa "Asetukset (Web-versio)" ja napsauta painiketta [Lisää].

7

Syötä "Taulukon nimi".



Enintään 50 edelleenlähetystaulukkoa voidaan tallentaa.



8

Valitse edelleenlähetysehdot.

- Jos haluat lähettää vastaanotetut tiedot aina edelleen, valitse [Välitä aina].
- Jos haluat määrittää päivän ja kellonajan, jolloin vastaanotetut tiedot lähetetään edelleen, valitse [Lähetä eteenpäin vastaanotetut tiedot vain määritettyinä päivinä.] ja valitse haluamasi viikonpäivän valintaruutu (). Jos haluat määrittää kellonajan, valitse [Aseta välitysaika] -valintaruutu () ja anna kellonaika.



Yhdessä edelleenlähetystaulukossa voidaan asettaa enintään kolme edelleenlähetyksen päivää ja kellonaikaa, ja edelleenlähetyksen kohde voidaan asettaa kullekin asetetulle ajalle. Näiden asetusten konfiguroimiseen käytetään kohdan [Välitysehto] välilehtiä kunkin asetuksen hakua varten.

9

Valitse tiedostomuoto.

Muoto voidaan asettaa erikseen kullekin edelleenlähetysoitteelle (kullekin taulukossa olevalle edelleenlähetysoitteelle 1, 2 ja 3).



- TIFF-muodossa edelleenlähetyt kuvat eivät näy oikein kaikissa vastaanottoympäristöissä. Muuta tässä tapauksessa tiedostomuoto PDF:ksi.
- Jos vastaanottajaksi on valittu Internet-faksi, tiedot siirtyvät TIFF-muodossa määritetystä muodosta riippumatta.
- Jos vastaanottajaksi on valittu faksinumero, tiedostomuotoa ei määritetä.

10

Valitse vastaanottaja osoitekirjasta.

Voit määrittää useita rekisteröityjä osoitteita tai puhelinnumeroita laitteen osoitekirjasta.

Vastaanottajille 1, 2 ja 3 voidaan rekisteröidä yhteensä enintään 1000 vastaanottajaa. Kun valitset vastaanottajat osoitekirjasta, enintään 400 vastaanottajaa voidaan rekisteröidä verkkokansiolle, FTP:lle/työpöydälle, Internet-faksille ja faksille.



Suoraa SMTP-osoitetta ei voida määrittellä edelleenlähetyksen vastaanottajaksi.

11

Syötä vastaanottaja suoraan ja määritä vastaanottaja.

- Määritä nämä tiedot tarvittaessa.
- Syötä sähköpostiosoite, Internet-faksin osoite tai faksinumero suoraan ja kosketa [Lisää edelleenlähetysohteisiin]-näppäintä.
- Kun määrität sähköpostiosoitetta tai faksinumeroa, voit käyttää yleistä osoitehakua.
- Kun määrität faksinumeron, määritä myös kansainvälisen viestinnän tila.
- Kun syötät vastaanottajia suoraan, jopa 100 vastaanottajaa voidaan rekisteröidä sähköpostiosoitteen, verkkokansion, FTP:n/työpöydän, Internet-faksin ja faksin perusteella.

12

Napsauta [Lähetä] -valikkoa.

13

Napsauta [Saapuvan reititys asetukset] "Saapuva reititys (eteenpäin/säilytys) Asetukset"-valikossa "Asetukset (Web-versio)" -valikossa.

14

Valitse edelleenvälitystaulukosta [Lähetä edelleen kaikille edelleenlähetysohteille.] tai [Eteenpäin eteenpäinehdon mukaan].



15

Valitse [Välitä aina] tai [Lähetä eteenpäin vastaanotetut tiedot vain määritettyinä päivinä.] edelleenvälitystaulukosta.

Tässä näkyvät edelleenlähetyksen asetukset liittyvät edelleenlähetyksen olosuhteisiin, jotka on asetettu vaiheessa 9. Jos haluat käyttää erilaisia välitysehtoja kuin vaiheessa 9 on asetettu, tee välitysehtojen asetukset.



- Saapuvien reititystoiminnon käyttämiseksi ota käyttöön ne edelleenlähetystaulukot, joita haluat käyttää tallennetuista taulukoista.
- Poista edelleenlähetystaulukko napsauttamalla valintaruutua taulukon nimen vieressä, niin että se on valittuna () ja napsauta [Poista].

16

Napsauta [Lähetä] -valikkoa.

VASTAANOTETTUJEN FAKSIEN TALLENTAMINEN LAITTEEN PAIKALLISELLE ASEMALLE (SAAPUVAN REITITYS)

Vastaanotetut faksit voidaan tallentaa laitteen paikalliselle asemalle. Tallennettuja fakseja voi katsella tietokoneella.

Aseta tallennettujen internetfaksien muodoksi PDF, TIFF (multi) tai TIFF (signaali).

Voit myös saada sähköposti-ilmoituksen tallennustuloksesta tai tallennuskansiosta.

Vastaanotetut faksit tallennetaan seuraavaan hakemistoon:

\\MFP\faxreceive

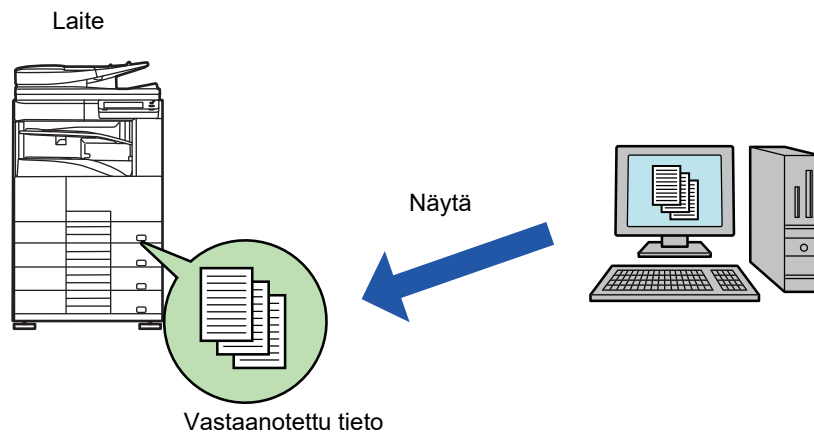

- Yhteen kansioon voi tallentaa enintään 500 tiedostoa vastaanotettuna datana.
- "faxreceive"-kansio sisältää "Asetukset vastaanotetun datan tallentamiseksi paikalliselle levyille" -tiedostot.
- Luodaan kansio automaattisesti.
- Kansion nimi annetaan automaattisesti perustuen asetuksiin kohteen "Asetukset vastaanotetun datan tallentamiseksi paikalliselle levyille" vastaanotetun datan tallennusasetuksissa.



Vastaanotettujen faksien tallennus paikalliselle asemalle

1

Napsauta "Asetukset (pääkäyttäjä)" "[Järjestelmäasetukset] → [Verkkoasetukset] → [Julk. kansio-/verkkotallennusas.]. (Pääkäyttäjän oikeudet tarvitaan.)

2

Valitse [Sallittu] kohdassa "faxreceive:Muistin käyttö" ja napsauta [Lähetä]-painiketta.

Asetukset vastaanotettujen faksien tallentamiseksi paikalliselle asemalle

1

Napsauta Asetustilassa (pääkäyttäjä) [Järjestelmäasetukset] → [Kuvan Lähetysasetukset] → [Saapuva reititys (eteenpäin/säilytys) Asetukset] → [Saapuva reititys (säilytys) asetukset] → [Asetukset vastaanotetun datan tallentamiseksi paikalliselle levyille]. (Pääkäyttäjän oikeudet tarvitaan.)



- Tallennettavia tietoja ovat vastaanotetut faksit ja vastaanotetut internetfaksit. Luottamuksellisena vastaanotettuja tai pollausvastaanoton fakseja ei voi tallentaa.
- Asetuksesta riippuen vastaanotetut faksit, joita ei voi tallentaa tiedostomäärärajoituksen tai muun syyn takia, joko tulostetaan tai tallennetaan saapuvien reitityksen virhelaatikkoon.



VASTAANOTETTUJEN TIETOJEN LÄHETTÄMINEN EDELLEEN MANUAALISESTI

Vastaanotetut faksit voidaan lähettää edelleen manuaalisesti vastaanoton jälkeen.

Tämä toiminto on käytettävissä, kun [Järjestelmäasetukset] → [Kuvan Lähetysasetukset] → [Yleiset asetukset] → [Käyttö- Asetukset] → [Tila- Asetukset] → [Esikatseluasetus] → [Vastaanotetut tiedot Kuvan tark.asetus] on otettu käyttöön* "Asetukset (pääkäyttäjä)".

* Oletusasetus on poistettu käytöstä.

Kun tiedot on vastaanotettu,  -kuvake tulee näkyviin näytön yläreunaan.

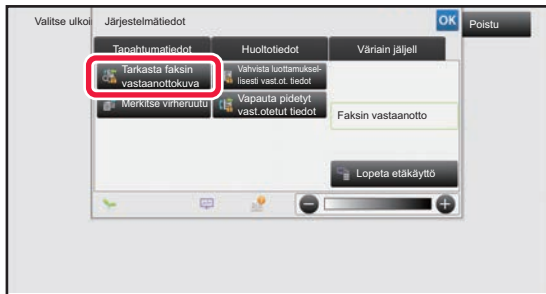
1

Kosketa Järjestelmä-tiedoissa [Tapahtumatiedot]-välilehteä ja kosketa [Tarkasta faksin vastaanottokuva]-näppäintä.

Vastaanotetut tiedot luetellaan.

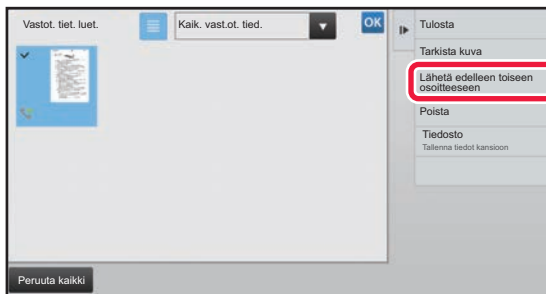

Voit myös näyttää vastaanotettujen tietojen luettelon koskettamalla työn tilanäyttöä ja koskettamalla [Tarkista vastaanotetut tiedot] Töiden tila -näytön tehtävä paneelissa.

2

Kosketa sen vastaanotetun tiedon näppäintä, jonka haluat lähettää edelleen ja kosketa [Lähetä edelleen toiseen osoitteeseen].

- Kosketa  näyttääksesi vastaanotettujen kuvien esikatselukuvat (pikkukuvanäyttö). Pikkukuvanäkymän luettelonäkymää voidaan muuttaa asetustilasta riippuen.
- Voit valita useita vastaanotettuja tieto-osia.



Kun valitset vain yhden vastaanotetun tiedon, voit koskettaa [Tarkista kuva] tehtäväpaneelissa ja tarkistaa kuvan esikatselunäytössä.

3

Valitse kohde osoitekirjanäytöstä ja kosketa [Aloita]-painiketta.



VASTAANOTETTUJEN TIETOJEN TALLENTAMINEN

Tallenna vastaanotetut faksit dokumenttien tallennuskansioon.

Tämä toiminto on käytettävissä, kun [Järjestelmäasetukset] → [Kuvan Lähetyasetukset] → [Yleiset asetukset] → [Käyttö- Asetukset] → [Tila- Asetukset] → [Esikatseluasetus] → [Vastaanotetut tiedot Kuvan tark.asetus] on otettu käyttöön* "Asetukset (pääkäyttäjä)".

* Oletusasetus on poistettu käytöstä.

Vastaanotetut tiedot muistin sisällä

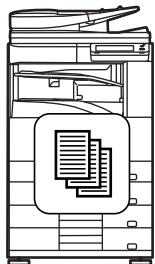

Tallenna asiakirjan arkistointikansioon

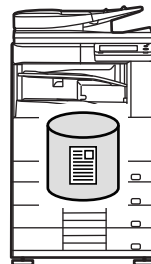

Tallenna



Kun tiedot on vastaanotettu,  -kuvake tulee näkyviin näytön yläreunaan.

1

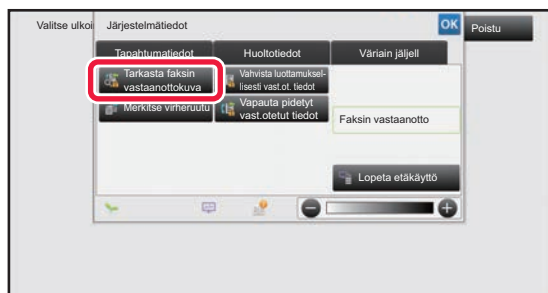

Kosketa Järjestelmä-tiedoissa [Tapahtumatiedot]-välilehteä ja kosketa [Tarkasta faksin vastaanottokuva]-näppäintä.

Vastaanotetut tiedot luetaan.



Voit myös näyttää vastaanotettujen tietojen luettelon koskettamalla työn tilanäyttöä ja koskettamalla [Tarkista vastaanotetut tiedot] Töiden tila -näytön tehtävä paneelissa.

2

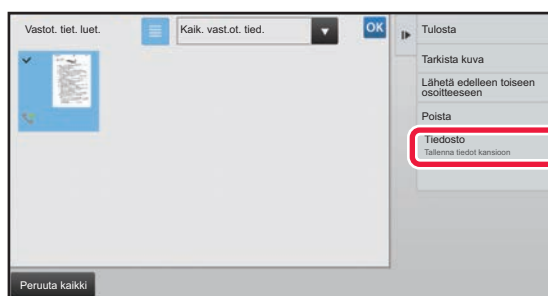

Kosketa sen vastaanotetun tiedon näppäintä, jonka haluat tallentaa ja kosketa [Tiedosto] tehtäväpaneelissa.

- Kosketa  näyttääksesi vastaanotettujen kuvien esikatselukuvat (pikkukuvanäyttö). Pikkukuvanäkymän luettelonäkymää voidaan muuttaa asetustilasta riippuen.
- Voit valita useita vastaanotettuja tieto-osia.



Kun valitset vain yhden vastaanotetun tiedon, voit kosketa [Tarkista kuva] tehtäväpaneelissa ja tarkistaa kuvan esikatselunäytössä.

3

Aseta tiedot tiedoston ja kosketa [Tallenna]-näppäintä.



TILAN TARKISTAMINEN LÄHETYS-/VASTAANOTTOTYÖT

KUVANLÄHETYSTYÖT

Kun kosketat työtilan näyttöä, työt näkyvät luettelona. Voit tarkistaa skanneritilan työn tilan valitsemalla [Skannaa]-välilehden. Voit tarkistaa Internet-faksityön tilan valitsemalla [I-Faksi]-välilehden.

Jos haluat pysäyttää tai poistaa töitä tai käsitellä ne prioriteettitöinä, katso "Käyttöohje (Kosketuspaneelin käyttö)".

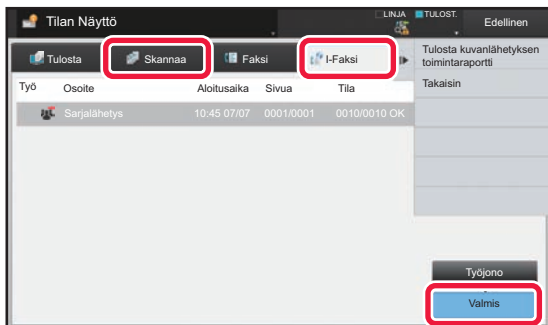

Kuvanlähetykseen sisältyy vastaanotto, ajastettu lähetykset ja tietojen edelleenlähetykset sekä tavallinen siirto. Kuvanlähetykseen toimintoista löytyy tietoa kohdasta "[VALMIIT LÄHETETYT TAI VASTAANOTETUT TYÖT \(sivu 5-142\)](#)".



VALMIIT LÄHETETYT TAI VASTAANOTETUT TYÖT

Tavallinen lähetystyö siirtyy työluetteloon, kun lähetyksen on päättynyt. Silloin tilakentässä näkyy "Lähetyksen OK". Vastaanotetut faksit, ajastimella lähetetyt faksit, uudelleenyritykset, faksien edelleen lähetykset ja muut Internet-faksityöt näkyvät työn tilan näytössä kuitenkin seuraavasti:

Vastaanottotyö

Internet Faksi-vastaanoton aikana tilakentässä näkyy "Vastaanottaa" työjonoluettelossa. Kun vastaanotto on valmis, työ siirtyy valmistuneiden töiden luetteloon ja tilakentässä näkyy "Muistissa". Kun Internet-faksitulostus on suoritettu, tila muuttuu asentoon "Vast.otettu".

Ajastettujen töiden lähetyksen

Ajastettu työlähetys näkyy työjonoluettelon lopussa, kunnes määritelty aika saavutetaan.

Lähetyksen alkaa määrättyä aikana. Kun lähetyksen on valmis, työ siirtyy valmistuneiden töiden luetteloon ja tilakentässä näkyy "Lähetyksen OK".

Internet-faksin lähetykset, joihin pyydetään vastaanottoraportti

Internet-faksin lähetystyö (lukuun ottamatta Suora SMTP -lähetyksiä), johon on pyydetty vastaanottoraportti, siirtyy työjonon näytön pohjalle valmiustilaan lähetyksen jälkeen. "Rap. Odotus" ilmestyy tilakenttään.

Näyttö vaihtuu valmiin tilan näytöksi, kun kohteesta on vastaanotettu vastaanottoraportin sähköposti.

Töiden vastaanotto, kun saapuvien reititysasetukset on otettu käyttöön

Kun saapuvien reititysasetukset on otettu käyttöön, vastaanotettuja töitä käsitellään seuraavalla tavalla tulostusasetuksen perusteella.

- ▶ [VASTAANOTETUN TIEDON EDELLEENLÄHETYS ESIASETETTUIHIN KOHTEISIIN \(SAAPUVIEN REITITYSASETUKSET\) \(sivu 5-134\)](#)

Vastaanotettuja tietoja ei tulosteta

Kun tietoja vastaanotetaan, "Vastaanottaa" näkyy työjonoluettelossa. Kun vastaanotto on suoritettu loppuun, tila muuttuu asentoon "Odottaa".

Vastaanotettu Internet-faksi tulostetaan

Kun vastaanotto on valmis, tilakentässä näkyy "Muistissa" valmistuneiden töiden luettelosta. Kun faksi on tulostettu, tila muuttuu asentoon "Vast.otettu". Silloin työ lisätään ja tilakentässä näkyy "Odottaa" työjonoluettelossa. Kun vastaanotetun faksin edelleenlähetyksen on valmis, kenttä muuttuu ja näyttää "Eteenpäin OK".



SKANNAAMINEN TIETOKONEESTA (PC-SKANNAUSTILA)

PERUSSKANNAUSMENETTELY

Voit asentaa skannerin ohjaimen tietokoneeseen ja käyttää TWAIN* yhteensopivaa sovellusta kuvan skannaamiseen tietokoneen avulla.

Skannaus tietokoneeltasi on hyödyllisintä yhden alkuperäisen, esimerkiksi valokuvan, skannaamiseen varsinkin, kun haluat säätää skannausasetuksia skannauksen aikana. Sen sijaan laitteella skannaaminen on hyödyllisintä useiden alkuperäisten asiakirjojen jatkuvaan skannaukseen.

* Skannereille ja muille kuvan syöttölaitteille käytetään rajapintastandardia. Kun skanneri on asennettu tietokoneellesi, voit käyttää mitä tahansa TWAIN-yhteensopivaa sovellusta kuvan skannaamiseen.



- Tiedot skanneriohjaimen asennusmenettelyistä ja asetusten määrittämisestä löytyvät Ohjelmiston asennusoppaassa.
- Tätä toimintoa ei voida käyttää, kun se on poistettu käytöstä käyttäen "Poista skannaustoiminto käytöstä" järjestelmäasetuksia (pääkäyttäjä).
- Skanneriohjaimen valintamenettelyt ja skannauksen aloittaminen vaihtelee TWAIN-yhteensopivan sovelluksen mukaan. Katso lisätietoja sovelluksen oppaasta tai ohjeesta.
- Kun skannataan suuri kuva suurella tarkkuudella, tiedon määrä on erittäin suuri ja skannaus kestää pitkään. Muista valita asianmukaiset skannausasetukset alkuperäiselle asiakirjalle (teksti, valokuva, jne.).

Esimerkkinä on alla selitetty menettely skannattaessa "Sharpdesk"-sovelluksesta.

[Laitteessa]



Estä PC-skannaus:

Estä lähetys, kun faksinumero tai osoite syötetään manuaalisesti kohtaan Vastaanotetun tulostusdatan pitoasetuksen ottaminen käyttöön

Kohdassa "Asetukset (pääkäyttäjä)", valitse [Järjestelmäasetukset] → [Kuvan Lähetysasetukset] → [Yleiset asetukset] → [Salli/estä asetukset] → [Asetukset tiedonsiirron estämiseksi] → [PC-skannauksen esto].

Estä PC-skannaus.

1

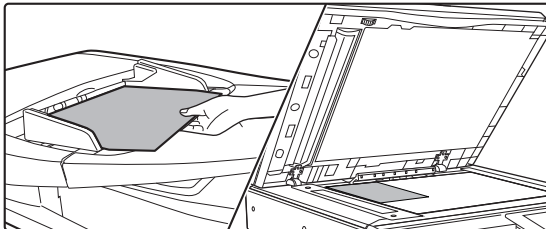

Aseta alkuperäinen.

Aseta alkuperäinen asiakirja tekstipuoli ylöspäin asiakirjan syöttötasolle tai tekstipuoli alaspäin valotuslasille.



2

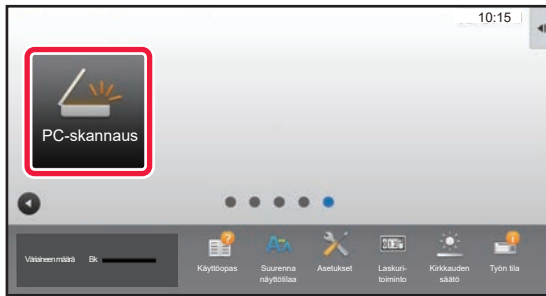

Kosketa [PC-skannaus]-tilakuvaketta siirtyäksesi PC -skannaustilaan.

Jos [PC-skannaus]tilakuvake ei näy, kosketa  siirtääksesi näytön.



Kun PC-skannaustila on valittu, vain kosketusnäytöllä näkyvää [Poistu]-näppäintä voidaan käyttää laiteella; mitään muita näppäimiä ei voida käyttää.

[Tietokoneellasi]

3

Käynnistä TWAIN-yhteensopiva sovellus tietokoneellesi ja valitsemalla [Valitse Skanneri] [Tiedosto]-valikosta.

4

Valitse koneen skanneriohjain.

(1) Valitse [SHARP MFP TWAIN K].

(2) Napsauta [Valitse]-painiketta.

5

Valitse [Hae kuva] [Tiedosto]-valikosta.

Skanneriohjain avautuu.



6

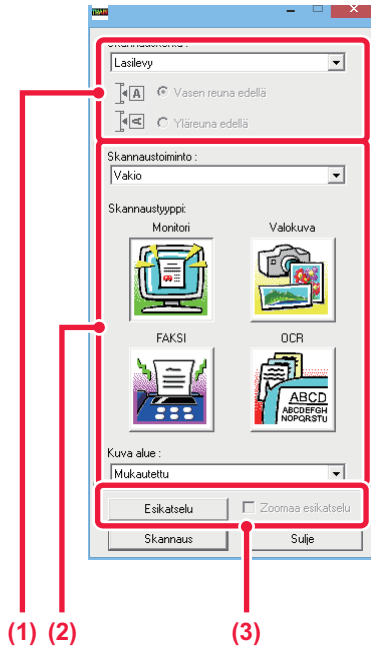

Esikatsela kuva.

(1) Valitse sijainti, johon alkuperäinen on asetettu.

"Skannauslähde"-valikko:

- Jos alkuperäinen on yksipuolinen alkuperäinen ja asetetaan asiakirjan syöttötasolle, valitse [SPF (yksipuolinen)].
- Jos alkuperäinen on 2-puolinen alkuperäinen ja asetetaan asiakirjan syöttötasolle, valitse [SPF (kaksipuolinen - kirja)] tai [SPF (kaksipuolinen - lehtiö)] riippuen siitä, onko alkuperäinen on kirja-tyylinen tai lehtiö-tyylinen alkuperäinen. Lisäksi, valitse [Vasen reuna syötetään ensin] tai [Yläreuna syötetään ensin] alkuperäisen suunnan mukaan.

(2) Valitse skannausasetukset.

"Skannaustila"-valikko:

Vaihda "Vakio"-näytön ja "Ammatti"-näytön välillä.

Valitse "Vakio"-näytössä "Monitori", "Valokuva",

"FAKSI" tai "OCR" alkuperäisen tyyppin ja

skannaustarkoituksesi mukaan.

Jos haluat muuttaa minkä tahansa neljän painikkeen

alkuasetuksia tai valita resoluution tai muita

lisäasetuksia, vaihda "Ammatti"-näyttöön.

"Kuva-alue"-valikko:

Valitse skannattava alue. Voit myös asettaa skannausalueen esikatseluikkunassa hiirellä.

(3) Napsauta [Esikatselu]-painiketta.

Esikatselukuva näkyy skannerin ohjaimessa.

Jos et ole tyytyväinen esikatselukuvaan, toista (2) ja (3).

Jos [Zoomaa esikatselu]-valintaruutu on valittuna, ennen

kun [Esikatselu]-painiketta napsautetaan, valittu alue

suurennetaan esikatseluikkunassa. Jos valintamerkki

poistetaan, esikatselukuva palautuu normaaliksi.

Huomaa, että jos SPF on valittu

"Skannauslähde"-valikossa, [Zoomaa esikatselu]

-toimintoa ei voida käyttää.



- Lisätietoja skannausasetuksista saat painamalla vaiheen 7 esikatselukuvan näytössä painiketta, joka avaa skannerin ohjeen.
- Jos [Esikatselu]-painiketta napsautetaan, kun skannataan asiakirjan syöttötasolta, vain yksi alkuperäisen sivu skannataan esikatselukuvaa varten. Jos haluat sisällyttää tämän alkuperäisen skannauksen, palauta se asiakirjan syöttötasolle.



7



Valitse skannausasetukset kuvan katselun aikana.

[Kierrä]-painike:

Joka kerta, kun painiketta napsautetaan, esikatselukuva kiertyy 90 astetta. Näin voit muuttaa kuvan suunnan ilman alkuperäisen poistamista ja asettamista uudelleen. Kuvatiedosto luodaan käyttämällä suuntaa, joka näkyy esikatseluikkunassa.

[Kuvakoko]-painike:

Napsauta tätä painiketta skannausalueen määrittämiseksi syöttämällä numeeriset arvot. Pikseli, mm tai tuuma voidaan valita numeeristen arvojen yksiköksi. Jos skannausalue on jo määritetty, syötetyt numerot vaihtavat aluetta määritellyn alueen vasemman yläkulman suhteen.

painike:

Kun esikatselukuva näkyy eikä skannaus aluetta ole määritetty, voit napsauttaa painiketta asettaaksesi automaattisesti skannausalueen koko esikatselukuvaan.



- Lisätietoja skannausasetuksista löydät napsauttamalla -painiketta avataksesi skannerin ohjaimen ohjeen.
- Jos alkuperäiset asetetaan asiakirjan syöttötasolle, vain ylin sivu tulee esikatseluun. Ylin sivun toimitetaan alkuperäisen ulostulotasolle. Muista palauttaa esikatselu sivu asiakirjan syöttötasolle ennen uutta esikatselua tai skannausta.

8

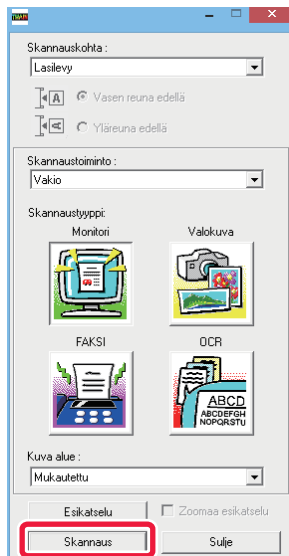

Napsauta [Skannaus]-painiketta.

Skannaus alkaa. Kuva näkyy sovelluksessasi. Määritä skannatun kuvan tiedostonimi ja tallenna se asianmukaisesti käyttämässäsi sovelluksessa.



[Laitteessa]

9

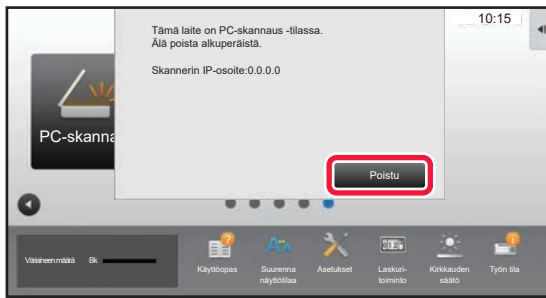

Kosketa [Poistu]-näppäintä.

10

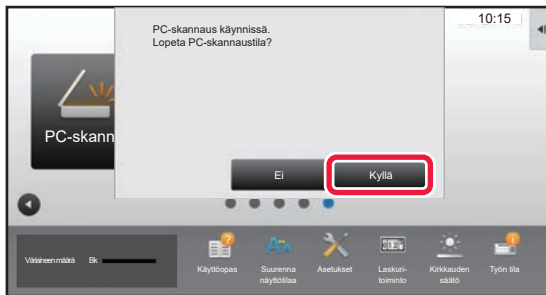

Kosketa [Kyllä]-näppäintä.



METADATAN TOIMITUS

METADATAN TOIMITUKSEN VALMISTELUT

METADATAN TOIMITUS (TIEDON SYÖTTÖ)

Kun sovelluksen integrointimoduuli on asennettu, metatiedot (kuten kuvatiedoston ominaisuudet osoittavat tiedot ja tiedoston käsittelyä ohjaavat tiedot) luodaan muistissa olevien tietojen pohjalta. Nämä tiedostot lähetetään erillään skannatusta kuvasta muodostettavasta kuvatiedostosta. Metadatatiedosto luodaan XML-muotoisena.

Metatietojen ja eräiden sovellusten, kuten asiakirjojen hallintaohjelmien, työnkulkuohjelmien tai salausspalvelimen, yhdistämisellä voidaan luoda kehittynyt asiakirjaratkaisujen ympäristö.

Sovelluksen integrointimoduulin avulla kuvatiedostoon liittyvät tiedot voidaan syöttää kosketusnäytössä ja lähettää kuvatiedoston mukana XML-tiedostona.

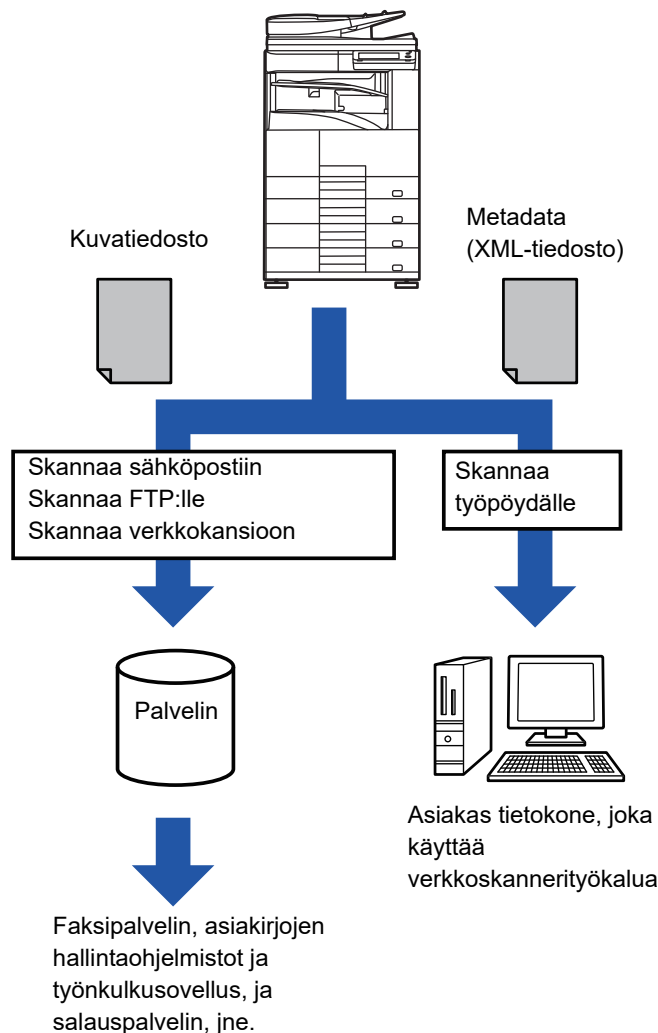



ASETUSTILAAAN TARVITTAVAT ASETUKSET (INTERNET-VERSIO)

Voit määrittää liittyvät asetukset metatietoihin valitsemalla "Asetukset (pääkäyttäjä)" [Järjestelmäasetukset] → [Kuvan Lähetyasetukset] → [Metadatan asetukset] → [Metadatan Syöttö]. (Tarvitaan pääkäyttäjän oikeudet.)
Ota käyttöön metatietojen toimitus.

Metadatatietojen tallentaminen

Tallenna XML-tiedostoon skannauksen aikana kirjoitettavat metadatatiedot (metadatatiedot). Metadatatiedot voidaan määrittää enintään 10 metadatatiedoa. Tallennettu metadatatiedot voidaan valita lähetyksen aikana.

Osoitteet, jotka on määritelty kohdassa "Metadatan syötön salliva osoitetyyppi", kun metadatatietojen joukko on tallennettu, voidaan valita lähetysohjelmaan lähetyksen aikaan pikanäppäimillä, käsin syöttäen, tai yleisestä osoitekirjasta hakemalla. (Osoitteita, jotka eivät salli metadatan syöttöä, ei voi valita.)

METADATAN TOIMITUS SKANNAA TYÖPÖYDÄLLE -TOIMINNOLLA

Kun Network Scanner Toolia käytetään tehdasasetteisena, tiedosto luodaan tietokoneelle uudella tiedostonimellä. Tämä asetus on poistettava käytöstä silloin, kun metadatatiedosto lähetetään Network Scanner Tool -ohjelmistolla ulkopuoliseen sovellukseen, jotta kuvatiedoston ja XML-tiedoston välille voidaan luoda ristiviittaukset tietokoneen nimeämään tiedostoon. (Kun asetat tiedostonimen kohtaan [Vaihtoehdot ▼], välttääksesi, ettei jo olemassa olevaa tiedostoa PC:ssä korvata lähetettävällä saman nimisellä tiedostolla, muista määrittää tiedoston nimi päällekkäisyyden välttämiseksi, esimerkiksi, sisällyttämällä yksilöllinen laajennus (päivämäärä jne.) luotavalle tiedostonimelle. Jos tiedostonimiasetus jätetään tyhjäksi, laite luo tiedostolle automaattisesti yksilöllisen nimen.)



Network Scanner Tool -ohjelmiston käyttöä suositellaan metadatan vastaanottamiseen.

Lisää tietoja lisenssisopimuksesta ja sovelluksen integrointimoduulin mukana toimitetun CD-ROM -levyn käytöstä saat erillisestä "Sharpdesk lisenssipaketin" -oppaasta.

Kolmannen osapuolen sovellusten käyttäminen

On olemassa erityyppisiä kolmannen osapuolen sovelluksia. Jotkin sovellukset voivat käynnistyä suoraan Network Scanner Toolista, toiset eivät.

Kun sovelluksen automaattinen käynnistys on kytketty päälle, Network Scanner Tool käynnistää sovelluksen .exe-komennolla käyttäen parametrina tiedoston nimeä. Kun Network Scanner Tool on esimerkiksi määritetty käynnistämään sovelluksen "APP.EXE", käytetään "APP.EXE IMG.TIF" -komentoa. Jos tiedosto on määritetty vastaanottamaan metatietoja, metatietojen tiedostonimeä ei voi määrittää samanaikaisesti käyttämällä komentoa sovelluksen käynnistämiseksi suoraan. (Kuitenkin, metatietotiedosto tallennetaan samaan kansioon, kuin IMG.TIF tietokoneessa.)



METADATAN LÄHETYS

METADATAN LÄHETYS

Valitse metadatalavalinta, syötä kukin kohde ja lähetä metadatan.



Metadatan toimituksessa käytetään asiakirjojen arkistointitoimintoa. Metadatan voidaan toimittaa, kun [Tiedon Syöttö] -välilehti avautuu asiakirjojen arkistointitilassa lähetysasetusnäyttöön. Metadatan voi toimittaa asiakirjojen arkistointitoiminnolla myös asetustilan (Internet-versio) [Metadatan Syöttö] -asetuksella.



- **Toimita metadatan määrittämällä metadatan asetukset tiedonsyöttötilassa.** Jos et halua liittää metadatan lähetykseen, siirry tiedonsyöttötilasta johonkin toiseen tilaan ja suorita lähetys.
- Toiseen tilaan ei voi siirtyä enää sen jälkeen, kun metadatan asetukset on määritetty tai kun osoite on määritetty tiedonsyöttötilassa.
- Määritä osoite kaikissa käytettävissä olevissa tiloissa ennen metadatan asetusten määrittämistä. Sen jälkeen kun metadatan asetukset on määritetty, osoitteita voidaan lisätä vain niissä tiloissa, jotka valittu metadatan sallii.

1

Kosketa [Tiedon Syöttö]-kuvaketta kohdassa [Kotinäyttö] ja kosketa [Metadatan].



Jos tietty metadatalavalinta on valittu oletusasetukseksi, siirry kohtaan 3.



Jos metadatalavalintoja ei ole tallennettu, Metadatan Syöttö ei ole käytettävissä. Tallenna metadatalavalinta asetustilassa (Internet-versio) ennen lähetyksen suorittamista.

2

Kosketa halutun metatietosarjan painiketta.

3

Tallennettujen kohteiden näppäimet metatietojoukossa tulevat näkyviin. Kosketa syötettävän kohteen näppäintä.

4

Kosketa sen arvon näppäintä, jonka haluat syöttää ja kosketa [OK]-näppäintä.

Syötä metadatan arvo suoraan koskettamalla [Suora syöttö] -näppäintä. Kosketa avautuvassa ohjelmiston näppäimistön ikkunassa [OK]-näppäintä. Palaat kohdan 3 näyttöön. Kosketa asetusten määrittämisen jälkeen .



Metadatan arvon valinnan peruutus: kosketa [Tyhjennä]-näppäintä.

5

Määritä kuva tai muita asetuksia ja suorita skannauslähetyksen menettely.

- Määritä työn tietojen asetukset ja käynnistä lähetys samalla tavoin kuin muissa tiloissa.
- Kun syötät osoitetta suoraan, voit tuoda osoitetyypin valintanäytön esiin koskettamalla [Paina ja syötä osoite]. Jos osoitetyyppi, kuten sähköposti, Internet-faksi, faksi, verkkokansio tai suora SMTP on valittu, osoitetyypin syöttönäyttö tulee näkyviin.



METADATAKENTÄT

Lähetettävä XML-tiedosto sisältää kolmenlaista metadataa.

- Laitteen automaattisesti luomat tiedot

Nämä tiedot lisätään aina XML-tiedostoon ja ne tallennetaan automaattisesti tietokoneelle.

- Aiemmin määritetyt kentät

Laite tunnistaa automaattisesti nämä kentät ja osoittaa asianmukaisille XML-koodeille. Nämä kentät voidaan valita ja ne liitetään XML-tiedostoon vain, jos ne on otettu käyttöön asetustilassa (Internet-versio).

- Käyttäjän määrittämät kentät

Mukautettuja kenttiä lisätään XML-tiedostoon. Nämä kentät voidaan valita ja ne määritetään asetustilassa (Internet-versio).

Jos määritetty metadatakenttä on jokin seuraavista kentistä, saat viestin, jonka mukaan kenttää ei voi täyttää. Syötä soveltuvat tiedot lähetysasetusten vastaaviin kenttiin.

Metadatakenttiin syötetty nimi	Kuvaus	Käyttökohde
formName	Työn lähettäneen käyttäjän nimi. Jos nimeä ei syötetä metadatana, lähettäjän nimi selvitetään tavalliseen tapaan ja lisätään metadatana.	[Vastataan] (valitun lähettäjän lähettäjänimi)
replyTo	Sähköpostiosoite, johon lähetystulos lähetetään.	[Vastataan] (valitun lähettäjän sähköpostiosoite)
documentSubject	Työn nimi, joka esiintyy sähköpostin "Aihe"-rivillä, tai työn nimi faksin kansilehdellä. Käyttäjän kosketuspaneelin lähetysasetusnäytössä syöttämä [Aihe] lisätään metadatana.	[Aihe] (Tyhjä kunnes arvo asetetaan lähetä-asetusnäytöllä.)
fileName	Syötä lähetettävän kuvatiedoston nimi.	[Tiedoston Nimi] (Vain kun [Salli Muokatut tiedostonimet]-valintaruutu on valittu metatiedon syöttöruudussa asetustilassa (Web-versio)) (Tyhjä kunnes arvo asetetaan lähetä-asetusnäytöllä.)



Metadata -asetukset

Jos sovelluksen integrointimoduuli on asennettu, muihin sovelluksiin käytettävää metatietoa voidaan hallita.

Tallennettu metatieto näytetään Metadata-asetukset-sivulla. Metatietoa voidaan lisätä, ja olemassa olevaa metatietoa voidaan muokata ja poistaa.

- **[Lisää]-näppäin**
Lisää uuden metatietojoukon.

- **Luettelo**
Näyttää tällä hetkellä tallennetut metatietojoukot.

Metadatan toimitus

Otaa käyttöön tai poistaa käytöstä metatiedon toimituksen.

Metadatan asetuksen rekisteröinti

[Lisää]-näppäimen koskettaminen tuo esiin rekisteröintinäytön. Tallennuksia voidaan tehdä enintään 10.

Saat tietoa asetuksista kohdasta "[Asetukset \(sivu 5-152\)](#)".

Muokkaa tai poista metadatajoukko

Luettelossa olevan nimikkeen koskettaminen tuo esiin kyseisen metatietojoukon muokkausnäytön.

[Poista]-näppäimen koskettaminen poistaa metatietojoukon.

Asetukset

Kohta	Asetukset
Metadatan asetuksen nimi	Syötä metatiedon nimi.
Metadata-osoite	Valitse kohde, johon haluat lähettää kuva- ja metatiedot.
Salli Muokatut tiedostonimet	Salli tai estä lähetettävän kuvatiedoston ja XML-tiedoston nimien muokkaus.
Metadatan syötön salliva osoitetyyppi	Määritä kohdetiedot, joita käytetään metatiedon lähettämiseen.
Nimi	Syötä metatiedon nimi, joka tulee näkyviin kosketuspaneelissa.
XML-tunnus	XML-tagin nimi
Syötön tyyppi	<ul style="list-style-type: none">• Suora syöttö: Sallii jokaisen metatiedon suoran syötön kosketusnäytön näppäimistöllä tai numeronäppäimillä.• Metadataluettelo: Sallii metatiedon valinnan viimeksi syötetystä metatietoluettelosta. Metatiedon valinnalle on syötettävä vaihtoehtoisia arvoja syöttökenttään. Syötteet tulee erottaa puolipisteellä tai pilkulla. Jokainen vaihtoehto voi koostua enintään 70 merkistä.• Ensimmäisenä oletussyöte: Syötetyn metatietoluettelon ensimmäisenä arvona käytetään oletusarvoa.
Sisällytä Laajennetut MFP Skannausasetukset XML-tiedostoon.	Kun laite luo metatietoa automaattisesti, "metadataSetName", "userLoginId" (jos käyttäjän tunnistus on käytössä), "pageSize" ja "imageMode" lisätään metatietoon.
Käytetään oletuksena	Nykyistä metatietojoukkoa käytetään oletuksena.



ASIAKIRJOJEN ARKISTOINTI

Kuvakkeet



Toiminnot, joita voit käyttää
Helppo-skannauksella

ASIAKIRJOJEN ARKISTOINTI

ASIAKIRJOJEN ARKISTOINTI	6-2
• ASIAKIRJOJEN ARKISTOINTITYYPIT	6-3
• ENNEN KUIN KÄYTÄT PAIKALLISEN ASEMALE SKANNAUSTA ASIAKIRJOJEN ARKISTOINNISSA	6-3
• MUISTETTAVAA ASIAKIRJOJEN ARKISTOINTIA KÄYTETTÄESSÄ	6-6
• ASIAKIRJOJEN ARKISTOINTITOIMINNON KÄYTTÄMINEN KUSSAKIN KÄYTTÖTILASSA ...	6-7
ASIAKIRJOJEN ARKISTOINTITILAN PERUSNÄYTTÖ	6-8

TIEDOSTOJEN TALLENNUS ASIAKIRJOJEN ARKISTOINNILLA

ARKISTOIMINEN SAMANAIKaisesti TOISTA TILAA KÄYTETTÄESSÄ	6-9
• PIKATIEDOSTO	6-9
• TIEDOSTO	6-10



VAIN ASIAKIRJAN TIETOJEN TALLENTAMINEN (SKANNAUS PAIKALLISELLE ASEMALE)	6-15
• TALLENNUS PAIKALLISELLE ASEMALE ...	6-15
• PAIKALLISELLE ASEMALE SKANNAUKSEN OLETUSASETUS	6-17
• TALLENNUS ULKOISEEN MUISTILAITTEeseen	6-18

TALLENNETTujen TIEDOSTOJEN KÄYTTÖ

TALLENNETUN TIEDOSTON KÄYTTÖ	6-22
TIEDOSTON VALINTAIKKUNA	6-24
HAETTAVAN TIEDOSTON VALITSEMINEN	6-25
TIEDOSTON TULOSTUS	6-25
USEAN TIEDOSTON TULOSTUS	6-27
• USEAN TIEDOSTON TULOSTUS	6-27
• Erätlostus	6-28
TIEDOSTON LÄHETTÄMINEN	6-30
TIEDOSTON SIIRTÄMINEN	6-31
TIEDOSTON POISTAMINEN	6-32
• Tiedoston automaattinen poistaminen	6-33
TIEDOSTON KUVAN TARKISTUS	6-34
TIEDOSTOJEN YHDISTÄMINEN	6-35
TIEDOSTON AVAUS JA KÄYTTÖ TYÖTILANÄYTÖSTÄ	6-36
TIEDOSTOJEN ETSIMINEN JA HAKEMINEN	6-37

ULKOISEN TIEDOSTON TULOSTUS	6-39
--	-------------

TOIMINTA VERKKOSIVULLA	6-39
-------------------------------------	-------------



ASIAKIRJOJEN ARKISTOINTI

ASIAKIRJOJEN ARKISTOINTI

Toiminto tallentaa laitteessa skannatun alkuperäisen, lähetetyn faksikuvan tai tietokoneen tulostustiedot tiedostona laitteen paikalliselle asemalle tai ulkoiseen muistilaitteeseen.

Tallennetut tiedostot voidaan tarvittaessa tulostaa tai lähettää. Tallennettuja tiedostoja voi myös muokata esimerkiksi yhdistämällä niitä.



Tietokoneessa selausta varten luotu PDF-tiedosto voidaan näyttää ja tulostaa tietokoneella.

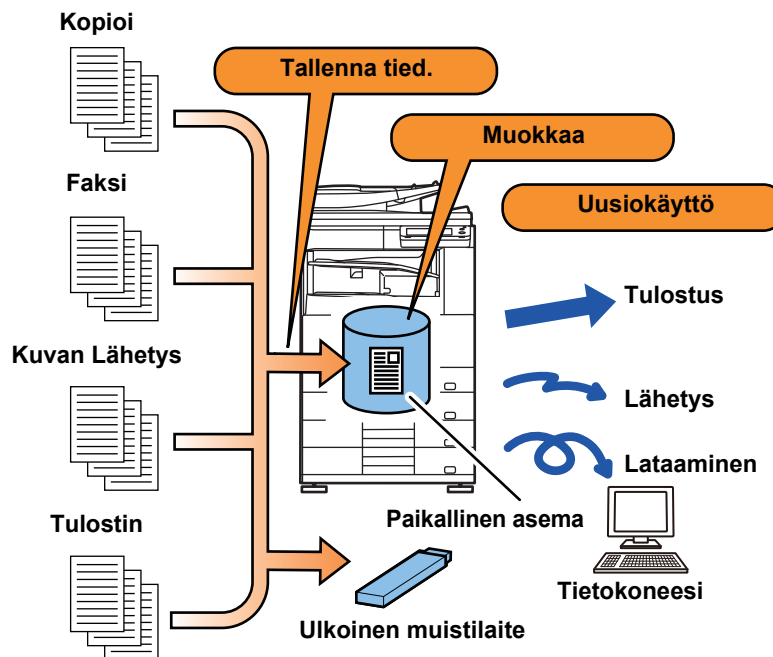



Asiakirjojen arkistointitoiminnon käyttötapoja

Asiakirjojen arkistointitoiminnolla voi myös tulostaa kokousmateriaalia samoilla asetuksilla tai tarpeen mukaan taulukkoja rutiinitehtäviä varten.

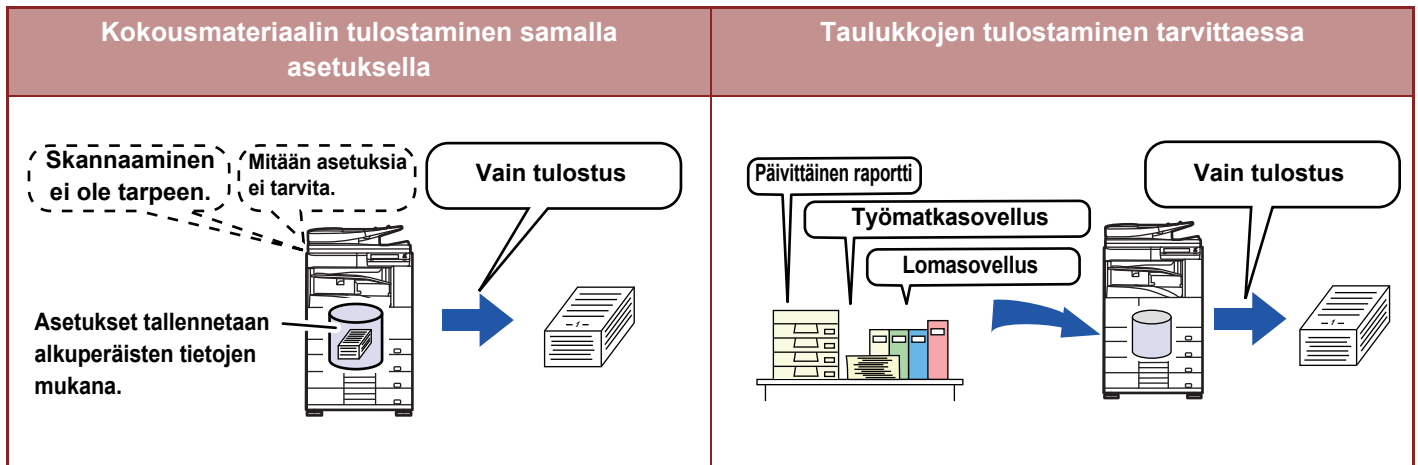

ASIAKIRJOJEN ARKISTOINTITYYPIT

Tiedosto voidaan tallentaa asiakirjojen arkistointitoiminnolla seuraavilla tavoilla: [Pikatieosto]- ja [Tiedosto]-näppäimillä kopiointitilassa ja kuvan lähetystilassa sekä [Skannaaja paikalliselle levyille]- ja [Skannaaja ulkoiseen muistilaitteeseen]-näppäimillä asiakirjojen arkistointitilassa.

Pikatieosto	Tämän toiminnon avulla voit tallentaa asiakirjatiedot paikalliselle asemalle kopiointi-, kuvanlähetyks- tai muun työn aikana. Käytä toimintoa silloin, kun haluat tallentaa asiakirjatietoja nopeasti ja helposti tiedoston nimeä tai muita tietoja määrittämättä. Tallennettu tiedosto on myös muiden käytettävissä. Älä käytä tätä tallennusmenetelmää, jos et halua muiden käyttävän tiedostoja.
Tiedosto	Tämän toiminnon avulla voit tallentaa asiakirjatiedot paikalliselle asemalle kopiointi-, kuvanlähetyks- tai muun työn aikana. Pikatieosto-toiminnosta poiketen voit lisätä tiedostoon tallennuksen yhteydessä erilaisia tietoja, mikä tehostaa tiedostonhallintaa. Myös salasana voidaan määrittää.
Skannaaja paikalliselle levyille	Toiminto skannaaja alkuperäisen ja tallentaa sen paikalliselle asemalle. Kuten Tiedosto-valinnalla, voit lisätä eri tyyppistä tietoa.
Skannaaja ulkoiseen muistilaitteeseen	Tämä toiminto skannaaja alkuperäisen asiakirjan ja tallentaa sen ulkoiseen muistiin, kuten USB-muistilaitteeseen. Kuten Tiedosto-valinnalla, voit lisätä eri tyyppistä tietoa.

ENNEN KUIN KÄYTÄT PAIKALLISEN ASEMAN SKANNAUSTA ASIAKIRJOJEN ARKISTOINNISSA

Kansiotyypit

Asiakirjojen arkistointitoiminto tallentaa tiedostoja paikalliselle asemalle kolmenlaisiin kansioihin.

Paikallisella asemalla olevat kansiot

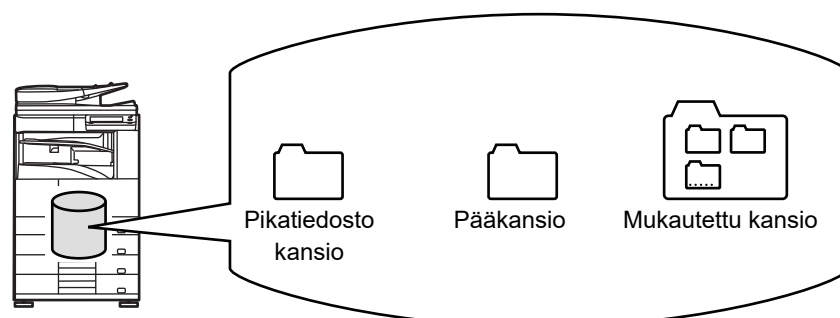



Pikatiedostokansio

[Pikatiedosto]-näppäimellä skannatut asiakirjat tallennetaan tähän kansioon. Jokaiselle työlle määritetään automaattisesti käyttäjänimi ja tiedostonimi.

Pääkansio

Skannatut asiakirjat tallennetaan tähän kansioon.

Jos tallennat työn pääkansioon, voit määrittää aiemmin tallennetun käyttäjänimen ja nimetä tiedoston.

Tiedostoa tallennettaessa ("Luottam."-tallennus) voidaan myös tarvittaessa asettaa salasana (4–32 merkkiä).

Mukautettu kansio

Tähän kansioon tallennetaan kansiot, joilla on mukautetut nimet.

Skannatut asiakirjat tallennetaan tallennuskansioon.

Kuten pääkansiossa myös mukautetussa kansiossa voi määrittää aiemmin tallennetun käyttäjänimen ja nimetä tiedoston työtä tallennettaessa.

Mukautetuille kansioille ja mukautettuihin kansioihin tallennetuille tiedostoille voidaan määrittää salasanat (PIN-koodi: 5–8 numeroinen luku).



Paikalliselle asemalle voidaan luoda enintään 1000 mukautettua kansiota.

Käteviä tallennettavia kohteita

Kun työ tallennetaan [Tiedosto]-toiminnolla kopiointitilassa tai kuvan lähetystilassa tai [Skannaa paikalliselle levyille]-toiminnolla asiakirjojen arkistointitilassa, seuraavat tiedot kannattaa tallentaa. Näitä asetuksia ei tarvita, jos työ tallennetaan [Pikatiedosto]-toiminnolla.

Käyttäjänimi	Asetusta tarvitaan, jos haluat antaa tallennetuille tiedostoille käyttäjänimen. Käyttäjänimeä käytetään myös hakuehtona tiedostoa etsittäessä.
Mukautettu kansio	[Tiedosto]- ja [Tallenna Tied.] -toiminnoilla tallennettaessa tiedostot tallennetaan ensin pääkansioon. Voit tallentaa mukautetun kansion ja määrittää sen tiedostojen tallennuskohteeksi. Määritä tarvittaessa käyttäjän kansiolle salasana. Syötä PIN-koodi, jolla kansiota voi käyttää. Kun kansiolle on asetettu salasana, kohta "🔒" tulee näkyviin kansioon, jolle on asetettu salasana.
Oma kansio	Voit valita aiemmin luodun mukautetun kansion "Minun kansio" tai luoda uuden kansion ja käyttää sitä "Minun kansio". Kun "Minun kansio" on määritetty ja käyttäjän tunnistus on käytössä, "Minun kansio"-kansio valitaan aina [Tiedosto]- ja [Tallenna Tied.] -asetusten tallennuskohteeksi.



• Mukautetun kansion tallentaminen asiakirjojen arkistointia varten:

Valitse verkkosivulla "Asetukset (pääkäyttäjä)" → [Asiakirjan toiminnot] → [Dokumentin Tallennus] → [Mukautettu Kansio].
Valitse koneella "Asetukset (pääkäyttäjä)" → [Järjestelmäasetukset] → [Asiakirjan Tallennus asetukset] → [dokumentin tallennuksen hallinnan] → [Mukautettu Kansio].



• Käyttäjänimen tallentaminen ja kansion määrittäminen omaksi kansioksi:

Kohdassa "Asetukset (pääkäyttäjä)", valitse [Käyttäjän hallinta] → [Käyttäjäasetukset] → [Käyttäjälista].



Arvioitu sivujen ja tiedostojen lukumäärä, jotka voidaan tallentaa

Mukautettuun kansioon ja pääkansioon tallennettävien sivujen ja tiedostojen kokonaismäärä

Esimerkkejä alkuperäistyypeistä	Sivujen määrä*	Tiedostojen määrä
Värillinen alkuperäinen asiakirja (Teksti- ja kuvaesimerkki)  Koko: A4	Maks. 900 (Maks. 5700 sivua, kun suurikapasiteettinen SSD on asennettu)	Maks. 500 (Maks. 3000 tiedostoa, kun suurikapasiteettinen SSD on asennettu)
Mustavalkoinen alkuperäinen asiakirja (Teksti)  Koko: A4	Maks. 2100 (Maks. 13000 sivua, kun suurikapasiteettinen SSD on asennettu)	

Pikatiedostokansioon tallennettävien sivujen ja tiedostojen määrä

Esimerkkejä alkuperäistyypeistä	Sivujen määrä*	Tiedostojen määrä
Värillinen alkuperäinen asiakirja (Teksti- ja kuvaesimerkki)  Koko: A4	Maks. 300 (Maks. 700 sivua, kun suurikapasiteettinen SSD on asennettu)	Maks. 500 (Maks. 1000 tiedostoa, kun suurikapasiteettinen SSD on asennettu)
Mustavalkoinen alkuperäinen asiakirja (Teksti)  Koko: A4	Maks. 700 (Maks. 2000 sivua, kun suurikapasiteettinen SSD on asennettu)	

* Ilmoitetut luvut ovat tallennettavan sivumäärän ohjearvoja, kun kaikki sivut ovat värillisiä ja kun kaikki sivut ovat mustavalkoisia.

Kopiointitilan lajittelutoiminto käyttää pääkansion ja mukautetun kansion kanssa samaa muistitilaa. Jos pääkansioon ja mukautettuun kansioon on tallennettu liikaa tiedostoja, lajittelutoimintoa ei ehkä voi käyttää suuressa kopiointityössä. Poista tarpeettomat tiedostot pääkansioista ja mukautetusta kansioista.

Edellä olevat alkuperäistyytit ovat esimerkkejä, jotka helpottavat kuvauksen ymmärtämistä. Sivujen todellinen määrä ja tallennettävien sivujen määrä riippuu alkuperäisten kuvien sisällöstä ja tiedostojen tallennusasetuksista.



Tiedostoihin lisätyt tiedot

Kun tallennat tiedoston "Tiedosto"-toiminnolla, lisää seuraavat tiedot, jotta tiedosto erottuu muista tiedostoista.

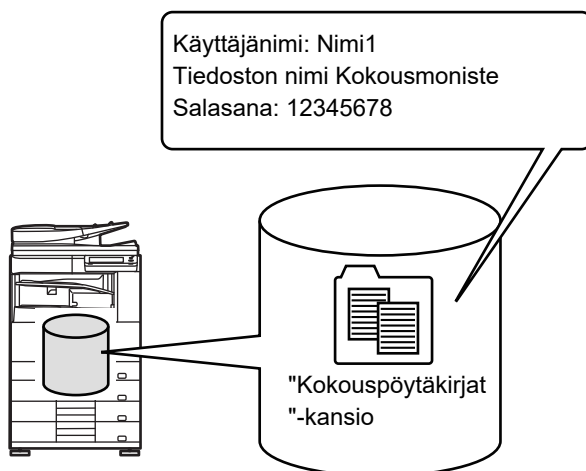

Käyttäjänimi	Käyttäjänimi on annettava tiedoston omistajuus muiden tietojen antamiseksi. Käyttäjänimi on rekisteröitävä etukäteen.	
Tiedoston nimi	Nimeää tiedoston.	
Tallennettu kohteeseen	Määrittää kansion, johon tiedostot tallennetaan.	
Ominaisuus	Jaettu	Kaikki käyttäjät voivat näyttää ja käyttää tiedostoja, joilla on "Jaettu"-ominaisuus.
	Suojattu	Kun "Suojattu"-tila on asetettu, tiedostoa ei voi muokata, siirtää eikä poistaa.
	Luottamuksellinen	Voit asettaa tiedoston suojaamiseksi salasanan (4–32 merkkiä).



- Edellä mainittuja tietoja ei voi määrittää, jos tiedosto on tallennettu pikatiedostona.
- Kun valitset [Luo ladattava tiedosto]-kohdassa Skannaus paikalliselle asemalle ja tallennat luottamuksellisena tiedostona, ominaisuuksia ei voi muuttaa.



Käyttäjänimen tallentaminen:

Kohdassa "Asetukset (pääkäyttäjä)", valitse [Käyttäjän hallinta] → [Käyttäjäasetukset] → [Käyttäjälista].

MUISTETTAVAA ASIAKIRJOJEN ARKISTOINTIA KÄYTETTÄESSÄ

- [Pikatiedosto]-toiminnolla tallennettujen tiedostoihin liittyy "Jaettu"-ominaisuus, joten kuka tahansa voi tulostaa tai lähettää niitä. Älä siis tallenna tällä [Pikatiedosto] toiminnolla luottamuksellisia asiakirjoja tai asiakirjoja, joita et halua muiden käyttävän.
- Kun tallennat tiedoston [Tiedosto]-toiminnolla, voit liittää siihen "Luottam."-ominaisuuden. "Luottam."-tiedostolle asetettu salasana estää ulkopuolisia avaamasta tiedostoa. Huolehti siitä, että ulkopuoliset eivät saa tietää tätä salasanaa.
- Tallennetun tiedoston "Luottam."-ominaisuus voidaan vaihtaa tarvittaessa "Jaettu"-ominaisuudeksi "Ominaisuuden Muutos"-toiminnolla. Älä tallenna luottamuksellisia asiakirjoja tai asiakirjoja, joita et halua muiden käyttävän.
- Laissa mainittuja poikkeuksia lukuun ottamatta SHARP Corporation ei vastaa luottamuksellisten tietojen paljastumisesta aiheutuvista vahingoista, kun ulkopuolinen henkilö on käsitellyt Pikatiedosto- tai Tiedosto-toiminnolla tallennettua tietoa tai kun tiedoston tallentanut henkilö on käyttänyt Pikatiedosto- tai Tiedosto-toimintoa väärin.



ASIAKIRJOJEN ARKISTOINTITOIMINNON KÄYTTÄMINEN KUSSAKIN KÄYTTÖTILASSA

Kun haluat käyttää asiakirjojen arkistointia, valitse toimintopaneeli kussakin tilassa.

Jos haluat tallentaa tietoja samanaikaisesti kopiointiin tai faksauksen kanssa, kosketa toimintopaneelin [Tiedosto]- tai [Pikatieosto]-näppäintä kussakin tilassa.



Jos haluat käyttää asiakirjojen arkistointia alusta asti, valitse toimintopaneeli asiakirjojen arkistointitilassa. Skannaamalla koskettamalla jotakin oikealla olevista näppäimistä, ja tallenna alkuperäinen asiakirja.

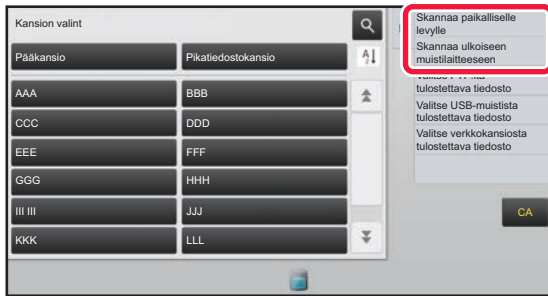

• [Tiedosto] ja [Pikatieosto]

Tilasta tai asetuksista riippuen nämä näppäimet eivät ehkä näy toimintopaneelissa. Kosketa tässä tapauksessa [Muut]-näppäintä kunkin tilan perusnäytössä ja kosketa sen jälkeen [Pikatieosto]- tai [Tiedosto]-näppäintä.

• Asiakirjojen arkistointitoiminnon käyttö tulostustilassa

Voit ottaa asiakirjojen arkistointitoiminnon käyttöön tulostustilassa valitsemalla tulostinohjaimessa asiakirjojen arkistoinnin. Katso yksityiskohtia asiakirjojen arkistointitoiminnosta kohdasta "[TULOSTUSTIEDOSTOJEN TALLENNUS JA KÄYTTÖ \(ASIAKIRJOJEN ARKISTOINTI\) \(sivu 3-64\)](#)" osiossa "TULOST."

• Asiakirjojen arkistointitoiminnon käyttö PC-faksi-/PC-I-faksi-tilassa

Voit ottaa asiakirjojen arkistointitoiminnon käyttöön PC-faksi- tai PC-I-faksi-tilassa valitsemalla PC-faksi-ajurissa asiakirjojen arkistointiasetukset. Lisätietoja saat PC-faksi-ajurin Ohjeesta.



ASIAKIRJOJEN ARKISTOINTITILAN PERUSNÄYTTÖ

Käytä tallentaaksesi alkuperäisiä asiakirjoja jaettavaksi käyttäjien kesken.

Kansio rekisteröidylle käyttäjälle.

Käytä tiedoston tallentamiseen tilapäisesti.

Käytä tiedoston hakemiseen kansiossa.

Näyttää käytettävissä olevat toiminnot asiakirjojen arkistointitilassa.

Kytke mukautetun kansion järjestystä nousevan ja laskevan välillä.

Palauttaa kaikki asetukset.

Näytetään käyttäjän tunnistuksen aikana. Kosketa tätä näppäintä avataksesi kirjautuneen käyttäjän henkilökohtainen näytön.

Näyttää koneen sisäänrakennetun paikallisen aseman käytön tilan. Kosketa näppäintä näyttääksesi yksityiskohdat.

The screenshot shows a web interface for document archiving. It features a 'Kansion valint' (Folder selection) section with a grid of folders labeled AAA through LLL. A search bar is located at the top right. A dropdown menu is open, showing options like 'Skannaa paikalliselle levyille' and 'Valitse FTP:ltä tulostettava tiedosto'. A 'CA' button is visible in the bottom right corner. Red lines connect these elements to their respective descriptions.



TIEDOSTOJEN TALLENNUS ASIAKIRJOJEN ARKISTOINNILLA

ARKISTOIMINEN SAMANAIKAISESTI TOISTA TILAA KÄYTETTÄESSÄ

PIKATIEDOSTO

Tällä toiminnolla voit tallentaa alkuperäisen kopiointi- tai kuvanlähetystilassa kuvatiedostona laitteen pikatiedostokansioon.

Pikatiedostotilassa tallennettu kuvatiedosto voidaan hakea myöhemmin, joten voit kopioida asiakirjan tai lähettää sen kuvan lähetystilassa ilman alkuperäistä.

Alla kuvataan esimerkki "Pikatiedosto"-toiminnon käyttämisestä kopiointitilassa.



- Pikatiedostoa voidaan käyttää normaalitilassa.
- Kun tiedosto on tallennettu Pikatiedosto-toiminnolla, seuraava käyttäjänimi ja tiedostonimi määritetään tiedostolle automaattisesti.
Käyttäjänimi: Käytt. Tuntem.
Tiedoston nimi: Tila_Kuukausi-Päivä-Vuosi_Tunti-Minuutti-Sekunti
(Esimerkki: Kopio_10102020_112030)
Tallennussijainti: Pikatiedosto Kansio
Kun käytetään käyttäjän tunnistusta käytetään, sisäänkirjautumiseen käytetty käyttäjänimi valitaan automaattisesti. Vain pikatiedostokansioon tallennetun tiedoston tiedostonimeä ja sijaintia voidaan muuttaa.
- Voit muuttaa lähetettävän tiedoston nimen skannerissa tai lähettää uudelleen lähetyksen järjestelmäasetuksilla.



Kaikkien pikatiedostokansioon tallennettujen tiedostojen poistaminen (poikkeuksena suojatut tiedostot):

Valitse asetustilassa (pääkäyttäjä) [Järjestelmäasetukset] → [Asiakirjan Tallennus asetukset] → [Tila- Asetukset] → [Poista Kaikki Pikatiedostot]. Määritä tarvittaessa kaikki tiedostot poistettaviksi, kun laitteeseen kytketään virta.

1

Aseta alkuperäinen asiakirja.

Aseta alkuperäinen automaattisen syöttölaitteen asiakirjan syöttötasolle tai valotuslasille.

- ▶ [ALKUPERÄISASIAKIRJAN SJOITTAMISTAVAN VALINTA ALKUPERÄISASIAKIRJAN TYYPIN JA TILAN MUKAAN \(sivu 1-104\)](#)

2

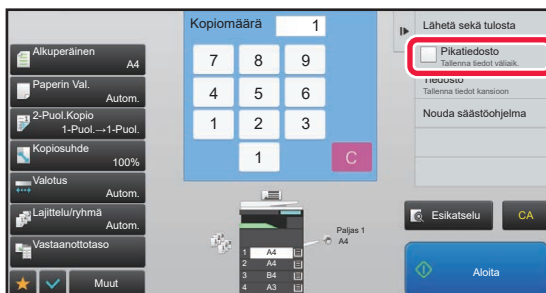

Muuta normaalitilaan ja kosketa [Pikatiedosto] toimintapaneelia sen valitsemiseksi .



Kun luottamuksellisten tietojen tallentamista koskeva viesti avautuu, kosketa [OK]-näppäintä.



3

Aloita kopiointi tai kuvan lähetys.

Kun toiminto suoritetaan, alkuperäisen kuvatiedot tallennetaan pikatiedostokansioon.



Jotta asiakirjaa ei tallennettaisi vahingossa, näyttöön avautuu 6 sekunniksi (oletusasetus) viesti "Skannatut tiedot tallennetaan automaattisesti pikatiedostokansioon", kun [Aloita]-näppäintä on kosketettu.

Voit muuttaa aikaa, jonka viesti näkyy näytössä valitsemalla "Asetukset (pääkäyttäjä)" → [Järjestelmäasetukset] → [Yleiset asetukset] → [Käyttö- Asetukset] → [Tila- Asetukset] → [Viestiajan Asetus].



Pikatiedoston peruuttaminen:

Kosketa [Pikatiedosto] ottaaksesi käyttöön .

TIEDOSTO

Jos kosketat asiakirjojen arkistointitoiminnon [Tiedosto]-näppäintä alkuperäistä tulostettaessa tai lähetettäessä eri tiloissa, voit tallentaa alkuperäisen samanaikaisesti tiedostona pääkansioon tai mukautettuun kansioon. Tallennettu tiedosto voidaan hakea myöhemmin, joten voit kopioida tai lähettää alkuperäisen uudelleen varsinaista alkuperäistä etsimättä.

Alla kuvataan esimerkki "Tiedosto"-toiminnon käyttämisestä kopiointitilassa.



- Tiedostoa voidaan käyttää normaalitilassa.

- Kun tiedosto on tallennettu Tiedosto-toiminnolla, mutta siihen ei ole liitetty tiedoston tietoja, seuraava käyttäjänimi ja tiedostonimi määritetään tiedostolle automaattisesti.

Käyttäjänimi: Käytt. Tuntem.

Tiedoston nimi: Tila_Kuukausi-Päivä-Vuosi_Tunti-Minuutti-Sekunti

(Esimerkki: Kopio_10102020_112030)

Tallennussijainti: Pääkansio

- Voit muuttaa lähetettävän tiedoston nimen skannerissa tai lähettää uudelleen lähetyksen järjestelmäasetuksilla.

1

Aseta alkuperäinen asiakirja.

Aseta alkuperäinen automaattisen syöttölaitteen asiakirjan syöttötasolle tai valotuslasille.

- [ALKUPERÄISASIAKIRJAN SIOJITTAMISTAVAN VALINTA ALKUPERÄISASIAKIRJAN TYYPIN JA TILAN MUKAAN \(sivu 1-104\)](#)



Joskus asetukset on määritettävä ennen esikatselua.



2

Muuta normaalitilaan ja kosketa [Tiedosto] toimintapaneelissa tiedoston tietojen määrittämiseksi.

Tiedot käyttäjänimen, tiedostonimen, kansion ja omaisuusasetuksen valitsemisesta löydät kohdasta "[Tiedoston tiedot \(sivu 6-12\)](#)".

Tallennus paikalliselle asemalle:

- ▶ [Ominaisuuden muuttaminen \(sivu 6-12\)](#)
- ▶ [Käyttäjänimen määrittely \(sivu 6-13\)](#)
- ▶ [Tiedostonimen määrittäminen \(sivu 6-13\)](#)
- ▶ [Kansion määrittäminen \(sivu 6-13\)](#)
- ▶ [PDF-tiedoston luonti tietokoneella selausta varten \(sivu 6-14\)](#)

Ulkoiseen muistilaitteeseen tallentaminen:

- ▶ [Tiedostonimen määrittäminen \(sivu 6-13\)](#)
- ▶ [Kansion määrittäminen \(sivu 6-13\)](#)
- ▶ [PDF-tiedoston luonti tietokoneella selausta varten \(sivu 6-14\)](#)

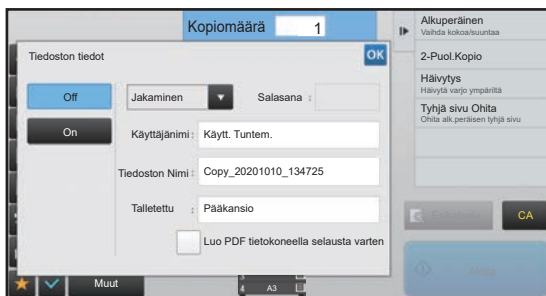

Palaat tähän näyttöön, kun olet määrittänyt edellä olevat asetukset. Siirry seuraavaan vaiheeseen.

Jos et halua määrittää tiedostolle käyttäjänimeä tai muita tietoja, siirry seuraavaan vaiheeseen.

3

Kosketa  -näppäintä.

Palaat kopiointitilan perusnäyttöön.

4

Valitse kopiointiasetukset ja kosketa sitten [Aloita]-näppäintä.

- Kopioinnin alkaessa alkuperäinen tallennetaan myös tiedostona. Lisäksi valitut kopiointiasetukset tallennetaan.
- Alkuperäisen asiakirjan asettamismenettely kuvataan kohdassa "[ALKUPERÄISASIAKIRJAN SIJOITTAMISTAVAN VALINTA ALKUPERÄISASIAKIRJAN TYYPIN JA TILAN MUKAAN \(sivu 1-104\)](#)".



Tiedoston tiedot

Tarkemmat tiedot asetuksista on jäljempänä.

Ominaisuuden, käyttäjänimen, tiedostonimen ja kansion määrittäminen helpottaa tiedostojen hallintaa ja hakemista. Lisäksi muut henkilöt eivät voi katsella tiedostoja ilman lupaa silloin, kun ominaisuudeksi on valittu [Luottam.] ja salasana on määritetty.

Ominaisuuden muuttaminen

Suojausasetus voidaan valita tiedostoille, jotka on tallennettu asiakirjojen arkistointitoiminnolla. Se estää tiedostojen siirtämisen ja automaattisen tai manuaalisen poistamisen.

Tallennetuille tiedostoille voidaan valita yksi kolmesta ominaisuudesta: "Jaettu", "Suojattu", ja "Luottam.". Kun tiedosto tallennetaan "Jaettu"-ominaisuudella, tiedosto ei ole suojattu. Kun tiedosto tallennetaan "Suojattu"- tai "Luottam."-ominaisuudella, tiedosto on suojattu.

Pikatieostokansioon tallennettujen tiedostojen ominaisuus on "Jaettu". Kun tiedosto tallennetaan pääkansioon tai mukautettuun kansioon, ominaisuudeksi voidaan valita "Jaettu", "Suojattu" tai "Luottam.".

Jaettu	"Jaettu"-tiedosto voidaan muuttaa "Suojattu"- tai "Luottam."-tiedostoksi työasetusten "Ominaisuuden Muutos"-toiminnolla.
Suojattu	"Suojattu"-toiminnossa ei tarvitse käyttää salasanaa, mutta se estää tiedostojen siirtämisen, poistamisen tai muokkaamisen. Toiminnolle ei voi määrittää salasanaa.
Luottamuksellinen	"Luottam."-tiedosto suojataan salasanalla. (Tiedostoa ei voi avata ilman salasanaa.) Kun tiedosto tallennetaan salatussa PDF-muodossa, tiedostomuodoksi asetetaan automaattisesti "Luottam.".



• Suojausominaisuuden muuttamista koskevat rajoitukset

- "Jaettu"-tiedosto voidaan muuttaa "Suojattu" tai "Luottam."-tiedostoksi. Jos "Jaettu"-tiedosto on kuitenkin tallennettu pikatieostokansioon, valittavana on vain "Suojattu"-ominaisuus.
- "Suojattu"-tiedosto voidaan muuttaa "Jaettu" tai "Luottam."-tiedostoksi. Jos "Suojattu"-tiedosto on kuitenkin tallennettu pikatieostokansioon, valittavana on vain "Jaettu"-ominaisuus.
- Pikatieostokansioon tallennetun tiedoston ominaisuudeksi ei voi valita "Luottam.". Jos tiedosto siirretään pääkansioon tai mukautettuun kansioon, myös "Luottam."-ominaisuuden voi valita.
- Samalle tiedostolle ei voida valita kahta suojausominaisuutta.

• Oletusominaisuusasetukset arkistoinnille

Jotta "Luottamuksellinen" otetaan käyttöön oletuksena, kun käytetään Arkistointia, valitse [Luottamukselli-Suustila] kohdassa "Asetukset (pääkäyttäjä)" → [Järjestelmäasetukset] → [Asiakirjan Tallennus asetukset] → [Tila-Asetukset] → [Oletustilan Asetukset].

Pääkäyttäjän käyttöoikeuksien asetukset luottamuksellisille tiedostoille.

• Pääkäyttäjän käyttöoikeuksien asetus

Kun tämä asetus on valittuna, tiedostoihin ja kansioihin, joilla on salasana, pääsee myös pääkäyttäjän salasanalla. Voit myös tarvittaessa muuttaa esiasetettua suhdetta.

Kohdassa "Asetukset (pääkäyttäjä)", valitse [Järjestelmäasetukset] → [Asiakirjan Tallennus asetukset] → [Tila-Asetukset] → [Pääkäyttäjän käyttöoikeuksien asetus].

1

Valitse [Ominaisuus] Tiedoston tiedot -näytöstä.

2

Kun olet valinnut [Luottam.], syötä salasana (4–32 merkkiä).

Aina kun syötät yhden merkin, "✱" on näkyvissä.



Käyttäjänimen määrittely

1

Kosketa [Käyttäjänimi]-tekstiruutua.

Kun käyttäjätunnistusta käytetään, sisäänkirjautumiseen käytetty käyttäjänimi valitaan automaattisesti. Tässä tapauksessa tätä vaihetta ei tarvita.



Käyttäjänimi on tallennettava ensin valitsemalla [Käyttäjän hallinta] "Asetukset (pääkäyttäjä)" → [Käyttäjälista].

2

Kosketa käyttäjänimen näppäintä.

Vaihtoehtoisesti voit valita käyttäjänimen koskettamalla [Kutsu käyttäjänumeron kautta] -näppäintä ja syöttämällä käyttäjänumeron.

Käyttäjänimi on asetettava ensiksi valitsemalla [Käyttäjän hallinta] kohdassa "Asetukset (pääkäyttäjä)" → [Käyttäjälista].

3

Kosketa -näppäintä.

Järjestelmä palautuu vaiheen 1 näyttöön, jossa valittu käyttäjänimi on näkyvässä.

Tiedostonimen määrittäminen

Tiedostolle voidaan määrittää tiedostonimi.

1

Kosketa [Tiedoston nimi] -tekstiruutua ja syötä tiedoston nimi.

Syötä tiedoston nimi (korkeintaan 30 merkkiä).



Tiedoston nimi

- Jos määritetty nimi on jo olemassa, aaltoviiva ja sarjanumero lisätään tiedostonimen perään ja tiedosto tallennetaan erillisenä tiedostona. Kirjainkoolla ei ole merkitystä tiedoston nimessä. Jos esimerkiksi "test.txt"-tiedosto on jo olemassa ja määrität tiedoston nimeksi "TEST.TXT", tiedosto tallennetaan nimellä "TEST.TXT~1".
- Jos tiedoston nimi on liian pitkä, ylimääräiset merkit jätetään pois ja sarjanumero lisätään nimen loppuun.

Kansion määrittäminen

Määritä kansio, johon tiedosto tallennetaan.

1

Kosketa [Talletettu]-tekstiruutua.

Jos käyttäjänimellä on valittuna "Minun kansio", kyseisen käyttäjän "Minun kansio" valitaan automaattisesti.

2

Kosketa sen kansion näppäintä, johon haluat tallentaa tiedoston ja kosketa .

Jos kansiolle on asetettu salasana, salasanan syöttöruutu avautuu. Syötä salasana (4-8 numeroinen luku) numeronäppäimillä ja kosketa  -näppäintä.



PDF-tiedoston luonti tietokoneella selausta varten

Kun valitset [Luo PDF tietokoneella selausta varten] -valintaruudussa , tiedostoa tallennettaessa luodaan julkinen, tietokoneessa selattava PDF-tiedosto.



Vaikka jos käytetään skanneritoimintoa "[:N SKANNAUSTIEDOT \(PDF:N VINOUDEN SÄÄTÖ\) \(sivu 5-114\)](#)", korjaustulokset eivät heijastu.

Tietokoneselaukseen tarkoitetun PDF-muodon oletusasetus

Näillä asetuksilla voidaan määrittää jokaisen työn yhteydessä luotavan yleisen PDF-tiedoston tai ladattavan tiedoston alustava tiedostomuoto.

Kohdassa "Asetukset (pääkäyttäjä)", valitse [Järjestelmäasetukset] → [Asiakirjan Tallennus asetukset] → [Yleiset asetukset] → [Tietokoneselaukseen tarkoitetun PDF-muodon oletusasetus].

M/V : Pakkaustapa

Ei mitään, MH (G3), MMR (G4)

Väri/Harmaasävy : Pakkaussuhde

Alh., Keskit, Korkea

Asetukset jokaisen työn suorittamisen yhteydessä

Asetuksilla voidaan määrittää, luodaanko kopiointi-, tulostus-, skannaus- Internet-faksi- tai tallennetun tiedon skannaustyön yhteydessä yleinen PDF-tiedosto, sekä yleisen PDF-tiedoston tarkkuus.



VAIN ASIAKIRJAN TIETOJEN TALLENTAMINEN (SKANNAUS PAIKALLISELLE ASEMALLE)

TALLENNUS PAIKALLISELLE ASEMALLE

Tallentaminen Helppo-skannauksesta

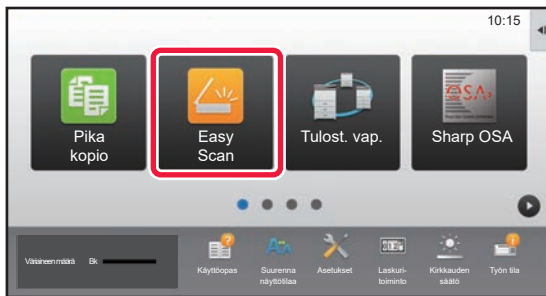
1

Kosketa kotinäytön [Easy Scan]-näppäintä.

2

Kosketa [Paikallinen levy/USB].

3

Aseta alkuperäinen asiakirja.

Aseta alkuperäinen automaattisen syöttölaitteen asiakirjan syöttötasolle tai valotuslasille.

- ▶ [AUTOMAATTINEN SYÖTTÖLAITE \(sivu 1-106\)](#)
- ▶ [VALOTUSLASI \(sivu 1-108\)](#)

4

Kosketa [Skannaa paik. levyille].



Kun OCR-laajennuspaketti on asennettu, napauta [Autom. asetus] -näppäintä asettaaksesi automaattisesti luenta-asetukset sopimaan alkuperäiseen.

- ▶ [SKANNAUSASETUSTEN ASETTAMINEN AUTOMAATTISESTI \(Autom. asetus\) \(sivu 5-69\)](#)

5

Voit valita asetukset koskettamalla kunkin halutun asetuksen näppäintä.

- ▶ [KUVAN LÄHETYS \(sivu 5-10\)](#)

6

Aloita kopiointi koskettamalla [Väri Aloita]- tai [M/V Aloita]-näppäintä.

Skannauksen ja tiedoston tallennuksen päätteeksi kuuluu merkkiääni.



Tallentaminen asiakirjojen arkistoinnista

1

Kosketa kotinäytön [Tiedoston palautus]-näppäintä.

2

Kosketa kohtaa [Skannaa paikalliselle levyille] toimintopaneelissa.

3

Aseta alkuperäinen asiakirja.

Aseta alkuperäinen automaattisen syöttölaiteen asiakirjan syöttötasolle tai valotuslasille.

▶ [AUTOMAATTINEN SYÖTTÖLAITE \(sivu 1-106\)](#)

▶ [VALOTUSLASI \(sivu 1-108\)](#)

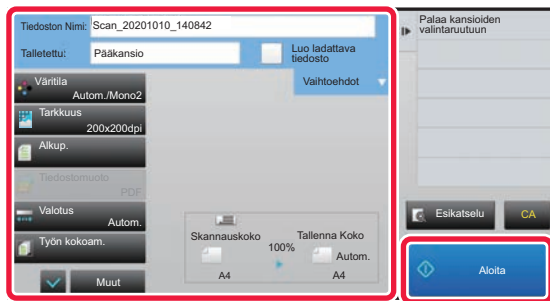
4

Tarkista tiedoston nimi ja tallennussijainti ja kosketa niiden asetuksien näppäimiä, jotka haluat valita.



- Kun [Luo ladattava tiedosto] -valintaruutu on () , [Tiedostomuoto]-näppäin on harmaa eikä sitä voi käyttää. Et voi ladata verkkosivulta skannattuja tietoja määritetyssä muodossa.
- Alkuperäiset skannausasetukset: katso kopiointi- tai kuvanlähetytilan selitykset.
- Jos alkuperäinen asiakirja on kaksipuolinen, kosketa [Alkup.]-näppäintä ja sitten joko [2-puolinen lehti] -näppäintä tai [2-puolinen kirja] -näppäintä alkuperäisen asiakirjan mukaisesti.
- Voit asettaa käyttäjänimen, tiedoston ominaisuuden, tai salasanan, koskettamalla [Vaihtoehdot].
- Kun tiedosto luodaan ilman, että [Luo ladattava tiedosto] on käytössä, tätä asetusta ei voi ottaa käyttöön myöhemmin.

5

Aloita skannaus koskettamalla [Aloita]-näppäintä.

Skannauksen ja tiedoston tallennuksen päätteeksi kuuluu merkkiääni.



PAIKALLISELLE ASEMALLE SKANNAUKSEN OLETUSASETUS

Kohdassa "Asetukset (pääkäyttäjä)", valitse [Järjestelmäasetukset] → [Asiakirjan Tallennus asetukset] → [Tila-Asetukset] → [Kuvan suunta], [Väritilan oletusasetukset], [Oletusvalotusasetukset], [Palauta alkuperäinen kuvatyyppi], [Tarkkuuden Perusasetus], [Häivytyksen Säättö.] ja [Korttitoiminnon Asetukset].

Kuvan suunta

Muuttaa kuvan suuntaa.

Väritilan oletusasetukset

Valitsee mustavalko- ja väriasetusten oletusasetukset, kun käytetään toimintoa Skannaa paikalliselle asemalle.

Estä mustavalkoasetuksen muuttaminen Auto-tilassa

Tämä asetus poistaa mustavalkoasetuksien valinnan perusnäytöstä, kun väritilaksi on asetettu automaattinen.

Oletusvalotusasetukset

Asiakirjojen arkistoinnin oletusvalotusasetusten määrittäminen.

Valitse [Autom.] tai [Manuaal.].

Jos valitset [Manuaal.], aseta valotukseksi jokin viidestä tasosta.

Palauta alkuperäinen kuvatyyppi

Valitse alkuperäisen tyyppi etukäteen ottaaksesi käyttöön skannauksen alkuperäisasiakirjalle sopivalla tarkkuudella.

Tarkkuuden Perusasetus

Yksi seuraavista tarkkuuksista voidaan valita Skannaa paikalliselle asemalle -toiminnon oletustarkkuudeksi.

Poista käytöstä teksti-/leimatoiminnot uudelleentulostusta varten

Estää käyttämästä teksti- ja leimatoimintoja uudelleentulostukselle.

Erätulostusasetukset

Määrittää asetukset erätulostuksen käytölle.

Tulostusjärjestysasetus erä-/monitiedostotulostukselle

Määrittää tulostusjärjestyksen asetukset, kun käytetään erätulostusta ja usean tiedoston tulostusta.

Häivytyksen Säättö.

Tällä säädetään häivytystoiminnon oletushäivytyksleveys.

Määritä arvo välille 0 mm (0") - 20 mm (1") 1 mm:n (1/8") portain sekä reunan että keskiosan häivyttämiseksi.

Korttitoiminnon Asetukset

Tällä määritetään korttitoiminnon oletusarvoinen alkuperäisen asiakirjan koko.

Määritä alkuperäisen X-mitta (vaakataso) ja Y-mitta (pystytaso) välille 20 mm (1") - 210 mm (8-1/2") 1 mm:n (1/8") portain.

Sovita tallennuskokoon

Näyttää aina [Sovita tallennuskokoon] -näppäimen korttitoiminnon näytössä.



TALLENNUS ULKOISEEN MUISTILAITTEESEEN



Estä ulkoiseen muistilaitteeseen tallentaminen

Kohdassa "Asetukset (pääkäyttäjä)", valitse [Järjestelmäasetukset] → [Kuvan Lähetyasetukset] → [Yleiset asetukset] → [Salli/estä asetukset] → [Poista käytöstä ulkoiseen muistilaitteeseen tallennus].
Poista käytöstä ulkoiseen muistilaitteeseen tallennuksen

Tallentaminen Helppo-skannauksesta

1

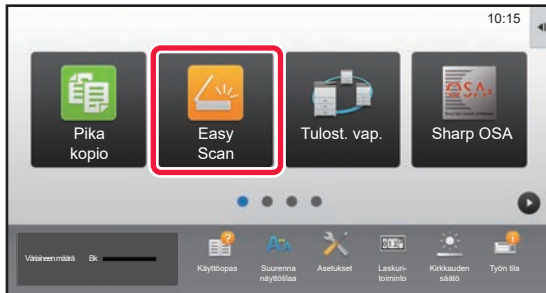

Kosketa kotinäytön [Easy Scan]-näppäintä.

2

Kosketa [Paikallinen levy/USB].

3

Aseta alkuperäinen asiakirja.

Aseta alkuperäinen automaattisen syöttölaitteen asiakirjan syöttötasolle tai valotuslasille.

- ▶ [AUTOMAATTINEN SYÖTTÖLAITE \(sivu 1-106\)](#)
- ▶ [VALOTUSLASI \(sivu 1-108\)](#)

4



Kosketa [Skannaa ulk. muistilait.].



Kun OCR-laajennuspaketti on asennettu, napauta [Autom. asetus] -näppäintä asettaaksesi automaattisesti luenta-asetukset sopimaan alkuperäiseen.

- ▶ [SKANNAUSASETUSTEN ASETTAMINEN AUTOMAATTISESTI \(Autom. asetus\) \(sivu 5-69\)](#)

5

Voit valita asetukset koskettamalla kunkin halutun asetuksen näppäintä.

- ▶ [KUVAN LÄHETYS \(sivu 5-10\)](#)

6

Aloita kopiointi koskettamalla [Väri Aloita]- tai [M/V Aloita]-näppäintä.

Skannauksen ja tiedoston tallennuksen päätteeksi kuuluu merkkiäni.



Tallentaminen asiakirjojen arkistoinnista

1

Kosketa kotinäytön [Tiedoston palautus]-näppäintä.

2

Kosketa kohtaa [Skannaa ulkoiseen muistilaitteeseen] toimintopaneelissa.

3

Aseta alkuperäinen asiakirja.

Aseta alkuperäinen automaattisen syöttölaitteen asiakirjan syöttötasolle tai valotuslasille.

► [AUTOMAATTINEN SYÖTTÖLAITE \(sivu 1-106\)](#)

► [VALOTUSLASI \(sivu 1-108\)](#)

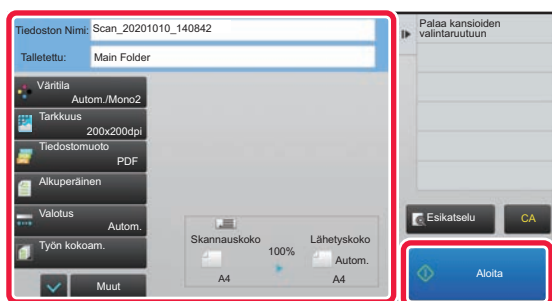
4

Tarkista tiedoston nimi ja tallennussijainti ja kosketa niiden asetusten näppäimiä, jotka haluat valita.



- Alkuperäiset skannausasetukset: katso kopiointi- tai kuvanlähetyksen selitykset.
- Jos alkuperäinen asiakirja on kaksipuolinen, kosketa [Alkup.]-näppäintä ja sitten joko [2-puolinen lehtiö] -näppäintä tai [2-puolinen kirja] -näppäintä alkuperäisen asiakirjan mukaisesti.

5

Aloita skannaus koskettamalla [Aloita]-näppäintä.

Skannauksen ja tiedoston tallennuksen päätteeksi kuuluu merkkiäni.



Skannaa USB-muistilaitteeseen

1

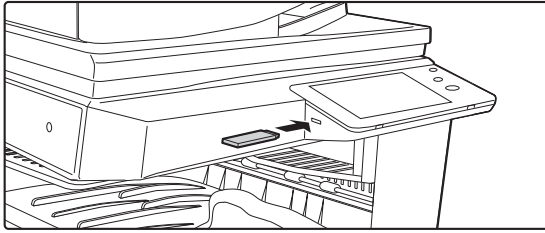

Liitä USB-muisti koneeseen.

2

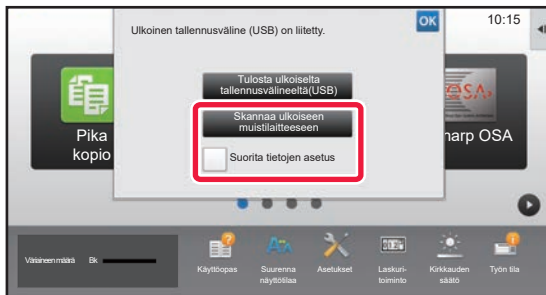

Kun toiminnan valintänäyttö tulee näkyviin, kosketa [Skannaa ulkoiseen muistilaitteeseen].

- Voit valita yksityiskohtaiset asetukset normaalitilassa valitsemalla [Suorita tietojen asetus]-valintaruudun .
▶ [VERKKOSKANNERITILA \(sivu 5-8\)](#)



Jos koneen/laitteen tallennusnäyttö on auki, tämä näyttö ei tule näkyviin.

3

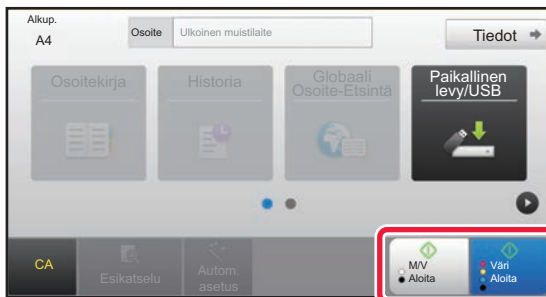

Kosketa [Väri Aloita]- tai [M/V Aloita]-näppäintä.

Tarkastele asiakirjan esikatselukuvaa koskettamalla [Esikatselu]-näppäintä.

- ▶ [ESIKATSELUNÄYTTÖ \(sivu 1-12\)](#)

4



Kosketa alkuperäisten skannauksen jälkeen [Luku Loppu] -näppäintä.



Kun skannaat alkuperäisen asiakirjan automaattisella asiakirjan syöttölaitteella, tämä näyttö ei tule näkyviin.



5

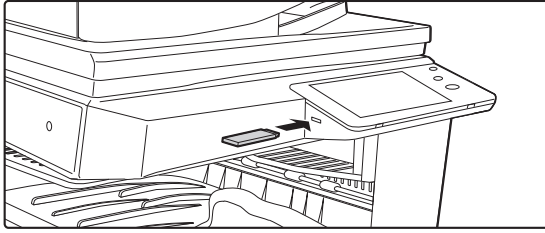

Tarkista viesti [Envoi des données réussi.] ja poista USB-muisti koneesta.



TALLENNETTUIJEN TIEDOSTOJEN KÄYTTÖ

TALLENNETUN TIEDOSTON KÄYTTÖ

Menetelmät ja avautuvat näytöt vaihtelevat sen mukaan, käytetäänkö käyttäjätunnistusta.

Tilanteen mukaan määrittyvä tallennettujen tiedostojen käyttötapa selitetään.

Jos haluat lisätietoja käyttäjän tunnistus -menettelyistä, katso "[KÄYTTÄJÄN TUNNISTUS \(sivu 1-30\)](#)". Jos haluat lisätietoja käyttäjän tunnistuksen ja käyttäjänimien tallentamisesta, katso "[Käyttäjän hallinta \(sivu 1-38\)](#)".



Voit käyttää asiakirjojen arkistointitoimintoa myös asetustilan Internet-versiossa. Valitse asetustilassa (Internet-versio) [Asiakirjan toiminnot] → [Dokumentin Tallennus] ja napsauta sitten kansiota, jossa haluamasi tiedosto on. Voit käyttää tallennetun tiedoston esikatselutoimintoa myös asetustilassa (Internet-versio).

1

Siirry asiakirjojen arkistointitilaan.

▶ [TILOJEN MUUTTAMINEN \(sivu 1-11\)](#)

2

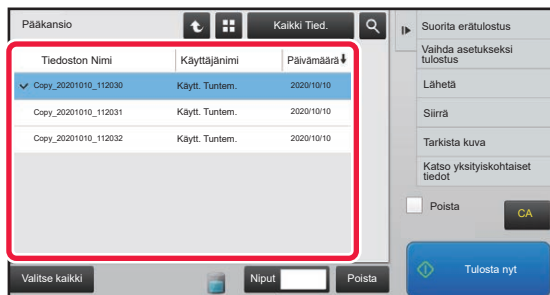

Valitse haettava tiedosto.

Kun olet valinnut kansion, sen sisältämät tiedostot tulevat näkyviin. Valitse haettava tiedosto.

Valitse tiedosto tallennettujen tiedostojen pikkukuvista.

- ▶ [TIEDOSTON VALINTAIKKUNA \(sivu 6-24\)](#)
- ▶ [HAETTAVAN TIEDOSTON VALITSEMINEN \(sivu 6-25\)](#)

Hae kansio hakutoiminnolla.

- ▶ [TIEDOSTOJEN ETSIMINEN JA HAKEMINEN \(sivu 6-37\)](#)

3

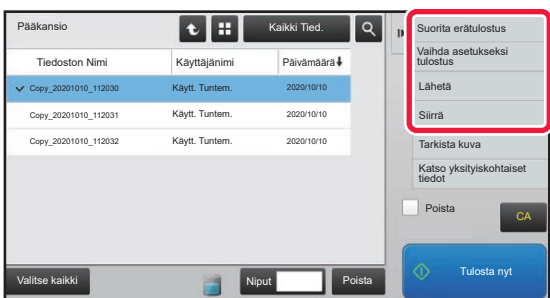

Toiminnon valinta.

Valitse haluttu toiminto ja määritä asetukset.

- ▶ [TIEDOSTON VALINTAIKKUNA \(sivu 6-24\)](#)
- ▶ [TIEDOSTON TULOSTUS \(sivu 6-25\)](#)
- ▶ [TIEDOSTON LÄHETTÄMINEN \(sivu 6-30\)](#)
- ▶ [TIEDOSTON SIIRTÄMINEN \(sivu 6-31\)](#)
- ▶ [TIEDOSTON POISTAMINEN \(sivu 6-32\)](#)
- ▶ [TIEDOSTON KUVAN TARKISTUS \(sivu 6-34\)](#)
- ▶ [TIEDOSTOJEN YHDISTÄMINEN \(sivu 6-35\)](#)



Kun tulostimessa on valittu säilytys, näkyviin ei tule nollattuja kohteita, joita ei voi asettaa säilytykseen



Työasetusten Käytettävissä Oleva Työ

Tallennettujen tiedostojen käyttö voidaan sallia tai estää tiedoston käyttötavan sekä sen tilan mukaan, jossa tiedosto tallennettiin.

Kohdassa "Asetukset (pääkäyttäjä)", valitse [Järjestelmäasetukset] → [Asiakirjan Tallennus asetukset] → [Tila-Asetukset] → [Käytettävissä Oleva Työ Työasetuksiin].



Näkyvät kohdat riippuvat laitteessa olevista toiminnoista.

Kohta	Asetukset
Kopioi	Valitse jokaiselle tilalle, sallitaanko tallennettujen tiedostojen kopiointi.
Tulosta	Valitse jokaiselle tilalle, sallitaanko tallennettujen tiedostojen tulostus.
Skann. lähetys	Valitse jokaiselle tilalle, sallitaanko tallennettujen tiedostojen faksilähetys.
I-faksin lähetys(myös PC-I-Faksi)	Valitse sallitaanko tallennettujen tiedostojen lähetys Internet-faksilla.
Faksin lähetys(myös PC-Faksi)	Valitse jokaiselle tilalle, sallitaanko tallennettujen tiedostojen faksilähetys.
Skannaa paik. levyille	Valitse jokaiselle tilalle, sallitaanko tallennettuja tiedostoja.



TIEDOSTON VALINTAIKKUNA

Tiedostojen pikkukuvat voidaan näyttää "Luettelo"- tai "Pikkukuva"-muodossa tiedostonvalintanäytössä.

Luettelonäyttötila

Vaihtaa tiedostojen näyttötilaa listan ja pikkukuvien välillä.

Vaihtaa jokaisen työtyypin kohdalla näkyvää tiedostonäppäintä.

Etsii kansioon tallennettua tiedostoa.

Näyttää käytettävissä olevat toiminnot.

Palauttaa kaikki asetukset.

Aloittaa tulostuksen välittömästi.

Kohdassa [Kopiota] asetettu kopioiden määrä on voimassa, kun kosketetaan [Tulosta nyt].

Napauta tätä näppäintä näyttääksesi laitteen sisäisen paikallisen aseman käytön tilan.

Valitsee tai poistaa kaikki tiedostot. Tämän näppäimen koskettaminen kytkee näppäimen näyttötilan välillä [Valitse kaikki] ja [Peruuta kaikki].

Näyttää tallennettuja tiedostoja.

Palaa asiakirjojen arkistointitilan perusnäyttöön.

Tiedoston Nimi	Käyttäjänimi	Päivämäärä
Copy_20201010_112030	Käytt. Tuntem.	2020/10/10
Copy_20201010_112031	Käytt. Tuntem.	2020/10/10
Copy_20201010_112032	Käytt. Tuntem.	2020/10/10

Pikkukuvanäyttötila

Vaihtaa tiedostojen näyttötilaa listan ja pikkukuvien välillä.

Näyttää tallennettujen tiedostojen pikkukuvat.

Lajittelujärjestys

Kohdassa "Asetukset (pääkäyttävä)", valitse [Järjestelmäasetukset] → [Asiakirjan Tallennus asetukset] → [Tila-Asetukset] → [Lajittelutavan Asetus].

Asetuksella valitaan pääkansioon, mukautettuun kansioon ja pikatiedostokansioon tallennettujen tiedostojen näyttöjärjestys. Valitse yhtä seuraavista asetuksista:

- Tiedoston nimi
- Käyttäjänimi
- Päiväys



HAETTAVAN TIEDOSTON VALITSEMINEN

1

Kosketa [Tiedoston palautus]-näppäintä.

Kun käyttäjän tunnistus on valittu ja "Minun kansio" on määritetty valitsemalla [Käyttäjän hallinta] kohdassa "Asetukset (pääkäyttäjä)" → [Käyttäjäasetukset] → [Käyttäjälista], "Minun kansio"-kansioiksi määritetty mukautettu kansio avautuu.

2



Kosketa sen kansion näppäintä, joka sisältää halutun tiedoston.

Jos PIN-koodin sisältävä kansio valitaan, PIN-koodin syöttönäyttö tulee näkyviin.

Syötä PIN-koodi (4-8 numeroinen luku) numeronäppäimillä ja kosketa **OK**-näppäintä.

3

Kosketa halutun tiedoston näppäintä.

Jos PIN-koodin sisältävä kansio valitaan, PIN-koodin syöttönäyttö tulee näkyviin. Syötä salasana (4-32 merkkiä) ja kosketa **OK**-näppäintä.



- Tulosta tiedosto tallennuksessa käytetyillä asetuksilla [Tulosta nyt] -näppäimellä.
- Tuo tietyn tilan, kuten kopiointi- tai skannaustilan, näppäimet näkyviin koskettamalla [Työn mukaan]-näppäintä. Myös tietojen pikahaku on nyt käytössä.
- Muuta tiedostojen näyttöjärjestystä koskettamalla [Tiedoston Nimi]-, [Käyttäjänimi]- tai [Päivä]-näppäintä.
- Valitse [Käyttäjän hallinta] kohdassa "Asetukset (pääkäyttäjä)" → [Käyttäjäasetukset] → [Käyttäjälista] → [Käyttäjän rekisteröinti] → [Käyttöoikeusryhmä]. Valitse sitten käyttöoikeusryhmän kirjautuneiden käyttäjien asetuksissa [Työn asetukset] → [Dokumentin Tallennus] ja ota käyttöön [Näytä vain sisäänkirjautuneiden käyttäjien tiedostot] näyttääksesi ainoastaan kirjautuneiden käyttäjien tallentamat tiedostot.

TIEDOSTON TULOSTUS

Asiakirjojen arkistointitoiminnolla tallennettu tiedosto voidaan avata ja tulostaa tarvittaessa. Myös tiedoston tallennuksen yhteydessä käytetyt asetukset tallentuvat, joten tiedosto voidaan tulostaa uudelleen samoilla asetuksilla. Tiedostoa voidaan myös muuttaa ennen tulostusta vaihtamalla tulostusasetuksia.



- Tulostusasetuksia, jotka on muutettu manipuloimalla tiedostoa uudelleen, ei voida tallentaa.
- Tulostusnopeus saattaa olla hieman hidas tallennetun tiedoston tarkkuus- ja valotusta-asetuksien vuoksi.
- Kun tulostimessa on valittu säilytys, näkyviin ei tule nollattuja kohteita, joita ei voi asettaa säilytykseen

Tulostuksen järjestelmäasetusten estäminen uudelleen tulostettaessa

Kohdassa "Asetukset (pääkäyttäjä)", valitse [Järjestelmäasetukset] → [Asiakirjan Tallennus asetukset] → [Tila-Asetukset] → [Poista käytöstä teksti-/leimatoiminnot uudelleentulostusta varten].

Kun tallennettu tiedosto haetaan ja tulostetaan, tulostustoiminnot ovat poissa käytöstä. Tämä toiminto estää ristiriitaisuudet alkuperäistietojen, tulostustietojen ja muiden välillä.

Tietojen käsittely tiedoston tulostuksen jälkeen

Kohdassa "Asetukset (pääkäyttäjä)", valitse [Järjestelmäasetukset] → [Asiakirjan Tallennus asetukset] → [Tila-Asetukset] → [Tall./poista-aset. tied. tulost. jälkeen].

Valitse, tallennetaanko vai poistetaanko tiedosto tulostuksen jälkeen.



Pikatulostus

Tulostaa tiedoston käyttämällä tiedoston tallennuksen aikaisia asetuksia. Valitse tiedosto ja kosketa [Tulosta nyt] -näppäintä.

Voit poistaa tiedot tulostuksen jälkeen asettamalla [Poista]-valintaruudun kohtaan .

Muuta tulostettavien arkkien määrä koskettamalla [Kopiota]-näppäintä ja käytä sitten numeronäppäimiä asettaaksesi tulostettavan määrän.

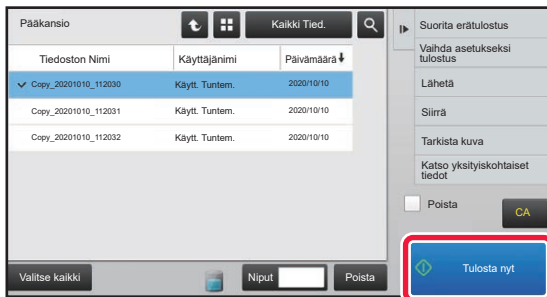

Asetusten muuttaminen ennen tulostusta

Valitse haluamasi tiedosto ja noudata alla olevia ohjeita.

▶ [HAETTAVAN TIEDOSTON VALITSEMINEN \(sivu 6-25\)](#)

1

Kosketa kohtaa [Vaihda asetukseksi tulostus] toimintopaneelissa.

2

Muuta tulostusasetuksia.

3

Valitse [Poista] -valintaruutu tarvittaessa.

4

Kosketa [Aloita]-näppäintä.

Tiedosto tulostetaan.



USEAN TIEDOSTON TULOSTUS

USEAN TIEDOSTON TULOSTUS

1

Valitse tulostettavien tiedostojen näppäimet.



- Luottamuksellisia tiedostoja ei voi tulostaa yhdessä muiden tiedostojen kanssa.
- Valittuna olevassa kansiossa olevaa tiedostoa ei voi valita samanaikaisesti eri kansiossa olevan tiedoston kanssa.



- Jos tehtävätyyppi on muutettu Työn mukaan -näppäimellä tai näyttö on muutettu  -näppäimellä tiedoston ollessa valittuna, tiedoston valinta peruutetaan.

2

Kosketa kohtaa [Tulosta] toimintopaneelissa.

3

Jos et halua tulostaa tallennettua kopioiden lukumäärää, kosketa [Käytä jokaiseen työhön asetettua määrää.]-valintaruutua asettaaksesi .

Jos haluat tulostaa tallennetun kopioiden lukumäärän, siirry vaiheeseen 5.

4

Käytä   kopioiden määrän valintaan.

Kosketa tarvittaessa näytön numeronäppäintä ja vaihda arvo numeronäppäimillä.

5

Aseta tulostettavien tiedostojen järjestys muutamalla sitä kohdan [Tulostusjärjestys] avulla.

6

Jos haluat, että tiedosto poistetaan tulostuksen jälkeen, kosketa [Poista] asettaaksesi .

7

Aloita tulostus koskettamalla [Aloita]-näppäintä.



Erätlostus

Erätulostusasetukset

Kohdassa "Asetukset (pääkäyttäjä)", valitse [Järjestelmäasetukset] → [Asiakirjan Tallennus asetukset] → [Tila-Asetukset] → [Erätulostusasetukset].

Aseta estetäänkö [Kaikki käyttäjät] -näppäin ja [Käytt. Tuntem.] -näppäin käyttäjän nimen valintanäytöllä, kun tulostetaan kaikki tiedostot, lajitellaanko tiedostot päivämäärän mukaan uusimmasta vai vanhimmasta alkaen sekä lajitellaanko tiedostonimet laskevassa vai nousevassa järjestyksessä.

1

Kosketa toimintopaneelissa [Erätulostus] -näppäintä.

2

Kosketa [Käyttäjänimi]-tekstiruutua.

3

Valitse käyttäjänimi.

Kun olet valinnut käyttäjänimen, kosketa **OK** -näppäintä.



Jos olet valinnut [Järjestelmäasetukset] kohdassa "Asetukset (pääkäyttäjä)" → [Asiakirjan Tallennus asetukset] → [Tila-Asetukset] → [Erätulostusasetukset] ja kun [[Kaikki käyttö] -valinta ei sallittu.] -valintaruutu ja [[Käytt. tuntem.] -valinta ei sallittu.] -valintaruutu on tyhjenetty, valitse [Kaikki käyttö] -näppäin ja [Käytt. Tuntem.] -näppäin.

Koskettamalla [Kaikki käyttö] -näppäintä voit valita kansiossa olevat tiedostot (kaikkien käyttäjien kaikki tiedostot). Koskettamalla [Käytt. Tuntem.] -näppäintä voit valita kaikki kansiossa olevat tiedostot, joiden käyttäjänimeä ei ole määritetty.

4

Jos salasana on määritetty, kosketa [Salasana]-näppäintä.

Syötä salasana (4–32 merkkiä) ja kosketa **OK** -näppäintä. Vain ne tiedostot voidaan valita, joilla on sama salasana. Jos et halua syöttää salasanaa, siirry seuraavaan vaiheeseen.

5

Jos et halua tulostaa tallennettua kopioiden lukumäärää, kosketa [Käytä jokaiseen työhön asetettua määrää.] -valintaruutua asettaaksesi .

Jos haluat tulostaa tallennetun kopioiden lukumäärän, siirry vaiheeseen 7.

6

Käytä **- **+** kopioiden määrän valintaan.**

Kosketa tarvittaessa näytön numeronäppäintä ja vaihda arvo numeronäppäimillä.

7

Jos haluat, että tiedosto poistetaan tulostuksen jälkeen, kosketa [Poista]-näppäintä.



8

Aloita tulostus koskettamalla [Aloita]-näppäintä.

Jos kansiossa ei ole hakuehtoja vastaavia tiedostoja, siirryt takaisin tiedostoluettelonäyttöön.



Jos toimintopaneelin [Poista tiedot]-näppäintä kosketetaan, kaikki nykyisiä hakuehtoja vastaavat tiedot poistetaan.

Poista Kaikki Pikatiedostot

Kaikki pikatallennuskansion tiedostot lukuun ottamatta suojattuja tiedostoja voidaan poistaa kohdassa "Asetukset (pääkäyttäjä)" – [Järjestelmäasetukset] → [Asiakirjan Tallennus asetukset] → [Tila- Asetukset] → [Poista Kaikki Pikatiedostot].

Kuitenkin laitteen tila voi estää joidenkin tiedostojen poistamisen.

Poista

Näppäimen koskettaminen aloittaa heti kaikkien tiedostojen poistamisen.

Poista pikatiedostot käynnistettäessä (Paitsi suojatut tiedostot)

Pikatiedostot poistetaan automaattisesti Pikatiedostokansioista (suojattuja tiedostoja lukuun ottamatta), kun [Virta]-painike painetaan asentoon "On".



TIEDOSTON LÄHETTÄMINEN

Myös asiakirjojen arkistoinnissa käytetyt asetukset tallennetaan, joten tiedoston lähettämisessä voidaan käyttää samoja asetuksia. Voit tarvittaessa muokata haettua tiedostoa muuttamalla lähetyasetuksia.

Valitse haluamasi tiedosto ja noudata alla olevia ohjeita.

▶ [HAETTAVAN TIEDOSTON VALITSEMINEN \(sivu 6-25\)](#)



- Mustavalkoisena tai harmaasävyisenä tallennettua tiedostoa ei voida lähettää värillisenä.
- Tallennettua tulostustyötä ei voi lähettää. (Kuitenkin, jos työ on jätetty tulostinohjaimessa, se voidaan lähettää, jos "Jaettu tyyli" on asetettu kohtaan [RGB]. Tähän asetukseen pääsee valitsemalla [Muut asetukset]-painike [Tarkat asetukset]-välilehdellä.)



- Nämä lähetystavat edellyttävät, että vastaavat vaihtoehdot on asennettu.
- Jos tallennetussa tiedostossa oli jokin seuraavista tiloista, tiedostoa ei voi lähettää. "Valok. toisto", "Monisivu suurennos" kopiointia varten.
- Jos tallennetussa tiedostossa oli jokin seuraavista tiloista, tiedoston voi lähettää mutta muita toimintoja ei voi suorittaa. "Margin. siirto", "Kalvojen Välilehdet", "Kirjakopiointi", "Leima", kaikki "Värin säätö" -valikkokohdat, "Keskitys"
- Tiedoston tallennuksen yhteydessä käytetystä pienennys- tai suurennessuhteesta riippuen tallennettua tiedostoa ei ehkä voi lähettää valitulla tarkkuusasetuksella. Yritä siinä tapauksessa muuttaa tarkkuusasetusta. Jos kuitenkin lähetät tallennetun tiedoston Internet-faksina, lähety ei välttämättä onnistu, vaikka tarkkuutta muutetaan.
- Tiedostoja, jotka on tallennettu muussa kuin internetfaksitilassa, ei voi lähettää internetfaksiosoitteisiin.
- Kun alkuperäinen työ ei ole tulostustyö, faksin vastaanottotyö tai Internet-faksin vastaanottotyö ja uudelleen lähetyksen muoto on PDF-muoto, tämä toiminto korjaa automaattisesti vinouden ja lähettää, jos alkuperäinen skannataan sen ollessa vinossa. Koska tämä toiminto on sama kuin skanneritoiminto, katso "[:N SKANNAUSTIEDOT \(PDF:N VINOUDEN SÄÄTÖ\) \(sivu 5-114\)](#)".

1

Kosketa kohtaa [Lähetä] toimintopaneelissa.

2

Valitse lähetyasetukset.

3

Kosketa [Aloita]-näppäintä.



Vain [M/V Aloita]-näppäintä voidaan käyttää faksiin ja Internet-faksiin.



TIEDOSTON SIIRTÄMINEN

Muuttaa tiedoston tallennuspaikan. (Tiedosto siirretään toiseen kansioon.)



Jos tiedoston ominaisuutena on "Suojattu", sitä ei voi siirtää. Suojatun tiedoston voi siirtää, kun sen ominaisuudeksi vaihdetaan "Jaettu" tai "Luottam."

Valitse haluamasi tiedosto ja noudata alla olevia ohjeita.

▶ [HAETTAVAN TIEDOSTON VALITSEMINEN \(sivu 6-25\)](#)

1

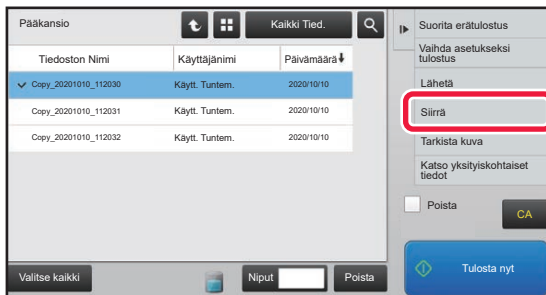

Kosketa kohtaa [Siirrä] toimintopaneelissa.

2

Kosketa [Siirtokohde:]-näppäintä.



- Tiedostoa ei voida siirtää pikatiedostokansioon.
- Vaihda tiedostonimi koskettamalla [Tiedoston Nimi] -näppäintä.

3

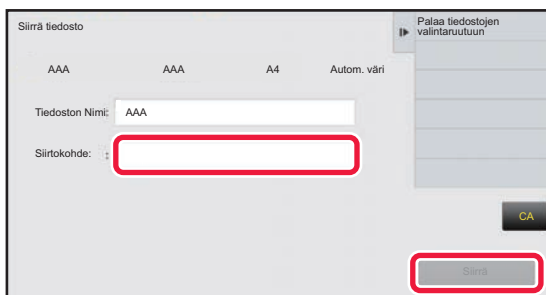

Kosketa sen kansion näppäintä, johon haluat siirtää tiedoston.

Jos salasanaallinen kansio valitaan, salasanan syöttönäyttö tulee näkyviin.

Syötä salasana (5-8 numeroinen luku) numeronäppäimillä ja kosketa **OK** -näppäintä.



Kun useita tiedostoja siirretään, tiedostonimiä ei voida muuttaa.

4

Kosketa [Siirrä]-näppäintä.



TIEDOSTON POISTAMINEN

Jos tallennettuja tiedostoja ei enää tarvita, ne voidaan poistaa.



Jos tiedoston ominaisuutena on "Suojattu", sitä ei voi poistaa. Voit siirtää suojatun tiedoston muuttamalla sen ominaisuudeksi "Jaettu" tai "Luottam."

Valitse haluamasi tiedosto ja noudata alla olevia ohjeita.

▶ [HAETTAVAN TIEDOSTON VALITSEMINEN \(sivu 6-25\)](#)

1

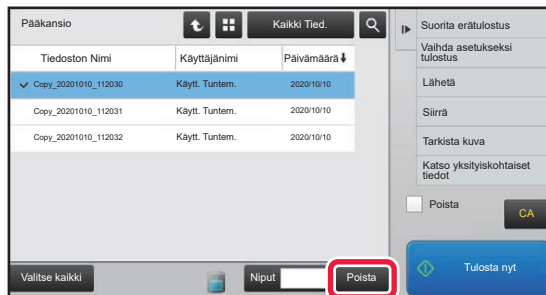

Kosketa [Poista]-näppäintä.

2



Tarkista tiedosto ja kosketa sitten [Kyllä]-näppäintä.



Tiedoston automaattinen poistaminen

Tiettyjen kansioiden asiakirjojen arkistointitiedot voidaan poistaa automaattisesti määrittämällä kansiot ja kellonaika. Laitteeseen tallennettujen tiedostojen ajoittainen poistaminen auttaa estämään luottamuksellisten tietojen joutumista väärin käsiin ja samalla vapautuu tilaa paikallisella asemalla.

Tiedostoasetusten autom. poisto

Seuraavassa kuvataan asiakirjojen arkistoinnin asetukset. Koske [Järjestelmäasetukset] → [Asiakirjan Tallennus asetukset] → [Tiedostoasetusten autom. poisto] -näppäintä asetusten määrittämiseksi. Aika- ja kansioasetukset voidaan määrittää siten, että tietyissä kansioissa olevat tiedostot (tallennettu asiakirjojen arkistoinnilla) poistetaan automaattisesti valittuna aikana. Enintään 3 asetusta voidaan tallentaa.

Määrittäminen tehdään seuraavasti:

- (1) Valitse [Asetus 1], [Asetus 2] tai [Asetus 3].
- (2) Aseta automaattisen poistamisen aika ja päivämäärä.
- (3) Valitse haluttu kansio.
- (4) Määritä, poistetaanko myös suojatut tiedostot ja luottamukselliset tiedostot.
- (5) Ota tallennetut asetukset käyttöön.

Kohta	Asetukset
Aikataulu	Valitse automaattinen poistoaikataulu. <ul style="list-style-type: none">• Joka päivä: Automaattinen poistaminen joka päivä määrättyyn aikaan.• Joka viikko: Automaattinen poistaminen määrättyyn aikaan määrättyinä viikonpäivinä.• Joka kuukausi: Automaattinen poistaminen määrättyyn aikaan määrättyinä kuukauden päivinä.
Kansiot	Valitse kansio erikseen valitsemalla [Kansion valint] sekä haluttu kansio. Valitse kaikki kansiot, mukaan lukien parhaillaan luotava kansio, valitsemalla [Kaikki kansiot (mukaanlukien tämän jälkeen rekisteröidyt kansiot)].
Poista suojattu tiedosto	Kun tämä asetus on käytössä, myös suojatut tiedostot poistetaan.
Poista luottamuksellinen tiedosto	Kun tämä asetus on käytössä, myös luottamukselliset tiedostot poistetaan.

Poista nyt

Poistaa valittuna olevan kansion tiedostot välittömästi päivämäärä- ja aika-asetuksesta riippumatta.

Autom. poiston suorittaminen autom. virrankatkaisun aikana

(Ellei tätä valita, tiedostot poistetaan sen jälkeen kun laite herää Automaattinen sammutus -tilasta.)

Suorita automaattinen poistaminen vaikka automaattinen sammutus on käytössä. (Ellei valintaruutua () valita, tiedostot poistetaan sen jälkeen kun laite herää Automaattinen sammutus -tilasta.)



TIEDOSTON KUVAN TARKISTUS

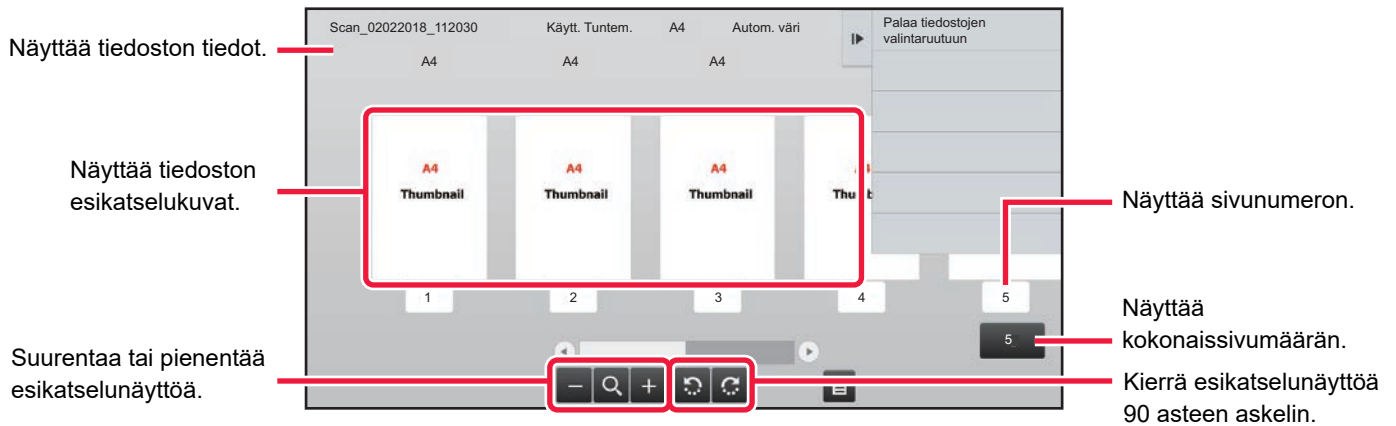

- Kuvan koon mukaan osa siitä voi leikkautua pois kosketuspaneelin kuvantarkistusnäytössä.
- Esikatselukuva on kosketuspaneelissa näytettävä kuva. Se eroaa todellisesta tulosteesta.
- Kuvantarkistusnäyttö ei tule näkyviin, jos useita tiedostoja on valittuna.

Valitse haluamasi tiedosto ja noudata alla olevia ohjeita.

▶ [HAETTAVAN TIEDOSTON VALITSEMINEN \(sivu 6-25\)](#)

1

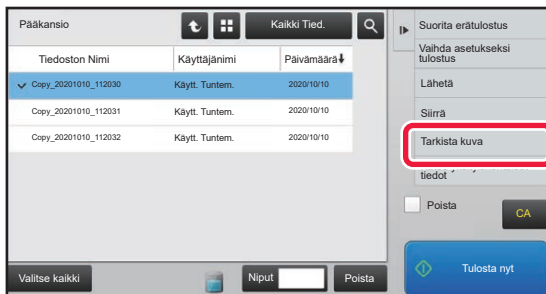

Kosketa kohtaa [Tarkista kuva] toimintopaneelissa.

2

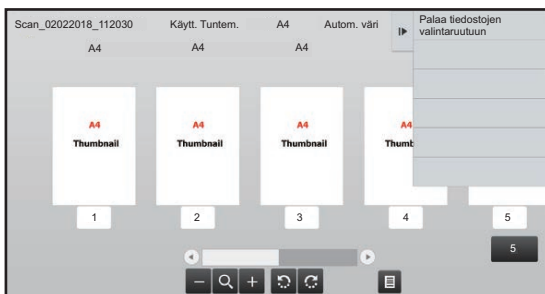

Tarkista tiedoston kuva.



TIEDOSTOJEN YHDISTÄMINEN

Voit yhdistää asiakirjojen arkistointitoiminnolla tallennettuja tiedostoja.



- Jos olet valinnut vain yhden tiedoston, [Yhdistä tiedosto] -näppäin ei ole näkyvässä.
- Tiedosto nimi koostuu "ensimmäisen tiedoston nimestä", "aaltoviivasta (~)" ja sarjanumerosta "Sarjanro". Tiedoston nimen voi tarvittaessa vaihtaa myöhemmin.
- Tiedostot yhdistetään valitussa järjestyksessä.

Kun olet valinnut kaksi tiedostoa, noudata alla olevia ohjeita.

▶ [HAETTAVAN TIEDOSTON VALITSEMINEN \(sivu 6-25\)](#)

1

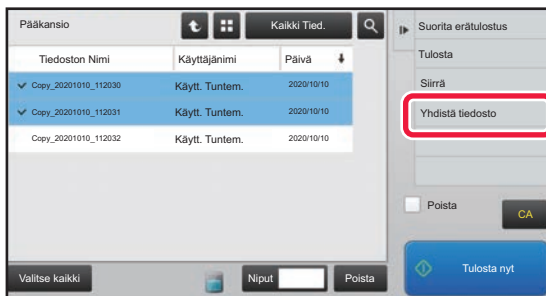

Kosketa kohtaa [Yhdistä tiedosto] toimintopaneelissa.

2

Liitä tiedoston tiedot.

Tiedot käyttäjänimen, tiedostonimen, kansion ja omaisuusasetuksen valitsemisesta löydät kohdasta "[Tiedoston tiedot \(sivu 6-12\)](#)".

- ▶ [Ominaisuuden muuttaminen \(sivu 6-12\)](#)
- ▶ [Käyttäjänimen määrittely \(sivu 6-13\)](#)
- ▶ [Tiedostonimen määrittäminen \(sivu 6-13\)](#)
- ▶ [Kansion määrittäminen \(sivu 6-13\)](#)
- ▶ [PDF-tiedoston luonti tietokoneella selausta varten \(sivu 6-14\)](#)

Jos haluat, että alkuperäinen tiedosto poistetaan, valitse [Poista alkuper. tiedosto]-valintaruutu.

3

Kosketa [Suorita]-näppäintä.

Tiedostojen yhdistäminen alkaa ja kun käsittely on valmis, näyttöön ilmestyy "Yhdistäminen suoritettu" -viesti.



Toiminnon peruuttaminen

Kosketa [CA]-näppäintä. Huomaa, että toimintoa ei voi peruuttaa, kun alkuperäistä tiedostoa poistetaan tiedostojen yhdistämisen jälkeen.



TIEDOSTON AVAUS JA KÄYTTÖ TYÖTILANÄYTÖSTÄ

Tiedosto- ja Pikatiedosto-toiminnoilla tallennetut tiedostot näkyvät näppäiminä valmiin työtilan näytössä. Tämä on kätevää silloin, kun haluat nopeasti tulostaa kopiointityön tallennetut tiedot tai lähettää tallennetun faksin toiseen osoitteeseen.

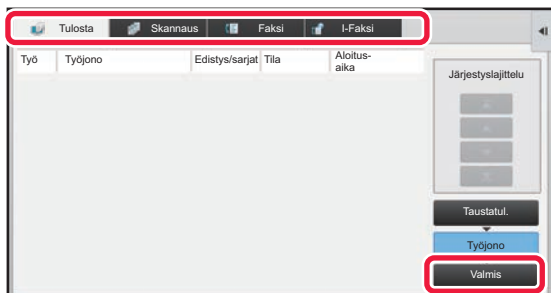
1**Kosketa työn tilan näyttöä.****2****Kosketa haettavan tiedoston välilehteä ja sen jälkeen [Valmis]-näppäintä.****3****Valitse tiedosto valmiista työstä ja kosketa kyseisen tiedoston näppäintä.**

Pikatiedosto- tai Tiedosto-toiminnolla käsiteltyä tiedostoa ei voi valita työtä varten hakutoiminnossa.

4**Kosketa [Lähetä]- tai [Vaihda asetukseksi tulostus]-kohtaa toimintopaneelissa.**

- ▶ [TIEDOSTON LÄHETTÄMINEN \(sivu 6-30\)](#)
- ▶ [TIEDOSTON TULOUSTUS \(sivu 6-25\)](#)



Voit näyttää yksityiskohtaiset tiedot tiedostosta valitsemalla tiedoston ja koskettamalla sitten toimintopaneelin [Tarkista valitun työn tiedot]-näppäintä.



TIEDOSTOJEN ETSIMINEN JA HAKEMINEN

Jos laitteeseen on tallennettu paljon tiedostoja, oikean tiedoston löytämiseen voi kestää jonkin aikaa. Asiakirjojen arkistointitilan hakutoiminto nopeuttaa tiedoston etsimistä.

Haun voi suorittaa, vaikka tietäisit vain osan tiedoston tai kansion nimestä. Haun voi myös rajata tiettyyn kansioon.

Esimerkki: Ainoastaan osa tiedoston nimeä on tiedossa: "konferenssi"

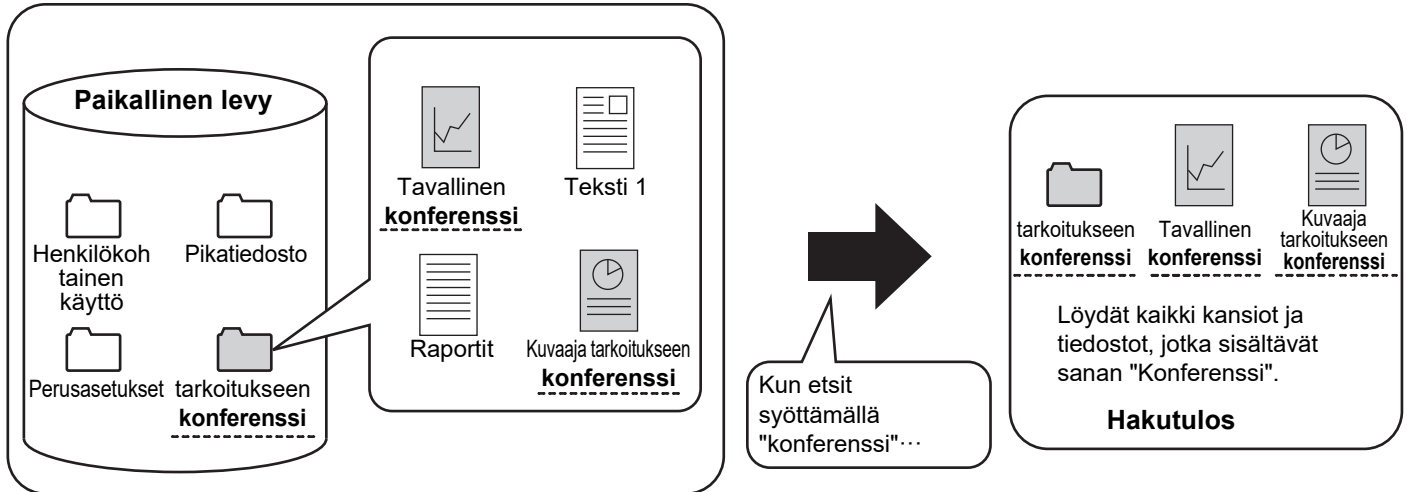

1



Jos haluat hakea tietystä kansioista, kosketa sen näppäintä.



Jos salasanaallinen kansio valitaan, salasanan syöttönäyttö tulee näkyviin. Syötä salasana (4-8 numeroinen luku) numeronäppäimillä.

2

Kosketa -näppäintä.



3

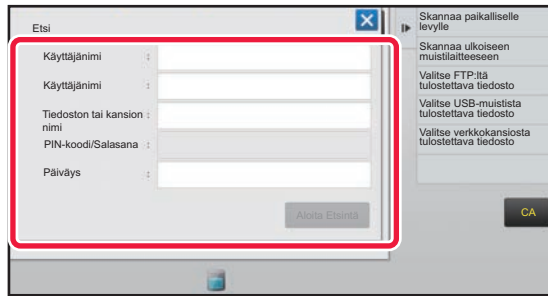

Valitse hakuehdot.

Kosketa jokaista tekstiruutua ja aseta hakuehto. Jos haluat etsiä nykyisestä kansiosista, valitse [Etsi vain kansiosista] -valintaruutu .

[Käyttäjänimi]

Hae käyttäjänimellä.

Valitse käyttäjä näkyviin tulevasta valintanäytöstä, ja kosketa sitten -näppäintä.

[Käyttäjänimi]

Hae sisäänkirjautumisnimellä.

Syötä sisäänkirjautumisnimi ilmestyvälle näyttönäppäimistöille ja kosketa -näppäintä.

[Tiedoston tai kansion nimi]

Hae tiedoston tai kansion nimellä.

Syötä tiedoston tai kansion nimi näyttöön tulevalla näppäimistöillä ja kosketa -näppäintä.

[PIN-koodi/Salasana]

Hae tiedostoja, jolla on asetettu salasana.

Syötä salasana ilmestyvälle näyttönäppäimistöille ja kosketa -näppäintä.

[Päivä]

Hae päivällä, jolloin tiedosto luotiin.

Kun olet valinnut kohteet [Tänään] tai [Päiväyksen asetus], aseta kellonaika ja päivämäärä.

4

Kosketa [Aloita Etsintä]-näppäintä.

Luettelo hakuehtoja vastaavista tiedostoista tulee näkyviin. Valitse luettelosta haluamasi tiedosto. Työasetusten näyttö tulee näkyviin.

Kosketa -näppäintä, jos haluat palata asiakirjojen arkistointitilan perusnäyttöön.

Kosketa -näppäintä, jos haluat palata tiedostonhakunäyttöön.



- Kun suoritat haun [Tiedoston tai kansion nimi] -toiminnolla, myös hakuehtoja vastaavat mukautetut kansiot näkyvät luettelossa. Kun kansiota kosketetaan, näkyviin tulee luettelo kansiossa olevista tiedostoista. Valitse tiedosto koskettamalla sitä luettelossa.
- Voit myös käyttää asetustilan (Internet-versio) tiedostonetsintätoimintoa. Valitse [Asiakirjan toiminnot] "Asetukset (Internet-versio)" → [Dokumentin Tallennus] → [Etsi]



ULKOISEN TIEDOSTON TULOSTUS

FTP-palvelimelle, USB-muistitikkuun tai tietokoneen verkkokansioon tallennettu tiedosto voidaan tulostaa. Tiedostoa voidaan myös muuttaa ennen tulostusta vaihtamalla tulostusasetuksia.

Kosketa toimintopaneelin näppäintä [Valitse FTP:itä tulostettava tiedosto], [Valitse USB-muistista tulostettava tiedosto] tai [Valitse verkkokansioista tulostettava tiedosto].

Lisätietoja on kohdassa "[TULOSTAMINEN ILMAN TULOSTINAJURIA \(sivu 3-68\)](#)".

TOIMINTA VERKKOSIVULLA

Asiakirjan arkistointitoimenpiteet voidaan suorittaa verkkosivulta käyttämällä kohtaa "Asetukset (Web)" - [Asiakirjan toiminnot] → [Dokumentin Tallennus].

Pääkansio

Pääkansiossa olevat tiedostot voidaan näyttää. Määritettyä tiedostoa voi muokata napsauttamalla [Tulosta]-, [Lähetä]-, [Siirrä]- tai [Poista]-näppäintä. Jos muokattavalla tiedostolla on salasana, syötä salasana kohdassa "PIN-koodi/Salasana tai tiedosto".

Kohta	Kuvaus
Näytön tyyli	Tallennetut tiedostot voidaan näyttää luettelomuodossa tai pikkukuvamuodossa.
Työn luokittelu	Näytetyt tallennetut tiedostot voidaan suodattaa työn mukaan.
Näytä kohdat	Määritä näytettävien tiedostojen lukumäärä.

Pikatiedosto Kansio

Pikatiedostokansiossa olevat tiedostot voidaan näyttää. Määritettyä tiedostoa voi muokata napsauttamalla [Tulosta]-, [Lähetä]-, [Siirrä]- tai [Poista]-näppäintä.

Kohta	Kuvaus
Näytön tyyli	Tallennetut tiedostot voidaan näyttää luettelomuodossa tai pikkukuvamuodossa.
Työn luokittelu	Näytetyt tallennetut tiedostot voidaan suodattaa työn mukaan.
Näytä kohdat	Määritä näytettävien tiedostojen lukumäärä.

Mukautettu Kansio

Mukautetussa kansiossa olevat tiedostot voidaan näyttää. Määritettyä tiedostoa voi muokata napsauttamalla [Tulosta]-, [Lähetä]-, [Siirrä]- tai [Poista]-näppäintä. Jos muokattavalla tiedostolla on salasana, syötä salasana kohdassa "PIN-koodi/Salasana tai tiedosto".

Kohta	Kuvaus
Hakemisto	Näytetty mukautettu kansio voidaan suodattaa hakemiston mukaan.
Näytä kohdat	Määritä näytettävien tiedostojen lukumäärä.



Etsi

Syötä hakuehdot käyttäen näitä asetuksia. Määritettyä tiedostoa voi muokata napsauttamalla [Tulosta]-, [Lähetä]-, [Siirrä]- tai [Poista]-näppäintä. Jos muokattavalla tiedostolla on salasana, syötä salasana kohdassa "PIN-koodi/Salasana tai tiedosto".

Kohta	Kuvaus
Käyttäjänimi	Syötä käyttäjänimi. (Enintään 32 merkkiä)
Valitse käyttäjaluettelosta	Napsauta [Asetus]-painiketta ja etsi käyttäjiä luettelosta.
Käyttäjänimi	Määritä näytettävien tiedostojen lukumäärä.
Hae kansio	Määritä kansio.
Tiedoston Nimi	Syötä tiedoston nimi. (Enintään 30 merkkiä)
PIN-koodi/Salasana tai tiedosto	Syötä tiedostolle määritetty salasana (4–32 merkkiä).
Tallennuspäiväys	Määritä päivämäärä ja aika, jolloin tiedosto tallennettiin.

Hakutulos

Syötä hakuehdot käyttäen näitä asetuksia. Määritettyä tiedostoa voi muokata napsauttamalla [Tulosta]-, [Lähetä]-, [Siirrä]- tai [Poista]-näppäintä. Jos muokattavalla tiedostolla on salasana, syötä salasana kohdassa "PIN-koodi/Salasana tai tiedosto".

Kohta	Kuvaus
Näytön tyyli	Löydetyt tiedostot voidaan näyttää luettelomuodossa tai pikkukuvamuodossa.
Työn luokittelu	Löydetyt tiedostot voidaan suodattaa työn mukaan.
Näytä kohdat	Määritä näytettävien tiedostojen lukumäärä.

Tiedostoerän tulostus

Useita tiedostoja voidaan tulostaa kerralla erätulostuksella. Etsi tiedostoja käyttämällä hakuehtoja, ja valitse sitten useita tiedostoja näytetyistä hakutuloksista.

Jos haluat käyttää sitä kopioiden määrää, joka määritettiin, kun asiakirjojen arkistointi tallensi tiedoston, valitse "Anna jokaiseen tiedostoon tallennettujen kopioiden määrää". Jos haluat määrittää eri määrän kopioita, syötä haluttu määrä kohdassa "Kirjoita numero". Tulosta tiedosto napsauttamalla [Tulosta]. Jos haluat, että tiedosto poistetaan tulostuksen jälkeen, valitse "Tulosta ja poista data" -valintaruutu.

Kohta	Kuvaus
Hakuehto	
Käyttäjänimi	Syötä käyttäjänimi. (Enintään 32 merkkiä)
Valitse käyttäjaluettelosta	Napsauta [Asetus]-painiketta ja etsi käyttäjiä luettelosta.
Hae kansio	Määritä kansio.
Tiedoston Nimi	Syötä tiedoston nimi. (Enintään 30 merkkiä)
PIN-koodi/Salasana tai tiedosto	Syötä tiedostolle määritetty salasana. (4–32 numeroa)
Hakutulos	
Työn luokittelu	Löydetyt tiedostot voidaan suodattaa työn mukaan.
Laskutuskoodi	
Pääkoodi	Valitse tämä valintaruutu, ja syötä sitten pääkoodi. (korkeintaan 32 merkkiä)
Alikoodi	Valitse tämä valintaruutu, ja syötä sitten alakoodi. (korkeintaan 32 merkkiä)



ASETUSTILA

ASETUSTILA

ASETUSTILALUETTELO

ASETUSTILALUETTELO	7-6
• Tila	7-6
• Osoitekirja	7-6
• Asiakirjan toiminnot	7-7
• Käyttäjän hallinta	7-7
• Järjestelmäasetukset	7-9

TILA

Tila	7-58
• Koneen tunnistetiedot	7-58
• Kok.Laskuri	7-59
• Laitteen tila	7-59
• Verkon tila	7-59
• Ohjelmaversio	7-60
• Käynnistä virta uudelleen	7-60
• Datalista	7-60

JÄRJESTELMÄASETUKSET

Tulostimen Asetukset	7-62
• Liitäntäasetukset	7-62
• Oletusasetukset	7-63
• PCL-asetukset	7-64
• PostScript-asetukset	7-65
• OOXML-asetukset	7-65
• Tulostuksen vapautusasetukset	7-65
• Sähköpostin tulostus asetukset	7-66
• Suoran tulostuksen asetukset (FTP)	7-66
• Suoran tulostuksen asetukset (Verkkokansio)	7-67
• Tulostusasetus tietokoneesta/mobiilipäätelaitteelta	7-67
Kuvan Lähetysasetukset	7-68
• Skannaus asetukset	7-68
• Internetfaksi asetukset	7-70
• Faksi Data Vast.Ota/Läh.Ed. (manuaalisesti)	7-76
• Saapuva reititys (eteenpäin/säilytys) Asetukset	7-77
• Saapuva reititys (säilytys) asetukset	7-80
Yleiset asetukset	7-81
• Laitteasetukset	7-82
• Koneen tunnistusasetukset	7-82

• Kellonajan Asetus	7-83
• Tuotekoodi/Sovellusnumeron syöttö	7-84
• Ääniasetukset	7-85

Verkkoasetukset	7-86
• Pika-asetus	7-86
• Verkon nimiasetus	7-89
• Liitäntäasetukset	7-89
• Palveluasetukset	7-92
• Suoran tulostuksen asetukset	7-94
• Ulkoisen tulostuspalvelun asetukset	7-95
• LDAP:n asetus	7-95
• Välityspalvelimen asetus	7-97
• Langattomat asetukset	7-97
• Laitteen web-sivun asetus	7-100

Tietoturva- Asetukset	7-101
• Salasanan vaihto	7-101
• Tila-Asetukset	7-102
• Portin hallinta	7-103
• Suodatinasetus	7-103
• SSL-asetukset	7-104
• S/MIME-asetukset	7-105
• IPsec-asetukset	7-106
• Asiakirjan hallinnan toiminnot	7-108
• Seurantatietojen tulostus	7-109
• Valvontaloki	7-109





Järjestelmän hallinta	7-114
• Työloki	7-114
• Datat tuonti/vienti (CSV-formaatti)	7-114
• Varmuustallennus	7-114
• Laitteen kloonaus	7-115
• Osoitekirjan edelleenlähetys	7-115
• Datat vamistuskopio arkistoidaan	7-115
• Järjestelmä asetusten säilytys /haku	7-116
• Nollaa asetukset	7-116
• Paikallisen levyn optimointi	7-116
• Hälytys ja tilaviesti sähköpostiin	7-117
Kuvanlaadun säätö	7-119
• Kollektiivinen säätö	7-119
• Kopiokuvan laatu	7-120
• Tulostuskuvan laatu	7-120
• Skannatun kuvan laatu	7-121
Ensi- asennuksen asetukset	7-122

FAKSIN ASETUSTILA



ASETUSTILA

Asetustilassa voidaan hallita erilaisia laitteen käyttöä helpottavia toimintoja, joita ovat esimerkiksi toiminnon oletusrekisteröinti, verkkoyhteysasetukset ja toimintatilan lokin tarkistus.

Asetustila voidaan valita myös verkkoselaimesta, kun käytössä on laitteen kanssa samaan verkkoon liitetty tietokone.



Pääkäyttäjän salasana

Turvallisuussyistä laitteen pääkäyttäjän on vaihdettava salasana heti koneen hankinnan jälkeen. (Lisätietoja pääkäyttäjän salasananasta on aloitusohjeessa.) Katso salasanan vaihto kohdasta "[Salasanan vaihtaminen \(sivu 7-101\)](#)".

Katso faksin asetukset kohdasta "[FAKSIN ASETUSTILA \(sivu 7-123\)](#)".

Asetustilan näyttäminen koneessa

1

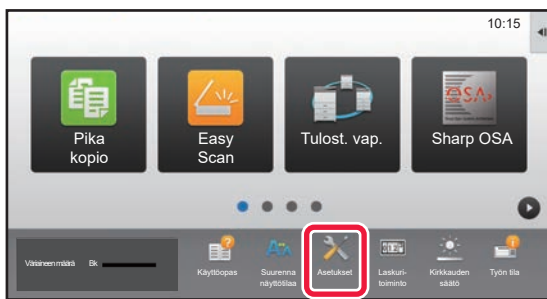

Kosketa [Asetukset]-näppäintä.

Kosketa kotinäytön [Asetukset]-näppäintä. Asetustilanäyttö avautuu kosketuspaneeliin. Asetusvalikko näytetään näytön yläreunassa. Kosketa valikossa asetusta jonka haluat määrittää. Lisätietoja asetuksista on kunkin asetuksen kohdalla.

2

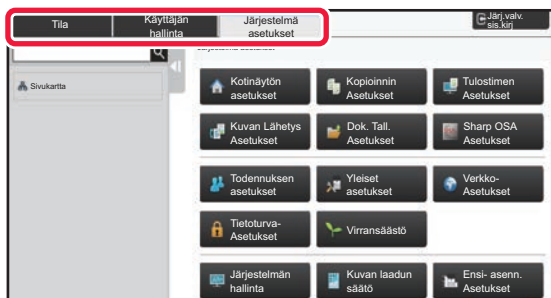

Kosketa ylemmässä välilehdessä kohdetta jonka haluat asettaa.

Asetusvalikko näytetään näytön vasemmassa reunassa. Kosketa valikossa asetusta jonka haluat määrittää. Kun kosketat [Järjestelmä asetukset] -välilehteä, kohdenäppäimet ilmestyvät näytölle. Kun kosketat kohteen näppäintä, kohteen asetukset näytetään.

([Kuvan Lähetyksen Asetukset]-näppäimen koskettaminen tuo esiin lisää kohdenäppäimiä.)



- Poistu asetustilasta koskettamalla näytön oikeassa yläkulmassa [Keskeytä]-näppäintä.
- Katso lisätietoja kirjautumismenettelyistä kun käyttäjän tunnistus on käytössä kohdasta "[KÄYTTÄJÄN TUNNISTUS \(sivu 1-30\)](#)".



Asetustilan näyttäminen (Internet-versio)

Kun laite on liitetty verkkoon, voit käyttää laitteen sisäistä selainta tietokoneen selaimesta. Tulosta laitteen asetustilasta laitteen IP-osoite ja syötä osoite tietokoneen selaimen.

1

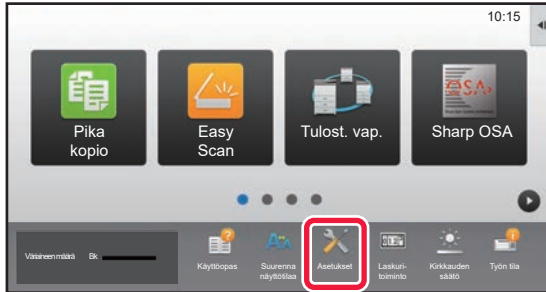

Kosketa [Asetukset]-näppäintä.

2

Kosketa valikossa [Tila] → [Verkon tila].

3

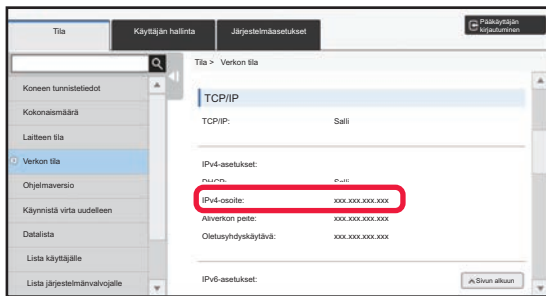

Selaa näytössä alaspäin ja valitse "IPv4-osoite" kohdassa IPv4-asetukset TCP/IP-asetuksissa.

4

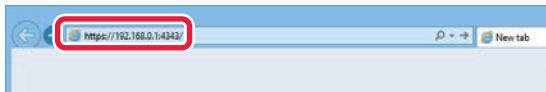

Käynnistä selain tietokoneessa ja syötä laitteen IP-osoite

Käynnistä Internet-selain tietokoneessa, joka on samassa verkossa laitteen kanssa, ja syötä laitteen IP-osoite.

Suosittelut Internet-selaimet:

Internet Explorer: 11 tai uudempi (Windows®)

Firefox (Windows®), Safari (macOS),

Chrome (Windows®),

Microsoft Edge (Windows®):

Uusin versio tai välittömästi edeltävä pääversio

Laiteasetukset voivat edellyttää, että asetustilan (Internet-versio) käyttö ei ole mahdollista ilman käyttäjän tunnistusta. Pyydä salasanaa ja muita käyttäjätunnistustietoja laitteen pääkäyttäjältä.



MISTÄ LÖYDÄT ASETUSTEN SELITYKSET

Seuraavat asetuskohdat kuvataan kussakin luvussa.

Löydä kohdan selitys katsomalla [ASETUSTILALUETTELO \(sivu 7-6\)](#).

- **Osoitekirja**
- **Asiakirjan toiminnot**
- **Käyttäjän hallinta**
- **Järjestelmäasetukset**
 - Kopioinnin asetukset
 - Tulostimen Asetukset → Tila-Asetukset
 - Kuvan Lähetysasetukset → Tila-Asetukset
 - Kuvan Lähetysasetukset → Faksin Asetukset → Oletus- Asetukset, Lähetysasetukset, Vastaanottoasetukset, Salli/hylkää numeroasetus, Pollausasetus.
 - Kuvan Lähetysasetukset → Skannaus asetukset → Oletusasetukset, Tila-Asetukset
 - Asiakirjan Tallennus asetukset
 - Sharp OSA-asetukset
 - Paperiasetukset. Käyttö- Asetukset, Näppäimistön asetukset, Salli/estä asetukset
 - Virransäästö



- Jos haluat tietoja osoitekirjan kohdista, katso "Käyttöohje (Osoitekirjan rekisteröinti)".
- Cloud Connect- tai Email Connect -toimintoja varten, katso "Cloud Connect -ohje".
- Aloitusnäytön asetuksia varten katso "Käyttöohje (Kosketuspaneelin käyttö)".



ASETUSTILALUETTELO

ASETUSTILALUETTELO

Seuraavassa on asetustilakohteiden luettelo, tehtaan oletusasetukset ja kunkin kohteen rajoitukset.



Seuraavat asetuskohdat kuvataan kussakin ohjeessa.

- A→Käyttöohje (Osoitekirjan rekisteröinti)
- B→Käyttöohje (Kosketuspaneelin käyttö)



- Laitteen teknisistä tiedoista ja asennetuista oheislaitteista johtuen joidenkin asetusten käyttäminen ei ehkä ole mahdollista.
- Jotkin asetuskohdet voidaan määrittää vain verkkosivulla.

Tila

K: Käyttäjä; P: Pääkäyttäjä / Järjestelmän ylläpitäjä

Asetuskohteet	Tehtaan oletusasetus	K	P	Sivu
■ Tila				
● Koneen tunnistetiedot	–	Kyllä ^{*1}	Kyllä	7-58
● Kok.Laskuri	–	Kyllä ^{*2}	Kyllä	7-59
● Laitteen tila	–	Kyllä	Kyllä	7-59
● Verkon tila	–	Kyllä	Kyllä	7-59
● Ohjelmaversio	–	Ei	Kyllä	7-60
● Käynnistä virta uudelleen	–	Ei	Kyllä	7-60
● Datalista	–	Kyllä	Kyllä	7-60
▶ Lista käyttäjälle	–	Kyllä	Kyllä	
▶ Lista järjestelmänvalvojalle	–	Ei	Kyllä	

*1 Jotkin asetukset voi määrittää vain pääkäyttäjä.

*2 Asetusten mukaan saatetaan tarvita pääkäyttäjän oikeuksia.

Osoitekirja

Jos haluat tietoja osoitekirjan kohdista, katso "Käyttöohje (Osoitekirjan rekisteröinti)".



Asiakirjan toiminnot

K: Käyttäjä; P: Pääkäyttäjä / Järjestelmän ylläpitäjä

Asetuskohteet	Tehtaan oletusasetus	K	P	Sivu
■ Asiakirjan toiminnot* ¹				
● Dokumentin Tallennus		Kyllä	Kyllä	6-39
▶ Pääkansio	–	Kyllä	Kyllä	
▶ Pikatiedosto Kansio	–	Kyllä	Kyllä	
▶ Mukautettu Kansio* ²	–	Kyllä	Kyllä	
▶ Oma kansio* ³	–	Kyllä	Kyllä	
▶ Etsi	–	Kyllä	Kyllä	
▶ Tiedostoerän tulostus	–	Kyllä	Kyllä	
● Lähetä tulostustyö	–	Kyllä	Kyllä	3-74

*1 Tämä asetus määritetään verkkosivun asetustilassa.

*2 Aseta luokka-asetus laitteen asetustilan kohdassa [Järjestelmä asetukset]→[Asiakirjan Tallennus asetukset]→[Asiakirjan Arkist.Hallinta].

*3 Tämä tulee näkyviin, kun Oma kansio on asetettu.

Käyttäjän hallinta

K: Käyttäjä; P: Pääkäyttäjä / Järjestelmän ylläpitäjä

Asetuskohteet	Tehtaan oletusasetus	K	P	Sivu
■ Käyttäjän hallinta				
● Käyttäjäasetukset	–	Ei	Kyllä	1-38
▶ Käyttäjälista	–	Ei	Kyllä	
▶ Oma Hakemisto	–	Ei	Kyllä	
▶ Organisaatio /ryhmäluettelo	–	Ei	Kyllä	1-41
▶ Käyttäjätiedon tulostus	–	Ei	Kyllä	
● Käytönvalvonnan asetukset		Ei	Kyllä	1-49
▶ Sivurajoitusryhmä	–	Ei	Kyllä	
▶ Laitteen enimmäis- sivumääräasetus	–	Ei	Kyllä	
▶ Käyttöoikeusryhmä	–	Ei	Kyllä	1-50
▶ Suosikki toimintoryhmä	–	Ei	Kyllä	1-54
◆ Suosikki- toimintoryhmän luettelo	–	Ei	Kyllä	
◆ Suosikkipainikeluettelo*	–	Ei	Kyllä	
◆ Alkunäyttöluettelo	–	Ei	Kyllä	
● Käyttäjälaskuri		Ei	Kyllä	1-56
▶ Katso käyttäjälaskuri	–	Ei	Kyllä	
▶ Tallenna käyttäjälaskuri*	–	Ei	Kyllä	1-57



Asetuskohteet	Tehtaan oletusasetus	K	P	Sivu
● Laskutuskoodiasetukset		Ei	Kyllä	1-72
▶ Pääkäyttäjät asetukset	–	Ei	Kyllä	
◆ Käytä laskutuskoodia	Pois	Ei	Kyllä	1-72
◆ Käytä koodiasetuksia	käyttökoodi	Ei	Kyllä	
◆ Käytä laskutuskoodia kuvanlähetyksessä.	Pois	Ei	Kyllä	
◆ Estä muutokset laskutuskoodiin	Pois	Ei	Kyllä	
◆ Ota koodi käyttöön, kun laitteeseen kirjaudutaan.	Pois	Ei	Kyllä	
◆ Poikkeukset laskutuskoodiasetuksille		Ei	Kyllä	
• Sharp OSA	Kaikki Virheellisiä	Ei	Kyllä	
◆ Laskutuskoodin nimiasetukset		Ei	Kyllä	
• Pääkoodin nimi	Oletus	Ei	Kyllä	
• Alikoodin nimi	Oletus	Ei	Kyllä	
▶ Pääkoodiluettelo	–	Ei	Kyllä	
▶ Alikoodiluettelo	–	Ei	Kyllä	1-73

* Tämä asetus määritetään verkkosivun asetustilassa.



Järjestelmäasetukset

Kotinäytön asetukset

Tietoja aloitusnäytön asetusten kohdista, katso "Käyttöohje (Kosketuspaneelin käyttö)".

Kopioasetukset

K: Käyttäjä; P: Pääkäyttäjä / Järjestelmän ylläpitäjä

Asetuskohteet	Tehtaan oletusasetus	K	P	Sivu
● Kopioinnin asetukset				
▶ Tila- Asetukset				
◆ Kääntökopioinnin Asetus	Kääntökopiointi	Ei	Kyllä	2-11
◆ Lisää ja muuta esiasetettuja kopiosuhteita.	–	Ei	Kyllä	2-23
◆ Kopioiden enimmäismäärän asettaminen	9999	Ei	Kyllä	2-8
◆ Leima	–	Ei	Kyllä	2-86
• Fonttikoko	Keskitaso	Ei	Kyllä	
◆ Marginaalinsiirron Perusasetus		Ei	Kyllä	2-70
• 1 puoli	10mm (1/2")	Ei	Kyllä	
• 2 puoli	10mm (1/2")	Ei	Kyllä	
◆ Häivytyksen Säättö.		Ei	Kyllä	2-72
• Reunahäivytyksen leveys	10mm (1/2")	Ei	Kyllä	
• Keskiahäivytyksen leveys	10mm (1/2")	Ei	Kyllä	
◆ EnsimmäinenN-Up -asetus	Pois	Ei	Kyllä	2-40
• Asettelu	Vasemmalta oikealle/ Oikealle ja alas	Ei	Kyllä	
• Reunaviiva	Ei tulostusta	Ei	Kyllä	
◆ Korttitoiminnon Asetukset		Ei	Kyllä	2-44
• Alkuperäisen Koko	X: 86 mm (3-3/8"), Y: 54 mm (2-1/8")	Ei	Kyllä	
• Sovita sivulle	Pois	Ei	Kyllä	
◆ Poista rekisteröinti/Ohjelman poisto	Pois	Ei	Kyllä	2-121
◆ Ohisyöttötason esto kaksipuoleiskopioinnissa	Pois	Ei	Kyllä	2-34



Asetuskohteet	Tehtaan oletusasetus	K	P	Sivu
◆ Autom. paperinvalinnan esto	Pois	Ei	Kyllä	2-12
◆ Automaattinen paperin- syöttökaukalon valinta	Pois	Ei	Kyllä	
◆ Poista käytöstä mukautetun kuvan rekisteröinti	Pois	Ei	Kyllä	2-89
◆ Poista käytöstä lähetys kopioinnin aikana	Pois	Ei	Kyllä	2-115
◆ Laadukas skannaus asiakirjan syöttölaitteelta	Käytössä	Ei	Kyllä	2-85
◆ Pikaskannaus valotuslasilta	Pois	Ei	Kyllä	
◆ Autom. tyhjennys myös ennen työn kop.	Pois	Ei	Kyllä	2-5
◆ Näytä varoitusviesti, kun alkuperäistä ei havaita	Pois	Ei	Kyllä	
▶ Oletusasetukset				
◆ Kuvan suunta	Vaaka	Ei	Kyllä	2-8
◆ Paperikaukalo	Vaihtelee koneen määrityksistä riippuen	Ei	Kyllä	
◆ Valotustapa	Autom.	Ei	Kyllä	
• Kopion kopio	Pois	Ei	Kyllä	
◆ Kopiosuhde	100 %	Ei	Kyllä	
◆ Valitse suurennus automaattisesti paperin koon mukaan, kun paperilokero on valittu.	Pois	Ei	Kyllä	
◆ 2-Puoleinen Kopio	1-Puol.→1-Puol.	Ei	Kyllä	
◆ Alkuperäinen sidonta	Kirja	Ei	Kyllä	2-9
◆ Ulostulosidonta	Kirja	Ei	Kyllä	
◆ Ulostulo	Autom.	Ei	Kyllä	
◆ Erotinsivu		Ei	Kyllä	
• Aseta ennen työtä	Pois	Ei	Kyllä	
• Aseta työn jälkeen	Pois	Ei	Kyllä	
◆ Nitova lajittelu*	–	Ei	Kyllä	
◆ Niitin sijainti*	–	Ei	Kyllä	
▶ Tekstin/kuvan tulostus				
◆ Tekstiasetukset	–	Ei	Kyllä	2-86
◆ Mukautettu leima	–	Ei	Kyllä	2-89
◆ Mukautettu vesileima	–	Ei	Kyllä	2-89

* Kun sisempi viimeistelijä on asennettu.



Tulostimen Asetukset

K: Käyttäjä; P: Pääkäyttäjä / Järjestelmän ylläpitäjä

Asetuskohteet	Tehtaan oletusasetus	K	P	Sivu
● Tulostimen Asetukset				
▶ Tila- Asetukset				
◆ Estä Ilmoitussivun Tulostus	Käytössä	Ei	Kyllä	3-3
◆ Estä Testisivun Tulostus	Pois	Ei	Kyllä	7-60
◆ A4/Letter-Koon Autom. Vaihto	Pois	Ei	Kyllä	3-7
◆ Tulosta A3W (12 x 18) ja 11 x 17 A3-kokoiselle paperille	Pois	Ei	Kyllä	
◆ Ohisyöttökaukalon asetukset		Ei	Kyllä	
• Salli tunnistettu paperikoko ohisyöttökaukalossa	Pois	Ei	Kyllä	
• Salli valittu paperikoko ohisyöttökaukalossa	Pois	Ei	Kyllä	
• Poista ohisyöttölokero autom. paperivalinnasta	Pois	Ei	Kyllä	
◆ Taustatulostusjono	Käytössä	Ei	Kyllä	B
◆ Suoran USB-muisti tulostuksen poistaminen käytöstä	Pois	Ei	Kyllä	3-70
◆ Suoran verkkokansiotulostuksen poisto käytöstä	Pois	Ei	Kyllä	3-71
◆ Poista käytöstä lähetys tulostuksen aikana	Pois	Ei	Kyllä	3-67
▶ Liitäntä asetukset		Ei	Kyllä	7-62
◆ Heksadesimaalitulos	Pois	Ei	Kyllä	
◆ I/O-Aikaraja	60 s	Ei	Kyllä	
◆ Ota Verkkoportti Käyttöön	Käytössä	Ei	Kyllä	
◆ Verkkoportin Emulointitapa	Autom.	Ei	Kyllä	
◆ Portin Vaihtomenetelmä	Vaihda työn lopussa	Ei	Kyllä	



Asetuskohteet	Tehtaan oletusasetus	K	P	Sivu
▶ Oletusasetukset		Kyllä	Kyllä	7-63
◆ Kopiota	1	Kyllä	Kyllä	
◆ Suunta	Pysty	Kyllä	Kyllä	
◆ Paperin koko	A4 (8-1/2" x 11")	Kyllä	Kyllä	
◆ Paperityyppi	Paljas paperi 1	Kyllä	Kyllä	
◆ Tarkkuusasetus	600dpi	Kyllä	Kyllä	
◆ Estä Tyhjän Sivun Tulostus	Käytössä	Kyllä	Kyllä	
◆ 2-Puoleinen Tuloste	1-Puoleinen	Kyllä	Kyllä	
◆ Moniotostulostus	1 otos	Kyllä	Kyllä	
◆ Sovita sivulle	Käytössä	Kyllä	Kyllä	
◆ Ulostulo	Vaihtelee koneen määrityksistä riippuen	Kyllä	Kyllä	
• Tulosta sarja kerrallaan.	Käytössä	Kyllä	Kyllä	
◆ Erotinsivu		Kyllä	Kyllä	
• Aseta ennen työtä	Pois	Kyllä	Kyllä	
• Paperikaukalo	Ohisyöttö- Taso	Kyllä	Kyllä	
• Aseta työn jälkeen	Pois	Kyllä	Kyllä	
• Nitova lajittelu*1	Pois	Kyllä	Kyllä	
• Paperikaukalo	Ohisyöttö- Taso	Kyllä	Kyllä	
◆ Pikatiedosto	Pois	Kyllä	Kyllä	7-62
▶ PCL-asetukset		Kyllä	Kyllä	7-64
◆ PCL-merkistön asetus	PC-8	Kyllä	Kyllä	
◆ PCL-fonttiasetus	Sisäinen Fontti, 0: Courier	Kyllä	Kyllä	
◆ PCL rivinvaihtokoodi	0.CR=CR; LF=LF; FF=FF	Kyllä	Kyllä	
◆ A4 Leveä	Pois	Kyllä	Kyllä	7-65
▶ PostScript-asetukset*2		Kyllä	Kyllä	
◆ Näyttöasetukset	Vakio	Kyllä	Kyllä	
◆ Tulosta PS-virhetiedot	Pois	Kyllä	Kyllä	
◆ Binaarikäsittely	Pois	Kyllä	Kyllä	
▶ OOXML-asetukset*3		Kyllä	Kyllä	
◆ Tulosta mitä	Valittu arkki	Kyllä	Kyllä	
▶ Tulostuksen vapautusasetukset	Lisätietoja kustakin tulostuksen julkaisuasetuksesta julkaisussa "Tulostuksen hallintaohje".	Ei	Kyllä	



Asetuskohteet	Tehtaan oletusasetus	K	P	Sivu
▶ Sähköpostin tulostus asetukset		Ei	Kyllä	7-66
◆ Sähköpostin tulostus	Pois	Ei	Kyllä	
◆ POP3-palvelin	–	Ei	Kyllä	
◆ Portin Numero	110	Ei	Kyllä	
◆ POP-varmistus	Pois	Ei	Kyllä	
◆ Käyttäjänimi	–	Ei	Kyllä	
◆ Salasana	–	Ei	Kyllä	
• Salasanan vaihtaminen	Pois	Ei	Kyllä	
◆ Tarkistusväli	5 minuuttia	Ei	Kyllä	
◆ Salli SSL	Pois	Ei	Kyllä	
◆ Yhteystesti.	–	Ei	Kyllä	
▶ Suoran tulostuksen asetukset (FTP)		Ei	Kyllä	
◆ Suoran tulostuksen asetukset (Verkkokansio)	–	Ei	Kyllä	7-67
◆ Tulostusasetus tietokoneesta/mobiilipäätelaitteelta		Ei	Kyllä	
• FTP-tulostus	Käytössä	Ei	Kyllä	
• Portin Numero	21	Ei	Kyllä	

*1 Kun sisäinen viimeistelijä on asennettu.

*2 Kun PS3-laajennuspaketti on asennettu.

*3 Kun suoratulostuksen laajennuspaketti on asennettu.



Kuvan Lähetyasetukset

Yleiset asetukset

K: Käyttäjä; P: Pääkäyttäjä / Järjestelmän ylläpitäjä

Asetuskohteet	Tehtaan oletusasetus	K	P	Sivu
● Yleiset asetukset				
▶ Tila- Asetukset				
◆ Pidä asetuksia hetken aikaa skannauksen jälkeen	Pois	Ei	Kyllä	4-11
◆ Työn autom. alkamisaika skannauksen aikana	60 s	Ei	Kyllä	
◆ Näytön Oletusasetukset	Sähköposti (Faksi kun faksin laajennuspaketti on asennettu)	Ei	Kyllä	
◆ Osoitekirjan oletusvalinta		Ei	Kyllä	4-12
• Osoitekirjan näytölle annetaan korkeampi prioriteetti.	Pois	Ei	Kyllä	
• Käytä vain lähetysoiminnon osoitteita	Käytössä	Ei	Kyllä	
• Luokka esitetään oletusasetuksena	Ei mitään	Ei	Kyllä	A
• Näytä kaikki osoitetyypit juuri näytettävästä tilasta huolimatta.	Pois	Ei	Kyllä	
• Laajenna osoitekirjaa	Käytössä	Ei	Kyllä	
◆ Kuvan suunta	Vaaka	Ei	Kyllä	4-44
◆ Esikatseluasetus				
• Vastaanotetut tiedot Kuvan tark.asetus	Pois	Ei	Kyllä	4-62
◆ Oletus luettelo/pikkukuvanäyttö		Ei	Kyllä	1-13
• Faksin/l-faksin vast.otto tiedot*1, *2	Pikkukuva	Ei	Kyllä	
◆ Oletusvalotusasetukset	Autom.	Ei	Kyllä	4-53
◆ Palauta alkuperäinen kuvatyyppi	Teksti	Ei	Kyllä	5-58
• Lähettää saman kuvan, joka lähetettiin faksitilassa*1	Pois	Ei	Kyllä	4-40
• Varmista, että painat Seuraava Osoite -painiketta ([+]) ennen seuraavan osoitteen valintaa.	Pois	Ei	Kyllä	4-39
• Aseta näyttöjärjestyksen vaihto pois päältä	Pois	Ei	Kyllä	A
• Vastaanotetun tulostusdatan pitoasetus	Pois	Ei	Kyllä	4-62
- Salasana	–	Ei	Kyllä	
- Salasanan vaihtaminen	Pois	Ei	Kyllä	



Asetuskohteet	Tehtaan oletusasetus	K	P	Sivu
◆ Häivytyksen Sääto.		Ei	Kyllä	5-105
• Reunahäivytyksen leveys	10mm (1/2")	Ei	Kyllä	
• Keskihäivytyksen leveys	10mm (1/2")	Ei	Kyllä	
• Vastaanotettujen tietojen aikamääritteinen tulostus	Pois	Ei	Kyllä	4-63
▶ Salli/estä asetukset				
◆ Rekisteröinnin estoasetukset				
• Estä kohteen rekisteröinti käyttöpaneelistä	Kaikki Virheellisiä	Ei	Kyllä	A
• Estä kohteen rekisteröinti verkkosivulta	Kaikki Virheellisiä	Ei	Kyllä	
• Poista kaikkien ohjelmanimikkeiden rekisteröinti/poisto	Pois	Ei	Kyllä	4-77
• Poista Muistilokeron rekisteröinti käyt.*1	Kaikki Virheellisiä	Ei	Kyllä	4-88
• Poista kohteen rekisteröinti käyt. globaalilla osoitehaualla	Kaikki Virheellisiä	Ei	Kyllä	A
• Poista rekisteröinti käytöstä Network Scanner Tool -ohjelmistolla.	Pois	Ei	Kyllä	5-7
• Poista käytöstä verkon kautta edelleenlähetys	Pois	Ei	Kyllä	4-68
◆ Asetukset tiedonsiirron estämiseksi				
• Estä [Läh. uudelleen] faksi/kuvanlähetyt.*1, *2	Pois	Ei	Kyllä	4-20
• Estä valinta osoitekirjasta	Kaikki Virheellisiä	Ei	Kyllä	4-14
• Poista suora syöttö käytöstä	Kaikki Virheellisiä	Ei	Kyllä	4-12
◆ PC-skannauksen poisto käytöstä	Pois	Ei	Kyllä	5-143
◆ Poista käytöstä ulkoiseen muistilaitteeseen tallennus	Pois	Ei	Kyllä	6-18
◆ Estä PC-I-Faksin lähetys*2	Pois	Ei	Kyllä	5-48
◆ Estä PC-Faksin lähetys*1	Pois	Ei	Kyllä	4-43
◆ Estää Hae osoitteeni	Pois	Ei	Kyllä	5-18
▶ Oma nimen ja kohteen asetus				
◆ Lähettäjän tietojen rekisteröinti		Ei	Kyllä	4-5
• Lähettäjä	–	Ei	Kyllä	
• Lähettäjän faksinumero	–	Ei	Kyllä	
• I-faksin oma osoite*2	–	Ei	Kyllä	
◆ Oman nimivalinnan rekisteröinti	–	Ei	Kyllä	4-83
▶ Luokka-asetus*3	Nämä kohdat jaetaan osoitekirjan kohtien kanssa, siten katso "Käyttöohje (Osoitekirjan rekisteröinti)".	Kyllä	Kyllä	A

*1 Kun faksin laajennuspaketti on asennettu.

*2 Kun internetfaksin laajennuspaketti on asennettu.

*3 Tämä asetus määritetään laitteen asetustilassa.



Skannaus asetukset

Asetuskohteet	Tehtaan oletusasetus	K	P	Sivu
● Skannaus asetukset				
▶ Skannaus asetukset				
▶ Oletusasetukset				
◆ Väritilan oletusasetukset		Ei	Kyllä	5-12
• Yhteinen skanneri	Autom.: Mono2	Ei	Kyllä	
- Estä mustavalkoasetuksen muuttaminen Auto-tilassa	Pois	Ei	Kyllä	
• Sähkö- posti	Autom.: Mono2	Ei	Kyllä	
- Estä mustavalkoasetuksen muuttaminen Auto-tilassa	Pois	Ei	Kyllä	
◆ Alkuperäisen Tiedostomuodon Asetus		Ei	Kyllä	
◆ Yhteinen skanneri		Ei	Kyllä	
• Tiedostotyyppi	PDF	Ei	Kyllä	
- OCR*	Pois	Ei	Kyllä	
• Mustavalkoinen	Pakkaustapa: MMR (G4)	Ei	Kyllä	
• Väri/Harmaasävy	Pakkaussuhde: Normaali pakkaus	Ei	Kyllä	
- Pakkaussuhde	Keskitaso	Ei	Kyllä	
- Musta kirj. korost	Pois	Ei	Kyllä	
• Eritellyt sivut/tiedosto	Pois	Ei	Kyllä	
• OCR-asetus*		Ei	Kyllä	
- Fontti		Ei	Kyllä	
+ Länsimaiset kielet	Arial	Ei	Kyllä	
+ Japani	MS Gothic	Ei	Kyllä	
+ Kiina	SimSun	Ei	Kyllä	
+ Perinteinen Kiina	MingLiU	Ei	Kyllä	
+ Korea	Dotum	Ei	Kyllä	
- Kuvasuunnan tunnistus	Käytössä	Ei	Kyllä	
- Tiedostonimen poiminta	Pois	Ei	Kyllä	
◆ Sähkö- posti		Ei	Kyllä	
• Tiedostotyyppi	PDF	Ei	Kyllä	
- OCR*	Pois	Ei	Kyllä	
• Mustavalkoinen	Pakkaustapa: MMR (G4)	Ei	Kyllä	
• Väri/Harmaasävy	Pakkaussuhde: Normaali pakkaus	Ei	Kyllä	
- Musta kirj. korost	Pois	Ei	Kyllä	
• Eritellyt sivut/tiedosto	Pois	Ei	Kyllä	



Asetuskohteet	Tehtaan oletusasetus	K	P	Sivu
• OCR-asetus*		Ei	Kyllä	5-12
- Fontti		Ei	Kyllä	
+ Länsimaiset kielet	Arial	Ei	Kyllä	
+ Japani	MS Gothic	Ei	Kyllä	
+ Kiina	SimSun	Ei	Kyllä	
+ Perinteinen Kiina	MingLiU	Ei	Kyllä	
+ Korea	Dotum	Ei	Kyllä	
- Kuvasuunnan tunnistus	Käytössä	Ei	Kyllä	
- Tiedostonimen poiminta	Pois	Ei	Kyllä	
◆ Easy Scan -asetukset		Ei	Kyllä	5-14
• Väri	Autom.	Ei	Kyllä	
• M/V	Mono2	Ei	Kyllä	
◆ Tarkkuusasetus		Ei	Kyllä	
◆ Skannaus		Ei	Kyllä	
• Käytä asetettua tarkkuutta tallennett.	Pois	Ei	Kyllä	
• (Ei kohdetta)	200x200dpi	Ei	Kyllä	
◆ Sähkö- posti		Ei	Kyllä	
+ Käytä asetettua tarkkuutta tallennett.	Pois	Ei	Kyllä	
+ (Ei kohdetta)	200x200dpi	Ei	Kyllä	
◆ PDF vinosäättö	Pois	Ei	Kyllä	
▶ Tila- Asetukset				5-6
◆ Oletusvastausosoite asetettu	-	Ei	Kyllä	
• Poista vastausosoitteen valinta.	Pois	Ei	Kyllä	5-22
◆ Piilokopioasetus	-	Ei	Kyllä	
• Aseta Piilokopio Päälle	Pois	Ei	Kyllä	
• Näytä [Piilokopio]-osoite työn tila -ikkunassa	Pois	Ei	Kyllä	4-24
◆ Pikalähetys	Käytössä	Ei	Kyllä	
◆ PDF-pakkausasetukset		Ei	Kyllä	5-61
• Flate-pakkaus	Käytössä	Ei	Kyllä	
• Kompakti PDF-resoluutioasetus	300x300dpi	Ei	Kyllä	
◆ Pakkaustapa sarjalähetyksessä		Ei	Kyllä	5-44
• Mustavalkoinen	MH (G3)	Ei	Kyllä	
• Väri/Harmaasävy	Normaali pakkaus	Ei	Kyllä	
- Musta kirj. korost	Pois	Ei	Kyllä	



Asetuskohteet	Tehtaan oletusasetus	K	P	Sivu
◆ Lähetä kohteen linkkiasetukset	Käytössä	Ei	Kyllä	5-30
◆ Ota käyttöön oletusarvona Lähetä kohteen linkki	Pois	Ei	Kyllä	
◆ Tiedoston säilytysjakso	4 Tunti	Ei	Kyllä	
◆ Salli SSL	Käytössä	Ei	Kyllä	
◆ Lähetystiedon maksimimäärän asetus.(Sähkö-posti)	Rajoittamaton	Ei	Kyllä	
• Jos sähköpostiliite ylittää maksimikoon, se lähetetään useina tiedostoina.	Pois	Ei	Kyllä	
◆ Liitetiedostojen maksimikoko (FTP/Työpöytä/ Verkkokansio)	Rajoittamaton	Ei	Kyllä	
◆ Auto Scan -asetus*	Pois	Ei	Kyllä	5-69
• Säädä kuvan suunta automaattisesti	Käytössä, 1-Puol.	Ei	Kyllä	
• Säädä resoluutio automaattisesti	Käytössä	Ei	Kyllä	
• Tyhjän sivun ohitus	Käytössä, Ohita tyhjä sivu	Ei	Kyllä	
• Havaitse mono2/harmaasävy automaattisesti	Käytössä	Ei	Kyllä	
- Havainto standardi	3 (Normaali)	Ei	Kyllä	
• Säädä vinot PDF:t automaattisesti	Käytössä	Ei	Kyllä	
◆ Sähköpostin suorasyötön oletusrajoitukset	–	Ei	Kyllä	5-21
• Toimialue	–	Ei	Kyllä	
▶ Oletusosoite	Pois	Ei	Kyllä	7-68
◆ Oletusosoitteen asetus	Pois	Ei	Kyllä	
◆ Lisää Valittu	Valitse osoitekirjasta	Ei	Kyllä	
• Lisää käyttäjän s-postios. sis.kirj. varten.	–	Ei	Kyllä	
- Sovella myös faksi/l-faksinäyttöön	Käytössä	Ei	Kyllä	
• Käytä kirjautuneen käyttäjän kotihakemistoa	–	Ei	Kyllä	
• Valitse osoitekirjasta	Pois	Ei	Kyllä	
- Hakemisto	Kaikki kohteet	Ei	Kyllä	
- Näytä kohdat	10	Ei	Kyllä	
• Salli ensiksi syötetyn osoitteen peruutus	Pois	Ei	Kyllä	
▶ Kohteen nimen asetukset	–	Kyllä	Kyllä	7-69
◆ Oletusaihe	–	Kyllä	Kyllä	
◆ Esiasetettu rekisteröinti	–	Kyllä	Kyllä	



Asetuskohteet	Tehtaan oletusasetus	K	P	Sivu
▶ Tiedostonimen asetukset	–	Kyllä	Kyllä	7-69
◆ Oletusasetukset tiedostonimille	–	Kyllä	Kyllä	
• Tiedostojen nimeäminen		Kyllä	Kyllä	
- Sarjanumero	Pois	Kyllä	Kyllä	
- Teksti	Pois	Kyllä	Kyllä	
- Lähettäjä	Käytössä	Kyllä	Kyllä	
- Päivämäärä	Käytössä	Kyllä	Kyllä	
- Istunnon sivulaskuri	Pois	Kyllä	Kyllä	
- Tunniste	Pois	Kyllä	Kyllä	
• Suoran valinnan/esiasetetun tekstivalinnan asetukset	–	Kyllä	Kyllä	
- Lisää päiväys & aika	Pois	Kyllä	Kyllä	
◆ Esiasetettu rekisteröinti	–	Kyllä	Kyllä	
▶ Viestin tekstin asetukset	–	Kyllä	Kyllä	
◆ Lisää työn tiedot automaattisesti sähköpostiviestin tekstiosaan	Käytössä	Kyllä	Kyllä	
◆ Lisää alatunniste automaattisesti sähköpostiviestin tekstiin.	Pois	Kyllä	Kyllä	
◆ Sähköpostin alatunnisteen rekisteröiminen	–	Kyllä	Kyllä	
◆ Esiasetettu rekisteröinti	–	Kyllä	Kyllä	

* Tarvitaan OCR-laajennuspaketti.



Katso lisätietoja faksiasetuksista kohdasta "[FAKSIN ASETUSTILA \(sivu 7-123\)](#)".

Internetfaksi asetukset

Asetuskohteet	Tehtaan oletusasetus	K	P	Sivu
● Internetfaksi asetukset* ¹				7-70
▶ Tila-Asetukset				
◆ Tarkkuusasetus				
• Käytä asetettua tarkkuutta tallennett.	Pois	Ei	Kyllä	
• (Tarkkuus)	200x100dpi	Ei	Kyllä	
• Half Tone	Pois	Ei	Kyllä	
◆ Alkuperäisen Tiedostomuodon Asetus		Ei	Kyllä	
• Tiedostotyyppi	TIFF-F	Ei	Kyllä	
• Pakkaustapa	MH (G3)	Ei	Kyllä	
◆ Autom. käynnistys tulostettaessa	Käytössä	Ei	Kyllä	
◆ Alkuperäisen tulostus liikennöintiraportissa.	Tulosta Vain Virheraportti	Ei	Kyllä	



Asetuskohteet	Tehtaan oletusasetus	K	P	Sivu
◆ Tapahtumaraportin Asetukset		Ei	Kyllä	7-71
• Yhden Lähetys	Tulosta Vain Virheraportti	Ei	Kyllä	
• Sarjalähetys käynnissä	Tulosta Kaikki Raportit	Ei	Kyllä	
• Vastaanottaa	Ei Tulostettua Raporttia	Ei	Kyllä	
◆ Toimintaraportin Asetukset		Ei	Kyllä	
• Autom. tulostus, kun muisti täyttyy	Pois	Ei	Kyllä	
• Tulosta päivittäin määrättyä aikana	Pois	Ei	Kyllä	
• Otsikkotekstin Tulostus Valitse Asetus	Pois	Ei	Kyllä	
▶ Lähetysten asetukset		Ei	Kyllä	7-72
◆ I-Faksin Vast.Ottorap. Päällä/Pois-Asetus	Pois	Ei	Kyllä	
◆ I-Faksin Vast.Ottoraporttipyyntö Aikakatkaisun Asetus	1 Tunti	Ei	Kyllä	
◆ Uudelleenlähetyskerrat vastaanottovirheen yhteydessä	2 Kertaa	Ei	Kyllä	
◆ Lähetystiedon maksimimäärän asetus.	Rajoittamaton	Ei	Kyllä	
◆ Kiertolähetysten Asetus	Kaikki käytössä	Ei	Kyllä	
◆ Oletus Oman Nron Lähetys	Käytössä	Ei	Kyllä	
◆ Sivunumeron tulostus vastaanottavaan laitteeseen	Käytössä	Ei	Kyllä	
◆ Soita uudelleen, jos linja on varattu		Ei	Kyllä	
• Soiton toisto numeron ollessa varattu	2 Kertaa	Ei	Kyllä	
• Soiton toistojen välinen aika (min) numeron ollessa varattu	3 Kertaa	Ei	Kyllä	
◆ Soita uudelleen, jos sattuu tiedonsiirtovirhe		Ei	Kyllä	
• Soiton toistojen määrä virheen sattuessa	2 Kertaa	Ei	Kyllä	
• Soiton toistojen välinen aika (min) virheen sattuessa	3 Kertaa	Ei	Kyllä	
◆ Vastaanottoasetukset		Ei	Kyllä	
◆ Automaattisen vastaanoton pienennösasetus	Käytössä	Ei	Kyllä	
◆ Vastaanotettujen tietojen 2-puolinen tulostus	Pois	Ei	Kyllä	
◆ Aseta osoite datan edelleenlähetykselle		Ei	Kyllä	
• Edelleenläh.	–	Ei	Kyllä	
• Suora SMTP	Pois	Ei	Kyllä	
• Lisää isäntänimi tai IP-osoite.	Pois	Ei	Kyllä	
• Isäntänimi tai IP-osoite	–	Ei	Kyllä	
◆ Vast.ottoajan ja päivän tulost	Pois	Ei	Kyllä	7-74
◆ Letter kokoisien vastaanotetun pienennetty tulostus ^{*2}	Pois	Ei	Kyllä	
◆ POP3-kommunikoinnin aikakatkaus	60 s	Ei	Kyllä	
◆ Vastaanotettavien Tarkistusvälin Asetus	5 Min	Ei	Kyllä	



Asetuskohteet	Tehtaan oletusasetus	K	P	Sivu
◆ Salli/hylkää sähköposti- tai toimialuenimiluettelo		Ei	Kyllä	7-75
• Salli/hylkää sähköposti- tai toimialuenimiluettelo	Kaikki Virheellisiä	Ei	Kyllä	
• Lisää Uusi	–	Ei	Kyllä	
▶ Palvelinasetukset				
◆ Vastaanottoasetukset		Ei	Kyllä	7-75
• Vastaanota Internetfaksi	Käytössä	Ei	Kyllä	
• POP3-palvelin	–	Ei	Kyllä	
• Portin Numero	110	Ei	Kyllä	
• POP-varmistus	Pois	Ei	Kyllä	
• Käyttäjänimi	–	Ei	Kyllä	
• Salasana	–	Ei	Kyllä	
- Salasanan vaihtaminen	Pois	Ei	Kyllä	
• POP3-kommunikoinnin aikakatkaistu	60 s	Ei	Kyllä	
• Vastaanotettavien Tarkistusvälin Asetus	5 minuuttia	Ei	Kyllä	
• Salli SSL	Poista käytöstä	Ei	Kyllä	
◆ Oletus- Asetukset				
• I-faksin oman nimen ja osoitteen asetus		Ei	Kyllä	7-75
- Aseta Internet-Faksin Oma Nimi	–	Ei	Kyllä	
- Oma Osoite	–	Ei	Kyllä	
◆ Suora SMTP asetus		Ei	Kyllä	7-76
• Portin Numero (Vastaanotto)	25	Ei	Kyllä	
• Aikakatkaistu	300 Sekuntia	Ei	Kyllä	
• Portin Numero (Lähetys)	25	Ei	Kyllä	
• Aikakatkaistu	300 Sekuntia	Ei	Kyllä	

*1 Kun internetfaksin laajennuspaketti on asennettu.

*2 Tämä toiminto ei ole käytettävissä joissakin maissa ja joillakin alueilla.



Faksi Data Vast.Ota/Läh.Ed. (manuaalisesti)

Asetuskohteet	Tehtaan oletusasetus	K	P	Sivu
● Faksi Data Vast.Ota/Läh.Ed. (manuaalisesti)				
▶ Faksin Asetukset* ¹	–	Kyllä	Kyllä	4-67
▶ Internetfaksi asetukset* ²		Kyllä	Kyllä	7-76
◆ Vastaanoton Aloitus	–	Kyllä	Kyllä	
◆ Manuaalivastaanotonnäppäin aloitusikkunassa	Käytössä	Kyllä	Kyllä	
◆ Edelleenlähetä vastaanotetut tiedot	–	Kyllä	Kyllä	

*1 Kun faksin laajennuspaketti on asennettu.

*2 Kun internetfaksin laajennuspaketti on asennettu.

Saapuva reititys (eteenpäin/säilytys) Asetukset

Asetuskohteet	Tehtaan oletusasetus	K	P	Sivu
● Saapuva reititys (eteenpäin/säilytys) Asetukset				
▶ Saapuvan reititys asetukset	–	Kyllä	Kyllä	7-77
◆ Taulukon rekisteröinti	–	Kyllä	Kyllä	
• Taulukon nimi	–	Kyllä	Kyllä	
• Lähettäjäasetukset vastaanotetuille tiedoille		Kyllä	Kyllä	
- Vastaanota linjan valinta		Kyllä	Kyllä	
+ Internet-Faksi* ¹	Käytössä	Kyllä	Kyllä	
+ Faksi* ²	Käytössä	Kyllä	Kyllä	
- Lähettäjän osoitteen asetus	Lähetä kaikki vastaanotettu tieto eteenpäin	Kyllä	Kyllä	
• Edelleenlähetyskohteen asetukset vastaanotetuille tiedoille		Kyllä	Kyllä	
- Välitysehto 1 – 3		Kyllä	Kyllä	
+ Välitysehto	Ei välitystä	Kyllä	Kyllä	
+ Viikonpäivä	Kaikki Virheellisiä	Kyllä	Kyllä	
+ Aseta välitysaika	Pois	Kyllä	Kyllä	
+ Aloitusaika	00 Tunti 00 Min	Kyllä	Kyllä	
+ Suoritus aika	00 Tunti 00 Min	Kyllä	Kyllä	
+ Välitysmuoto	TIFF(monis.)	Kyllä	Kyllä	
▶ Lähettäjän osoitteen rekisteröinti	–	Kyllä	Kyllä	7-78
▶ Pääkäyttäjän asetukset		Ei	Kyllä	
◆ Saapuvan reititys asetukset		Ei	Kyllä	
• Saapuvien reititys	Pois	Ei	Kyllä	
• Poista edelleenlähetystaulukon rekisteröinti käytöstä	Pois	Ei	Kyllä	
• Estä edelleenlähetystaulukon vaihto/poisto	Pois	Ei	Kyllä	
• Poista käytöstä edelleenlähetysten ehtomuutos	Pois	Ei	Kyllä	
• Tulostustyylin asetus	Tulosta virheessä	Ei	Kyllä	



Asetuskohteet	Tehtaan oletusasetus	K	P	Sivu
◆ Tiedostonimiasetus		Ei	Kyllä	7-78
• Merkin esiasetus		Ei	Kyllä	
- Merkki 1, 2	-	Ei	Kyllä	
- Tiedostojen nimeäminen		Ei	Kyllä	
+ Nro1	Lähettäjä	Ei	Kyllä	
+ Nro2	Päivämäärä & aika	Ei	Kyllä	
+ Nro3	Ei mitään	Ei	Kyllä	
+ Nro4	Ei mitään	Ei	Kyllä	
+ Nro5	Ei mitään	Ei	Kyllä	
+ Nro6	Ei mitään	Ei	Kyllä	
+ Nro7	Ei mitään	Ei	Kyllä	
+ Jos saatu osoitekirjaan rekisteröidyltä kontaktilta, lähettäjän nimi vaihtuu kontaktin nimeksi.	Pois	Ei	Kyllä	
▶ Saapuva reititys (säilytys) asetukset		Ei	Kyllä	7-80
◆ Asetukset vastaanotetun datan tallentamiseksi paikalliselle levyille		Ei	Kyllä	
• Vastaanotetun datan autom. tallennus paikalliselle levyille	Pois	Ei	Kyllä	
• Tallennettavan datan määrittely		Ei	Kyllä	
- Faksi*2	Pois	Ei	Kyllä	
- Internet-Faksi*1	Pois	Ei	Kyllä	
• Tallennettavan kansion määrittely	-	Ei	Kyllä	
- Tallennuksen päivämääräkansion asetukset	Pois	Ei	Kyllä	
• Tiedostomuoto	PDF	Ei	Kyllä	
• Tulostustyylin asetus	Tulostus vain muistivirheestä	Ei	Kyllä	
◆ Tiedostonimiasetus		Ei	Kyllä	
• Merkin esiasetus		Ei	Kyllä	
- Merkki 1, 2	-	Ei	Kyllä	
- Tiedostojen nimeäminen		Ei	Kyllä	
+ Nro1	Lähettäjä	Ei	Kyllä	
+ Nro2	Päivämäärä & aika	Ei	Kyllä	
+ Nro3	Ei mitään	Ei	Kyllä	
+ Nro4	Ei mitään	Ei	Kyllä	
+ Nro5	Ei mitään	Ei	Kyllä	
+ Nro6	Ei mitään	Ei	Kyllä	
+ Nro7	Ei mitään	Ei	Kyllä	
+ Jos saatu osoitekirjaan rekisteröidyltä kontaktilta, lähettäjän nimi vaihtuu kontaktin nimeksi.	Pois	Ei	Kyllä	



Asetuskohteet	Tehtaan oletusasetus	K	P	Sivu
◆ Huomautusosoitteen tulosasetus tallennuksessa		Ei	Kyllä	7-80
• Huomautusasetusten vastaanotto	Pois	Ei	Kyllä	
• Kohdehuomautuksen osoite	–	Ei	Kyllä	
• Suora syöttö	–	Ei	Kyllä	

*1 Kun interneffaksin laajennuspaketti on asennettu.

*2 Kun faksin laajennuspaketti on asennettu.

Kun faksin laajennuspaketti on asennettu. Metadata -asetukset

Asetuskohteet	Tehtaan oletusasetus	K	P	Sivu
● Metadata -asetukset*				
▶ Metadata -asetukset		Ei	Kyllä	5-152
◆ Metadatan toimitus	Pois	Ei	Kyllä	5-148
▶ Metatietojen Asetuslista	–	Ei	Kyllä	5-152
▶ Metadatan asetuksen rekisteröinti	–	Ei	Kyllä	

* Kun sovelluksen integrointimoduuli on asennettu.

Asiakirjan Tallennus asetukset

K: Käyttäjä; P: Pääkäyttäjä / Järjestelmän ylläpitäjä

Asetuskohteet	Tehtaan oletusasetus	K	P	Sivu
● Laiteasetukset				
▶ Tila- Asetukset				
◆ Oletustilan Asetukset	Jakotila	Ei	Kyllä	6-12
◆ Lajittelutavan Asetus	Päivämäärä	Ei	Kyllä	6-24
◆ Pääkäyttäjän käyttöoikeuksien asetus		Ei	Kyllä	6-12
• Poista Tiedosto	Pois	Ei	Kyllä	
• Poista Kansio	Pois	Ei	Kyllä	
• PIN-koodi/Salasanan vaihto	Pois	Ei	Kyllä	
◆ Poista Kaikki Pikatiedostot		Ei	Kyllä	6-9
• Poista	–	Ei	Kyllä	
• Poista pikatiedostot käynnistettäessä(Paitsi suojatut tiedostot)	Käytössä	Ei	Kyllä	



Asetuskohteet	Tehtaan oletusasetus	K	P	Sivu
◆ Kuvan suunta	Pysty	Ei	Kyllä	6-17
◆ Väritilan oletusasetukset	Autom., Mono2	Ei	Kyllä	
• Estä mustavalkoasetuksen muuttaminen Auto-tilassa	Pois	Ei	Kyllä	
◆ Oletusvalotusasetukset	Autom.	Ei	Kyllä	
◆ Palauta alkuperäinen kuvatyypä	Teksti	Ei	Kyllä	
◆ Tarkkuuden alkuasetukset	200x200dpi	Ei	Kyllä	
◆ Poista käytöstä teksti-/leimatoiminnot uudelleentulostusta varten	Pois	Ei	Kyllä	6-25
◆ Erätulostusasetukset		Ei	Kyllä	6-28
• [Kaikki käyttö] -valinta ei sallittu.	Käytössä	Ei	Kyllä	
• [Käytt. Tuntem.] -valinta ei sallittu.	Käytössä	Ei	Kyllä	
• Tulostusjärjestysasetus erä-/monitiedostotulostukselle	Pvm. (laskeva)	Ei	Kyllä	
◆ Häivytyksen Sääto.		Ei	Kyllä	6-17
• Reunahäivytyksen leveys	10mm (1/2")	Ei	Kyllä	
• Keskihäivytyksen leveys	10mm (1/2")	Ei	Kyllä	
◆ Korttitoiminnon Asetukset		Ei	Kyllä	
• Alkuperäisen Koko	X: 86 mm (3-3/8"), Y: 54 mm (2-1/8")	Ei	Kyllä	
• Sovita tallennuskokoon	Pois	Ei	Kyllä	
◆ Tall./poista-aset. tied. tulost. jälkeen	Tallenna	Ei	Kyllä	6-25



Asetuskohteet	Tehtaan oletusasetus	K	P	Sivu
◆ Tietokoneselaukseen tarkoitettun PDF-muodon oletusasetus		Ei	Kyllä	6-14
• M/V		Ei	Kyllä	
- Pakkaustapa	MMR (G4)	Ei	Kyllä	
• Väri/Harmaasävy		Ei	Kyllä	
- Pakkaussuhde	Normaali pakkaus	Ei	Kyllä	
• Kopiota	Pois	Ei	Kyllä	
- Lisää tarkkuus ennen työn suorittamista	Pois	Ei	Kyllä	
- Tarkkuus	200×200dpi	Ei	Kyllä	
• Tulostus	Pois	Ei	Kyllä	
- Lisää tarkkuus ennen työn suorittamista	Pois	Ei	Kyllä	
- Tarkkuus	200×200dpi	Ei	Kyllä	
• Skannaa	Käytössä	Ei	Kyllä	
- Lisää tarkkuus ennen työn suorittamista	Pois	Ei	Kyllä	
- Tarkkuus	200×200dpi	Ei	Kyllä	
• Internet-Faksi*1	Pois	Ei	Kyllä	
- Lisää tarkkuus ennen työn suorittamista	Pois	Ei	Kyllä	
- Tarkkuus	200×100dpi	Ei	Kyllä	
• Faksi*2	Pois	Ei	Kyllä	
- Lisää tarkkuus ennen työn suorittamista	Pois	Ei	Kyllä	
- Tarkkuus	Standard	Ei	Kyllä	
• Skannaa paik. levyille	Käytössä	Ei	Kyllä	
- Lisää tarkkuus ennen työn suorittamista	Pois	Ei	Kyllä	
- Tarkkuus	200×200dpi	Ei	Kyllä	



Asetuskohteet	Tehtaan oletusasetus	K	P	Sivu
◆ Työasetusten Käytettävissä Oleva Työ		Ei	Kyllä	
• Tulosta		Ei	Kyllä	
- Kopiota	Käytössä	Ei	Kyllä	
- Tulostus	Käytössä	Ei	Kyllä	
- Skann. lähetys	Pois	Ei	Kyllä	
- I-faksin lähetys(myös PC-I-Faksi)*1	Pois	Ei	Kyllä	
- Faksin lähetys(myös PC-Faksi)*2	Pois	Ei	Kyllä	
- Skannaa paik. levyille	Käytössä	Ei	Kyllä	
• Skann. lähetys		Ei	Kyllä	
- Kopiota	Pois	Ei	Kyllä	
- Tulostus	Pois	Ei	Kyllä	
- Skann. lähetys	Käytössä	Ei	Kyllä	
- I-faksin lähetys(myös PC-I-Faksi)	Pois	Ei	Kyllä	
- Faksin lähetys(myös PC-Faksi)	Pois	Ei	Kyllä	
- Skannaa paik. levyille	Käytössä	Ei	Kyllä	
• Internetfaksin lähetys*1		Ei	Kyllä	
- I-faksin lähetys(myös PC-I-Faksi)	Käytössä	Ei	Kyllä	
• Faks.Läh.*2		Ei	Kyllä	
- Kopiota	Pois	Ei	Kyllä	
- Tulostus	Pois	Ei	Kyllä	
- Skann. lähetys	Pois	Ei	Kyllä	
- I-faksin lähetys(myös PC-I-Faksi)*1	Pois	Ei	Kyllä	
- Faksin lähetys(myös PC-Faksi)	Käytössä	Ei	Kyllä	
- Skannaa paik. levyille	Pois	Ei	Kyllä	
▶ dokumentin tallennuksen hallinnan*3	–	Ei	Kyllä	6-4
▶ Tiedostoasetusten autom. poisto	Kaikki Virheellisiä	Ei	Kyllä	6-33

6-23

*1 Kun internetfaksin laajennuspaketti on asennettu.

*2 Kun faksin laajennuspaketti on asennettu.

*3 Tämä asetus määritetään laitteen asetustilassa.



Sharp OSA-asetukset

K: Käyttäjä; P: Pääkäyttäjä / Järjestelmän ylläpitäjä

Asetuskohteet	Tehtaan oletusasetus	K	P	Sivu
● Laiteasetukset				
▶ Tila- Asetukset		Ei	Kyllä	1-117
◆ Sharp OSA -versio	–	Ei	Kyllä	
◆ Evästeasetus* ¹	Älä pidä evästettä	Ei	Kyllä	
◆ Poista eväste* ¹	–	Ei	Kyllä	
◆ Hyväksy etäkäyttöpyyntö sovellukselta	–	Ei	Kyllä	
◆ Sovelluksen käyttöpyyntö hyväksytty	–	Ei	Kyllä	
◆ Hyväksy etäkäyttöpyyntö käyttöpaneelilla	–	Ei	Kyllä	
◆ Hyväksy käyttöliittymän pyyntö sovellukselta	–	Ei	Kyllä	
◆ Näytä yhteysdialogi Sharp OSA -tilassa	–	Ei	Kyllä	
◆ Hyväksy toissijainen lähetyspyyntö Sharp OSA -sovellukselta	–	Ei	Kyllä	
▶ Perussovellusten asetukset* ²	–	Ei	Kyllä	1-118
▶ Sovelluksen asetusta vastaanotetaan* ²		Ei	Kyllä	
▶ Ulkoisen tilinhallinta sovelluksen asetukset* ³		Ei	Kyllä	
▶ Sulautetut sovellusasetukset* ²	–	Ei	Kyllä	1-119
▶ Pollausasetus* ²		Ei	Kyllä	
▶ Ulkoisen palvelun yhteys	Ulkoisen palvelun yhteyttä varten katso "Cloud Connect -ohjetta".	Ei	Kyllä	

*1 Tämä asetusta määritetään laitteen asetustilassa.

*2 Tarvitaan sovelluksen tiedonsiirtomoduuli.

*3 Tarvitaan ulkoinen tilinhallintamoduuli.

Todennuksen asetukset

K: Käyttäjä; P: Pääkäyttäjä / Järjestelmän ylläpitäjä

Asetuskohteet	Tehtaan oletusasetus	K	P	Sivu
▶ Oletus- Asetukset		Ei	Kyllä	1-42
◆ Käyttäjän Tunnistus	Pois	Ei	Kyllä	
◆ Todennuspalvelimen asetukset	Paikallinen	Ei	Kyllä	
◆ Verkon todennuspalvelimen oletusasetus*	Ei asetettu	Ei	Kyllä	
◆ Suorita verkkopalvelimen käyttöoikeuksien valvonta	Pois	Ei	Kyllä	1-43
◆ Käyttöoikeuksien tarkistustapa	Käyttäjän todentaminen kirjautumisnimellä ja salasanalla	Ei	Kyllä	1-44
• Käyttäjänimen kirjainkoon merkitsevyys on käytössä.	Käytössä	Ei	Kyllä	



Asetuskohteet	Tehtaan oletusasetus	K	P	Sivu
◆ Kytke pikakirjautuminen	Pois	Ei	Kyllä	1-45
◆ Laskuritoiminnon asetukset		Ei	Kyllä	
• Laskuritoiminto	Pois	Ei	Kyllä	
• Salli eri käyttäjän sisäänkirjautuminen	Pois	Ei	Kyllä	
• Poista kodin muokkaustila kun laitteen tiltilassa	Pois	Ei	Kyllä	
◆ Käyttäjän sisäänkirjautuminen	–	Ei	Kyllä	
• Valitut käytt.	–	Ei	Kyllä	
◆ Asetukset todennustietojen käyttöön	–	Ei	Kyllä	
◆ Tallenna käyttäjätiedot	Käytössä	Ei	Kyllä	
• Tallenna salasana	Käytössä	Ei	Kyllä	
• Välimuistijakso	Ei rajaa	Ei	Kyllä	
• Ota offline-todennus käyttöön tallennetuilla käyttäjätiedoilla	Käytössä	Ei	Kyllä	
• Välimuistin salasana todennukseen	Käytössä	Ei	Kyllä	
◆ Kytke personointi ulkoista todennusta käytettäessä	Käytössä	Ei	Kyllä	
◆ Välimuistin todentamistiedot ulkoista huoltoyhteyttä varten	Käytössä	Ei	Kyllä	
◆ Kortin asetus		Ei	Kyllä	1-46
• Käytä ID-korttia todennukseen	Pois	Ei	Kyllä	
• Käyttöoikeuksien tarkistustapa	Vain korttitodennus hyväksytään	Ei	Kyllä	
• Pyydä salasana IC-kortin todennuksesta	Vain korttitodennus hyväksytään	Ei	Kyllä	
• Automaattinen uloskirjautuminen kortilla	Pois	Ei	Kyllä	
◆ Pääkäyttäjä asetukset	–	Ei	Kyllä	
◆ Todennusvaihtoehdot	–	Ei	Kyllä	
• Estä virheellisen käyttäjän tulostus.	Pois	Ei	Kyllä	
- Automaattinen uloskirjausasetus	Käytössä	Ei	Kyllä	
- Sisäänkirj. epäonnistumisesta ilmoitettava varoitus	Pois	Ei	Kyllä	



Asetuskohteet	Tehtaan oletusasetus	K	P	Sivu	
- Salli etäskannerin käyttö ennen sisäänkirjautumista.	Pois	Ei	Kyllä	1-47	
- Sisällytä työn tila käyttäjän todennukseen	Pois	Ei	Kyllä		
- Ota käyttöön IPP-todentamisen poikkeus tulostusohjaimelle	Käytössä	Ei	Kyllä		
• Toiminnot käyttäjän todennuksessa	–	Ei	Kyllä		
• Tulostettavien töiden sivurajaa koskevat toimet	Työ tehdään loppuun vaikka sivurajoitus on saavutettu	Ei	Kyllä		
- Peruuta ja poista työ vastaanotettaessa	–	Ei	Kyllä		
• Tulosta tallennetut työt autom. sisäänkirjautumisen jälkeen	Pois	Ei	Kyllä		
• Nollaa laskuri s-postiviestin tilan lähetyksen jälkeen	Pois	Ei	Kyllä		
- Poista muiden käyttäjien tietojen näytä/muuta työn tilasta	–	Ei	Kyllä		
• Näytä näytön asetukset todennuksen jälkeen	–	Ei	Kyllä		
• Käytä kirjautumisnimeä verkkokansion käyttäjänimeen	Pois	Ei	Kyllä		
• Sisäänkirjausnimen näyttö	Näytä sisäänkirjausnimi	Ei	Kyllä		
• Näytä käytön tila kirjautumisen jälkeen	Pois	Ei	Kyllä		
• Muokkaa sisäänkirjausruudun ohjenäyttöä	–	Ei	Kyllä		
▶ Kortinluk. asetukset	–	Ei	Kyllä		1-48
◆ Tuonti asetustiedostosta	–	Ei	Kyllä		
◆ Kortin skannaustesti	–	Ei	Kyllä		
◆ Korttityyppi/kortinlukija	200(HID-kortti)	Ei	Kyllä		
◆ Vahvista järjestelmäkoodi vain FeliCa-käyttäjäluettelassa	Pois	Ei	Kyllä		
• Kortin tunnuksen rekist./oik. muutos	Pois	Ei	Kyllä		
• SSFC-kortin asetukset	–	Ei	Kyllä		
• Vahvista ominaisuskoodi HID-tilassa	Pois	Ei	Kyllä		
◆ Tuonti asetustiedostosta	–	Ei	Kyllä		

* Tulee näkyviin, kun [LDAP] on asetettu kohdassa "Todennuksen asetukset".



Yleiset asetukset

K: Käyttäjä; P: Pääkäyttäjä / Järjestelmän ylläpitäjä

Asetuskohteet	Tehtaan oletusasetus	K	P	Sivu
● Yleiset asetukset				
▶ Paperiasetukset				
◆ Paperikaukalo asetukset		Kyllä	Kyllä	
• Kaukalon automaattinen vaihto	Käytössä	Kyllä	Kyllä	
• Näytä paperilokeroasetukset kun ohisyöttö havaitsee paperia.	Käytössä	Kyllä	Kyllä	
- Taso 1	Paljas 1, A4 (8-1/2" x 11")	Kyllä	Kyllä	1-102
- Taso 2	Paljas 1, Auto-AB (Auto-Inch)	Kyllä	Kyllä	
- Taso 3*1		Kyllä	Kyllä	
- Taso 4*1		Kyllä	Kyllä	
- Ohisyöttö- Taso	Paljas 1, Auto-AB (Auto-Inch)	Kyllä	Kyllä	1-102
• Pap. painon asetus	Paperin paino 60g/m ² – 89g/m ² (16 – 23 lbs.)	Ei	Kyllä	7-81
• Mukautetun koon rekisteröinti (Ohisyöttötaso)	Mukautettu 1 – 7 Auto-AB (Auto-Inch) X=420mm (17") Y=297mm (11")	Kyllä	Kyllä	1-103
• Paperityypin rekisteröiminen	–	Kyllä	Kyllä	



Asetuskohteet	Tehtaan oletusasetus	K	P	Sivu
▶ Käyttö- Asetukset				
◆ Tila- Asetukset				
• Näytön asetukset		Ei	Kyllä	B
- Suurena näyttötilaa	Pois	Ei	Kyllä	
- Viestiajan Asetus	6 sek.	Ei	Kyllä	
- Kielen asetus	Riippuu maasta ja alueesta	Ei	Kyllä	
- Näytön Oletusasetukset	Kotinäyttö	Ei	Kyllä	
- Näytä suosikkivalikot oletuksena	Pois	Ei	Kyllä	
- Näytä tehtäväpaneeli oletuksena.	Käytössä	Ei	Kyllä	
- Kuvake tulee näkyviin, kun verkkokaapeli ei ole kytketty.	Käytössä	Ei	Kyllä	
- Näytä vahvistusikkuna, kun työ on peruttu.	Käytössä	Ei	Kyllä	
- Näytä tilailmoitusviesti	Käytössä	Ei	Kyllä	
- Rajoita kokonaismäärän näyttö	Pois	Ei	Kyllä	
- Aseta työtilan joukkojen näytön lukumäärä	Vaihe	Ei	Kyllä	
- Näytä arvioitu työn aloitusaika	Pois	Ei	Kyllä	
- 10-näppäimen tasauskäsky	Kasvava järjestys vasemmasta yläreunasta	Ei	Kyllä	
- Asetusnäyttö päälaitteesta		Ei	Kyllä	
+ Näytä nykyinen polku	Käytössä	Ei	Kyllä	
+ Aktivoi nykyisen polun linkki	Käytössä	Ei	Kyllä	
+ Näyttömuodon asetus	Kuvio 1	Ei	Kyllä	
◆ Näppäintoimintoasetus		Ei	Kyllä	
• Paluu Perustilaan	60 s	Ei	Kyllä	
- Poista ajastus	Pois	Ei	Kyllä	
• Näppäintoimintoasetus	-	Ei	Kyllä	
- Näppäinpainalluksen hyväksymisen aika	0,0 Sekuntia	Ei	Kyllä	
- Poista Autom.Näppäintoisto Käytöstä	Pois	Ei	Kyllä	
- Pitkän näppäinpainalluksen hyväksymisen aika	0,5 Sekuntia	Ei	Kyllä	
- Kahden painalluksen välin asetus	0,5 Sekuntia	Ei	Kyllä	
• Töiden prioriteetin esto	Pois	Ei	Kyllä	
• Tulostus ohisyöttö- tasolta pois käytöstä	Pois	Ei	Kyllä	
• Tulostustöiden järjestys	Kaikki "Matala"	Ei	Kyllä	



Asetuskohteet	Tehtaan oletusasetus	K	P	Sivu
• Poista kansi/välilehti toiminto käytöstä	Pois	Ei	Kyllä	2-98
• Poista käyttöoppaan tulostus käyttöpaneelista	Pois	Ei	Kyllä	1-88
• Alkuperäisen määrän alkuasetus	Kaikki Virheellisiä	Ei	Kyllä	1-105
◆ Esikatseluasetus				
• Vastaanotetut tiedot Kuvan tark.asetus	Pois	Ei	Kyllä	
• Oletus luettelo/pikkukuvanäyttö		Ei	Kyllä	
- Faksin/l-faksin vast.otto tiedot*2, *3	Pikkukuva	Ei	Kyllä	1-13
- Pääkansion/pikatiedostokansion tiedoston nouto	Luettelo	Ei	Kyllä	
- Mukautetun kansion tiedoston nouto	Luettelo	Ei	Kyllä	
- Tiedoston hakeminen tai suora tulostus	Luettelo	Ei	Kyllä	
◆ Etäkäytön asetukset		Ei	Kyllä	
• Etäkäyttöohjelmiston toiminta		Ei	Kyllä	
• Toiminnallinen oikeus	Kielletty	Ei	Kyllä	
• Näytä salasanan kirjoitusikkuna	Näytä sekä PC:llä että MFP:llä	Ei	Kyllä	
• Käyttö määrättyltä tietokoneelta		Ei	Kyllä	
• Toiminnallinen oikeus	Kielletty	Ei	Kyllä	1-81
• Tietokoneen isäntänimi tai IP-osoite	-	Ei	Kyllä	
• Näytä salasanan kirjoitusikkuna	Näytä sekä PC:llä että MFP:llä	Ei	Kyllä	
• Käyttäjän jolla salasana toiminto.		Ei	Kyllä	
• Toiminnallinen oikeus	Kielletty	Ei	Kyllä	
• Näytä salasanan kirjoitusikkuna	Näytä sekä PC:llä että MFP:llä	Ei	Kyllä	
◆ Datalista	-	Ei	Kyllä	7-81
• Datalista	1-Puoleinen	Ei	Kyllä	
◆ Tandemyhteyden asetukset	-	Ei	Kyllä	
• Asiakaskoneen IP-osoite	0.0.0.0	Ei	Kyllä	
• Portin Numero	50001	Ei	Kyllä	
• Tandemtila	-	Ei	Kyllä	7-81
- Poista isäntälaite- tila käytöstä	Pois	Ei	Kyllä	
- Asiakaskone tilan poisto käytöstä	Pois	Ei	Kyllä	



Aetuskohteet	Tehtaan oletusasetus	K	P	Sivu
◆ Helppokäyttötilan asetukset	–	Ei	Kyllä	2-3 4-6 5-8
• Näytä vahvistusviesti valittaessa "Tiedot" helppokäyttötiloissa	Käytössä	Ei	Kyllä	2-3 4-6 5-9
◆ Suosikinäppäinasetus	–	Ei	Kyllä	B
◆ Tilanäppäimen näyttöasetus		Ei	Kyllä	1-11
• Näytettävät tilat	–	Ei	Kyllä	
• Aloituksen näyttötilapainikkeet	Käytössä	Ei	Kyllä	
◆ Näppäimistön asetukset		Ei	Kyllä	B
• Näppäimistön oletusasetus		Ei	Kyllä	
• Valitse Näppäimistö	Riippuu maasta ja alueesta	Ei	Kyllä	
• Aseta näppäimistön prioriteetti	Riippuu maasta ja alueesta	Ei	Kyllä	
• Näyttö- näppäimistön mallin asetus	–	Ei	Kyllä	
◆ Tila-Asetukset	–	Ei	Kyllä	7-81
▶ Laiteasetukset				
◆ Tila-Asetukset				
• Alkuperäisen Koon Tunnistuksen Asetukset.	AB-1	Ei	Kyllä	1-105
• Alkuperäisen syöttötapa	Kaikki pois	Ei	Kyllä	
• Toiminnot, kun saavutetaan suurin mahdollinen nidottavien arkkien määrä	Keskeytä työ ja näytä vahvistusviesti	Ei	Kyllä	7-82
• Automaattisen paperin valinnan paperityyppi	Paljas 1: Käytössä, Paljas 2: Käytössä, Kierrätetty: Pois	Ei	Kyllä	7-82
• Tavallisen paperin yhteensopivuusasetukset	Paljas 1	Ei	Kyllä	7-82



Asetuskohteet	Tehtaan oletusasetus	K	P	Sivu
• Tunnistustaso Auto-väritilassa	3 (Normaali)	Ei	Kyllä	7-81
• 2-puol. pois käytöstä	Pois	Ei	Kyllä	
• Nidonnän esto	Pois	Ei	Kyllä	
• Syöttölaitteen poisto käytöstä	Pois	Ei	Kyllä	
• Valinnaisen syöttölaitteen poistaminen käytöstä*1	Pois	Ei	Kyllä	
• Kaukaloasetuksen poistaminen käytöstä	Pois	Ei	Kyllä	
• Viimeistelijän esto	Pois	Ei	Kyllä	
◆ Tilan ilmaisimen asetus	–	Ei	Kyllä	1-7
• Tiedon ilmaisimen asetus	Kuvio 1	Ei	Kyllä	
• Tilanilmaisim vilkkuu, jos tietoja vastaanotetaan	Käytössä	Ei	Kyllä	
• Virhevalon asetus	Palaa ja vilkkuu	Ei	Kyllä	
◆ Koneen tunnistusasetukset	–	Ei	Kyllä	7-82
◆ Kellon säätö		Ei	Kyllä	7-83
• Kellon säätö		Ei	Kyllä	
- Nykyinen päivämäärä	–	Ei	Kyllä	
- Määritä aikavyöhyke	–	Ei	Kyllä	
- Päivämäärän&Ajan asetukset	–	Ei	Kyllä	
- Synkronoi Internet-aikapalvelimesta	Pois	Ei	Kyllä	
• Kesäajan Asetus	Pois	Ei	Kyllä	



Asetuskohteet	Tehtaan oletusasetus	K	P	Sivu
• Päiväyksen Muoto		Ei	Kyllä	7-84
- Nyk. Asetus	–	Ei	Kyllä	
- Muoto	Riippuu maasta ja alueesta	Ei	Kyllä	
◆ Salli/estä asetukset				
• Todennuksen asetukset				
- Poista kodin muokkaustila kun laitteen tilitilassa	Pois	Ei	Kyllä	1-46
- Epäkelpvon käyttäjän tulostuksen esto	Pois	Ei	Kyllä	
• Kopioinnin Asetukset				
- Poista rekisteröinti/Ohjelman poisto	Pois	Ei	Kyllä	2-117
- Ohisyöttötason esto kaksipuoleiskopioinnissa	Pois	Ei	Kyllä	2-34
- Autom. paperivalinnan esto	Pois	Ei	Kyllä	2-12
- Poista käytöstä mukautetun kuvan rekisteröinti	Pois	Ei	Kyllä	2-90
- Poista käytöstä lähetys kopioinnin aikana	Pois	Ei	Kyllä	2-115
• Tulostimen Asetukset				
- Estä Ilmoitussivun Tulostus	Käytössä	Ei	Kyllä	3-3
- Estä Testisivun Tulostus	Pois	Ei	Kyllä	7-60
- Poista ohisyöttölokero autom. paperivalinnasta	Pois	Ei	Kyllä	3-7
- Suoran USB-muisti tulostuksen poistaminen käytöstä	Pois	Ei	Kyllä	3-70
- Suoran verkkokansiotulostuksen poisto käytöstä	Pois	Ei	Kyllä	3-71
- Poista käytöstä lähetys tulostuksen aikana	Pois	Ei	Kyllä	3-67
- Estä Tyhjän Sivun Tulostus	Pois	Ei	Kyllä	3-25
• Kuvan Lähetysasetukset				
- Aseta näyttöjärjestyksen vaihto pois päältä	Pois	Ei	Kyllä	A
- Estä faksilähetys*2	Pois	Ei	Kyllä	4-28
- Poista skannaustoiminto käytöstä	Kaikki Virheellisiä	Ei	Kyllä	5-143
- Estä kohteen rekist.käyttöpaneelista	Kaikki Virheellisiä	Ei	Kyllä	A
- Estä kohteen rekisteröinti verkkosivulta	Kaikki Virheellisiä	Ei	Kyllä	



Asetuskohteet	Tehtaan oletusasetus	K	P	Sivu
- Poista rekisteröinti/Ohjelman poisto		Ei	Kyllä	4-77
+ Poista kaikkien ohjelmanimikkeiden rekisteröinti/poisto	Pois	Ei	Kyllä	
- Poista Muistilokeron rekisteröinti käyt.* ²	Kaikki Virheellisiä	Ei	Kyllä	4-88
- Poista kohteen rekisteröinti käyt. globaalilla osoitehaulla	Kaikki Virheellisiä	Ei	Kyllä	A
- Poista rekisteröinti käytöstä Network Scanner Tool -ohjelmistolla.	Pois	Ei	Kyllä	5-7
- Poista käytöstä verkon kautta edelleenlähetys	Pois	Ei	Kyllä	4-68
- Asetukset tiedonsiirron estämiseksi				
+ Estä [Läh. uudelleen] faksi/kuvanlähetyst.* ² , * ³	Pois	Ei	Kyllä	4-20
+ Estä valinta osoitekirjasta	Kaikki Virheellisiä	Ei	Kyllä	4-14
+ Poista suora syöttö käytöstä	Kaikki Virheellisiä	Ei	Kyllä	4-12
+ Estä PC-I-Faksin lähetys* ³	Pois	Ei	Kyllä	5-48
+ Estä PC-Faksin lähetys* ²	Pois	Ei	Kyllä	4-43
+ Estää Hae osoitteeni	Pois	Ei	Kyllä	5-18
• Asiakirjan Tallennus asetukset				
- Poista käytöstä teksti-/leimatoiminnot uudelleentulostusta varten	Pois	Ei	Kyllä	6-25
- Erätulostusasetukset		Ei	Kyllä	6-28
+ [Kaikki käyttö] -valinta ei sallittu.	Käytössä	Ei	Kyllä	
+ [Käytt. Tuntem.] -valinta ei sallittu.	Käytössä	Ei	Kyllä	
• Käyttö- Asetukset				
- Poista ajastus	Pois	Ei	Kyllä	B
- Tulostus ohisyöttö- tasolta pois käytöstä	Pois	Ei	Kyllä	
- Poista Autom.Näppäintoisto Käytöstä	Pois	Ei	Kyllä	
- Poista kansi/välilehti toiminto käytöstä	Pois	Ei	Kyllä	2-98
- Poista käyttöoppaan tulostus käyttöpaneelista	Pois	Ei	Kyllä	1-88



Asetuskohteet	Tehtaan oletusasetus	K	P	Sivu	
◆ Laiteasetukset					
- Syöttölaitteen poisto käytöstä	Pois	Ei	Kyllä	7-82	
- 2-puol. pois käytöstä	Pois	Ei	Kyllä		
- Valinnaisen syöttölaitteen poistaminen käytöstä* ¹	Pois	Ei	Kyllä		
- Kaukaloasetuksen poistaminen käytöstä	Pois	Ei	Kyllä		
- Viimeistelijän esto* ⁴	Pois	Ei	Kyllä		
- Ladonnan esto	Pois	Ei	Kyllä		
- Nidonnan esto* ⁴	Pois	Ei	Kyllä		
• Tietoturva- Asetukset					
◆ Tuotekoodi* ⁵					
• Sarjanumero	–	Ei	Kyllä	7-84	
• Viivakoodifonttikitti	–	Ei	Kyllä		
• PS3 laajennus	–	Ei	Kyllä		
• Internet-faksin laajennus	–	Ei	Kyllä		
• Hälytys ja tilaviesti sähköpostiin.	–	Ei	Kyllä		
• Tietoturvan Ylläpitotyökalut	–	Ei	Kyllä		
• Sovelluksen Integrointimoduuli	–	Ei	Kyllä		
• Sovelluksen Integrointimoduuli	–	Ei	Kyllä		
• Sovellusviestinnän moduuli	–	Ei	Kyllä		
• Ulkoisen tilin moduuli	–	Ei	Kyllä		
• Suoran tulostuksen laajennussarja	–	Ei	Kyllä		
• OCR-laajennussarja	–	Ei	Kyllä		
• Parannettu pakkauspaketti	–	Ei	Kyllä		
◆ Sovellusnumeron syöttö* ⁵					
• Sarjanumero	–	Ei	Kyllä		
• Viivakoodifonttikitti	–	Ei	Kyllä		
• PS3 laajennus	–	Ei	Kyllä		
• Internet-faksin laajennus	–	Ei	Kyllä		
• Hälytys ja tilaviesti sähköpostiin.	–	Ei	Kyllä		
• Tietoturvan Ylläpitotyökalut	–	Ei	Kyllä		
• Sovelluksen Integrointimoduuli	–	Ei	Kyllä		
• Sovellusviestinnän moduuli	–	Ei	Kyllä		
• Ulkoisen tilin moduuli	–	Ei	Kyllä		
• Suoran tulostuksen laajennussarja	–	Ei	Kyllä		
• OCR-laajennussarja	–	Ei	Kyllä		
• Parannettu pakkauspaketti	–	Ei	Kyllä		



Aetuskohteet	Tehtaan oletusasetus	K	P	Sivu
▶ Ääniasetukset				7-85
◆ Merkkiääniasetukset (yleiset)	–	Ei	Kyllä	
◆ Näppäinääni	Keskitaso	Ei	Kyllä	
◆ Väärän syötteen merkkiääni	Keskitaso	Ei	Kyllä	
◆ Referenssiääni	Äänetön	Ei	Kyllä	
◆ Kopio valmis -ääni	Äänetön	Ei	Kyllä	
◆ Skannaus valmis -ääni (kuva lähetä)	Keskitaso	Ei	Kyllä	
◆ Virta pois -ääni	Keskitaso	Ei	Kyllä	
▶ Huomioääniasetukset	–	Ei	Kyllä	
◆ Merkkiääniasetukset (kuva lähetä)	–	Ei	Kyllä	

- *1 Kun vakio/2x550 arkin paperilaatikko on asennettu.
*2 Kun faksin laajennuspaketti on asennettu.
*3 Kun internetfaksin laajennuspaketti on asennettu.
*4 Kun sisäinen viimeistelijä on asennettu.
*5 Näytettävät kohdat riippuvat mallista.



Verkkoasetukset

K: Käyttäjä; P: Pääkäyttäjä / Järjestelmän ylläpitäjä

Asetuskohteet	Tehtaan oletusasetus	K	P	Sivu
● Verkkoasetukset				
▶ Pika-asetus				
◆ Langattomat asetukset*		Ei	Kyllä	7-86
◆ Yhteystyyppi	Vain langallinen	Ei	Kyllä	
◆ IPv4-asetukset		Ei	Kyllä	
• DHCP	Käytössä	Ei	Kyllä	
• IPv4-osoite	–	Ei	Kyllä	7-87
• Aliverkon peite	–	Ei	Kyllä	
• Oletusyhdykäytävä	–	Ei	Kyllä	
◆ Verkkonimen asetukset		Ei	Kyllä	
• Laitteen nimi	–	Ei	Kyllä	
• Toimialueen nimi	–	Ei	Kyllä	
◆ DNS-asetukset		Ei	Kyllä	
• Ensisijainen palvelin	–	Ei	Kyllä	
• Toissijainen palvelin	–	Ei	Kyllä	
• Toimialueen nimi	–	Ei	Kyllä	
◆ SMTP-asetukset		Ei	Kyllä	7-87
• Ensisijainen palvelin	–	Ei	Kyllä	
• Lähett. Nimi	–	Ei	Kyllä	
• Lähettäjän osoite	–	Ei	Kyllä	
• Salli SSL	Pois	Ei	Kyllä	
• SMTP-varmistus	Pois	Ei	Kyllä	
• Käyttäjänimi	–	Ei	Kyllä	
• Salasana	–	Ei	Kyllä	
- Salasanan vaihtaminen	Pois	Ei	Kyllä	
• Yhteystesti.	–	Ei	Kyllä	
◆ LDAP:n asetukset		Ei	Kyllä	7-88
• Nimi	–	Ei	Kyllä	
• Etsintäjuuri.	–	Ei	Kyllä	
• LDAP-palvelin	–	Ei	Kyllä	
• Käyttäjänimi	–	Ei	Kyllä	
• Salasana	–	Ei	Kyllä	
- Salasanan vaihtaminen	–	Ei	Kyllä	
• Varmistuksen tyyppi	Anonymous	Ei	Kyllä	
• KDC-palvelin	–	Ei	Kyllä	
• Alue	–	Ei	Kyllä	
• Ota käyttöön valinta käyttöpaneelista.	Pois	Ei	Kyllä	



Asetuskohteet	Tehtaan oletusasetus	K	P	Sivu
• Anna käyttäjänimi globaalia osoitteen hakua varten..	Pois	Ei	Kyllä	7-88
• Salli SSL	–	Ei	Kyllä	
• Yhteystesti.	–	Ei	Kyllä	
◆ Julk. kansio-/verkkotallennusas.		Ei	Kyllä	
• public		Ei	Kyllä	
- Muistin käyttö	Sallittu	Ei	Kyllä	
• shared		Ei	Kyllä	
- Muistin käyttö	Sallittu	Ei	Kyllä	
• faxreceive		Ei	Kyllä	
- Muistin käyttö	Sallittu	Ei	Kyllä	
▶ Verkon nimiasetus		Ei	Kyllä	7-89
◆ Laitteen nimi	–	Ei	Kyllä	
◆ Toimialueen nimi	–	Ei	Kyllä	
◆ Kommentti	–	Ei	Kyllä	
▶ Liitäntäasetukset		Ei	Kyllä	
◆ Yhteystyyppi	Ainoastaan langallinen	Ei	Kyllä	
• Pidä langaton liitäntäpiste aktivoituna	–	Ei	Kyllä	
◆ IPv4-asetukset		Ei	Kyllä	
• DHCP	Käytössä	Ei	Kyllä	
• IPv4-osoite	–	Ei	Kyllä	
• Aliverkon peite	–	Ei	Kyllä	
• Oletusyhdykäytävä	–	Ei	Kyllä	
◆ IPv6-asetukset		Ei	Kyllä	
• IPv6	Käytössä	Ei	Kyllä	
• DHCPv6	Käytössä	Ei	Kyllä	
• Manuaalinen osoite / Prefixin pituus	–	Ei	Kyllä	
• Oletusyhdykäytävä	–	Ei	Kyllä	
◆ MTU-asetukset		Ei	Kyllä	7-90
• MTU	1500	Ei	Kyllä	
◆ Ping -Komento		Ei	Kyllä	
• IPv4	–	Ei	Kyllä	
• IPv6	–	Ei	Kyllä	
◆ DNS-asetukset	–	Ei	Kyllä	
• IPv4-asetukset	–	Ei	Kyllä	
- Ensisijainen palvelin	–	Ei	Kyllä	
- Toissijainen palvelin	–	Ei	Kyllä	



Asetuskohteet	Tehtaan oletusasetus	K	P	Sivu
• IPv6-asetukset	–	Ei	Kyllä	7-90
- Ensisijainen palvelin	–	Ei	Kyllä	
- Toissijainen palvelin	–	Ei	Kyllä	
- Toimialueen nimi	–	Ei	Kyllä	
- DNS-päivitys	Pois	Ei	Kyllä	
◆ IEEE802.1X asetus		Ei	Kyllä	7-91
• IEEE802.1X-autentikointi (langallinen)	Pois	Ei	Kyllä	
• EAP Todennusmenetelmä	EAP-TLS	Ei	Kyllä	
• EAP-käyttäjänimi	–	Ei	Kyllä	
• Salasana	–	Ei	Kyllä	
- Salasanan vaihtaminen	Pois	Ei	Kyllä	
• Palvelimen todennus	Käytössä	Ei	Kyllä	
• EAP-aikakatkaistu	10 Sekuntia	Ei	Kyllä	
• EAP-uudelleenyritysten määrä	3 kertaa	Ei	Kyllä	
• Sertifikaatin tila	–	Ei	Kyllä	
• CA-sertifikaatin tila	–	Ei	Kyllä	
▶ Palveluasetukset		Ei	Kyllä	7-92
◆ SMTP	–	Ei	Kyllä	
• SMTP-asetukset	–	Ei	Kyllä	
- Ensisijainen palvelin	–	Ei	Kyllä	
- Toissijainen palvelin	–	Ei	Kyllä	
- Portin Numero	25	Ei	Kyllä	
- Aikakatkaistu	20 sekuntia	Ei	Kyllä	
- Lähett. Nimi	–	Ei	Kyllä	
- Lähettäjän osoite	–	Ei	Kyllä	
- Salli SSL	Pois	Ei	Kyllä	
- SMTP-varmistus	Pois	Ei	Kyllä	
- Käyttäjänimi	–	Ei	Kyllä	
- Salasana	–	Ei	Kyllä	
- POP ennen SMTP:tä	Pois	Ei	Kyllä	
- Yhteystesti.	–	Ei	Kyllä	



Asetuskohteet	Tehtaan oletusasetus	K	P	Sivu
◆ Kerberos	–	Ei	Kyllä	7-93
• Kerberos-tarkistuksen asetukset	–	Ei	Kyllä	
- KDC-palvelin	–	Ei	Kyllä	
- Portin Numero	88	Ei	Kyllä	
- Alue	–	Ei	Kyllä	
◆ SNTP	–	Ei	Kyllä	
• SNTP-asetukset	–	Ei	Kyllä	
- SNTP	Pois	Ei	Kyllä	
- SNTP-palvelin	–	Ei	Kyllä	
- Portin Numero	123	Ei	Kyllä	
- Aikakatkaisu	5 Sekuntia	Ei	Kyllä	
- Synkronointi aikaväli	6 tuntia	Ei	Kyllä	
- Synkronoi käynnistettäessä	Pois	Ei	Kyllä	
- Synkronoi nyt	–	Ei	Kyllä	
◆ mDNS	–	Ei	Kyllä	
• mDNS-asetukset	–	Ei	Kyllä	
- mDNS	Activado	Ei	Kyllä	
- Palvelun nimi	Mallin nimi (Sarjanumero)	Ei	Kyllä	
- Toimialueen nimi	Mallin nimi -Sarjanumero -.Paikallinen	Ei	Kyllä	
- Korkein prioriteettipalvelu	LPD	Ei	Kyllä	
◆ SNMP	–	Ei	Kyllä	
• SNMP v1 Asetukset	–	Ei	Kyllä	
- SNMP v1 Asetukset	Käytössä	Ei	Kyllä	
- Saantimenetelmä	–	Ei	Kyllä	
- GET Yhteisö	public	Ei	Kyllä	
+ Set Community	private	Ei	Kyllä	
- Vaihda SET Community	Pois	Ei	Kyllä	
- Trap Community	public	Ei	Kyllä	
- TRAP kohdeosoite	–	Ei	Kyllä	
• SNMP v3 -asetukset	–	Ei	Kyllä	
- SNMP v3 -asetukset	Pois	Ei	Kyllä	
- Käyttäjänimi	–	Ei	Kyllä	
- Todennusavain	Algoritmi: MD5	Ei	Kyllä	
- Yksityisavain	Algoritmi: DES	Ei	Kyllä	
- Kontekstinimi	–	Ei	Kyllä	



Asetuskohteet	Tehtaan oletusasetus	K	P	Sivu
◆ SMB-asetukset		Ei	Kyllä	7-94
• Käytä SMB1.0	Käytössä	Ei	Kyllä	
• Käytä SMB2.0	Käytössä	Ei	Kyllä	
• Käytä SMB2.1	Käytössä	Ei	Kyllä	
• Käytä SMB3.0	Käytössä	Ei	Kyllä	
▶ Suoran tulostuksen asetukset		Ei	Kyllä	
◆ LPD		Ei	Kyllä	
• LPD asetus		Ei	Kyllä	
- LPD	Käytössä	Ei	Kyllä	
- Aikakatkaissu	90 Sekuntia	Ei	Kyllä	
- Käytä banneria	Pois	Ei	Kyllä	
◆ RAW		Ei	Kyllä	
• Vedostulostuksen asetus		Ei	Kyllä	
- Vedostulostus	Käytössä	Ei	Kyllä	
- Portin Numero	9100	Ei	Kyllä	
- Aikakatkaissu	90 Sekuntia	Ei	Kyllä	
- Käytä kaksisuuntaisuutta	Pois	Ei	Kyllä	
◆ WSD		Ei	Kyllä	7-95
• WSD-asetukset		Ei	Kyllä	
- WSD-tulostus	Käytössä	Ei	Kyllä	
- Käytä Multicast Discoveryä	Käytössä	Ei	Kyllä	
▶ Ulkoisen tulostuspalvelun asetukset		Ei	Kyllä	-
◆ AirPrint-asetukset	Näitä asetuksia ei voi käyttää laitteessa.	Ei	Kyllä	
▶ LDAP:n asetus		Ei	Kyllä	7-95
◆ LDAP:n asetus	Käytössä	Ei	Kyllä	
◆ Osoitekirjojen luettelo	-	Ei	Kyllä	
▶ Active Directory -asetukset		Ei	Kyllä	1-61
◆ Toimialueen nimi	-	Ei	Kyllä	
◆ Hae attribuutti:	cn	Ei	Kyllä	
◆ Liitäntä käyttäjän ohjaustoiminnolla	-	Ei	Kyllä	
◆ Sivurajoitusryhmä	pagelimit	Ei	Kyllä	
◆ Käyttöoikeusryhmä	authority	Ei	Kyllä	
◆ Suosikki toimintaryhmä	favorite	Ei	Kyllä	
◆ Minun kansio	myfolder	Ei	Kyllä	



Asetuskohteet	Tehtaan oletusasetus	K	P	Sivu
◆ Laitteen rekisteröintitili	–	Ei	Kyllä	1-61
◆ Käyttäjänimi	–	Ei	Kyllä	
◆ Salasana	–	Ei	Kyllä	
• Salasanan vaihtaminen	Pois	Ei	Kyllä	
◆ Tila	–	Ei	Kyllä	
▶ Julk. kansio-/verkkotallennusas.				1-79
◆ public		Ei	Kyllä	
• Muistin käyttö	Sallittu	Ei	Kyllä	
◆ shared		Ei	Kyllä	
• Muistin käyttö	Sallittu	Ei	Kyllä	
◆ faxreceive		Ei	Kyllä	
• Muistin käyttö	Sallittu	Ei	Kyllä	
▶ Välityspalvelimen asetus		Ei	Kyllä	7-97
◆ Välityspalvelimen asetus	Pois	Ei	Kyllä	
◆ Välityspalvelimen osoite	–	Ei	Kyllä	
◆ Käyttäjänimi	–	Ei	Kyllä	
◆ Salasana	–	Ei	Kyllä	
• Salasanan vaihtaminen	Pois	Ei	Kyllä	
◆ Portin Numero	8080	Ei	Kyllä	
◆ Osoite ilman välityspalvelimen käyttöä	–	Ei	Kyllä	
▶ Langattomat asetukset*	–	Ei	Kyllä	
▶ Helppo yhteyden asetus	–	Ei	Kyllä	1-77
▶ Laitteen web-sivun asetus		Ei	Kyllä	7-100
◆ HTTP:n pääsyasetukset		Ei	Kyllä	
• Samanaikaisesti kirjautuneiden käyttäjien enimmäismäärä	32	Ei	Kyllä	
• Autom. uloskirjautumisaika	60 minuuttia	Ei	Kyllä	
◆ Katso kirjautunut käyttäjä	–	Ei	Kyllä	
◆ Päivitetty aika	–	Ei	Kyllä	
◆ Nykyinen kirjautunut käyttäjä	–	Ei	Kyllä	
◆ Kirjaa kaikki käyttäjät ulos	–	Ei	Kyllä	

* Kun asennetaan langattoman lähiverkon sovitin.



Tietoturva- Asetukset

K: Käyttäjä; P: Pääkäyttäjä / Järjestelmän ylläpitäjä

Aetuskohteet	Tehtaan oletusasetus	K	P	Sivu	
● Tietoturva- Asetukset					
▶ Salasanan vaihto	–	Ei	Kyllä	7-101	
◆ Rajoita laitteen verkkosivukäyttöä salasanalla	–	Ei	Kyllä		
▶ Tila- Asetukset					
◆ Rajoita tulostustyöt, paitsi nykyinen pidossa oleva tulostustyö	Pois	Ei	Kyllä	7-102	
• Rajoita työvaihe	Pakota säilytys	Ei	Kyllä		
◆ Keskeytettyjen tulostustöiden automaattinen poisto	Pois	Ei	Kyllä		
• Aika kunnes keskeytetyt tulostustyöt poistetaan*1	5min	Ei	Kyllä		
◆ Hylkää pyynnöt ulkopuolisilta sivustoilta	Pois	Ei	Kyllä		
◆ Jos havaitaan firmware-korruptiota, palauta se	Pois	Ei	Kyllä		
◆ Käytä turvakäytäntöä	Pois	Ei	Kyllä		
◆ Pakollinen käytönvalvonta	Pois	Ei	Kyllä		
▶ Portin hallinta.		Ei	Kyllä		7-103
◆ Palvelinportti		Ei	Kyllä		
• HTTP	Käytössä	Ei	Kyllä		
- Portin Numero	80	Ei	Kyllä		
• HTTPS	Käytössä	Ei	Kyllä		
- Portin Numero	443	Ei	Kyllä		
• FTP-tulostus	Käytössä	Ei	Kyllä		
- Portin Numero	21	Ei	Kyllä		
• Vedostulostus	Käytössä	Ei	Kyllä		
- Portin Numero	9100	Ei	Kyllä		
• LPD	Käytössä	Ei	Kyllä		
- Portin Numero	515	Ei	Kyllä		



Asetuskohteet	Tehtaan oletusasetus	K	P	Sivu
• IPP	Käytössä	Ei	Kyllä	7-103
- Portin Numero	631	Ei	Kyllä	
• IPP-SSL	Pois	Ei	Kyllä	
- Portin Numero	443	Ei	Kyllä	
• PC-skannaus	Käytössä	Ei	Kyllä	
- Portin Numero	52000	Ei	Kyllä	
• Etäkäyttöpaneeli	Käytössä	Ei	Kyllä	
- Portin Numero	5900	Ei	Kyllä	
• SNMPD	Käytössä	Ei	Kyllä	
- Portin Numero	161	Ei	Kyllä	
• SMB	Pois	Ei	Kyllä	
• SMTP	Käytössä	Ei	Kyllä	
• WSD	Käytössä	Ei	Kyllä	
• Tulostuksen vapautus	Pois	Ei	Kyllä	
- Portin Numero	53000	Ei	Kyllä	
• Sharp OSA (laajennusalue)		Ei	Kyllä	
• HTTPS	Käytössä	Ei	Kyllä	
- Portin Numero	10080	Ei	Kyllä	
• HTTPS	Käytössä	Ei	Kyllä	
- Portin Numero	10443	Ei	Kyllä	
◆ Asiakasportti		Ei	Kyllä	
• HTTP	Käytössä	Ei	Kyllä	
• HTTPS	Käytössä	Ei	Kyllä	
• FTP	Käytössä	Ei	Kyllä	
• FTPS	Käytössä	Ei	Kyllä	
• SMTP	Käytössä	Ei	Kyllä	
• SMTP-SSL	Käytössä	Ei	Kyllä	
• POP3	Käytössä	Ei	Kyllä	
• POP3-SSL	Käytössä	Ei	Kyllä	



Asetuskohteet	Tehtaan oletusasetus	K	P	Sivu
• SNMP-TRAP	Käytössä	Ei	Kyllä	7-103
- Portin Numero	162	Ei	Kyllä	
• Ilmoita työn loppumisesta	Käytössä	Ei	Kyllä	
• LDAP	Käytössä	Ei	Kyllä	
• LDAP-SSL	Käytössä	Ei	Kyllä	
• SMB	Käytössä	Ei	Kyllä	
• SNTP	Pois	Ei	Kyllä	
• mDNS	Käytössä	Ei	Kyllä	
• Datan varmistuskopio lähetys	Käytössä	Ei	Kyllä	
• Tulostuksen vapautus	Käytössä	Ei	Kyllä	
• XMPP	Pois	Ei	Kyllä	
▶ Suodatinasetus	Pois	Ei	Kyllä	
◆ Suodatin	Pois	Ei	Kyllä	
◆ IP-osoitesuodattimen konfiguraatio		Ei	Kyllä	
• Suodattimen tila	Sallittu	Ei	Kyllä	
• Suodattimen osoite 1-4		Ei	Kyllä	
- Aloitus-IP-osoite	0.0.0.0	Ei	Kyllä	
- Lopetus-IP-osoite	0.0.0.0	Ei	Kyllä	
◆ MAC-osoitteiden suodattimen konfiguraatio		Ei	Kyllä	
• Suodattimen osoite 1-10	-	Ei	Kyllä	
• MAC-osoite	000000000000	Ei	Kyllä	
▶ Tunkeutumisen/Hyökkäyksen tunnistus		Ei	Kyllä	
◆ Tunkeutumisen/Hyökkäyksen tunnistus	Pois	Ei	Kyllä	
◆ Tunnistusperiodi	1 sekunti	Ei	Kyllä	
◆ Tunnistetun paketin kynnysarvo	50	Ei	Kyllä	
◆ Kiellettyjen IP-osoitteiden luettelo	-	Ei	Kyllä	
▶ SSL-asetukset		Ei	Kyllä	
◆ SSL:n asettaminen		Ei	Kyllä	
• Palvelinportti		Ei	Kyllä	
- HTTPS	Käytössä	Ei	Kyllä	
- IPP-SSL	Pois	Ei	Kyllä	
- Uudelleenohjaa HTTP-sivu HTTPS-sivuksi laitteen verkkosivupääsystä	Pois	Ei	Kyllä	



Asetuskohteet	Tehtaan oletusasetus	K	P	Sivu
• Asiakasportti		Ei	Kyllä	7-105
- HTTPS	Käytössä	Ei	Kyllä	
- FTPS	Käytössä	Ei	Kyllä	
- SMTP-SSL	Käytössä	Ei	Kyllä	
- POP3-SSL	Käytössä	Ei	Kyllä	
- LDAP-SSL	Käytössä	Ei	Kyllä	
- Vahvista toisen osapuolen palvelinvarmenteen allekirjoitus	Pois	Ei	Kyllä	
- Käytä vain TLS 1.2	Pois	Ei	Kyllä	
- syslog-SSL	Käytössä	Ei	Kyllä	
• Salaustaso	Alh.	Ei	Kyllä	
• Laitteen sertifikaatti	–	Ei	Kyllä	
- Sertifikaatin tila	–	Ei	Kyllä	
▶ S/MIME-asetukset		Ei	Kyllä	
◆ S/MIME-asetukset	Pois	Ei	Kyllä	
◆ Laitteen sertifikaatti		Ei	Kyllä	
• Sertifikaatin tila	–	Ei	Kyllä	
◆ Allekirjoitusasetukset		Ei	Kyllä	
• Allekirj. Email	Aina käytössä	Ei	Kyllä	
• Allekirjoitusalgoritmi	SHA-1	Ei	Kyllä	
◆ Salausasetukset		Ei	Kyllä	
• Salaa email.	Aina käytössä	Ei	Kyllä	
• Koodaa salaiseksi	AES-128	Ei	Kyllä	
• Poista käytöstä lähetysoitteisiin, joita ei voida salata.	Pois	Ei	Kyllä	
▶ IPsec-asetukset		Ei	Kyllä	
◆ Tila- Asetukset		Ei	Kyllä	
• IPsec-asetukset	Pois	Ei	Kyllä	
• Todentamismenetelmä	Pre-Shared	Ei	Kyllä	



Asetuskohteet	Tehtaan oletusasetus	K	P	Sivu
• IKEv1-asetukset		Ei	Ei	7-106
- Ennalta jaettu koodi	–	Ei	Kyllä	
- SA-rajoitus (aika)	28800 Sekuntia	Ei	Kyllä	
- SA-rajoitus (koko)	28800KB	Ei	Kyllä	
- IKE-rajoitus	30 s	Ei	Kyllä	
◆ IPsec-säännöt	–	Ei	Kyllä	7-106
▶ Asiakirjan hallinnan toiminnot		Ei	Kyllä	7-108
◆ Edelleenlähetyskohteen asetukset (Lähetetty tieto)		Ei	Kyllä	
• Välitä lähettäjän tiedot	Pois	Ei	Kyllä	
- Sähkö- posti	–	Ei	Kyllä	
- Verkkokansio	–	Ei	Kyllä	
- FTP	–	Ei	Kyllä	
- Työpöytä	–	Ei	Kyllä	
• Tiedostomuoto	TIFF(monis.)	Ei	Kyllä	
◆ Edelleenlähetyskohteen asetukset (Vastaanotettu tieto)		Ei	Kyllä	
• Edelleenlähetä vastaanotetut tiedot	Pois	Ei	Kyllä	
- Sähkö- posti	–	Ei	Kyllä	
- FTP	–	Ei	Kyllä	
- Työpöytä	–	Ei	Kyllä	
• Tiedostomuoto	TIFF(monis.)	Ei	Kyllä	



Asetuskohteet	Tehtaan oletusasetus	K	P	Sivu
▶ Seurantatietojen tulostus	–	Ei	Kyllä	7-109
◆ Tulostusasetuksen seurannan tiedot	Pois	Ei	Kyllä	
◆ Tulostustiedot		Ei	Kyllä	
• Laitteen sarjanumero	Käytössä	Ei	Kyllä	
• Teksti	Pois	Ei	Kyllä	
• Osaston työtunnus	Käytössä	Ei	Kyllä	
• Siskirjnimi/käyt.nro	Käytössä	Ei	Kyllä	
• Päiväys/aika	Käytössä	Ei	Kyllä	
◆ Tulostuskohta		Ei	Kyllä	
• Pystyasento		Ei	Kyllä	
- Tulosta paperin yläpuoli	Pois	Ei	Kyllä	
- Tulosta paperin alapuoli	Käytössä	Ei	Kyllä	
• Vaaka-asento		Ei	Kyllä	
- Tulosta paperin vasen puoli	Käytössä	Ei	Kyllä	
- Tulosta paperin oikea puoli	Pois	Ei	Kyllä	
• Paperin suunnan vaihto	1(ulko)	Ei	Kyllä	
◆ Fonttikoko	Keskit	Ei	Kyllä	



Asetuskohteet	Tehtaan oletusasetus	K	P	Sivu	
◆ Valitse tulostettava työ		Ei	Kyllä	7-109	
• Kopiointi	Käytössä	Ei	Kyllä		
• Tulosta	Käytössä	Ei	Kyllä		
• Tulos (Asiak.ark.)	Käytössä	Ei	Kyllä		
• Vastaanota Internetfaksi* ¹	Käytössä	Ei	Kyllä		
• Faksin Vastaanotto* ²	Käytössä	Ei	Kyllä		
• Luettel. tulostus	Käytössä	Ei	Kyllä		
▶ Alusta yks. tiedot/ tiedot lait.* ³	–	Ei	Kyllä		
▶ Turvakoodin syöttö** ³	–	Ei	Kyllä		
▶ Valvontaloki		Ei	Kyllä		
◆ Turvatarkastus		Ei	Kyllä		
• Valvontaloki	Pois	Ei	Kyllä		
◆ Tallennus-/lähetysasetukset		Ei	Kyllä		
• Tallenna asetukset		Ei	Kyllä		
- Tallennettu muistiin	Käytössä	Ei	Kyllä		
• Lähetysten asetukset		Ei	Kyllä		
- Lähetyspalvelin	Pois	Ei	Kyllä		
- Isäntänimi tai IP-osoite (vaaditaan)	–	Ei	Kyllä		
- Salli SSL	Pois	Ei	Kyllä		
- Portin Numero	514	Ei	Kyllä		
- Portin numero (Katso SSL)	6514	Ei	Kyllä		
◆ Tallenna/Poista valvontaloki		Ei	Kyllä		
• Tallenna valvontaloki* ⁴	–	Ei	Kyllä		
• Poista valvontaloki	–	Ei	Kyllä		
▶ Sertifikaattien hallinta		Ei	Kyllä		7-110
◆ Laitevarmenteen hallinta	–	Ei	Kyllä		
◆ Varmenteen allekirjoituspyynnön (CSR) hallinta		Ei	Kyllä		7-110
◆ CA-varmenteen hallinta	–	Ei	Kyllä	7-113	

*1 Kun internetfaksin laajennuspaketti on asennettu.

*2 Kun faksin laajennuspaketti on asennettu.

*3 Tämä asetus määritetään laitteen asetustilassa.

*4 Tämä asetus määritetään verkkosivun asetustilassa.



Virransäästö

K: Käyttäjä; P: Pääkäyttäjä / Järjestelmän ylläpitäjä

Asetuskohteet	Tehtaan oletusasetus	K	P	Sivu
● Virransäästö				
▶ ECO asetus		Ei	Kyllä	1-19
◆ Näytä Eco-suosituksen toimintanäyttö	Pois	Ei	Kyllä	
◆ Näyttöviesti kun pidennetään Esilämmitys/ Autosammutusaikaa.	Pois	Ei	Kyllä	
◆ Tila-asetus	Mukautettu	Ei	Kyllä	
◆ Esilämmitystilan Asetus	1 minuutti	Ei	Kyllä	
• Kytke paneelinäyttö pois esilämmitystoiminnon ajaksi	Käytössä	Ei	Kyllä	
◆ Heti kun etätyö on valmis, siirry automaattiseen virransammutustilaan.	Käytössä	Ei	Kyllä	
◆ Määrää siirtoaika.	Käytössä	Ei	Kyllä	
• Ajastinsammutus	11min. (Eurooppa) 1 min. (Euroopan ulkopuoliset alueet)	Ei	Kyllä	
◆ Muuta siirtoaikaa.	Pois	Ei	Kyllä	
◆ Lepotilan tehotaso	Alhainen taso	Ei	Kyllä	
▶ ECO skannausasetus		Ei	Kyllä	
◆ ECO skannausasetus	Käytössä	Ei	Kyllä	
◆ Kotinäyttö	Pois	Ei	Kyllä	
◆ Kopiointi	Pois	Ei	Kyllä	
◆ Kuvan Lähetys	Kaikki käytössä	Ei	Kyllä	
◆ Dokumentin Tallennus	Kaikki käytössä	Ei	Kyllä	
◆ Järjestelmäasetukset	Käytössä	Ei	Kyllä	
◆ Sharp OSA	Kaikki käytössä	Ei	Kyllä	
▶ Energiasäästömallien luettelo		Ei	Kyllä	
◆ Autom. päivitysmalli	–	Ei	Kyllä	
◆ Alkuperäinen ekomalli	–	Ei	Kyllä	
▶ Tietty päivämäärä toiminta-asetukset	–	Ei	Kyllä	
▶ Virta PÄÄLLE /POIS- ajoitusasetus	–	Ei	Kyllä	
▶ Väriaineen säästötila	Kaikki Virheellisiä	Ei	Kyllä	



Järjestelmän hallinta

K: Käyttäjä; P: Pääkäyttäjä / Järjestelmän ylläpitäjä

Asetuskohteet	Tehtaan oletusasetus	K	P	Sivu
● Järjestelmän hallinta				
▶ Työloki		Ei	Kyllä	7-114
◆ Työloki toiminta	–	Ei	Kyllä	
• Työloki	–	Ei	Kyllä	
• Tallenna työloki		Ei	Kyllä	
- Sähköpostilla ilmoitettavien työlokien määrä	50000	Ei	Kyllä	
• Poista työloki	–	Ei	Kyllä	
• Näytä työloki	–	Ei	Kyllä	
▶ Datan tuonti/vienti (CSV-formaatti)	–	Ei	Kyllä	
▶ Varmuustallennus	–	Ei	Kyllä	
▶ Laitteen kloonaus	–	Ei	Kyllä	
▶ Osoitekirjan edelleenlähety*	–	Ei	Kyllä	
▶ Datan vamistuskopio arkistoidaan	–	Ei	Kyllä	
▶ Järjestelmä asetusten säilytys /haku		Ei	Kyllä	7-116
◆ Tallenna Nykyiset Asetukset	–	Ei	Kyllä	
◆ Palauta Asetukset	–	Ei	Kyllä	
▶ Nollaa asetukset		Ei	Kyllä	
◆ Palauta Tehdasasetukset	–	Ei	Kyllä	
◆ Nollaa verkkokortti	–	Ei	Kyllä	
▶ Paikallisen levyn optimointi*		Ei	Kyllä	
◆ Paikallisen levyn optimointi	–	Ei	Kyllä	
▶ Hälytys ja tilaviesti sähköpostiin.		Ei	Kyllä	7-117
◆ Tilaviesti	–	Ei	Kyllä	
◆ Hälytys	–	Ei	Kyllä	
◆ SMTP-asetukset	–	Ei	Kyllä	

* Tämä asetus määritetään laitteen asetustilassa.



Kuvan laadun säätö

K: Käyttäjä; P: Pääkäyttäjä / Järjestelmän ylläpitäjä

Asetuskohteet	Tehtaan oletusasetus	K	P	Sivu
● Kuvan laadun säätö				
▶ Kollektiivinen säätö		Ei	Kyllä	7-119
◆ Kiinnitysyksikön puhdistustila*	–	Ei	Kyllä	
◆ Mustan kirjaimen/mustan viivan leveyden säätö	0	Ei	Kyllä	
◆ Tummien juovien vähennys	Pois	Ei	Kyllä	
◆ Näytä varoitusviesti mustien juovien havaitsemisesta.	Pois	Ei	Kyllä	
▶ Kopiokuvan laatu		Ei	Kyllä	7-120
◆ Kuvan laatu Laadun säätö	2	Ei	Kyllä	
◆ Harmaatasapaino	Kaikki 0	Ei	Kyllä	
◆ Tiiviiden säätö, kun [Auto] on valittu valotukselle	Valotuslasi, Syöttölaite: 5 (Normaali)	Ei	Kyllä	
◆ Terävyys	2	Ei	Kyllä	
◆ Kuvanlaadun prioriteetti		Ei	Kyllä	
• Autom.	0	Ei	Kyllä	
• Teksti/Valokuva	0	Ei	Kyllä	
▶ Tulostuskuvan laatu		Ei	Kyllä	
◆ Kuvan laatu Laadun säätö		Ei	Kyllä	
◆ Harmaatasapaino	Kaikki 0	Ei	Kyllä	
◆ Valotuksen säätö		Ei	Kyllä	
◆ Viivan Paksuus	5	Ei	Kyllä	



Asetuskohteet	Tehtaan oletusasetus	K	P	Sivu
▶ Skannatun kuvan laatu		Ei	Kyllä	7-121
◆ RGB säätö	Kaikki 0	Ei	Kyllä	
◆ Terävyys	3 (Normaali)	Ei	Kyllä	
◆ Kontrasti	3 (Normaali)	Ei	Kyllä	

* Tämä asetus määritetään laitteen asetustilassa.



Ensi- asennuksen asetukset

K: Käyttäjä; P: Pääkäyttäjä / Järjestelmän ylläpitäjä

Asetuskohteet	Tehtaan oletusasetus	K	P	Sivu
● Asennuksen perusasetukset				
▶ Tila- Asetukset		Ei	Kyllä	7-122
◆ Nimi	–	Ei	Kyllä	
◆ Koneen tunnus	–	Ei	Kyllä	
◆ Koneen sijainti	–	Ei	Kyllä	
◆ Muistio	–	Ei	Kyllä	
◆ Kellon säätö		Ei	Kyllä	
◆ Nykyinen päivämäärä	–	Ei	Kyllä	
◆ Määritä aikavyöhyke	–	Ei	Kyllä	
◆ Päivämäärän&Ajan asetukset	–	Ei	Kyllä	
◆ Synkronoi Internet-aikapalvelimesta	Pois	Ei	Kyllä	
◆ Kesäajan Asetus	–	Ei	Kyllä	
◆ Esilämmitystilän Asetus	1 minuutti	Ei	Kyllä	
• Kytke paneelinäyttö pois esilämmitystoiminnon ajaksi	Käytössä	Ei	Kyllä	
◆ Automaattinen Sammutus	Käytössä	Ei	Kyllä	
◆ Määrää siirtoaika.	Käytössä	Ei	Kyllä	
• Ajastinsammutus	11min. (Eurooppa) 1 min. (Euroopan ulkopuoliset alueet)	Ei	Kyllä	
◆ Näyttöviesti kun pidennetään Esilämmitys/ Autosammutusaikaa.	Pois	Ei	Kyllä	
◆ Lepotilan tehotaso	Alhainen taso	Ei	Kyllä	
▶ Verkon pika-asetukset	–	Ei	Kyllä	
▶ Paperikaukalo asetukset	–	Ei	Kyllä	
▶ Tuotekoodi	–	Ei	Kyllä	
▶ Sovellusnumeron syöttö	–	Ei	Kyllä	



TILA

Tila

Koneen tunnistetiedot

Laitteen tunnistus näyttää laitteen järjestelmätiedot.

Näitä tietoja ovat mallin nimi, nykyinen tila ja laitteen sijainti.

Kohta	Kuvaus
[Päivitä] -näppäin	Päivittää näytetyt tiedot.
Laitteen sarjanumero	Ilmoittaa laitteen sarjanumeron.
Nimi	Jos [Nimi]-asetusta ei ole määritetty, näkyvissä on sen sijaan [Ei asetettu]. [Ei asetettu] -näppäimen koskettaminen avaa [Koneen tunnistetiedot] -näytön.
Mallin nimi	Ilmoittaa laitteen vakioimuotoisen mallin nimen.
Koneen sijainti	[Koneen sijainti] -kohdassa syötetyt tiedot näkyvät [Laitteen tunnistus] -kohdassa. Jos nimeä ei ole määritetty, näkyvissä on sen sijaan [Ei asetettu].
Nykyinen tila	Osoittaa laitteen nykyisen tilan. Jos samanaikaisesti tapahtuu vähintään kaksi virhettä, näkyviin tulee vain tärkeimmän tila. Virheet ja laitteen tilat näkyvät seuraavassa tärkeysjärjestyksessä. <ul style="list-style-type: none">• Tulostinvirhe• Tiliraja• Väärä paperi• Ennaltaehkäisevä huolto myöhässä• Paperi jumissa• Väriaine puuttuu• Ei väriainetta• Vaihda hukkavärisäiliö.• Kansi auki• Paperi ei ole käytettävissä.• Syöttötaso tyhjä• Valittu syöttötaso puuttuu• Valittu tulostustaso täynnä• Offline-tila• Tulostinvaroitus• Väriaine vähissä• Paperi vähissä• Syöttötaso puuttuu• Ulostulotaso täynnä• Ulostulotaso melkein täynnä• Huoltoväli on melkein ylittynyt• Valmis• Automaattinen sammutus• Lämpenee• Varattu
Muistio	Näyttää pääkäyttäjän syöttämän tekstin. Jos olet kirjautunut sisään pääkäyttäjänä, voit syöttää muistion. Jos nimeä ei ole määritetty, näkyvissä on sen sijaan [Ei asetettu]. [Ei asetettu] -näppäimen koskettaminen avaa [Laitteen tunnistus] -näytön.



Kohta	Kuvaus
Tarvikkeiden tila	Näyttää tarvikkeiden nykyisen tilan.
Paperin syöttötason tila	Näyttää laitteeseen asennettujen paperitasojen nykyisen tilan.
[MFP:n uudelleenkäynnistys] -näppäin	Avaa uudelleenkäynnistysnäytön. (Tarvitaan pääkäyttäjän oikeudet.)
[Siirry energiansäästötilaan] -näppäin	Avaa virransäästötilanäytön. (Tarvitaan pääkäyttäjän oikeudet.)

Kok.Laskuri

Toiminto näyttää jokaisen tilan sivujen määrän.



- Suoraan laitteesta tulostetut sivut, kuten luettelotulosteet, sisältyvät "Muut tulosteet" -lukuun.
- Esillä olevat (tai tulostetut) kohteet vaihtelevat laitemäärittysten ja asennettujen oheislaitteiden mukaan.
- Kun asetetaan "Rajoita kokonaisu määrän näyttö", ainoastaan pääkäyttäjät voivat vahvistaa tämän.

Laitteen tila

Laitteen tila näkyy tässä näytössä.

Kohta	Kuvaus
[Päivitä] -painike	Päivittää näytetyt tiedot.
Paperin syöttötason tila	Näyttää laitteeseen asennettujen paperitasojen nykyisen tilan.
Tulostustason tila	Näyttää laitteeseen asennetun ulostulotason nykyisen tilan.
Tarvikkeiden tila	Näyttää tarvikkeiden nykyisen tilan.
	Jos laitteessa käytetään niittejä, niiden tila näytetään.
Laitteen konfiguraatio	Näyttää laitteeseen asennettujen vaihtoehtojen tiedot.
Paikallisen levyn tila	Näyttää paikallisen aseman käytön tilan.

Verkon tila

Verkon tilanäytössä on yleisiä tilatietoja ja tilat, jotka liittyvät TCP/IP- DNS-protokolliin.

Tässä näytettävät tiedot sisältävät kohdat, jotka määritetään verkkoasetuksissa ja niiden asetuksissa. Jos haluat tietoja kustakin kohdasta, katso "[Verkoasetukset \(sivu 7-86\)](#)".



Ohjelmaversio

Näyttää laitteen laiteohjelmistoversion luettelona.

Käynnistä virta uudelleen

Virran uudelleenkäynnistysnäytöstä voit käynnistää laitteen uudelleen tai siirtyä virransäästötilaan.



Tämä toiminto edellyttää pääkäyttäjän käyttöoikeuksia.

Kohta	Kuvaus
MFP:n uudelleenkäynnistys	Käynnistää laitteen uudelleen. [Suorita]-näppäimen koskettaminen avaa uudelleenkäynnistysnäytön, ja [Suorita]-näppäimen koskettaminen uudelleen käynnistää laitteen uudelleen.
Siirry energiansäästötilaan	Laitte siirtyy virransäästötilaan. Avaa virransäästötilan näyttö [Suorita]-näppäimellä.

Datalista

Laitteeseen rekisteröidyt tiedot ja asetusluettelot voidaan tulostaa.



Kaksipuolinen tai yksipuolinen luettelon tulostusasetus määritetään kohdassa Käyttö- Asetukset - Tietoluettelo - 1-puolinen/2-puolinen.

Lista käyttäjälle

Luettelon nimi	Kuvaus
Koneen tilan luettelo	Tämä luettelo esittää normaalikäyttäjien tarvitsemia tietoja kuten laitteiston tila, ohjelmiston tila, tulostimen ympäristöasetukset ja paperikaukalon asetukset.
Tulostimen Testisivu	Asetuksella voidaan tulostaa PCL-merkistön luettelo, eri fonttiluetteloja ja verkkokortin asetukset (kuten verkkoliitäntäasetukset). <ul style="list-style-type: none">• PCL-merkistön luettelo• PCL-fontit• Valinn. fontit• PS-fonttiluettelo• Verkkokortin asetukset
Lähetysosoiteluettelo	Laitteeseen tallennetut osoitteet voidaan tulostaa luetteloina. <ul style="list-style-type: none">• Yksittäisluettelo• Ryhmäluettelo• Muistilok. Luettelo
Asiakirjan arkistoinnin kansioluettelo	Sisältää asiakirjojen arkistointitoiminnon kansioiden nimet.



Estä testisivu

Kun otetaan käyttöön "Estä testisivun tulostus", Tulostimen testisivua ei voi käyttää testisivujen tulostukseen. Kohdassa "Asetukset (pääkäyttäjä)", valitse [Järjestelmäasetukset] → [Tulostimen Asetukset] → [Tila- Asetukset] → [Estä Testisivun Tulostus].



Lista järjestelmänvalvojalle

Luettelot ja raportit, joka ovat vain pääkäyttäjän saatavilla, voidaan tulostaa.

Kun käytät Kuvan lähetyksen toimintaraportin (automaattinen) toimintoa "Kuvan Lähetyksen Toiminta-Raportti (Internet-Faksi)", voit määrittää 1- tai 2-puolisen tulostuksen kohdassa "Asetukset" → [Järjestelmä asetukset] → [Kuvan Lähetyksasetukset] → [Internetfaksi asetukset] → [Vastaanottoasetukset] → [Vastaanotettujen tietojen 2-puolinen tulostus].
Kun käytät Kuvan lähetyksen toimintaraportin (automaattinen) toimintoa "Kuvan lähetyksen tehtäväraportti (Faksi)", voit määrittää 1- tai 2-puolisen tulostuksen kohdassa "Asetukset" → [Järjestelmä asetukset] → [Kuvan Lähetyksasetukset] → [Faksin Asetukset] → [Vastaanottoasetukset] → [Vastaanotettujen tietojen 2-puolinen tulostus].

- Alkunäyttöluettelo
- Kopiointiasetusten luettelo
- Tulostinasetusten luettelo
- Kuvan Lähetyksasetukset
 - Metadata asetus lista
 - Yleisten asetusten luettelo
 - Skannausasetusten luettelo
 - Faksiasetusten luettelo*
 - I-Fax -asetusten luettelo*
- Asiakirjan tallennusasetusten luettelo
- Sharp OSA -asetusten luettelo

Todennus

- Varmenneasetusten luettelo

Yleiset

Seuraavien tilojen pääkäyttäjäasetusten luettelot voidaan tulostaa.

- Paperiasetusten luettelo
- Koneen tunnistusasetusten luettelo
- Toimintoasetusten luettelo
- Näppäimistön asetusten luettelo
- Laitteen hallinnan luettelo

Verkkoasetukset

- Verkkoasetusten luettelo

Tietoturva- Asetukset

- Suojausasetusten luettelo

Energiasäästöasetus

- Energiansäästön luettelo

Kuvanlaadun säätö

- Kuvanlaadun säädön luettelo

Kuvan lähetyksen toimintaraportti

Seuraavat Kuvanlähetyksen toimintaraportit voidaan tulostaa erikseen.

- Kuvan lähetyksen tehtäväraportti (Faksi)*
- Kuvan lähetyksen toimintaraportti (Skannaus)
- Kuvan Lähetyksen Toiminta-Raportti (Internet-Faksi)*

Tiedon vastaanotto/edelleenlähetyluettelo

Seuraavat vastaanotto- ja edelleenlähetyksasetusten luettelot voidaan tulostaa.

- Salli/hylkää numeroluettelo
- Salli/hylkää sähköposti- ja toimialuenimiluettelo
- Tulevien reititysluettelo
- Asiakirjan hallinnoijaluettelo

* Tätä voidaan käyttää, kun vastaava oheislaite on asennettu.



Oletusasetukset

Jos tulostat ympäristössä, jossa tulostinajuria ei käytetä (eli tulostat MS-DOS-järjestelmässä tai tietokoneella, johon ei ole asennettu tulostinajuria), aseta yksityiskohtaiset tulostuksen tila-asetukset. ("Estä Tyhjän Sivun Tulostus" -toiminto on kuitenkin käytössä, vaikka PCL-tulostinajuria käytetään.)

Asetukset

Asetuskohteet	Kuvaus
Kopiota	1–9999 nippua
Suunta	<ul style="list-style-type: none">• Pysty• Vaaka
Paperin koko	Aseta oletuspaperikoko.
Ulostulotaso	Aseta oletuskaukalo.
Paperityyppi	Aseta oletuspaperityyppi.
Tarkkuusasetus	<ul style="list-style-type: none">• 600dpi• 1200dpi
Estä Tyhjän Sivun Tulostus	<ul style="list-style-type: none">• <input checked="" type="checkbox"/> (Ota käyttöön)• <input type="checkbox"/> (Poista käytöstä)
2-Puoleinen Tuloste	<ul style="list-style-type: none">• 1-Puoleinen• 2-Puoleinen(Kirja)• 2-Puoleinen(Lehtiö)
Moniotostulostus	<ul style="list-style-type: none">• 1 otos• 2 otosta• 4 otosta• 8 otosta
	Asettelu <ul style="list-style-type: none">• Vasemmalta oikealle*¹• Oikealta vasemmalle*¹• Oikealle ja alas*²• Alas ja oikealle*²• Vasemmalle ja alas*²• Alas ja vasemmalle*²
Sovita sivulle* ³	<ul style="list-style-type: none">• <input checked="" type="checkbox"/> (Sovita sivulle käytössä)• <input type="checkbox"/> (Sovita sivulle ei ole käytössä)
Ulostulo	<ul style="list-style-type: none">• <input checked="" type="checkbox"/> (Tulosta sarja kerrallaan käytössä)• <input type="checkbox"/> (Tulosta sarja kerrallaan ei ole käytössä)
Erotinsivu	<ul style="list-style-type: none">• <input type="checkbox"/> Aseta ennen työtä Paperikaukalo• <input type="checkbox"/> Aseta työn jälkeen Paperikaukalo
Nitova lajittelu* ⁴	<ul style="list-style-type: none">• Pois, 1 Niitti taakse
Pikatiedosto	<ul style="list-style-type: none">• <input type="checkbox"/> (Poista käytöstä)• <input checked="" type="checkbox"/> (Ota käyttöön)

*¹ Voidaan valita, kun 2 otosta on valittu.

*² Voidaan valita, kun 4 tai 8 otosta on valittu.

*³ Toimii vain PDF-, JPEG- ja TIFF-tiedostoja tulostettaessa.

*⁴ Kun sisäinen viimeistelijä on asennettu.



PCL-asetukset

Tällä toiminnolla asetetaan PCL-ympäristön merkistön asetukset, fontit ja rivinvaihtokoodi.

Asetukset

Aetuskohteet	Kuvaus	Aetus
PCL-merkistön asetus	Määritä tulostuksessa käytettävä merkistö.	<ul style="list-style-type: none">• Valittavana on 35 asetusta.
PCL-fonttiasetus	Valitse tulostusfontti.	<ul style="list-style-type: none">• Sisäinen fontti• Laajennettu fontti• (Sisäisten fonttien luettelo, kun laajennettuja fontteja ei ole asennettu.)
PCL rivinvaihtokoodi	Asetuksella valitaan, miten tulostin reagoi vastaanottaessaan rivinvaihtokomennon.	<ul style="list-style-type: none">• 0.CR=CR; LF=LF; FF=FF• 1.CR=CR+LF; LF=LF; FF=FF• 2.CR=CR; LF=CR+LF; FF=CR+FF• 3.CR=CR+LF; LF=CR+LF; FF=CR+FF
A4 Leveä	Kun tämä asetus on otettu käyttöön, A4 (8-1/2" x 11") -kokoiselle paperille tulostetaan 80 merkkiä/rivi 10 pisteen fontilla. (Kun tämä asetus on poistettu käytöstä, riville voi tulostaa enintään 78 merkkiä.)	<ul style="list-style-type: none">• (Ota käyttöön) <input checked="" type="checkbox"/>• (Poista käytöstä) <input type="checkbox"/>



PostScript-asetukset

Jos PostScript-tulostuksessa tapahtuu virhe, nämä asetukset määrittävät, tulostetaanko virheilmoitus ja vastaanotetaanko PostScript-tiedot binaarimuotoisina.

Tämä voidaan ottaa käyttöön ainoastaan, kun PS3-laajennuspaketti on asennettu.

Aetuskohteet	Kuvaus	Aetus
Näyttöasetukset	Määritä PostScriptin kuva- asetukset	Vakio, Teksti/kuva, Teksti, Kuva, Piste
Tulosta PS-virhetiedot	Jos PS (PostScript) -virhe tapahtuu PostScript-tulostuksen aikana, asetus määrittää tulostetaanko virheilmoitus.	(Ota käyttöön) <input checked="" type="checkbox"/> (Poista käytöstä) <input type="checkbox"/>
Binaarikäsittely	Määritä PostScriptin kuva- asetukset	(Ota käyttöön) <input checked="" type="checkbox"/> (Poista käytöstä) <input type="checkbox"/>

OOXML-asetukset

Tulosta Excel-tiedosto suoratulostuksena valitsemalla arkki (tulostettava osa valittuna) tai koko kirja. Tarvitaan suoratulostuksen laajennuspaketti.

Tulostuksen vapautusasetukset

Tämän vaihtoehdon valinta ottaa käyttöön sähköpostin tulostuksen. Tarkempia tietoja kohdassa "Tulostuksen hallintaohje".



Sähköpostin tulostus asetukset

Tämän vaihtoehdon valinta ottaa käyttöön sähköpostin tulostuksen.

Sähköpostin tulostus

Aseta suoritetaanko sähköpostin tulostusta.

POP3-palvelin

Aseta sähköpostissa käytettävä POP3-palvelin.

Portin Numero

Aseta sähköpostipalvelimen portin numero.

POP-varmistus

Aseta tämä sähköpostin POP-todennusta varten

Käyttäjänimi

Aseta sähköpostin käyttäjänimi.

Salasana

Aseta sähköpostissa käytettävä salasana.

Tarkistusväli

Aseta miten usein sähköposti tarkistetaan automaattisesti (pollausväli).

Salli SSL

Käytä SSL-salausta käytettäessä.

Suoran tulostuksen asetukset (FTP)

Määritä nämä asetukset jos tulostat tiedostoja FTP-palvelimelta suoratulostuksena.

Käytettävien FTP-palvelimien luettelo näytetään. Lisää FTP-palvelin napsauttamalla [Lisää]-painiketta ja määritä asetukset.

FTP-palvelimen rekisteröinti

Määritä FTP-palvelimen asetukset.

Nimi

Aseta suoratulostuksessa käytettävä nimi.

FTP-palvelin

Aseta FTP-palvelimen nimi.

Hakemisto

Aseta FTP-palvelimella olevan hakemiston nimi, jossa tiedostot sijaitsevat.

Käyttäjänimi

Aseta FTP-palvelimelle kirjautumisessa käytettävä käyttäjänimi.

Salasana

Aseta FTP-palvelimelle kirjautumisessa käytettävä salasana.

Salli SSL

Aseta ottaaksesi SSL käyttöön.

Käytä PASV-tilaa

Aseta käyttäaksesi PASV-tilaa.



Suoran tulostuksen asetukset (Verkkokansio)

Määritä nämä asetukset jos tulostat tiedostoja verkkokansiosta suoratulostuksena.

Käytettävien verkkokansioiden luettelo näytetään. Lisää verkkokansio napsauttamalla [Lisää]-painiketta ja määritä asetukset.

Verkkokansion rekisteröinti

Määritä verkkokansion asetukset.

Nimi

Aseta suoratulostuksessa käytettävä nimi.

Kansiopolku

Aseta kansion polku, jossa tiedostot sijaitsevat.

Käyttäjänimi

Aseta verkkokansioon kirjautumisessa käytettävä käyttäjänimi.

Salasana

Aseta verkkokansioon kirjautumisessa käytettävä salasana.

Tulostusasetus tietokoneesta/mobiilipäätelaitteelta

Määritä nämä asetukset jos tulostat tiedostoja tietokoneelta tai mobiilipäätteeltä suoratulostuksena.

FTP-tulostus

Määritä käytetäänkö suoratulostuksessa FTP-tulostusasetuksia.

Portin Numero

Syötä suoratulostuksessa käytettävän portin numero.



Kuvan Lähetyasetukset

Skannaus asetukset

Oletusosoite

Oletusosoitteen asetus

Tämän asetuksen avulla voidaan tallentaa oletusosoite, jonka ansiosta on mahdollista lähettää painamalla vain [Väri Start] -näppäintä tai [M/V Start] -näppäintä osoitetta määrittämättä. Jos [Lisää käyttäjän s-postios. sis.kirj. varten.] valitaan, parhaillaan sisäänkirjautuneena olevan käyttäjän sähköpostiosoite asetetaan oletusosoitteeksi. Kun [Käytä kirjautuneen käyttäjän kotihakemistoja] on valittuna, oletusosoite on kirjautuneen käyttäjän kotihakemisto. Kun käyttäjä kirjautuu sisäisellä todennuksella (laitteen todennuksella), kirjautuneen käyttäjän kotihakemistoasetus on määritetty kohdassa "Käyttäjän rekisteröinti" - "Käyttäjälista" - "Käyttäjän hallinta". Kun käyttäjä kirjautuu ulkoisella todennuksella (verkkotodennuksella), kirjautuneen käyttäjän kotihakemistoasetus on määritetty kohdassa "Verkkoasetukset" - "LDAP:n asetus" - "Osoitekirjan asetukset".



Vain yksi oletusosoite voidaan asettaa toiminnoille Skannaa sähköpostiin, Skannaa FTP:lle, Skannaa työpöydälle ja Skannaa verkkokansioon.

Lisää Valittu

Valitse osoite, jota käytetään oletuksena.

Lisää käyttäjän s-postios. sis.kirj. varten.

Kirjautuneen käyttäjän sähköpostiosoite asetetaan oletusosoitteeksi.

Valitse käyttötarkoituksen mukaan [Salli ensiksi syötetyn osoitteen peruutus].

Käytä kirjautuneen käyttäjän kotihakemistoa

Kirjautuneen käyttäjän kotihakemistoasetus asetetaan oletusosoitteeksi.

Valitse käyttötarkoituksen mukaan [Salli ensiksi syötetyn osoitteen peruutus].

Salli ensiksi syötetyn osoitteen peruutus

Voit keskeyttää sisäänkirjautuneen käyttäjän sähköpostiosoitteen, joka syötetään automaattisesti. Peruuta koskettamalla [x]-painiketta osoitteen syöttökentän vieressä.

Jos tämä asetus on pois käytöstä, muun kuin syötetyn oletusosoitteen valitseminen on estetty.



Skannerin lähetystä ei voida käyttää ellei kirjautuneen käyttäjän sähköpostiosoitetta ole asetettu.

Valitse osoitekirjasta

- Tuo näkyviin haluamasi osoitekirja kaventamalla luettelohakua aakkosin tai luokalla kohdassa [Hakemisto]. Voit valita kerralla näytettävien osoitteiden määrän kohdassa [Näytä kohdat].
- Kun valitset halutun osoitenimen ja kosketat [Tallenna] -näppäintä, valitut osoitteet voidaan valita oletusosoitteiksi.



Kohteen nimen asetukset

Oletusaihe

Aseta enintään 80 täysleveää/puolileveää merkkiä sähköpostin ja Internet-faxilähetyksen oletusaiheelle.

Esiasetettu rekisteröinti

Voit tallentaa esiasetetun tiedostonimen lähetettäviä tiedostoja varten. Napsauta [Lisää]-näppäintä ja aseta enintään 80 täysleveää/puolileveää merkkiä tiedostonimelle.

Tiedostonimen asetukset

Oletusaihe

Tiedostojen nimeäminen

Voit valita, mitä tietoja skannatut tiedostonimet sisältävät.

Laitteen sarjanumero

Voit lisätä laitteen sarjanumeron tiedostonimeen.

Teksti

Voit lisätä laitteen tiedostonimeen haluamasi tekstin. (Enintään 64 merkkiä)

Faksi Data Vast.Ota/Läh.Ed.

Voit lisätä laitteen lähettäjän nimen tiedostonimeen.

Päivämäärä & aika

Voit lisätä lähetyspäivämäärän ja -ajan tiedostonimeen.

Istunnon sivulaskuri

Voit lisätä laskurin tietoja tiedostonimeen.

Tunniste

Jokaiselle tiedostolle voidaan luoda tunnistenumero ja se voidaan lisätä tiedostonimeen.

Suoran valinnan/esiasetetun tekstivalinnan asetukset

Lisää päiväys & aika

Voit asettaa tiedostonimen lähetettäväksi kohdasta "Suora syöttö" tai "Esiasetetun tekstin valinnasta". Kun tämä asetus otetaan käyttöön, voit lisätä päivämäärän ja ajan tiedostonimen loppuun.

Esiasetettu rekisteröinti

Voit tallentaa esiasetetun tiedostonimen lähetettäviä tiedostoja varten. Napsauta [Lisää]-näppäintä ja aseta enintään 80 täysleveää/puolileveää merkkiä tiedostonimelle.

Viestin tekstin asetukset

Lisää työn tiedot automaattisesti sähköpostiviestin tekstiosaan

Voit lisätä työtä koskevat tiedot automaattisesti sähköpostiviestiin.

Lisää alatunniste automaattisesti sähköpostiviestin tekstiin.

Voit lisätä haluamasi tekstin sähköpostiviestin alatunnisteeseen.

Sähköpostin alatunnisteen rekisteröiminen

Kun [Lisää alatunniste automaattisesti sähköpostiviestin tekstiin.] on käytössä, voit asettaa alatunnisteeksi enintään 900 täysleveää/puolileveää merkkiä.

Esiasetettu rekisteröinti

Voit tallentaa sähköpostille esiasetetun aiheen ja viestin (kiinteä teksti). Napsauta [Lisää]-näppäintä ja aseta aiheeksi enintään 80 täysleveää/puolileveää merkkiä sekä viestiksi (kiinteä teksti) enintään 1800 täysleveää/puolileveää merkkiä.



Internetfaksi asetukset

Kuvan lähetykseen (Internet-faksi, Suora SMTP, jne.) liittyviä asetuksia voidaan määrittää.

Tila-Asetukset

Internet-faksin oletusasetusten määrittäminen.

Tarkkuusasetus

Käytä asetettua tarkkuutta tallennett.

Voit käyttää tarkkuusasetusta, joka tehtiin kun tiedosto tallennettiin lähetyksestä varten.

Tarkkuusasetus

Aseta tiedoston lähetyksessä käytetty tarkkuus.

Half Tone

Ota Half Tone käyttöön.

Alkuperäisen Tiedostomuodon Asetus

Tiedostotyyppi

Asetuksella voidaan määrittää internetfaksilähetyksen tiedostotyyppi.

Seuraavat asetukset voidaan määrittää.

- TIFF-S
- TIFF-F

Jos jokin seuraavista toiminnoista on asetettu, kuva lähetetään TIFF-F-muodossa, vaikka TIFF-S on asetettu.

- Sekakok alkup.
- 2:n sivun skan
- Kirjan jako
- Korttikopio
- Moniotos

Pakkaustapa

Asetuksella voidaan määrittää internetfaksilähetyksen pakkaustila.

Seuraavat asetukset voidaan määrittää.

- MH (G3)
- MMR (G4)



[MMR (G4)] -asetusta ei voida valita, kun [Tiedostotyyppi]-asetus on [TIFF-S].

Autom. käynnistys tulostettaessa

Kun [Virta]-painike on "Off"-tilassa (mutta päävirtakytkin on "On") ja Internet-faksi vastaanotetaan, tämä toiminto aktivoi laitteen ja tulostaa faksin.

Kun toiminto on pois käytöstä, vastaanotettuja Internet-fakseja ei tulosteta kunnes [Virta]-painike kytketään "On"-tilaan.



Alkuperäisen tulostus liikennöintiraportissa.

Kun tapahtumaraportti tulostetaan, tätä käytetään tulostamaan osa lähetetyn alkuperäisen ensimmäisestä sivusta tapahtumaraportissa. Valitse yksi seuraavista asetuksista.

- Tulosta Aina
- Tulosta virheessä
- Alä tulosta

Tätä asetusta ei käytetä jos seuraava "[Tapahtumaraportin Asetukset \(sivu 7-71\)](#)" on arvoltaan "Alä tulosta".

Tapahtumaraportin Asetukset

Tätä käytetään valitsemaan tulostetaanko tapahtumaraportti, ja jos tulostetaan, sen tulostusehdot. Valitse asetus kullekin seuraavista toiminnoista:

Yhden Lähetys

- Tulosta Aina
- Tulosta Vain Virheraportti
- Alä tulosta

Sarjalähetys käynnissä

- Tulosta Aina
- Tulosta Vain Virheraportti
- Alä tulosta

Vastaanottaa

- Tulosta Aina
- Tulosta virheessä
- Alä tulosta

Kun tapahtumaraportti tulostetaan, tätä käytetään tulostamaan osa lähetetyn alkuperäisen ensimmäisestä sivusta tapahtumaraportissa. Lisätietoja kohdassa "[Alkuperäisen tulostus liikennöintiraportissa. \(sivu 7-71\)](#)".

Toimintaraportin Asetukset

Laitteen muistiin tallennetun kuvanlähetyksen toimintaraportin säännöllinen tulostus.

Toimintaraportti voidaan asettaa tulostettavaksi aina, kun lähetysten määrä on 200 tai yli, tai määrättyyn aikaan (vain kerran päivässä). (Asetukset voivat olla käytössä samanaikaisesti.)



- Jos vain "Tulosta päivittäin määrättyä aikana" -asetus on valittuna ja tallennettujen tapahtumien määrä ylittää 200:aan ennen määrättyä aikaa, jokainen uusi tapahtuma poistaa vanhimman tapahtuman (vanhinta tapahtumaa ei tulosteta).
- Tapahtumaraportti voidaan tulostaa manuaalisesti aina tarvittaessa.
Katso "[Lista järjestelmänvalvojalle \(sivu 7-61\)](#)".

Otsikkotekstin Tulostus Valitse Asetus

Internet-fakseihin liitetyt kuvat tulostetaan yleensä. Tällä asetuksella voidaan ottaa käyttöön myös sähköpostin tekstin (aiheen ja viestin) tulostus.

Asetus koskee myös sellaisten sähköpostiviestien tekstin tulostusta, joissa ei ole tiedostoliitteitä.



Enintään 5 sivua tekstiä voidaan tulostaa.



Lähetysten asetukset

Näitä asetuksia käytetään Internet-faksin asetusten määrittämiseen.

I-Faksin Vast.Ottorap. Päällä/Pois-Asetus

Asetusta käytetään vastaanottoraportin pyytämiseen Internet-faksia lähetettäessä.

I-Faksin Vast.Ottoraporttipyyntö Aikakatkaisun Asetus

Aika, jonka laite odottaa vastaanottoraporttia kohdelaitteelta, voidaan asettaa 1 minuutin portain välille 1 minuuttia - 240 tuntia.



Tämä asetus on käytössä vain jos [[I-Faksin Vast.Ottorap. Päällä/Pois-Asetus \(sivu 7-72\)](#)] on käytössä.

Uudelleenlähetyskerrat vastaanottovirheen yhteydessä

Uudelleenlähetysyritysten määrä, kun Internet-faksin vastaanottajalta saadaan virhesanoma, voidaan asettaa välille 0–15.



Tämä asetus on käytössä vain jos [[I-Faksin Vast.Ottorap. Päällä/Pois-Asetus \(sivu 7-72\)](#)] on käytössä.

Lähetystiedon maksimimäärän asetus.

Jotta estetään ylisuurien kuvatiedostojen lähetys Internet-faksilla, tiedostokoon ylärajaksi voidaan asettaa 1 Mt:n portain välille 1–99 Mt. Alkuperäisasiakirjoista skannatut kuvatiedostot hylätään, jos niiden yhteinen koko ylittää rajan. Jos et halua määrittää rajaa, valitse [Ei rajaa].



Tämä asetus on linkitetty skannausasetusten kohtaan "[Lähetystiedon maksimimäärän asetus.\(Sähkö-posti\) \(sivu 5-30\)](#)".

Kiertolähetysten Asetus

Kun lähetetään kuvaa, joka on samankokoinen kuin jokin seuraavista, tämä toiminto kääntää kuvaa vastapäivävään 90 astetta. (Asetus voidaan määrittää erikseen jokaiselle koolle.)
B5, A5, 5-1/2"x8-1/2"

Oletus Oman Nron Lähetys

Voit lisätä päivämäärän ja lähettäjä-tietosi (lähettäjän nimi ja osoite) sivun yläosaan, kun vastaanottava laite tulostaa lähettämäsi kuvan.

Sivunumeron tulostus vastaanottavaan laitteeseen

Kun lähetetty kuva tulostetaan vastaanottavasta laitteesta, sivunumero voidaan lisätä kunkin tulostettavan sivun yläreunaan.

Soita uudelleen, jos linja on varattu

(Tämä asetus on voimassa vain Suora SMTP -lähetyksessä.)

Tällä asetuksella määritetään uudelleensoittojen lukumäärä ja aikaväli silloin, kun lähetys ei onnistu varattuna olevasta linjasta tai muusta syystä johtuen.

Soiton toisto numeron ollessa varattu

Tällä asetuksella valitaan, suoritetaanko uudelleensoitto, kun linja on varattu.

Uudelleensoiton aikana voidaan asettaa uudelleensoittoyritysten lukumäärä.

Mikä tahansa määrä välillä 0–15 voidaan valita.

Soiton toistojen välinen aika (min) numeron ollessa varattu

Aikaväli uudelleensoittoyritysten välillä voidaan asettaa. Mikä tahansa määrä minuutteja välillä 1-15 voidaan valita.



Soita uudelleen, jos sattuu tiedonsiirtovirhe

(Tämä asetus on voimassa vain Suora SMTP -lähetyksessä.)

Tällä asetuksella määritetään, kuinka monta kertaa laite yrittää automaattisesti uudelleen puhelua, jos faksin lähetyksen epäonnistuu tiedonsiirtovirheen vuoksi.

Soiton toistojen määrä virheen sattuessa

Määritä, kuinka monta kertaa laite yrittää soittaa uudelleen tiedonsiirtovirheen sattuessa.

Uudelleensoiton aikana voidaan asettaa uudelleensoittoyritysten lukumäärä.

Mikä tahansa määrä välillä 0–15 voidaan valita.

Soiton toistojen välinen aika (min) virheen sattuessa

Aikaväli uudelleensoittoyritysten välillä voidaan asettaa. Mikä tahansa määrä minuutteja välillä 1-15 voidaan valita.

Vastaanottoasetukset

Internet-faksin asetusten määrittäminen.

Automaattisen vastaanoton pienennösasetus

Kun vastaanotetaan faksi, joka sisältää tulostetut tiedot, kuten lähettäjän nimen ja osoitteen, vastaanotettu kuva on hieman suurempi kuin tavallisesti. Tätä asetusta käytetään pienentämään kuvaa automaattisesti vakiokokoon sopivaksi.



- Jos "Autom. pienennös vastaanotossa" on pois käytöstä, vakiokokoon ulkopuolella olevat kuvan reunat leikataan pois. Kuva on kuitenkin selkeämpi, koska se tulostetaan samassa koossa kuin alkuperäinen.
- Vakiokokojen ovat esim. A4 ja B5 (8-1/2" x 11" ja 8-1/2" x 5-1/2").

Vastaanotettujen tietojen 2-puolinen tulostus

Tällä valitaan, tulostetaanko vastaanotetut faksit paperin molemmille puolille.

Kun asetus on käytössä ja vastaanotetaan kaksi tai useampia sivuja sisältävä faksi (sivujen on oltava samankokoisia), sivut tulostetaan paperin molemmille puolille.

Aseta osoite datan edelleenlähetykselle

Kun laite ei voi tulostaa vastaanotettua faksia, faksi voidaan lähettää edelleen toiselle laitteelle. Tätä asetusta käytetään toisen laitteen osoitteen määrittämiseen.

Edelleenläh.

Syötä edelleenlähetysosoite (korkeintaan 64 merkkiä).

Suora SMTP

Tämän asetuksen valinta mahdollistaa edelleenlähetyksen, kun suora SMTP on käytössä.

Lisää isäntänimi tai IP-osoite.

Valitse tämä, jos haluat syöttää isäntänimen tai IP-osoitteen erikseen.

Isäntänimi tai IP-osoite

Käytä tätä asetusta kun "Lisää isäntänimi tai IP-osoite." on käytössä. Syötä isäntänimi tai IP-osoite (enintään 64 merkkiä).



Useita edelleenlähetysosoitteita ei voida tallentaa.



Vast.ottoajan ja päivän tulost

Ota tämä asetus käyttöön, jos haluat, että vastaanoton päivämäärä ja aika tulostuvat.

Valitse päivämäärän ja ajan tulostuskohdaksi [Vast.otetun kuvan sisällä] tai [Vast.otetun kuvan ulkop].

Jos valitaan [Vast.otetun kuvan sisällä], vastaanottopäivämäärä ja aika tulostetaan vastaanotettuun kuvaan.

Jos valitaan [Vast.otetun kuvan ulkop], vastaanotettua kuvaa pienennetään, ja vastaanottopäivämäärä ja aika tulostetaan syntyneelle tyhjälle alueelle.



Vaihtoehtoa [Vast.otetun kuvan ulkop] ei voida valita vastaanottopäivämäärän ja -ajan tulostuksen asetukseksi, jos "[Automaattisen vastaanoton pienennösasetus \(sivu 7-73\)](#)" ei ole käytössä.

Letter kokoisen vastaanotetun pienennetty tulostus

Kun vastaanotetaan 8-1/2" x 11" (Letter) ja suurempikokoinen faksi, tämä toiminto pienentää faksin A4-kokoon.



Kun tämä asetus on käytössä, A4-koon fakseja voi myös pienentää.

POP3-yhteyden aikakatkaisun asetus

Aika jonka laite odottaa, kunnes se lopettaa vastaanoton, kun postipalvelimelta (POP3-palvelin) ei saada vastausta, voidaan asettaa 30 sekunnin portain välille 30–300 sekuntia.

Vastaanotettavien Tarkistusvälin Asetus

Tällä asetuksella määritetään aika, jonka välein laite tarkistaa automaattisesti, onko postipalvelin (POP3-palvelin) vastaanottanut Internet-fakseja. Aika voidaan asettaa 1 minuutin portain välille 0 minuuttia - 8 tuntia.

Jos määritys on 0 tuntia 0 minuuttia, laite ei tarkista automaattisesti, onko postipalvelin vastaanottanut Internet-fakseja.



Laite tarkistaa, onko postipalvelin (POP3-palvelin) vastaanottanut Internet-fakseja, myös silloin kun päävirta on kytkettynä päälle. (Paitsi jos ajaksi on määritetty 0 tuntia 0 minuuttia).



Salli/hylkää sähköposti- tai toimialuenumiluettelo

Sallii tai hylkää vastaanoton määritetyistä osoitteista/palvelimista.

Kohta	Asetukset
Kohta	Vastaanotto tallennetusta osoitteesta/palvelimesta estetään.
Hyväksy Vastaanotto	Vastaanotto tallennetusta osoitteesta/palvelimesta sallitaan.
Kaikki Virheellisiä	Kaikki pois käytöstä
Lisää Uusi	Lisää uuden osoitteen tai palvelimen (enintään 50), josta vastaanotto estetään tai sallitaan. Syötä osoite/palvelin (enintään 64 merkkiä) ja kosketa [Tallenna]-näppäintä. Jos syötteen ensimmäinen merkki ei ole "@", syöte tunnustetaan osoitteeksi. Jos syötteen ensimmäinen merkki on "@", syöte tunnustetaan palvelimeksi. (xxx@xx.xxx.□□□ käsitellään osoitteena ja @xx.xxx.□□□ käsitellään verkkotunnukseksi.) Osoitteen tallentaminen määrittää vain tallennettavan osoitteen. Palvelimen tallentaminen määrittää kaikki palvelimen sisältämät osoitteet.
Rekisteröityjen osoitteiden ja palvelimien luettelo	Näyttää luettelon tallennetuista osoitteista ja palvelimista. Luettelossa oleva osoite tai palvelin voidaan poistaa, kun se valitaan.



Kun roskapostiosoitteita ei ole tallennettu, vain [Lisää Uusi] -näppäin voidaan valita.

Palvelinasetukset

Vastaanottoasetukset

Vastaanota Internetfaksi

Aseta suoritetaanko Internet-faksin vastaanottoa.

POP3-palvelin

Syötä enintään 127 puolilevää merkkiä käytettävän POP3-palvelimen nimeksi.

Portin Numero

Määritä käytettävän POP3-palvelimen portin numero.

POP-varmistus

Aseta käyttämään POP-todennusta.

Käyttäjänimi

Syötä enintään 64 merkkiä palvelimen käyttäjänimeksi.

Salasana

Syötä enintään 32 merkkiä palvelimen salasanaksi.

POP3-kommunikoinnin aikakatkaistu

Määritä aika, jonka jälkeen yhteys POP3-palvelimeen katkaistaan.

Vastaanotettavien Tarkistusvälin Asetus

Syötä POP3-palvelimen tarkistusten aikaväli.

Salli SSL

Salaa tiedot SSL-salauksella ennen lähetystä.

Yhteystesti

Testaa yhteys POP3-palvelimeen koskettamalla [Suorita]-painiketta.

Oletus- Asetukset

Oman numeron ja nimen asetus

Aseta Internet-Faksin Oma Nimi

Syötä enintään 20 täyslevää/puolilevää merkkiä Internet-faxilähetyksen lähettäjän nimeksi.

Lähteen osoite

Syötä enintään 56 puolilevää merkkiä Internet-faxilähetyksen lähettäjän osoitteeksi.



Suora SMTP asetus

Portin Numero (Vastaanotto), Portin Numero (Lähetys)

Määritä suora SMTP -lähetyksessä ja -vastaanotossa käytettävän portin numero.

Aikakatkaistu

Aseta odotusaika, jolloin lähetys tai vastaanotto keskeytetään, jos palvelimelta ei saada vastausta suora SMTP -lähetysten tai vastaanoton aikana.

Faksi Data Vast.Ota/Läh.Ed. (manuaalisesti)

Internetfaksi asetukset

Nämä asetukset voidaan määrittää, kun Internet-faksin laajennuspaketti on asennettu.

Vastaanoton Aloitus

Laite muodostaa yhteyden postipalvelimeen (POP3-palvelin) ja tarkistaa, onko uusia Internet-fakseja saapunut. Jos Internet-fakseja on saapunut, faksit haetaan ja tulostetaan.

Manuaalivastaanottonäppäin aloitusikkunassa

Näppäin tuo [I-Faksin Manuaalin Vastaanotto] -näppäimen näkyviin Internet-faksitilan perusnäytössä.

Edelleenlähetä vastaanotetut tiedot

Jos laite ei voi tulostaa vastaanotettuja fakseja, koska paperi tai väriaine on loppunut, faksit voidaan edelleenlähetää toiseen Internet-faksilaitteeseen.



Peruuta edelleenlähetys

Kosketa työn tilinäyttöä ja peruuta faksin edelleenlähetys samalla tavalla kuin lähetystyö peruutetaan.

Edelleenlähetys ei ole mahdollista, jos yhtäkään faksia ei ole vastaanotettu tai jos edelleenlähetysnumero puuttuu.



- Katso faksitoiminnallisuteen liittyvien asetusten selitys kohdassa "[Faksi Data Vast.Ota/Läh.Ed. \(manuaalisesti\) \(sivu 4-67\)](#)".
- POP3-palvelinasetukset on määritettävä, ennen kuin "Vastaanoton Aloitus" voidaan ottaa käyttöön. Lisätietoja on asetustilan kohdassa [Sovellus asetukset] → [Internetfaksi asetukset].
- Lisätietoja edelleenlähetysasetuksen rekisteröimisestä on asetustilan "[Aseta osoite datan edelleenlähetykselle \(sivu 7-73\)](#)" -toiminnossa.
- Jos edelleenlähetys ei onnistunut, koska lähetys peruutettiin tai sen aikana tapahtui kommunikaatiovirhe, edelleenlähetettävät faksit palautuvat laitteen tulostusjonoon.
- Jos faksin ensimmäisten sivujen tulostus onnistui, vain tulostamattomat sivut lähetetään edelleen.
- Jos valitset asetustilassa [Järjestelmä asetukset] → [Kuvan Lähetysasetukset] → [Käyttöasetukset] → [Oletusasetukset] ja jos "Vastaanotetun tulostusdatan pitoasetus" on otettu käyttöön, sinua pyydetään syöttämään salasana. Syötä oikea salasana numeronäppäimillä.



Saapuva reititys (eteenpäin/säilytys) Asetukset



Mallissa, jota ei ole varustettu paikallisella asemalla, asetuksen nimenä on "Saapuvien reititysasetukset".

Saapuvan reititys asetukset

Faksilla ja Internet-faksilla vastaanotettu tieto voidaan lähettää edelleen tallennetun edelleenlähetystaulukon mukaisesti.

Kun toiminto on käytössä, vastaanotetut Internet-faksit voidaan myös edelleenlähettää määritettyyn sähköpostiosoitteeseen tulostamatta niitä.

Taulukon rekisteröinti

Vastaanotetun tiedon edelleenlähetysasetukset sisältävä edelleenlähetystaulukko voidaan tallentaa ja sitä voidaan muokata.

Edelleenlähetystaulukoita voidaan tallentaa enintään 50.

Yksi edelleenlähetystaulukko voi sisältää enintään 500 lähettäjän numeron ja lähdeosoitteen yhdistelmää.

Kohteita voidaan tallentaa enintään 1 000 kaikkiin edelleenlähetystaulukoihin yhteensä.

FTP/Työpöytä/Verkkokansio-tietojen kohteita voidaan tallentaa enintään 100.

Luettelon nimi	Asetukset
Taulukon nimi	Syötä edelleenlähetystaulukon nimi.
Vastaanota linjan valinta	Valitse vastaanottolinja.
Lähettäjän osoitteen asetus	Valitse lähettäjän faksinumero tai Internet-faksin osoite.
	Tallenna kohdenumero tai -osoite ennen lähettäjän numeron tai osoitteen valintaa.
	Jos haluat lähettää kaikki vastaanotetut tiedot eteenpäin, valitse [Lähetä kaikki vastaanotettu tieto eteenpäin].
Välitysheito 1/2/3	Edelleenlähetysten päivämäärän ja kohteen määrittäminen. <ul style="list-style-type: none">• Välitysheito: Määritä edelleenlähetysten ehdot.• Viikonpäivä: Valitse viikonpäivä, jolloin edelleenlähetys aloitetaan.• Aloitusaika: Määritä kellonaika, jolloin edelleenlähetys aloitetaan.• Suoritusaika: Määritä kellonaika, jolloin edelleenlähetys lopetetaan.• Välitysmuoto: Valitse edelleenlähetettävän tiedon tiedostomuoto.
Edelleenlähetyskohde	Näyttää luettelon osoitteista, jotka voidaan valita kohteeksi. Valitse kohde valitsemalla sen asetukseksi <input type="checkbox"/> .
Lisää (valitsemalla osoitekirjasta)	Avaa osoitekirja ja syötä edelleenlähetysten vastaanottaja.
Lisää (suora merkintä)	Syötä kohteen nimi suoraan.
Poista	Poistaa valitun osoitteen.



Lähetäjän osoitteen rekisteröinti

Tallentaa uuden lähettäjän numeron tai osoitteen saapuvien reititystä varten.

Luettelon nimi	Asetukset
Syötettävä osoite	Näyttää syötetyn lähettäjän numeron tai osoitteen.
Faksinumero	Syötä lähettäjän numeroksi tallennettava faksinumero. Jos syötät useita lähettäjän numeroita, erota ne puolipisteellä (;) tai pilkulla (,). [Globaali Osoite-Etsintä] -näppäimen koskettaminen tuo esiin yleisen osoitehaun näytön.
Internet-faksin osoite	Syötä lähettäjän osoitteeksi tallennettava Internet-faksin osoite. Jos syötät useita lähettäjän numeroita, erota ne puolipisteellä (;) tai pilkulla (,). [Globaali Osoite-Etsintä] -näppäimen koskettaminen tuo esiin yleisen osoitehaun näytön.
Poista	Poistaa valitun lähettäjän numeron tai osoitteen.
Lisää luetteloon	Lisää syötetyn lähettäjän numeron luetteloon.

Pääkäyttäjän asetukset

Tallentaa pääkäyttäjäasetukset saapuvien reititystä varten.

Luettelon nimi	Asetukset
Poista edelleenlähetystaulukon rekisteröinti käytöstä	Estää edelleenlähetystaulukon tallentamisen.
Estä edelleenlähetystaulukon vaihto/poisto	Estää edelleenlähetystaulukon muuttamisen/poistamisen.
Poista käytöstä edelleenlähetysten ehtomuutos	Estää edelleenlähetysten ehtojen muuttamisen.
Estä edelleenlähetysten aika-asetus käyttöpaneelista	Estää edelleenlähetysten aika-asetuksen määrittämisen laitteella.
Tulostustyylin asetus	Vastanotettavan tiedon tulostustyylin määrittäminen. Jos olet valinnut [Tulosta Aina]- tai [Tallenna vain kun virhe] -vaihtoehdon, syötä tiedoston nimi.
Merkin esiasetus	Aseta tiedostonimeen lisätyt merkit, kun tiedosto tallennetaan. Kun "Merkki 1" ja "Merkki 2" ovat asetettu kohdassa "Tiedostojen nimeäminen nro 1 - nro 7", asetetut merkit lisätään tiedostonimeen. Syötä enintään 64 puolilleveää/täysleveää merkkiä.
Tiedostojen nimeäminen Nro 1 – nro 7	Aseta tiedoston nimen sisältämät tiedot tiedostoa tallennettaessa.
Jos saatu osoitekirjaan rekisteröidyltä kontaktilta, lähettäjän nimi vaihtuu kontaktin nimeksi.	Kun lähettäjän tiedot on tallennettu osoitekirjaan, lähettäjän tiedot muutetaan osoitekirjaan tallennetuksi nimeksi.



1

Ota [Saapuvien reititys] -toiminto käyttöön.

Kosketa valikon kohtaa [Pääkäyttäjä asetukset].
Ota [Saapuvien reititys] -toiminto käyttöön asetusnäytössä.

2

Tallenna lähettäjän numero tai osoite.

Kosketa valikon kohtaa [Lähettäjän numeron /osoitteen rekisteröinti].
Syötä kohdenumero tai -osoite, jonka haluat tallentaa.



Jos haluat edelleenlähettää kaiken vastaanotetun tiedon, sinun ei tarvitse tallentaa lähettäjän numeroa ja osoitetta erikseen.

3

Tallenna edelleenlähetystaulukko.

Kosketa valikon kohtaa [Saapuvan reititys asetukset].
Kosketa [Lisää]-näppäintä esiin tulevassa näytössä.
Kun [Taulukon rekisteröinti] -näyttö ilmestyy, tallenna edelleenlähetystaulukko.

4

Ota tallennettu edelleenlähetystaulukko käyttöön.

Kosketa valikon kohtaa [Saapuvan reititys asetukset].
Aseta edelleenlähetystaulukon nimi, jonka haluat ottaa käyttöön .
Määrittääksesi edelleenlähetysolosuhteet, valitse [Lähetä edelleen perustuen edelleenlähetyskohteisiin 1-3.], ja valitse myös [Välitä aina] tai [Välitä valittuna päivänä ja ajankohtana]. Jos valitset [Välitä valittuna päivänä ja ajankohtana], voit määrittää edelleenlähetysten päivämäärän ja ajan etukäteen.



Saapuva reititys (säilytys) asetukset

Asetukset vastaanotetun datan tallentamiseksi paikalliselle levyille

Ulkoinen tilinhallintasovellus voidaan lisätä ja sitä voidaan hallita. Määritä asetukset vastaanotettujen faksien tallentamiseksi paikalliselle asemalle.

Kohta	Asetukset
Vastaanotetun datan autom. tallennus paikalliselle levyille	Aseta tallennetaanko vastaanotetut faksit paikalliselle asemalle.
Tallennettavan datan määrittely	Aseta mitkä vastaanotetut faksit tallennetaan. Valitse faksi ja Internet-faksi.
Tallennettavan kansion määrittely	Määritä mihin kansioon vastaanotetut faksit tallennetaan. Syötä enintään 32 puolileveää/täysleveää merkkiä pitkä kansionimi.
Tallennuksen päivämääräkansion asetukset	Määritä asetukset, joilla luodaan päivämääräkansiot ja vastaanotetut faksit tallennetaan kansioihin päivämäärän mukaan.
Tiedostomuoto	Valitse saapuvien reitityksen tiedostomuoto.
Tulostustyylin asetus	Määritä vastaanotettujen faksien tulostusasetukset. <ul style="list-style-type: none">• Tallenna ja tulosta: Tallenna vastaanotetut faksit paikalliselle asemalle sekä tulosta ne myös.• Tulosta vain, kun ilmenee tallennusvirhe: Tulosta vastaanotettu faksi, kun tallennus epäonnistuu.• Tallenna saapuvien reitityksen virhelaatikkoon, kun tallennus epäonnistuu: Kun tallennus epäonnistuu, tallenna faksi saapuvien reitityksen virhelaatikkoon.
Merkin esiasetus	Aseta tiedostonimeen lisätyt merkit, kun tiedosto tallennetaan. Kun "Merkki 1" ja "Merkki 2" ovat asetettu kohdassa "Tiedostojen nimeäminen nro 1 - nro 7", asetetut merkit lisätään tiedostonimeen. Syötä enintään 64 puolileveää/täysleveää merkkiä.
Tiedostojen nimeäminen Nro 1 – nro 7	Aseta tiedoston nimen sisältämät tiedot tiedostoa tallennettaessa.
Jos saatu osoitekirjaan rekisteröidyltä kontaktilta, lähettäjän nimi vaihtuu kontaktin nimeksi.	Kun "Tiedostojen nimeäminen" -kohdan lähettäjän nimi on käytössä, voit muuttaa lähettäjän nimen osoitekirjassa olevaan nimeen.
Huomautusasetusten vastaanotto	Aseta lähetetäänkö ilmoitus sähköpostitse vastaanotetusta faksista.
Kohdehuomautuksen osoite	Näyttää osoitteen, johon ilmoitus lähetetään.
Suora syöttö	Syötä ilmoitusosoite. Syötä osoitteen pituudeksi enintään 1500 puolileveää merkkiä.
Globaali osoite Etsi	Valitse osoite yleisestä osoitekirjasta.
Lisää luetteloon	Suoraan syötetty tai yleisestä osoitekirjahausta löydetty osoite tallennetaan ilmoitusosoitteisiin.



Yleiset asetukset

Paperiasetukset

Paperikaukalo asetukset

Paperin paino

Näitä asetuksia käytetään ohjaamaan lämpöyksikön lämpötilaa paperin painon mukaan.

Asetukset koskevat kierrätyspaperia, rei'itettyä paperia, esitulistettua paperia, kirjelomakkeita, värillistä punaista paperia ja käyttäjätuypin paperia.

Valittavissa ovat "60 - 89 g/m²" tai "90 - 105 g/m²" ("16 - 23 lbs." tai "23+ - 28 lbs.").



Tämän voi asettaa vain koneen käyttöpaneelissa.

Varmista, että käytetään vain paperia, jonka painoalue vastaa tässä asetettua painoaluetta. Älä sekoita paperitasolla tällaiseen paperiin tavallista tai muuta paperia, joka on painoalueen ulkopuolella.

Kun asetuksia muutetaan, muutokset tulevat voimaan sen jälkeen, kun laite on käynnistetty uudelleen. Katso laitteen uudelleenkäynnistys kohdasta "[VIRRAN KYTKEMINEN PÄÄLLE \(sivu 1-8\)](#)".

Käyttö- Asetukset

Tila- Asetukset

Datalista

Määritä [Yksipuoleinen]- tai [Kaksipuoleinen]-tulostus tietoluettelossa.

Tandemyhteyden asetukset

Kun kahta laitetta käytetään verkkotulostimina TCP/IP-protokollan kautta, käytä tätä asetusta asiakkaan laitteena toimivan laitteen portin numeron ja IP-osoitteen määrittämiseen.

Poista isäntälaitte- tila käytöstä

Tämän asetuksen käyttöönotto estää tandem-lähetysten. (Tämä asetukset ei yleensä ole tarpeen.)

Asiakaskone tilan poisto käytöstä

Tämän asetuksen käyttöönotto estää tandem-vastaanoton. (Tämä asetukset ei yleensä ole tarpeen.)



- Jos käyttäjän tunnistus on otettu käyttöön, tandem-toiminnon käyttö edellyttää, että sekä päälaitteeseen että asiakkaan laitteeseen syötetään sama käyttäjän nimi ja salasana. Jos ei käytetä samaa käyttäjänimeä ja salasanaa, sivujen määrää ei ehkä lisätä oikeaan käyttäjän laskuriin tai tulostus tapahtuu ainoastaan pääkoneella.
- Tehtaan oletusarvo portin numerolle on [50001]. Vaihda portin numero vain siinä tapauksessa, että asetuksessa on ongelmia.

Mukautetun linkin asetukset

Tallennetut verkko-osoitteet voidaan näyttää asetuksetvalikon näyttöalueelle.

Siirry tallennettujen osoitteiden verkkosivulle napsauttamalla mukautettua linkkiä.



Laiteasetukset

Koneeseen liitettyjä laitteita voidaan asettaa.

Tila-Asetukset

Toimenpiteet, kun saavutetaan nidottavien arkkien enimmäislukumäärä

Asettaa näytetäänkö viesti korjaustoimenpiteen valintaa varten, kun saavutetaan niittien maksimimäärä.

Automaattisen paperin valinnan paperityyppi

Automaattisen paperinvalintatoiminnon valitsemat paperityypit* voidaan määrittää. Valitse yhtä seuraavista asetuksista:

- Tavallinen
- Tavallinen ja kierrätetty paperi
- Kierrätetty

Automaattinen paperinvalintatoiminto ei valitse muita paperityyppejä, kuin mitä asetuksessa on määritetty.

* Aseta paperityyppi kullekin paperitasolle valitsemalla "Asetukset" [Järjestelmä asetukset] → [Paperikaukalo asetukset].

Tavallisen paperin yhteensopivuusasetukset

Jos käytät tulostinajuria, joka ei tue tavallista paperia 1 tai 2, määritä käytettäväksi tavallinen paperi, kun tulostetaan tulostinajurilla.

Tavallinen paperi 1 painaa 60–89 g/m² (16–24 lbs bond). Tavallinen paperi 2 painaa 90–105 g/m² (24–28 lbs bond). Tarkista yleensä käytetyn tavallisen paperin paino ja tee asetus sen mukaan.

Tunnistustaso Auto-väritilassa

Kun väritilaksi on kopiointitilassa asetettu automaattinen tila, värillisten tai mustavalkoisten alkuperäisten asiakirjojen havaitsemiskohdaksi voidaan asettaa yksi viidestä tasosta. Kun asetuksena on [Lähempänä mv], alkuperäiset on helpompi tunnistaa värillisinä. Kun asetuksena on [Lähempänä väri], alkuperäiset on helpompi tunnistaa värillisinä.

2-puol. pois käytöstä

Tätä käytetään poistamaan 2-puolinen tulostus käytöstä, esimerkiksi silloin, kun kaksipuolismoduulissa tapahtuu toimintahäiriö.

Siirtymän käytöstä poistaminen

Poista ulostulon lajittelu käytöstä.

Nidonnan käytöstä poistaminen

Tällä asetuksella nidonta voidaan estää, esim. jos sisemmän viimeistelijän niitti ei toimi kunnolla.

Syöttölaitteen poisto käytöstä

Käytä asetusta estämään automaattisen syöttölaitteen käyttö esimerkiksi silloin, kun syöttölaitteeseen tulee toimintahäiriö. (Kun asetus on käytössä, skannaus valolevyä käyttämällä on edelleen mahdollista.)

Valinnaisen paperitason poistaminen käytöstä

Tätä asetusta käytetään poistamaan käytöstä 500 arkin paperinsyöttötaso ja vakio/2x500 arkin paperilaatikko, esim. kun se ei toimi kunnolla.

Kaukaloasetuksen poistaminen käytöstä

Tällä asetuksella poistetaan tasoasetukset käytöstä (ohisyöttötasoa lukuun ottamatta).

Viimeistelijän poistaminen käytöstä

Tällä asetuksella sisäinen viimeistelijä voidaan estää esim. jos se ei toimi kunnolla.

Koneen tunnistusasetukset

Tunnista laite syöttämällä nimi tai koodi.



Kellonajan Asetus

Tällä toiminnolla voit asettaa laitteen sisäisen kellon päiväyksen ja kellonajan.

Kohta	Kuvaus
Määritä aikavyöhyke	Jos alueesi on ennen GMT (Greenwich Mean Time) -aikaa, valitse [+]. Jos alueesi on GMT-ajan jälkeen, valitse [-]. Määritä seuraavaksi aikaero alueesi ja GMT-ajan välillä tunteina ja minuutteina. (Esimerkki: Jos alue on Suomi, aikaero on + 2 tuntia 00 minuuttia.)
Päivämäärän&Ajan asetukset	Aseta aika valitsemalla tässä järjestyksessä vuosi, kuukausi, päivä, tunti ja minuutit.
Synkronoi Internet-aikapalvelimesta	Asetusta voi käyttää, jos laitteessa on Internet-yhteys. Laitteen kellonaika säädetään automaattisesti Internet-aikapalvelimen aikaan.

Kesäajan Asetus

Ota kesäaika käyttöön.

Kohta	Kuvaus
Kesäajan Asetus	Valitse, otetaanko Kesäajan asetukset käyttöön. Jos asetusta ei oteta käyttöön, seuraavat asetukset ei voi tehdä.
Valitse asetustyyppi	Määritä, käytetäänkö kesäajan aloitus- ja lopetuspäivänä viikonpäivää vai päivämäärää.
Aloitusaika	Aseta kesäajan aloitusaika. Jos valitsit "Viikonpäivä" -kohdassa "Valitse asetustyyppi", aseta kesäajan aloitusviikko ja sitten aloituspäivä. Jos valitsit "Valitse asetustyyppi" -kohdassa "Päivämäärä", aseta aloituspäivä. Aseta tunnit ja minuutit sekä UTC (Coordinated Universal Time) -aika.
Päätymisaika	Aseta kesäajan päätymisaika samalla tavoin kuin aloitusaika.
Säätöaika	Aseta kesäajan alkaessa säädettävä aika.

Kun tätä toimintoa käytetään, kellonaika muuttuu siirryttäessä kesä- ja talviaikaan, kuten taulukko esittää.

Alue	Talviaika → Kesäaika	Kesäaika → Talviaika
Eurooppa*	Maaliskuun viimeinen sunnuntai, 1.00 vaihtuu kellonaikaan 2.00	Lokakuun viimeinen sunnuntai, 1.00 vaihtuu kellonaikaan 0.00
Australia, Uusi-Seelanti	Lokakuun viimeinen sunnuntai, 2 vaihtuu kellonaikaan 3	Maaliskuun viimeinen sunnuntai, 3.00 vaihtuu kellonaikaan 2.00
Muut maat	Kosketa [Kesäajan Asetus] -valintaruutua niin, että valintamerkki <input checked="" type="checkbox"/> tulee näkyviin. Kellonajan asetukset konfiguroidaan normaaliaikaan plus yksi tunti. Kun <input checked="" type="checkbox"/> valitaan, kello palaa normaaliaikaan.	

* Joissakin maissa siirtyminen kesä- ja talviaikaan voi tapahtua eri aikaan kuin mitä laitteen asetuksissa on määritetty.



Päiväyksen Muoto

Tämä on laitteen käytön ensimmäinen ja perustava asetusta.
Päiväyksen tulostusmuodon voi vaihtaa.

Kohta	Kuvaus
Nyk. Asetus	Nykyinen aika näkyy Päiväyksen muoto -kohdassa asetetussa muodossa.
Muoto	Aseta vuoden, kuukauden ja päivän järjestys päiväyksessä (YYYY/MM/DD).
Erotin	Valitse päiväyksen erottimeksi jokin kolmesta symbolista tai tyhjä väli.
Päivännimen Paikka	Valitse, onko päivän nimi ennen päivämäärää vai sen jälkeen.
Ajan esitysmuoto	Valitse 12 tai 24 tunnin näyttö. 24 tunnin näyttö: 00:00 – 24:00 12 tunnin näyttö: 00:00 AM – 11:59 AM/00:00 PM – 11:59 PM

Tuotekoodi/Sovellusnumeron syöttö

On syötettävä laitteen tuotekoodi ja sovelluksen numero, jos haluat käyttää seuraavia edistyneitä toimintoja.

Sarjanumero

Viivakoodifonttikitti

Internet-faksin laajennus

PS3 laajennus

Sovelluksen Integrointimoduuli

Sovelluksen Kommunikaatiomoduuli

Ulkoisen tilin moduuli

Suoran tulostuksen laajennussarja

OCR-laajennussarja

Parannettu pakkauspaketti

Syötä edellä mainitun toiminnon tuotekoodi ja sovelluksen numero.



- Laitteen laajennetun toiminnon aktivointitilan mukaan näytettävät kohdat vaihtuvat.
- Pyydä syötettävää tuotekoodia jälleenmyyjältä.
- Tätä asetusta ei voi määrittää joissakin maissa ja joillakin alueilla.



Ääniasetukset

Määritä laitteen ilmoitusäänet ja niiden äänenvoimakkuus.

Merkkiääniasetukset (yleiset)

Näppäinääni

Säätää näppäinäänen tasoa tai poistaa äänen käytöstä.

Väärän syötteen merkkiääni

Säätää äänenvoimakkuutta tai poistaa äänen käytöstä virheellisen asetuksen yhteydessä kuten kun jos syötetään määrittämätön numero.

Referenssiääni

Tämä kytkee äänen päälle, kun muutetaan kopiosuhdetta tai valotusta ja asetus saavuttaa vakioarvon (kopiointisuhde 100 %, valotus 3). Säätää viiteäänen tasoa tai poistaa äänen käytöstä.

Kopio valmis -ääni

Säätää kopioinnin valmistumisen ilmoitusäänen tasoa tai poistaa äänen käytöstä.

Skannaus valmis -ääni (kuva lähetä)

Säätää faksin tai skannerin skannauksen valmistumisen ilmoitusäänen tasoa tai poistaa äänen käytöstä.

Virta pois -ääni

Säätää laitteen virran pois kytkemisen ilmoitusäänen tasoa tai poistaa äänen käytöstä.

Huomioääniasetukset

Aseta toistetaanko ilmoitusääni, kun laite on seuraavassa tilassa.

Ei paperia, ei alkuperäistä, tukos, väriaine loppunut (musta), hukkavärisäiliö täynnä, ulostulotaso täynnä.

Merkkiääniasetukset (kuva lähetä)

Säätää faksi- ja skannaustoimenpiteissä käytettävien toimintojen äänenvoimakkuuden.

Faksi

Aseta ääni kaiuttimelle, soittoäänelle, faksin vastaanotto valmis -signaalille, faksin lähetys valmis -signaalille ja faksiyhteyden virhesignaalille.

Internetfaksi

Säätää faksiyhteyden virhesignaalin ja faksin vastaanotto valmis -signaalin äänenvoimakkuuden asetusta.



Verkkoasetukset

Pika-asetus

Valitse minimiasetukset, jotka vaaditaan laitteen verkkoon yhdistämiseksi.

Langattomat asetukset



Tämä asetusta tulee esiin, kun asennetaan langattoman lähiverkon sovitin.

Yhteystyyppi

Käytä asetusta vaihtaaksesi asetusten [Vain langallinen], [Kiinteä+langaton (tukiasematila)] tai [Langaton (Infrastruktuuritila)] välillä.

Pidä langaton tukiasema aktivoituna

Tämä voidaan ottaa käyttöön vain, kun "Yhteystyyppi" on asennossa "Kiinteä+langaton (tukiasematila)". Jos se on kytketty pois käytöstä, NFC-kortinlukijalla on kosketettava mobiililaitetta tai [Helppo yhteys (QR-koodi)] -näppäintä on kosketettava aloitusnäytöllä, jotta otetaan käyttöön langaton lähiverkko.

Kun yksi alla olevista ehdoista toteutuu, langaton lähiverkkoyhteys peruutetaan automaattisesti.

- Kun ei oteta yhteyttä tukiasemaan tietyn ajanjakson kuluessa.

Kun "Langaton (Infrastruktuuritila)" valitaan kohdassa "Yhteystyyppi"

Tukiasemahaku

Avaa tukiasemat napsauttamalla tätä. Kun hakutulokset näytetään, valitse käytettävä tukiasema ja napsauta [OK]. [SSID], [Suojaustapa] ja [Salaus] otetaan automaattisesti käyttöön.

SSID

Anna SSID käyttämällä korkeintaan 32 merkkiä.

Suojaustapa

Valitse suojaustapa.

Salaus

Valitse salaustapa.

Suojausavain

Syötä suojausavain.

Suojaustapa	Suojausavain
<ul style="list-style-type: none">• WEP• WPA/WPA2-yhdistetty henkilökohtainen• WPA/WPA2-yhdistetty yritys• WPA2 henkilökohtainen• WPA2 yritys	WEP, 64 bittiä: 5 merkkiä tai 10-merkinen heksadesimaalinumero WEP, 128 bittiä: 13 merkkiä tai 26-merkinen heksadesimaalinumero WPA/WPA2: 8 –63 merkkiä tai 64-bittinen heksadesimaalinumero

Näytä suojausavain

Jos asetuksena on PÄÄLLÄ, suojausavain näkyy.

IPv4-asetukset

Kun käytetään laitetta TCP/IP (IPv4) -verkossa, käytä tätä asetusta määrittämään laitteen IP-osoite.

DHCP

Käytä tätä asetusta, kun haluat, että IP-osoite haetaan automaattisesti DHCP (Dynamic Host Configuration Protocol) / BOOTP (Bootstrap Protocol) -protokollan avulla. Kun tämä asetusta on valittu, IP-osoitetta ei tarvitse syöttää manuaalisesti.



DHCP/BOOTP-protokollaa käytettäessä laitteelle määritetty IP-osoite saattaa muuttua automaattisesti. Jos IP-osoite muuttuu, tulostus ei ole mahdollista.



IPv4-osoite

Syötä laitteen IP-osoite.

Aliverkon peite

Syötä IP-aliverkon peite.

Oletusyhdyskäytävä

Syötä oletusyhdyskäytävän osoite.

Verkon nimiasetus

Laitteen nimi

Syötä laitteen nimi.

Toimialueen nimi

Syötä palvelimen nimi.

Kommentti

Syötä kommentti.

DNS-asetukset

Ensisijainen palvelin

Syötä ensisijaisen DNS-palvelimen IP-osoite.

Toissijainen palvelin

Syötä toissijaisen DNS-palvelimen IP-osoite.

Toimialueen nimi

Syötä valitun DNS-palvelimen verkkotunnus.

SMTP-asetukset

Ensisijainen palvelin

Syötä ensisijaisen SMTP-palvelimen IP-osoite tai isäntänimi.

Lähett. Nimi

Syötä lähettäjän nimi.

Lähettäjän osoite

Jos tietojen lähetyksessä epäonnistuu, palvelin saattaa palauttaa toimittamattoman sähköpostin. Syötä sähköpostiosoite (vain yksi) tällaisten toimittamattomien sähköpostien vastaanottamista varten. Osoitteen kannattaa yleensä olla pääkäyttäjän sähköpostiosoite.

Salli SSL

Jos on valittu , TLS-salattua SMTP-yhteyttä voidaan käyttää STARTTLS-komennolla.

Tämä edellyttää, että palvelin tukee STARTTLS-komentoa.

Salli SSL-salattu yhteys asettamalla "Portin Numero" samaksi kuin normaalin SMTP-yhteyden portin numero.

SMTP-varmistus

Jos on valittuna, SMTP-palvelimen todennus suoritetaan.

Käyttäjänimi

Syötä käyttäjänimi.

Salasana

Syötä salasana.

Salasanan vaihtaminen

Vaihda salasana valitsemalla .

Yhteystesti.

Testaa yhteys SMTP-palvelimeen koskettamalla [Suorita]-painiketta.



LDAP:n asetus

Nimi

Syötä osoitekirjanimi.

Etsintäjuuri.

Asettaa haun oletusasetukset LDAP-hakemistopuun tietyn alueen hakua varten.

Esimerkki: o = ABC, ou = NY, cn = kaikki

Syötteet tulee erottaa toisistaan puolipisteellä tai pilkulla.

LDAP-palvelin

Syötä LDAP-palvelimen IP-osoite tai isäntänimi.

Käyttäjänimi

Syötä tilin nimi LDAP-asetuksia varten.

Salasana

Syötä salasana.

Salasanan vaihtaminen

Vaihda salasana valitsemalla .

Varmistuksen tyyppi

Valitse todennuspalvelin pudotusvalikosta.

KDC-palvelin

Syötä Kerberos-todennuspalvelimen IP-osoite tai isäntänimi.

Alue

Syötä Kerberos-palvelimen alue.

Ota käyttöön valinta käyttöpaneelist.

Määritä, voiko osoitteen valita laitteen käyttöpaneelist.

Anna käyttäjänimi globaalia osoitteen hakua varten..

Valitse, tunnistetaanko käyttäjä yleistä osoitehakuja tehdessä.

Salli SSL

Jos on valittuna, SSL-salattu yhteys on käytössä.

Yhteystesti.

Testaa yhteys LDAP-palvelimeen koskettamalla [Suorita]-painiketta.

Julk. kansio-/verkkotallennusas.

Valitse kullekin vaihtoehdolle [Kielletty], jos tallennusta ei käytetä.



Kun asetukset ovat muuttuneet, muutokset tulevat voimaan laitteen uudelleenkäynnistyksen jälkeen. Katso laitteen uudelleenkäynnistys kohdasta "[VIRRRAN KYTKEMINEN PÄÄLLE \(sivu 1-8\)](#)".



Verkon nimiasetus

Laitteen nimi

Syötä laitteen nimi.

Toimialueen nimi

Syötä palvelimen nimi.

Kommentti

Syötä kommentti.

Liitäntäasetukset

Valitse yleiset verkkoasetukset.

TCP/IP-tiedot voidaan asettaa.

Yhteystyyppi

Siirry kohtien [Vain langallinen], [Kiinteä+langaton (tukiasematila)] tai [Langaton (Infrastruktuuritila)] välillä sovittaaksesi verkon yhteystilaan.

Pidä langaton liitäntäpiste aktivoituna

Tämä voidaan ottaa käyttöön vain, jos "Yhteystyyppi" on [Kiinteä+langaton (tukiasematila)].

Jos otettu käyttöön, laite voi normaalisti käyttää langatonta LAN-verkkoa.

Jos se on kytketty pois käytöstä, NFC-kortinlukijalla on kosketettava mobiililaitetta tai [Helppo yhteys (QR-koodi)] -näppäintä on kosketettava aloitusnäytöllä, jotta otetaan käyttöön langaton lähiverkko.

Kun yksi alla olevista ehdoista toteutuu, langaton lähiverkkoyhteys peruutetaan automaattisesti.

- Kun ei oteta yhteyttä tukiasemaan tietyn ajanjakson kuluessa.

IPv4-asetukset

Kun käytetään laitetta TCP/IP (IPv4) -verkossa, käytä tätä asetusta määrittämään laitteen IP-osoite.

DHCP

Käytä tätä asetusta, kun haluat, että IP-osoite haetaan automaattisesti DHCP (Dynamic Host Configuration Protocol) v6 -protokollan avulla. Kun tämä asetus on valittu, IP-osoitetta ei tarvitse syöttää manuaalisesti.



DHCP/BOOTP-protokollaa käytettäessä laitteelle määritetty IP-osoite saattaa muuttua automaattisesti. Jos IP-osoite muuttuu, tulostus ei ole mahdollista.

IPv4-osoite

Syötä laitteen IP-osoite.

Aliverkon peite

Syötä IP-aliverkon peite.

Oletusyhdyskäytävä

Syötä oletusyhdyskäytävän osoite.

IPv6-asetukset

Kun laitetta käytetään TCP/IP (IPv6) -verkossa, käytä tätä asetusta määrittämään laitteen IP-osoite.

IPv6

Ota tämä asetus käyttöön.



DHCPv6

Käytä tätä asetusta, kun haluat, että IP-osoite haetaan automaattisesti DHCP (Dynamic Host Configuration Protocol) v6 -protokollan avulla. Kun tämä asetusta on valittu, IP-osoitetta ei tarvitse syöttää manuaalisesti.

Manuaalinen osoite / Prefixin pituus

Syötä laitteen IP-osoite ja etuliitteen pituus (0–128).

Oletusyhdyskäytävä

Syötä oletusyhdyskäytävän osoite.



- DHCPv6-protokollaa käytettäessä laitteelle määritetty IP-osoite saattaa muuttua automaattisesti. Jos IP-osoite muuttuu, tulostus ei ole mahdollista.
- IPv6-ympäristössä laite voi käyttää LPD- tai IPP-protokollaa.

MTU-asetukset

Aseta enimmäiskoko edelleen lähetetylle tiedolle.

Ping -Komento

Tarkistaa, voiko laite muodostaa yhteyden verkon tietokoneeseen.

Määritä haluamasi tietokoneen IP-osoite ja kosketa [Suorita]-näppäintä. Esiin tuleva viestii ilmoittaa, saatiinko tietokoneeseen yhteys.

DNS-asetukset

IPv4-asetukset

Ensisijainen palvelin

Syötä ensisijaisen DNS-palvelimen IP-osoite.

Toissijainen palvelin

Syötä toissijaisen DNS-palvelimen IP-osoite.

IPv6-asetukset

Ensisijainen palvelin

Syötä ensisijaisen DNS-palvelimen IP-osoite.

Toissijainen palvelin

Syötä toissijaisen DNS-palvelimen IP-osoite.

Määritettyä aikakatkaisua käytetään, kunnes yhteys DNS-palvelimeen muodostetaan perusasetusten mukaisella tavalla.

Toimialueen nimi

Syötä valitun DNS-palvelimen verkkotunnus.

DNS-päivitys

Asetuksen valinta ottaa käyttöön DNS-palvelimen dynaamisen päivityksen.



IEEE802.1X asetus

IEEE802.1X-protokollaa voidaan käyttää käyttäjien todennukseen ja laitteeseen pääsyn hallintaan. IEEE802.1X-protokolla määrittää porttipohjaisen todennuksen sekä kiinteille että langattomille verkoille. Käytä IEEE802.1X-todennusta sallimaan ainoastaan todennettujen laitteiden verkon käyttö sekä suojaamaan verkkoa kolmansien osapuolten väärinkäytöltä.

IEEE802.1X-todennus voidaan ottaa käyttöön ja poistaa käytöstä tällä asetuksella. Yksityiskohtaiset IEEE802.1X-asetukset voidaan määrittää Asetustilassa (Internet-versio). Internet-sivun asetuksista riippuen yhteyttä laitteeseen tai tulostusta, skannausta tai Asetustilan (Internet-versio) näyttämistä ei ehkä sallita. Poista tässä tapauksessa tämän asetuksen valinta ja muuta Asetustilan (Internet-versio) asetuksia.

IEEE802.1X todennus

Aseta käytetäänkö IEEE802.1X-todennusta.

EAP Todennusmenetelmä

Aseta IEEE802.1X-todennuksen todennusmenetelmäksi EAP.

EAP-käyttäjänimi

Syötä enintään 64 täysleveää/puolileveää merkkiä todennuksessa käytettäväksi EAP-käyttäjänimeksi.

Salasana

Syötä enintään 64 puolileveää merkkiä todennuksessa käytettäväksi EAP-salasanaksi.

Palvelimen todennus

Aseta käytetäänkö palvelimen todennusta.

EAP-aikakatkaisu

Aseta EAP-aikaraja.

EAP-uudelleenyritysten määrä

Aseta EPS-uudelleenyritysten määrä lähetyksen epäonnistuessa.

Sertifikaatin tila

Näyttää IEEE802.1X-lähetykseen vaadittavan sertifikaatin tilan. Asenna sertifikaatti napsauttamalla [Asenna].

CA-sertifikaatin tila

Näyttää IEEE802.1X-lähetykseen vaadittavan CA-sertifikaatin tilan. Asenna sertifikaatti napsauttamalla [Asenna].



Palveluasetukset

Määritä yleiset verkkoasetukset.

Määritä SMTP-, Kerberos-todennus-, SMTP-, mDNS-, SNMP- ja SMB-asetukset.

SMTP

SMTP-asetukset

Ensisijainen palvelin

Syötä ensisijaisen SMTP-palvelimen IP-osoite tai isäntänimi.

Toissijainen palvelin

Syötä toissijaisen SMTP-palvelimen IP-osoite tai isäntänimi.

Portin Numero

Syötä portin numero. Oletusasetus on portti 25.

Aikakatkaus

Syötä aikaraja. Oletusasetus on 20 sekuntia. Asetusta käytetään yhteyden muodostamisessa SMTP-palvelimeen sekä tietojen lähetyksessä sähköpostia koskevien järjestelmäasetusten mukaisella tavalla.

Läheht. Nimi

Syötä enintään 20 täysleveää/puolileveää merkkiä lähettäjän nimeksi.

Lähehtäjän osoite

Syötä lähettäjän osoitteen pituudeksi enintään 64 puolileveää merkkiä.

Salli SSL

Jos SSL-salaus on käytössä, TLS-salattua SMTP-yhteyttä voidaan käyttää STARTTLS-komennolla.

Tämä edellyttää, että palvelin tukee STARTTLS-komentoa.

Salli SSL-salattu yhteys asettamalla "Portin Numero" samaksi kuin normaalin SMTP-yhteyden portin numero.

SMTP-varmistus

Suorittaa SMTP-palvelimen todennuksen.

Jos käytät Kerberos-todennusta, määritä KDC-palvelin, portin numero ja alue Kerberos-todennuksen asetukset -sivulla.

Käyttäjänimi

Syötä käyttäjänimi.

Salasana

Syötä salasana.

Vaihda salasana valitsemalla [Salasanan vaihtaminen] -asetukseksi .

POP ennen SMTP:tä

Jos on valittuna, sinut todennetaan POP-palvelimessa ennen SMTP-yhteyden käyttöä.

- POP3-palvelin: Syötä toissijaisen SMTP-palvelimen IP-osoite tai isäntänimi.
- Portin Numero: Syötä POP ennen SMTP:tä -yhteyden POP3-portin numero. Oletusasetus on portti 110.
- POP-varmistus: Jos on valittuna, todennusprotokollaa (mukaan lukien APOP) käytetään POP3-palvelimen todennukseen.
- Käyttäjänimi: Syötä POP ennen SMTP:tä -yhteyden käyttäjänimi.
- Salasana: Syötä POP ennen SMTP:tä -yhteyden salasana. Vaihda salasana valitsemalla [Salasanan vaihtaminen] -asetukseksi .
- Salli SSL: Jos on valittuna, SSL-salattu POP-yhteys tai TLS-salattu POP-yhteys STLS-komennolla on käytössä. Tämä edellyttää, että palvelin tukee SSL-salattua POP-yhteyttä tai STLS-komentoa.
Salli SSL-salattu yhteys asettamalla "Portin Numero" SSL-salatun POP-yhteyden portin numeroksi.
Salli TLS-salattu POP-yhteys asettamalla "Portin Numero" samaksi kuin normaalin POP3-yhteyden portin numero.

Yhteystesti.

Testaa yhteys SMTP-palvelimeen koskettamalla [Suorita]-painiketta.



Kerberos

Kerberos-tarkistuksen asetukset

KDC-palvelin

Syötä Kerberos-todennuspalvelimen IP-osoite tai isäntänimi.

Portin Numero

Syötä Kerberos-todennuspalvelimen portin numero. Oletusasetus on portti 88.

Alue

Syötä Kerberos-palvelimen alue.

SNTP

SNTP-asetukset

SNTP

Ota tämä asetus käyttöön, kun haluat käyttää SNTP-protokollaa.

SNTP-palvelin

Syötä SNTP-palvelimen IP-osoite tai isäntänimi.

Portin Numero

Syötä portin numero. Oletusasetus on portti 123.

Aikakatkaisu

Syötä aikaraja. Oletusasetus on 5 sekuntia.

Synkronointi aikaväli

Syötä SNTP-palvelimeen synkronoinnin aikaväli.

Synkronoi käynnistettäessä

Jos haluat synkronoinnin tapahtuvan laitteen käynnistyksen yhteydessä, valitse .

Synkronoi nyt

Näppäimen koskettaminen synkronisoi laitteen SNTP-palvelimen aikaan.

mDNS

mDNS-asetukset

mDNS

Ota tämä asetus käyttöön, kun haluat määrittää mDNS-asetukset.

Palvelun nimi

Syötä palvelun nimi.

Toimialueen nimi

Näytä verkkotunnuksen nimi.

Korkein prioriteettipalvelu

Valitse palvelu, jota priorisoidaan.

SNMP

SNMP v1 Asetukset

SNMP v1 Asetukset

Ota tämä asetus käyttöön, kun haluat määrittää SNMPv1-asetukset.

Saantimenetelmä

Määritä pääsytapa.

GET Yhteisö

Syötä GET Community -nimi laitetietojen SNMP:llä hakua varten.

Set Community

Syötä SET Community -nimi, joka vaaditaan SNMP-asetusten määrittämistä varten.

Vaihda SET Community

Vaihda SET community -nimi asettamalla .



Trap Community

Syötä yhteisötunnus laitteesta lähetettävää SNMP TRAP -viestiä varten.

TRAP kohdeosoite

Syötä kohdetietokoneen IP-osoite SNMP TRAP -yhteyttä varten.

SNMP v3 -asetukset

SNMP v3 -asetukset

Ota tämä asetus käyttöön, kun haluat määrittää SNMPv3-asetukset.

Käyttäjänimi

Syötä käyttäjänimi.

Todennusavain

Syötä todennusavain

Yksityisavain

Syötä tietosuoja-avain.

Kontekstinimi

Näytä kontekstinimi.

SMB-asetukset

Aseta SMB-protokollaversio jota käytetään toiminnoissa kuin Skannaa verkkokansioon.

Käytä tätä asetusta yhdistämään laitteeseen, joka ei voi automaattisesti muuttaa SMB-protokollaversiota, tai kun toiseen laitteeseen yhdistämisessä on vaikeuksia eri versioiden vuoksi.

Aseta versioksi SMB2.0, SMB2.1 tai SMB3.0.



- Yksi asetuksista on SMB1.0, tämä on kuitenkin aina käytössä, eikä sitä voi poistaa käytöstä.
- Kun versio on pois käytöstä, sitä versiota korkeammat versioasetukset ovat kaikki pois käytöstä. Kun versio on käytössä, sitä versiota alemmat versioasetukset ovat kaikki käytössä.

Suoran tulostuksen asetukset

LPD

Syötä profiilin umpeutumispäivä.

LPD asetus

LPD

Ota tämä asetus käyttöön, kun haluat käyttää LPD:tä.

Aikakatkaistu

Syötä aikaraja. Oletusasetus on 90 sekuntia.

Käytä banneria

Ota tämä asetus käyttöön, kun haluat käyttää otsikkoa. Oletusasetus on "Virheellinen".

RAW

Vedostulostuksen asetus

Vedostulostus

Ota tämä asetus käyttöön, kun haluat käyttää RAW-tulostusta. Oletusasetus on "Oikea".

Portin Numero

Syötä portin numero. Oletusasetus on portti 9100.

Aikakatkaistu

Syötä aikaraja. Oletusasetus on 90 sekuntia.

Käytä kaksisuuntaisuutta

Kun haluat käyttää kaksisuuntaista yhteyttä, valitse .



WSD

WSD-asetukset

WSD-tulostus

Ota tämä asetus käyttöön, kun haluat käyttää WSD-tulostusta.

Käytä Multicast Discoveryä

Ota tämä asetus käyttöön, kun haluat käyttää monilähetyshakua.

Ulkoisen tulostuspalvelun asetukset

AirPrint-asetuksille, katso "AirPrint-ohje".

LDAP:n asetus

Seuraavassa selitetään LDAP-asetukset.

[Tallenna]-näppäimen koskettaminen ottaa käyttöön määrittämäsi LDAP-asetukset.

Osoitekirjan oletusvalinta on .

Lisää

Lisää globaali osoitekirja koskettamalla [Lisää]-näppäintä.

Poista

Poista globaali osoitekirja valitsemalla se ja koskettamalla [Poista]-näppäintä.

Asetukset

Asetuskohteet	Asetus
Nimi	Syötä osoitekirjanimi.
Etsintäjuuri.	Asettaa haun oletusasetukset LDAP-hakemistopuun tietyn alueen hakua varten. Esimerkki: o = ABC, ou = NY, cn = kaikki Syötteet tulee erottaa toisistaan puolipisteellä tai pilkulla.
LDAP-palvelin	Syötä LDAP-palvelimen IP-osoite tai isäntänimi.
Palvelintyyppi	Valitse Oletus tai Mukautettu palvelutyyppien luettelosta. Oletusasetus on Oletus.
Käyttäjän identiteetin määrite	Valitse käyttäjätunnuksen asetus. Oletusasetus on "uid".
Etsintäominaisuus	Valitse LDAP-haun asetus. Oletusasetus on "cn".
Hae sähköpostiosoite	Valitse sähköpostiosoitteen haun asetus. Oletusasetus on "mail".
Hae i-faksiosoite	Valitse Internet-faksin osoitteen haun asetus. Oletusasetus on "mail".
Hae faksiosoite	Valitse faksinumeron haun asetus. Oletusasetus on "facsimileTelephoneNumber".
Julkisen avaimen haku	Valitse julkisen avaimen haun asetus. Oletusasetus on "userCertificate".
Sivurajoitusryhmä	Valitse tallennettujen sivurajoitusryhmien haun asetus. Oletusasetus on "pagelimit".
Käyttöoikeusryhmä	Valitse tallennetun käyttöoikeusryhmän haun asetus. Oletusasetus on "authority".
Suosikki toimintaryhmä	Valitse suosikkitoimintoryhmän haun asetus. Oletusasetus on "favourite".
Minun kansio	Valitse Oma kansio -haun asetus. Oletusasetus on "myfolder".
Kortin ID	Valitse kortin tunnuksen haun asetus. Oletusasetus on "cardid".
Kotihakemisto	Syötä kohdan Kotihakemisto polku, enintään 64 merkkiä.
Käyttäjänimi	Syötä käyttäjänimi todennusta varten Kotihakemisto-polulle, enintään 127 merkkiä.
Salasana	Syötä salasana todennusta varten Kotihakemisto-polulle, enintään 255 numeroa.
Mukautetut asetukset 1–10	Määritä jokainen asetus.
Portin Numero	Syötä portin numero. Oletusasetus on portti 389.
Aikakatkaistu	Syötä aikaraja. Oletusasetus on 5 sekuntia.
Käyttäjänimi	Syötä tilin nimi LDAP-asetuksia varten.



Aetuskohteet	Aetus
Salasana	Syötä salasana. Vaihda salasana valitsemalla [Salasanan vaihtaminen] -asetukseksi <input checked="" type="checkbox"/> .
Varmistuksen tyyppi	Valitse todennuspalvelin pudotusvalikosta.
Bind Prefix	Määritä sidonnan etuliite. Oletusasetus on "uid".
Palvelimen käyttö	Määritä palvelinsovellus. Määritä osoitekirja ja käyttäjän tunnistus.
Käytettävissä olevat kohdetyypit	Voit valita osoitetyypiksi sähköpostiosoitteen, faksinumeron tai Internet-faksin.
Ota käyttöön valinta käyttöpaneelista.	Määritä, voiko osoitteen valita laitteen käyttöpaneelista.
Käytetään oletuksena	Määritä, voiko valittua osoitetta käyttää oletusasetuksena.
Anna käyttäjänimi globaalia osoitteen hakua varten..	Valitse, tunnistetaanko käyttäjä yleistä osoitehakua tehdessä.
Salli SSL	Otaa käyttöön SSL-salatun yhteyden.
Yhteystesti.	Kun kosketat [Suorita]-painiketta, yhteystesti suoritetaan ja sen tulos tulee näkyviin.



Kun asetukset ovat muuttuneet, muutokset tulevat voimaan laitteen uudelleenkäynnistyksen jälkeen. Katso laitteen uudelleenkäynnistys kohdasta "[VIRRRAN KYTKEMINEN PÄÄLLE \(sivu 1-8\)](#)".



Välityspalvelimen asetus

Käytä verkkoa välityspalvelimen kautta.

Asetukset

Kohta	Kuvaus
Välityspalvelimen asetus	Aseta käytetäänkö välityspalvelimen asetuksia.
Välityspalvelimen osoite	Syötä välityspalvelimen osoite.
Käyttäjänimi	Syötä käyttäjänimi, joka vaaditaan välityspalvelimelle pääsyyn.
Salasana	Syötä salasana, joka vaaditaan välityspalvelimelle pääsyyn.
Portin Numero	Syötä välityspalvelimen portin numero.
Osoite ilman välityspalvelimen käyttöä	Määritä poikkeusosoitteet välityspalvelimelle, jota käytetään ulkoisen palvelun yhteystoiminnossa ja Sharp OSA -toiminnossa. [Syöttömenetelmä] 1) Voidaan asettaa isäntänimen tai IP-osoitteen avulla. 2) Kun isäntänimeä käytetään, voit käyttää yleismerkkiä (*) toimialueen nimen alussa. (Esimerkki: "*example.□□□" (vastaa "example.□□□", "sub.example.□□□", "subexample.□□□" jne.) 3) Kun IP-osoitetta käytetään, voit käyttää yleismerkkiä (*) osoitteen lopussa. (Esimerkki: "10*" (vastaa 100.nnn.nnn.nnn – 109.nnn.nnn.nnn) Jos poikkeusosoitteeksi on asetettu Sharp OSA -sovellus, jossa on käytössä "HTML-selain 3.5", sääntöä (3) ei voi käyttää. 4) Voit käyttää erotinta (puolipistettä (;)) syöttäessäsi useita osoitteita. (Esimerkki: "99.99.99.99;example.□□□")

Langattomat asetukset



Tämä asetus tulee esiin, kun asennetaan langattoman lähiverkon sovitin.

Yhteystyyppi

Käytä asetusta vaihtaaksesi asetusten [Vain langallinen], [Kiinteä+langaton (tukiasematila)] tai [Langaton (Infrastruktuuritila)] välillä.

Pidä langaton liitäntäpiste aktivoituna

Tämä voidaan ottaa käyttöön vain, kun "Yhteystyyppi" on asennossa "Kiinteä+langaton (tukiasematila)".

Jos se on kytketty pois käytöstä, NFC-kortinlukijalla on kosketettava mobiililaitetta tai [Helppo yhteys (QR-koodi)] -näppäintä on kosketettava aloitusnäytöllä, jotta otetaan käyttöön langaton lähiverkko.

Kun yksi alla olevista ehdoista toteutuu, langaton lähiverkkoyhteys peruutetaan automaattisesti.

- Kun ei oteta yhteyttä tukiasemaan tietyn ajanjakson kuluessa.

Nyk. Asetus

Näyttää asetukset, kuten langattoman LAN-verkon SSID ja suojaustapa. Jos langaton LAN-verkko on käytössä, esiin tulee "--".

Nykyinen langaton tila

Tämä näyttää langattoman LAN-verkon vastaanottotason (maks. 100) ja IP-osoitteet.



Näytä langattomien asetusten näyttö

Napsauta [Asetus]-painiketta.

Langattomien asetusten näytössä voit määrittää langattoman LAN-verkon SSID:n, suojaustavan, salauksen ja suojausavaimen.

Langattomien asetusten alustus

Napsauta [Alusta]-painiketta.

SSID-, suojaustapa-, salaus- ja suojausavainasetukset alustetaan.

Langattomien asetusten näyttö (tukiasematila)

Jos [Asetus] -napsautetaan, kun [Yhteystyyppi] asetus on [Kiinteä+langaton (tukiasematila)] tai [Vain langallinen], langattomien asetusten (tukiasematila) näyttö näytetään.

Määritä langattoman LAN-verkon SSID, suojaustapa, salaus ja suojausavain.

Asetukset tallennetaan napsauttamalla [Lähetä]-painiketta.

SSID

Anna SSID käyttämällä korkeintaan 32 merkkiä.

Suojaustapa

Valitse suojaustapa.

Salaus

Valitse salaustapa.

Suojausavain

Syötä suojausavain.

Suojaustapa	Suojausavain
<ul style="list-style-type: none">• WEP• WPA/WPA2-yhdistetty henkilökohtainen• WPA2 henkilökohtainen	WEP, 64 bittiä: 5 merkkiä tai 10-merkkinen heksadesimaalinumero WEP, 128 bittiä: 13 merkkiä tai 26-merkkinen heksadesimaalinumero WPA/WPA2: 8 –63 merkkiä tai 64-bittinen heksadesimaalinumero

Näytä suojausavain

Jos asetuksena on PÄÄLLÄ, suojausavain näkyy.

Laitteen IP-osoite (tukiasematila)

Syötä IP-osoite.

Käytettävä kanava

Valitse langattomassa lähiverkossa käytettävä kanava.

Tulostuksen lähetys

Määritä tulostuksen lähetys.

Kaistanleveys

Käytä tätä asetusta, kun yhteystila on "11n". Valitse käytettävä kaistanleveys.

IP-osoitteen jakelualueen asetus

Määritä IP-osoitteelle käytettävä alue.



Langattomien asetusten näyttö (infrastruktuuritila)

Jos [Yhteystyyppi] -napsautetaan, kun [Langaton (Infrastruktuuritila)] asetus on [Asetus], infrastruktuuritilan langattomien asetusten (tukiasematila) näyttö näytetään.

Määritä langattoman LAN-verkon SSID, suojaustapa, salaus ja suojausavain. Asetukset tallennetaan napsauttamalla [Lähetä]-painiketta.

Tukiasemahaku

Avaa tukiasemat napsauttamalla tätä. Kun hakutulokset näytetään, valitse käytettävä tukiasema ja napsauta [OK]. [SSID], [Suojaustapa] ja [Salaus] otetaan automaattisesti käyttöön.

SSID

Anna SSID käyttämällä korkeintaan 32 merkkiä.

Suojaustapa

Valitse suojaustapa.

Salaus

Valitse salaustapa.

Suojausavain

Syötä suojausavain.

Suojaustapa	Suojausavain
<ul style="list-style-type: none">• WEP• WPA/WPA2-yhdistetty henkilökohtainen• WPA/WPA2-yhdistetty yritys• WPA2 henkilökohtainen• WPA2 yritys	WEP, 64 bittiä: 5 merkkiä tai 10-merkkinen heksadesimaalinumero WEP, 128 bittiä: 13 merkkiä tai 26-merkkinen heksadesimaalinumero WPA/WPA2: 8 –63 merkkiä tai 64-bittinen heksadesimaalinumero

Näytä suojausavain

Jos asetuksena on PÄÄLLÄ, suojausavain näkyy.



Laitteen web-sivun asetus

Seuraavassa selitetään Asetustilan (Internet-versio) käyttöasetukset.

HTTP:n pääsyasetukset

Samanaikaisesti kirjautuneiden käyttäjien enimmäismäärä

Määritä käyttäjämäärä, joka voi käyttää Asetustilaa (Internet-versio) samanaikaisesti.

Autom. uloskirjautumisaika

Määritä aika, jonka jälkeen käyttäjä kirjataan ulos automaattisesti, kun laitetta ei käytetä.



Kun asetukset ovat muuttuneet, muutokset tulevat voimaan laitteen uudelleenkäynnistyksen jälkeen. Katso laitteen uudelleenkäynnistys kohdasta "[VIRRRAN KYTKEMINEN PÄÄLLE \(sivu 1-8\)](#)".

Katso kirjautunut käyttäjä

Käyttäjä tai käyttäjät, jotka ovat kirjautuneet laitteeseen, näytetään.

Nykyinen kirjautunut käyttäjä

Parhaillaan kirjautuneena olevat käyttäjät näytetään.

Kirjaa kaikki käyttäjät ulos

Kirjautuneena olevat käyttäjät kirjataan ulos.



Kun asetukset ovat muuttuneet, muutokset tulevat voimaan laitteen uudelleenkäynnistyksen jälkeen. Katso laitteen uudelleenkäynnistys kohdasta "[VIRRRAN KYTKEMINEN PÄÄLLE \(sivu 1-8\)](#)".



Tietoturva- Asetukset



Kun asetukset ovat muuttuneet, muutokset tulevat voimaan laitteen uudelleenkäynnistyksen jälkeen. Katso laitteen uudelleenkäynnistys kohdasta "[VIRRAN KYTKEMINEN PÄÄLLE \(sivu 1-8\)](#)".

Salasanan vaihto

Rajoita laitteen verkkosivukäyttöä salasanalla

Käytä tätä asetusta kirjautumisnäytön näyttämiseen ja vaadi Web-palvelimen käyttöön kirjautuminen .

Salasanan vaihtaminen

Pääkäyttäjän salasana voidaan vaihtaa.

Kun vaihdat salasanan, muista pitää uusi salasana mielessäsi.

(On suositeltavaa vaihtaa pääkäyttäjän salasana aika ajoin.)

Syötä salasana, joka sisältää 1 - 255 merkkiä (pääkäyttäjän salasana: 5 - 255 merkkiä) ja kosketa [Tallenna]-näppäintä.

Salasana vaihtuu vasta, kun laite on käynnistetty uudelleen.

- Käyttäjätason salasana vaaditaan kohteen lisäämiseen, muokkaamiseen tai poistamiseen. Kirjaudu sisään käyttäjänimellä "users". Syötä sen jälkeen salasana, jonka rekisteröit tälle vaihtoehdolle. Pääkäyttäjätason salasana vaaditaan kaikkien asetusten valintaan sekä samojen toimintojen valintaan, joihin vaaditaan käyttäjätason salasana. Kirjaudu sisään käyttäjänimellä "admin". Syötä sen jälkeen salasana, jonka rekisteröit tälle vaihtoehdolle.
- Jos [Tallenna]-näppäintä kosketetaan ilman, että salasanaa on syötetty, edellinen tallennus palautetaan. Salasanan suojaus on käytössä oletusarvoisesti.



Käyttäjän salasana on syötettävä tehdasasetustilassa.
(Katso lisätietoja oletussalasanasta "Aloitussopas".)



Tila-Asetukset

Rajoita tulostustyöt, paitsi nykyinen pidossa oleva tulostustyö

Voit valita asetuksen, joka keskeyttää tulostustyöt, jotka eivät ole pidossa olevia tulostustöitä, tai pakottaa kaikki tulostustyöt pitoon. Kun [Rajoita tulostustyöt, paitsi nykyinen pidossa oleva tulostustyö] on päällä, alla olevat asetukset voidaan valita.

Kohta	Asetukset
Pakota säilytys	Tämä asetus pakottaa kaikki tulostustyöt pitoon, sellaisetkin, joille ei ole tehty valittu tulostuksen pitoa.
Estä työ	Kiellä kaikki muut tulostustyöt kuin pidossa olevat työt.

Keskeytettyjen tulostustöiden automaattinen poisto

Jos työ keskeytetään paperitukoksen tai vastaavan vuoksi, silloin työ poistetaan automaattisesti kohdassa "Aika kunnes keskeytetyt tulostustyöt poistetaan" asetetun ajan kuluttua.

Aika kunnes keskeytetyt tulostustyöt poistetaan

Aseta aika, jonka kuluttua työn lopettamisen jälkeen työ poistetaan automaattisesti.

Hylkää pyynnöt ulkopuolisilta sivustoilta

Voit hylätä ulkopuolelta tulevat pyynnöt.

Jos havaitaan firmware-korruptiota, palauta se

Kun laite käynnistetään, se tarkastaa laiteohjelmiston ja jos havaitaan vahinkoja, se palauttaa automaattisesti vahinkoja edeltävään tilaan.

Käytä turvakäytäntöä

Oletuspääkäyttäjä näytetään kirjautuessa. Aseta sovelletaanko suojauskäytäntöä tässä laitteessa.

Pakollinen käytönvalvonta

Aseta suoritetaanko pakollinen käytönvalvonta. Voit pakottaa käytönvalvonnan kaikkiin laitteen sisällä oleviin tiedostoihin.



Portin hallinta.

Ota pääjärjestelmän portit käyttöön tai poista ne käytöstä, aseta porttien numerot ja kosketa [Tallenna]-näppäintä. Seuraavat portit voidaan määrittää.

Palvelinportti	Asiakasportti
<ul style="list-style-type: none">• HTTP• HTTPS• FTP-tulostus• RAW-tulostus• LPD• IPP• IPP-SSL• PC-skannaus• Etäkäyttöpaneeli• SNMPD• SMB• SMTP• WSD• Tulostuksen julkaisu• Sharp OSA (laajennusalusta)<ul style="list-style-type: none">• HTTP• HTTPS	<ul style="list-style-type: none">• HTTP• HTTPS• FTP• FTPS• SMTP• SMTP-SSL• POP3• POP3-SSL• SNMP-TRAP• Ilmoita työn loppumisesta• LDAP• LDAP-SSL• SMB/WINS• SNTF• mDNS• Tietojen varmuuskopio (lähetys)• Tulostuksen julkaisu• XMPP

Suodatinasetus

Voit asettaa IP- tai MAC-osoitetta käyttävän suodattimen estääksesi laitteen luvattoman käytön verkon kautta. Aseta IP- tai MAC-osoitesuodatin ja kosketa [Tallenna]-näppäintä.

IP-osoitesuodattimen konfiguraatio

Tämä vaihtoehto asettaa IP-osoitteen.

Voit määrittää hyväksytäänkö vai kielletäänkö laitteen käyttö asettamastasi IP-osoitteesta.

MAC-osoitteiden suodattimen konfiguraatio

Tämä vaihtoehto asettaa MAC-osoitteen.

Se sallii laitteen käytön asettamastasi MAC-osoitteesta.



Tunkeutumisen/Hyökkäyksen tunnistus

Tunkeutumisen/Hyökkäyksen tunnistus

Jos samaa IP-osoitetta käytetään useammin kuin tietyllä aikaperiodilla on määritetty, pääsy kyseisestä IP-osoitteesta estetään. Lisäksi IP-osoitteita, joihin pääsy on estetty, hallitaan vastaanoton kieltäytymisluettelona ja vastaanoton kieltäytymisen tila vapautetaan (poistetaan) pääkäyttäjän käyttöoikeudella.

Hylkäyksen alaiset IP-osoitteet rekisteröidään tarkistuslokiin ja lähetetään sähköpostihälytyksen osoiteluetteloihin 1 ja 2 sekä sähköpostihälytyksen myyjän osoiteluetteloon.



Jos sähköpostin lähetyksessä epäonnistuu, sitä ei lähetetä uudelleen.

Kiellettyjen IP-osoitteiden luettelo

Kohta	Kuvaus
IP-osoite	Näyttää hylätyt IP-osoitteet. Oletusasetus on "OFF".
Tulevan paketin hylkäysten aloitusaika	Näyttää päivämäärän ja ajan, jolloin vastaanoton hylkäys aloitettiin.
Yhteensä	Näyttää hylkäysten luetteloon rekisteröityjen määrän.

SSL-asetukset

SSL:ää voidaan käyttää tiedon lähetykseen verkossa.

SSL on protokolla, joka mahdollistaa verkossa lähetetyn tiedon salauksen. Salauksen ansiosta arkaluonteista tietoa voidaan lähettää ja vastaanottaa turvallisesti.

Tiedon salaus voidaan asettaa seuraaville protokollille.

Palvelinportti

- **HTTPS:** SSL-salausta käytetään HTTP-yhteyksissä.
- **IPP-SSL:** SSL-salausta käytetään IPP-yhteyksissä.
- **Uudelleenohjaa HTTP-sivu HTTPS-sivuksi laitteen verkkosivupääsyssä**
Kun tämä asetus on käytössä, kaikki tiedonsiirto, joka yrittää käyttää konetta HTTP:llä uudelleenohjataan HTTPS-protokollaan.



Asiakasportti

- **HTTPS:** SSL-salausta käytetään HTTP-yhteyksissä.
- **FTPS:** SSL-salausta käytetään FTP-yhteyksissä.
- **SMTP-SSL:** SSL-salausta käytetään SMTP-yhteyksissä.
- **POP3-SSL:** SSL-salausta käytetään POP3-yhteyksissä.
- **LDAP-SSL:** SSL-salausta käytetään LDAP-yhteyksissä.
- **Vahvista toisen osapuolen palvelinvarmenteen allekirjoitus:**
Tarkasta viestintäkohteen palvelimen sertifikaatti.
- **Käytä vain TLS 1.2:**
Käytä ainoastaan muotoa TLS 1.2.

Salaustaso

Asetettavia salauksen tasoja on kolme.

Laitteen sertifikaatti

Sertifikaatin tila

Näyttää SSL-lähetukseen vaadittavan sertifikaatin tilan. Asenna sertifikaatti napsauttamalla [Valitse].

Sertifikaatin tiedot

Kun laitteen sertifikaatti on asennettu, napsauta [Näytä]-näppäintä sertifikaatin tietojen näyttämiseksi.

Valitse laitevarmenne

Kun napsautetaan [Valitse]-näppäintä, näytetään jo rekisteröity laitteen sertifikaatti ja valitse rekisteröidyistä laitteen sertifikaateista.

S/MIME-asetukset

Tila-Asetukset

Aseta käytetäänkö lähetyksessä S/MIME:ä.

Laitteen sertifikaatti

Sertifikaatin tila

Näyttää S/MIME-lähetukseen vaadittavan sertifikaatin tilan. Asenna sertifikaatti napsauttamalla [Valitse].

Allekirjoitusasetukset

Allekirjoita sähköposti

Käytä allekirjoitusta valitsemalla "Allekirjoita sähköposti".

Allekirjoitusalgoritmi

Aseta allekirjoituksessa käytettävä algoritmi.



Salausasetukset

Allekirjoita sähköposti

Käytä allekirjoitusta valitsemalla "Allekirjoita sähköposti".

Koodaa salaiseksi

Ota salaus käyttöön.

Poista käytöstä lähetykset osoitteisiin, joita ei voida salata.

Kiellä lähettäminen osoitteisiin, joita ei voida salata.

Sertifikaatin tiedot

Kun laitteen sertifikaatti on asennettu, napsauta [Näytä]-näppäintä sertifikaatin tietojen näyttämiseksi.

Valitse laitevarmenne

Kun napsautetaan [Valitse]-näppäintä, näytetään jo rekisteröity laitteen sertifikaatti ja valitse rekisteröidyistä laitteen sertifikaateista.

IPsec-asetukset

IPsec-protokollaa voidaan käyttää tietojen lähetykseen/vastaanottoon verkossa.

IPsec-protokollaa käytettäessä tietoja voidaan lähettää ja vastaanottaa turvallisesti ilman IP-pakettien salausta koskevien asetusten määrittämistä Internet-selaimessa tai muussa korkeamman tason sovelluksessa.

Kun otat nämä asetukset käyttöön, huomioi seuraava:

- Laitteen asetusten lukeminen voi kestää jonkin aikaa, ja tänä aikana laitteeseen ei voida yhdistää.
- Jos Asetustilan (Internet-versio) asetuksia ei ole valittu oikein, yhteyttä laitteeseen tai tulostusta, skannausta tai Asetustilan (Internet-versio) näyttämistä ei ehkä sallita. Poista tässä tapauksessa tämän asetuksen valinta ja muuta Järjestelmäasetuksia (Internet-sivuilla).

Tila- Asetukset

IPsec-asetukset

Määritä käytetäänkö lähetyksessä IPsec-protokollaa.

IKEv1-asetukset

Ennalta jaettu koodi

Syötä IKEv1-protokollassa käytettävä esijaettu avain.

SA-rajoitus (aika)

Aseta SA-elinikä.

SA-rajoitus (koko)

Aseta SA-elinian koko.

IKE-rajoitus

Aseta IKE-elinikä.

IPsec-säännöt

Rekisteröidyt IPsec-säännöt näytetään.

Voit lisätä uuden säännön napsauttamalla [Lisää]-painiketta.

Poista sääntö valitsemalla sääntö, jonka haluat poistaa, ja napsauttamalla [Poista]-painiketta.

IPsec-säännön rekisteröinti

Säännön nimi

Syötä IPsec-säännön nimi.

Prioriteetti

Aseta prioriteettitaso.

Valitse rekisteröintimallin säännön nimi

Jos laitteessa on jo olemassa aiemmin rekisteröity sääntö, joka on samankaltainen kuin sääntö, jonka haluat luoda, voit luoda uuden säännön rekisteröidyn säännön pohjalta.

Laitteen osoite

Aseta laitteen käyttämän IP-osoitteen tyyppi ja portin numero (jos IPv6, aseta portin numero / etuliitteen pituus).



Asiakkaan osoite

Aseta vastaanottajan IP-osoitteen tyyppi ja portin numero (jos IPv6, aseta portin numero / etuliitteen pituus).

Protokolla

Aseta käytettävä protokolla.

Suodattimen tila

Aseta IPsec-protokollassa käytettävä suodatin.

IPsec-salaus

Määritä IPsec-protokollassa käytettävän todennusmenetelmän asetukset.

ESP

Valitse ESP-todennuksen käyttö.

Salli muu kuin ESP-tiedonsiirto.

Määritä sallitaanko yhteyksiä, jotka eivät käytä ESP-todennusta.

AH

Valitse AH-todennuksen käyttö.

Salli muu kuin AH-tiedonsiirto.

Määritä sallitaanko yhteyksiä, jotka eivät käytä AH-todennusta.



Asiakirjan hallinnan toiminnot

Kaikki kuvatieto, joka on lähetetty tai vastaanotettu faksilla tai sähköpostilla, voidaan edelleenlähetää mihin tahansa kohteeseen.

Luettelon nimi	Asetukset
Edelleenlähetyskohteen asetukset (Lähetetty tieto)	
Välitä lähettäjän tiedot	Määritä kohde lähetetyn tiedon edelleenlähetykselle.
Sähkö- posti/Verkkokansio/FTP/ Työpöytä	Valitse edelleenlähetystyyppi lähetetylle tai vastaanotetulle kuvatiedolle. Valitse sen jälkeen kohde osoitekirjasta. Voit syöttää sähköpostin suoraan. • Muoto: Valitse edelleen lähetettävän tiedon tiedostomuoto.
Poista asetus	Vapauttaa kohdeasetukset.
Tiedostomuoto	Valitse saapuvien reitityksen tiedostomuoto.
Edelleenlähetyskohteen asetukset (Vastaanotettu tieto)	
Edelleenlähetä vastaanotetut tiedot	Määritä kohde vastaanotetun tiedon edelleenlähetykselle.
Sähkö- posti/Verkkokansio/FTP/ Työpöytä	Valitse edelleenlähetystyyppi lähetetylle tai vastaanotetulle kuvatiedolle. Valitse sen jälkeen kohde osoitekirjasta. Voit syöttää sähköpostin suoraan. • Muoto: Valitse edelleen lähetettävän tiedon tiedostomuoto.
Poista asetus	Vapauttaa kohdeasetukset.
Tiedostomuoto	Valitse saapuvien reitityksen tiedostomuoto.



Vaikka jos käytetään skanneritoimintoa "[:N SKANNAUSTIEDOT \(PDF:N VINOUDEN SÄÄTÖ\) \(sivu 5-114\)](#)", korjaustulokset eivät heijastu.



Seurantatietojen tulostus

Seurantatiedot tulostetaan tulosteiden ylä- tai alareunaan, kun kopiointi- tai tulostustyö suoritetaan.

Kohta	Asetukset
Tulostusasetuksen seurannan tiedot	Valitse tämä asetukset, kun haluat tulostaa seurantatiedot.
Tulostustiedot	Seuraavat tiedot voidaan tulostaa. • Sarjanumero, merkit, osaston työtunnus, käyttäjänimi/käyttäjänumero, päivämäärä ja aika.
Asento	Määritä tulostuskohta kullakin sivulla.
Fonttikoko	Aseta fontin koko.
Valitse tulostettava työ	Määritä työ seurantatietojen tulostukselle.

Valvontaloki

Lokeja luodaan ja tallennetaan lukuisista suojaustoimintoja ja asetuksia koskevista tapahtumista.

Tarkistuslokien luodaan ja tallennetaan englanniksi. Kuitenkin asetusarvot, kuten tiedostonimet, jotka syötetään ulkoisista lähteistä, tallennetaan sellaisenaan.

Tarkistuslokien, jotka on tallennettu sisäiseen tallennustilaan, voi pääkäyttäjä tuoda tietokoneeseen TSV-tiedostoina.

Voit valita joko sisäisen tallennustilan tai ulkoisen palvelimen tarkistuslokien tallennuksen kohteeksi.



Kun tarkistuslokien tallennustila täyttyy, lokit korvataan uudella vanhimmasta alkaen.

Valvontaloki

"Valvontaloki" voidaan suorittaa seuraavasti.

Valitse kohdassa "Asetukset (pääkäyttäjä)" [Järjestelmäasetukset] → [Tietoturva- Asetukset] → [Valvontaloki].

Valitse "Turvatarkastus", "Tallennus-/lähetysasetukset" tai "Tallenna/Poista valvontaloki".

Tallennus-/lähetysasetukset

"Tallennus-/lähetysasetukset" voidaan suorittaa seuraavasti.

Valitse kohdassa "Asetukset (pääkäyttäjä)" [Järjestelmäasetukset] → [Tietoturva- Asetukset] → [Valvontaloki] → [Tallennus-/lähetysasetukset]

Tee sitten tallennus- ja lähetysasetukset.

Tallenna/Poista valvontaloki

"Tallenna/Poista valvontaloki" voidaan suorittaa seuraavasti.

Valitse kohdassa "Asetukset (pääkäyttäjä)" [Järjestelmäasetukset] → [Tietoturva- Asetukset] → [Valvontaloki] → [Tallenna/Poista valvontaloki]

Valitse "Tallenna valvontaloki" tai "Poista valvontaloki".



• "Tallenna valvontaloki" voidaan suorittaa vain verkkosivulta.

• Tätä ei näytetä, kun asetetaan korkea turvallisuustaso, kun tarkistuslokien on poistettu käytöstä tai kun muistin tallennus on poistettu käytöstä.



Sertifikaattien hallinta

Laitevarmenteen hallinta

Tuonti

Tuo sertifikaatti/yksityinen avain.

Vienti

Vie sertifikaatti/yksityinen avain.

Sertifikaatin tiedot

Näyttää sertifikaatin tilan.

Sertifikaatin ja yksityisen avaimen luominen

Yleinen nimi (vaaditaan)

Syötä käytettävä nimi.

Organisaatio

Syötä organisaation nimi.

Organisaatioyksikkö

Syötä organisaatioyksikön nimi.

Kaupunki/paikkakunta

Syötä kaupunki tai paikkakunta.

Osavaltio/provinssi

Syötä osavaltio tai maakunta.

Maa/Alue (vaaditaan)

Syötä maakoodi.

Lähtäjän osoite

Syötä lähtäjän sähköpostiosoite.

Sertifikaatin aloituspäivämäärä

Syötä aloituspäivä ja aika sertifikaatille.

Sertifikaatin voimassaoloaika

Syötä päättymispäivä sertifikaatille.

Sertifikaatin tiedot

Syötä sertifikaatin tiedot.

Varmenteen allekirjoituspyynnön (CSR) hallinta

Asenna

Asenna sertifikaatti. Valitse sertifikaattitiedosto.

Sertifikaatin tiedot

Näyttää sertifikaatin tilan.



Tarkistuslokin määrittäminen

Kun tarkistuslokin tallennuskohteeksi määritetään ulkoinen palvelin, tarkistusloki tallennetaan sisäiseen puskurimuistiin väliaikaisesti, kunnes lähetys ulkoiseen palvelimeen suoritetaan loppuun onnistuneesti.

- Kun ulkoiselle palvelimelle lähetys on suoritettu loppuun onnistuneesti, puskurimuistissa oleva tarkistusloki poistetaan.
- Jos lähetys ulkoiselle palvelimelle epäonnistuu, näytetään varoitusviesti käyttöpaneelissa tai verkkosivulla, ja suoritetaan uudelleenlähetys ulkoiselle palvelimelle määräajoin, kunnes lähetys suoritetaan loppuun onnistuneesti.

Tarkistuslokiin tallennettu tarkastustapahtuma ja tiedot osoitetaan seuraavassa taulukossa.



Jos laite sammutetaan käyttämällä muuta menetelmää kuin mitä kuvataan "käyttöohjeessa" yhdistettynä laitteen tai tehon häiriöön, [Tarkistuksen loppu] -tapahtumaa ei mahdollisesti rekisteröidä. Laite on virroitettava uudelleen käyttäen oikeaa menetelmää. Odottamattomia tilanteita kuten virrankatkoksia varten suositellaan käyttämään keskeytymätöntä virransyöttöjärjestelmää (UPS).

Tapahtuman nimi	Päivämäärä ja aika* ¹	Betjening I/F* ²	Kirjautumisnimi	Tulos * ³	Lisätietoja
Tarkistuksen alku	Kyllä	ei saatavilla	ei saatavilla	Kyllä	ei saatavilla
Tarkistuksen loppu	Kyllä	ei saatavilla	ei saatavilla	Kyllä	ei saatavilla
Työ valmis	Kyllä	Kyllä	Työn omistaja (Jos se on järjestelmä, silloin "JÄRJESTELMÄ".)	Kyllä	Valmiin työn nimi
I&A virhe	Kyllä	Kyllä	Merkkijono syötetty kirjautumisnimenä	ei saatavilla	ei saatavilla
Lisää käyttäjä	Kyllä	Kyllä	Käyttäjä, joka suoritti lisäyksen	Kyllä	Lisätty kirjautumisnimi
Salasanan vaihtaminen	Kyllä	Kyllä	Käyttäjä, joka suoritti muutoksen	Kyllä	Sen käyttäjän kirjautumisnimi, jonka salasana on muutettu
Muuta kirjautumisnimi	Kyllä	Kyllä	Käyttäjä, joka suoritti muutoksen	Kyllä	Kirjautumisnimi muutoksen jälkeen
Poista käyttäjä	Kyllä	Kyllä	Käyttäjä, joka suoritti poiston	Kyllä	Poistettu kirjautumisnimi (Mikäli kyseessä "Kaikkien käyttäjien poisto", "KAIKKI".)
Lisää käyttöoikeusryhmä	Kyllä	Kyllä	Käyttäjä, joka suoritti lisäyksen	Kyllä	Lisätyn käyttöoikeusryhmän nimi
Muutettu rooli	Kyllä	Kyllä	Käyttäjä, joka suoritti muutoksen	Kyllä	<ul style="list-style-type: none"> • Sen käyttäjän kirjautumisnimi, jonka käyttöoikeusryhmä on muutettu • Käyttöoikeusryhmän nimi muutoksen jälkeen
Muuta käyttöoikeusryhmän asetus	Kyllä	Kyllä	Käyttäjä, joka suoritti muutoksen	Kyllä	Käyttöoikeusryhmän nimi, jonka asetus on muutettu
Muuta aika-asetus	Kyllä	Kyllä	Käyttäjä, joka suoritti muutoksen	Kyllä	ei saatavilla
Muuta asetus	Kyllä	Kyllä	Käyttäjä, joka suoritti muutoksen ("Käytännön mukaan", kun sovelletaan AD-käytäntöä)	Kyllä	<ul style="list-style-type: none"> • Asetuskohta, jonka asetusarvoa on muutettu • Asetusarvo muutoksen jälkeen
Tiedonsiirtovirhe * Tiedonsiirron vastapuoli on tarkistuksen palvelin.	Kyllä	ei saatavilla	JÄRJESTELMÄ	ei saatavilla	Virheen syys



Tapahtuman nimi	Päivämäärä ja aika* ¹	Betjening I/F* ²	Kirjautumisnimi	Tulos * ³	Lisätietoja
Tiedonsiirtovirhe * Tiedonsiirron vastapuoli on muu kuin tarkistuksen palvelin.	Kyllä	Net	ei saatavilla	ei saatavilla	<ul style="list-style-type: none">• Tiedonsiirron aloittajan IP-osoite• Tiedonsiirron vastapuolen IP-osoite• Tiedonsiirron suunta• Virheen syy
Muuta osoitekirjaa	Kyllä	Kyllä	Käyttäjä, joka suoritti muutoksen	Kyllä	Lisää: Lisätyn syötön sisäinen hallintatunnus ja osoitenimi Poista/Muuta: Poistetun/ muutetun syötön sisäinen hallintatunnus
Laiteohjelmiston päivitys	Kyllä	Kyllä	Käyttäjä, joka suoritti päivityksen	Kyllä	<ul style="list-style-type: none">• Laiteohjelmiston nimi• Laiteohjelmiston versio ennen päivitystä• Laiteohjelmiston versio päivityksen jälkeen
Laiteohjelmiston palautus	Kyllä	ei saatavilla	ei saatavilla	Kyllä	<ul style="list-style-type: none">• Laiteohjelmiston nimi• Laiteohjelmiston versio palautuksen jälkeen
Suorituksen hylkäys	Kyllä	ei saatavilla	ei saatavilla	Kyllä	Laiteohjelmiston tai sisäisen OSA-sovelluksen tunnistusnimi

*¹ Tapahtuman esiintymisen päivämäärä ja aika merkitään käyttäen ISO 8601 -standardin laajennettua muotoa.

*² Mikä tahansa Ope/Web/Net merkitään käyttöliittymänä. Kuitenkin, "ei saatavilla" kuvataan taulukossa, "ei saatavilla" merkitään.

*³ Mikä tahansa onnistuminen/epäonnistuminen merkitään tapahtumana suoritustulokseen. Kuitenkin, "ei saatavilla" kuvataan taulukossa, "ei saatavilla" merkitään.



Tee varmennepyyntö (CSR)

Yleinen nimi (vaaditaan)

Syötä käytettävä nimi.

Organisaatio

Syötä organisaation nimi.

Organisaatioyksikkö

Syötä organisaatioyksikön nimi.

Kaupunki/paikkakunta

Syötä kaupunki tai paikkakunta.

Osavaltio/provinssi

Syötä osavaltio tai maakunta.

Maa/Alue (vaaditaan)

Syötä maakoodi.

Lähtäjän osoite

Syötä lähtäjän sähköpostiosoite.

Sertifikaatin aloituspäivämäärä

Syötä aloituspäivä ja aika sertifikaatille.

Sertifikaatin voimassaoloaika

Syötä päättymispäivä sertifikaatille.

Sertifikaatin tiedot

Syötä sertifikaatin tiedot.

CA-varmenteen hallinta

Varmenteen tuonti

Tuo sertifikaatti.

Sertifikaatin tiedot

Näyttää sertifikaatin tilan.



Järjestelmän hallinta

Työloki

Työloki toiminta

Poistaa tai tallentaa laitteella suoritettujen töiden lokin.

Valitse töiden määrä kohdassa [Sähköpostilla ilmoitettavien työlokien määrä] ja napsauta [Tallenna].

[Poista]-näppäimen koskettaminen poistaa lokin.



Voit tallentaa työlokien Asetustilassa (Internet-versio) valitsemalla [Työloki].

Näytä työloki

Näyttää laitteella suoritettujen töiden lokin.

Valitse näytettävä kohde ja ajanjakso, ja kosketa [Näytä]-näppäintä.

Datan tuonti/vienti (CSV-formaatti)

Voit tuoda ja viedä tietoja.

Vientiasetukset

Vientiasetusten tyypit

Valitse osoitekirjasta tai rekisteröidyn käyttäjän tiedoista vietävät tiedot. Kun olet valinnut tiedot, napsauta [Suorita]-näppäintä. Tiedot vietään CSV-muodossa.

Tuontiasetukset

Tuontiasetukset tiedostosta

Voit tuoda laitteeseen CSV-muodossa vietyjä tietoja.

Varmuustallennus

Laitteeseen tallennetut osoitekirjatiedot ja käyttäjätiedot voidaan tallentaa USB-muistiin ja palauttaa siitä. Käsittele laitteessa tiedostoa asettamalla ensin USB-muisti laitteeseen. Jos sinun on valittava asetukset verkkosivulla, käytä tietokonetta tiedoston käsittelyyn.

Vienti

Vie tiedot.

Tuonti

Tuo laitteeseen tietoja.



Laitteen kloonaus

Tallentaa laitteen asetustiedot XML-muodossa ja kopioi ne toiseen laitteeseen.

Toiminnon ansiosta samoja asetuksia ei tarvitse määrittää uudestaan, kun laitteita on useita. Käsittele laitteessa tiedostoa asettamalla ensin USB-muisti laitteeseen. Jos sinun on valittava asetukset verkkosivulla, käytä tietokonetta tiedoston käsittelyyn.

Vienti

Vie tiedot.

Tuonti

Tuo laitteeseen tietoja.



- Kysy tuontimallien osalta tarkemmin jälleenmyyjältä.
- Seuraavia tietoja ei kopioida, kun laite kloonataan:
 - Luettelon tulostus- ja faksin edelleenlähetyskohteet.
 - Laskurin ja laitteen tilanäytön kohteet.
 - Laitteen IP-osoite, laitteen nimi, pääkäyttäjän salasana, kuvan lähetyksen lähettäjän nimet ja muut laitekohtaiset tiedot.
 - Laitekohtaiset asetukset, kuten näytön kontrasti ja värien säädöt.

Osoitekirjan edelleenlähetys

Lähetä laitteen osoitekirjaan tallennetut tiedot edelleen toiseen laitteeseen.

Lähetä osoitekirjan sisältö edelleen syöttämällä kohdekoneen IP-osoite ja koneen pääkäyttäjän salasana ja kosketa [Suorita]-näppäintä.

Datan varmistuskopio arkistoidaan

Voit varmuuskopioida asiakirjojen arkistoinnilla tallennetun tiedoston ja palauttaa varmuuskopioidun tiedoston koneeseen.



Käytä asetustilaa (Web) tallennettujen tietojen varmuuskopioiden luomiseen.

Vientiasetukset

Valitse kansio, jonka haluat varmuuskopioida ja napsauta [Suorita]. Tiedostot tallennetaan tietokoneeseen.

Kohta	Kuvaus
Hakemisto	Näytetyt kansionimet voidaan suodattaa hakemiston mukaan.
Näytä kohdat	Määritä näytettävien tiedostojen lukumäärä.

Tuontiasetukset

Voit palauttaa koneeseen tiedoston, joka palautettiin "Vientiasetukset"-toiminnolla. Syötä korkeintaan 200 merkkiä tallennetun tiedoston poluksi kohdassa "Tuontiasetukset tiedostosta", ja napsauta [Suorita].



Järjestelmä asetusten säilytys /haku

Nykyiset Asetustilan asetukset voidaan palauttaa edellisellä kerralla tallennetuiksi asetuksiksi tai tehtaan oletusasetuksiksi.

Tallenna Nykyiset Asetukset

Tallentaa Asetustilan nykyiset asetukset laitteen muistiin.

Tallennetut asetukset pysyvät muistissa, vaikka laitteen virta sammutetaan [Virta]-painikkeella. Tallennetut asetukset voidaan palauttaa "Palauta Asetukset" -toiminnolla (jäljempänä).

Kohteet, joita ei tallenneta

- Verkkoasetukset: Näitä ei tallenneta, koska odottamattomat asetukset voivat vahingoittaa verkkoa.
- Tuotekoodit: Tuotekoodia ei tallenneta, sillä koodit on ehkä annettava uudelleen.

Palauta Asetukset

Palauttaa "Tallenna Nykyiset Asetukset" -toiminnolla tallennetut asetukset.

Nykyiset asetukset muuttuvat palautetuiksi asetuksiksi.

Nollaa asetukset

Palauta Tehdasasetukset

Palauttaa nykyiset (Asetustilassa valitut) asetukset tehtaan oletusasetuksiksi. Jos haluat luoda tulosteen nykyisistä asetuksista ennen palautusta, valitse [Tila] kohdassa "Asetukset (pääkäyttäjä) → [Datalista] → [Lista järjestelmänvalvojalle]".



Kun asetukset ovat muuttuneet, muutokset tulevat voimaan laitteen uudelleenkäynnistyksen jälkeen. Katso laitteen uudelleenkäynnistys kohdasta "[VIRRAN KYTKEMINEN PÄÄLLE \(sivu 1-8\)](#)".

Nollaa verkkokortti

Palauttaa kaikki "Verkkoasetukset"-asetukset tehtaan oletusasetuksiksi.

Paikallisen levyn optimointi

Koneeseen liitettyjä laitteita voidaan asettaa.

Tämä toiminto optimoi laitteen paikallisen aseman eheyttämällä sen sisältämät tiedot. Jos työ on käynnissä, esiin tulee viesti ja optimointi alkaa vasta työn valmistuttua. Optimoinnin aikana seuraavat toiminnot eivät ole mahdollisia:

- Asetustilaan (Internet-versio) siirtyminen ja tulostustietojen vastaanotto
- Käyttöpaneelin näppäimien käyttö
- Virran katkaisu laitteen päävirtakytkimestä
- Automaattinen sammutus

Kun optimointi on valmis, laite käynnistyy automaattisesti uudestaan.



Kun asiakirjojen arkistointi -toimintoa käytetään usein ja tiedostojen tulostus vaikuttaa hidastuneen, paikallinen levyoptimointi voi parantaa suorituskykyä.



Hälytys ja tilaviesti sähköpostiin.

Tilaviesti

Tilailmoitus sähköpostitse -toiminnon perusasetukset ja lisäasetukset.

Tilailmoitus sähköpostitse -toiminnolla laitteen tilatiedot voidaan säännöllisesti lähettää tallennettuun osoitteeseen.

Vakio

Asettaa tilaviestin sähköpostituksen osoitelistan 1, tilaviestin sähköpostituksen osoitelistan 2 ja tilaviestin sähköpostituksen jälleenmyyjien osoitelistan erikseen.

Kohta	Kuvaus
S-postiosoite	Syötä sähköpostiosoite, johon laitteen tilatiedot lähetetään. Jos syötät useita osoitteita, erota ne puolipisteellä (;) tai pilkulla (,).
Lähetä nyt	Tämän koskettaminen lähettää tilaviestin sähköpostiosoitteiden luettelossa oleviin osoitteisiin.
Lähetä aikataulun 1 mukaan	Jos <input checked="" type="checkbox"/> valitaan, sähköposti lähetetään määräajoin esiasetetun aikataulun mukaan.
Lähetä aikataulun 2 mukaan	Jos <input checked="" type="checkbox"/> valitaan, sähköposti lähetetään määräajoin esiasetetun aikataulun mukaan.
Aikataulu	Valitse aikataulu sähköpostien lähettämiseksi.

Lisäasetukset

Kaksisuuntainen tilaviesti

Valitse käytetäänkö kaksisuuntaisia viestejä.

Kohta	Kuvaus
POP3-palvelin	Syötä POP3-palvelimen IP-osoite tai isäntänimi.
Portin Numero	Syötä POP3-palvelimen portin numero. Oletusasetus on portti 110.
POP-varmistus	Todennusprotokollaa (mukaan lukien APOP) käytetään POP3-palvelimen todennukseen.
Käyttäjänimi	Syötä käyttäjänimi. Kaksisuuntaista tilatietojen sähköpostitusta varten vaaditaan erillinen käyttäjätili.
Salasana	Syötä salasana. Vaihda salasana valitsemalla [Salasanan vaihtaminen] -asetukseksi <input checked="" type="checkbox"/> .
Tarkistusväli	Syötä POP3-palvelimen pollausväli. Oletusasetus on viisi minuuttia.
Salli SSL	<input checked="" type="checkbox"/> Sallii SSL-salattujen POP-yhteyden tai TLS-salattujen POP-yhteyden STLS-komennolla. Tämä edellyttää, että palvelin tukee SSL-salattua POP-yhteyttä tai STLS-komentoa. Salli SSL-salattu yhteys asettamalla "Portin Numero" SSL-salattujen POP-yhteyden portin numeroksi. Salli TLS-salattu POP-yhteys asettamalla "Portin Numero" samaksi kuin normaalin POP3-yhteyden portin numero.
Yhteystesti.	Testaa yhteys POP3-palvelimeen koskettamalla [Suorita]-painiketta.

Hälytys

Hälytys sähköpostiin -toiminnon asetukset.

Hälytys sähköpostiin -toiminto ilmoittaa laitteen toimintahäiriöistä sähköpostitse pääkäyttäjälle tai jälleenmyyjälle.

Asettaa erikseen sähköpostin hälytysviestiluettelon 1, sähköpostin hälytysviestiluettelon 2 sekä myyjän sähköpostin hälytysviestiluettelon.

S-postiosoite

Syötä sähköpostiosoite, johon hälytysviesti lähetetään. Voit syöttää useita osoitteita erottamalla ne puolipisteellä tai pisteellä.

Esimerkki: aaa@xxxxx.ooo; bbb@xxxxx.ooo

Valitse tila, jolloin lähetetään hälytykset seuraavista sisällöistä. Kun tätä laite siirtyy valittuun tilaan, lähetetään sähköpostiviesti asetettuun osoitteeseen.

Tukos, Väriainetta vähän, Väri Loppu, Ei Paperia, Huoltopyyntö, PM-pyyntö, Hukkavärisäiliö melkein täynnä, Hukkavärisäiliö täynnä, Työlöki täynnä, Turvahälytys



SMTP-asetukset

Käytä SMTP-palvelinta [Verkkoasetukset].

Aseta SMTP-palvelimen asetukset, joita käytetään sähköpostin tilalle, ja sähköpostin hälytykselle samat asetukset kuin SMTP-asetus ([sivu 7-87](#)) verkkoasetuksille.

SMTP-asetukset

Käytä tätä asetusta, kun ei käytetä kohtaa "Käytä SMTP-palvelinta [Verkkoasetukset].".

Ensisijainen palvelin

Syötä ensisijaisen SMTP-palvelimen IP-osoite tai isäntänimi.

Toissijainen palvelin

Syötä toissijaisen SMTP-palvelimen IP-osoite tai isäntänimi.

Portin Numero

Syötä portin numero. Oletusasetus on portti 25.

Aikakatkaus

Syötä aikaraja. Oletusasetus on 20 sekuntia. Asetusta käytetään yhteyden muodostamisessa SMTP-palvelimeen sekä tietojen lähetyksessä sähköpostia koskevien järjestelmäasetusten mukaisella tavalla.

Lähett. Nimi

Syötä enintään 20 täysleveää/puolileveää merkkiä lähettäjän nimeksi.

Lähettäjän osoite

Syötä lähettäjän osoitteen pituudeksi enintään 64 puolileveää merkkiä.

Salli SSL

Jos SSL-salaus on käytössä, TLS-salattua SMTP-yhteyttä voidaan käyttää STARTTLS-komennolla.

Tämä edellyttää, että palvelin tukee STARTTLS-komentoa.

Salli SSL-salattu yhteys asettamalla "Portin Numero" samaksi kuin normaalin SMTP-yhteyden portin numero.

SMTP-varmistus

Suorittaa SMTP-palvelimen todennuksen.

Jos käytät Kerberos-todennusta, määritä KDC-palvelin, portin numero ja alue Kerberos-todennuksen asetukset -sivulla.

Käyttäjänimi

Syötä käyttäjänimi.

Salasana

Syötä salasana.

Vaihda salasana asettamalla [Salasanan vaihtaminen] asentoon .

POP ennen SMTP:tä

Jos on asetettu, sinut todennetaan POP-palvelimessa ennen SMTP-liikenteen käyttöä.

- POP3-palvelin: Syötä toissijaisen SMTP-palvelimen IP-osoite tai isäntänimi.
- Portin Numero: Syötä POP3-porttinumero POP-yhteyttä varten ennen SMTP-liikennettä. Oletusasetus on portti 110.
- POP-varmistus: Jos on asetettu, todennusprotokollaa (mukaan lukien APOP) käytetään POP3-palvelimen todennukseen.
- Käyttäjänimi: Syötä POP:n käyttäjänimi ennen SMTP-liikennettä.
- Salasana: Syötä POP-yhteyttä varten tarvittava salasana ennen SMTP-liikennettä. Vaihda salasana asettamalla [Salasanan vaihtaminen] asentoon .
- Salli SSL: Jos asetettu asentoon , SSL-salattu POP-yhteys tai TLS-salattu POP-yhteys STLS-komennolla on käytössä.
Tämä edellyttää, että palvelin tukee SSL-salattua POP-yhteyttä tai STLS-komentoa.
Salli SSL-salattu yhteys asettamalla "Portin Numero" SSL-salattun POP-yhteyden portin numeroksi.
Salli TLS-salattu POP-yhteys asettamalla "Portin Numero" samaksi kuin normaalin POP3-yhteyden portin numero.

Yhteystesti.

Testaa yhteys SMTP-palvelimeen koskettamalla [Suorita]-painiketta.



Kuvanlaadun säätö



Kohdan Lämmityksen puhdistustila [Kollektiivinen säätö], kaikki yleiset toiminnot sekä värikasetin puhdistus voidaan suorittaa voidaan suorittaa ainoastaan laitteen asetustilassa.

Kollektiivinen säätö

Koneeseen liitettyjä laitteita voidaan asettaa.

Kiinnityksikön puhdistustila

Käytä tätä toimintaa puhdistaksesi laitteen sulakeyksikön, kun pilkkuja tai muuta likaa alkaa ilmestyä paperin painetulle puolelle. Kun tämä toiminta on suoritettu, "V" paperille painettuna on tuotettu ja sulakeyksikkö on puhdistettu.



Mikäli et huomaa parannusta käytettyäsi toimintaa ensimmäisen kerran, kokeile toiminnan käyttöä uudelleen.

Mustan kirjaimen/mustan viivan leveyden säätö

Säädä mustaa tekstiä ja mustien viivojen leveyttä. Sen jälkeen kun tällä toiminnolla on suoritettu säätö, suorita [Järjestelmä asetukset] - [Yleiset toiminnot].

Tummien juovien vähennys

Määritä, käytetäänkö tummien juovien vähennystä vai ei.

Tummien juovien vähennystä voidaan käyttää Skannaa alkuperäinen-, Kopiointi-, Kuvan Lähetys- ja Skannaa paikalliselle asemalle -toiminnoissa.

Jos tummien juovien vähennys on käytössä, valitse jokin seuraavista vaihtoehdoista.

- **Ohuiden tummien juovien käsittely:** Tee tällä asetuksella ohuista tummista juovista vähemmän ilmeisiä. (Matala taso)
- **Normaali:** Tee tällä asetuksella tummista juovista vähemmän ilmeisiä. (Keskitaso)
- **Paksujen tummien juovien käsittely:** Tee tällä asetuksella paksuista tummista juovista vähemmän ilmeisiä. (Korkea taso)



Jos mustien juovien käsittelytasoa nostetaan, teksti voi sen seurauksena käydä himmeäksi ja viivojen kopiointi heikoksi.

Näytä varoitusviesti mustien juovien havaitsemisesta.

Tällä asetuksella voit määrittää varoitusviestin tulemaan näkyviin, kun syöttölaite havaitsee tummia juovia.



Kopiokuvan laatu

Kuvan laatu Laadun säätö

Voit oletustilassa helposti säätää kopiolaatua.
Voit muuttaa oletusasetukseksi ([2]) [1 (Tasainen)] tai [3 (Terävä)].

Harm.tasapaino

Voit säätää kopioiden sävyjyrkkyyttä ja tummuutta.
Tummuus on jaettu 3 alueeseen ja voit säätää tasoa.

Tiivyyden säätö, kun [Auto] on valittu valotukselle

Määritä mustavalkokopioinnin asetukset, kun kopiovalotukseksi on valittu [Autom.]. Kopioinnin valotusta voidaan säätää erikseen käyttämällä valotuslasia ja kopioimalla käyttäen automaattista syöttölaitetta.

Terävyys

Voit tehdä oletustilan kopiokuvista tarkempia tai pehmeämpiä.

Kuvanlaadun prioriteetti

Määritä kuvalaadun prioriteetti. Aseta tämä automaattinen kopiovalotus ja teksti / painettu valokuva -asetuksille.

Tulostuskuvan laatu

Kuvanlaadun pikasäätö

Suorita kuvanlaadun pikasäätö.
Voit muuttaa oletusasetukseksi ([2]) [1 (Tasainen)] tai [3 (Terävä)].

Harm.tasapaino

Voit säätää tulostuksen sävyä ja tummuutta.
Voit säätää tulostuksen sävyjyrkkyyttä ja tummuutta.
Tummuus on jaettu 3 alueeseen, ja voit säätää tasoa.

Valotuksen säätö

Aseta tulostuksen tummuus.

Viivan Paksuus

Kun viivat eivät tulostu kunnolla erikoissovelluksissa kuten CAD, voit tehdä viivoista paksumpia.



Skannatun kuvan laatu

RGB säätö

Aseta skannauksessa käytettävä värisävy (RGB).

Terävyys

Tällä asetuksella saat tarkan kuvan skannatusta alkuperäisestä.

Kontrasti

Voit säätää skannattujen kuvien kontrastia.



Ensi- asennuksen asetukset

Tämä yhdistää kohteet, jotka alunperin asetettiin laitetta asennettaessa. Asennuksen perusasetuskohteet ovat samat kuin normaalit asetuskohteet joilla on sama nimi. Katso normaalikohteen selityksestä lisätietoja kohteen asetuksesta.

Kohta	Kuvaus
Tila- Asetukset	
Nimi	
Koneen tunnus	
Koneen sijainti	Järjestelmäasetukset - Yleiset asetukset - Koneen tunnistusasetukset (sivu 7-82)
Muistio	
Kellonajan Asetus	
Kesäajan Asetus	Järjestelmäasetukset - Yleiset asetukset - Kellonajan Asetus (sivu 7-83)
Esilämmitystilän Asetus	
Automaattinen sammutus	
Näyttöviesti kun pidennetään Esilämmitys/Autosammutusaikaa.	Järjestelmäasetukset - Virransäästö - ECO skannausasetus (sivu 1-25)
Lepötilan tehotaso	
Verkon pika-asetukset	Järjestelmäasetukset - Verkkoasetukset - Pika-asetus (sivu 7-86)
Kaukaloasetukset	Järjestelmäasetukset - Yleiset asetukset - Paperiasetukset- Paperikaukalo asetukset (sivu 1-101)
Tuotekoodi/Sovellusnumeron syöttö	Järjestelmäasetukset - Yleiset asetukset - Tuotekoodi/Sovellusnumeron syöttö (sivu 7-84)



FAKSIN ASETUSTILA

Seuraavassa näytetään faksin asetustila ja tehtaan oletusasetukset.



- Tämä asetustila tulee esiin, kun faksin laajennuspaketti on asennettu.
- Laitteen teknisistä tiedoista ja asennetuista oheislaitteista johtuen joidenkin asetusten käyttäminen ei ehkä ole mahdollista.

Järjestelmäasetukset

K: Käyttäjä; P: Pääkäyttäjä / Järjestelmän ylläpitäjä

Asetuskohteet	Tehtaan oletusasetus	K	P	Sivu
■ Järjestelmäasetukset				
● Kuvan Lähetysasetukset				
▶ Faksin Asetukset				
◆ Tila-Asetukset				
• Tarkkuusasetus		Ei	Kyllä	4-54
- Käytä asetettua tarkkuutta tallennett.	Po is	Ei	Kyllä	
+ (Tarkkuus)	Perusasetukset	Ei	Kyllä	
- Half Tone	Po is	Ei	Kyllä	4-3
• Valintatavan Asetus* ¹	Ääni	Ei	Kyllä	
- Autom. Valinta	-	Ei	Kyllä	
• Autom. käynnistys tulostettaessa	Käytössä	Ei	Kyllä	4-12
• Taukoajan Asetus	2 sekuntia	Ei	Kyllä	
• Faksikohteen vahvistustila	Po is	Ei	Kyllä	
- Sovella osoitteisiin, paitsi faksi	-	Ei	Kyllä	4-28
- Vaadi uudelleensyöttöä faksin kohdetta suoraan syötettäessä	Käytössä	Ei	Kyllä	
• Etävastaanotonnumeron Asetus	5	Ei	Kyllä	4-108
• Alkuperäisen tulostus liikennöintiraportissa.	Tulosta Vain Virheraportti	Ei	Kyllä	7-71
• Tapahtumaraportin Asetukset		Ei	Kyllä	4-85
- Yhden Lähetys	Tulosta Vain Virheraportti	Ei	Kyllä	
- Sarjalähetys käynnissä	Tulosta Kaikki Raportit	Ei	Kyllä	
- Vastaanottaa	Ei Tulostettua Raporttia	Ei	Kyllä	4-85
- Luottamuksellinen Vastaanotto	Tulosta Ilmoitussivu	Ei	Kyllä	
• Toimintaraportin Asetukset		Ei	Kyllä	4-110
- Autom. tulostus, kun muisti täyttyy	Po is	Ei	Kyllä	
- Tulosta päivittäin määrättynä aikana	Po is	Ei	Kyllä	



Asetuskohteet	Tehtaan oletusasetus	K	P	Sivu
• Super G3-asetus	Käytössä	Ei	Kyllä	4-54
• ECM	Käytössä	Ei	Kyllä	4-54
• Digitaalilinjaverkko	Po is	Ei	Kyllä	4-5
• Eri Soittoäänien Tunnistus* ¹	Pois	Ei	Kyllä	4-56
• Vaiheasetus* ¹	Po is	Ei	Kyllä	4-8
◆ Lähetysoasetukset				
• Autom. Pienenn. Asetus Lähetyksessä	Käytössä	Ei	Kyllä	4-26
• Kiertolähetyksen Asetus	Kaikki käytössä	Ei	Kyllä	4-25
• Sivunumeron tulostus vastaanottavaan laitteeseen	Käytössä	Ei	Kyllä	4-83
• Oletus Oman Nron Lähetys	Käytössä	Ei	Kyllä	
• Lähettäjän kohdenimen vaihto	Faksinumero	Ei	Kyllä	
• Päiväyksen/Oman Numeron Tulostuksen Asettelu	Alkuperäisen kuvan ulkopuolella	Ei	Kyllä	
• Soita uudelleen, jos linja on varattu	Riippuu maasta ja alueesta	Ei	Kyllä	4-27
• Soita uudelleen, jos sattuu tiedonsiirtovirhe	Riippuu maasta ja alueesta	Ei	Kyllä	
• Estä faksilähetys	Po is	Ei	Kyllä	4-28
◆ Vastaanottoasetukset				
• Puheluiden määrä autom. vastaanotossa	2 kertaa	Ei	Kyllä	4-59
• Vastaanoton vaihtaminen manuaalisesta automaattiseen	–	Ei	Kyllä	
- Siirtyminen automaattivastaanotolle	Po is	Ei	Kyllä	
- Vastaanotettujen tietojen 2-puolinen tulostus	Po is	Ei	Kyllä	
- Autom .Pienennös Vastaanotossa	Käytössä	Ei	Kyllä	
• Tulostustyylin Asetus	Tulostus Oikeassa Koossa Tai Pienennettynä	Ei	Kyllä	4-60
• Aseta datan edelleen lähetyksen puhelinnumero	–	Ei	Kyllä	
- Edelleenlähetysosoitteen numeroasetus	–	Ei	Kyllä	
• Letter kokoisen vastaanotetun pienennetty tulostus* ¹	Po is	Ei	Kyllä	
• Vast.ottoajan ja päivän tulost	Po is	Ei	Kyllä	
• Ulostulotaso	–	Ei	Kyllä	
• Tulosteiden lukumäärä	1	Ei	Kyllä	
• Paperikoko nidontaa varten	A4	Ei	Kyllä	



Aetuskohteet	Tehtaan oletusasetus	K	P	Sivu
• Salli/hylkää numeroasetus		Ei	Kyllä	4-61
- Salli/hylkää numeroasetus	Kaikki Virheellisiä	Ei	Kyllä	
◆ Faksin Pollauksen Suojaus		Ei	Kyllä	4-87
• Aseta faksipollauksen turvallisuus	Käytössä	Ei	Kyllä	
• Lisää uusi	–	Ei	Kyllä	
◆ F-Koodin Muistilokero	–	Kyllä	Kyllä	4-91
• Laatikon tyyppi	Kaikki laatikot	Kyllä	Kyllä	
• Näytä kohdat	10	Kyllä	Kyllä	
● Faksi Data Vast.Ota/Läh.Ed. (manuaalisesti)				
▶ Faksin Asetukset		Kyllä	Kyllä	4-66
◆ Vastaanottoasetukset	Autom. Vastaanotto	Kyllä	Kyllä	
◆ Usean sarjan tulostus*3	Po is	Kyllä	Kyllä	
◆ Edelleenlähetä vastaanotetut tiedot	–	Kyllä	Kyllä	
◆ Nidonta	Pois	Kyllä	Kyllä	

*1 Tämä toiminto ei ole käytettävissä joissakin maissa ja joillakin alueilla.

*2 Kun sisäinen viimeistelijä on asennettu.

*3 Kun kopiomäärä on asetettu.

LISESSITIEDOT

Information on the Software License for This Product

Software composition

The software included in this product is comprised of various software components whose individual copyrights are held by SHARP or by third parties.

Software developed by SHARP and open source software

The copyrights for the software components and various relevant documents included with this product that were developed or written by SHARP are owned by SHARP and are protected by the Copyright Act, international treaties, and other relevant laws. This product also makes use of freely distributed software and software components whose copyrights are held by third parties. These include software components covered by a GNU General Public License (hereafter GPL), a GNU Lesser General Public License (hereafter LGPL) or other license agreement.

Obtaining source code

Some of the open source software licensors require the distributor to provide the source code with the executable software components. GPL and LGPL include similar requirements. For information on obtaining the source code for the open source software and for obtaining the GPL, LGPL, and other license agreement information, visit the following website:

<http://sharp-world.com/products/copier/source/download/index.html>

We are unable to answer any questions about the source code for the open source software. The source code for the software components whose copyrights are held by SHARP is not distributed.

Software Copyrights

Copyright (c) 2000 Carnegie Mellon University. All rights reserved.

Redistribution and use in source and binary forms, with or without modification, are permitted provided that the following conditions are met:

- 1.Redistributions of source code must retain the above copyright notice, this list of conditions and the following disclaimer.
- 2.Redistributions in binary form must reproduce the above copyright notice, this list of conditions and the following disclaimer in the documentation and/or other materials provided with the distribution.
- 3.The name "Carnegie Mellon University" must not be used to endorse or promote products derived from this software without prior written permission. For permission or any other legal details, please contact
Office of Technology Transfer Carnegie Mellon University 5000 Forbes Avenue Pittsburgh, PA 15213-3890
(412) 268-4387, fax: (412) 268-7395
tech-transfer@andrew.cmu.edu
- 4.Redistributions of any form whatsoever must retain the following acknowledgment:
"This product includes software developed by Computing Services at Carnegie Mellon University
(<http://www.cmu.edu/computing/>)."

CARNEGIE MELLON UNIVERSITY DISCLAIMS ALL WARRANTIES WITH REGARD TO THIS SOFTWARE, INCLUDING ALL IMPLIED WARRANTIES OF MERCHANTABILITY AND FITNESS, IN NO EVENT SHALL CARNEGIE MELLON UNIVERSITY BE LIABLE FOR ANY SPECIAL, INDIRECT OR CONSEQUENTIAL DAMAGES OR ANY DAMAGES WHATSOEVER RESULTING FROM LOSS OF USE, DATA OR PROFITS, WHETHER IN AN ACTION OF CONTRACT, NEGLIGENCE OR OTHER TORTIOUS ACTION, ARISING OUT OF OR IN CONNECTION WITH THE USE OR PERFORMANCE OF THIS SOFTWARE.

Copyright (c) 1995 - 2008 Kungliga Tekniska Högskolan (Royal Institute of Technology, Stockholm, Sweden). All rights reserved.

All rights reserved. Export of this software from the United States of America may require a specific license from the United States Government. It is the responsibility of any person or organization contemplating export to obtain such a license before exporting.

WITHIN THAT CONSTRAINT, permission to use, copy, modify, and distribute this software and its documentation for any purpose and without fee is hereby granted, provided that the above copyright notice appear in all copies and that both that copyright notice and this permission notice appear in supporting documentation, and that the name of M.I.T. not be used in advertising or publicity pertaining to distribution of the software without specific, written prior permission. Furthermore if you modify this software you must label your software as modified software and not distribute it in such a fashion that it might be confused with the original MIT software. M.I.T. makes no representations about the suitability of this software for any purpose. It is provided "as is" without express or implied warranty.

THIS SOFTWARE IS PROVIDED "**AS IS**" AND WITHOUT ANY EXPRESS OR IMPLIED WARRANTIES, INCLUDING, WITHOUT LIMITATION, THE IMPLIED WARRANTIES OF MERCHANTABILITY AND FITNESS FOR A PARTICULAR PURPOSE.

Individual source code files are copyright MIT, Cygnus Support, OpenVision, Oracle, Sun Soft, FundsXpress, and others.

Project Athena, Athena, Athena MUSE, Discuss, Hesiod, Kerberos, Moira, and Zephyr are trademarks of the Massachusetts Institute of Technology (MIT). No commercial use of these trademarks may be made without prior written permission of MIT.

"Commercial use" means use of a name in a product or other for-profit manner. It does NOT prevent a commercial firm from referring to the MIT trademarks in order to convey information (although in doing so, recognition of their trademark status should be given).

OpenSSL License

Copyright (c) 1998-2004 The OpenSSL Project. All rights reserved.

Redistribution and use in source and binary forms, with or without modification, are permitted provided that the following conditions are met:

- 1.Redistributions of source code must retain the above copyright notice, this list of conditions and the following disclaimer.
- 2.Redistributions in binary form must reproduce the above copyright notice, this list of conditions and the following disclaimer in the documentation and/or other materials provided with the distribution.
- 3.All advertising materials mentioning features or use of this software must display the following acknowledgment: "This product includes software developed by the OpenSSL Project for use in the OpenSSL Toolkit. (<http://www.openssl.org/>)"
- 4.The names "OpenSSL Toolkit" and "OpenSSL Project" must not be used to endorse or promote products derived from this software without prior written permission. For written permission, please contact openssl-core@openssl.org.
- 5.Products derived from this software may not be called "OpenSSL" nor may "OpenSSL" appear in their names without prior written permission of the OpenSSL Project.
- 6.Redistributions of any form whatsoever must retain the following acknowledgment: "This product includes software developed by the OpenSSL Project for use in the OpenSSL Toolkit. (<http://www.openssl.org/>)"

THIS SOFTWARE IS PROVIDED BY THE OpenSSL PROJECT "AS IS" AND ANY EXPRESSED OR IMPLIED WARRANTIES, INCLUDING, BUT NOT LIMITED TO, THE IMPLIED WARRANTIES OF MERCHANTABILITY AND FITNESS FOR A PARTICULAR PURPOSE ARE DISCLAIMED. IN NO EVENT SHALL THE OpenSSL PROJECT OR ITS CONTRIBUTORS BE LIABLE FOR ANY DIRECT, INDIRECT, INCIDENTAL, SPECIAL, EXEMPLARY, OR CONSEQUENTIAL DAMAGES (INCLUDING, BUT NOT LIMITED TO, PROCUREMENT OF SUBSTITUTE GOODS OR SERVICES; LOSS OF USE, DATA, OR PROFITS; OR BUSINESS INTERRUPTION) HOWEVER CAUSED AND ON ANY THEORY OF LIABILITY, WHETHER IN CONTRACT, STRICT LIABILITY, OR TORT (INCLUDING NEGLIGENCE OR OTHERWISE) ARISING IN ANY WAY OUT OF THE USE OF THIS SOFTWARE, EVEN IF ADVISED OF THE POSSIBILITY OF SUCH DAMAGE.

This product includes cryptographic software written by Eric Young (eyay@cryptsoft.com). This product includes software written by Tim Hudson (tjh@cryptsoft.com).

Original SSLeay License

Copyright (C) 1995-1998 Eric Young (eyay@cryptsoft.com) All rights reserved.

This package is an SSL implementation written by Eric Young (eyay@cryptsoft.com). The implementation was written so as to conform with Netscape's SSL.

This library is free for commercial and non-commercial use as long as the following conditions are adhered to. The following conditions apply to all code found in this distribution, be it the RC4, RSA, lhash, DES, etc., code; not just the SSL code. The SSL documentation included with this distribution is covered by the same copyright terms except that the holder is Tim Hudson (tjh@cryptsoft.com).

Copyright remains Eric Young's, and as such any Copyright notices in the code are not to be removed. If this package is used in a product, Eric Young should be given attribution as the author of the parts of the library used. This can be in the form of a textual message at program startup or in documentation (online or textual) provided with the package.

Redistribution and use in source and binary forms, with or without modification, are permitted provided that the following conditions are met:

1. Redistributions of source code must retain the copyright notice, this list of conditions and the following disclaimer.
2. Redistributions in binary form must reproduce the above copyright notice, this list of conditions and the following disclaimer in the documentation and/or other materials provided with the distribution.
3. All advertising materials mentioning features or use of this software must display the following acknowledgement:
"This product includes cryptographic software written by Eric Young (eyay@cryptsoft.com)" The word 'cryptographic' can be left out if the routines from the library being used are not cryptographic related :-).
4. If you include any Windows specific code (or a derivative thereof) from the apps directory (application code) you must include an acknowledgement: "This product includes software written by Tim Hudson (tjh@cryptsoft.com)"

THIS SOFTWARE IS PROVIDED BY ERIC YOUNG "AS IS" AND ANY EXPRESS OR IMPLIED WARRANTIES, INCLUDING, BUT NOT LIMITED TO, THE IMPLIED WARRANTIES OF MERCHANTABILITY AND FITNESS FOR A PARTICULAR PURPOSE ARE DISCLAIMED. IN NO EVENT SHALL THE AUTHOR OR CONTRIBUTORS BE LIABLE FOR ANY DIRECT, INDIRECT, INCIDENTAL, SPECIAL, EXEMPLARY, OR CONSEQUENTIAL DAMAGES (INCLUDING, BUT NOT LIMITED TO, PROCUREMENT OF SUBSTITUTE GOODS OR SERVICES; LOSS OF USE, DATA, OR PROFITS; OR BUSINESS INTERRUPTION) HOWEVER CAUSED AND ON ANY THEORY OF LIABILITY, WHETHER IN CONTRACT, STRICT LIABILITY, OR TORT (INCLUDING NEGLIGENCE OR OTHERWISE) ARISING IN ANY WAY OUT OF THE USE OF THIS SOFTWARE, EVEN IF ADVISED OF THE POSSIBILITY OF SUCH DAMAGE.

The licence and distribution terms for any publically available version orderivative of this code cannot be changed. i.e. this code cannot simply becoped and put under another distribution licence [including the GNU Public Licence.]

D3DES License

Copyright (c) 1988,1989,1990,1991,1992 by Richard Outerbridge. (GEnie : OUTER; CIS : [71755,204]) Graven Imagery, 1992.

GNU GENERAL PUBLIC LICENSE Version 2, June 1991

Copyright (C) 1989, 1991 Free Software Foundation, Inc., 51 Franklin Street, Fifth Floor, Boston, MA 02110-1301 USA Everyone is permitted to copy and distribute verbatim copies of this license document, but changing it is not allowed.

Preamble

The licenses for most software are designed to take away your freedom to share and change it. By contrast, the GNU General Public License is intended to guarantee your freedom to share and change free software--to make sure the software is free for all its users. This General Public License applies to most of the Free Software Foundation's software and to any other program whose authors commit to using it. (Some other Free Software Foundation software is covered by the GNU Lesser General Public License instead.) You can apply it to your programs, too.

When we speak of free software, we are referring to freedom, not price. Our General Public Licenses are designed to make sure that you have the freedom to distribute copies of free software (and charge for this service if you wish), that you receive source code or can get it if you want it, that you can change the software or use pieces of it in new free programs; and that you know you can do these things.

To protect your rights, we need to make restrictions that forbid anyone to deny you these rights or to ask you to surrender the rights. These restrictions translate to certain responsibilities for you if you distribute copies of the software, or if you modify it.

For example, if you distribute copies of such a program, whether gratis or for a fee, you must give the recipients all the rights that you have. You must make sure that they, too, receive or can get the source code. And you must show them these terms so they know their rights.

We protect your rights with two steps: (1) copyright the software, and (2) offer you this license which gives you legal permission to copy, distribute and/or modify the software.

Also, for each author's protection and ours, we want to make certain that everyone understands that there is no warranty for this free software. If the software is modified by someone else and passed on, we want its recipients to know that what they have is not the original, so that any problems introduced by others will not reflect on the original authors' reputations.

Finally, any free program is threatened constantly by software patents. We wish to avoid the danger that redistributors of a free program will individually obtain patent licenses, in effect making the program proprietary. To prevent this, we have made it clear that any patent must be licensed for everyone's free use or not licensed at all.

The precise terms and conditions for copying, distribution and modification follow.

GNU GENERAL PUBLIC LICENSE TERMS AND CONDITIONS FOR COPYING, DISTRIBUTION AND MODIFICATION

0. This License applies to any program or other work which contains a notice placed by the copyright holder saying it may be distributed under the terms of this General Public License. The "Program", below, refers to any such program or work, and a "work based on the Program" means either the Program or any derivative work under copyright law: that is to say, a work containing the Program or a portion of it, either verbatim or with modifications and/or translated into another language. (Hereinafter, translation is included without limitation in the term "modification".) Each licensee is addressed as "you".

Activities other than copying, distribution and modification are not covered by this License; they are outside its scope. The act of running the Program is not restricted, and the output from the Program is covered only if its contents constitute a work based on the Program (independent of having been made by running the Program). Whether that is true depends on what the Program does.

1. You may copy and distribute verbatim copies of the Program's source code as you receive it, in any medium, provided that you conspicuously and appropriately publish on each copy an appropriate copyright notice and disclaimer of warranty; keep intact all the notices that refer to this License and to the absence of any warranty; and give any other recipients of the Program a copy of this License along with the Program.

You may charge a fee for the physical act of transferring a copy, and you may at your option offer warranty protection in exchange for a fee.

2. You may modify your copy or copies of the Program or any portion of it, thus forming a work based on the Program, and copy and distribute such modifications or work under the terms of Section 1 above, provided that you also meet all of these conditions:

- a) You must cause the modified files to carry prominent notices stating that you changed the files and the date of any change.
- b) You must cause any work that you distribute or publish, that in whole or in part contains or is derived from the Program or any part thereof, to be licensed as a whole at no charge to all third parties under the terms of this License.
- c) If the modified program normally reads commands interactively when run, you must cause it, when started running for such interactive use in the most ordinary way, to print or display an announcement including an appropriate copyright notice and a notice that there is no warranty (or else, saying that you provide a warranty) and that users may redistribute the program under these conditions, and telling the user how to view a copy of this License. (Exception: if the Program itself is interactive but does not normally print such an announcement, your work based on the Program is not required to print an announcement.)

These requirements apply to the modified work as a whole. If identifiable sections of that work are not derived from the Program, and can be reasonably considered independent and separate works in themselves, then this License, and its terms, do not apply to those sections when you distribute them as separate works. But when you distribute the same

sections as part of a whole which is a work based on the Program, the distribution of the whole must be on the terms of this License, whose permissions for other licensees extend to the entire whole, and thus to each and every part regardless of who wrote it.

Thus, it is not the intent of this section to claim rights or contest your rights to work written entirely by you; rather, the intent is to exercise the right to control the distribution of derivative or collective works based on the Program.

In addition, mere aggregation of another work not based on the Program with the Program (or with a work based on the Program) on a volume of a storage or distribution medium does not bring the other work under the scope of this License.

3. You may copy and distribute the Program (or a work based on it, under Section 2) in object code or executable form under the terms of Sections 1 and 2 above provided that you also do one of the following:

- a) Accompany it with the complete corresponding machine-readable source code, which must be distributed under the terms of Sections 1 and 2 above on a medium customarily used for software interchange; or,
- b) Accompany it with a written offer, valid for at least three years, to give any third party, for a charge no more than your cost of physically performing source distribution, a complete machine-readable copy of the corresponding source code, to be distributed under the terms of Sections 1 and 2 above on a medium customarily used for software interchange; or,
- c) Accompany it with the information you received as to the offer to distribute corresponding source code. (This alternative is allowed only for noncommercial distribution and only if you received the program in object code or executable form with such an offer, in accord with Subsection b above.)

The source code for a work means the preferred form of the work for making modifications to it. For an executable work, complete source code means all the source code for all modules it contains, plus any associated interface definition files, plus the scripts used to control compilation and installation of the executable. However, as a special exception, the source code distributed need not include anything that is normally distributed (in either source or binary form) with the major components (compiler, kernel, and so on) of the operating system on which the executable runs, unless that component itself accompanies the executable.

If distribution of executable or object code is made by offering access to copy from a designated place, then offering equivalent access to copy the source code from the same place counts as distribution of the source code, even though third parties are not compelled to copy the source along with the object code.

4. You may not copy, modify, sublicense, or distribute the Program except as expressly provided under this License. Any attempt otherwise to copy, modify, sublicense or distribute the Program is void, and will automatically terminate your rights under this License. However, parties who have received copies, or rights, from you under this License will not have their licenses terminated so long as such parties remain in full compliance.

5. You are not required to accept this License, since you have not signed it. However, nothing else grants you permission to modify or distribute the Program or its derivative works. These actions are prohibited by law if you do not accept this License. Therefore, by modifying or distributing the Program (or any work based on the Program), you indicate your acceptance of this License to do so, and all its terms and conditions for copying, distributing or modifying the Program or works based on it.

6. Each time you redistribute the Program (or any work based on the Program), the recipient automatically receives a license from the original licensor to copy, distribute or modify the Program subject to these terms and conditions. You

may not impose any further restrictions on the recipients' exercise of the rights granted herein. You are not responsible for enforcing compliance by third parties to this License.

7. If, as a consequence of a court judgment or allegation of patent infringement or for any other reason (not limited to patent issues), conditions are imposed on you (whether by court order, agreement or otherwise) that contradict the conditions of this License, they do not excuse you from the conditions of this License. If you cannot distribute so as to satisfy simultaneously your obligations under this License and any other pertinent obligations, then as a consequence you may not distribute the Program at all. For example, if a patent license would not permit royalty-free redistribution of the Program by all those who receive copies directly or indirectly through you, then the only way you could satisfy both it and this License would be to refrain entirely from distribution of the Program.

If any portion of this section is held invalid or unenforceable under any particular circumstance, the balance of the section is intended to apply and the section as a whole is intended to apply in other circumstances.

It is not the purpose of this section to induce you to infringe any patents or other property right claims or to contest validity of any such claims; this section has the sole purpose of protecting the integrity of the free software distribution system, which is implemented by public license practices. Many people have made generous contributions to the wide range of software distributed through that system in reliance on consistent application of that system; it is up to the author/donor to decide if he or she is willing to distribute software through any other system and a licensee cannot impose that choice.

This section is intended to make thoroughly clear what is believed to be a consequence of the rest of this License.

8. If the distribution and/or use of the Program is restricted in certain countries either by patents or by copyrighted interfaces, the original copyright holder who places the Program under this License may add an explicit geographical distribution limitation excluding those countries, so that distribution is permitted only in or among countries not thus excluded. In such case, this License incorporates the limitation as if written in the body of this License.

9. The Free Software Foundation may publish revised and/or new versions of the General Public License from time to time. Such new versions will be similar in spirit to the present version, but may differ in detail to address new problems or concerns.

Each version is given a distinguishing version number. If the Program specifies a version number of this License which applies to it and "any later version", you have the option of following the terms and conditions either of that version or of any later version published by the Free Software Foundation. If the Program does not specify a version number of this License, you may choose any version ever published by the Free Software Foundation.

10. If you wish to incorporate parts of the Program into other free programs whose distribution conditions are different, write to the author to ask for permission. For software which is copyrighted by the Free Software Foundation, write to the Free Software Foundation; we sometimes make exceptions for this. Our decision will be guided by the two goals of preserving the free status of all derivatives of our free software and of promoting the sharing and reuse of software generally.

NO WARRANTY

11. BECAUSE THE PROGRAM IS LICENSED FREE OF CHARGE, THERE IS NO WARRANTY FOR THE PROGRAM, TO THE EXTENT PERMITTED BY APPLICABLE LAW. EXCEPT WHEN OTHERWISE STATED IN WRITING THE COPYRIGHT HOLDERS AND/OR OTHER PARTIES PROVIDE THE PROGRAM "AS IS" WITHOUT WARRANTY OF ANY KIND, EITHER EXPRESSED OR IMPLIED, INCLUDING, BUT NOT LIMITED TO, THE IMPLIED WARRANTIES OF MERCHANTABILITY AND FITNESS FOR A PARTICULAR PURPOSE. THE ENTIRE RISK AS TO

THE QUALITY AND PERFORMANCE OF THE PROGRAM IS WITH YOU. SHOULD THE PROGRAM PROVE DEFECTIVE, YOU ASSUME THE COST OF ALL NECESSARY SERVICING, REPAIR OR CORRECTION.

12. IN NO EVENT UNLESS REQUIRED BY APPLICABLE LAW OR AGREED TO IN WRITING WILL ANY COPYRIGHT HOLDER, OR ANY OTHER PARTY WHO MAY MODIFY AND/OR REDISTRIBUTE THE PROGRAM AS PERMITTED ABOVE, BE LIABLE TO YOU FOR DAMAGES, INCLUDING ANY GENERAL, SPECIAL, INCIDENTAL OR CONSEQUENTIAL DAMAGES ARISING OUT OF THE USE OR INABILITY TO USE THE PROGRAM (INCLUDING BUT NOT LIMITED TO LOSS OF DATA OR DATA BEING RENDERED INACCURATE OR LOSSES SUSTAINED BY YOU OR THIRD PARTIES OR A FAILURE OF THE PROGRAM TO OPERATE WITH ANY OTHER PROGRAMS), EVEN IF SUCH HOLDER OR OTHER PARTY HAS BEEN ADVISED OF THE POSSIBILITY OF SUCH DAMAGES.

END OF TERMS AND CONDITIONS

How to Apply These Terms to Your New Programs

If you develop a new program, and you want it to be of the greatest possible use to the public, the best way to achieve this is to make it free software which everyone can redistribute and change under these terms.

To do so, attach the following notices to the program. It is safest to attach them to the start of each source file to most effectively convey the exclusion of warranty; and each file should have at least the "copyright" line and a pointer to where the full notice is found.

<one line to give the program's name and a brief idea of what it does.> Copyright (C) <year> <name of author>

This program is free software; you can redistribute it and/or modify it under the terms of the GNU General Public License as published by the Free Software Foundation; either version 2 of the License, or (at your option) any later version.

This program is distributed in the hope that it will be useful, but WITHOUT ANY WARRANTY; without even the implied warranty of MERCHANTABILITY or FITNESS FOR A PARTICULAR PURPOSE. See the GNU General Public License for more details.

You should have received a copy of the GNU General Public License along with this program; if not, write to the Free Software Foundation, Inc., 51 Franklin Street, Fifth Floor, Boston, MA 02110-1301 USA.

Also add information on how to contact you by electronic and paper mail.

If the program is interactive, make it output a short notice like this when it starts in an interactive mode:

Gnomovision version 69, Copyright (C) year name of author Gnomovision comes with ABSOLUTELY NO WARRANTY; for details type `show w'. This is free software, and you are welcome to redistribute it under certain conditions; type `show c' for details.

The hypothetical commands `show w' and `show c' should show the appropriate parts of the General Public License. Of course, the commands you use may be called something other than `show w' and `show c'; they could even be mouse-clicks or menu items--whatever suits your program.

You should also get your employer (if you work as a programmer) or your school, if any, to sign a "copyright disclaimer" for the program, if necessary. Here is a sample; alter the names:

Yoyodyne, Inc., hereby disclaims all copyright interest in the program `Gnomovision' (which makes passes at compilers) written by James Hacker.

<signature of Ty Coon>, 1 April 1989
Ty Coon, President of Vice

This General Public License does not permit incorporating your program into proprietary programs. If your program is a subroutine library, you may consider it more useful to permit linking proprietary applications with the library. If this is what you want to do, use the GNU Lesser General Public License instead of this License.

GNU LESSER GENERAL PUBLIC LICENSE

Version 2.1, February 1999

Copyright (C) 1991, 1999 Free Software Foundation, Inc. 51 Franklin Street, Fifth Floor, Boston, MA 02110-1301 USA Everyone is permitted to copy and distribute verbatim copies of this license document, but changing it is not allowed.

[This is the first released version of the Lesser GPL. It also counts as the successor of the GNU Library Public License, version 2, hence the version number 2.1.]

Preamble

The licenses for most software are designed to take away your freedom to share and change it. By contrast, the GNU General Public Licenses are intended to guarantee your freedom to share and change free software--to make sure the software is free for all its users.

This license, the Lesser General Public License, applies to some specially designated software packages--typically libraries--of the Free Software Foundation and other authors who decide to use it. You can use it too, but we suggest you first think carefully about whether this license or the ordinary General Public License is the better strategy to use in any particular case, based on the explanations below.

When we speak of free software, we are referring to freedom of use, not price. Our General Public Licenses are designed to make sure that you have the freedom to distribute copies of free software (and charge for this service if you wish); that you receive source code or can get it if you want it; that you can change the software and use pieces of it in new free programs; and that you are informed that you can do these things.

To protect your rights, we need to make restrictions that forbid distributors to deny you these rights or to ask you to surrender these rights. These restrictions translate to certain responsibilities for you if you distribute copies of the library or if you modify it.

For example, if you distribute copies of the library, whether gratis or for a fee, you must give the recipients all the rights that we gave you. You must make sure that they, too, receive or can get the source code. If you link other code with the

library, you must provide complete object files to the recipients, so that they can relink them with the library after making changes to the library and recompiling it. And you must show them these terms so they know their rights.

We protect your rights with a two-step method: (1) we copyright the library, and (2) we offer you this license, which gives you legal permission to copy, distribute and/or modify the library.

To protect each distributor, we want to make it very clear that there is no warranty for the free library. Also, if the library is modified by someone else and passed on, the recipients should know that what they have is not the original version, so that the original author's reputation will not be affected by problems that might be introduced by others.

Finally, software patents pose a constant threat to the existence of any free program. We wish to make sure that a company cannot effectively restrict the users of a free program by obtaining a restrictive license from a patent holder. Therefore, we insist that any patent license obtained for a version of the library must be consistent with the full freedom of use specified in this license.

Most GNU software, including some libraries, is covered by the ordinary GNU General Public License. This license, the GNU Lesser General Public License, applies to certain designated libraries, and is quite different from the ordinary General Public License. We use this license for certain libraries in order to permit linking those libraries into non-free programs.

When a program is linked with a library, whether statically or using a shared library, the combination of the two is legally speaking a combined work, a derivative of the original library. The ordinary General Public License therefore permits such linking only if the entire combination fits its criteria of freedom. The Lesser General Public License permits more lax criteria for linking other code with the library.

We call this license the "Lesser" General Public License because it does Less to protect the user's freedom than the ordinary General Public License. It also provides other free software developers Less of an advantage over competing non-free programs. These disadvantages are the reason we use the ordinary General Public License for many libraries. However, the Lesser license provides advantages in certain special circumstances.

For example, on rare occasions, there may be a special need to encourage the widest possible use of a certain library, so that it becomes a de-facto standard. To achieve this, non-free programs must be allowed to use the library. A more frequent case is that a free library does the same job as widely used non-free libraries. In this case, there is little to gain by limiting the free library to free software only, so we use the Lesser General Public License.

In other cases, permission to use a particular library in non-free programs enables a greater number of people to use a large body of free software. For example, permission to use the GNU C Library in non-free programs enables many more people to use the whole GNU operating system, as well as its variant, the GNU/Linux operating system.

Although the Lesser General Public License is Less protective of the users' freedom, it does ensure that the user of a program that is linked with the Library has the freedom and the wherewithal to run that program using a modified version of the Library.

The precise terms and conditions for copying, distribution and modification follow. Pay close attention to the difference between a "work based on the library" and a "work that uses the library". The former contains code derived from the library, whereas the latter must be combined with the library in order to run.

GNU LESSER GENERAL PUBLIC LICENSE TERMS AND CONDITIONS FOR COPYING, DISTRIBUTION AND MODIFICATION

0. This License Agreement applies to any software library or other program which contains a notice placed by the copyright holder or other authorized party saying it may be distributed under the terms of this Lesser General Public License (also called "this License"). Each licensee is addressed as "you".

A "library" means a collection of software functions and/or data prepared so as to be conveniently linked with application programs (which use some of those functions and data) to form executables.

The "Library", below, refers to any such software library or work which has been distributed under these terms. A "work based on the Library" means either the Library or any derivative work under copyright law: that is to say, a work containing the Library or a portion of it, either verbatim or with modifications and/or translated straightforwardly into another language. (Hereinafter, translation is included without limitation in the term "modification".)

"Source code" for a work means the preferred form of the work for making modifications to it. For a library, complete source code means all the source code for all modules it contains, plus any associated interface definition files, plus the scripts used to control compilation and installation of the library.

Activities other than copying, distribution and modification are not covered by this License; they are outside its scope. The act of running a program using the Library is not restricted, and output from such a program is covered only if its contents constitute a work based on the Library (independent of the use of the Library in a tool for writing it). Whether that is true depends on what the Library does and what the program that uses the Library does.

1. You may copy and distribute verbatim copies of the Library's complete source code as you receive it, in any medium, provided that you conspicuously and appropriately publish on each copy an appropriate copyright notice and disclaimer of warranty; keep intact all the notices that refer to this License and to the absence of any warranty; and distribute a copy of this License along with the Library.

You may charge a fee for the physical act of transferring a copy, and you may at your option offer warranty protection in exchange for a fee.

2. You may modify your copy or copies of the Library or any portion of it, thus forming a work based on the Library, and copy and distribute such modifications or work under the terms of Section 1 above, provided that you also meet all of these conditions:

a) The modified work must itself be a software library.

b) You must cause the files modified to carry prominent notices stating that you changed the files and the date of any change.

c) You must cause the whole of the work to be licensed at no charge to all third parties under the terms of this License.

d) If a facility in the modified Library refers to a function or a table of data to be supplied by an application program that uses the facility, other than as an argument passed when the facility is invoked, then you must make a good faith effort to ensure that, in the event an application does not supply such function or table, the facility still operates, and performs whatever part of its purpose remains meaningful.

(For example, a function in a library to compute square roots has a purpose that is entirely well-defined independent of the application. Therefore, Subsection 2d requires that any application-supplied function or table used by this function must be optional: if the application does not supply it, the square root function must still compute square roots.)

These requirements apply to the modified work as a whole. If identifiable sections of that work are not derived from the Library, and can be reasonably considered independent and separate works in themselves, then this License, and its terms, do not apply to those sections when you distribute them as separate works. But when you distribute the same sections as part of a whole which is a work based on the Library, the distribution of the whole must be on the terms of this License, whose permissions for other licensees extend to the entire whole, and thus to each and every part regardless of who wrote it.

Thus, it is not the intent of this section to claim rights or contest your rights to work written entirely by you; rather, the intent is to exercise the right to control the distribution of derivative or collective works based on the Library.

In addition, mere aggregation of another work not based on the Library with the Library (or with a work based on the Library) on a volume of a storage or distribution medium does not bring the other work under the scope of this License.

3. You may opt to apply the terms of the ordinary GNU General Public License instead of this License to a given copy of the Library. To do this, you must alter all the notices that refer to this License, so that they refer to the ordinary GNU General Public License, version 2, instead of to this License. (If a newer version than version 2 of the ordinary GNU General Public License has appeared, then you can specify that version instead if you wish.) Do not make any other change in these notices.

Once this change is made in a given copy, it is irreversible for that copy, so the ordinary GNU General Public License applies to all subsequent copies and derivative works made from that copy.

This option is useful when you wish to copy part of the code of the Library into a program that is not a library.

4. You may copy and distribute the Library (or a portion or derivative of it, under Section 2) in object code or executable form under the terms of Sections 1 and 2 above provided that you accompany it with the complete corresponding machine-readable source code, which must be distributed under the terms of Sections 1 and 2 above on a medium customarily used for software interchange.

If distribution of object code is made by offering access to copy from a designated place, then offering equivalent access to copy the source code from the same place satisfies the requirement to distribute the source code, even though third parties are not compelled to copy the source along with the object code.

5. A program that contains no derivative of any portion of the Library, but is designed to work with the Library by being compiled or linked with it, is called a "work that uses the Library". Such a work, in isolation, is not a derivative work of the Library, and therefore falls outside the scope of this License.

However, linking a "work that uses the Library" with the Library creates an executable that is a derivative of the Library (because it contains portions of the Library), rather than a "work that uses the library". The executable is therefore covered by this License. Section 6 states terms for distribution of such executables.

When a "work that uses the Library" uses material from a header file that is part of the Library, the object code for the work may be a derivative work of the Library even though the source code is not. Whether this is true is especially significant if the work can be linked without the Library, or if the work is itself a library. The threshold for this to be true is not precisely defined by law.

If such an object file uses only numerical parameters, data structure layouts and accessors, and small macros and small inline functions (ten lines or less in length), then the use of the object file is unrestricted, regardless of whether it is legally a derivative work. (Executables containing this object code plus portions of the Library will still fall under Section 6.)

Otherwise, if the work is a derivative of the Library, you may distribute the object code for the work under the terms of Section 6. Any executables containing that work also fall under Section 6, whether or not they are linked directly with the Library itself.

6. As an exception to the Sections above, you may also combine or link a "work that uses the Library" with the Library to produce a work containing portions of the Library, and distribute that work under terms of your choice, provided that the terms permit modification of the work for the customer's own use and reverse engineering for debugging such modifications.

You must give prominent notice with each copy of the work that the Library is used in it and that the Library and its use are covered by this License. You must supply a copy of this License. If the work during execution displays copyright notices, you must include the copyright notice for the Library among them, as well as a reference directing the user to the copy of this License. Also, you must do one of these things:

- a) Accompany the work with the complete corresponding machine-readable source code for the Library including whatever changes were used in the work (which must be distributed under Sections 1 and 2 above); and, if the work is an executable linked with the Library, with the complete machine-readable "work that uses the Library", as object code and/or source code, so that the user can modify the Library and then relink to produce a modified executable containing the modified Library. (It is understood that the user who changes the contents of definitions files in the Library will not necessarily be able to recompile the application to use the modified definitions.)
- b) Use a suitable shared library mechanism for linking with the Library. A suitable mechanism is one that (1) uses at run time a copy of the library already present on the user's computer system, rather than copying library functions into the executable, and (2) will operate properly with a modified version of the library, if the user installs one, as long as the modified version is interface-compatible with the version that the work was made with.
- c) Accompany the work with a written offer, valid for at least three years, to give the same user the materials specified in Subsection 6a, above, for a charge no more than the cost of performing this distribution.
- d) If distribution of the work is made by offering access to copy from a designated place, offer equivalent access to copy the above specified materials from the same place.
- e) Verify that the user has already received a copy of these materials or that you have already sent this user a copy.

For an executable, the required form of the "work that uses the Library" must include any data and utility programs needed for reproducing the executable from it. However, as a special exception, the materials to be distributed need not include anything that is normally distributed (in either source or binary form) with the major components (compiler, kernel, and so on) of the operating system on which the executable runs, unless that component itself accompanies the executable.

It may happen that this requirement contradicts the license restrictions of other proprietary libraries that do not normally accompany the operating system. Such a contradiction means you cannot use both them and the Library together in an executable that you distribute.

7. You may place library facilities that are a work based on the Library side-by-side in a single library together with other library facilities not covered by this License, and distribute such a combined library, provided that the separate distribution of the work based on the Library and of the other library facilities is otherwise permitted, and provided that you do these two things:

a) Accompany the combined library with a copy of the same work based on the Library, uncombined with any other library facilities. This must be distributed under the terms of the Sections above.

b) Give prominent notice with the combined library of the fact that part of it is a work based on the Library, and explaining where to find the accompanying uncombined form of the same work.

8. You may not copy, modify, sublicense, link with, or distribute the Library except as expressly provided under this License. Any attempt otherwise to copy, modify, sublicense, link with, or distribute the Library is void, and will automatically terminate your rights under this License. However, parties who have received copies, or rights, from you under this License will not have their licenses terminated so long as such parties remain in full compliance.

9. You are not required to accept this License, since you have not signed it. However, nothing else grants you permission to modify or distribute the Library or its derivative works. These actions are prohibited by law if you do not accept this License. Therefore, by modifying or distributing the Library (or any work based on the Library), you indicate your acceptance of this License to do so, and all its terms and conditions for copying, distributing or modifying the Library or works based on it.

10. Each time you redistribute the Library (or any work based on the Library), the recipient automatically receives a license from the original licensor to copy, distribute, link with or modify the Library subject to these terms and conditions. You may not impose any further restrictions on the recipients' exercise of the rights granted herein. You are not responsible for enforcing compliance by third parties with this License.

11. If, as a consequence of a court judgment or allegation of patent infringement or for any other reason (not limited to patent issues), conditions are imposed on you (whether by court order, agreement or otherwise) that contradict the conditions of this License, they do not excuse you from the conditions of this License. If you cannot distribute so as to satisfy simultaneously your obligations under this License and any other pertinent obligations, then as a consequence you may not distribute the Library at all. For example, if a patent license would not permit royalty-free redistribution of the Library by all those who receive copies directly or indirectly through you, then the only way you could satisfy both it and this License would be to refrain entirely from distribution of the Library.

If any portion of this section is held invalid or unenforceable under any particular circumstance, the balance of the section is intended to apply, and the section as a whole is intended to apply in other circumstances.

It is not the purpose of this section to induce you to infringe any patents or other property right claims or to contest validity of any such claims; this section has the sole purpose of protecting the integrity of the free software distribution system which is implemented by public license practices. Many people have made generous contributions to the wide range of software distributed through that system in reliance on consistent application of that system; it is up to the author/donor to decide if he or she is willing to distribute software through any other system and a licensee cannot impose that choice.

This section is intended to make thoroughly clear what is believed to be a consequence of the rest of this License.

12. If the distribution and/or use of the Library is restricted in certain countries either by patents or by copyrighted interfaces, the original copyright holder who places the Library under this License may add an explicit geographical distribution limitation excluding those countries, so that distribution is permitted only in or among countries not thus excluded. In such case, this License incorporates the limitation as if written in the body of this License.

13. The Free Software Foundation may publish revised and/or new versions of the Lesser General Public License from time to time. Such new versions will be similar in spirit to the present version, but may differ in detail to address new problems or concerns.

Each version is given a distinguishing version number. If the Library specifies a version number of this License which applies to it and "any later version", you have the option of following the terms and conditions either of that version or of any later version published by the Free Software Foundation. If the Library does not specify a license version number, you may choose any version ever published by the Free Software Foundation.

14. If you wish to incorporate parts of the Library into other free programs whose distribution conditions are incompatible with these, write to the author to ask for permission. For software which is copyrighted by the Free Software Foundation, write to the Free Software Foundation; we sometimes make exceptions for this. Our decision will be guided by the two goals of preserving the free status of all derivatives of our free software and of promoting the sharing and reuse of software generally.

NO WARRANTY

15. BECAUSE THE LIBRARY IS LICENSED FREE OF CHARGE, THERE IS NO WARRANTY FOR THE LIBRARY, TO THE EXTENT PERMITTED BY APPLICABLE LAW. EXCEPT WHEN OTHERWISE STATED IN WRITING THE COPYRIGHT HOLDERS AND/OR OTHER PARTIES PROVIDE THE LIBRARY "AS IS" WITHOUT WARRANTY OF ANY KIND, EITHER EXPRESSED OR IMPLIED, INCLUDING, BUT NOT LIMITED TO, THE IMPLIED WARRANTIES OF MERCHANTABILITY AND FITNESS FOR A PARTICULAR PURPOSE. THE ENTIRE RISK AS TO THE QUALITY AND PERFORMANCE OF THE LIBRARY IS WITH YOU. SHOULD THE LIBRARY PROVE DEFECTIVE, YOU ASSUME THE COST OF ALL NECESSARY SERVICING, REPAIR OR CORRECTION.

16. IN NO EVENT UNLESS REQUIRED BY APPLICABLE LAW OR AGREED TO IN WRITING WILL ANY COPYRIGHT HOLDER, OR ANY OTHER PARTY WHO MAY MODIFY AND/OR REDISTRIBUTE THE LIBRARY AS PERMITTED ABOVE, BE LIABLE TO YOU FOR DAMAGES, INCLUDING ANY GENERAL, SPECIAL, INCIDENTAL OR CONSEQUENTIAL DAMAGES ARISING OUT OF THE USE OR INABILITY TO USE THE LIBRARY (INCLUDING BUT NOT LIMITED TO LOSS OF DATA OR DATA BEING RENDERED INACCURATE OR LOSSES SUSTAINED BY

YOU OR THIRD PARTIES OR A FAILURE OF THE LIBRARY TO OPERATE WITH ANY OTHER SOFTWARE), EVEN IF SUCH HOLDER OR OTHER PARTY HAS BEEN ADVISED OF THE POSSIBILITY OF SUCH DAMAGES.

END OF TERMS AND CONDITIONS

How to Apply These Terms to Your New Libraries

If you develop a new library, and you want it to be of the greatest possible use to the public, we recommend making it free software that everyone can redistribute and change. You can do so by permitting redistribution under these terms (or, alternatively, under the terms of the ordinary General Public License).

To apply these terms, attach the following notices to the library. It is safest to attach them to the start of each source file to most effectively convey the exclusion of warranty; and each file should have at least the "copyright" line and a pointer to where the full notice is found.

<one line to give the library's name and a brief idea of what it does.> Copyright (C) <year> <name of author>

This library is free software; you can redistribute it and/or modify it under the terms of the GNU Lesser General Public License as published by the Free Software Foundation; either version 2.1 of the License, or (at your option) any later version.

This library is distributed in the hope that it will be useful, but WITHOUT ANY WARRANTY; without even the implied warranty of MERCHANTABILITY or FITNESS FOR A PARTICULAR PURPOSE. See the GNU Lesser General Public License for more details.

You should have received a copy of the GNU Lesser General Public License along with this library; if not, write to the Free Software Foundation, Inc., 51 Franklin Street, Fifth Floor, Boston, MA 02110-1301 USA

Also add information on how to contact you by electronic and paper mail.

You should also get your employer (if you work as a programmer) or your school, if any, to sign a "copyright disclaimer" for the library, if necessary. Here is a sample; alter the names:

Yoyodyne, Inc., hereby disclaims all copyright interest in the library `Frob' (a library for tweaking knobs) written by James Random Hacker.

<signature of Ty Coon>, 1 April 1990
Ty Coon, President of Vice

That's all there is to it!

GNU GENERAL PUBLIC LICENSE

Version 3, 29 June 2007

Copyright (C) 2007 Free Software Foundation, Inc. <<http://fsf.org/>>

Everyone is permitted to copy and distribute verbatim copies of this license document, but changing it is not allowed.

Preamble

The GNU General Public License is a free, copyleft license for software and other kinds of works.

The licenses for most software and other practical works are designed to take away your freedom to share and change the works. By contrast, the GNU General Public License is intended to guarantee your freedom to share and change all versions of a program--to make sure it remains free software for all its users. We, the Free Software Foundation, use the GNU General Public License for most of our software; it applies also to any other work released this way by its authors. You can apply it to your programs, too.

When we speak of free software, we are referring to freedom, not price. Our General Public Licenses are designed to make sure that you have the freedom to distribute copies of free software (and charge for them if you wish), that you receive source code or can get it if you want it, that you can change the software or use pieces of it in new free programs, and that you know you can do these things.

To protect your rights, we need to prevent others from denying you these rights or asking you to surrender the rights. Therefore, you have certain responsibilities if you distribute copies of the software, or if you modify it: responsibilities to respect the freedom of others.

For example, if you distribute copies of such a program, whether gratis or for a fee, you must pass on to the recipients the same freedoms that you received. You must make sure that they, too, receive or can get the source code. And you must show them these terms so they know their rights.

Developers that use the GNU GPL protect your rights with two steps:

(1) assert copyright on the software, and (2) offer you this License giving you legal permission to copy, distribute and/or modify it.

For the developers' and authors' protection, the GPL clearly explains that there is no warranty for this free software. For both users' and authors' sake, the GPL requires that modified versions be marked as changed, so that their problems will not be attributed erroneously to authors of previous versions.

Some devices are designed to deny users access to install or run modified versions of the software inside them, although the manufacturer can do so. This is fundamentally incompatible with the aim of protecting users' freedom to change the software. The systematic pattern of such abuse occurs in the area of products for individuals to use, which is precisely where it is most unacceptable. Therefore, we have designed this version of the GPL to prohibit the practice for those products. If such problems arise substantially in other domains, we stand ready to extend this provision to those domains in future versions of the GPL, as needed to protect the freedom of users.

Finally, every program is threatened constantly by software patents. States should not allow patents to restrict development and use of software on general-purpose computers, but in those that do, we wish to avoid the special danger that patents applied to a free program could make it effectively proprietary. To prevent this, the GPL assures that patents cannot be used to render the program non-free.

The precise terms and conditions for copying, distribution and modification follow.

TERMS AND CONDITIONS

0. Definitions.

"This License" refers to version 3 of the GNU General Public License.

"Copyright" also means copyright-like laws that apply to other kinds of works, such as semiconductor masks.

"The Program" refers to any copyrightable work licensed under this License. Each licensee is addressed as "you". "Licensees" and "recipients" may be individuals or organizations.

To "modify" a work means to copy from or adapt all or part of the work in a fashion requiring copyright permission, other than the making of an exact copy. The resulting work is called a "modified version" of the earlier work or a work "based on" the earlier work.

A "covered work" means either the unmodified Program or a work based on the Program.

To "propagate" a work means to do anything with it that, without permission, would make you directly or secondarily liable for infringement under applicable copyright law, except executing it on a computer or modifying a private copy. Propagation includes copying, distribution (with or without modification), making available to the public, and in some countries other activities as well.

To "convey" a work means any kind of propagation that enables other parties to make or receive copies. Mere interaction with a user through a computer network, with no transfer of a copy, is not conveying.

An interactive user interface displays "Appropriate Legal Notices" to the extent that it includes a convenient and prominently visible feature that (1) displays an appropriate copyright notice, and (2) tells the user that there is no warranty for the work (except to the extent that warranties are provided), that licensees may convey the work under this License, and how to view a copy of this License. If the interface presents a list of user commands or options, such as a menu, a prominent item in the list meets this criterion.

1. Source Code.

The "source code" for a work means the preferred form of the work for making modifications to it. "Object code" means any non-source form of a work.

A "Standard Interface" means an interface that either is an official standard defined by a recognized standards body, or, in the case of interfaces specified for a particular programming language, one that is widely used among developers working in that language.

The "System Libraries" of an executable work include anything, other than the work as a whole, that (a) is included in the normal form of packaging a Major Component, but which is not part of that Major Component, and (b) serves only to enable use of the work with that Major Component, or to implement a Standard Interface for which an implementation is available to the public in source code form. A "Major Component", in this context, means a major essential component (kernel, window system, and so on) of the specific operating system (if any) on which the executable work runs, or a compiler used to produce the work, or an object code interpreter used to run it.

The "Corresponding Source" for a work in object code form means all the source code needed to generate, install, and (for an executable work) run the object code and to modify the work, including scripts to control those activities. However, it does not include the work's System Libraries, or general-purpose tools or generally available free programs which are used unmodified in performing those activities but which are not part of the work. For example, Corresponding Source includes interface definition files associated with source files for the work, and the source code for shared libraries and dynamically linked subprograms that the work is specifically designed to require, such as by intimate data communication or control flow between those subprograms and other parts of the work.

The Corresponding Source need not include anything that users can regenerate automatically from other parts of the Corresponding Source.

The Corresponding Source for a work in source code form is that same work.

2. Basic Permissions.

All rights granted under this License are granted for the term of copyright on the Program, and are irrevocable provided the stated conditions are met. This License explicitly affirms your unlimited permission to run the unmodified Program. The output from running a covered work is covered by this License only if the output, given its content, constitutes a covered work. This License acknowledges your rights of fair use or other equivalent, as provided by copyright law.

You may make, run and propagate covered works that you do not convey, without conditions so long as your license otherwise remains in force. You may convey covered works to others for the sole purpose of having them make modifications exclusively for you, or provide you with facilities for running those works, provided that you comply with the terms of this License in conveying all material for which you do not control copyright. Those thus making or running the covered works for you must do so exclusively on your behalf, under your direction and control, on terms that prohibit them from making any copies of your copyrighted material outside their relationship with you.

Conveying under any other circumstances is permitted solely under the conditions stated below. Sublicensing is not allowed; section 10 makes it unnecessary.

3. Protecting Users' Legal Rights From Anti-Circumvention Law.

No covered work shall be deemed part of an effective technological measure under any applicable law fulfilling obligations under article 11 of the WIPO copyright treaty adopted on 20 December 1996, or similar laws prohibiting or restricting circumvention of such measures.

When you convey a covered work, you waive any legal power to forbid circumvention of technological measures to the extent such circumvention is effected by exercising rights under this License with respect to the covered work, and you disclaim any intention to limit operation or modification of the work as a means of enforcing, against the work's users, your or third parties' legal rights to forbid circumvention of technological measures.

4. Conveying Verbatim Copies.

You may convey verbatim copies of the Program's source code as you receive it, in any medium, provided that you conspicuously and appropriately publish on each copy an appropriate copyright notice; keep intact all notices stating that this License and any non-permissive terms added in accord with section 7 apply to the code; keep intact all notices of the absence of any warranty; and give all recipients a copy of this License along with the Program.

You may charge any price or no price for each copy that you convey, and you may offer support or warranty protection for a fee.

5. Conveying Modified Source Versions.

You may convey a work based on the Program, or the modifications to produce it from the Program, in the form of source code under the terms of section 4, provided that you also meet all of these conditions:

a) The work must carry prominent notices stating that you modified it, and giving a relevant date.

b) The work must carry prominent notices stating that it is released under this License and any conditions added under section

7. This requirement modifies the requirement in section 4 to "keep intact all notices".

c) You must license the entire work, as a whole, under this License to anyone who comes into possession of a copy. This License will therefore apply, along with any applicable section 7 additional terms, to the whole of the work, and all its parts, regardless of how they are packaged. This License gives no permission to license the work in any other way, but it does not invalidate such permission if you have separately received it.

d) If the work has interactive user interfaces, each must display Appropriate Legal Notices; however, if the Program has interactive interfaces that do not display Appropriate Legal Notices, your work need not make them do so.

A compilation of a covered work with other separate and independent works, which are not by their nature extensions of the covered work, and which are not combined with it such as to form a larger program, in or on a volume of a storage or distribution medium, is called an "aggregate" if the compilation and its resulting copyright are not used to limit the access or legal rights of the compilation's users beyond what the individual works permit. Inclusion of a covered work in an aggregate does not cause this License to apply to the other parts of the aggregate.

6. Conveying Non-Source Forms.

You may convey a covered work in object code form under the terms of sections 4 and 5, provided that you also convey the machine-readable Corresponding Source under the terms of this License, in one of these ways:

a) Convey the object code in, or embodied in, a physical product (including a physical distribution medium), accompanied by the Corresponding Source fixed on a durable physical medium customarily used for software interchange.

b) Convey the object code in, or embodied in, a physical product (including a physical distribution medium), accompanied by a written offer, valid for at least three years and valid for as long as you offer spare parts or customer support for that product model, to give anyone who possesses the object code either (1) a copy of the Corresponding Source for all the software in the product that is covered by this License, on a durable physical medium customarily used for software interchange, for a price no more than your reasonable cost of physically performing this conveying of source, or (2) access to copy the Corresponding Source from a network server at no charge.

c) Convey individual copies of the object code with a copy of the written offer to provide the Corresponding Source. This alternative is allowed only occasionally and noncommercially, and only if you received the object code with such an offer, in accord with subsection 6b.

d) Convey the object code by offering access from a designated place (gratis or for a charge), and offer equivalent access to the Corresponding Source in the same way through the same place at no further charge. You need not require recipients to copy the Corresponding Source along with the object code. If the place to copy the object code is a network server, the Corresponding Source may be on a different server (operated by you or a third party) that supports equivalent copying facilities, provided you maintain clear directions next to the object code saying where to find the Corresponding Source. Regardless of what server hosts the Corresponding Source, you remain obligated to ensure that it is available for as long as needed to satisfy these requirements.

e) Convey the object code using peer-to-peer transmission, provided you inform other peers where the object code and Corresponding Source of the work are being offered to the general public at no charge under subsection 6d.

A separable portion of the object code, whose source code is excluded from the Corresponding Source as a System Library, need not be included in conveying the object code work.

A "User Product" is either (1) a "consumer product", which means any tangible personal property which is normally used for personal, family, or household purposes, or (2) anything designed or sold for incorporation into a dwelling. In determining whether a product is a consumer product, doubtful cases shall be resolved in favor of coverage. For a particular product received by a particular user, "normally used" refers to a typical or common use of that class of product, regardless of the status of the particular user or of the way in which the particular user actually uses, or expects or is expected to use, the product. A product is a consumer product regardless of whether the product has substantial commercial, industrial or non-consumer uses, unless such uses represent the only significant mode of use of the product.

"Installation Information" for a User Product means any methods, procedures, authorization keys, or other information required to install and execute modified versions of a covered work in that User Product from a modified version of its

Corresponding Source. The information must suffice to ensure that the continued functioning of the modified object code is in no case prevented or interfered with solely because modification has been made.

If you convey an object code work under this section in, or with, or specifically for use in, a User Product, and the conveying occurs as part of a transaction in which the right of possession and use of the User Product is transferred to the recipient in perpetuity or for a fixed term (regardless of how the transaction is characterized), the Corresponding Source conveyed under this section must be accompanied by the Installation Information. But this requirement does not apply if neither you nor any third party retains the ability to install modified object code on the User Product (for example, the work has been installed in ROM).

The requirement to provide Installation Information does not include a requirement to continue to provide support service, warranty, or updates for a work that has been modified or installed by the recipient, or for the User Product in which it has been modified or installed. Access to a network may be denied when the modification itself materially and adversely affects the operation of the network or violates the rules and protocols for communication across the network.

Corresponding Source conveyed, and Installation Information provided, in accord with this section must be in a format that is publicly documented (and with an implementation available to the public in source code form), and must require no special password or key for unpacking, reading or copying.

7. Additional Terms.

"Additional permissions" are terms that supplement the terms of this License by making exceptions from one or more of its conditions. Additional permissions that are applicable to the entire Program shall be treated as though they were included in this License, to the extent that they are valid under applicable law. If additional permissions apply only to part of the Program, that part may be used separately under those permissions, but the entire Program remains governed by this License without regard to the additional permissions.

When you convey a copy of a covered work, you may at your option remove any additional permissions from that copy, or from any part of it. (Additional permissions may be written to require their own removal in certain cases when you modify the work.) You may place additional permissions on material, added by you to a covered work, for which you have or can give appropriate copyright permission.

Notwithstanding any other provision of this License, for material you add to a covered work, you may (if authorized by the copyright holders of that material) supplement the terms of this License with terms:

- a) Disclaiming warranty or limiting liability differently from the terms of sections 15 and 16 of this License; or
- b) Requiring preservation of specified reasonable legal notices or author attributions in that material or in the Appropriate Legal Notices displayed by works containing it; or
- c) Prohibiting misrepresentation of the origin of that material, or requiring that modified versions of such material be marked in reasonable ways as different from the original version; or
- d) Limiting the use for publicity purposes of names of licensors or authors of the material; or
- e) Declining to grant rights under trademark law for use of some trade names, trademarks, or service marks; or
- f) Requiring indemnification of licensors and authors of that material by anyone who conveys the material (or modified versions of it) with contractual assumptions of liability to the recipient, for any liability that these contractual assumptions directly impose on those licensors and authors.

All other non-permissive additional terms are considered "further restrictions" within the meaning of section 10. If the Program as you received it, or any part of it, contains a notice stating that it is governed by this License along with a term that is a further restriction, you may remove that term. If a license document contains a further restriction but permits

relicensing or conveying under this License, you may add to a covered work material governed by the terms of that license document, provided that the further restriction does not survive such relicensing or conveying.

If you add terms to a covered work in accord with this section, you must place, in the relevant source files, a statement of the additional terms that apply to those files, or a notice indicating where to find the applicable terms.

Additional terms, permissive or non-permissive, may be stated in the form of a separately written license, or stated as exceptions; the above requirements apply either way.

8. Termination.

You may not propagate or modify a covered work except as expressly provided under this License. Any attempt otherwise to propagate or modify it is void, and will automatically terminate your rights under this License (including any patent licenses granted under the third paragraph of section 11).

However, if you cease all violation of this License, then your license from a particular copyright holder is reinstated (a) provisionally, unless and until the copyright holder explicitly and finally terminates your license, and (b) permanently, if the copyright holder fails to notify you of the violation by some reasonable means prior to 60 days after the cessation.

Moreover, your license from a particular copyright holder is reinstated permanently if the copyright holder notifies you of the violation by some reasonable means, this is the first time you have received notice of violation of this License (for any work) from that copyright holder, and you cure the violation prior to 30 days after your receipt of the notice.

Termination of your rights under this section does not terminate the licenses of parties who have received copies or rights from you under this License. If your rights have been terminated and not permanently reinstated, you do not qualify to receive new licenses for the same material under section 10.

9. Acceptance Not Required for Having Copies.

You are not required to accept this License in order to receive or run a copy of the Program. Ancillary propagation of a covered work occurring solely as a consequence of using peer-to-peer transmission to receive a copy likewise does not require acceptance. However, nothing other than this License grants you permission to propagate or modify any covered work. These actions infringe copyright if you do not accept this License. Therefore, by modifying or propagating a covered work, you indicate your acceptance of this License to do so.

10. Automatic Licensing of Downstream Recipients.

Each time you convey a covered work, the recipient automatically receives a license from the original licensors, to run, modify and propagate that work, subject to this License. You are not responsible for enforcing compliance by third parties with this License.

An "entity transaction" is a transaction transferring control of an organization, or substantially all assets of one, or subdividing an organization, or merging organizations. If propagation of a covered work results from an entity transaction, each party to that transaction who receives a copy of the work also receives whatever licenses to the work the party's predecessor in interest had or could give under the previous paragraph, plus a right to possession of the Corresponding Source of the work from the predecessor in interest, if the predecessor has it or can get it with reasonable efforts.

You may not impose any further restrictions on the exercise of the rights granted or affirmed under this License. For example, you may not impose a license fee, royalty, or other charge for exercise of rights granted under this License, and you may not initiate litigation (including a cross-claim or counterclaim in a lawsuit) alleging that any patent claim is infringed by making, using, selling, offering for sale, or importing the Program or any portion of it.

11. Patents.

A "contributor" is a copyright holder who authorizes use under this License of the Program or a work on which the Program is based. The work thus licensed is called the contributor's "contributor version".

A contributor's "essential patent claims" are all patent claims owned or controlled by the contributor, whether already acquired or hereafter acquired, that would be infringed by some manner, permitted by this License, of making, using, or selling its contributor version, but do not include claims that would be infringed only as a consequence of further modification of the contributor version. For purposes of this definition, "control" includes the right to grant patent sublicenses in a manner consistent with the requirements of this License.

Each contributor grants you a non-exclusive, worldwide, royalty-free patent license under the contributor's essential patent claims, to make, use, sell, offer for sale, import and otherwise run, modify and propagate the contents of its contributor version.

In the following three paragraphs, a "patent license" is any express agreement or commitment, however denominated, not to enforce a patent (such as an express permission to practice a patent or covenant not to sue for patent infringement). To "grant" such a patent license to a party means to make such an agreement or commitment not to enforce a patent against the party.

If you convey a covered work, knowingly relying on a patent license, and the Corresponding Source of the work is not available for anyone to copy, free of charge and under the terms of this License, through a publicly available network server or other readily accessible means, then you must either (1) cause the Corresponding Source to be so available, or (2) arrange to deprive yourself of the benefit of the patent license for this particular work, or (3) arrange, in a manner consistent with the requirements of this License, to extend the patent license to downstream recipients. "Knowingly relying" means you have actual knowledge that, but for the patent license, your conveying the covered work in a country, or your recipient's use of the covered work in a country, would infringe one or more identifiable patents in that country that you have reason to believe are valid.

If, pursuant to or in connection with a single transaction or arrangement, you convey, or propagate by procuring conveyance of, a covered work, and grant a patent license to some of the parties receiving the covered work authorizing them to use, propagate, modify or convey a specific copy of the covered work, then the patent license you grant is automatically extended to all recipients of the covered work and works based on it.

A patent license is "discriminatory" if it does not include within the scope of its coverage, prohibits the exercise of, or is conditioned on the non-exercise of one or more of the rights that are specifically granted under this License. You may not convey a covered work if you are a party to an arrangement with a third party that is in the business of distributing software, under which you make payment to the third party based on the extent of your activity of conveying the work, and under which the third party grants, to any of the parties who would receive the covered work from you, a discriminatory patent license (a) in connection with copies of the covered work conveyed by you (or copies made from those copies), or (b) primarily for and in connection with specific products or compilations that contain the covered work, unless you entered into that arrangement, or that patent license was granted, prior to 28 March 2007.

Nothing in this License shall be construed as excluding or limiting any implied license or other defenses to infringement that may otherwise be available to you under applicable patent law.

12. No Surrender of Others' Freedom.

If conditions are imposed on you (whether by court order, agreement or otherwise) that contradict the conditions of this License, they do not excuse you from the conditions of this License. If you cannot convey a covered work so as to satisfy simultaneously your obligations under this License and any other pertinent obligations, then as a consequence you may not convey it at all. For example, if you agree to terms that obligate you to collect a royalty for further conveying from those to whom you convey the Program, the only way you could satisfy both those terms and this License would be to refrain entirely from conveying the Program.

13. Use with the GNU Affero General Public License.

Notwithstanding any other provision of this License, you have permission to link or combine any covered work with a work licensed under version 3 of the GNU Affero General Public License into a single combined work, and to convey the resulting work. The terms of this License will continue to apply to the part which is the covered work, but the special requirements of the GNU Affero General Public License, section 13, concerning interaction through a network will apply to the combination as such.

14. Revised Versions of this License.

The Free Software Foundation may publish revised and/or new versions of the GNU General Public License from time to time. Such new versions will be similar in spirit to the present version, but may differ in detail to address new problems or concerns.

Each version is given a distinguishing version number. If the Program specifies that a certain numbered version of the GNU General Public License "or any later version" applies to it, you have the option of following the terms and conditions either of that numbered version or of any later version published by the Free Software Foundation. If the Program does not specify a version number of the GNU General Public License, you may choose any version ever published by the Free Software Foundation.

If the Program specifies that a proxy can decide which future versions of the GNU General Public License can be used, that proxy's public statement of acceptance of a version permanently authorizes you to choose that version for the Program.

Later license versions may give you additional or different permissions. However, no additional obligations are imposed on any author or copyright holder as a result of your choosing to follow a later version.

15. Disclaimer of Warranty.

THERE IS NO WARRANTY FOR THE PROGRAM, TO THE EXTENT PERMITTED BY APPLICABLE LAW. EXCEPT WHEN OTHERWISE STATED IN WRITING THE COPYRIGHT HOLDERS AND/OR OTHER PARTIES PROVIDE THE PROGRAM "AS IS" WITHOUT WARRANTY OF ANY KIND, EITHER EXPRESSED OR IMPLIED, INCLUDING, BUT NOT LIMITED TO, THE IMPLIED WARRANTIES OF MERCHANTABILITY AND FITNESS FOR A PARTICULAR PURPOSE. THE ENTIRE RISK AS TO THE QUALITY AND PERFORMANCE OF THE PROGRAM IS WITH YOU. SHOULD THE PROGRAM PROVE DEFECTIVE, YOU ASSUME THE COST OF ALL NECESSARY SERVICING, REPAIR OR CORRECTION.

16. Limitation of Liability.

IN NO EVENT UNLESS REQUIRED BY APPLICABLE LAW OR AGREED TO IN WRITING WILL ANY COPYRIGHT HOLDER, OR ANY OTHER PARTY WHO MODIFIES AND/OR CONVEYS THE PROGRAM AS PERMITTED ABOVE, BE LIABLE TO YOU FOR DAMAGES, INCLUDING ANY GENERAL, SPECIAL, INCIDENTAL OR CONSEQUENTIAL DAMAGES ARISING OUT OF THE USE OR INABILITY TO USE THE PROGRAM (INCLUDING BUT NOT LIMITED TO LOSS OF DATA OR DATA BEING RENDERED INACCURATE OR LOSSES SUSTAINED BY YOU OR THIRD PARTIES OR A FAILURE OF THE PROGRAM TO OPERATE WITH ANY OTHER PROGRAMS), EVEN IF SUCH HOLDER OR OTHER PARTY HAS BEEN ADVISED OF THE POSSIBILITY OF SUCH DAMAGES.

17. Interpretation of Sections 15 and 16.

If the disclaimer of warranty and limitation of liability provided above cannot be given local legal effect according to their terms, reviewing courts shall apply local law that most closely approximates an absolute waiver of all civil liability in connection with the Program, unless a warranty or assumption of liability accompanies a copy of the Program in return for a fee.

END OF TERMS AND CONDITIONS

How to Apply These Terms to Your New Programs

If you develop a new program, and you want it to be of the greatest possible use to the public, the best way to achieve this is to make it free software which everyone can redistribute and change under these terms.

To do so, attach the following notices to the program. It is safest to attach them to the start of each source file to most effectively state the exclusion of warranty; and each file should have at least the "copyright" line and a pointer to where the full notice is found.

```
<one line to give the program's name and a brief idea of what it does.>  
Copyright (C) <year> <name of author>
```

This program is free software: you can redistribute it and/or modify it under the terms of the GNU General Public License as published by the Free Software Foundation, either version 3 of the License, or (at your option) any later version.

This program is distributed in the hope that it will be useful, but WITHOUT ANY WARRANTY; without even the implied warranty of MERCHANTABILITY or FITNESS FOR A PARTICULAR PURPOSE. See the GNU General Public License for more details.

You should have received a copy of the GNU General Public License along with this program. If not, see <http://www.gnu.org/licenses/>.

Also add information on how to contact you by electronic and paper mail.

If the program does terminal interaction, make it output a short notice like this when it starts in an interactive mode:

```
<program> Copyright (C) <year> <name of author>  
This program comes with ABSOLUTELY NO WARRANTY; for details type `show w'.  
This is free software, and you are welcome to redistribute it under certain conditions; type `show c' for details.
```

The hypothetical commands `show w' and `show c' should show the appropriate parts of the General Public License. Of course, your program's commands might be different; for a GUI interface, you would use an "about box".

You should also get your employer (if you work as a programmer) or school, if any, to sign a "copyright disclaimer" for the program, if necessary.

For more information on this, and how to apply and follow the GNU GPL, see <http://www.gnu.org/licenses/>.

The GNU General Public License does not permit incorporating your program into proprietary programs. If your program is a subroutine library, you may consider it more useful to permit linking proprietary applications with the library. If this is what you want to do, use the GNU Lesser General Public License instead of this License. But first, please read <http://www.gnu.org/philosophy/why-not-lgpl.html>.

-----libtiff-----

Copyright (c) 1988-1997 Sam Leffler
Copyright (c) 1991-1997 Silicon Graphics, Inc.

Permission to use, copy, modify, distribute, and sell this software and its documentation for any purpose is hereby granted without fee, provided that (i) the above copyright notices and this permission notice appear in all copies of the software and related documentation, and (ii) the names of Sam Leffler and Silicon Graphics may not be used in any advertising or publicity relating to the software without the specific, prior written permission of Sam Leffler and Silicon Graphics.

THE SOFTWARE IS PROVIDED "AS-IS" AND WITHOUT WARRANTY OF ANY KIND, EXPRESS, IMPLIED OR OTHERWISE, INCLUDING WITHOUT LIMITATION, ANY WARRANTY OF MERCHANTABILITY OR FITNESS FOR A PARTICULAR PURPOSE.

IN NO EVENT SHALL SAM LEFFLER OR SILICON GRAPHICS BE LIABLE FOR ANY SPECIAL, INCIDENTAL, INDIRECT OR CONSEQUENTIAL DAMAGES OF ANY KIND, OR ANY DAMAGES WHATSOEVER RESULTING FROM LOSS OF USE, DATA OR PROFITS, WHETHER OR NOT ADVISED OF THE POSSIBILITY OF DAMAGE, AND ON ANY THEORY OF LIABILITY, ARISING OUT OF OR IN CONNECTION WITH THE USE OR PERFORMANCE OF THIS SOFTWARE.

-----libjpeg-----

This software is based in part on the work of the Independent JPEG Group.

OHJELMISTOLISENSSI

LUE TÄMÄ LISENSSI HUOLELLISESTI ENNEN OHJELMISTON KÄYTTÖÄ. KÄYTTÄMÄLLÄ TÄTÄ OHJELMISTOA SUOSTUT NOUDATTAMAAN TÄMÄN LISENSSIN EHTOJA.

1. Lisenssi

SHARP antaa käyttäjälle käyttöoikeuden tämän Lisenssin mukana toimitettavaan sovellukseen, esittelyyn, järjestelmään ja muuhun ohjelmistoon joko levyllä, vain luku -muistissa tai jollain muulla välineellä ("Ohjelmisto") ja niihin liittyviin asiakirjoihin. Käyttäjä omistaa levyn, jolle Ohjelmisto on tallennettu, mutta SHARP ja/tai SHARPin lisenssinantajat pitävät itsellään omistusoikeuden Ohjelmistoon ja siihen liittyviin asiakirjoihin. Tämä Lisenssi antaa käyttäjälle oikeuden käyttää Ohjelmistoa yhdessä tai useammassa tietokoneessa, jotka on yhdistetty yhteen tulostimeen, sekä tehdä Ohjelmistosta yhden kopion konekoodisessa muodossa vain varmuuskopiona. Käyttäjän täytyy jäljentää kopioon SHARPin tekijänoikeuslauseke, SHARPin lisenssinantajien tekijänoikeuslauseke sekä SHARPin ja/tai sen lisenssiantajien mahdolliset tuotemerkkiselitykset, jotka sisältyivät Ohjelmiston alkuperäiseen kopioon. Käyttäjä saa lisäksi siirtää kaikki lisenssioikeutensa Ohjelmistoon, Ohjelmiston varmuuskopion, Ohjelmistoon liittyvät asiakirjat sekä kopion tästä lisenssistä toiselle osapuolelle sillä ehdolla, että toinen osapuoli lukee ja hyväksyy tämän lisenssin ehdot.

2. Rajoitukset

Ohjelmisto sisältää tekijänoikeuden alaista materiaalia, liikesalaisuuksia ja muuta omistusoikeudellista materiaalia, jonka omistaa SHARP ja/tai sen lisenssinantajat. Niiden suojelemiseksi käyttäjä ei saa purkaa Ohjelmistoa, selvittää sen rakennetta tai muulla tavoin pelkistää Ohjelmistoa ihmisten käsitettävissä olevaan muotoon. Käyttäjä ei saa muokata, verkostoida, vuokrata, lainata eikä jakaa Ohjelmistoa eikä luoda Ohjelmistoon osittain tai kokonaan perustuvia johdannaisteoksia. Käyttäjä ei saa siirtää Ohjelmistoa elektronisesti tietokoneesta toiseen tai verkon kautta.

3. Päättyminen

Tämä Lisenssi on voimassa, kunnes se päätetään. Käyttäjä voi päättää tämän Lisenssin milloin tahansa tuhoamalla Ohjelmiston ja siihen liittyvät asiakirjat ja kaikki niiden kopiot. Tämä Lisenssi päättyy välittömästi ilman SHARPin ja/tai SHARPin lisenssinantajien antamaa ilmoitusta, jos käyttäjä ei noudata tämän Lisenssin ehtoja. Päätymisen yhteydessä käyttäjän on tuhottava Ohjelmisto ja siihen liittyvät asiakirjat ja kaikki niiden kopiot.

4. Vientilakivakuutukset

Käyttäjä hyväksyy ja vakuuttaa, että Ohjelmistoa tai muita SHARPilta saatuja teknisiä tietoja tai niiden suoraa tuotetta ei viedä Yhdysvaltojen ulkopuolelle muuten kuin Yhdysvaltojen lakien ja säädösten sallimissa rajoissa. Jos käyttäjä on hankkinut Ohjelmiston laillisesti Yhdysvaltojen ulkopuolella, käyttäjä hyväksyy, ettei hän vie Ohjelmistoa tai muita SHARPilta saatuja teknisiä tietoja tai niiden suoraa tuotetta muuten kuin Yhdysvaltojen lakien ja säädösten sekä sen hallintoalueen, jolla Ohjelmisto hankittiin, lakien ja säädösten sallimissa rajoissa.

5. Loppukäyttäjät hallituksen palveluksessa

Jos käyttäjä hankkii Ohjelmiston Yhdysvaltojen hallituksen jonkin yksikön tai viraston puolesta, seuraavat ehdot ovat voimassa. Hallitus hyväksyy, että:

- (i) jos Ohjelmisto toimitetaan puolustusministeriölle (Department of Defense eli DoD), Ohjelmisto luokitellaan "kaupalliseksi tietokoneohjelmistoksi" ja hallitus saa vain "rajoitetut oikeudet" Ohjelmistoon ja sen asiakirjoihin siten kuin tämä termi on määritetty DFARS:n lausekkeessa 252.227-7013 (c)(1) (lokakuu 1988)
- (ii) jos Ohjelmisto toimitetaan jollekin muulle Yhdysvaltojen hallituksen yksikölle tai virastolle kuin DoD:lle, Ohjelmisto luokitellaan "kaupalliseksi" siten kuin tämä termi on määritetty laissa 48 C.F.R. 2.101 ja "kaupalliseksi tietokoneohjelmistoksi" siten kuin tämä termi on määritetty laissa 48 C.F.R. 12.212 ja hallituksen oikeudet Ohjelmistoon ja sen asiakirjoihin määräytyvät FAR:n lausekkeen 52.227-19 (c)(2) mukaan tai NASAn tapauksessa FAR:n NASA-liitteen lausekkeen 18-52.227-86 (d) mukaan.

6. Tallennusvälineiden rajoitettu takuu.

SHARP takaa, että Ohjelmistolevyissä ei ole materiaali- tai valmistusvikoja, jotka ilmenisivät tavanomaisessa käytössä. Takuu on voimassa yhdeksänkymmenen (90) päivän ajan ostopäivästä, joka on ostokuitissa oleva päivä. SHARPin ja/tai sen toimittajien koko vastuu ja asiakkaan kaikki oikeudet rajoittuvat siihen, että levy, joka ei vastaa tässä 6. pykälässä määritetyn rajoitetun takuun vaatimuksia, vaihdetaan uuteen. Levy vaihdetaan uuteen, kun asiakas palauttaa sen ja kuittijäljennöksen SHARPille tai SHARPin valtuuttamalle jälleenmyyjälle. SHARPilla ei ole velvollisuutta vaihtaa levyä, jonka vahingoittuminen johtuu onnettomuudesta, väärinkäytöstä tai väärästä käyttöympäristöstä.

KAIKKI LEVYJEN OLETETUT TAKUUT, MUKAAN LUKIEN TAKUUT KAUPALLISESTA HYÖDYNNETTÄVYYDESTÄ TAI SOPIVUUDESTA TIETTYYN TARKOITUKSEEN, RAJOITTUVAT YHDEKSÄÄNKYMMENEEN (90) PÄIVÄÄN OSTOPÄIVÄSTÄ LUKIEN. TÄMÄ TAKUU ANTAA ASIAKKAALLE TIETYT LAIN MUKAISET OIKEUDET, JA ASIAKKAALLA VOI OLLA MYÖS MUITA OIKEUKSIA ERI VALTIOIDEN LAINSÄÄDÄNNÖN MUKAISESTI.

7. Ohjelmiston takuun vastuuvapauslauseke

Käyttäjä hyväksyy nimenomaisesti, että Ohjelmiston käyttö tapahtuu yksinomaisesti käyttäjän omalla riskillä. Ohjelmisto ja siihen liittyvät asiakirjat toimitetaan "SELLAISENAAN" ja ilman minkäänlaista takuuta, ja SHARP sekä SHARPin lisenssinantajat (ehtojen 6 ja 7 tarkoitusta varten SHARPista ja SHARPin lisenssiantajista käytetään yhteisnimitystä "SHARP") KIISTÄVÄT NIMENOMaisesti KAIKKI SUORAT JA EPÄSUORAT TAKUUT, MUKAAN LUKIEN, MUTTA NÄIHIN RAJOITTUMATTA, KAUPANKÄYNTIIN JA SOPIVUUTEEN LIITTYVÄT EPÄSUORAT TAKUUT. SHARP EI TAKAA, ETTÄ TÄMÄN OHJELMISTON SISÄLTÄMÄT TOIMINNOT TÄYTTÄVÄT KÄYTTÄJÄN VAATIMUKSET TAI ETTÄ OHJELMISTO TOIMII KESKEYTYKSETTÄ TAI VIRHEETTÖMÄSTI TAI ETTÄ OHJELMISTON VIRHEET KORJATAAN. SHARP EI MYÖSKÄÄN TAKAA OHJELMISTON TAI SIIHEN LIITTYVIEN ASIAKIRJOJEN KÄYTTÖÄ TAI KÄYTÖN TULOKSIA EIKÄ ANNA MITÄÄN KUVAUKSIA NIITÄ KOSKIEN NIIDEN VIRHEETTÖMYYDEN, TARKKUUDEN, LUOTETTAVUUDEN TAI MUIDEN TEKIJÖIDEN OSATA. MITKÄÄN SHARPIN TAI SHARPIN VALTUUTETUN EDUSTAJAN ANTAMAT SUULLISET TAI KIRJALLISET TIEDOT TAI NEUVOT EIVÄT MUODOSTA TAKUUTA TAI LAAJENNA TÄMÄN TAKUUN KATTAVUUTTA. MIKÄLI OHJELMISTO OSOITTAUTUU VIRHEELLISEKSI, KÄYTTÄJÄ (EI SHARP EIKÄ SHARPIN VALTUUTETTU EDUSTAJA) VASTAA KAIKKIEN TARVITTAVIEN HUOLTO- TAI KORJAUSTÖIDEN KAIKISTA KUSTANNUKSISTA. JOILLAIN HALLINTOALUEILLA EI SALLITA EPÄSUORIENTAKUIDEN POISSULKEMISTA, JOTEN YLLÄMAINITTU POIKKEUS EI VÄLTÄMÄTTÄ KOSKE KAIKKIA KÄYTTÄJIÄ.

8. Vastuunrajoitus

SHARP EI OLE MISSÄÄN TILANTEISSA, MUKAAN LUKIEN HUOLIMATTOMUUS, VASTUUSSA MISTÄÄN SATUNNAISISTA, ERITYISISTÄ TAI SEURAAMUKSELLISISTA VAHINGOISTA, JOTKA AIHEUTUVAT OHJELMISTON TAI SIIHEN LIITTYVIEN ASIAKIRJOJEN KÄYTÖSTÄ TAI KÄYTÖN ESTYMISESTÄ, VAIKKA SHARP TAI SHARPIN VALTUUTETTU EDUSTAJA OLISI TIETOINEN TÄLLAISTEN VAHINKOJEN MAHDOLLISUUDESTA. JOILLAIN HALLINTOALUEILLA EI SALLITA SATUNNAISTEN TAI SEURAAMUKSELLISTEN VAHINKOJEN VASTUUN RAJOITTAMISTA TAI POIKKEUKSIA, JOTEN YLLÄMAINITTU RAJOITUS TAI POIKKEUS EI VÄLTÄMÄTTÄ KOSKE KAIKKIA KÄYTTÄJIÄ.

SHARPin kokonaiskorvausvastuu kaikista käyttäjän vahingoista, tappioista ja kanteen perusteista (oli sitten kysymys sopimusalaisista vastuista, rangaistuskorvauksista [mukaan lukien huolimattomuus] tai muusta) ei missään tilanteessa voi ylittää käyttäjän Ohjelmistosta maksamaa summaa.

9. Lain ja erotettavuuden valvonta

Apple Macintoshiin ja Microsoft Windowsiin liittyvän Ohjelmiston osan osalta tämä lisenssi on Kalifornian (Apple Macintosh) ja Washingtonin (Microsoft Windows) osavaltioiden lakien alainen ja sitä tulkitaan sen mukaisesti. Jos jokin toimivaltainen tuomioistuin toteaa jonkin tämän Lisenssin ehdon tai sen osan täytäntöönpanokelvottomaksi, kyseinen Lisenssin ehto pannaan täytäntöön sallituissa rajoissa siten kuin osapuolet ovat tarkoittaneet, ja tämän Lisenssin muut osat pysyvät täysin voimassa.

10. Koko sopimus

Tämä Lisenssi muodostaa ainoan sopijapuolten välisen sopimuksen, joka koskee Ohjelmiston ja siihen liittyvien asiakirjojen käyttöä. Lisenssi korvaa kaikki aikaisemmat tai samanaikaiset sopijapuolten väliset kirjalliset tai suulliset sopimukset, jotka koskevat tätä aihepiiriä. Mitkään tämän Lisenssin muutokset tai muokkaukset eivät ole sitovia, elleivät ne ole kirjallisessa muodossa ja asianmukaisesti valtuutetun SHARPin edustajan allekirjoittamia.

SHARP[®]
SHARP CORPORATION