

# SHARP

DIGITAALINEN TÄYSVÄRIMONITOIMILAITE

## Pika-aloitusohje

MALLI: BP-50C26 BP-60C36  
BP-50C31 BP-60C45  
BP-50C36 BP-70C31  
BP-50C45 BP-70C36  
BP-50C55 BP-70C45  
BP-50C65 BP-70C55  
BP-55C26 BP-70C65  
BP-60C31



### ENNEN LAITTEEN KÄYTTÖÄ

Laitteen toiminnot sekä menettelytavat alkuperäisten asettamista ja paperin lisäämistä varten



### KOPIOKONE

Kopiointitoiminnon käyttö



### TULOSTIN

Tulostintoiminnon käyttö



### FAKSI

Faksitoiminnon käyttö



### SKANNERI

Skanneritoiminnon käyttö



### ASIAKIRJOJEN ARKISTOINTI

Töiden varastointi tiedostoina paikalliselle asemalle



### ASETUSTILA

Asetusten määrittäminen, jotta laitteen käyttö on helpompaa

# KÄSIKIRJOJEN KÄYTTÖ

## Aloitushje

Ohjeessa kuvataan laitteen käytön perusmenettelytavat sekä annetaan varoituksia laitteen turvallista käyttöä varten sekä tietoja pääkäyttäjälle. Lue tämä ohje ennen laitteen käyttöä.

Yksityiskohtaisia toimintamenetelmiä ja vianmääritystä koskevia tietoja varten katso käyttöohjetta.

## KÄYTTÖOHJE

Laitteessa käytettävissä olevien toimintojen yksityiskohtaiset selitykset annetaan kohdassa "Käyttöohje".

Tämän laitteen käsikirjat ovat ladattavissa verkkosivustolta. Kosketa [Käyttöohje] laitteen kosketusnäytöllä ja näkyviin tulee QR-koodi.

Skannaa QR-koodi älypuhelimella tai muulla laitteella siirtyäksesi verkkosivulle, jossa käsikirjat ovat saatavilla.

Voit ladata eri käsikirjoja verkkosivulta. Käyttöohje on ladattavissa myös HTML-muodossa ja sitä voidaan tarkastella älypuhelimessa tai tietokoneella.

## Ohjelmiston asennusohje

Tässä ohjeessa kuvataan miten asentaa ohjelmisto sekä määrittää asetukset koneen käyttämiseksi tulostimena tai skannerina.

## Cloud Connect -ohje

Tämä ohje kuvaa kuin laite yhdistetään pilvipalveluun Internetissä, jolloin voit ladata skannatut tiedot pilveen ja tulostaa sinne varastoidut tiedot.

## AirPrint-opas

Tässä oppaassa kuvataan AirPrint-toiminnon käyttöä.

## Käyttöohjeen lataaminen PDF-muodossa

Siirry verkkosivulle seuraavalla URL-osoitteella tai QR-koodilla.

Verkkosivu näytetään englanniksi.

Kytke haluamasi kieli ennen käyttöohjeen tarkastelua ja lataamista.

Lisäksi sama tarkasteltava "Käyttöohje" voidaan ladata tietokoneella verkkosivulta.

\* Ohjeiden tyyppejä voidaan päivittää. Katso lisätietoja verkkosivuiltamme.

URL-osoite:

<https://global.sharp/restricted/products/copier/downloads/manuals/select.html>



# SISÄLLYSLUETTELO

KÄSIKIRJOJEN KÄYTTÖ .....	2
---------------------------	---

## ENNEN LAITTEEN KÄYTTÖÄ

OSIEN NIMET JA TOIMINNOT .....	5
VIRRRAN KYTKEMINEN PÄÄLLE / POIS PÄÄLTÄ .....	7
KÄYTTÖPANEELI .....	8
LIIKETUNNISTIN .....	9
ALKUPERÄISTEN ASETTAMINEN .....	11
ÄÄNENVOIMAKKUUDEN SÄÄTÖ .....	12
PAPERIN LISÄÄMINEN .....	13
YHTEYSTIETOJEN TALLENTAMINEN OSOITEKIRJAAN .....	19
LAITTEEN VERKKOPALVELIMEN SAAVUTTAMINEN .....	20
KÄYTTÄJÄN TUNNISTUS .....	21
TOIMINNOT, JOITA VOIDAAN KÄYTTÄÄ LAITTEELLE .....	22

## KOPIOKONE

KOPIOIDEN TEKEMINEN .....	23
KOPIOINTI ERIKOISPAPERILLE (Ohisyöttökopiointi) .....	25

## TULOSTIN

TULOSTAMINEN WINDOWS-YMPÄRISTÖSSÄ .....	27
TULOSTUS macOS -YMPÄRISTÖSSÄ .....	29
TIEDOSTON TULOSTAMINEN SUORAAN USB-MUISTISTA .....	31

## FAKSI

FAKSIIN LÄHETTÄMINEN .....	32
----------------------------	----

## SKANNERI

VERKKOSKANNERITOIMINTO .....	34
ALKUPERÄISEN SKANNAUS .....	35

## ASIAKIRJOJEN ARKISTOINTI

ASIAKIRJAN TALLENNUS AINOASTAAN (Skannaa paikalliselle asemalle) . . . .	37
TALLENNETUN TIEDOSTON TULOSTUS.....	40

## ASETUSTILA

ASETUSTILA.....	41
-----------------	----



# ENNEN LAITTEEN KÄYTTÖÄ

Tässä osassa annetaan yleisiä tietoja laitteesta mukaan lukien laitteen osien ja sen lisävarusteiden nimet ja toiminnot sekä alkuperäisten asiakirjojen asettamista ja paperin lisäämistä koskevat menettelytavat.

## OSIEN NIMET JA TOIMINNOT

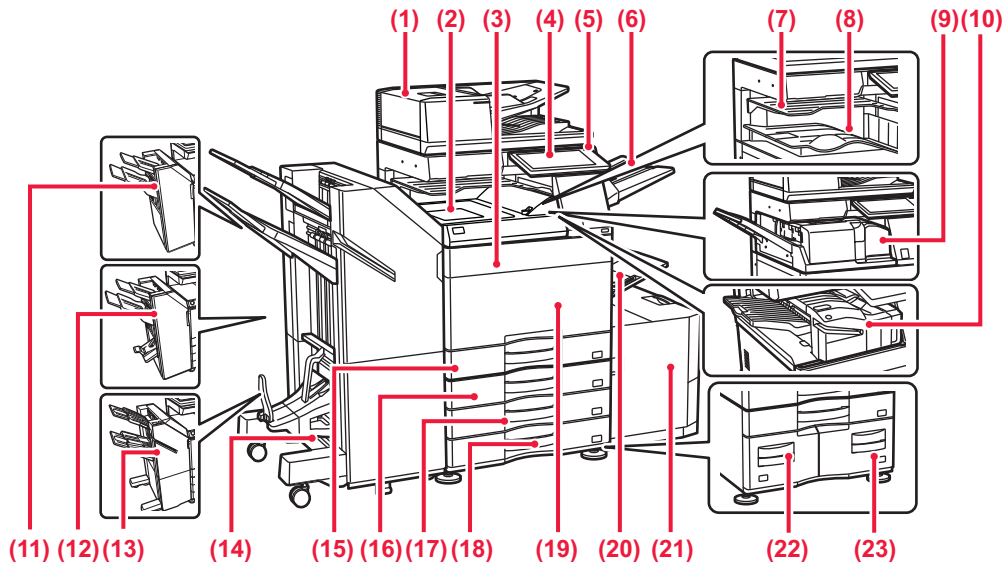

- (1) **Automaattinen syöttölaite**  
Laite syöttää ja skannaa automaattisesti useita alkuperäisiä asiakirjoja. 2-puolisia alkuperäisiä asiakirjoja ei voida skannata.
- (2) **Paperin siirtoyksikkö\***  
Jatko-osa laitteen ja viimeistelijän tai satulanidontaviimeistelijän välillä.
- (3) **Väriaineen kansi (BP-50C55/50C65/70C55/70C65)**  
Avaa, kun vaihdat väriainekasetin.
- (4) **Käyttöpaneeli**  
Liitäntää käytetään USB-laitteen, kuten USB-muistin, kytkemiseen laitteeseen.  
▶ [KÄYTTÖPANEELI \(sivu 8\)](#)
- (5) **Verkkovirran merkkivalo**  
Tämä valo palaa, kun laitteen päävirtakytkin on "I"-asennossa.
- (6) **Ulostulotasoyksikkö (oikeanpuoleinen taso)\***  
Aseta siten, että paperi tulostetaan tälle tasolle tarvittaessa.
- (7) **Töiden erottelija (ylätaso)\***  
Tulostetut paperit toimitetaan tälle tasolle.
- (8) **Ulostulotaso\***  
Tulosteet toimitetaan tälle tasolle.
- (9) **Taittoyksikkö\***  
Tämä taittaa ja tulostaa paperin.
- (10) **Sisäinen viimeistelijä\***  
Asetuksella nidotaan paperi. Asentaa voidaan myös rei'ityksikkö, joka rei'ittää tulosteet. Voit suorittaa nidonnan myös manuaalisesti.
- (11) **Viimeistelijä\***  
Asetuksella nidotaan paperi. Asentaa voidaan myös rei'ityksikkö, joka rei'ittää tulosteet.
- (12) **Satulanidontaviimeistelijä\***  
Asetuksella nidotaan ja taitetaan paperi. Asentaa voidaan myös rei'ityksikkö, joka rei'ittää tulosteet.
- (13) **Viimeistelijä (Suuri pinoaja)\***  
Asetuksella nidotaan paperi. Asentaa voidaan myös rei'ityksikkö, joka rei'ittää tulosteet. Voit suorittaa nidonnan myös manuaalisesti.
- (14) **Satulanidontaviimeistelijä (Suuri pinoaja)\***  
Asetuksella nidotaan ja taitetaan paperi. Asentaa voidaan myös rei'ityksikkö, joka rei'ittää tulosteet. Voit suorittaa nidonnan myös manuaalisesti.
- (15) **Taso 1**  
Säilytä paperia tällä tasolla. Paperia voidaan lisätä enintään 550 arkkiä (80 g/m<sup>2</sup> (20 lbs.)).
- (16) **Taso 2 (kun asennettuna vakio/550/2x550/3x550/550&2100 arkin paperilaatikko)\***  
Säilytä paperia tällä tasolla. Paperia voidaan lisätä enintään 550 arkkiä (80 g/m<sup>2</sup> (20 lbs.)).
- (17) **Taso 3 (kun vakio/2x550/3x550 arkin paperilaatikko on asennettu)\***  
Säilytä paperia tällä tasolla. Paperia voidaan lisätä enintään 550 arkkiä (80 g/m<sup>2</sup> (20 lbs.)).
- (18) **Taso 4 (kun vakio/3x550 arkin paperilaatikko on asennettu)\***  
Säilytä paperia tällä tasolla. Paperia voidaan lisätä enintään 550 arkkiä (80 g/m<sup>2</sup> (20 lbs.)).
- (19) **Etukansi (BP-50C26/50C31/50C36/50C45/70C31/70C36/70C45)**  
Avattuasi tämän kannen voit kytkeä laitteen päävirtakytkimen "On"- tai "Off"-asentoon tai vaihtaa väriainekasetin.
- (20) **Ohisyöttötaso**  
Käytä tätä tasoa paperin syöttämiseen manuaalisesti. Jos käyttämäsi paperikoko on suurempi kuin A4R tai 8- 1/2" x 11"R, vedä jatkotaso esiin.  
▶ [Ohisyöttötaso \(sivu 15\)](#)
- (21) **Taso 5 (kun suurkapasiteettitaso on asennettu)\***  
Säilytä paperia tällä tasolla. Paperia voidaan lisätä enintään 3000 arkkiä (80 g/m<sup>2</sup> (20 lbs.)).
- (22) **Taso 3 (kun vakio/550&2100 arkin paperilaatikko on asennettu)\***  
Säilytä paperia tällä tasolla. Paperia voidaan lisätä enintään 1200 arkkiä (80 g/m<sup>2</sup> (20 lbs.)).
- (23) **Taso 4 (kun vakio/550&2100 arkin paperilaatikko on asennettu)\***  
Säilytä paperia tällä tasolla. Paperia voidaan lisätä enintään 900 arkkiä (80 g/m<sup>2</sup> (20 lbs.)).

\* Lisävarusteet Katso lisätietoja käyttöohjeesta.

Vakiovaruste tai toiminto ei ole käytettävissä joissakin maissa ja joillakin alueilla. Ei käytettävissä joissain malleissa. Ota yhteyttä jälleenmyyjään tai lähimpään valtuutettuun huoltoedustajaan.



# ENNEN LAITTEEN KÄYTTÖÄ

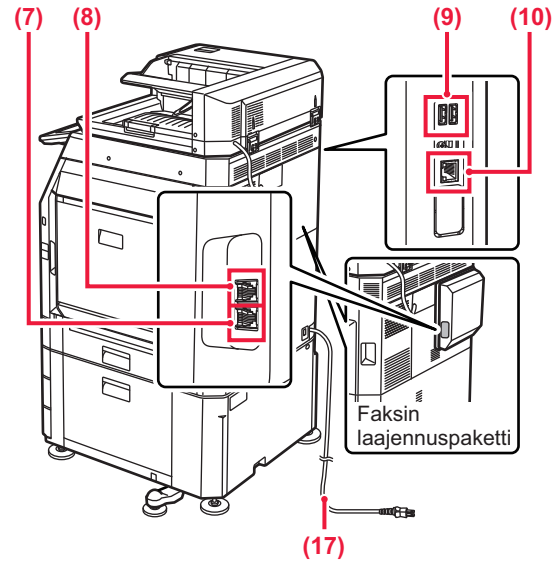
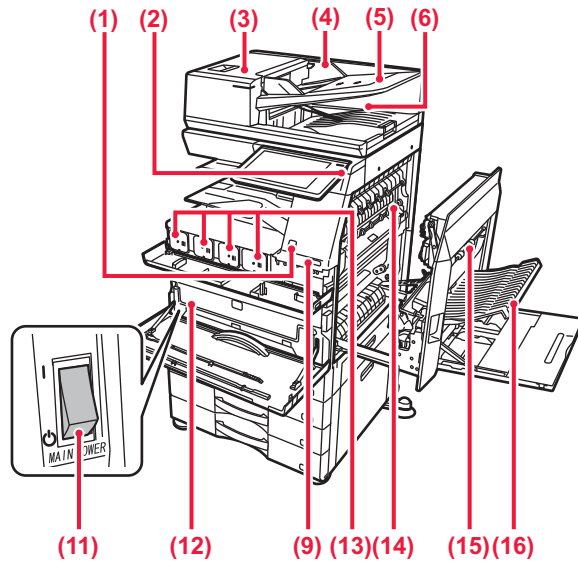

- (1) **Liiketunnistin\*1**  
Tämä tunnistin havaitsee laitetta lähestyvän henkilön läsnäolon ja herättää laitteen lepotilasta (Vain liiketunnistintilassa).
- (2) **[Virta]-painike**  
Laitteen virta kytketään ja katkaistaan tällä painikkeella.  
▶ [VIRRAN KYTKEMINEN PÄÄLLE / POIS PÄÄLTÄ \(sivu 7\)](#)
- (3) **Asiakirjan syöttöalueen kansi**  
Avaamalla tämän kannen voit poistaa alkuperäisen aiheuttaman tukoksen tai puhdistaa paperinsyöttötelan.
- (4) **Alkuperäisen asiakirjan ohjaimet**  
Nämä ohjaimet auttavat skannaamaan alkuperäisen asiakirjan oikein.  
Säädä ohjaimet alkuperäisen asiakirjan leveyden mukaan.
- (5) **Asiakirjan syöttötaso**  
Alkuperäiset asiakirjat on asetettava tekstipuoli ylöspäin.
- (6) **Alkuperäisen asiakirjan ulostulotaso**  
Alkuperäiset asiakirjat lähetetään skannauksen jälkeen tälle tasolle.
- (7) **Puhelinlinjan liitin (LINE)\*2**  
Puhelinlinja kytketään tähän liitäntään, kun käytetään laitteen faksitoimintoa.
- (8) **Ulkoisen puhelimen liitin (TEL)\*2**  
Rinnakkaispuhelin voidaan kytkeä tähän liitäntään, kun käytetään laitteen faksitoimintoa.
- (9) **USB-portti (A-tyyppi)**  
Liitäntää käytetään USB-laitteen, kuten USB-muistin, kytkemiseen laitteeseen.

- (10) **LAN-liitin**  
Yhdistä LAN-johto tähän liittimeen silloin, kun laitetta käytetään verkossa.
- (11) **Päävirtakytkin**  
Laitteen virta kytketään ja katkaistaan tällä painikkeella.  
▶ [VIRRAN KYTKEMINEN PÄÄLLE / POIS PÄÄLTÄ \(sivu 7\)](#)
- (12) **Hukkavärisäiliö**  
Tulostuksen jälkeen jäljelle jäänyt ylimääräinen väriaine kerätään tähän säiliöön.
- (13) **Väriainekasetti**  
Tämä kasetti sisältää väriainetta.  
Kun kasetin väriaine loppuu, vaihda uusi kasetti.
- (14) **Lämpöyksikkö**  
Lämpöyksikössä syntyy lämpöä, joka auttaa siirtämään kuvan paperille.



Lämpöyksikkö on kuuma. Varo polttamasta itseäsi, kun poistat tukoksia.

- (15) **Oikeanpuoleinen kansi**  
Paperitukokset poistetaan avaamalla tämä kansi.
- (16) **Paperin kääntöosan kansi**  
Yksikköä käytetään 2-puolisessa tulostuksessa, kun paperi halutaan kääntää. Paperitukokset poistetaan avaamalla tämä kansi.
- (17) **Virtapistoke**

\*1 Voidaan käyttää malleissa BP-60C31/60C36/60C45/70C31/70C36/70C45/70C55/70C65.

\*2 Lisävarusteet Katso lisätietoja käyttöohjeesta.

Vakiovaruste tai toiminto ei ole käytettävissä joissakin maissa ja joillakin alueilla. Ei käytettävissä joissain malleissa. Ota yhteyttä jälleenmyyjään tai lähimpään valtuutettuun huoltoedustajaan.



# VIRRAN KYTKEMINEN PÄÄLLE / POIS PÄÄLTÄ

Tässä osassa kerrotaan, miten laitteen virta kytketään päälle ja pois päältä ja miten laite käynnistetään uudelleen. Käytä kahta virtakytkintä: päävirtakytkin etukannen sisäpuolella vasemmalla alakulmassa ja [Virta]-painike käyttöpaneelissa.

## Virran kytkeminen

- Kytke päävirtakatkaisin " | "-asentoon.
- Kun virran merkkivalo palaa, paina [Virta]-painiketta.

## Virran katkaiseminen

- Paina [Virta]-painiketta kytkeäksesi virta pois ja kosketa sitten [Virta pois] -näppäintä. Virta sammutetaan pidemmäksi aikaa painamalla [Virta]-painiketta virran kytkemiseksi pois päältä ja kytkemällä päävirtakytkin "⏻"-asentoon, jolloin käyttöpaneelin näyttö katoaa.

## Laitteen uudelleenkäynnistäminen

- Paina [Virta]-painiketta kytkeäksesi virta pois ja kosketa sitten [Virta pois päältä] -näppäintä kosketusnäytöllä. Tämän jälkeen kytke virta päälle painamalla [Virta]-painiketta uudelleen.

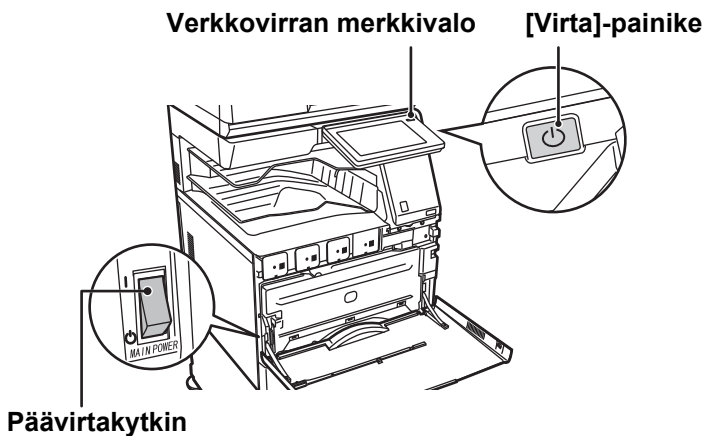

- Kun katkaiset virran päävirtakatkaisijasta, paina käyttöpaneelin [Virta]-painiketta ja käännä päävirtakatkaisija sitten "⏻"-asentoon. Äkillisen sähkökatkon sattuessa, kytke laitteeseen virta uudelleen ja katkaise se sitten oikeassa järjestyksessä. Jos laitteen päävirta katkaistaan ennen virran katkaisemista [Virta]-painikkeella ja laite jätetään tähän tilaan pitkäksi ajaksi, seurauksena voi olla epätavallisia ääniä, kuvalaadun heikkenemistä ja muita ongelmia.
- Katkaise virta [Virta]-painikkeella ja päävirtakytkimellä sekä irrota sähköjohto pistorasiasta, jos laitteessa saattaa olla jokin vika, ulkona on voimakas ukkosmyrsky tai siirät laitetta.
- Kun käytät faksi- tai Internet-faksi-toimintoa, pidä päävirtakytkin aina " | "-asennossa.
- Jotta jotkin asetukset tulisivat voimaan, laite on käynnistettävä uudelleen. Eräissä laitteen tiloissa uudelleenkäynnistäminen [Virta]-painikkeella ei ehkä tuo asetuksia voimaan. Katkaise virta tällöin päävirtakytkimestä, ja kytke se sitten uudelleen.



## KÄYTTÖPANEELI

Kun painetaan [Kotinäyttö]-painiketta käyttöpaneelissa, kotinäyttö avautuu kosketusnäytölle. Kotinäytössä näkyvät tilojen tai toimintojen valintanäppäimet.

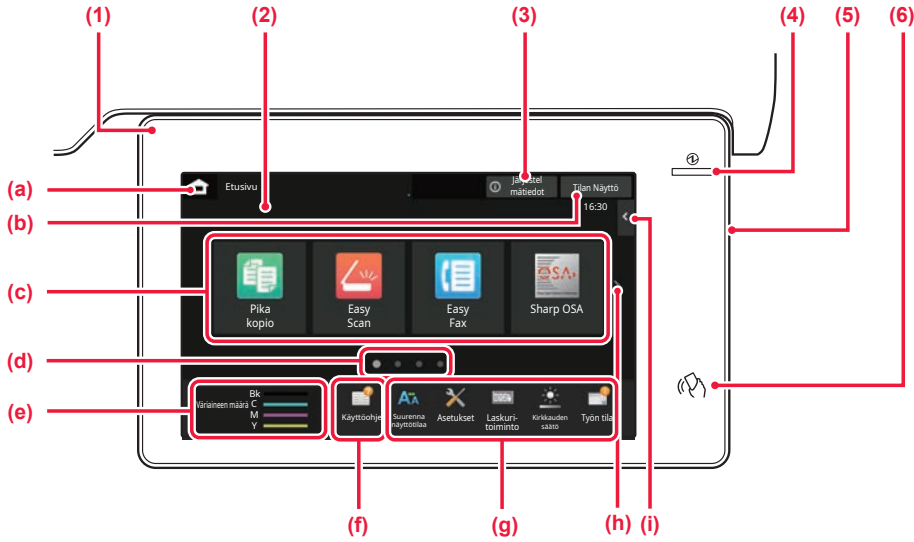

### (1) Tietojen merkkivalo

Merkkivalo palaa tai vilkkuu ilmoittaen sinulle, kun laitteen virta kytketään päälle tai pois, kun käyttäjä kirjautuu laitteeseen, kun vastaanotetaan faksia tai kun laitteessa tapahtuu virhe.

### (2) Kosketusnäyttö

Viestit ja näppäimet näkyvät kosketuspaneelin näytössä. Laitetta käytetään näytettyjä näppäimiä koskemalla.

- (a) Näytä aloitusnäyttö
- (b) Näyttää käynnissä olevan tai odottavan työn tekstin tai kuvakkeena.
- (c) Valitse pikanäppäimet tiloille tai toiminnoille.
- (d) Vaihda sivuja pikanäppäimien näyttämiseksi.
- (e) Näytä väriainemäärä.
- (f) Näytä QR-koodi, joka ilmoittaa käyttöohjeen verkkosivun.
- (g) Käytä näitä näppäimiä valitaksesi toimintoja, joiden avulla laitetta on helpompi käyttää.

(h) Vaihda sivuja pikanäppäimien näyttämiseksi.

(i) Valitse toiminnot, joita voidaan käyttää vastaavissa tiloissa. Kosketa välilehteä ja näytetään toimintonäppäimien luettelo.

### (3) [Järjestel mätiedot] -näppäin

Näyttää tietoja kuten laitteen tila, virheiden yksityiskohdat ja jäljellä oleva paperitaso paperinsyöttötasolla.

### (4) Päävirran merkkivalo

Tämä valo syttyy, kun laitteen päävirtakytkin on " | " -asennossa. Kun valo vilkkuu, laitetta ei voida sammuttaa painamalla [Virta]-painiketta.

### (5) [Virta]-painike

Laitteen virta kytketään ja katkaistaan tällä painikkeella.

### (6) NFC-merkki (NFC-kosketuspistealue)

Voit yhdistää helposti mobiililaitteen tähän laitteeseen.

## Easy-tila ja normaalitila

Kopiointi-, faksi- ja kuvanlähetyksitiloissa on olemassa kahdentyyppisiä toimintanäyttöjä: easy-tila ja normaalitila. Easy-tila koostuu vähimmäismäärästä välttämättömiä toimintoja kuten usein käytetyt toiminnot ja niillä useimmat toimenpiteet voidaan suorittaa sujuvasti.

Kun haluat käyttää yksityiskohtaisia asetuksia tai erikoistoimintoja, käytä normaalitilaa.

Normaalitilassa kaikki toiminnot ovat käytettävissä. (Esimerkki: easy-tila ja normaalitila kopiointitilassa)

### Easy-tila

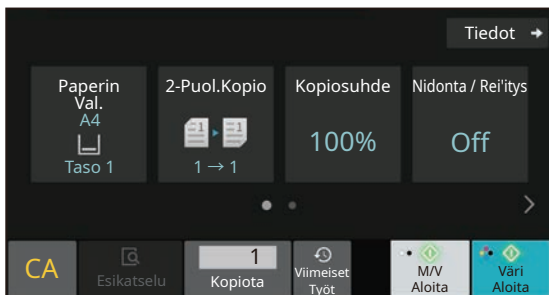

### Normaali tila

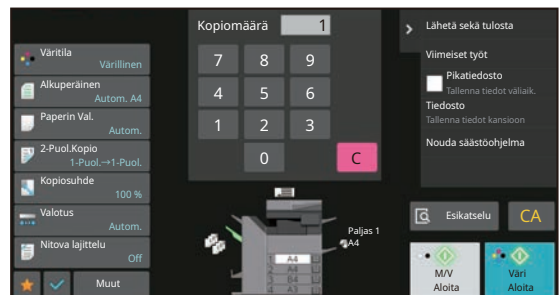





## KÄYTTÖPANEELIN KULMAN MUUTTAMINEN

Voit muuttaa kosketuspaneelin kulmaa.  
Säädä kulmaa näkymisen helpottamiseksi.

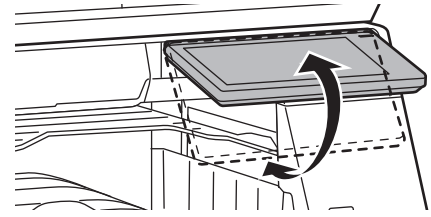

## LIIKETUNNISTIN

(BP-60C31/60C36/60C45/70C31/70C36/70C45/70C55/70C65)

Tämä tunnistin havaitsee laitetta lähestyvän henkilön läsnäolon ja herättää laitteen automaattisesti lepotilasta (Vain liiketunnistintilassa).

On käytettävissä kolme asetusta havaintoalueelle ( I / II / III ).

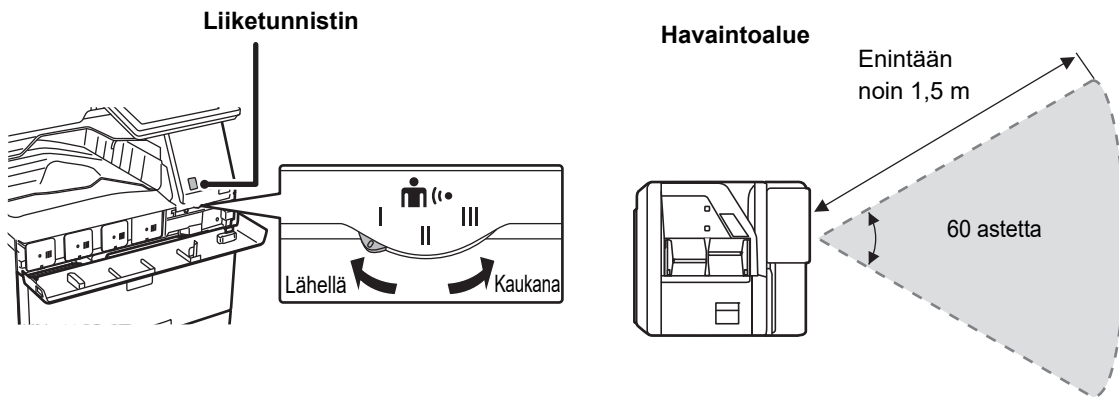

- Liiketunnistin havaitsee lämmönlähteiden liikkeen.
- Havaintoalue voi vaihdella asennuspaikan ja ympäristön mukaan (ympäristön lämpötila, ym.).



## TYÖN / PRIORITEETIN / PERUUTUKSEN TILAN TARKISTUS

Työn tilanäytön näyttämiseksi, kosketa [Tilan Näyttö]-näppäintä kotinäytöllä tai kosketa [Tilan Näyttö]-näppäintä, joka avautuu kunkin tilanäytön oikeaan yläkulmaan.

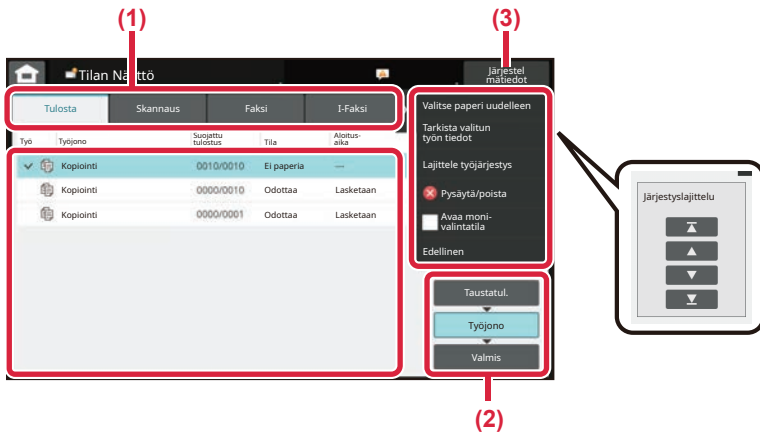

### Tarkista työn tila

- (1) **Kosketa sen tilan välilehteä, jonka haluat tarkistaa.**  
Tarkasta kopiointityöt ja tulostustyöt [Tulosta]-välilehdellä.
- (2) **Kosketa [Työjono]- tai [Valmis]-näppäintä.**
- (3) **Tarkista luettelon työt.**  
Jos haluat antaa jollekin työlle prioriteettiaseman tai peruuttaa työn, kosketa kyseistä työtä.

### Työn prioriteetin määrittäminen

Kosketa [Lajittele työjärjestys] ja kosketa prioriteetin muutosnäppäintä.

### Työn peruuttaminen

Jos haluat peruuttaa työn, kosketa kyseistä työtä ja kosketa [Pysäytä/poista].

## ESIKATSELUNÄYTTÖ

Voit koskettaa [Esikatselu]-näppäintä avataksesi Esikatselu-näytön. Kosketusnäytön esikatselunäytössä voit esikatsella laitteeseen tallennettuja töitä ja kuvia.

### Easy-tila

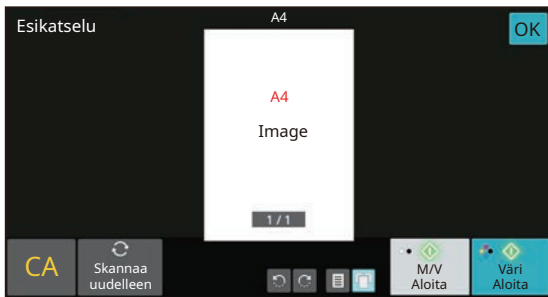

### Normaali tila

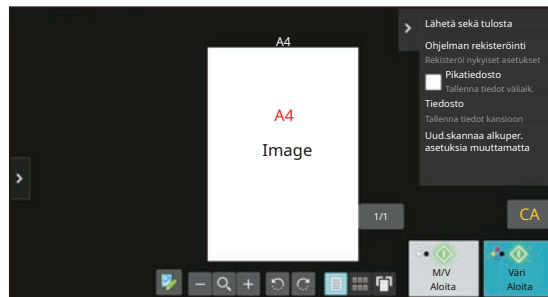



# ALKUPERÄISTEN ASETTAMINEN

Automaattista syöttölaitetta voidaan käyttää useiden alkuperäisten asiakirjojen skannaamiseksi kerralla ja siten sinun ei tarvitse syöttää käsin kaikkia erikseen.

Käytä valotuslasia alkuperäisille asiakirjoille, joita ei voida skannata automaattisella syöttölasilla, kuten kirja tai asiakirja, johon on liitetty huomautuksia.

## AUTOMAATTISEN SYÖTTÖLAITTEEN KÄYTTÖ

Kun käytetään automaattista syöttölaitetta, aseta alkuperäiset asiakirjat asiakirjan syöttötasolle. Varmista, ettei alkuperäistä asiakirjaa ole asetettu valotuslasille.

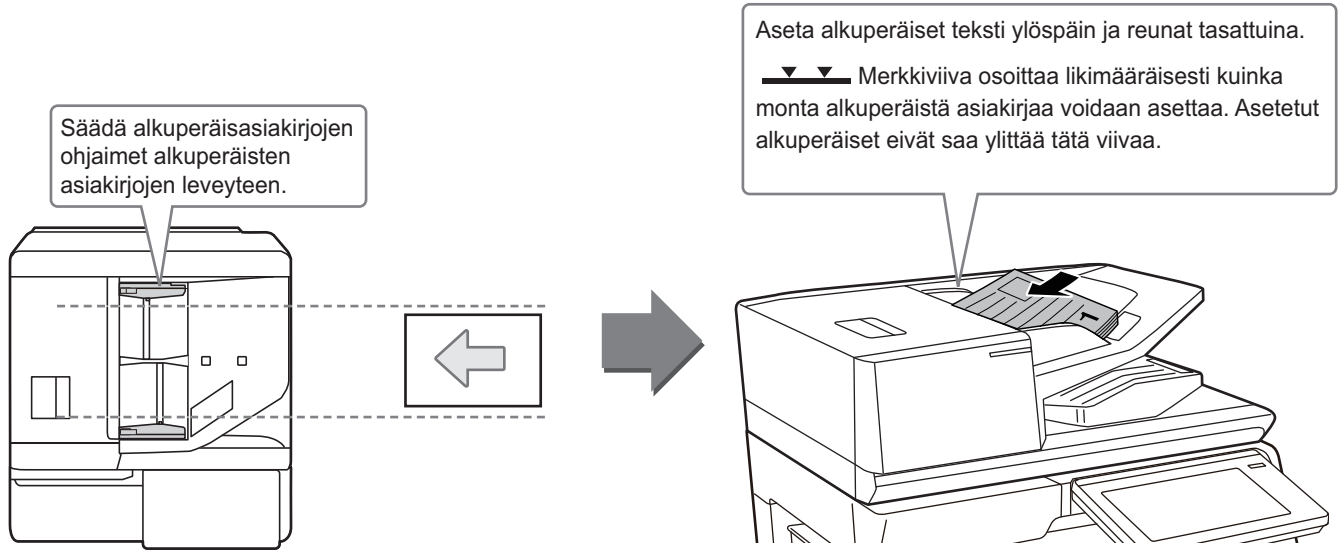

## Käyntikortin lataaminen (BP-55C26/BP-70C31/BP-70C36/BP-70C45/ BP-70C55/BP-70C65)

Kun skannataan käyntikorttia automaattisella asiakirjan syöttölaitteella, kohdista alkuperäisasiakirjan ohjain kortin kokoon.

## VALOTUSLASIN KÄYTTÖ

Varo jättämästä sormiasi puristuksiin, kun suljet automaattista asiakirjan syöttölaitetta.

Muista sulkea automaattinen syöttölaite, kun olet asettanut alkuperäisen paikalleen. Jos se jää auki, alkuperäisen asiakirjan ulkopuoliset osat kopioituvat mustana, mikä lisää väriaineen kulutusta.

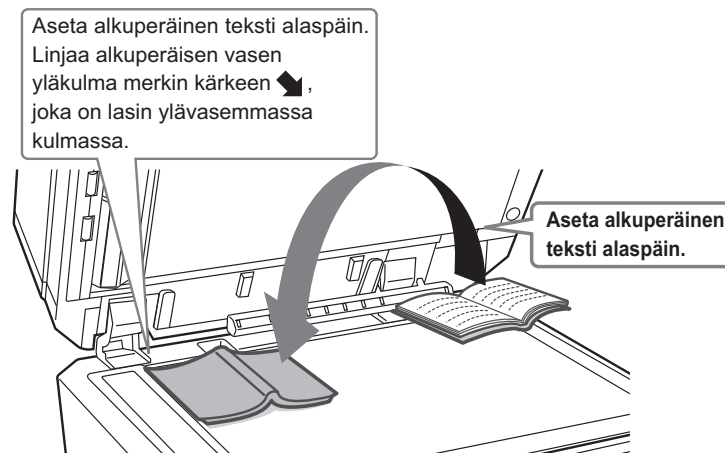



Aseta kuvan suunta varmistaaksesi, että asetetun alkuperäisen suunta on tunnistetaan oikein.  
Katso tarkemmat tiedot käyttöohjeesta.

## ÄÄNENVOIMAKKUUDEN SÄÄTÖ

Voit säätää laitteen aikaansaamien äänien voimakkuutta. Kosketa [Asetukset]-näppäintä ja määritä seuraavat asetukset [Järjestelmäasetukset]-näppäimestä.  
(Tarvitaan pääkäyttäjän oikeudet.)

► [ASETUSTILA PÄÄKÄYTTÄJÄN OLLESSA SISÄÄNKIRJAUTUNEENA \(sivu 42\)](#)

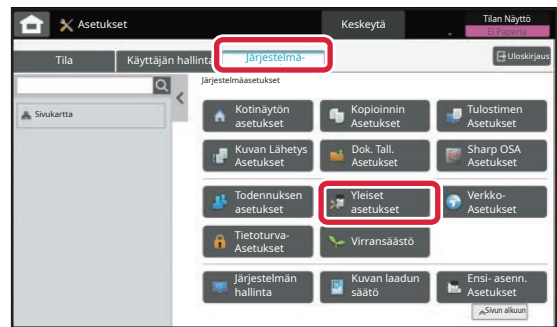
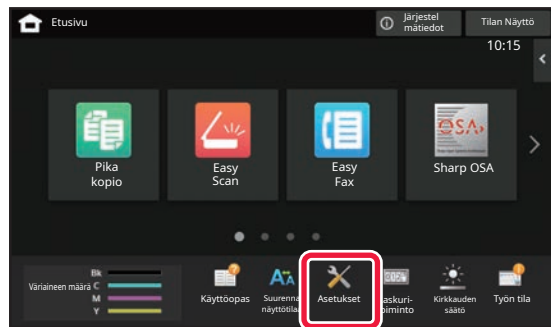

Asetus	Asetukset
Ääniasetukset → Merkkiääniasetukset (yleiset) → Skannaus valmis -ääni (kuva lähetä)	Määritä asetukset äänelle, joka aikaansaadaan skannauksen valmistuessa, kun käytetään faksia, skanneria, asiakirjan arkistointia tai muuta kuvan lähetystoimintoa.
Ääniasetukset → Merkkiääniasetukset (kuva lähetä) → Faksi	Faksia varten, määritä asetukset luurin (kaiuttimen) äänenvoimakkuudelle, soittoäänelle, linjamonitorille, vastaanotto valmis äänelle, lähetys valmis äänelle ja lähetysten/vastaanoton virheen äänelle.
Ääniasetukset → Merkkiääniasetukset (kuva lähetä) → Internetfaksi	Määritä asetukset äänille, jotka aikaansaadaan, kun vastaanotetaan Internet-faksi ja kun tapahtuu yhteysvirhe.
Ääniasetukset → Merkkiääniasetukset (yleiset) → Näppäinääni	Määritä asetukset äänelle, joka aikaansaadaan, kun näppäintä kosketetaan, sekä aikaansaadaanko ääni, kun kosketetaan oletusasetuksen näppäintä.



# PAPERIN LISÄÄMINEN

## TASOJEN NIMET JA SIJAINNIT

Seuraavassa kuvataan tasojen nimet.

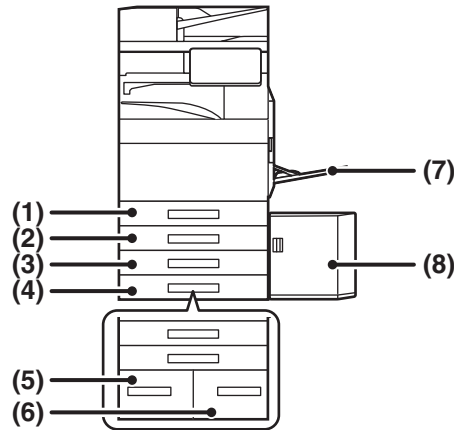

(1) Taso 1

(2) Taso 2 (kun vakio/550/2x550/3x550/550&2100 arkin paperilaatikko asennettuna)

(3) Taso 3 (kun vakio/2x550/3x550 arkin paperilaatikko on asennettu)

(4) Taso 4 (kun vakio/3x550 arkin paperilaatikko on asennettu)

(5) Taso 3 (kun vakio/550&2100 arkin paperilaatikko on asennettu)

(6) Taso 4 (kun vakio/550&2100 arkin paperilaatikko on asennettu)

(7) Ohisyöttötaso

(8) Taso 5 (kun suurkapasiteettitaso on asennettu)

## Paperin asettaminen tulostuspuolen mukaan

Paperin asettaminen sen tulostuspuolen mukaan vaihtelee riippuen siitä, mitä tasoa käytetään. Kohdille "Kirjelomake" ja "Esitulistettu", aseta paperi käänteiseen suuntaan.

Aseta tulostuspuoli alla osoitettuun suuntaan.

Taso	Tavallisessa tilassa	Kirjelomake tai esitulistettu paperi
Taso 1 - 4	Etupuoli ylöspäin	Etupuoli alaspäin
Ohisyöttötaso, Taso 5	Etupuoli alaspäin	Etupuoli ylöspäin



## LISÄÄ PAPERIA TASOLLE 1 - 4

1

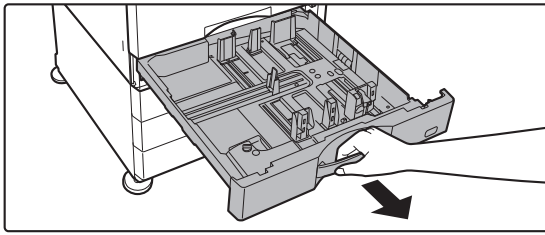

### Vedä paperitaso ulos.

Vedä tasoa varovasti, kunnes se pysähtyy. Paperin lisäämiseksi, siirry vaiheeseen 3. Erikokoisen paperin lisäämiseksi, siirry seuraavaan vaiheeseen.

2

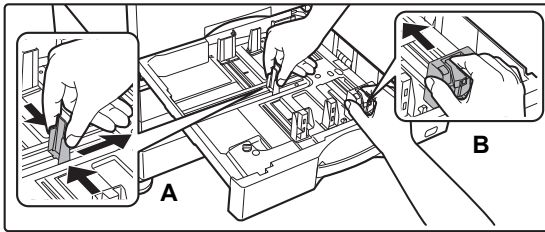

### Säädä ohjainlevyjä A ja B niin, että ne sopivat asetettavan paperin vaaka- ja pystymittoihin.

- Ohjainlevyjä A ja B voidaan liu'uttaa. Purista erotinlevyn vipua ja siirrä haluttuun paperikokoon.
- Säädä vakiosta poikkeavaa paperikokoa varten niin, etteivät paperit ole liian löysästi eivätkä liian tiukasti.
- SRA3-paperin lisäämiseksi, ohjaimen asentoa on säädettävä. Katso tarkemmat tiedot käyttöohjeesta.

3

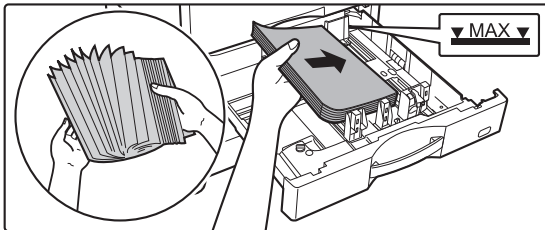

### Työnnä paperi tasolle.

- Lisää paperia tulostuspuoli ylöspäin. Pino ei saa olla merkiviivaa korkeampi.
- Tuuleta paperinippua hyvin, ennen kuin asetat sen paperitasolle. Muussa tapauksessa saatetaan syöttää useita arkkeja kerralla ja tämä aiheuttaa paperitukoksen.
- Paperin lisäämisen jälkeen sulje ohjaimet paperin leveyteen niin, ettei jätetä väliä ohjaimista A ja B.



4

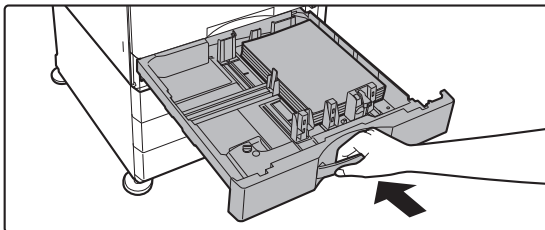

### Sulje taso hitaasti.

Vedä kahvasta, kunnes lukko vapautuu. Paperin lisääminen väkisin voi aiheuttaa vinon paperinsyötön ja paperitukoksen.

### Kirjeen lisääminen tasolle 1

Lisää paperi kopiointi- ja tulostuspuoli ylöspäin. Kaavio osoittaa esimerkkinä etupuolen tulostuksen. Arkkien enimmäismäärä 50 ei saa ylittää merkiviivaa.

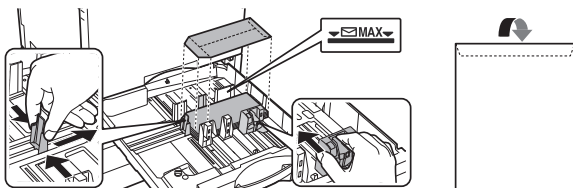

Kun lisätään kirjekuoria tasolle 1, aseta paperin tyyppi.

► [MUUTA PAPERITASON ASETUS \(sivu 18\)](#)



# PAPERIN LISÄÄMINEN MUILLE TASOILLE

## Ohisyöttötaso

1

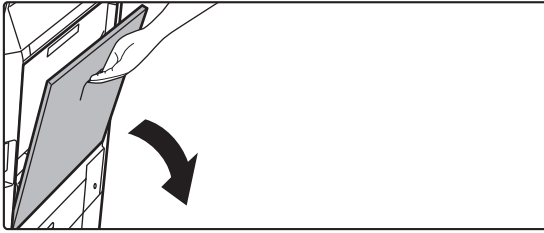

**Avaa ohisyöttötaso.**

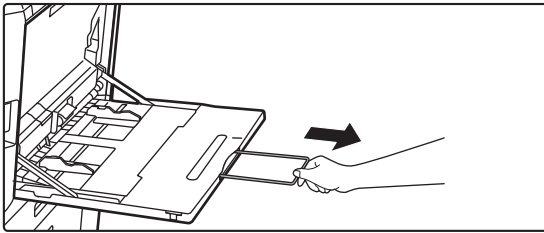

Jos käyttämäsi paperikoko on suurempi kuin A4R tai 8-1/2" x 11"R, vedä jatkotaso esiin. Vedä jatkotaso kokonaan ulos.

2

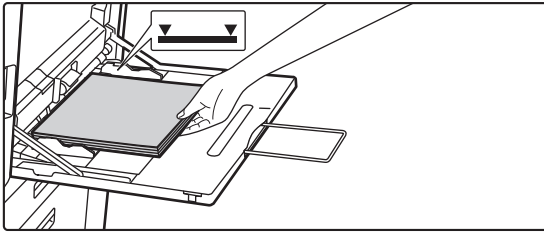

**Lisää paperia tulostuspuoli alaspäin.**

Lisää paperia ohisyöttötason ohjaimia pitkin ohisyöttötason sisälle, kunnes paperi pysähtyy hitaasti. Paperin lisääminen väkisin voi aiheuttaa etureunan taittumisen. Paperin lisääminen liian löyhästi voi aiheuttaa vinon paperinsyötön ja paperitukoksen.

Papereita ei saa olla arkkien maksimimäärää enempää eivätkä ne saa olla merkkiviivan yläpuolella.

3

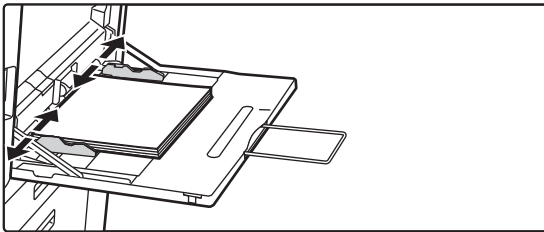

**Säädä ohisyöttötason ohjaimet sopiviksi paperin leveyden mukaan.**

Säädä ohisyöttötason ohjaimia niin, että ne koskettavat kevyesti ladattuun paperiin.

### Kirjekuorien lisääminen

Vain kirjekuorien etupuolelle voidaan tulostaa tai kopioida. Aseta kirjekuori laitteeseen etupuoli alaspäin.

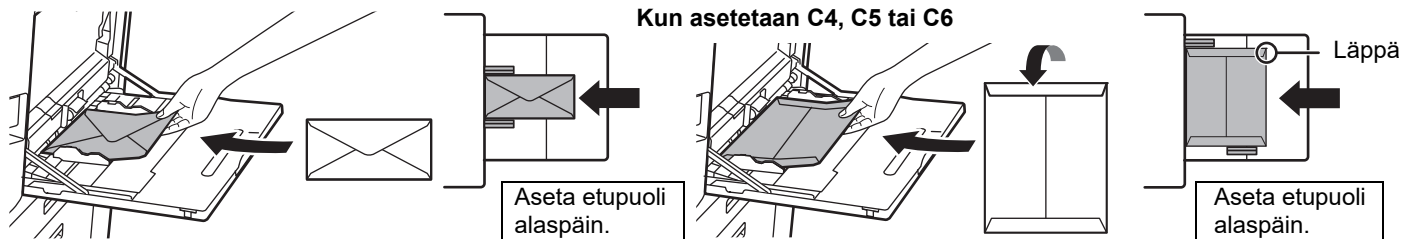

Kun asetetaan C4, C5 tai C6

Aseta etupuoli alaspäin.

Aseta etupuoli alaspäin.

Läppä



Kun ladataan kirjekuori ohituskaualoon, aseta paperityyppi.

► [MUUTA PAPERITASON ASETUS \(sivu 18\)](#)



## Vakio/550&2100 arkin paperilaatikko

1

### Vedä paperitaso ulos.

Vedä tasoa varovasti, kunnes se pysähtyy.

Taso 3

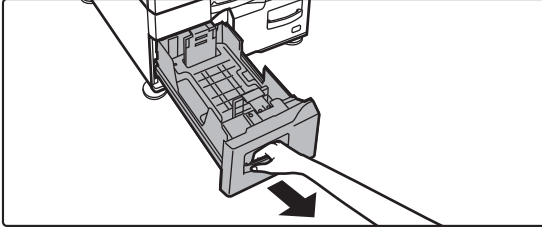

Taso 4

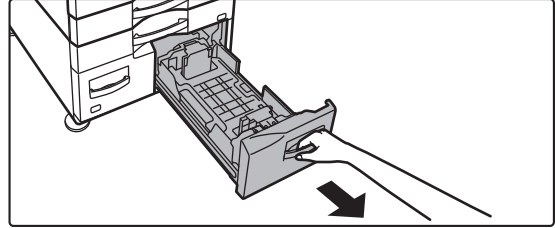

2

### Aseta paperi tasolle.

Lisää paperia tulostuspuoli ylöspäin. Paperipino ei saa olla merkkiiviivaa korkeampi (enintään 1200 arkia tasolla 3 tai enintään 900 arkia tasolle 4). Papereita ei saa olla arkkien maksimimäärää enempää eivätkä ne saa olla merkkiiviivan yläpuolella.

Tuuleta paperinippua hyvin, ennen kuin asetat sen paperitasolle. Muussa tapauksessa saatetaan syöttää useita arkkeja kerralla ja tämä aiheuttaa paperitukoksen.

Taso 3

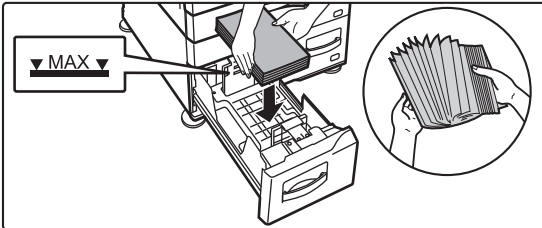

Taso 4

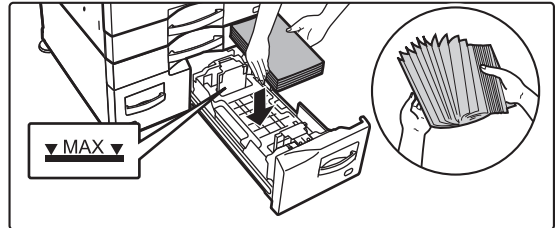

3

### Työnnä paperitaso varovasti laitteeseen.

Työnnä taso hitaasti kunnolla laitteen sisälle.

Taso 3

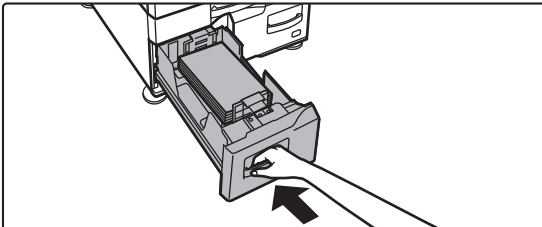

Taso 4

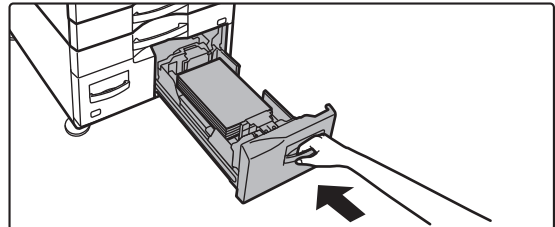





## Suurkapasiteettitaso

Jos haluat muuttaa paperikokoa, pyydä ohjeita jälleenmyyjältä tai lähimmältä valtuutetulta huoltoedustajalta.

1

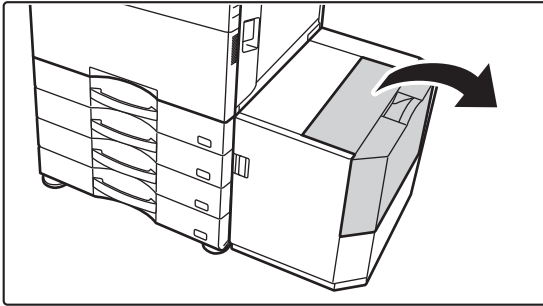

**Avaa yläkansi.**

2

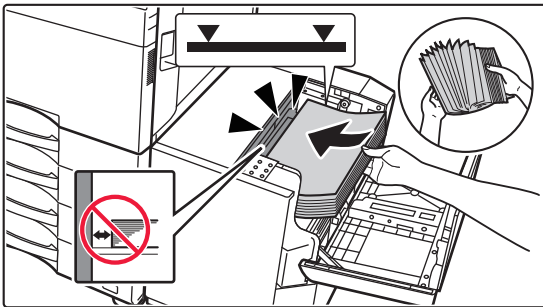

**Aseta paperi paperin syöttötasolle.**

Työnnä paperi tasolle, kunnes se pysähtyy. Aseta paperi tulostuspuoli alaspäin. Paperipino ei saa ylittää merkiviivaa (enintään 3 000 arkkia). Tuuleta paperinippua hyvin, ennen kuin asetat sen paperitasolle. Jos paperia ei tuuleteta, yhteen jääneet arkit voivat aiheuttaa paperitukoksen.



Kun lisäät paperia, varo ettei aiemmin lisätty paperi siirry pois paikaltaan. Se voi aiheuttaa paperitukoksia ja lisätyn paperin etureunan taittumisen.

3

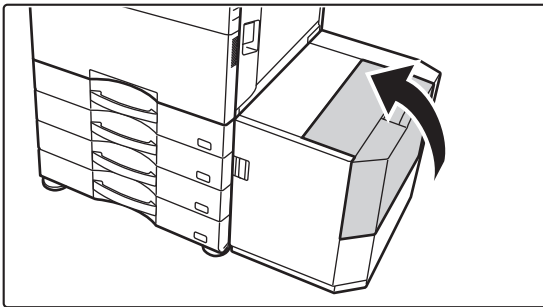

**Sulje kansi varovasti.**



## MUUTA PAPERITASON ASETUS

Jos haluat muuttaa tasolle lisätyn paperin, muuta laitteen tason asetuksia kohdasta [Kaukalo- asetukset] kotinäytöllä. Alla kuvataan esimerkkinä vaiheet paperin muuttamiseksi tasolla 1 tavallisesta A4 paperista kierrätettyyn B5 paperiin.

1



**Kosketa [Kotinäyttö]-näppäintä.**

Kotinäyttö avautuu.

2

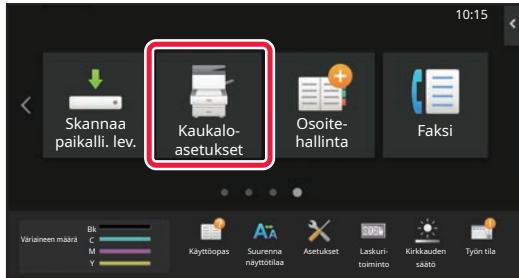

**Napauta [Kaukaloasetukset]-näppäintä ja napauta paperikaukalon 1 näppäintä.**

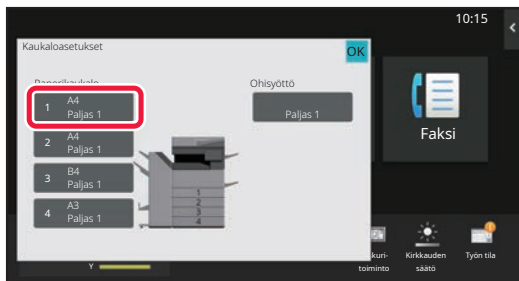

3

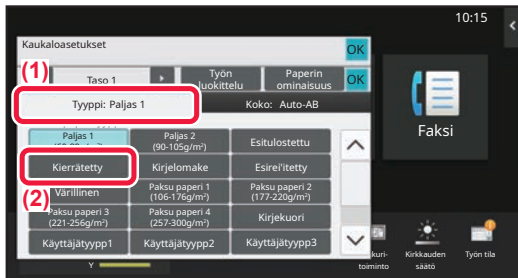

**Aseta paperityyppi.**

(1) Kosketa paperityypin välilehteä.

(2) Kosketa [Kierrätetty]-näppäintä.

4

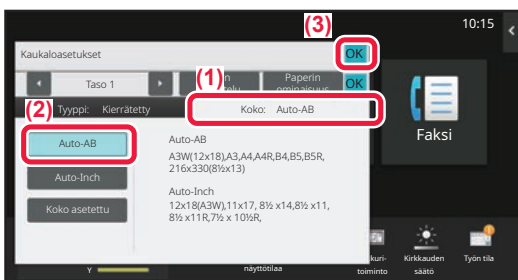

**Aseta paperikoko.**

(1) Kosketa paperikoon välilehteä.

(2) Kosketa [Auto-AB]-näppäintä.

(3) Kosketa **OK** kohdassa "Kaukaloasetukset".



# YHTEYSTIETOJEN TALLENTAMINEN OSOITEKIRJAAN

"Yhteystiedot" ja "Ryhmä" voidaan tallentaa osoitekirjaan.

Tässä kuvataan esimerkkinä menettelytapa, jolla voidaan lisätä uusi yhteystieto osoitekirjaan syöttämällä suoraan nimi ja osoite.

1



**Kosketa [Kotinäyttö]-näppäintä.**

Kotinäyttö avautuu.

2

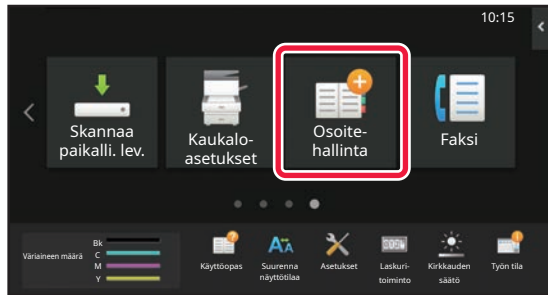

**Kosketa [Osoite-hallinta]-näppäintä.**

3



**Kirjoita tiedot haluat tallentaa osoitekirjaan.**

**(1) Syötä perustiedot.**

Muista syöttää [Nimi]- ja [Alkukirj.]-tiedot.

Määritä luokka valitsemalla haluamasi kohta luokkien luettelosta, joka avautuu syöttöruutua kosketettaessa. Rekisteröidäksesi yhteystieto usein tapahtuvaa käyttöä varten, valitse [Rekisteröi myös jatkuvaan käyttöön]-valintaruutu .

**(2) Kosketa [Faksinumero],**

**[Sähköpostiosoite], [Internet Faksiosoite] tai [Suora SMTP-osoite], syötä osoite ja kosketa **OK**.**

4

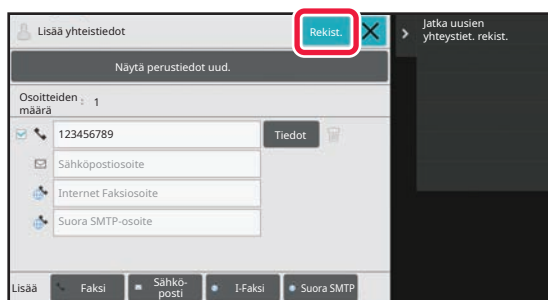

**Kosketa [Rekist.]-näppäintä.**

Kunkin osoitetyyppin ensimmäinen osoite asetetaan oletusosoitteeksi. Jos valintaruutua ei ole valittu yhdenkään osoitteen vieressä, avautuu vahvistusnäyttö, joka kysyy sinulta haluatko valita oletusosoitteen.

## Yhteyden muokkaaminen tai poistaminen

Kosketa [Osoitekirja] -näppäintä aloitusnäytöllä, valitse muokattava tai poistettava yhteys, kosketa kohtaa  tehtäväpaneelissa ja kosketa kohtaa [Muokkaa] tai [Poista].

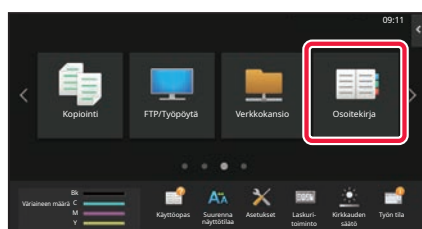



## LAITTEEN VERKKOPALVELIMEN SAAVUTTAMINEN

Kun laite on yhdistetty verkkoon, laitteen sisäinen verkkopalvelin voidaan saavuttaa tietokoneen verkkoselaimella.

### VERKKOSIVUJEN AVAAMINEN

1

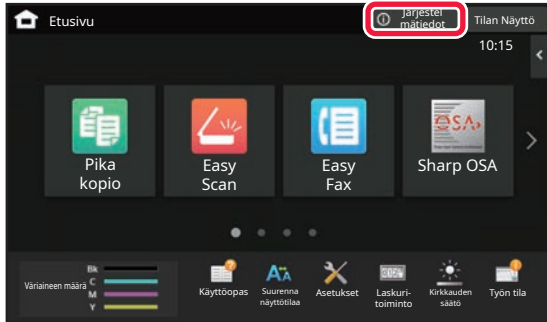

Kosketa [Järjestelmätiedot]-näppäintä.

2

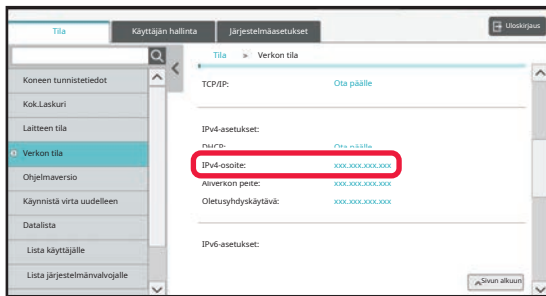

Tarkista IP-osoite laitteen tiedoista.

3



Siirry koneen verkkopalvelimeen, jos haluat avata verkkosivuja.

Käynnistä verkkoselain tietokoneessa, joka on yhdistetty laitteen kanssa samaan verkkoon, ja syötä laitteen IP-osoite.

Suosittelut Internet-selaimet

Internet Explorer: 11 tai uudempi (Windows®)

Microsoft Edge (Windows®), Firefox (Windows®),

Safari (macOS®), Chrome (Windows®):

Uusin versio tai välittömästi edeltävä pääversio

Verkkosivu avautuu.

Käyttäjän tunnustusta saatetaan tarvita tämän laitteen asetuksista riippuen. Tarkista laitteen pääkäyttäjältä tiedot kuten käyttäjän tunnustukseen tarvittavat salasanat.



# KÄYTTÄJÄN TUNNISTUS

Jos käyttäjän tunnistus on otettu käyttöön asetustilassa, sinun on kirjaututtava sisään, jos haluat käyttää laitetta. Käyttäjän tunnistus on pois käytöstä tehtaan oletusasetuksissa. Kun olet lopettanut laitteen käytön, kirjaudu ulos.

## TIETOJA TUNNISTUSMENETELMISTÄ

On olemassa kolme tunnistusmenetelmää: tunnistus käyttäjänumerolla, tunnistus käyttäjänimellä / salasanalla ja tunnistus pikatunnistuksella. Pyydä järjestelmän pääkäyttäjältä tiedot, joita tarvitset sisään kirjautuaksesi.

### TUNNISTUS KÄYTTÄJÄNUMEROLLA

Seuraavaa menetelmää käytetään, kun kirjaudutaan sisään laitteen pääkäyttäjältä saadulla käyttäjänumerolla. Kun laite käynnistetään, sisäänkirjautumisnäyttö avautuu.

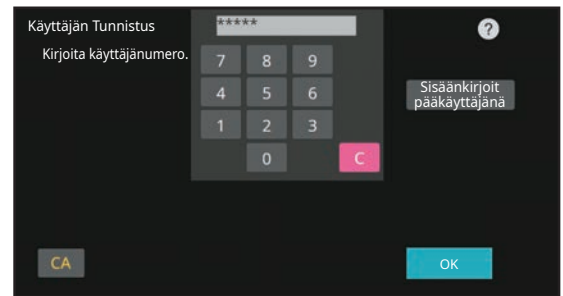

### TUNNISTUS KÄYTTÄJÄNIMELLÄ/SALASANALLA

Tällä menetelmällä käyttäjät voivat kirjautua laitteen pääkäyttäjältä tai LDAP-palvelimen pääkäyttäjältä saadulla käyttäjänimellä ja salasanalla. Kun laite käynnistetään, sisäänkirjautumisnäyttö avautuu.

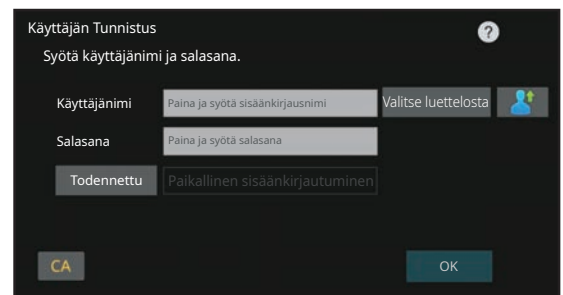

### TODENNUS PIKATODENNUKSELLE

Tätä voidaan käyttää laitteessa ainoastaan, kun suoritetaan käyttäjän todennus. Tämä menetelmä tarjoaa laitteeseen jo aiemmin rekisteröityneelle pääkäyttäjälle yksinkertaisen todennuksen.

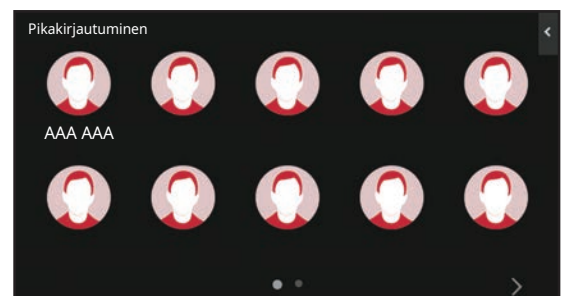

## Uloskirjautuminen

Kun olet lopettanut laitteen käytön, kirjaudu ulos. Tämä auttaa ehkäisemään laitteen käyttöä valtuuttamattomien henkilöiden toimesta.

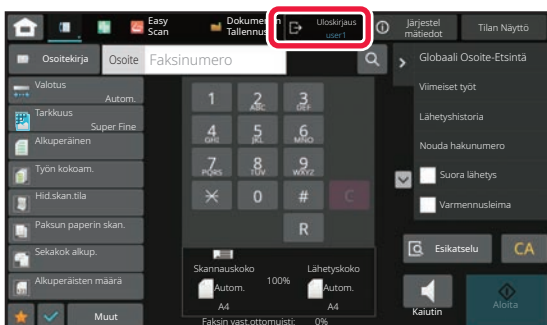



## TOIMINNOT, JOITA VOIDAAN KÄYTTÄÄ LAITTEELLE

Laitteessa on paljon eri toimintoja useisiin tarkoituksiin.

Alla kuvataan muutamia käteviä toimintoja. Katso tarkemmat tiedot käyttöohjeesta.

### Moniotos



Tämän toiminnon avulla voidaan latoa useita alkuperäisiä sivuja yhdelle paperiarkille.  
Tämä toiminto on hyödyllinen, kun haluat esittää useita sivuja tiiviissä muodossa tai haluat näyttää kaikki sivut yhdessä asiakirjassa.

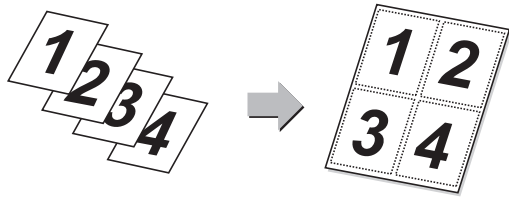

### Tyhjän sivu Ohita



Jos skannatussa alkuperäisessä on tyhjiä sivuja, toiminto ohittaa ne ja kopioi tai lähettää vain muut sivut.  
Laitte havaitsee tyhjät sivut, joten välttyt tarpeettomilta tyhjiltä arkeilta tarkastamatta alkuperäistä.

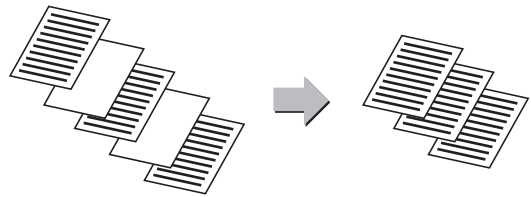

### Multicrop / Kuvan leikkaaminen



Voit asettaa valotuslasille useita asiakirjoja, kuten kuitteja tai valokuvia, ja automaattisesti rajata sekä tallentaa jokaisen asiakirjan erilliseksi tiedostoksi skannauksen aikana.

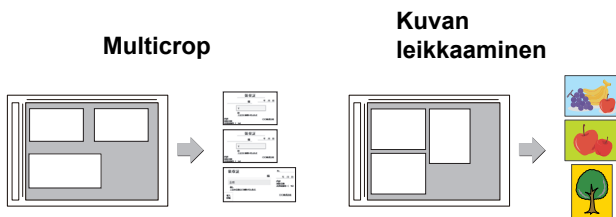

### Autom. asetus



Voit asettaa automaattisesti alkuperäiselle sopivat skannausasetukset koskettamalla [Autom. asetus]-näppäintä helpokäyttötila perusnäytössä.  
Kuvan suunta\*, tarkkuus ja tyhjän sivun ohitus, Kaksipuoleisuusasetus\*, PDF vinosäätö, JPEG-pakkaussuhde, Havaitse mono2/harmaasävy automaattisesti asetetaan automaattisesti.

\* Mallissa BP-50C26/50C31/50C36/50C45/50C55/50C65/55C26, tarvitaan OCR-laajennuspaketti.

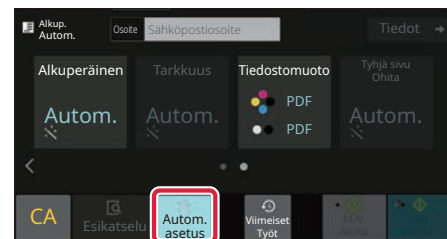

### Hid.skan.tila



Käytä tätä toimintoa, kun haluat skannata ohuita alkuperäisasiakirjoja automaattisella asiakirjan syöttölaitteella.  
Tämä toiminto auttaa estämään ohuiden alkuperäisasiakirjojen aiheuttamat paperitukokset.

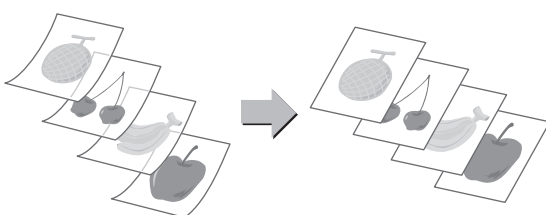

### 2:n sivun skan



Alkuperäisen vasen ja oikea puoli voidaan lähettää kahtena erillisenä sivuna. Tämä toiminto on kätevä, kun haluat faksata kirjan tai muun sidotun asiakirjan vasemman- ja oikeanpuoleiset sivut erillisinä sivuina.

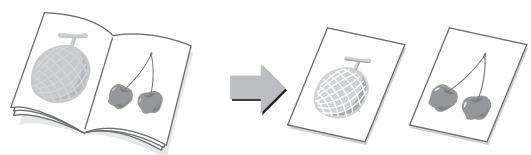



# KOPIOKONE

Tässä osassa kuvataan perusmenettelytavat kopiointitoiminnon käyttöä varten.

## KOPIOIDEN TEKEMINEN

Tässä osassa kuvataan miten asettaa kopiosuhde.

1



### Kosketa [Kotinäyttö]-näppäintä.

Kotinäyttö avautuu.

2

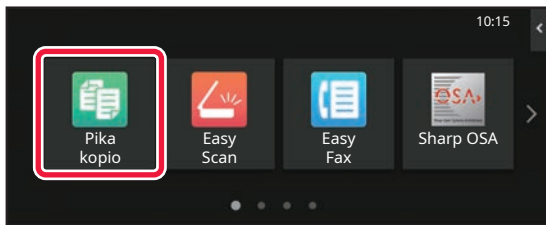

### Kosketa [Pika kopio]-tilan kuvaketta.

Pikakopiotilan näyttö avautuu.

Kopiointitila sisältää kaksi tilaa: Easy-tila ja normaalitila.

Helppokäyttötila rajoittuu usein käytettyihin toimintoihin, joiden avulla voit sujuvasti suorittaa useimmat kopiotyöt.

Jos haluat valita yksityiskohtaisia asetuksia tai erikoistoimintoja, käytä normaalitilaa. Kaikkia toimintoja voidaan käyttää normaalitilassa.

3

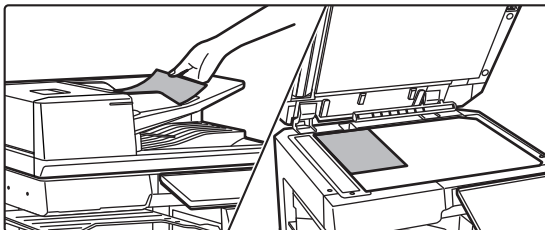

### Aseta alkuperäinen asiakirja paikalleen.

Aseta alkuperäinen automaattisen syöttölaitteen asiakirjan syöttötasolle tai valotuslasille.

► [ALKUPERÄISTEN ASETTAMINEN \(sivu 11\)](#)



4

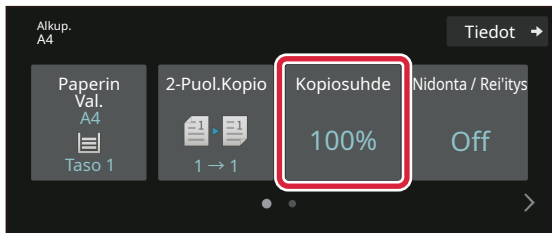

## Kosketa [Kopiosuhde]-näppäintä.

Alla olevat toiminnot voidaan ottaa käyttöön helposti.

- Paperin Val.
- 2-Puol.Kopio
- Kopiosuhde
- Nidonta\*<sup>1</sup>, Nidonta / Rei'itys\*<sup>2</sup>
- Väritila
- Alkup.
- Valotus
- Moniotos
- Korttitoiminto
- Työn Kokoaminen
- Tyhjä sivu Ohita
- 2:n sivun kop.

\*1 Kun sisempi viimeistelijä, viimeistelijä, viimeistelijä (suuri pinoaja), satulanidontaviimeistelijä tai satulanidontaviimeistelijä (suuri pinoaja) on asennettu.

\*2 Kun rei'itysyksikkö ja sisempi viimeistelijä, viimeistelijä, viimeistelijä (suuri pinoaja), satulanidontaviimeistelijä tai satulanidontaviimeistelijä (suuri pinoaja) on asennettu.

Valitaksesi tarkemmat asetukset, kosketa [Tiedot]-näppäintä ja valitse asetukset normaalilla tavalla.

5

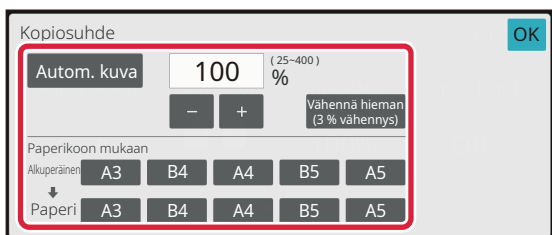

## Aseta kopiosuhde.

Kosketa asetusten määrittämisen jälkeen [OK].

6

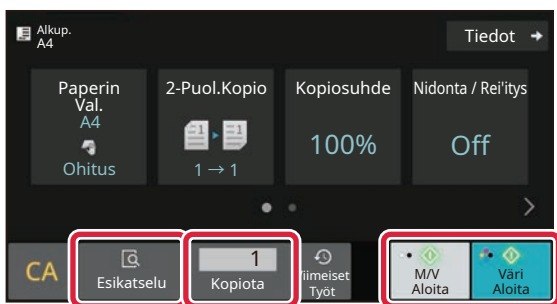

## Aseta kopioiden määrä ja sitten kosketa [Väri Aloita]-näppäintä tai [M/V Aloita]-näppäintä.

- Tehtaan oletustilassa, laite havaitsee onko alkuperäinen asiakirja mustavalkoinen vai värillinen, kun kosketat [Väri Aloita]-näppäintä, ja se siirtyy automaattisesti värilliseen tai mustavalkoiseen binääriskannaukseen. Kun kosketat [M/V Aloita]-näppäintä, laite skannaa mustavalkoisella binäärillä. Katso tarkemmat tiedot käyttöohjeesta.
- Tarkastele asiakirjan esikatselukuvaa koskettamalla [Esikatselu]-näppäintä.

► [ESIKATSELUNÄYTTÖ \(sivu 10\)](#)

Peruuta kopiointi



Peruuta kopiointi





# KOPIOINTI ERIKOISPAPERILLE (Ohisyöttökopiointi)

Tässä osassa kuvataan miten lisätä A4 -kokoista paksua paperia ohisyöttötasolle.

1

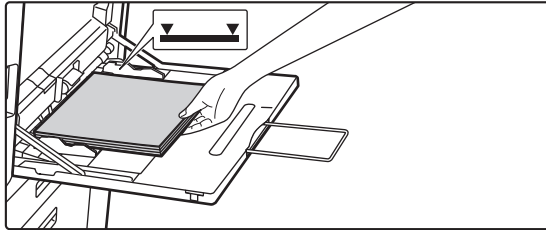

Lisää paperi ohisyöttötasolle.

► [Ohisyöttötaso \(sivu 15\)](#)

2

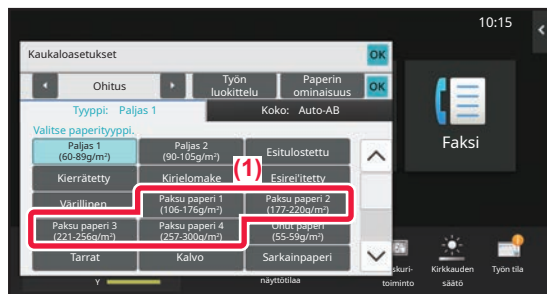

Valitse asetukset kosketusnäytöltä.

(1) Kosketa näppäintä [Paksu paperi 1], [Paksu paperi 2], [Paksu paperi 3] tai [Paksu paperi 4].

Kosketa [Paksu paperi 1]-näppäintä, jos paperi on 106 g/m<sup>2</sup> bond - 176 g/m<sup>2</sup> kansi (28 lbs. - 65 lbs.), [Paksu paperi 2]-näppäintä, jos paperi on 177 g/m<sup>2</sup> kansi - 220 g/m<sup>2</sup> kansi (65 lbs. - 80 lbs.), [Paksu paperi 3]-näppäintä, jos paperi on 221 g/m<sup>2</sup> kansi - 256 g/m<sup>2</sup> index (80 lbs. - 140 lbs.) tai [Paksu paperi 4]-näppäintä, jos paperi on 257 g/m<sup>2</sup> index - 300 g/m<sup>2</sup> kansi (140 lbs. - 110 lbs.).

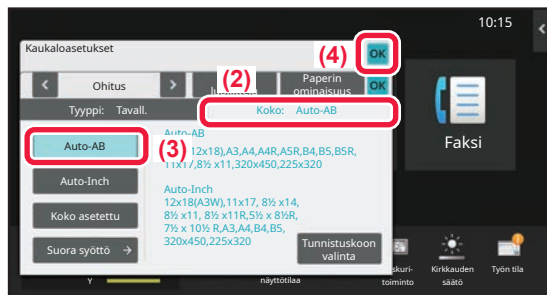

(2) Kosketa [Koko: Auto-AB]-välilehteä.

(3) Kosketa [Auto-AB]-näppäintä.

(4) Kosketa [OK] kohdassa "Kaukaloasetukset".

3

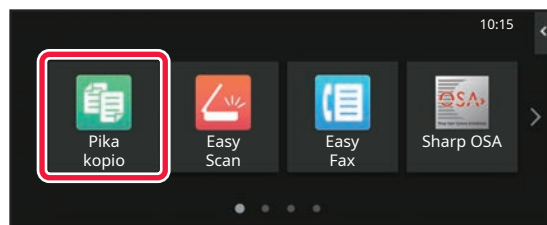

Kosketa [Pika kopio]-tilan kuvaketta.

Pikakopiotilan näyttö avautuu.



4

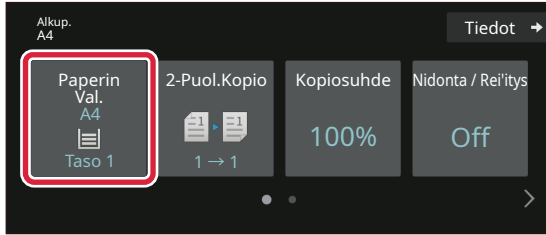

Kosketa [Paperin Val.]-näppäintä.

5

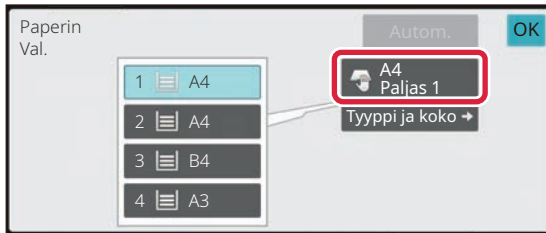

Valitse ohisyöttötaso.

6

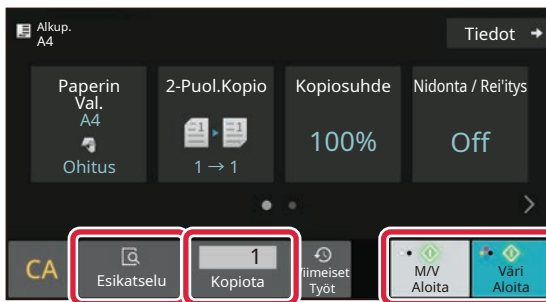

Aseta kopioiden määrä ja sitten kosketa [Väri Aloita]-näppäintä tai [M/V Aloita]-näppäintä.

- Tehtaan oletustilassa, laite havaitsee onko alkuperäinen asiakirja mustavalkoinen vai värillinen, kun kosketat [Väri Aloita]-näppäintä, ja se siirtyy automaattisesti värilliseen tai mustavalkoiseen binääriskannaukseen. Kun kosketat [M/V Aloita]-näppäintä, laite skannaa mustavalkoisella binäärillä. Katso tarkemmat tiedot käyttöohjeesta.
- Tarkastele asiakirjan esikatselukuvaa koskettamalla [Esikatselu]-näppäintä.

► [ESIKATSELUNÄYTTÖ \(sivu 10\)](#)

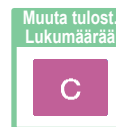



# TULOSTIN

Tässä osassa kuvataan tulostuksen perusmenettelytavat käytettäessä laitteen tulostinajuria. Näyttöjen ja menettelytapojen selitykset on tarkoitettu lähinnä Windows® 10 -käyttöjärjestelmälle Windows®-ympäristöissä ja macOS 11 -käyttöjärjestelmälle macOS -ympäristöissä. Ikkuna vaihtelee käyttöjärjestelmän version, tulostinajurin version ja sovelluksen mukaan.

## TULOSTAMINEN WINDOWS-YMPÄRISTÖSSÄ

Seuraava esimerkki selittää miten tulostaa A4-kokoinen asiakirja "WordPad"-ohjelmasta, joka on Windowsiin vakiona kuuluva apuohjelma.

Katso ohjelmiston asennusohjetta tulostinajurin asentamiseksi ja asetusten määrittämiseksi Windows-ympäristössä. Jos haluat tietoja käytettävissä olevista tulostinajureista ja niiden käyttöä koskevista vaatimuksista, katso käyttöohjetta.

1

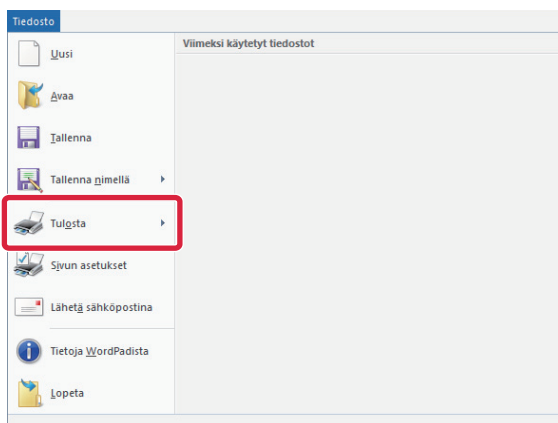

**Valitse [Tulosta] WordPadin [Tiedosto]-valikosta.**

2

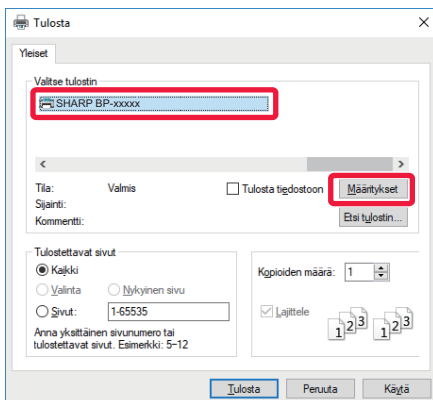

**Valitse laitteen tulostinajuri ja napsauta sitten [Määritykset]-painiketta.**

Jos tulostinajurit näkyvät luettelona, valitse luettelosta sen tulostinajurin nimi, jota haluat käyttää.



3

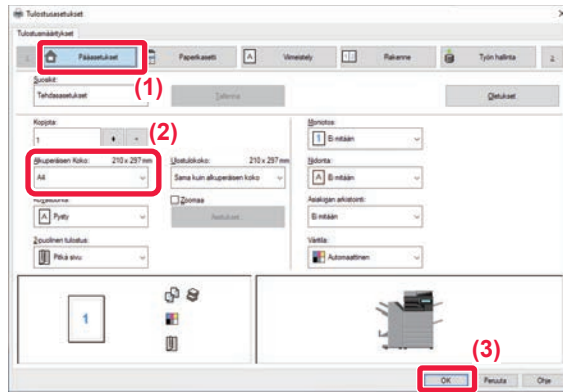

## Valitse tulostusasetukset.

(1) Napsauta [Pääasetukset]-välilehteä.

(2) Valitse alkuperäisen koko.

Pääset valitsemaan asetukset muilla välilehdillä napsauttamalla haluamaasi välilehteä ja valitsemalla sitten asetukset.

(3) Napsauta [OK]-painiketta.

- Asetuksen ohje voidaan tuoda näkyviin napsauttamalla asetusta ja painamalla [F1]-näppäintä.
- Napsauta [Ohje]-painiketta, ohjeen ikkuna avautuu ja voit katsoa selityksiä välilehden asetuksista.

4

## Napsauta [Tulosta]-painiketta.

Tulostus käynnistyy.

## KIRJEKUORILLE TULOSTAMINEN

Kirjekuoria voi tulostaa ohisyöttötasolta tai tasolta 1.

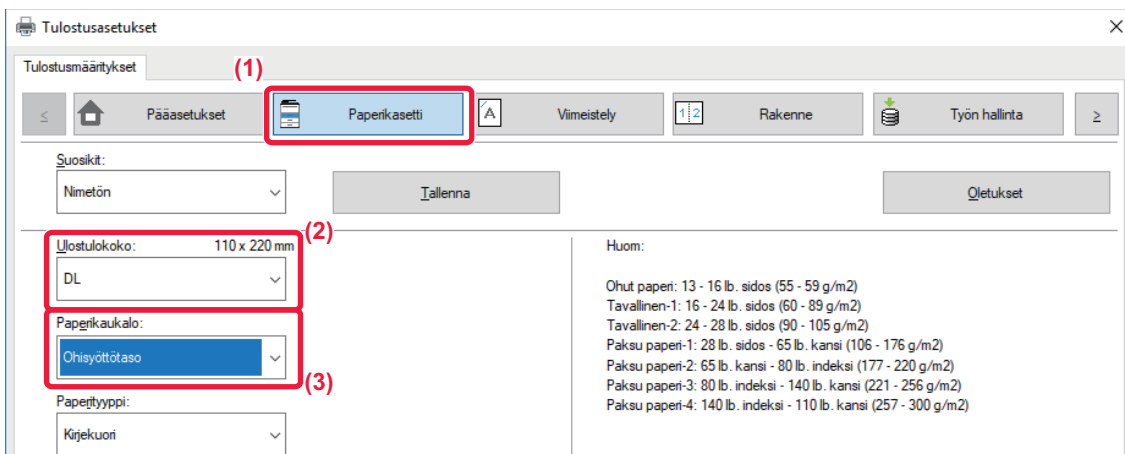

(1) Napsauta [Paperikasetti]-välilehteä.

(2) Valitse kirjekuoren koko kohdasta "Ulostulokokoko".

Kun "Ulostulokokoko" on asetettu asentoon [DL], "Paperityyppi" asetetaan automaattisesti asentoon [Kirjekuori].

(3) Valitse [Ohisyöttötaso] tai [Taso 1] kohdasta "Paperikaukalo".



- Aseta ohisyöttötason tai tason 1 paperiasetus kohtaan [Kirjekuori] ja lisää kirjekuori ohisyöttötasolle tai tasolle 1.
  - ▶ [Kirjekuorien lisääminen \(sivu 15\)](#)
- Kun tulostamiseen käytetään materiaalia, kuten kirjekuoria, jonka tulostussuuntaa ei voi vaihtaa, voit kääntää kuvaa 180 astetta. Jos haluat lisätietoja, katso "Käyttöohje".



# TULOSTUS macOS -YMPÄRISTÖSSÄ

Seuraava esimerkki selittää miten tulostaa A4-kokoinen asiakirja "TextEdit"-ohjelmasta, joka vakiona macOS-käyttöjärjestelmään kuuluva apuohjelma.

Katso ohjelmiston asennusohjetta tulostinajurin asentamiseksi ja asetusten määrittämiseksi macOS-ympäristössä.



Malleissa BP-50C26/BP-50C31/BP-50C36/BP-50C45/BP-50C55/BP-50C65/BP-55C26 vaaditaan PS3-laajennuspaketti, jotta laitetta voi käyttää tulostimena macOS -ympäristössä.

1

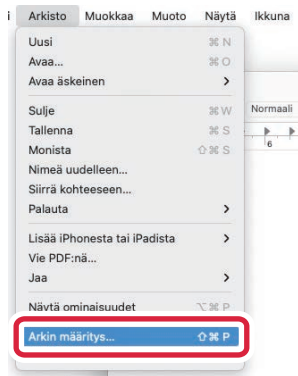

Valitse kohta [Arkini määrittely] valikosta [Arkisto].

2

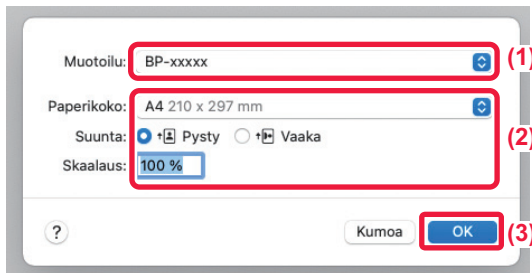

Valitse paperin asetukset.

- (1) Varmista, että oikea tulostin on valittu.
- (2) Valitse paperiasetukset.  
Määritä paperin koko, paperin suunta ja kopiosuhde.
- (3) Napsauta [OK]-painiketta.

3

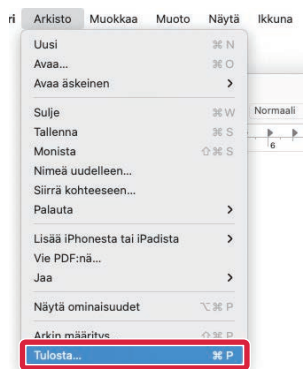

Valitse kohta [Tulosta] valikosta [Arkisto].



4

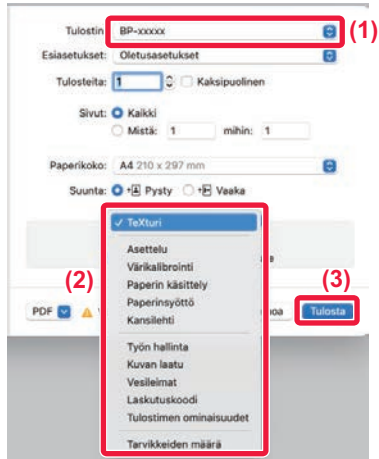

**Valitse tulostusasetukset.**

- (1) Varmista, että oikea tulostin on valittu.
- (2) Valitse kohdat valikosta ja määritä asetukset tarpeen mukaan.
- (3) Napsauta [Tulosta]-painiketta.

**KIRJEKUORILLE TULOSTAMINEN**

Kirjekuoria voi tulostaa ohisyöttötasolta tai tasolta 1.

Valitse sovelluksessa kirjekuoren koko (monissa sovelluksissa asetuksen nimi on "Sivun asetukset") ja suorita sitten seuraavat vaiheet.

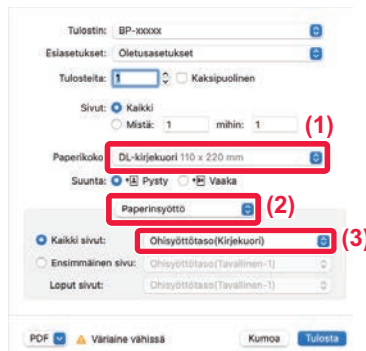

- (1) Valitse kirjekuoren koko kohdasta "Paperikoko".
- (2) Valitse [Paperinsyöttö].
- (3) Valitse [Ohisyöttötaso(Kirjekuori)] tai [Taso 1] kohdasta "Kaikki sivut".



- Aseta ohisyöttötason tai tason 1 paperiasetus kohtaan [Kirjekuori] ja lisää kirjekuori ohisyöttötasolle tai tasolle 1.  
▶ [Kirjekuorien lisääminen \(sivu 15\)](#)
- Kun tulostamiseen käytetään materiaalia, kuten kirjekuoria, jonka tulostussuuntaa ei voi vaihtaa, voit kääntää kuvaa 180 astetta. Jos haluat lisätietoja, katso "Käyttöohje".



# TIEDOSTON TULOSTAMINEN SUORAAN USB-MUISTISTA

Laitteeseen liitettyssä USB-muistissa olevat tiedostot tulostuvat laitteen käyttöpaneelista ilman tulostinajurin käyttöä. Tiedostotyypit (ja vastaavat tiedostotunnisteet), jotka voidaan tulostaa, näkyvät alla.

Tiedostotyyppi	TIFF	JPEG	PCL	PDF/SalattuPDF/Compact PDF*1	PS*1	DOCX, XLSX, PPTX*2	PNG
Tiedostotunniste	tiff, tif	jpeg, jpg, jpe, jfif	pcl, prn	pdf	ps, prn	docx, xlsx, pptx	png

\*1 Malleissa BP-50C26/BP-50C31/BP-50C36/BP-50C45/BP-50C55/BP-50C65/BP-55C26 vaaditaan PS3-laajennuspaketti.

\*2 Malleissa BP-50C26/BP-50C31/BP-50C36/BP-50C45/BP-50C55/BP-50C65/BP-55C26 vaaditaan Suoratulostus-laajennuspaketti.

1

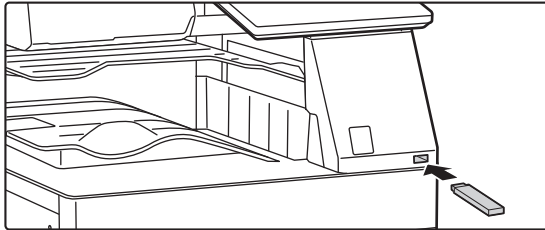

## Liitä USB-muisti laitteeseen.

- Käytä USB-muistilaitteelle FAT32-, NTFS- tai exFAT-muotoa.
- Kun USB-muistilaitteen muoto on FAT32, käytä enintään 32 Gt:n USB-muistilaitetta.

2

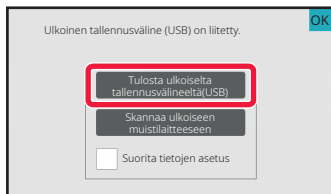

## Kun toiminnon valintanäyttö avautuu, kosketa [Tulosta ulkoiselta tallennusvälineeltä(USB)].

Jos näyttö ei avaudu, toimi seuraavasti:

- (1) Kosketa [Tiedoston palautus]-näppäintä.
- (2) Kosketa [Valitse USB-muistista tulostettava tiedosto] toimintopaneelissa.

3

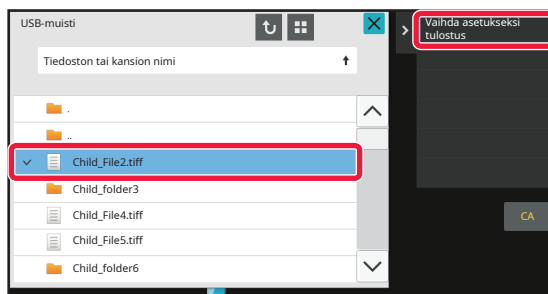

## Kosketa tulostettavan tiedoston näppäintä ja kosketa [Vaihda asetukseksi tulostus] toimintopaneelissa.

- Kun tulostat useita tiedostoja, kosketa tulostettavien tiedostojen näppäimiä ja kosketa [Tulosta] toimintopaneelissa.
- Kosketa siirtyäksesi pikkukuviin.

4

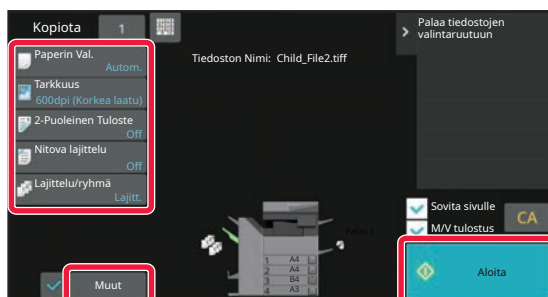

## Valitse tulostusasetukset ja kosketa [Aloita]-näppäintä.

5

## Poista USB-muisti laitteesta.

Qualcomm®DirectOffice™ on tuote, jonka omistaa Qualcomm Technologies, Inc. ja/tai sen tytäryhtiöt. Qualcomm® on tavaramerkki, jonka omistaa Qualcomm Incorporated, ja se on rekisteröity Yhdysvalloissa ja muissa maissa. DirectOffice™ on tavaramerkki, jonka omistaa CSR Imaging US, LP, ja se on rekisteröity Yhdysvalloissa ja muissa maissa.



# FAKSI

Tässä osassa kuvataan perusmenettelytavan laitteen faksitoiminnon käyttöä varten.

## FAKSIIN LÄHETTÄMINEN

Tässä osassa kuvataan perusmenettely faksin lähettämistä varten.  
Faksitilassa värilliset alkuperäiset asiakirjat lähetetään mustavalkoisina kuvina.

1



### Kosketa [Kotinäyttö]-näppäintä.

Kotinäyttö avautuu.

2

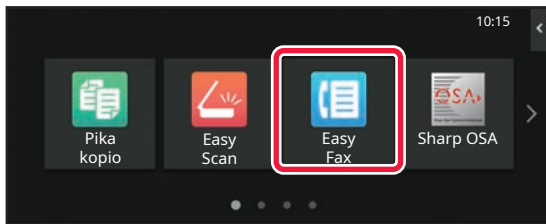

### Kosketa [Easy Fax]-tilan kuvaketta.

Easy Fax -tilan näyttö avautuu.

Faksitila sisältää kaksi tilaa: Easy-tila ja normaalitila. Easy-tila on rajoitettu usein käytettyihin toimintoihin, joiden avulla voit suorittaa kätevästi useimmat faksityöt.

Jos haluat valita yksityiskohtaisia asetuksia tai erikoistoimintoja, käytä normaalitilaa.

► [Easy-tila ja normaalitila \(sivu 8\)](#)

3

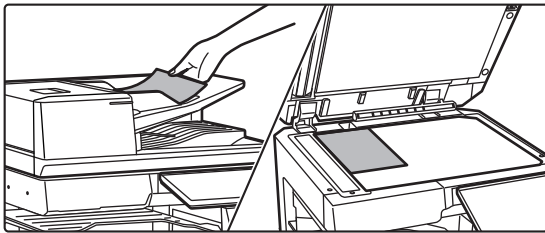

### Aseta alkuperäinen asiakirja paikalleen.

Aseta alkuperäinen automaattisen syöttölaitteen asiakirjan syöttötasolle tai valotuslasille.

► [ALKUPERÄISTEN ASETTAMINEN \(sivu 11\)](#)

4

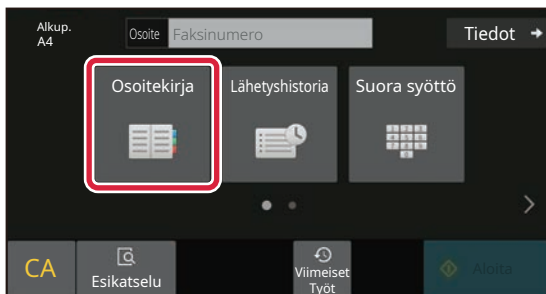

### Kosketa [Osoitekirja]-näppäintä.

Voit valita myös faksinumeron lähetykslokista tai koskettaa [Suora syöttö] -näppäintä syöttääksesi faksinumeron suoraan.





5

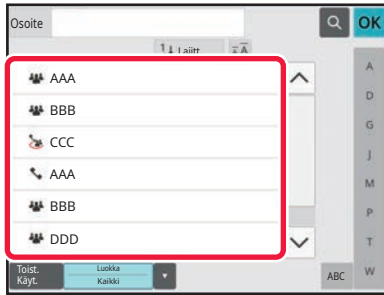

### Kosketa halutun kohteen näppäintä.

Tämänhetkisen tilan osoitteet valitaan osoitteista, joiden valintaruudut olivat valittuna kosketetun kohteen rekisteröintihetkellä. Jos ei ole rekisteröity yhtään osoitetta valintaruutu valittuna, kosketa [Kyllä]-näppäintä vahvistusnäytöllä ja valitse halutut osoitteet. Toisen kohteen lisäämiseksi, kosketa kohteen näppäintä.

6

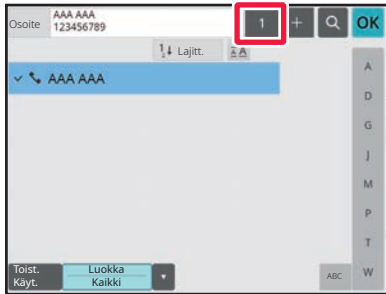

### Kosketa [Kaikki Kohteet]-näppäintä.

Valittujen kohteiden luettelo avautuu.

7

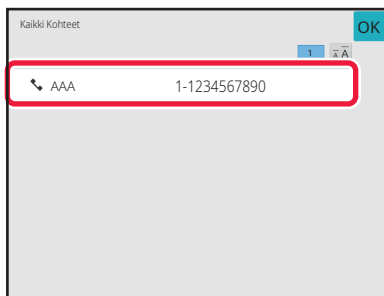

### Vahvista kohde.

Jos luettelossa on virheellinen kohde, kosketa kohdetta ja kosketa sitten [Poista]-näppäintä.

8

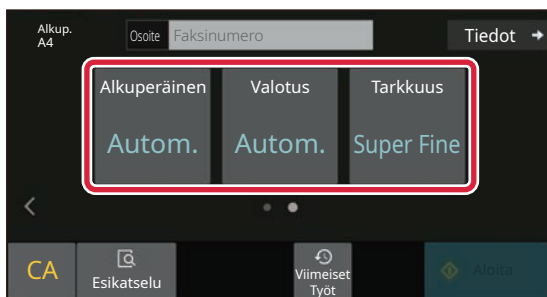

### Kosketa > muuttaaksesi näyttöjä ja valitse asetukset.

Muuta asetuksia tarpeen mukaan.

Alla olevat toiminnot voidaan ottaa käyttöön helposti.

- Alkuperäinen
- Valotus
- Tarkkuus

Valitaksesi tarkemmat asetukset, kosketa [Tiedot]-näppäintä ja valitse asetukset normaalilla tavalla.

► [Easy-tila ja normaalitila \(sivu 8\)](#)

9

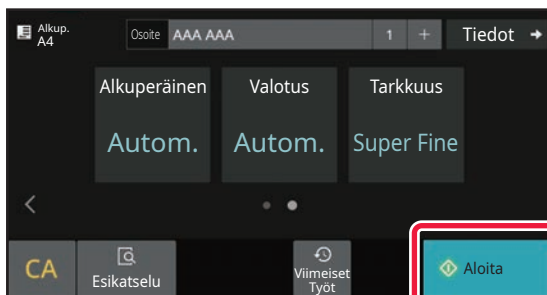

### Kosketa [Aloita]-näppäintä.

Tarkastele asiakirjan esikatselukuvaa koskettamalla [OK] palataksesi Easy Fax -toiminnon perusnäyttöön ja kosketa [Esikatselu]-näppäintä.

► [ESIKATSELUNÄYTTÖ \(sivu 10\)](#)

Peruuta skannaus

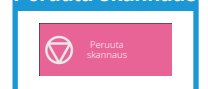



# SKANNERI

Tässä osassa kuvataan verkkoskanneritoiminnon käyttötavat ja perusmenetelmät skannaustilan käyttöä varten. Tarvitaan Internet-faksin laajennuspaketti Internet-faksitoiminnon käyttöä varten.

## VERKKOSKANNERITOIMINTO

Laitteen verkkoskanneritoimintoa voidaan käyttää lähettämään eri menetelmillä skannattuja kuvia.

Verkkoskanneritoiminnossa on seuraavat tilat.

Tilan käyttämiseksi, kosketa kyseisen tilan painiketta kotinäytöllä.

Jos haluamasi tilan painiketta ei näy, kosketa ◀ tai ▶ vaihtaaksesi näyttöä.

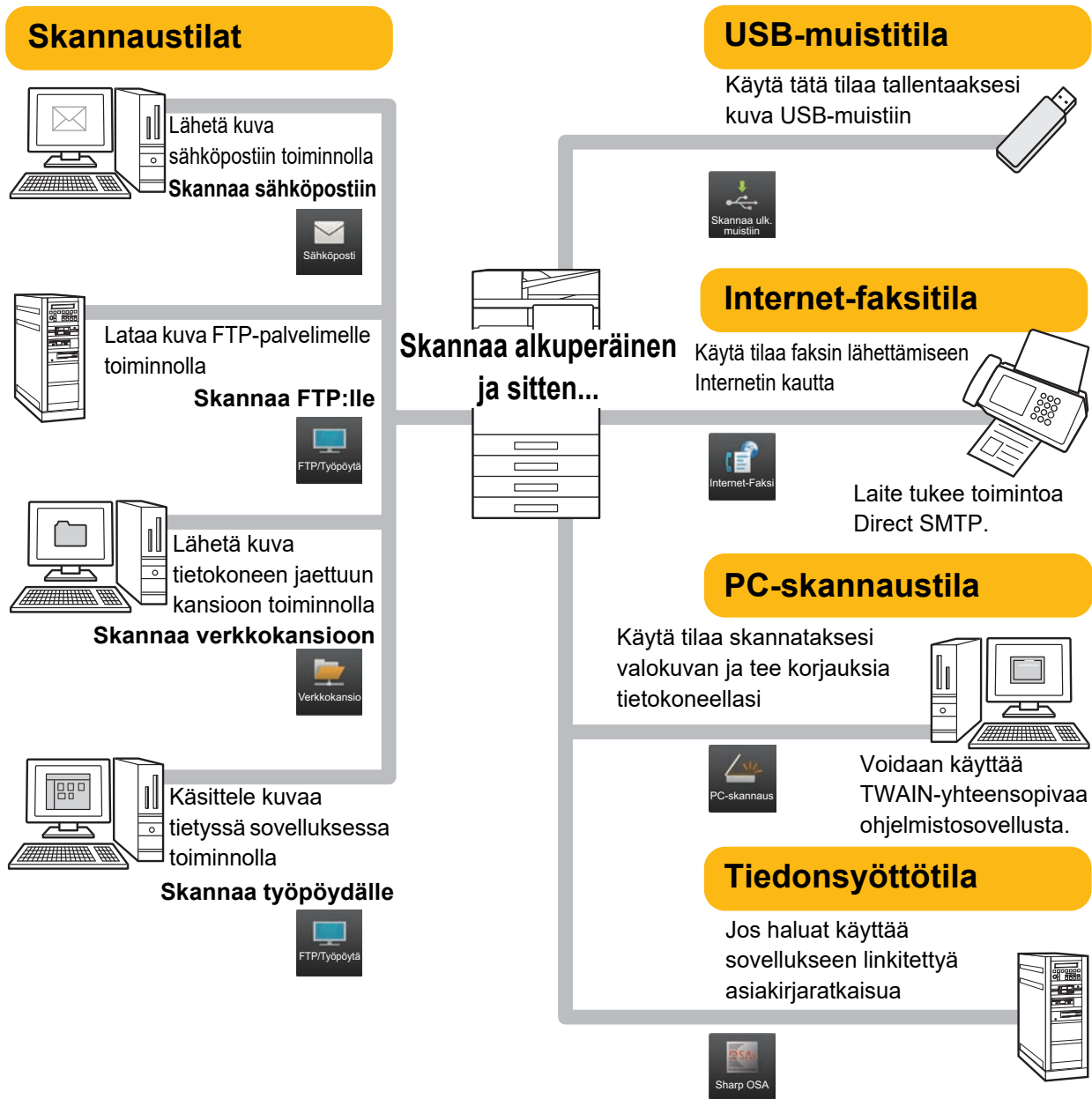



# ALKUPERÄISEN SKANNAUS

Skannauksen perustoimenpiteet kuvataan alla.

Tässä kuvataan menettelytapa skannatun tiedoston lähettämiseksi sähköpostitse kohteeseen, joka on varastoitu osoitekirjaan.

1



## Kosketa [Kotinäyttö]-näppäintä.

Kotinäyttö avautuu.

2

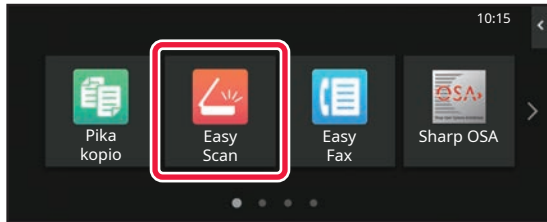

## Kosketa [Easy Scan]-tilan kuvaketta.

Easy Scan -tilan näyttö avautuu.

Skanneritila sisältää kaksi tilaa: Easy-tila ja normaalitila.

Easy-tila on rajoitettu usein käytettyihin toimintoihin, joiden avulla voit suorittaa kätevästi useimmat skannaustyöt.

Jos haluat valita yksityiskohtaisia asetuksia tai erikoistoimintoja, käytä normaalitilaa.

► [Easy-tila ja normaalitila \(sivu 8\)](#)

3

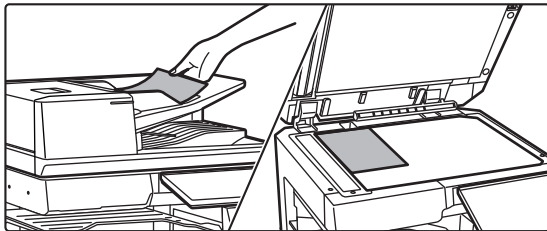

## Aseta alkuperäinen asiakirja paikalleen.

Aseta alkuperäinen automaattisen syöttölaitteen asiakirjan syöttötasolle tai valotuslasille.

► [ALKUPERÄISTEN ASETTAMINEN \(sivu 11\)](#)

4

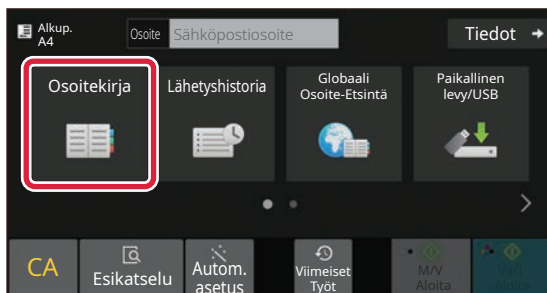

## Kosketa [Osoitekirja]-näppäintä.

5

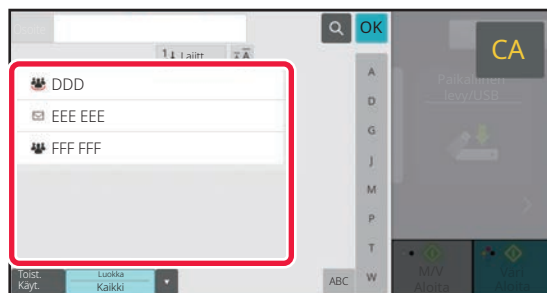

## Kosketa halutun kohteen näppäintä.

Tämänhetkisen tilan osoitteet valitaan osoitteista, joiden valintaruudut olivat valittuina kosketetun kohteen rekisteröintihetkellä. Jos ei ole rekisteröity yhtään osoitetta valintaruutu valittuna, kosketa [Kyllä]-näppäintä vahvistusnäytöllä ja valitse halutut osoitteet.

Toisen kohteen lisäämiseksi, kosketa kohteen näppäintä.

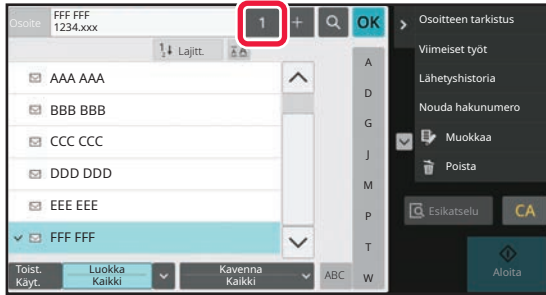

6

**Kosketa [Kaikki Kohteet]-näppäintä.**

Valittujen kohteiden luettelo avautuu.

7

**Vahvista kohde.**

Jos luettelossa on virheellinen kohde, kosketa kohdetta ja kosketa sitten [Poista]-näppäintä.

8

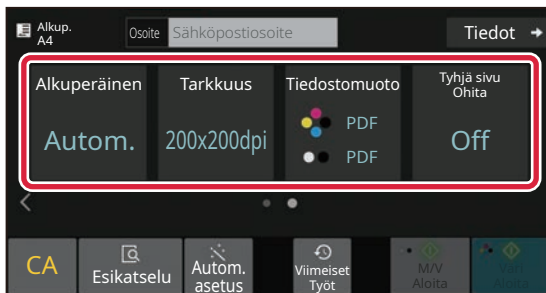
**Kosketa > muuttaaksesi näyttöjä ja valitse asetukset.**

Muuta asetuksia tarpeen mukaan.

Alla olevat toiminnot voidaan ottaa käyttöön helposti.

- Alkup.
- Tarkkuus
- Tiedostomuoto
- Tyhjä sivu Ohita

Valitaksesi tarkemmat asetukset, kosketa [Tiedot]-näppäintä ja valitse asetukset normaalilla tavalla.

▶ [Easy-tila ja normaalitila \(sivu 8\)](#)

9

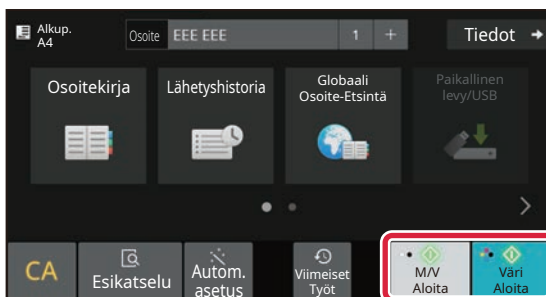
**Kosketa [Väri Aloita]-näppäintä tai [M/V Aloita]-näppäintä.**

- Tehtaan oletustilassa, laite havaitsee onko alkuperäinen asiakirja mustavalkoinen vai värillinen, kun kosketat [Väri Aloita]-näppäintä, ja se siirtyy automaattisesti värilliseen tai mustavalkoiseen binääriskannaukseen. Kun kosketat [M/V Aloita]-näppäintä, laite skannaa mustavalkoisella binäärillä. Katso tarkemmat tiedot käyttöohjeesta.
- Tarkastele asiakirjan esikatselukuvaa koskettamalla [OK] palataksesi Easy Scan -toiminnon perusnäyttöön ja kosketa [Esikatselu]-näppäintä.

▶ [ESIKATSELUNÄYTTÖ \(sivu 10\)](#)

Peruuta skannaus

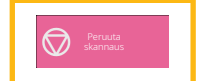



# ASIAKIRJOJEN ARKISTOINTI

Asiakirjojen arkistointitoiminnolla voidaan varastoida asiakirja tai tulostuskuva tallennuspaikkaan kopiointin, tulostuksen tai muun työn aikana. Voit tulostaa tai suorittaa muita toimenpiteitä käyttäen tallennettua tiedostoa myöhemmin. Tässä osassa esitellään useita asiakirjan arkistointitoimintoja.

## ASIAKIRJAN TALLENNUS AINOASTAAN (Skannaa paikalliselle asemalle)

Skannaa paikalliselle asemalle -toiminnolla voit skannata asiakirjan pääkansioon tai mukautettuun kansioon. Alla kuvataan menettelytapa asiakirjan varastoimiseksi pääkansioon.

Mukautettuun kansioon tallentamiseksi, kosketa [Tiedoston palautus]-näppäintä kotinäytöllä, kosketa [Skannaa paik. levyllä] toimintopaneelissa ja valitse tallenna asetukset. Katso lisätietoja käyttöohjeesta.

### Tallennus Easy Scan -toiminnolla

Voit tallentaa tiedoston pääkansioon tai Minun kansioon (kun käyttäjän tunnistus on käytössä).

1



**Kosketa [Kotinäyttö]-näppäintä.**

Kotinäyttö avautuu.

2

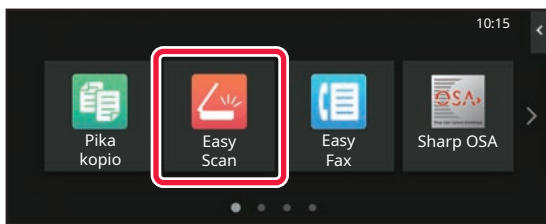

**Kosketa [Easy Scan]-tilan kuvaketta.**

3

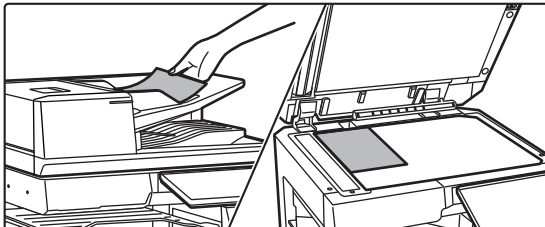

**Aseta alkuperäinen asiakirja paikalleen.**

Aseta alkuperäinen automaattisen syöttölaitteen asiakirjan syöttötasolle tai valotuslasille.

► [ALKUPERÄISTEN ASETTAMINEN \(sivu 11\)](#)



4

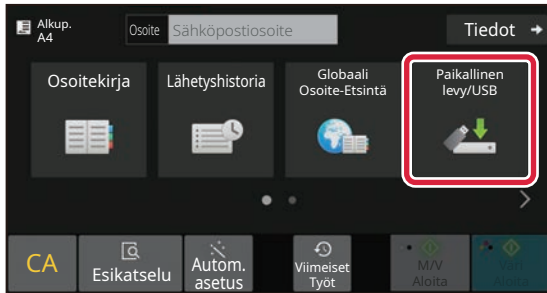

Kosketa [Paikallinen levy/USB]-näppäintä.

5

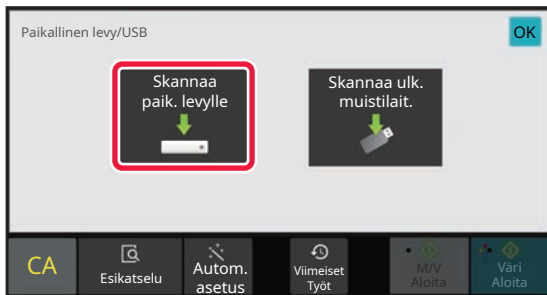

Kosketa [Skanna paik. levyille]-näppäintä.

6

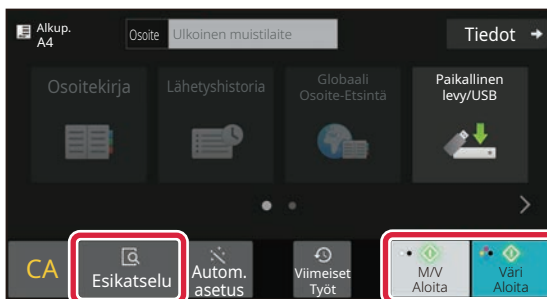

Kosketa [Väri Aloita]-näppäintä tai [M/V Aloita]-näppäintä.

Tarkastele asiakirjan esikatselukuvaa koskettamalla [Esikatselu]-näppäintä.

► [ESIKATSELUNÄYTTÖ \(sivu 10\)](#)

Peruuta skannaus

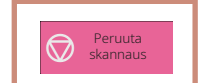



# Skannaa USB-muistiin

1

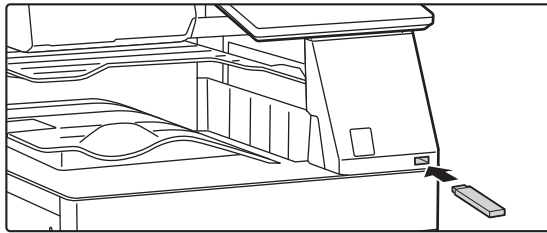

## Liitä USB-muisti laitteeseen.

- Käytä USB-muistilaitteelle FAT32-, NTFS- tai exFAT-muotoa.
- Kun USB-muistilaitteen muoto on FAT32, käytä enintään 32 Gt:n USB-muistilaitetta.

2

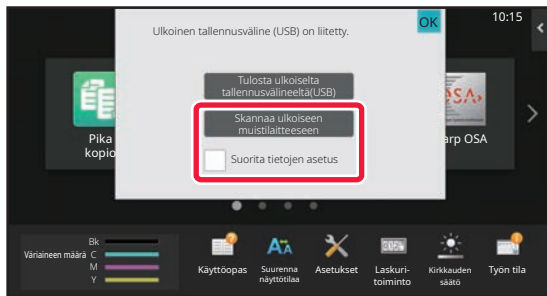

## Kun toiminnon valintanäyttö avautuu, kosketa [Skannaa ulkoiseen muistilaitteeseen].

- Valitaksesi yksityiskohtaiset asetukset normaalitilassa, valitse [Suorita tietojen asetus]-valintaruutu .
- ▶ [Easy-tila ja normaalitila \(sivu 8\)](#)
- Jos Skannaa HDD/USB -näyttö on auki, tämä näyttö ei tule näkyviin.

3

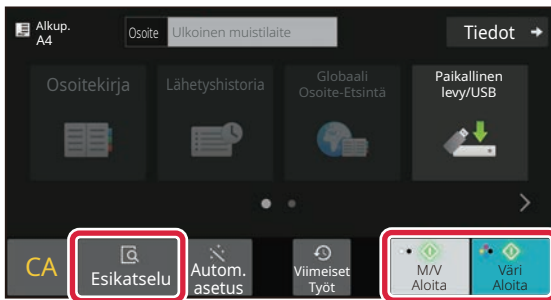

## Kosketa [Väri Aloita]-näppäintä tai [M/V Aloita]-näppäintä.

Tarkastele asiakirjan esikatselukuvaa koskettamalla [Esikatselu]-näppäintä.

- ▶ [ESIKATSELUNÄYTTÖ \(sivu 10\)](#)



4

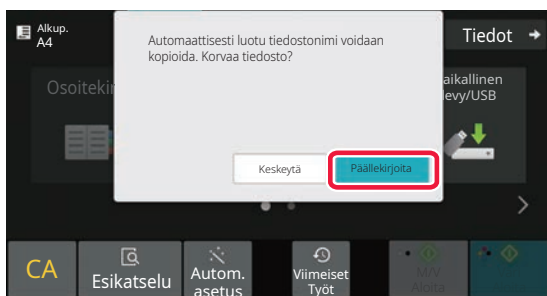

## Kosketa alkuperäisten skannauksen jälkeen [Päällekirjoita] -näppäintä.

5

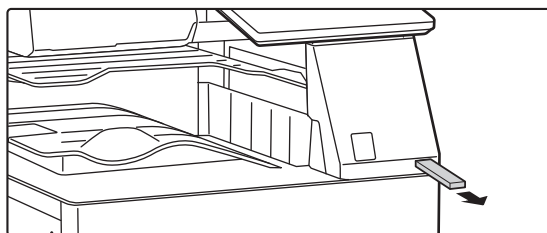

## Tarkista [Tiedon lähetyksen] viesti ja poista USB-muisti tästä laitteesta.





# TALLENNETUN TIEDOSTON TULOUSTUS

Voit hakea varastoidun tiedoston asiakirjan arkistoinnin avulla ja tulostaa tai lähettää tiedoston.

Voit myös tulostaa tiedostoja, jotka on tallennettu USB-muistiin tai jaettuun kansioon.

Alla kuvataan vaiheet pääkansioon tallennetun tiedoston "Scan\_20211010\_101010" tulostamiseksi.

1



**Kosketa [Kotinäyttö]-näppäintä.**

Kotinäyttö avautuu.

2

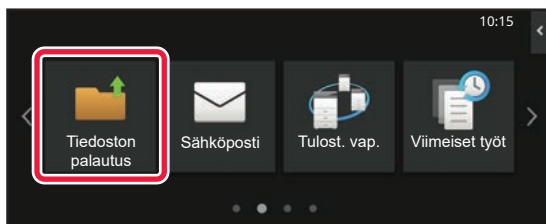

**Kosketa [Tiedoston palautus]-tilan kuvaketta.**

3

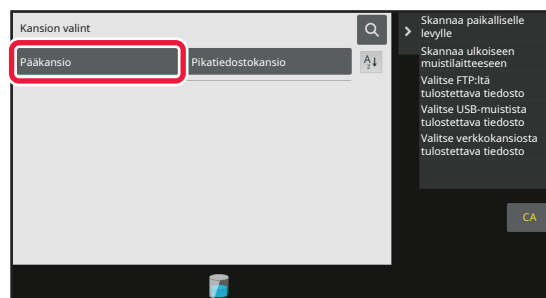

**Valitse tiedosto ja tulosta.**

**(1) Kosketa [Pääkansio]-näppäintä.**

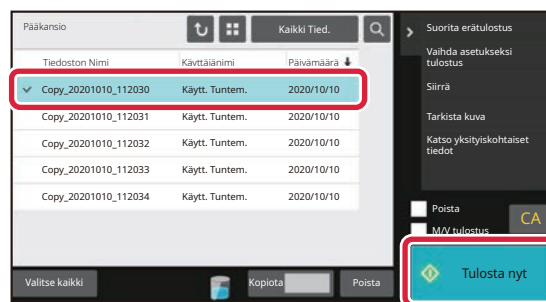

**(2) Kosketa tulostettavan tiedoston näppäintä.**

Tässä tapauksessa kosketa näppäintä "Scan\_20211010\_101010".

Tarkistaaksesi tulostettavan kuvan esikatselun, kosketa [Tarkista kuva] toimintopaneelissa.

Jos haluat poistaa tiedoston tulostuksen jälkeen, kosketa [Tulosta ja poista data] toimintopaneelissa, jotta  tulee näkyviin.

**(3) Kosketa [Tulosta nyt]-näppäintä.**





# ASETUSTILA

Asetustilan avulla voit säätää laitteen toimintaa siten, että se sopii työpaikkasi tarpeisiin. Tässä osassa kuvataan lyhyesti useita asetustiloja.

Jos haluat tarkan kuvauksen järjestelmäasetuksista, katso kohtaa "ASETUSTILA" käyttöohjeessa.

## ASETUSTILA

Voidaan asettaa aika ja päivämäärä, voidaan varastoida faksin ja skannauksen kohteet, voidaan luoda asiakirjan arkistoinnin kansioita sekä voidaan määrittää useita muita laitteen käyttöön liittyviä asetuksia asetustilan näytöllä. Alla kuvataan menettelytapa asetustilan näytön ja näytön kohtien avaamiseksi.

## ASETUSTILAN NÄYTTÄMINEN LAITTEESSA

1



**Kosketa [Kotinäyttö]-näppäintä.**

Kotinäyttö avautuu.

2

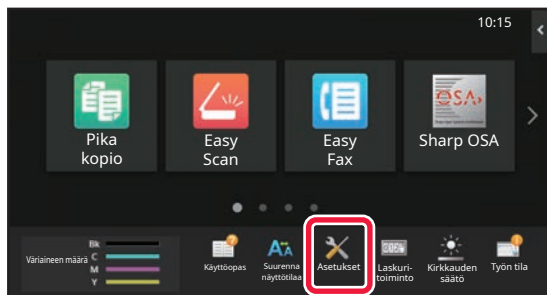

**Kosketa [Asetukset]-näppäintä.**

Asetustilan näyttö avautuu.

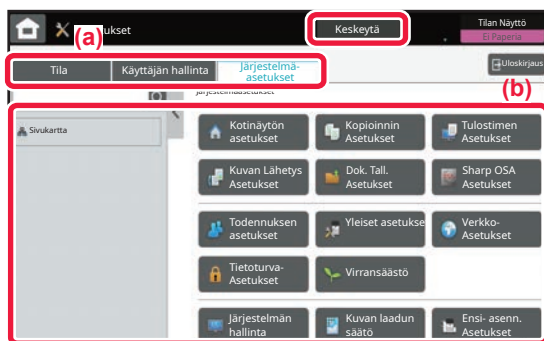

Kosketa asetettavaa kohtaa valikkovälilehdellä (a) tai asettamalla valikkovälilehden (b).

Asetustilasta poistuaksesi, kosketa [Keskeytä]-näppäintä.

- ▶ [ASETUSTILA PÄÄKÄYTTÄJÄN OLLESSA SISÄÄNKIRJAUTUNEENA \(sivu 42\)](#)



# ASETUSTILA PÄÄKÄYTTÄJÄN OLLESSA SISÄÄNKIRJAUTUNEENA

Pääkäyttäjä voi määrittää edistyneitä asetuksia, jotka eivät ole vieraan tai käyttäjä saatavilla. Kun käyttäjän tunnistus on käytössä, asetukset saatetaan sallia ilman pääkäyttäjän salasanan syöttämistä sisäänkirjautuneen käyttäjän oikeuksista riippuen. Asetusten tilaa varten, kysy neuvoa laitteen pääkäyttäjältä.

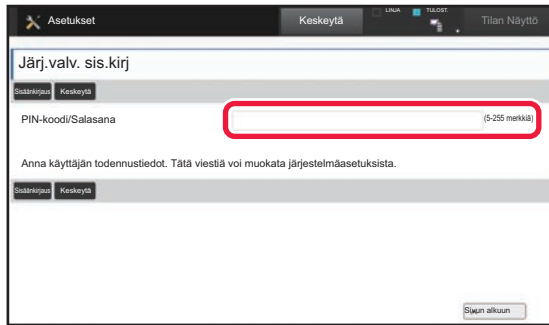

Kun valitset asetustilassa kohdan, joka vaatii pääkäyttäjän sisäänkirjautumista, avautuu pääkäyttäjän kirjautumisnäyttö. Jos haluat tietoja asetustilassa käytettävissä olevista kohdista, kun pääkäyttäjä on kirjautunut sisään, katso kohta "ASETUSTILA" käyttöohjeessa.

## ASETUSTILAN NÄYTTÄMINEN VERKKOSIVULLA

Jos haluat lisätietoja verkkosivujen näyttämisestä, katso [LAITTEEN VERKKOPALVELIMEN SAAVUTTAMINEN \(sivu 20\)](#).

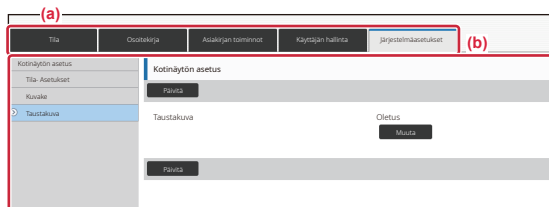

Valikkovälilehdeltä (a) ja asetusten valikosta (b), napsauta asetettavaa kohdetta. Poistu asetustilasta sulkemalla verkkoselain.



# MITÄ VOIT TEHDÄ ASETUSTILASSA

Seuraavat asetukset voidaan määrittää asetustilassa.

Jotkut asetukset eivät näy laitteen kosketusnäytöllä tai tietokoneen verkkoselaimessa. Jotkut asetukset eivät näy laitteen ja siihen asennettujen lisävarusteiden määrittysten vuoksi.

Valikko	Yleiskatsaus	
Tila	Näyttää paperitason tiedot ja laitteen tiedot.	
Osoitekirja	Käytä osoitekirjan muokkaamiseen.	
Asiakirjan toiminnot	Käytä suorittaaksesi toimenpiteitä tiedostoon asiakirjan arkistointitoiminnolla.	
Käyttäjän hallinta	Tällä asetuksella tallennetaan, muokataan ja poistetaan käyttäjiä, kun käyttäjätunnistus on käytössä.	
Järjestelmäasetukset	Määritä laitteen tärkeimmät asetukset kuten päivämäärän asetukset ja paperitason asetukset. Voit määrittää seuraavat asetukset.	
	Kotinäytön asetus	Voit valita asetukset laitteen kotinäyttöä varten kuten kotinäytön taustan muuttaminen.
	Kopioinnin asetukset	Voit valita kopioinnin asetukset.
	Tulostimen Asetukset	Voit valita tulostuksen asetukset.
	Kuvan lähetyksen asetukset	Määritä asetukset kuvan lähetystoiminnoille kuten faksi ja skannaa sähköpostiin.
	Asiakirjan Tallennus asetukset	Voit valita asiakirjan arkistoinnin asetukset.
	Sharp OSA-asetukset	Voit valita Sharp OSA -asetukset.
	Todennuksen asetukset	Määritä käyttäjän todennusmenetelmä. Vaihtoehtoisesti määritä IC-kortti.
	Yleiset asetukset	Voit määrittää laitteen asetukset kuten päivämäärän asetukset ja tason asetukset.
	Verkkoasetukset	Voit määrittää verkon asetukset kuten Liitäntäasetukset ja NAS-asetukset.
	Tietoturva- Asetukset	Voit määrittää laitteen turva-asetukset kuten tunnistus ja muuttaa pääkäyttäjän salasanaa.
	Virransäästö	Laitteen virrankulutusta voidaan vähentää Eco-tila-asetusten avulla.
	Järjestelmän hallinta	Voit määrittää laitteen varmuuskopiointi- ja työlökiasetukset.
	Kuvanlaadun säätö	Voit säätää kuvaa laitteessa.
Ensi- asennuksen asetukset	Nämä asetukset on asetettava koneen ensimmäisen asennuksen yhteydessä.	





## Ota huomioon

- Tietoa käyttöjärjestelmästäsi saat käyttöjärjestelmän käyttöohjeesta tai käytönaikaisella Ohje-toiminnolla.
- Windows-ympäristön näyttöjen ja toimintamenetelmien selitykset on tarkoitettu pääasiallisesti Windows 10®-käyttöjärjestelmälle. Näytöt voivat vaihdella käyttöjärjestelmän tai ohjelmistosovelluksen version mukaan.
- macOS -ympäristön näyttöjen ja toimintamenetelmien selitykset pohjautuvat macOS 11 -käyttöjärjestelmään. Näytöt voivat vaihdella käyttöjärjestelmän tai ohjelmistosovelluksen version mukaan.
- Kun ohjeessa mainitaan "BP-xxxx", korvaa "xxxx" mallisi nimellä.
- Tämä ohje on valmistettu erittäin huolellisesti. Jos sinulla on ohjetta koskevia kysymyksiä tai huomautuksia, ota yhteys jälleenmyyjään tai lähimpään SHARP-huoltopalveluun.
- Tälle tuotteelle on suoritettu erittäin tarkat laadunvalvonta- ja tarkastustoimenpiteet. On erittäin epätodennäköistä, että havaitaan vika tai muu ongelma; jos kuitenkin näin tapahtuu, ota yhteys jälleenmyyjään tai lähimpään SHARP-huoltopalveluun.
- Laissa määrättyjä erikoistapauksia lukuun ottamatta SHARP ei vastaa häiriöistä, jotka ilmenevät tuotteen tai sen lisälaitteiden käytön aikana, häiriöistä, jotka aiheutuvat tuotteen tai sen lisälaitteiden asiattomasta käytöstä, tai vahingoista, jotka aiheutuvat tuotteen käytöstä.

## Varoitus

- Ohjeen sisällön kopiointi, muuntaminen tai kääntäminen ilman kirjallista etukäteen saatua lupaa on kielletty, lukuun ottamatta tekijänoikeuslain sallimia kohtia.
- Kaikkia ohjeessa olevia tietoja voidaan muuttaa ilman ennakoilmoitusta.

## Tässä ohjeessa näytetyt kuvat, käyttöpaneeli ja kosketusnäyttö

Lisävarusteet ovat yleensä valinnaisia, mutta joihinkin malleihin saattaa kuulua lisävarusteita vakiovarusteina.

Tämän oppaan selitykset olettavat, että paperilaatikko on asennettu malliin BP-70C65.

Eräiden toimintojen ja toimenpiteiden selityksissä edellytetään, että muita kuin edellä mainittuja laitteita on asennettu.

Ohjeen sisältämät näyttöruudut, viestit ja näppäinten nimet saattavat poiketa laitteen vastaavista tuotteen parannusten tai muutosten vuoksi.

# **SHARP**

SHARP CORPORATION