

SHARP

SZÍNES DIGITÁLIS TÖBBFUNKCIÓS RENDSZER

TÍPUS: BP-50C26 BP-70C31
BP-50C31 BP-70C36
BP-50C36 BP-70C45
BP-50C45 BP-70C55
BP-50C55 BP-70C65
BP-50C65
BP-55C26
BP-60C31
BP-60C36
BP-60C45

Felhasználói kézikönyv



A KÉSZÜLÉK HASZNÁLATA ELŐTT

A készülék funkciói, valamint az eredetik behelyezésére és a papír betöltésére szolgáló eljárások



A KÉSZÜLÉK KEZELÉSE

Az érintőképernyő kezelése és a felhasználói felület testreszabása



MÁSOLÓ

A másolás funkció használata



NYOMTATÓ

A nyomtató funkció használata



TELEFAX

A fax funkció használata



LAPOLVASÓ/INTERNET FAX

A lapolvasás/internet fax funkció használata



DOKUMENTUMTÁROLÁS

Feladatok tárolása fájlként a merevlemez-meghajtón



A KÉSZÜLÉK KÉNYELMES HASZNÁLATA

A gép hasznos tulajdonságai



BEÁLLÍTÁS MÓD

A készülék használatát megkönnyítő beállítások konfigurálása



HIBAELHÁRÍTÁS

Kérdések és válaszok és kezelési utasítások



FÜGGELÉK

A specifikációról

Kattintson a fejezetindex eléréséhez

A KÉZIKÖNYV HASZNÁLATA

Az alábbi gombra kattintva a megtekinteni kívánt oldalra ugrik.

Az alábbi magyarázat Adobe Reader használatát feltételezi. (Egyes gombok nem jelennek meg alapértelmezett állapotban.)

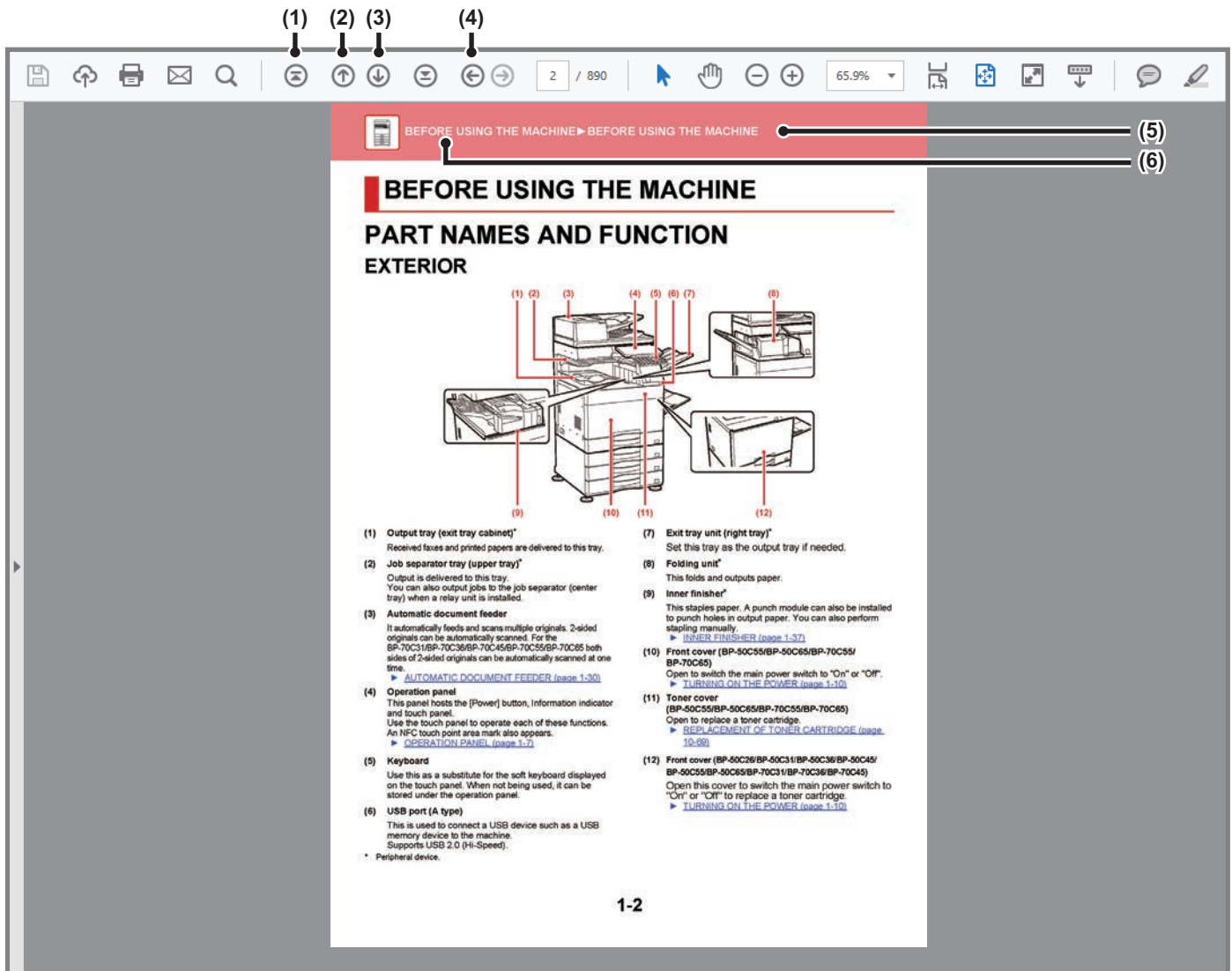

(1) Vissza az oldal tetejére gomb

Ha egy művelet nem az elvárt módon halad, kattintson erre a gombra az újratekintéshez.

(2) Egy oldalt visszalép gomb

Az előző oldalt jeleníti meg.

(3) Egy oldalt előrelép gomb

A következő oldalt jeleníti meg.

(4) Vissza az előzőleg megjelenített oldalra gomb

Az aktuális oldal előtt megtekintett oldalt jeleníti meg.

(5) Cím gomb

A gombon jelzett címodalt jeleníti meg.

(6) Tartalom gomb

Az egyes fejezetek tartalomjegyzékét jeleníti meg. Például, ha az aktuális oldal a nyomtató fejezethez tartozik, a nyomtató fejezet tartalomjegyzéke jelenik meg.



Ha a gomb nem jelenik meg, tekintse meg az Adobe Reader súgóját a gomb megjelenítéséhez.

A KEZELŐI KÉZIKÖNYVRŐL

Ez a kézikönyv a

BP-50C26/BP-50C31/BP-50C36/BP-50C45/BP-50C55/BP-50C65/BP-55C26/BP-60C31/BP-60C36/BP-60C45/
BP-70C31/BP-70C36/BP-70C45/BP-70C55/BP-70C65 digitális, színes többfunkciós rendszer használatát ismerteti.

Megjegyzések

- A kézikönyvben idézett illesztőprogram- és szoftvertelepítésre vonatkozó információkhoz olvassa el a Szoftvertelepítési útmutatót.
- Az Ön által használt operációs rendszerre vonatkozó információkhoz olvassa el az operációs rendszer használati utasítását, vagy alkalmazza az online Sűgó funkciót.
- A Windows környezetben használatos képernyők és eljárások ismertetése elsősorban Windows® 10 rendszerre vonatkozik. A képernyők az operációs rendszer vagy a használt alkalmazás verziójától függően különbözőek lehetnek.
- A macOS környezethez bemutatott képernyők és eljárások magyarázatai általában macOS 11 verzió használatát, valamint PPD nyomtatóillesztő telepítését feltételezik. A képernyők az operációs rendszer vagy a használt alkalmazás verziójától függően különbözőek lehetnek.
- Ahol "BP-xxxxx" látható ebben a kézikönyvben, az "xxxxx" karaktersort helyettesítse az Ön által használt típus nevével.
- Ez a kézikönyv tartalmaz utalásokat a fax funkcióra. Felhívjuk azonban a figyelmet arra, hogy egyes országokban és régiókban a fax funkció nem elérhető.
- A kézikönyv elkészítése különös gondossággal történt. Amennyiben észrevétele vagy aggálya van a kézikönyvvel kapcsolatban, forduljon a viszonteladóhoz vagy a legközelebbi hivatalos szervizképviselőhöz.
- A termék szigorú minőség-ellenőrzési és átvizsgálási eljáráson esett át. Abban a valószínűtlen esetben, ha hibát vagy más problémát fedezne fel, forduljon a viszonteladóhoz vagy a legközelebbi hivatalos szervizképviselőhöz.
- A törvényben foglalt eseteken kívül a SHARP nem felelős a termék vagy opcionális kiegészítőinek használata során fellépő hibákért, a termék és opcionális kiegészítőinek helytelen használatából adódó vagy egyéb meghibásodásokért, valamint a termék használata során bekövetkezett semmilyen kárért.

Figyelem!

- A kézikönyv tartalmának előzetes írásbeli engedély nélküli sokszorosítása, átdolgozása vagy lefordítása tilos, kivéve amennyiben a szerzői jogi törvények ezt engedélyezik.
- A kézikönyvben olvasható minden információ előzetes tájékoztatás nélkül megváltozhat.

A kézikönyvben látható ábrák, kezelőpanel és érintőpanel

A kiegészítő berendezések általában opcionálisak, azonban néhány típus esetében bizonyos kiegészítő berendezések az alapfelszereltség részei.

A használati utasításban szereplő magyarázatok feltételezik, hogy a BP-70C65 készülékre felszerelték a papírfiókot.

Egyes funkciók és műveletsorok esetében a leírások azt feltételezik, hogy a fentiekben kívüli berendezéseket is felszerelték.

A kézikönyvben látható képernyők, üzenetek és gombnevek a termék fejlesztése és módosítása következtében eltérhetnek a tényleges készüléken lévőktől.

A kézikönyvben használt ikonok

A kézikönyvben látható ikonok az alábbi típusú információkat jelzik:

	Olyan helyzetre figyelmeztet, amely halált vagy súlyos személyi sérülést okozhat. Olyan helyzetre figyelmeztet, amely személyi sérülést vagy anyagi kárt okozhat.		Ismerteti, hogyan kell leállítani vagy kijavítani egy műveleteket.
	Olyan helyzetre figyelmeztet, amely a gép rongálódását vagy meghibásodását okozhatja.		A beállítás módhoz kapcsolódó rutinjelzést ismerteti.
	Kiegészít egy funkciót vagy egy műveletsort.		



A KÉSZÜLÉK HASZNÁLATA ELŐTT

A KÉSZÜLÉK HASZNÁLATA ELŐTT

AZ ALKATRÉSZEK NEVE ÉS FUNKCIÓJA	1-2
KÍVÜL	1-2
BELÜL	1-5
AUTOMATIKUS DOKUMENTUMADAGOLÓ ÉS DOKUMENTUMÜVEG	1-6
A GÉP OLDALA ÉS HÁTLAPJA	1-7
KEZELŐPANEL	1-8
TÁJÉKOZTATÓ LÁMPA	1-9
A GÉP BEKAPCSOLÁSA	1-11
A GÉP BEKAPCSOLÁSA	1-12
A GÉP KIKAPCSOLÁSA	1-12
A GÉP ÚJRAINDÍTÁSA	1-12

PAPÍR BETÖLTÉSE

A PAPIRRA VONATKOZÓ FONTOS INFORMÁCIÓK	1-13
A TÁLCÁK NEVE ÉS HELYE	1-13
AZ "R" JELENTÉSE A PAPIRMÉRET BEN	1-13
HASZNÁLHATÓ PAPIRTÍPUSOK	1-14
1-4. TÁLCA (ÁLLVÁNY/550/2X550/3X550/ 550 ÉS 2100 LAPOS PAPIRFIÓK ESETÉN)	1-18
PAPÍR BETÖLTÉSE AZ SRA3 TARTÓBA	1-20
BORÍTÉK BETÖLTÉSE AZ 1. TÁLCÁBA	1-21
3 - 4. TÁLCA (ÁLLVÁNY/550 ÉS 2100 LAPOS PAPIRFIÓK ESETÉN)	1-22
PAPÍR BETÖLTÉSE A NAGY KAPACITÁSÚ TÁLCÁBA (HA A NAGY KAPACITÁSÚ TÁLCA FEL VAN SZERELVE)	1-25
PAPÍR BETÖLTÉSE AZ OLDALSÓ TÁLCÁBA	1-27
PAPÍR BETÖLTÉSE	1-27
TABULÁLT (INDEXFÜLES) PAPIR BEHELYEZÉSE	1-27
VETÍTŐFÓLIA BEHELYEZÉSE	1-28
BORÍTÉKOK BEHELYEZÉSE	1-28
A HOSSZÚ PAPIR TOLDATÁNAK ELHELYEZÉSE	1-33

AZ EREDETI BEHELYEZÉSE

AZ EREDETI BEHELYEZÉSÉNÉL KÖVETENDŐ ELJÁRÁS KIVÁLASZTÁSA AZ EREDETI TÍPUSÁTÓL ÉS ÁLLAPOTÁTÓL FÜGGŐEN	1-34
ÉSZLELHETŐ EREDETI MÉRETEK	1-34
AUTOMATIKUS DOKUMENTUMADAGOLÓ	1-36
BENNFELJETT EREDETI PÉLDÁNYRA FIGYELMEZTETŐ JELZŐFÉNY	1-40
DOKUMENTUMÜVEG	1-42

KIEGÉSZÍTŐ BERENDEZÉSEK

KIEGÉSZÍTŐ BERENDEZÉSEK	1-44
BELSŐ FINISHER	1-47
RÉSZEGYSÉGEK NEVE	1-47
A KÉZI TŰZÉS MENETE	1-48
KELLÉKEK	1-49
A BELSŐ FINISHER KARBANTARTÁSA	1-49
FINISHER	1-51
RÉSZEGYSÉGEK NEVE	1-51
KELLÉKEK	1-52
A FINISHER KARBANTARTÁSA	1-53
FINISHER (NAGYMÉRETŰ RENDEZŐ)	1-55
RÉSZEGYSÉGEK NEVE	1-55
A KÉZI TŰZÉS MENETE	1-56
KELLÉKEK	1-57
FINISHER (NAGYMÉRETŰ RENDEZŐ) KARBANTARTÁSA	1-57
GERINCTŰZŐ FINISHER	1-59
RÉSZEGYSÉGEK NEVE	1-59
KELLÉKEK	1-60
A GERINCTŰZŐ FINISHER KARBANTARTÁSA	1-60
GERINCTŰZŐ FINISHER (NAGYMÉRETŰ RENDEZŐ)	1-63
RÉSZEGYSÉGEK NEVE	1-63
A KÉZI TŰZÉS MENETE	1-65
KELLÉKEK	1-66
GERINCTŰZŐ FINISHER (NAGYMÉRETŰ RENDEZŐ) KARBANTARTÁSA	1-67
LYUKASZTÓ MODUL	1-71
A LYUKASZTÁSI HULLADÉK ÜRÍTÉSE	1-71
HAJTOGATÓEGYSÉG	1-77
RÉSZEGYSÉGEK NEVE	1-77

KARBANTARTÁS

RENDSZERES KARBANTARTÁS	1-78
A DOKUMENTUMÜVEG ÉS AZ AUTOMATIKUS DOKUMENTUMADAGOLÓ TISZTÍTÁSA	1-78
A LÉZEREGYSÉG TISZTÍTÁSA	1-83
AZ OLDALSÓ ADAGOLÓ GÖRGŐ TISZTÍTÁSA	1-86
A PAPIRADAGOLÓ GÖRGŐ TISZTÍTÁSA	1-88
A FESTÉKKAZETTA CSERÉJE	1-89
CSERE ÜZENET	1-89
A FESTÉKPORGYÚJTÓ TARTÁLY CSERÉJE	1-93



A KÉSZÜLÉK HASZNÁLATA ELŐTT

AZ ALKATRÉSZEK NEVE ÉS FUNKCIÓJA

KÍVÜL

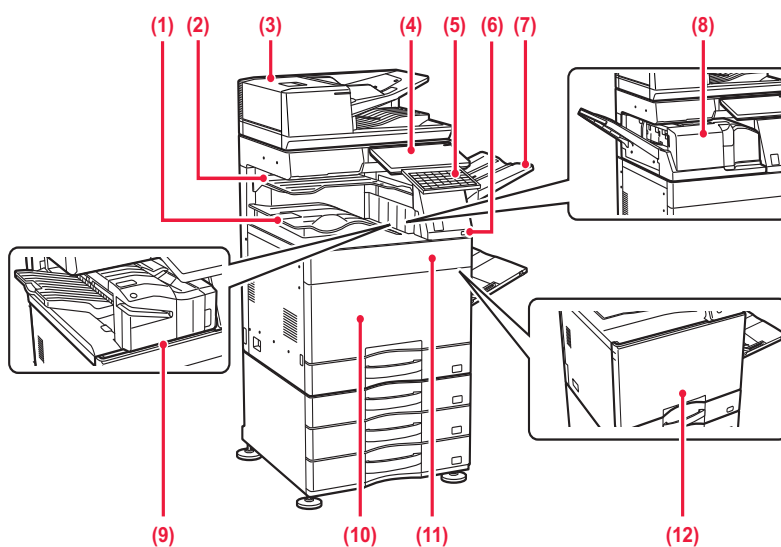

- (1) Kimeneti tálca (kimeneti tálcaszekrény)*¹**
Ebbe a tálcába kerülnek a fogadott faxok és a kinyomtatott papírok.
- (2) Leválogató tálca (felső tálca)*²**
Ebbe a tálcába kerül az elkészült nyomat. Ha relégységet is szereltek a készülékre, akkor a feladatokat a feladatrendezőre (középső tálca) is küldheti.
- (3) Automatikus dokumentumadagoló**
Automatikusan adagolja és beolvassa a többoldalas eredetiket. A 2 oldalas eredetiek automatikusan beolvashatók. Az BP-55C26/BP-70C31/BP-70C36/BP-70C45/BP-70C55/BP-70C65 típusoknál a 2 oldalas eredetiek mindkét oldala automatikusan egy időben beolvasható.
▶ [AUTOMATIKUS DOKUMENTUMADAGOLÓ \(1-36. oldal\)](#)
- (4) Kezelőpanel**
Ezen a panelen található az [Üzem] gomb, a tájékoztató lámpa és az érintőpanel. Az érintőpanel segítségével kezelheti ezeket a funkciókat. Van egy NFC érintési pont terület jelölés is.
▶ [KEZELŐPANEL \(1-8. oldal\)](#)
- (5) Billentyűzet*³**
Az érintőpanelen megjelenő szoftveres billentyűzet helyett használható. Ha nem használja, a kezelőpanel alatt tárolhatja.
- (6) USB-port (A típus)**
USB-eszközt, például USB-memóriaeszközt lehet vele a készülékhez csatlakoztatni. Támogatja az USB 2.0 (Hi-Speed) szabványt.
- (7) Kimeneti tálca egység (jobb oldali tálca)*²**
Szükség szerint beállítható kimeneti tálcaként.
- (8) Hajtogatóegység*²**
Lapok hajtása és kiadása.
▶ [HAJTOGATÓEGYSÉG \(1-77. oldal\)](#)
- (9) Belső finisher*²**
Összetűzi a papírt. Lyukasztó modul is telepíthető hozzá, amellyel lyukak készíthetők a kinyomtatott anyagba. A tűzés kézzel is elvégezhető.
▶ [BELSŐ FINISHER \(1-47. oldal\)](#)
- (10) Előlap (BP-50C55/BP-50C65/BP-70C55/BP-70C65)**
Nyissa ki a főkapcsoló "Be" vagy "Ki" állapotba kapcsolásához.
▶ [A GÉP BEKAPCSOLÁSA \(1-11. oldal\)](#)
- (11) Festékkazetta fedele (BP-50C55/BP-50C65/BP-70C55/BP-70C65)**
Nyissa ki a festékkazetta kicseréléséhez.
▶ [A FESTÉKKAZETTA CSERÉJE \(1-89. oldal\)](#)
- (12) Előlap (BP-50C26/BP-50C31/BP-50C36/BP-50C45/BP-50C55/BP-50C65/BP-55C26/BP-60C31/BP-60C36/BP-60C45/BP-70C31/BP-70C36/BP-70C45)**
Ezt az ajtót nyissa ki a hálózati főkapcsoló "Be" vagy "Ki" helyzetbe kapcsolásához és a festékkazetta kicseréléséhez.
▶ [A GÉP BEKAPCSOLÁSA \(1-11. oldal\)](#)



*1 Egyes országokban, régióknál és típusoknál ez az alapfelszereltség része, vagy perifériás eszköz lehet. Hívja fel a gép viszonteladóját, vagy a legközelebbi hivatalos márkakereskedést.

*2 Perifériás eszköz.

*3 Standard felépítésben illetve néhány országban és régióban ez a funkció nem elérhető. Egyes típusokon nem elérhető. Hívja fel a gép viszonteladóját, vagy a legközelebbi autorise márkakereskedést.

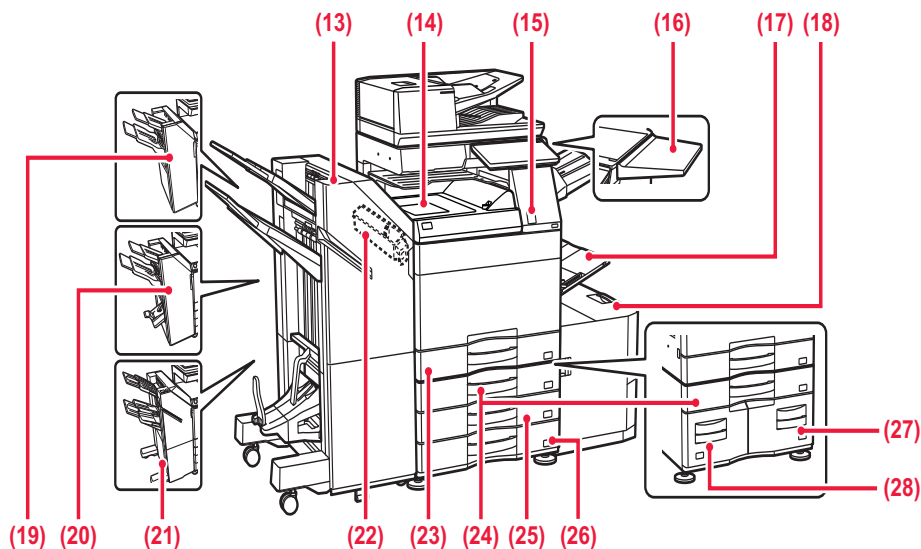

(13) Gerinctűző finisher (nagy méretű rendező)*1

Tűzi és összehajtja a papírt. Lyukasztó modul is telepíthető hozzá, amellyel lyukak készíthetők a kinyomtatott anyagba. A tűzés kézzel is elvégezhető.

▶ [GERINCTŰZŐ FINISHER \(NAGYMÉRETŰ RENDEZŐ\) \(1-63. oldal\)](#)

(14) Papírtovábbító egység*1

Relé a készülék és a finisher, a finisher (nagy méretű rendező), gerinctűző finisher vagy gerinctűző finisher (nagy méretű rendező) között.

(15) Mozgásérzékelő*2

Az érzékelő észleli, ha a készülékhez közelítenek, és automatikusan aktiválja a készüléket alvó üzemmódból. (Kizárólag mozgásérzékelő módban)

(16) Segéd tálcá*2

Ezt használhatja munkaasztalként, vagy ideiglenesen ráhelyezheti az eredeti dokumentumokat vagy a mobil eszközöket.

- Ne helyezzen rá olyan tárgyat, amelynek súlya 5kg-nál nagyobb, és ne terhelje más módon sem.
- Ne helyezzen rá olyan tárolóedényt, amely vizet vagy más folyadékot tartalmaz. Ha a folyadék kiömlik és beszívárog a gépbe, tűz és áramütés veszélye lép fel.
- Ha a gép működése közben használja az asztalt, gyengülhet a képminőség, vagy egyéb problémák léphetnek fel.

(17) Oldaltálca

Ezt a tálcát használja a papír kézi adagolásához. Amikor A4R vagy 8-1/2" x 11"R méretűnél nagyobb papírt tölt be, mindig húzza ki az oldalsó tálcá todatát.

▶ [PAPÍR BETÖLTÉSE AZ OLDALSÓ TÁLCÁBA \(1-27. oldal\)](#)

(18) 5. tálcá (nagy kapacitású papírtálca esetén)*1

Papír tárolására szolgál.

▶ [PAPÍR BETÖLTÉSE A NAGY KAPACITÁSÚ TÁLCÁBA \(HA A NAGY KAPACITÁSÚ TÁLCÁ FEL VAN SZERELVE\) \(1-25. oldal\)](#)

(19) Finisher*1

Összetűzi a papírt. Lyukasztó modul is telepíthető hozzá, amellyel lyukak készíthetők a kinyomtatott anyagba.

▶ [FINISHER \(1-51. oldal\)](#)

(20) Gerinctűző finisher*1

Tűzi és összehajtja a papírt. Lyukasztó modul is telepíthető hozzá, amellyel lyukak készíthetők a kinyomtatott anyagba.

▶ [GERINCTŰZŐ FINISHER \(1-59. oldal\)](#)

(21) Finisher (nagy méretű rendező)*1

Összetűzi a papírt. Lyukasztó modul is telepíthető hozzá, amellyel lyukak készíthetők a kinyomtatott anyagba. A tűzés kézzel is elvégezhető.

▶ [FINISHER \(NAGYMÉRETŰ RENDEZŐ\) \(1-55. oldal\)](#)

(22) Lyukasztó modul*1

A kimenet lyukasztására szolgál. Egy belső finisher, finisher, finisher (nagy méretű rendező), gerinctűző finisher vagy gerinctűző finisher (nagy méretű rendező) szükséges.

(23) 1. tálcá

Papír tárolására szolgál.

▶ [1-4. TÁLCÁ \(ÁLLVÁNY/550/2X550/3X550/ 550 ÉS 2100 LAPOS PAPÍRFIÓK ESETÉN\) \(1-18. oldal\)](#)

(24) 3. tálcá (állvány/2x550/3x550 lapos papírfiók esetén)*1

Papír tárolására szolgál.

▶ [1-4. TÁLCÁ \(ÁLLVÁNY/550/2X550/3X550/ 550 ÉS 2100 LAPOS PAPÍRFIÓK ESETÉN\) \(1-18. oldal\)](#)



(25) 4. tálca (állvány/3x550 lapos papírfiók esetén)*¹

Papír tárolására szolgál.

- ▶ [1-4. TÁLCA \(ÁLLVÁNY/550/2X550/3X550/ 550 ÉS 2100 LAPOS PAPIRFIÓK ESETÉN\) \(1-18. oldal\)](#)

(26) 2. tálca (ha egy alacsony állvány/550 lapos papírfiók vagy egy állvány/550/2x550/3x550/550&2100 lapos papírfiók van telepítve)*¹

Papír tárolására szolgál.

- ▶ [1-4. TÁLCA \(ÁLLVÁNY/550/2X550/3X550/ 550 ÉS 2100 LAPOS PAPIRFIÓK ESETÉN\) \(1-18. oldal\)](#)

(27) 4. tálca (állvány/550 és 2100 lapos papírfiók esetén)*¹

Papír tárolására szolgál.

- ▶ [3 - 4. TÁLCA \(ÁLLVÁNY/550 ÉS 2100 LAPOS PAPIRFIÓK ESETÉN\) \(1-22. oldal\)](#)

(28) 3. tálca (állvány/550 és 2100 lapos papírfiók esetén)*¹

Papír tárolására szolgál.

- ▶ [3 - 4. TÁLCA \(ÁLLVÁNY/550 ÉS 2100 LAPOS PAPIRFIÓK ESETÉN\) \(1-22. oldal\)](#)

*¹ Perifériás eszköz. Standard felépítésben illetve néhány országban és régióban ez a funkció nem elérhető. Egyes típusokon nem elérhető. Hívja fel a gép viszonteladóját, vagy a legközelebbi hivatalos márkakereskedést.

*² Ez az eszköz kizárólag BP-60C31/BP-60C36/BP-60C45/BP-70C31/BP-70C36/BP-70C45/BP-70C55/BP-70C65 egységre szerelhető.



BELÜL

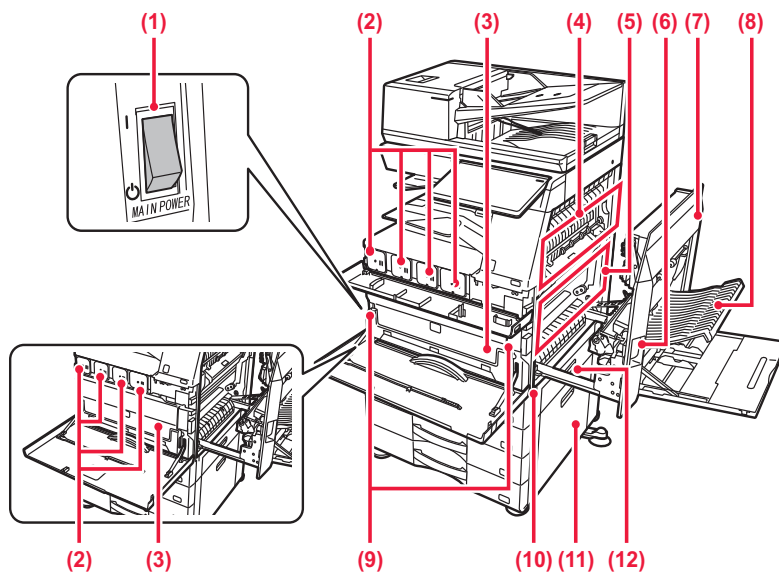

(1) Hálózati főkapcsoló

Ezzel a kapcsolóval kapcsolhatja be a készülék áramellátását.
A fax vagy Internet fax funkciók használatakor mindig tartsa ezt a kapcsolót " I " állásban.
▶ [A GÉP BEKAPCSOLÁSA \(1-11. oldal\)](#)

(2) Festékkazetta

Ez a kazetta tartalmazza a festéket.
Ha egy festékkazettából kifogy a festék, a kazettát ki kell cserélni.
▶ [A FESTÉKKAZETTA CSERÉJE \(1-89. oldal\)](#)

(3) Festékporgyűjtő tartály

Ez a tartály gyűjti össze a nyomtatás után megmaradt felesleges festéket.
▶ [A FESTÉKPORGYŰJTŐ TARTÁLY CSERÉJE \(1-93. oldal\)](#)

 A kicserélt festékporgyűjtő tartályokat egy szerviztechnikus gyűjti össze.

(4) Fixáló egység

Hő alkalmazásával itt fixálódik a továbbított kép a papírra.

 A fixáló egység forró.
Vigyázzon, nehogy megégesse magát az elakadt papír eltávolítása közben.

(5) Transfer belt

Színes nyomtatáskor a négy szín festékkazettái által a fényérzékeny hengereken létrehozott festékképek a továbbítóegységen kombinálódnak.
Fekete-fehér nyomtatáskor csak a fekete festékkép kerül a továbbítóegységre.

 Ne érintse meg, és ne károsítsa a továbbítóegységet.
Ez hibás képet okozhat.

(6) Jobb oldali ajtó kioldókarja

Az elakadt papír eltávolításához húzza meg és tartsa a kart a jobb oldali ajtó kinyitásához.

(7) Jobb oldali ajtó

Nyissa ki ezt az ajtót az elakadt papír eltávolításához.

(8) Papírfordító rész ajtaja

Ez az egység fordítja meg a papírt kétoldalas nyomtatás esetén. Nyissa ki ezt az ajtót az elakadt papír eltávolításához.

(9) Festékporgyűjtő tartály kioldógombja

Ezzel a gombbal oldhatja ki a festékporgyűjtő tartály rögzítőzárját a festékporgyűjtő tartály cseréjekor.
▶ [A FESTÉKPORGYŰJTŐ TARTÁLY CSERÉJE \(1-93. oldal\)](#)

(10) Fogantyú

A készülék mozgatásakor húzza ki, és ennél fogva mozgassa a készüléket.

(11) Állvány/550/2x550/3x550/550 és 2100 lapos papírfiók jobb oldali ajtaja

Nyissa fel a 2., 3. vagy 4. tálcában elakadt papír eltávolításához.

(12) Papírtálca jobb oldali ajtaja

Nyissa fel az 1. tálcában elakadt papír eltávolításához.



AUTOMATIKUS DOKUMENTUMADAGOLÓ ÉS DOKUMENTUMÜVEG

BP-50C26/BP-50C31/BP-50C36/BP-50C45/BP-50C55/BP-50C65/BP-60C31/BP-60C36/BP-60C45

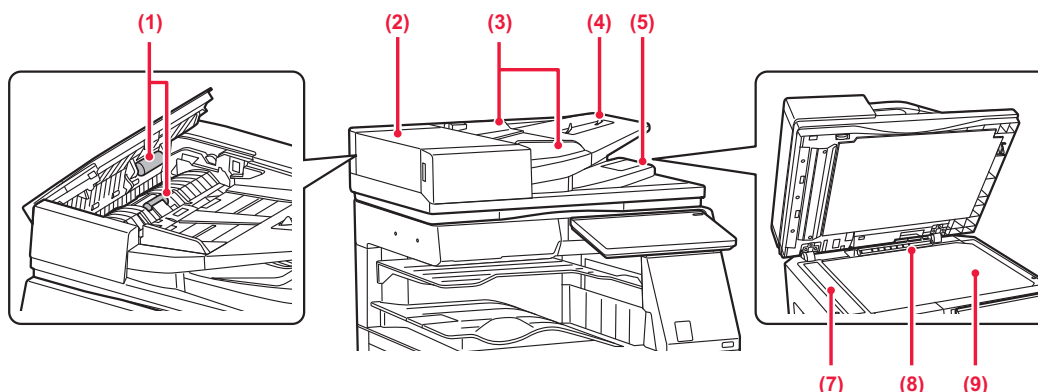

BP-55C26/BP-70C31/BP-70C36/BP-70C45/BP-70C55/BP-70C65

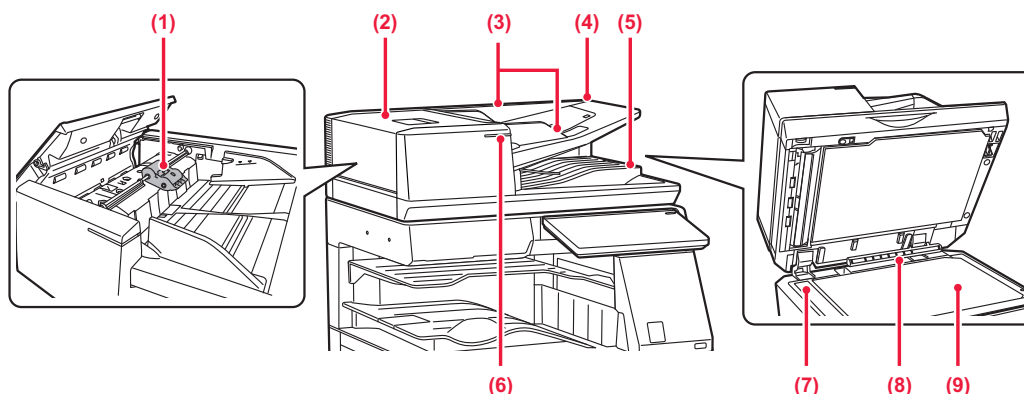

(1) Papíradagoló görgő

A forgó görgő automatikusan adagolja az eredeti példányokat.

(2) Dokumentumadagoló fedele

Ezt a fedelet nyissa fel az elakadt eredetiek eltávolításához.
Ez a fedél a papíradagoló henger tisztításakor is nyitva van.

▶ [A PAPIRADAGOLÓ GÖRGŐ TISZTÍTÁSA \(1-88. oldal\)](#)

(3) Eredeti lapvezetők

A lapvezetők használatával biztosítható az eredeti megfelelő beolvasása.
Igazítsa a lapvezetőket az eredeti szélességéhez.

(4) Dokumentumadagoló fiók

Helyezze be az eredetit.
Az eredetit nyomtatott felülettel felfelé helyezze be.

▶ [AUTOMATIKUS DOKUMENTUMADAGOLÓ \(1-36. oldal\)](#)

(5) Eredetikiadó tálca

Az eredeti dokumentum a beolvasás után ebbe a tálcába kerül.

▶ [EREDETI BEHELYEZÉSE JELZŐFÉNY \(1-41. oldal\)](#)

(6) Eredeti beállítás jelzője

Ez a jelzőfény világít, ha a dokumentum megfelelően van betöltve az adagolótálcára.

▶ [EREDETI BEHELYEZÉSE JELZŐFÉNY \(1-41. oldal\)](#)

(7) Lapolvasó terület

Az automatikus dokumentumadagolóba tett eredetiket itt olvassa be a készülék.

▶ [A DOKUMENTUMÜVEG ÉS AZ AUTOMATIKUS DOKUMENTUMADAGOLÓ TISZTÍTÁSA \(1-78. oldal\)](#)

(8) Eredeti méret érzékelője

Ez az egység érzékeli a dokumentumüvegre helyezett eredeti dokumentum méretét.

▶ [DOKUMENTUMÜVEG \(1-42. oldal\)](#)

(9) Dokumentumüveg

Ha könyvet vagy más, az automatikus dokumentumadagolóba nem helyezhető vastag eredeti dokumentumot szeretne beolvasni, a dokumentumot erre az üvegre helyezze.

▶ [DOKUMENTUMÜVEG \(1-42. oldal\)](#)



A GÉP OLDALA ÉS HÁT LAPJA

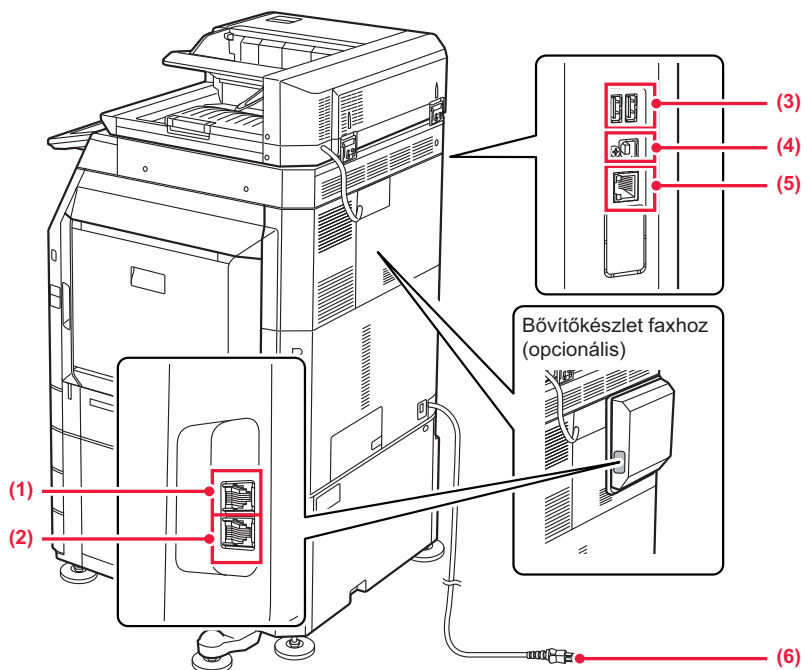

(1) Külső telefon csatlakozója (TEL)*

A gép fax funkciójának használatakor ehhez az aljzathoz egy melléktelefon csatlakoztatható.

(2) Telefonvonal-csatlakozó (LINE)*

A gép fax funkciójának használatakor ide csatlakoztatható a telefonvonal.

(3) USB-port (A típus)

USB-eszközt, például USB-memóriaeszközt lehet vele a készülékhez csatlakoztatni.
Támogaja az USB 2.0 (Hi-Speed) and USB3.0 (SuperSpeed) szabványt.

* Perifériás eszköz

(4) USB port (B típus)

A berendezés nem használja ezt a csatlakozót.

(5) LAN-csatlakozó

Csatlakoztassa a LAN-kábelt ehhez a csatlakozóhoz, ha a készüléket hálózaton használja.
Árnyékolt LAN-kábelt használjon.

(6) Hálózati csatlakozó



KEZELŐPANEL

Ez a rész a kezelőpanelen található elemek nevét és funkcióját ismerteti.

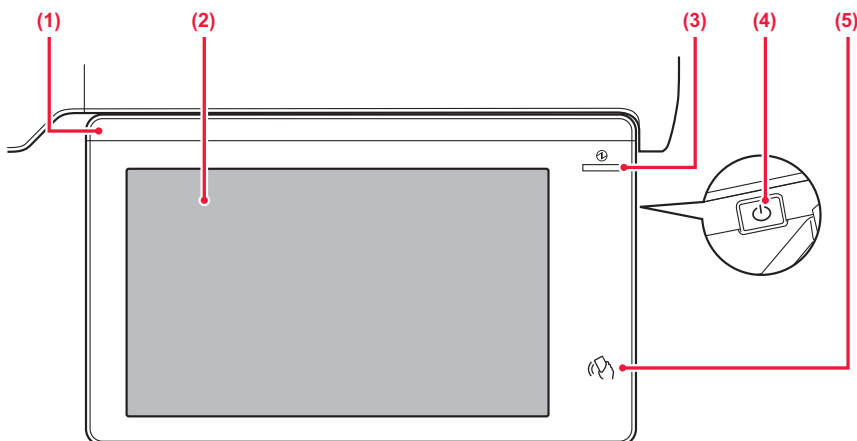

(1) Tájékoztató lámpa

A jelzőfény akkor világít, ha a gép áramellátása bekapcsol, és amikor felhasználó jelentkezik be a gépre.

▶ [TÁJÉKOZTATÓ LÁMPA \(1-9. oldal\)](#)

(2) Érintőpanel

Az érintőpanel kijelzőjén üzenetek és gombok jelennek meg.

A gépet a megjelenő gombok közvetlen megérintésével üzemeltetheti.

▶ [ÉRINTŐPANEL \(2-2. oldal\)](#)

(3) Főkapcsoló kijelző

Ez a jelzőfény akkor világít, ha a készülék hálózati főkapcsolója " I " helyzetben van.

Amíg az [Üzem] gomb közvetlenül a hálózati főkapcsoló bekapcsolását követően nem működik, kéken villog.

Ez a jelzőfény akkor is kéken villog, ha nyomtatási adatok érkeznek.

Ez jelzőfény sárgán villog Automatikus Kikapcsolás módban.

▶ [A GÉP BEKAPCSOLÁSA \(1-11. oldal\)](#)

(4) [Üzem] gomb

A gombbal be- és kikapcsolhatja a készülék tápellátását.

▶ [A GÉP BEKAPCSOLÁSA \(1-11. oldal\)](#)

(5) NFC érintőpont területe

Könnyen csatlakoztathat mobil eszközt a géphez úgy, hogy hozzáérinti a mobil eszközt.

▶ [CSATLAKOZÁS NFC FUNKCIÓVAL \(8-42. oldal\)](#)



A kezelőpanel dőlésszöge módosítható.

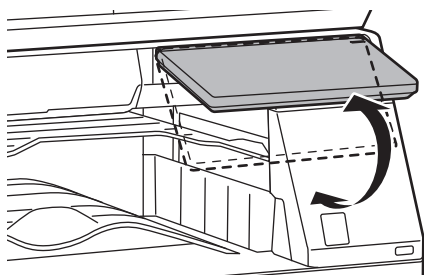

• Az érintőpanel kapacitív típusú.

• Az érintőpanelt az ujjával működtetheti. Ha érintőtollal működtetné, akkor előfordulhat, hogy a panel nem működik megfelelően. Felhívjuk figyelmét, hogy nemesfémek, például az ékszerek is okozhatnak nemkívánt működést.

• Az egység indítása közben ne érjen hozzá az érintőpanelhez. Ha hozzáér az érintőpanelhez, előfordulhat, hogy az nem fog megfelelően működni.

Példa:

Kapcsolja be a főkapcsolót, nyomja meg az [Üzem] gombot, és várja meg, amíg a képernyő megjelenik.

Visszatérés automatikus kikapcsolásból.



TÁJÉKOZTATÓ LÁMPA

A gép BE-/KIKAPCSOLÁSAKOR; felhasználói hitelesítésnél, amikor a felhasználó IC-kártya vagy NFC használatával jelentkezik be; USB memória csatlakoztatásakor; feladat indításakor a gép vezérlőpultján; képbeállításnál vagy festékkazetta hozzáadásakor, fax fogadásakor vagy hiba jelentkezése esetén a kék, fehér és sárga LED jelzőlámpák mutatják a gép állapotát, a felhasználó által indított parancsnak/műveletnek megfelelően.



Ez a jelzőfény a gép előtt álló felhasználókat tájékoztatja, ezért távoli műveletek végrehajtásakor nem világít.

Jelzőfény mintázatok

A jelzőfény mintázatai az állapottól függően eltérőek lehetnek.

Jelzőszín	Jelzőfény mintázatok	Állapot
Kék	1. jelzőfény mintázat	Ha a felhasználó vagy a mozgásérzékelő bekapcsolja a gép áramellátását, ha a felhasználó kikapcsolja az áramellátást, ha a gépet felébresztik alvó üzemmódból* ¹ , ha a gép alvó üzemmódba lép* ¹ , és ha valamilyen feladatot (másolás, lapolvasás, fax) indítanak a kezelőpanelen.
	2. jelzőfény mintázat	Felhasználói hitelesítés közben, ha a felhasználó IC-kártya vagy NFC használatával jelentkezik be. USB memória behelyezésekor a gépbe
	3. jelzőfény mintázat	Ha a felhasználónak várakoznia kell a képminőség beállítása közben vagy festékkazetta hozzáadásakor.
Fehér	Villog	Fax érkezése esetén a leválogatóba (felső tálca) vagy a kimeneti tálca egységbe (jobb oldali tálca) történő kirakás esetén addig villog, amíg el nem távolítja a nyomatokat.
Sárga	Folyamatosan világít* ²	A készülék működését nem akadályozó hibák, például a festékporgyűjtő tartály cseréjének időzítése.
	Villog* ²	A készülék működését akadályozó hibák, például papírelakadás vagy kifogyott festék.

*1 A tájékoztató lámpa kigyullad, ha közvetlenül a felhasználó kapcsolja be az áramellátást, vagy ha a gép alvó üzemmódból lett felébresztve. A tájékoztató lámpa nem gyullad ki, ha a nyomtatót nem közvetlenül a felhasználó működteti, például nyomtatási feladat fogadásakor, vagy ha az automatikus kikapcsolásidőzítő ki- vagy bekapcsolja az áramellátást.

*2 Ha a folyamatos világítás és a villogó jelzés átfedné egymást, akkor a villogó jelzés élvez elsőbbséget.



1. jelzőfény mintázat

Szórványos világítást követően az összes jelzőfény együtt bekapcsol, majd kikapcsolnak.



2. jelzőfény mintázat

A középső jelzőfény bekapcsol, majd a bal és jobb oldali jelzőfény együtt világít, ezt követően a középső jelzőfény kikapcsol.



3. jelzőfény mintázat

A jelzőfények sorban bekapcsolnak, balról jobbra haladva.



Ha egyszerre több tájékoztató jelzőfény mintázat aktiválódna, akkor a legutolsó üzenet élvez elsőbbséget. Az előző tájékoztató jelzőfény mintázata kikapcsol, majd az utoljára létrehozott mintázat szerint bekapcsol.

Ha azonban az 3. jelzőfény mintázat és más mintázatok átfedik egymást, akkor az 3. jelzőfény mintázat élvez elsőbbséget, és más mintázat addig nem jelenik meg, amíg az 3. jelzőfény mintázat nem fejeződik be.



A GÉP BEKAPCSOLÁSA

Ez a fejezet leírja, hogyan kapcsolhatja be/ki a gépet, és hogyan indíthatja újra.

Két tápellátás-kapcsolót használhat: a hálózati főkapcsolót az előlap mögött, a bal alsó sarokban, és az [Üzem] gombot a kezelőpanelen.



Ha egy finisher (nagy méretű rendező) vagy gerinctűző finisher (nagy méretű rendező) van telepítve az BP-50C55/BP-50C65/BP-70C55/BP-70C65 egységre, nyissa ki a finisher előlapját (nagy méretű rendező), vagy a gerinctűző finisher előlapját (nagy méretű rendező) mielőtt a készülék előlapját kinyitná.

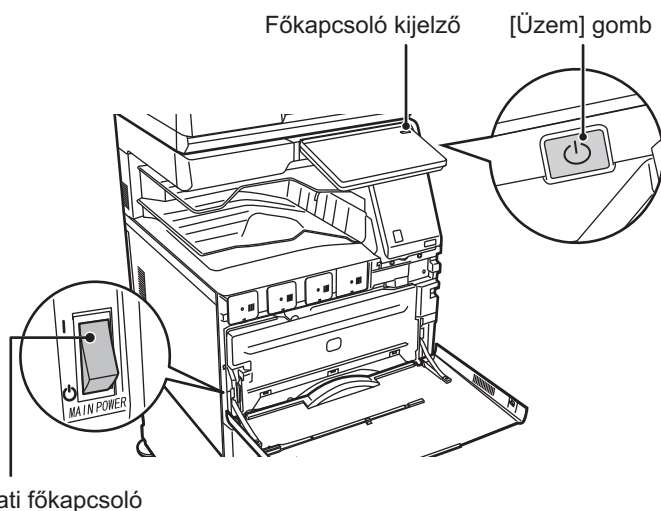

Hálózati főkapcsoló



- Amikor a hálózati főkapcsolót kikapcsolja, mindig nyomja meg az [Üzem] gombot a kezelőpanelen, koppintson a [Kikapcsolás] gombra az érintőpanelen, majd állítsa a hálózati főkapcsolót "⏻" helyzetbe.
- Váratlan áramszünet esetén kapcsolja vissza az áramellátást, majd a megfelelő sorrendben kapcsolja ki a készüléket. Ha az áramellátást az [ÜZEM] gomb megnyomása előtt kapcsolja ki, és a készülék sokáig ebben az állapotban marad, az szokatlan zajokat, gyengébb képminőséget és egyéb problémákat eredményezhet.
- Ha a gép meghibásodására gyanakszik, ha erős vihar van a közelben, vagy ha a gépet mozgatja, kapcsolja ki az [ÜZEM] gombot és a hálózati főkapcsolót is, valamint húzza ki a tápvezetékét a konnektorból.



- A fax vagy Internet fax funkciók használatakor mindig tartsa a hálózati főkapcsolót "⏻" állásban.
- Ha a fax funkciót fogja használni – különösen pedig, ha a fogadás vagy az időzített küldés éjszaka történik –, ne kapcsolja ki a főkapcsolót.
- Egyes beállítások érvényesítéséhez előfordulhat, hogy újra kell indítani a készüléket. A készülék bizonyos állapotában az [ÜZEM] gomb megnyomásával történő újraindítás nem elegendő a beállítások érvényesítéséhez. Ebben az esetben kapcsolja ki a hálózati főkapcsolót, majd kapcsolja be újra.



A GÉP BEKAPCSOLÁSA

- Állítsa a hálózati főkapcsolót " | " helyzetbe.
- Amikor a hálózati főkapcsoló kijelzője kéken világít, nyomja meg az [Üzem] gombot.

A GÉP KIKAPCSOLÁSA

Az [Üzem] gomb megnyomása után koppintson a [Kikapcsolás] gombra az érintőpanelen.

Amennyiben hosszabb időre kapcsolja ki az áramellátást, nyomja meg az [Üzem] gombot az áramellátás kikapcsolásához, és amint a kijelzőképernyő eltűnik a kezelőpanelről, a főkapcsolót váltsa "⏻" állásra.

A GÉP ÚJRAINDÍTÁSA

Nyomja meg az [Üzem] gombot az áramellátás kikapcsolásához, majd koppintson a [Kikapcsolás] gombra az érintőpanelen. Ezt követően nyomja meg újra az [Üzem] gombot az áramellátás bekapcsolásához.



PAPÍR BETÖLTÉSE

A PAPÍRRA VONATKOZÓ FONTOS INFORMÁCIÓK

A TÁLCÁK NEVE ÉS HELYE

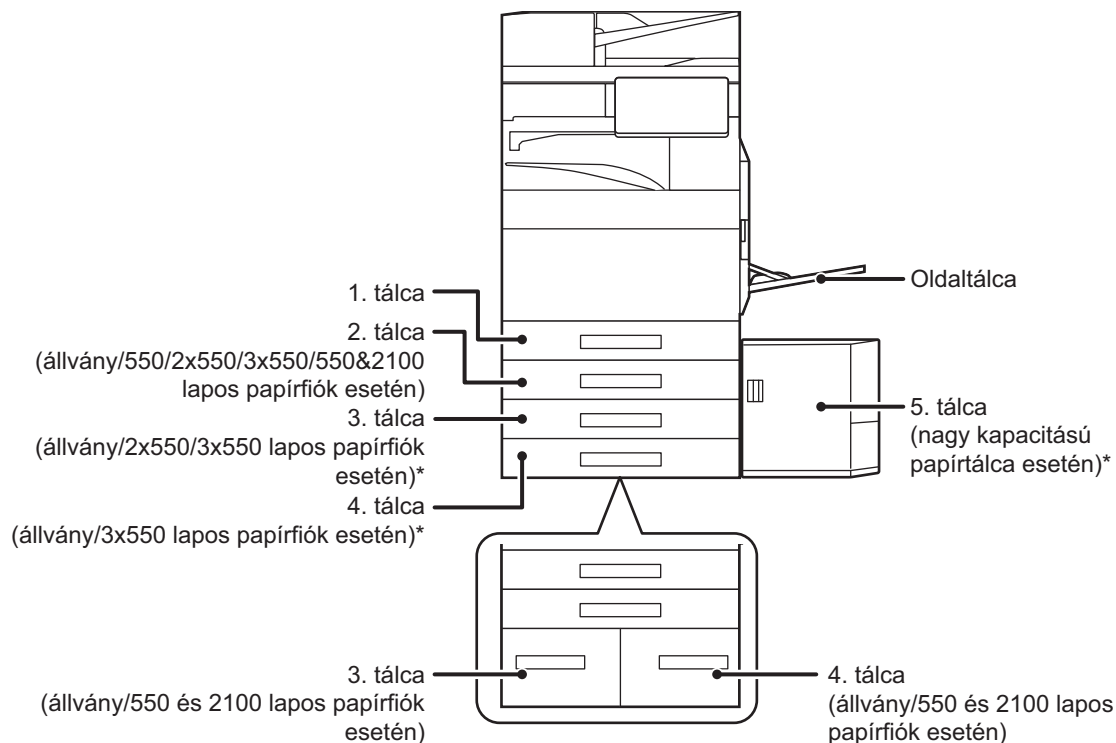

AZ "R" JELENTÉSE A PAPÍRMÉRETBEN

A fekvő és álló beállításra is alkalmas papírméretnek nevének végén egy "R" kiegészítés jelzi a fekvő beállítást.

Az álló és fekvő tájolásban egyaránt beállítható papír		A csak fekvő tájolásban beállítható papír
A4, B5, 8-1/2" x 11"		SRA3, A3W, A3, B4, SRA4, 12" x 18", 11" x 17", 8-1/2" x 14", 8-1/2" x 13"
Fekvő tájolásban beállított papír	Álló tájolásban beállított papír	Csak fekvő tájolásban behelyezhető
<div style="border: 1px solid black; padding: 5px; width: fit-content; margin: 0 auto;"> A4R (8-1/2" x 11"R) </div>	<div style="border: 1px solid black; padding: 5px; width: fit-content; margin: 0 auto;"> A4 (8-1/2" x 11") </div>	<div style="border: 1px solid black; padding: 5px; width: fit-content; margin: 0 auto;"> A3 (11" x 17") </div>



HASZNÁLHATÓ PAPÍRTÍPUSOK

Ez a rész a használható és a nem használható papírtípusokat mutatja be.

A továbbiakban a normál papírtól különböző minden papírtípus speciális.



- A kereskedelmi forgalomban különböző típusú papírok kaphatók, amelyek némelyike nem használható ezzel a készülékkel.
A különböző papírok használata előtt forduljon az eladóhoz vagy a legközelebbi hivatalos márkakereskedőhöz.
- A képminőség és a festék egyenletes eloszlása a papíron a környezeti feltételektől, működési feltételektől és a papír tulajdonságaitól függően változhat, ami a Sharp standard papírra vonatkozó képminőséghez képest gyengébb képminőséget eredményezhet.
A különböző papírok használata előtt forduljon az eladóhoz vagy a legközelebbi hivatalos márkakereskedőhöz.
- Nem ajánlott vagy nem használható papír használata ferde adagolást, elakadást, gyenge minőségű festékfixálódást (a festék nem elég jól tapad a papírhoz és ledörzsölhető) vagy a gépben meghibásodást eredményezhet.
- A nem-ajánlott papír használata adagolási hibát vagy gyenge képminőséget eredményezhet. Egy nem-ajánlott papírtípus használata előtt ellenőrizze, hogy arra a nyomtatás megfelelően végrehajtható.

Használható papír

A normál papír, nehéz papír és vékony papír műszaki jellemzői

Normál Papír*	Normál Papír 1	60 g/m ² – 89 g/m ² (16 fontos műnyomó és 24 fontos műnyomó közötti)
	Normál Papír 2	90 g/m ² – 105 g/m ² (24 fontos műnyomó és 28 fontos műnyomó közötti)
Nehéz Papír	Nehéz papír 1	106 g/m ² – 176 g/m ² (28 fontos műnyomó és 65 fontos borító közötti)
	Nehéz papír 2	177 g/m ² – 220 g/m ² (65 fontos borító és 80 fontos borító közötti)
	Nehéz papír 3	221 g/m ² – 256 g/m ² (80 fontos borító - 140 fontos regiszterkarton közötti)
	Nehéz papír 4	257 g/m ² – 300 g/m ² (140 fontos regiszterkarton és 110 fontos borító közötti)
Vékony papír		55 g/m ² – 59 g/m ² (13 fontos – 16 fontos)

* Ha általában újrahasznosított, perforált, előnyomott, fejléces, színes vagy 1-7 felhasználói típusú papírt használ, állítsa be a megfelelő papírsúlyt a "Beállítások" – [Rendszerbeállítások] → [Közös beállítások] → [Papír beállítások] → [Papírtálcá beállítások] → [Paper Weight] pontban.



- A "Használható papír" kategória a Sharp normál papíron alapul.
- Nem-ajánlott papír használata akkor is befolyásolhatja a nyomtatási minőséget, ha fenti papírosztályoknak megfelelő papírtípust választott ki. Ilyen esetben próbáljon meg olyan papírtípust beállítani, ami egy kicsit nehezebb vagy könnyebb, mint a normál papír. Bővebb információért forduljon az eladóhoz vagy a legközelebbi hivatalos márkakereskedőhöz.
- A papír műszaki adataiért, lásd: "Gyorsindítási útmutató".
- Az újrahasznosított papírnak, színes papírnak és perforált papírnak ugyanazon adatoknak kell megfelelnie, mint a normál papírnak.
A különböző papírok használata előtt forduljon az eladóhoz vagy a legközelebbi hivatalos márkakereskedőhöz.
- Ha a kiadott papír jelentős mértékben felpöndörödött, vegye ki a papírt a kazettából, fordítsa nyomtatott résszel lefelé, és használja tovább.

Faxoláshoz használható papírok

A5, A5R, B5, B5R, A4, A4R, B4, A3, 8-1/2" x 11", 8-1/2" x 11"R, 8-1/2" x 13", 8-1/2" x 13-2/5", 8-1/2" x 13-1/2" (5-1/2" x 8-1/2"R, 8-1/2" x 11", 8-1/2" x 11"R, 8-1/2" x 13", 8-1/2" x 13-2/5", 8-1/2" x 14", 11" x 17", A4, A4R)



A kétoldalas nyomtatáshoz használható papír jellemzői

Papírtípus	Normál, újrahasznosított, színes, fejléces, előnyomott, perforált, nehéz papír (106 g/m ² (28 fontos műnyomó) – 256 g/m ² (140 fontos regiszterkarton))
Papírméret	SRA3, A3W, A3, B4, SRA4, A4, A4R, B5, B5R, A5R, 12" x 18", 11" x 17", 8-1/2" x 14", 8-1/2" x 13-1/2", 8-1/2" x 13-2/5", 8-1/2" x 13", 8-1/2" x 11", 8-1/2" x 11"R, 5-1/2" x 8-1/2"R

Az összes tálcában elhelyezhető papírtípusok



- A gép egyes tálcáiba tölthető papírméretekre és -típusokra vonatkozó részletes információkat az "Áttekintés" útmutató "MŰSZAKI JELLEMZŐK" című része, valamint a "[Papírtálcá beállítások \(9-163. oldal\)](#)" tartalmazza.
 - Az újrahasznosított papírnak, színes papírnak és perforált papírnak ugyanazon adatoknak kell megfelelnie, mint a normál papírnak.
- A különböző papírok használata előtt forduljon az eladóhoz vagy a legközelebbi hivatalos márkakereskedőhöz.

	1. tálca	2. tálca* ¹ 3. tálca* ² 4. tálca* ³	3. tálca 4. tálca* ⁴	5. tálca* ⁵	Oldaltálca
Normál Papír 1* ⁶	Engedélyezett	Engedélyezett	Engedélyezett	Engedélyezett	Engedélyezett
Normál Papír 2* ⁶	Engedélyezett	Engedélyezett	Engedélyezett	Engedélyezett	Engedélyezett
Nehéz papír 1* ⁷	Engedélyezett	Engedélyezett	–	Engedélyezett	Engedélyezett
Nehéz papír 2* ⁷	Engedélyezett	Engedélyezett	–	Engedélyezett	Engedélyezett
Nehéz papír 3* ⁷	Engedélyezett	Engedélyezett	–	–	Engedélyezett
Nehéz papír 4* ⁷	Engedélyezett	Engedélyezett	–	–	Engedélyezett
Dombornyomás	–	–	–	–	Engedélyezett
Vékony papír* ⁸	–	–	–	–	Engedélyezett
Előnyomott	Engedélyezett	Engedélyezett	Engedélyezett	Engedélyezett	Engedélyezett
Újrahasznosított Papír	Engedélyezett	Engedélyezett	Engedélyezett	Engedélyezett	Engedélyezett
Fejléces	Engedélyezett	Engedélyezett	Engedélyezett	Engedélyezett	Engedélyezett
Perforált	Engedélyezett	Engedélyezett	Engedélyezett	Engedélyezett	Engedélyezett
Színes	Engedélyezett	Engedélyezett	Engedélyezett	Engedélyezett	Engedélyezett
Címkék	–	–	–	–	Engedélyezett
Fényes papír	–	–	–	–	Engedélyezett
Vetítőfólia	–	–	–	–	Engedélyezett
Jegyzetpapír	–	–	–	–	Engedélyezett
Boríték* ⁹	Engedélyezett* ¹⁰	–	–	–	Engedélyezett

* 1, amikor egy állvány/550 lapos papírfiók/ állvány/2x550 lapos papírfiók/állvány/3x550 lapos papírfiók/állvány/550 és 2100 lapos papírfiók van telepítve.

*2 állvány/2x550/3x550 lapos papírfiók esetén

*3 állvány/3x550 lapos papírfiók esetén

*4 állvány/550 és 2100 lapos papírfiók esetén

*5 ha egy nagy kapacitású papírtálcá van telepítve.

*6 A "Normál papír 1" 60 - 89 g/m² (16 - 24 lbs. bond) súlyú normál papírra, a "Normál papír 2" pedig 90 - 105 g/m² (24 - 28 lbs. bond) súlyú normál papírra vonatkozik.

*7 "Nehéz papír 1" nehéz papír a legfeljebb 176 g/m² súlyú (65 fontos borítóra), "Nehéz papír 2" a legfeljebb 220 g/m² súlyú (80 fontos borító), "Nehéz papír 3" nehéz papír legfeljebb 256 g/m² súlyú (140 fontos regiszterkarton) és a "Nehéz papír 4" nehéz papír pedig a legfeljebb 300 g/m² súlyú (110 fontos borító) papírra vonatkozik.



*8 A6R méretű vékony papír nem használható.

*9 A használható borítékok ismertetését lásd: "[Papírtálca beállítások \(9-163. oldal\)](#)".

*10 Előfordulhat, hogy bizonyos típusú borítékokat nem tud használni a boríték alakja vagy a fül típusa miatt. Egyes országokban és régiókban borítékok nem használhatók.



A nyomtatási oldal tájolásának beállítása

A nyomtatási oldal tájolásának beállítása függ a használni kívánt tálcától. "Fejléces" és "Előnyomott" papírnál fordított tájolással helyezze el a papírt.

Úgy helyezze el, hogy a nyomtatási oldal az alábbiakban megadott irányba nézzen.

Tálca	Normál állapotban	Fejléces vagy előnyomott papír van behelyezve
1–4. tálca	Felfelé nézzen	Lefelé nézzen
Oldalsó, 5. tálca	Lefelé nézzen	Felfelé nézzen



Ha a [Duplex letiltása] beállítás a "Fejléces" vagy "Előnyomott" értékre van beállítva, ugyanolyan tájolással állítsa be a nyomtatási oldalt, mint normál használat esetén.

Nem használható papír

- Tintasugaras nyomtatókba való speciális hordozók (finom papír, fényes papír, fényes fólia, stb.)
- Szénpapír vagy hőpapír
- Ragasztott papír
- Papír kapcsokkal
- Papír hajítás jelzéssel
- Szakadt papír
- Poliiolefin írásvetítő fólia
- 55 g/m² (15 lbs)-nél vékonyabb vékony papír
- 300 g/m² (110 lbs, borító) súlyúnál vastagabb nehéz papír
- Szokatlan alakú papír
- Tűzött papír
- Nedves papír
- Összetekeredő papír
- Olyan papír, amelynek nyomtatási oldalára vagy hátoldalára nyomtatóval vagy többfunkciós készülékkel nyomtattak.
- A nedvesség elnyelése miatt hullámos jellegű papír
- Gyűrődött papír
- Poros papír

Nem ajánlott papírok

- Vasalós matricapapír
- Perforált papír



1–4. TÁLCÁ (ÁLLVÁNY/550/2X550/3X550/550 ÉS 2100 LAPOS PAPÍRFIÓK ESETÉN)

Az 1. tálcába maximum 550 db A6R – SRA3 (5-1/2" x 8-1/2"R – 12" x 18") méretű papírlapot lehet betölteni. A 2 – 4. tálcába maximum 550 db A5 – SRA3 (5-1/2" x 8-1/2"R – 12" x 18") méretű papírlapot lehet betölteni. Legfeljebb 50 db boríték helyezhető be, illetve annyi, hogy a magasságuk ne érjen túl a jelzővonalon, vagy legfeljebb 200 db 106 g/m² – 220 g/m² (28 fontos műnyomó és 80 borító közötti) nehéz papír, vagy 100 db 221 g/m² – 300 g/m² (80 fontos borító és 110 fontos borító közötti) nehéz papír helyezhető be az 1. tálcába.



- Ha a tálcában lévőől eltérő típusú vagy méretű papírt töltött be, feltétlenül ellenőrizze a "Beállítások (rendszergazda)" beállításait. A hibás beállítás hatással van az automatikus papírbeállítás műveletre. Nyomtatási hibát, nem megfelelő méretű vagy típusú papírra nyomtatást vagy papíradagolási hibát okozhat.
- Egyes országokban és régiókban borítékok nem használhatók.



Ne tegyen nehéz tárgyakat a tálcára, és ne támaszkodjon a tálcára.

1

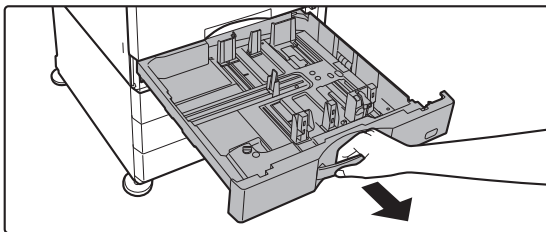

Húzza ki a papírtálcát.

Óvatosan húzza ki a tálcát ütközésig. Papír betöltéséhez folytassa a 3. lépéssel. Eltérő méretű papír betöltéséhez folytassa a következő lépéssel.



Húzza addig a kart, amíg a retesz kiold.

2

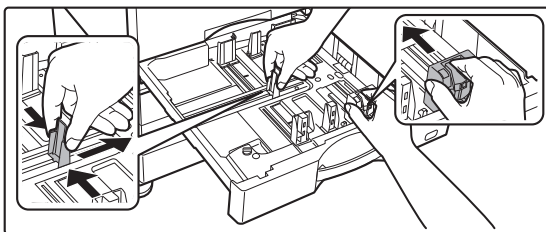

Állítsa be az A és B lapvezetőket a betöltendő papír hosszanti és keresztirányú méreteinek megfelelően.

Az A és B lapvezető lemezek csúszthatók. Nyomja össze az elválasztólemez karját, és csúsztassa el a kívánt papírmérethez.

Állítsa be a nem szabványos papírméretet úgy, hogy a papír ne legyen túl laza vagy túl szoros.

3

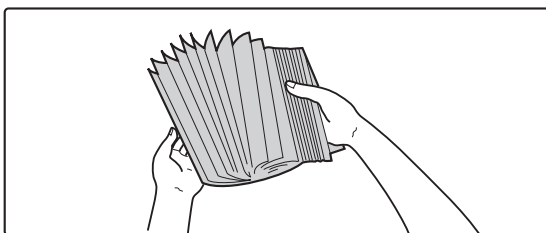

Forgassa át a papírköteget.

Betöltés előtt forgassa át alaposan a papírköteget. Ellenkező esetben több oldal adagolódhat egyszerre, és ez papírelakadást okoz.



4

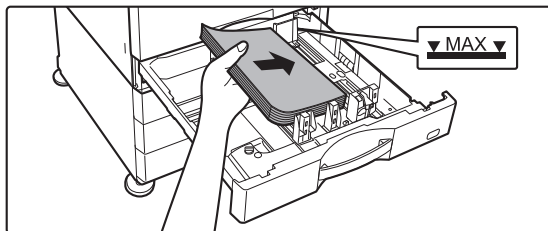

Helyezze a papírt a tálcába.

- A papírt nyomtatási felülettel felfelé töltsé a fiókba. A köteg nem lehet magasabb a jelzővonalnál (legfeljebb 550 lap).
- Betöltés előtt forgassa át alaposan a papírköteget. Ha összetapadt papír kerül az adagolóba, az papírelakadást okozhat.
- A papír betöltését követően zárja le a lapvezetőket a papírszélességnek megfelelően, hogy ne maradjon hézag a papír és az A és B lapvezető között. Ne töltsön be papírt az alább látható módon.



5

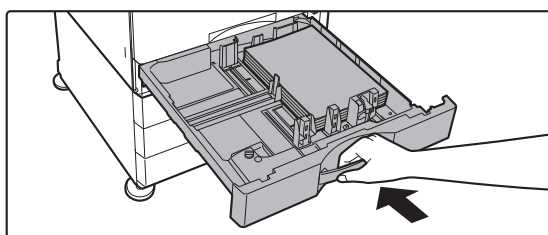

Lassan zárja le a tálcát.

Lassan tolja be a tálcát a készülékbe.
A papír túlzott erővel történő behelyezése esetén a papír ferdén kerülhet a készülékbe és papírelakadás léphet fel.



PAPÍR BETÖLTÉSE AZ SRA3 TARTÓBA

A papír SRA3 tartóba történő betöltésekor hajtsa végre az alábbi lépéseket a szabályzólemez kiegészítő ékének mozgatásához.

1

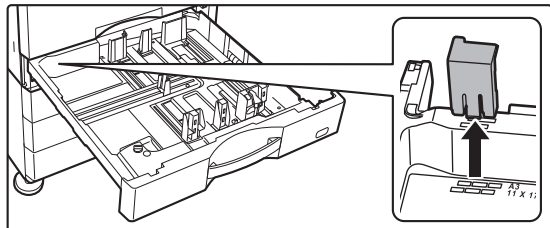

Távolítsa el a szabályzólemez kiegészítő ékét.

2

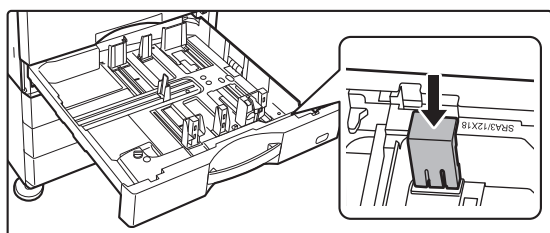

Dugja be a szabályzólemez 1. lépésben eltávolított kiegészítő ékét.



BORÍTÉK BETÖLTÉSE AZ 1. TÁLCÁBA

A papírt nyomtatási és másolási felülettel felfelé töltse a fiókba. Az ábra az elülső oldalra végzett nyomtatásra mutat példát.

Legfeljebb a maximálisan megengedett (50) lapot töltse be, és ne lépje túl a jelzővonalat.

Háromszög alakú füllel ellátott borítékok nem használhatók az 1. tálcában.

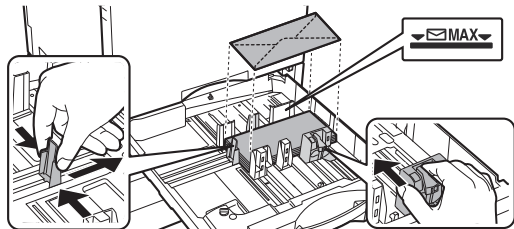

Óvintézkedések borítékok elhelyezésekor

- Szamárfülek eltávolítása
- Ügyeljen rá, hogy a borítékok laposak legyenek, és ne maradjon bennük levegő
- Ügyeljen rá, hogy a négy lehajtott szél (a füllel rendelkező borítékoknál a három szél) laposra nyomja
- Vízszintes felületre helyezze



- Mielőtt borítékokat nyomtatna az 1. tálcában, végezzen próbanyomtatást a nyomtatási eredmény ellenőrzéséhez.
- Ha a boríték nincs szorosan hajtogatva, akkor meghajolhat vagy deformálódhat, ami elakadáshoz vezet.



3 - 4. TÁLCA (ÁLLVÁNY/550 ÉS 2100 LAPOS PAPÍRFIÓK ESETÉN)

A (bal oldali) 3. tálca kapacitása legfeljebb 1200 darab A4 (8-1/2" × 11") méretű papírlap.

A (jobb oldali) 4. tálca kapacitása legfeljebb 900 darab A4 (8-1/2" × 11") és B5 méretű papírlap.



Ha a korábban betöltött papírtól eltérő típusú vagy méretű papírt töltött be, feltétlenül ellenőrizze a "Beállítások" menü beállításait. A hibás beállítás nyomtatási hibát, nem megfelelő méretű, típusú papírra nyomtatást vagy papíradagolási hibát okozhat.



A papír típusának és méretének ellenőrzéséhez:

A kezdő képernyőn a [Tálca Beállítása] menüben vagy a "Beállítások" menüben válassza a [Állapot] → [Gép azonosítás] → [Papírbemeneti tálca állapota] → [Papírtálca beállítások] lehetőséget.



Ha a tálca nyitva van, ne helyezzen nehéz tárgyakat a tálcára, és ne támaszkodjon a tálcára.



1

3. tálca

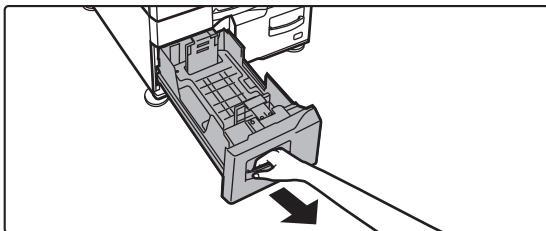

4. tálca

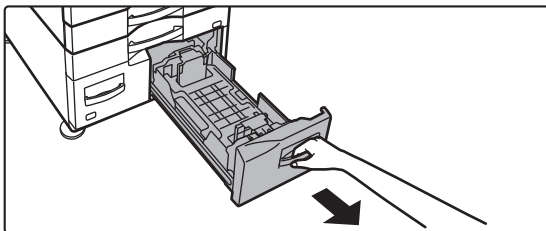

Húzza ki a papírtálcát.

Óvatosan húzza ki a tálcát ütközésig.



Húzza addig a kart, amíg a retesz kiold.

2

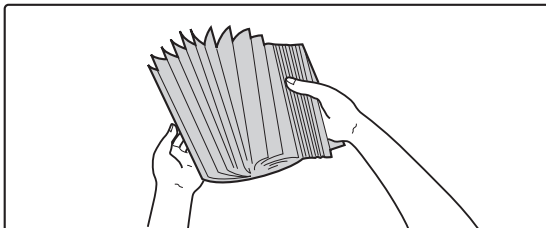

Forgassa át a papírköteget.

Betöltés előtt forgassa át alaposan a papírköteget. Ellenkező esetben több oldal adagolódhat egyszerre, és ez papírelakadást okoz.



3

3. tálcá

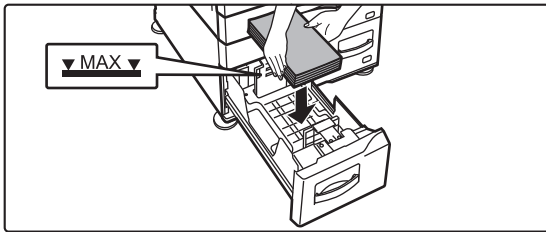

4. tálcá

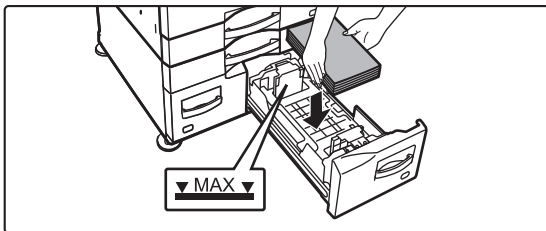

Helyezzen be papírt a tálcába.

- A papírt nyomtatási felülettel felfelé töltsé a fiókba. A köteg nem lehet magasabb a jelzővonalnál (legfeljebb 1200 lap a 3. tálcában vagy legfeljebb 900 lap a 4. tálcában).
- Betöltés előtt forgassa át alaposan a papírköteget. Ha összetapadt papír kerül az adagolóba, az papírelakadást okozhat.
- A papír betöltését követően zárja le a lapvezetőket a papírszélességnek megfelelően, hogy ne maradjon hézag a papír és az A és B lapvezető között. Ne töltsön be papírt az alább látható módon.



4

3. tálcá

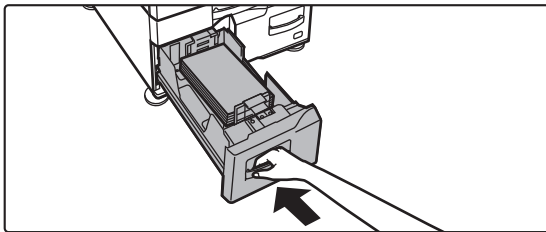

4. tálcá

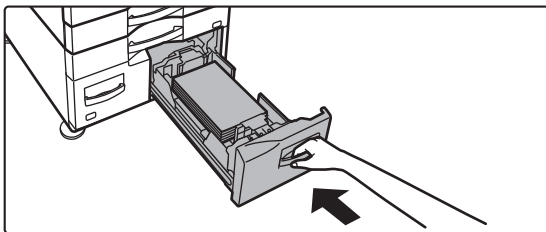

Lassan zárja le a tálcát.

Lassan tolja be a tálcát a készülékbe.



PAPÍR BETÖLTÉSE A NAGY KAPACITÁSÚ TÁLCÁBA (HA A NAGY KAPACITÁSÚ TÁLCA FEL VAN SZERELVE)

A nagy kapacitású tálca nagy nyomtatási feladatok esetén szükséges, amelyekhez a szabályos méretű tálca nem használható. A tálcába legfeljebb 3000 db A4 vagy B5 (8-1/2" x 11") méretű papír (80 g/m² (21 fontos)) tölthető be. Ha szükségessé válik a papír méretének módosítása, forduljon a készülék forgalmazójához vagy a legközelebbi hivatalos szervizképviselőhöz.



Ha a tálcában levőtől eltérő típusú papírt töltött be, feltétlenül ellenőrizze a "Beállítások" pont beállításait.



A tálcába helyezett papír típusának ellenőrzése

A kezdő képernyőn a [Tálca Beállítása] menüben vagy a "Beállítások" menüben válassza a [Állapot] → [Gép azonosítás] → [Papírbemeneti tálca állapota] → [Papírtálca beállítások] lehetőséget.



Ha a tálca nyitva van, ne helyezzen nehéz tárgyakat a tálcára, és ne támaszkodjon a tálcára.

1

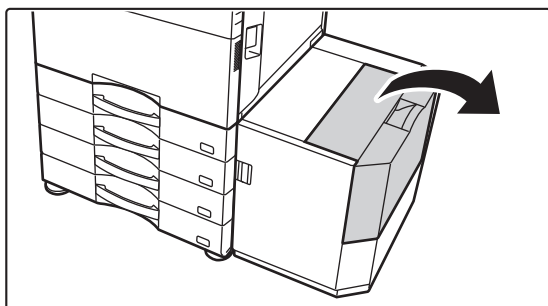

Nyissa ki a felső fedelet.

2

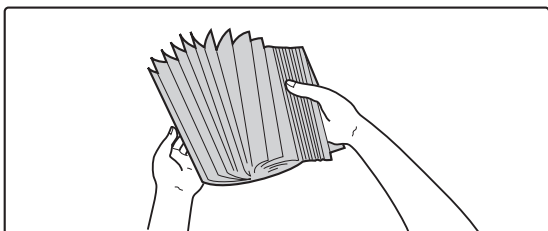

Forgassa át a papírköteget.

Betöltés előtt forgassa át alaposan a papírköteget. Ellenkező esetben több oldal adagolódhat egyszerre, és ez papírelakadást okoz.



3

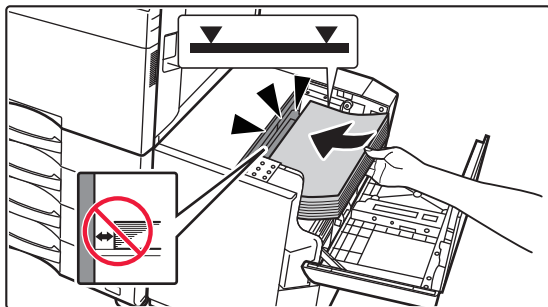

Helyezze a papírt a papíradagolóra.

Helyezze a papírt ütközésig a tálcába.
A papírt nyomtatási felülettel lefelé töltse be. A köteg nem lehet magasabb a jelzővonalnál (legfeljebb 3000 lap).



Papír hozzáadásakor ügyeljen arra, hogy a korábban betöltött papír ne mozduljon el. Ez papírelakadást és a betöltött papír elülső élének elhajlását okozhatja.

4

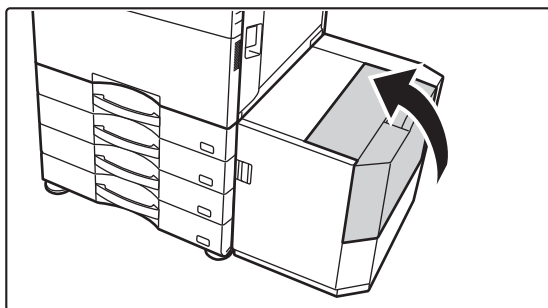

Óvatosan zárja le a fedelet.



PAPÍR BETÖLTÉSE AZ OLDALSÓ TÁLCÁBA

Normál papírra, borítékra, címkeívekre, tabulált (indexfüles) papírra és egyéb speciális papírtípusokra való nyomtatáshoz az oldalsó tálca használható.

Legfeljebb 100 papírlap helyezhető bele (106 g/m² és 256 g/m² (28 fontos műnyomó és 140 fontos regiszterkarton közötti) súlyú nehéz papír: 40 lap, 257 g/m² – 300 g/m² (140 fontos regiszterkarton és 110 fontos borító) közötti súlyú nehéz papír, vetítőfólia, tabulált (indexfüles) papír és boríték: 20 lap) a folyamatos nyomtatáshoz, az egyéb tálcák használatához hasonlóan.



- Ha a Sharp standard papírtól eltérő normál papírt vagy a SHARP által ajánlott vetítőfóliától, fényezett papírtól eltérő speciális nyomathordozót használ, illetve, ha egy korábban már használt papír hátoldalára nyomtat, a papírt laponként kell adagolni. Egyszerre több lap adagolása elakadást okozhat.
- A papír betöltése előtt egyenesítse ki a papír felhajló részeit.
- Ha papírt ad a tálcában lévő mennyiséghez, vegye ki az oldaltálcában maradt papírt, adja a betöltendő köteghez, és egy köteggként tegye vissza. Ha úgy ad hozzá papírt, hogy nem veszi ki a maradék papírt, az adagolási hibát okozhat. A megadott számnál vagy a határértéknél nagyobb számú lap betöltése esetén papírelakadás történhet.

PAPÍR BETÖLTÉSE

Az A5 (7-1/4" x 10-1/2") méretnél kisebb papírt vízszintesen kell betölteni.

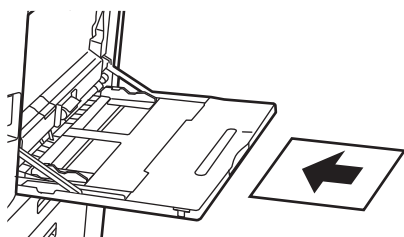

TABULÁLT (INDEXFÜLES) PAPÍR BEHELYEZÉSE

Tabulált (indexfüles) papírra történő nyomtatáshoz, a tabulált (indexfüles) papírt nyomtatási felülettel lefelé helyezze az oldalsó tálcába.

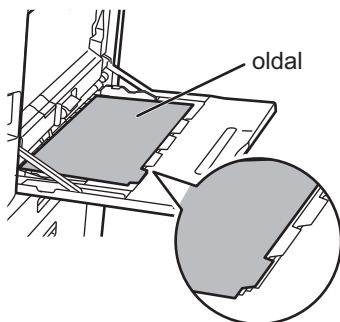

- Csak papírból készült tabulált (indexfüles) papírt használjon. Papírtól eltérő anyagú (fólia, stb.) tabulált (indexfüles) papír nem használható.
- **Tabulált papír indexfüleire történő nyomtatás:**
Másolás módban használja az "Egyéb" menüben a [JegyzetombMásolás] lehetőséget. Nyomtatás módban használja az indexfűl nyomtatás funkciót.



VETÍTŐFÓLIA BEHELYEZÉSE



- Használjon a SHARP által ajánlott írásvetítő fóliát.
- Ha több vetítőfólia lapot tesz az oldaltálcába, a lapokat többször forgassa át a beöltés előtt.
- Ha vetítőfóliára nyomtat, egyenként vegye ki a gépből a kész lapokat. Ha hagyja, hogy a kimeneti tálcán több vetítőfóliát helyezzen egymásra a gép, akkor a fóliák összeragadhatnak vagy felgyűrődhetnek.

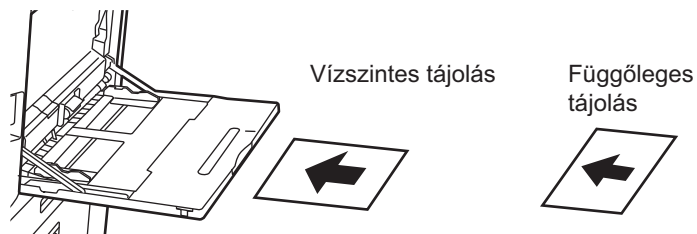

BORÍTÉKOK BEHELYEZÉSE

Ha borítékokat tesz az oldalsó tálcába, az alább látható tájolással, bal oldalra igazítva helyezze be azokat. A borítéknak csak az elülső oldalára lehet nyomtatni vagy másolni. Az elülső oldalával lefelé helyezze el. Hajtsa be a fedelet, és készítsen egy éles szélű hajtást.

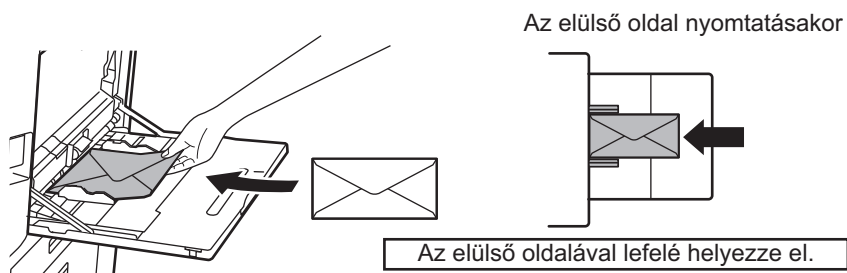



DL behelyezésénél

- Nyissa fel a boríték fülét.
- Úgy helyezze el, hogy a fül legyen a jobb oldalon.

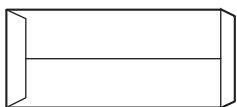

C4, C5 vagy C6 behelyezésénél

- Zárja le a boríték fülét.
- Úgy helyezze el, hogy a fül legyen a hátoldalon.

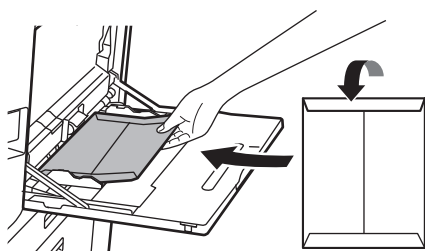

Az előlő oldal nyomtatásakor

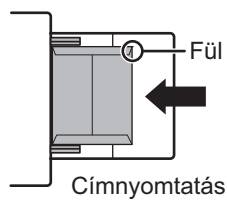

Az előlő oldalával lefelé helyezze el.



Fontos információk borítékok használatához

- Ne nyomtasson a boríték hátoldalára (a ragasztócsíkkal ellátott részre). Ez adagolási hibát vagy gyenge nyomtatási minőséget eredményezhet.
- Bizonyos típusú borítékokra korlátozások vonatkoznak. További információkért forduljon szakképzett szerviztechnikushoz.
- Bizonyos működési környezetek gyűrődést, szennyeződést, adagolási hibát, gyenge festéktapadást vagy géphibát okozhatnak.
- Ha több borítékot helyez be, előfordulhat, hogy a borítékok nem adagolhatók, ha a nyomtatási felület nem vízszintes, így a borítékok ferdén kerülnek az adagolóba.
- Elfordulhat, hogy vastag borítékok adagolása nem lehetséges.
- Előfordulhat, hogy az egyenetlen felületű borítékokat nem lehet adagolni.
- Ne használja a következő borítékokat.
 - Zsinórral lezárt borítékok
 - Fémpántos, műanyag kapcsos vagy szalagos borítékok
 - Duplafalú borítékok
 - Egyenetlen felületű vagy dombornyomásos borítékok
 - Ragasztócsíkkal ellátott borítékok vagy egyéb, ragasztó vagy kompozit anyaggal záródó tárgyak esetében az anyagot megolvaszthatja a fixáló egység hője.
 - Kézzel készített borítékok
 - Levegős borítékok
 - Gyűrött, meghajtott, szakadt vagy másként sérült borítékok.
 - Olyan borítékok, melyek a hosszas tárolás vagy a felszívott nedvesség miatt megrongálódtak vagy deformálódtak.
 - Négy vagy több rétegben laminált borítékok nem adagolhatók.
 - Ablakos borítékok

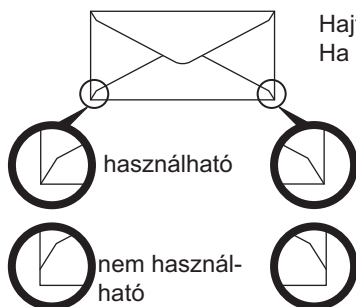

Hajtsa be a boríték fedelét, és készítsen egy éles szélű hajtást.
Ha a fedél nincs lehajtva, papírelakadás fordulhat elő.

- Borítékok nem megfelelően illesztett ragasztási pozícióval a hátoldalon nem használhatók, mert ez gyűrődést eredményezhet.
- A nyomtatás minősége a boríték szélei körül 10 mm (13/32") sávban nem garantált.
- A nyomtatási minőség nem garantált a borítékok azon részein, ahol nagy, ugrásszerű vastagságváltozás tapasztalható, például négyrétegű részek és háromnál kevesebb rétegű részek között.
- Fekvő borítékok esetében ügyeljen rá, hogy a fülek ne kerüljenek abba a tartományba, ahol az oldalsó adagológörgő mozog.

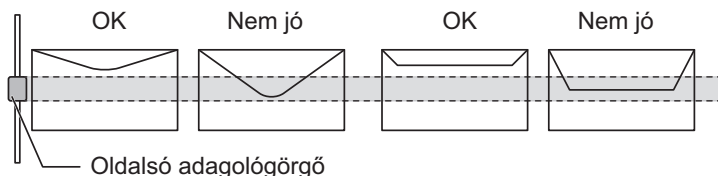

- A boríték belsejéből nyomja ki a levegőt, majd simítsa el a gyűrődéseket mind a 4 oldalon a behelyezés előtt. Emellett, ha a boríték deformálódott vagy meghajlott, akkor behelyezése előtt egy merev tárggyal, például ceruzával vagy vonalzóval egyenesítse ki.
- Vízszintes felületre helyezze
- Előfordulhat, hogy bizonyos típusú borítékokat nem tud használni a boríték alakja vagy a fül típusa miatt.



Fontos információk prégelt papír/címkeív használatához

- A prégelt papír egyenetlen felülete a prégelt papír típusától függően hatással lehet a nyomtatási minőségre. Bővebb információért forduljon az eladóhoz vagy a legközelebbi hivatalos márkakereskedőhöz.
- Lehet, hogy néhány címkét a megadott tájolással be kell tölteni az oldalsó tálcába. Kövesse az erre vonatkozó utasításokat.
Ha előnyomott címkék esetén a nyomtatott képek és az előnyomott űrlap nem illik össze, módosítsa az alkalmazás vagy a nyomtató-illesztőprogram beállításában a nyomtatott képek elforgatását.
- Ne használja az alábbi típusú címkeíveket.
 - Címkeívek ragasztómásolat vagy címkemásolat nélkül
 - Címkeív, amelynek a ragasztott része fedetlen
 - Meghatározott, a gép által nem támogatott adagolási irányban behelyezhető címkeívek
 - Címkeívek, amelyek már egyszer áthaladtak a gépen, vagy amelyeknek hiányzanak címkéi
 - Több lapból álló címkeívek
 - A lézernyomtatást nem támogató címkeívek
 - Nem hőálló címkeívek
 - Címkeívek, amelyeknek a háttérlapján lyukasztások találhatók
 - Címkeívek, amelyeknek a háttérlapján rések találhatók
 - Nem szabványos címkeívek
 - Címkeívek, amelyeknek a ragasztója hosszan tartó tárolás vagy egyéb okok miatt károsodott
 - Címkeívek, amelyeknek a háttérlapján kivágott részek találhatók
 - Hullámos, vagy más módon deformált címkeívek
 - Szakadt vagy gyűrött címkeívek
 - Három vagy több lapból álló címkeívek..



1

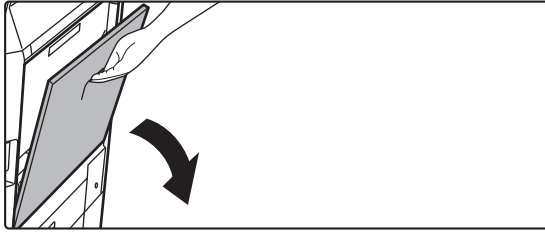

Nyissa ki az oldalsó tálcát.

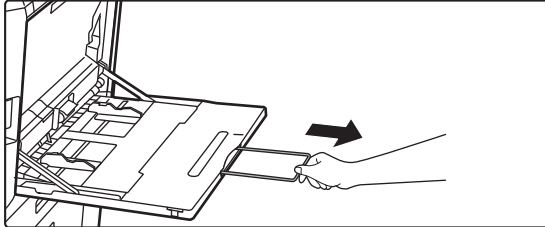

Amikor 8-1/2" x 11"R vagy A4R méretűnél nagyobb papírt tölt be, mindig húzza ki az oldalsó tálca toldatát. Teljesen húzza ki a toldatot.



Ne tegyen nehéz tárgyakat az oldaltálcára, és ne is nyomja azt lefelé (ne támaszkodjon rá).

2

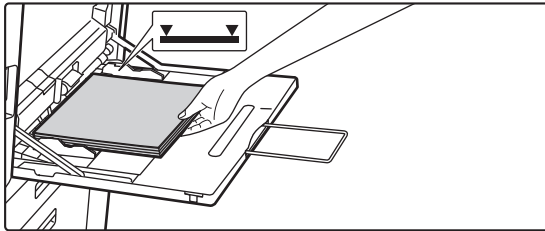

A papírt nyomtatási felülettel lefelé helyezze az üvegre.

Az oldalsó tálca lapvezetői mentén ütközésig tolja be lassan a papírt az oldalsó tálcába. A papír túlzott erővel történő behelyezése a befutóél visszahajlását okozhatja. A papír túl lazán történő behelyezése ferdén adagoláshoz vagy papíreledáshoz vezethet.

A papír nem haladhatja meg maximális lapszámot, és nem lehet magasabb a jelzővonalnál.

3

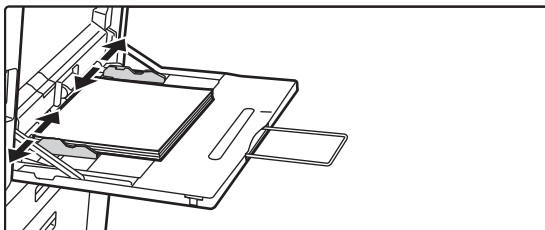

Igazítsa az oldalsó tálca lapvezetőit a papír szélességéhez.

Állítsa be az oldaltálcát úgy, hogy lazán érintkezzen a betöltött papírral.



"Fejléces" és "Előnyomott" papírnál nyomtatási felülettel felfelé helyezze el a papírt. Ha viszont a [Duplex letiltása] engedélyezett, a nyomtatási oldalt a szokásos móddal azonos tájolással állítsa be (nyomtatási felülettel lefelé).



- A betöltött papírt ne nyomja erősen be. Ez adagolási hibát okozhat.
- Ha az oldaltálca lapvezetői szélesebbre lettek állítva, mint a papír, a lapvezetőket mozgassa addig, amíg azok pontosan nem illeszkednek a papír szélességéhez. Ha az oldalsó lapvezetők túl szélesre vannak állítva, a papír ferdén adagolódhat, vagy összegyűrődhet.
- **Az oldalsó tálca lezárása**
Az oldaltálcából vegyen ki minden bennmaradt papírt. Ha a tálcátoldatot ki van húzva, nyomja vissza a tálcátoldatot az oldalsó tálcába, majd zárja az oldalsó tálcát.



A HOSSZÚ PAPÍR TOLDATÁNAK ELHELYEZÉSE

Az opcionális hosszúpapír-adagoló tálca oldalsó tálcháoz történő csatlakoztatásának lépéseit az alábbiakban ismertetjük.

1

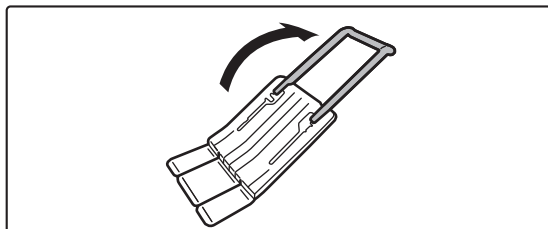

Hajtsa ki a hosszúpapír-adagoló tálca toldatát.

2

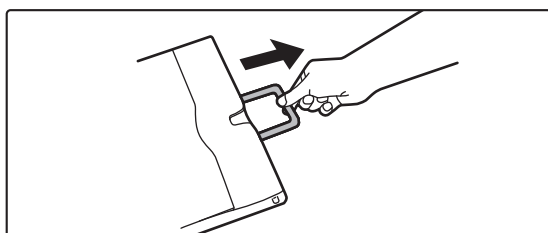

Húzza ki az oldalsó tálca toldatát.

3

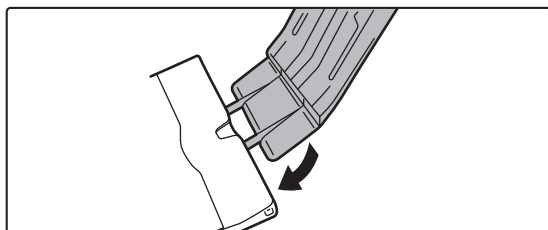

Csatlakoztassa a hosszúpapír-adagoló tálcat az oldalsó tálca toldatára.

4

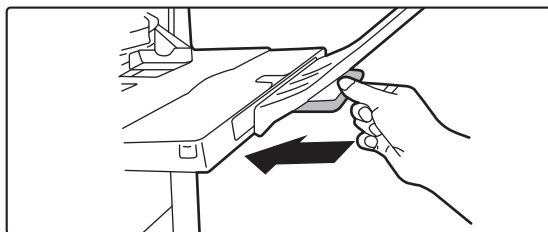

Tolja vissza az oldalsó tálca toldatát.



AZ EREDETI BEHELYEZÉSE

AZ EREDETI BEHELYEZÉSÉNÉL KÖVETENDŐ ELJÁRÁS KIVÁLASZTÁSA AZ EREDETI TÍPUSÁTÓL ÉS ÁLLAPOTÁTÓL FÜGGŐEN

Helyezze az eredetit az automatikus dokumentumadagolóba. Az eredeti típusától és állapotától függően használja a dokumentumüveget. Az utasításokat követve válassza ki, hogy az eredetit miként helyezi be.

[AUTOMATIKUS DOKUMENTUMADAGOLÓ \(1-36. oldal\)](#)

ÉSZLELHETŐ EREDETI MÉRETEK

A "Beállítások (rendszergazda)" menüben válassza a [Rendszerbeállítások] → [Közös beállítások] → [Eszköz Meghatározása] → [Feltétel Beállítások] → [Eredeti Méret Észlelés Beállítása] lehetőséget.

Az eredeti méret észlelés funkcióval történő felismertetéshez az alábbi nyolc szabványos eredeti méret csoportból lehet választani.

Kiválasztás	Felismerhető eredeti méretek	
	Dokumentumüveg	Dokumentumadagoló-tálca (automatikus dokumentumadagoló)
AB-1	A3, A4, A4R, A5, B4, B5, B5R	A3, A4, A4R, A5, A5R, A6R*, B4, B5, B5R, 11" x 17", 8-1/2" x 14", 8-1/2" x 11"
AB-2	A3, A4, A4R, A5, B5, B5R, 216 mm x 330 mm (8-1/2" x 13")	A3, A4, A4R, A5, A5R, A6R*, B4, B5, B5R, 11" x 17", 8-1/2" x 11", 216 mm x 330 mm (8-1/2" x 13")
AB-3	A4, A4R, A5, B4, 8K, 16K, 16KR	A3, A4, A4R, A5, A5R, A6R*, B4, 11" x 17", 8-1/2" x 11", 216 mm x 330 mm (8-1/2" x 13"), 8K, 16K, 16KR
AB-4	216 mm x 340 mm (8-1/2" x 13-2/5"), A3, A4, A4R, A5, B5, B5R	A3, A4, A4R, A5, A5R, A6R*, B4, B5, B5R, 11" x 17", 8-1/2" x 11", 216 mm x 340 mm (8-1/2" x 13-2/5")
AB-5	216 mm x 343 mm (8-1/2" x 13-1/2"), A3, A4, A4R, A5, B5, B5R	A3, A4, A4R, A5, A5R, A6R*, B4, B5, B5R, 11" x 17", 8-1/2" x 11", 216 mm x 343 mm (8-1/2" x 13-1/2")
Inch-1	11" x 17", 8-1/2" x 14", 8-1/2" x 11", 8-1/2" x 11"R, 5-1/2" x 8-1/2"	11" x 17", 8-1/2" x 14", 8-1/2" x 11", 8-1/2" x 11"R, 5-1/2" x 8-1/2", 5-1/2" x 8-1/2"R, A3, A4
Inch-2	11" x 17", 216 mm x 330 mm (8-1/2" x 13"), 8-1/2" x 11", 8-1/2" x 11"R, 5-1/2" x 8-1/2"	11"x17", 216 mm x 330 mm (8-1/2"x13"), 8-1/2"x11", 8-1/2"x11"R, 5-1/2"x8-1/2", 5-1/2"x8-1/2"R, A3, A4
Inch-3	11" x 17", 8-1/2" x 13-2/5" (216 mm x 340 mm), 8-1/2" x 11", 8-1/2" x 11"R, 5-1/2" x 8-1/2"	11"x17", 8-1/2"x13-2/5 (216 mm x 340 mm), 8-1/2"x11", 8-1/2"x11"R, 5-1/2"x8-1/2", A3, A4

*BP-55C26/BP-70C31/BP-70C36/BP-70C45/BP-70C55/BP-70C65 készülékkel használható.



Eredeti adagolási mód

Az alábbi eredeti adagolási módok állíthatók be az alapértelmezett működéshez másolás, képküldés, lapolvasás helyi merevlemezre. Ha valamelyik módot gyakran használja, akkor másik módban nem kell mindig kiválasztania, ha szüksége van rá.

A "Beállítások (rendszergazda)" menüben válassza a [Rendszerbeállítások] → [Gyakori funkciók] → [Eszköz Meghatározása] → [Feltétel Beállítások] → [Eredeti adagolási mód] lehetőséget.

- Kevert méretű dokumentum különböző szélességekkel
- Lassú beolv.
- Üres oldal Átugrás*

* Fax mód és internet fax mód kivételével.



AUTOMATIKUS DOKUMENTUMADAGOLÓ

Ez a fejezet leírja, hogyan tegye az eredetiket az automata dokumentumadagolóba.

- Szükség esetén eltérő méretű eredetiket is helyezhet az automatikus dokumentumadagolóba. Ebben az esetben mindegyik módban az "Egyéb" funkcióval állíthatja be a [Vegyés eredeti] lehetőséget.
- A következő oldalakon a betölthető dokumentumméretetek kombinációit ismertetjük.

Másolás: [VEGYES MÉRETŰ EREDETIK BEOLVASÁSA \(VEGYES MÉRETŰ EREDETI\) \(3-107. oldal\)](#)

Fax/lapolvasás: [VEGYES MÉRETŰ EREDETIK BEOLVASÁSA \(VEGYES MÉRETŰ EREDETI\) \(6-110. oldal\)](#)

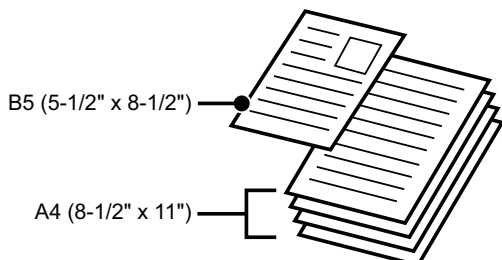

- Mielőtt az eredetiket a dokumentumadagoló tálcába teszi, győződjön meg róla, hogy minden tűzőkapcsot vagy gemkapcsot eltávolított-e.
- Ha az eredetin hibajavító folyadéktól, tintától vagy ragasztótól származó nedves folt található, várjon, amíg az eredeti megszárad, mielőtt másolatot készít. Ellenkező esetben a gép belső része vagy a dokumentumüveg szennyeződhet tőle.
- Ne használja az alábbi eredetiket. Eredeti méretének pontatlan felismerése, az eredeti elakadása, vagy szennyeződés lehet az eredmény. Vetítőfóliát vagy egyéb átlátszó nyomathordozót, pauszpapírt, karbonpapírt, hőérzékelő papírt vagy hőátvitteles festékszalaggal nyomtatott eredetiket nem tanácsos az automatikus dokumentumadagolóba tenni. Az adagolóból adagolandó eredetiek nem lehetnek sérültek, gyűrötték, hajtogatottak, pontatlanul összeragasztottak, és nem lehet rajtuk kivágott lyuk. Többszörösen lyukasztott eredetiek esetében (kivéve a két- vagy háromlyukú lyukasztott papírt) előfordulhat adagolási hiba.
- Előfordulhat, hogy a névjegykártyák nem lesznek megfelelően beolvashatók a kártya állapota, anyaga, alakja és a használt feldolgozási eljárás miatt. (Névjegykártyák behelyezhetők a BP-55C26/BP-70C31/BP-70C36/BP-70C45/BP-70C55/BP-70C65 készülékek automatikus dokumentumadagolójába.)
- Ha két vagy három lyukú eredetiket használ, úgy helyezze be őket, hogy a lyukasztott él a dokumentumadagoló tálcá adagolónyílásától távolabbi oldalon legyen. Adja meg az eredeti tájolását az [Eredeti] segítségével.

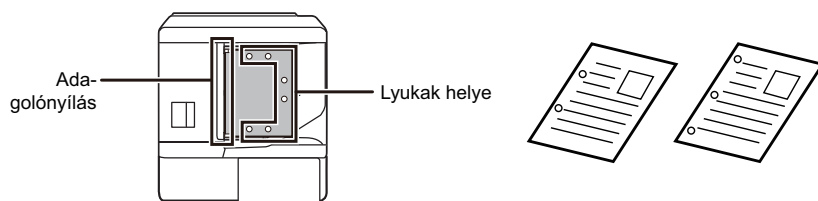

- Az eredeti állapotától, a papír típusától, és a gép használati helyiségének hőmérsékletétől és páratartalmától függően előfordulhat, hogy egyszerre több lap is bekerül az adagolóba, így nem lesz megfelelő a lapolvasási eredmény, vagy a kiadott eredeti példányokat nem igazítja össze a kiadó.

Ez az alábbi beállításokkal javítható.

- Másoláshoz: A felbontást 600x600dpi értékre állítsa.
- Lapolvasás továbbításához: "Előnézet" beállítást használjon
- Ha a dokumentum az eredeti példány kiadási helyére kerül az automatikus dokumentumadagolóban, rögzítse a kart a felső középső állásban.

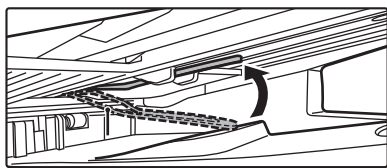



Engedélyezett eredeti méretek

Minimális eredeti méret	Maximális eredeti méret
<p>Szabványos méret (Automatikusan érzékelhető minimális méret) A6R: 105 mm (hosszúság) × 148 mm (szélesség)*¹ 5-1/2" (hosszúság) × 8-1/2" (szélesség)*¹ A5: 148 mm (hosszúság) × 210 mm (szélesség)*² 5-1/2" (hosszúság) × 8-1/2" (szélesség)*²</p> <p>Nem szabványos méret (Manuálisan megadható minimális méret) 51 mm (hosszúság) × 128 mm (szélesség)*¹ 2-1/64" (hosszúság) × 5-3/64" (szélesség)*¹ Névjegykártya: 51 mm (hosszúság) × 89 mm (szélesség)*¹ 131 mm (hosszúság) × 140 mm (szélesség)*² 5-1/8" (hosszúság) × 5-1/2" (szélesség)*²</p>	<p>Szabványos méret (Automatikusan érzékelhető maximális méret) A3: 297 mm (hosszúság) × 420 mm (szélesség) 11" (hosszúság) × 17" (szélesség) Az A3W (12" × 18") méret nem használható.</p> <p>Nem szabványos méret (Manuálisan megadható maximális méret) Másolás mód: 297 mm (hosszúság) × 432 mm (szélesség) 11-5/8" (hosszúság) × 17" (szélesség) Fax-/képküldés mód: 297 mm (hosszúság) × 1000 mm (szélesség) 11" (hosszúság) × 39-3/8" (szélesség)</p>

*1 Ez BP-55C26/BP-70C31/BP-70C36/BP-70C45/BP-70C55/BP-70C65 készüléken állítható be.

*2 Ez BP-50C26/BP-50C31/BP-50C36/BP-50C45/BP-50C55/BP-50C65/BP-60C31/BP-60C36/BP-60C45 készüléken állítható be.



- Ha az eredeti nem szabványos méretű, az alkalmazott üzemmódnak megfelelő magyarázatot olvassa el itt:
- FÉNYMÁSOLÓ: "[A GYAKRAN HASZNÁLT EREDETI MÉRETEK TÁROLÁSA \(3-37. oldal\)](#)"
- FAX: "[AZ EREDETI LAPOLVASÁSI MÉRET MEGADÁSA SZÁMÉRTÉKKEL \(5-54. oldal\)](#)"
- KÉPKÜLDÉS: "[AZ EREDETI LAPOLVASÁSI MÉRET MEGADÁSA SZÁMÉRTÉKKEL \(6-81. oldal\)](#)"
- Fax- vagy képküldés módban 1000 mm (39-3/8") hosszúságú eredeti betöltéséhez a lapolvasási méretet [Hosszú Mér] értékre kell állítani. Fax módban lásd: "[AZ EREDETI LAPOLVASÁSI MÉRET MEGADÁSA PAPIRMÉRETBEN \(5-52. oldal\)](#)" és "[AZ EREDETI LAPOLVASÁSI MÉRET MEGADÁSA SZÁMÉRTÉKKEL \(5-54. oldal\)](#)", képküldés módban lásd: "[AZ EREDETI LAPOLVASÁSI MÉRET MEGADÁSA PAPIRMÉRETBEN \(6-79. oldal\)](#)" és "[AZ EREDETI LAPOLVASÁSI MÉRET MEGADÁSA SZÁMÉRTÉKKEL \(6-81. oldal\)](#)".



Engedélyezett eredeti súlyok

BP-50C26/BP-50C31/BP-50C36/BP-50C45/ BP-50C55/BP-50C65/BP-60C31/BP-60C36/ BP-60C45	Egyoldalas lapolvasás: 35 - 128 g/m ² (9 - 32 lbs Bond) Kétoldalas lapolvasás: 50 - 105 g/m ² (13 - 28 fontos műnyomó)
BP-55C26/BP-70C31/BP-70C36/BP-70C45/ BP-70C55/BP-70C65	Egyoldalas lapolvasás: 35 - 220 g/m ² (9 fontos műnyomó és 80 fontos borító közötti) Kétoldalas lapolvasás: 50 - 220 g/m ² (13 fontos műnyomó és 80 fontos borító közötti) Névjegykártya: Vastagság, 0,1mm - 0,2mm

35 - 49 g/m² (9 font - 13 fontos műnyomó) súlyú eredeti beolvasásához használja az "Egyéb" funkció "Lassú beolv." beállítását. A "Lassú beolv." használata nélküli lapolvasás az eredeti elakadását eredményezheti.

Ha a "Lassú beolv." módot választotta, az automatikus kétoldalas lapolvasás nem lehetséges.

BP-55C26/BP-70C31/BP-70C36/BP-70C45/BP-70C55/BP-70C65 készüléken 158 - 220 g/m² (32 fontos műnyomó és 80 fontos borító közötti) eredeti beolvasásához használja az "Egyéb" funkció "Nehéz papír beolvasása" beállítását.

A „Nehéz Papír Beolvasása” használata nélküli lapolvasás az eredeti elakadását eredményezheti.

1

Győződjön meg róla, hogy nincs eredeti a dokumentumüvegen.

2

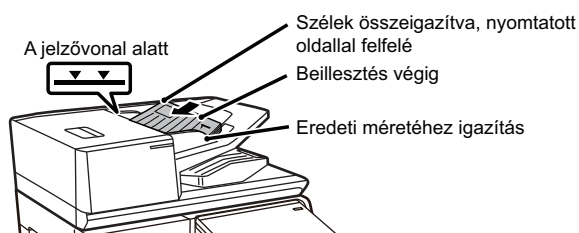

Helyezze be az eredetit.

**BP-50C26/BP-50C31/BP-50C36/BP-50C45/BP-50C55/
BP-50C65/BP-60C31/BP-60C36/BP-60C45:**

Legfeljebb 100 lap helyezhető be.

**BP-55C26/BP-70C31/BP-70C36/BP-70C45/BP-70C55/
BP-70C65:**

Legfeljebb 300 lap helyezhető be.

Ha az automatikus dokumentumadagoló befejezte a lapolvasást, vegye el az eredeteket a kiadótálcáról.



BENNFELEJTETT EREDETI PÉLDÁNYRA FIGYELMEZTETŐ JELZŐFÉNY

Az eredeti példány bennfelejtésének megelőzése érdekében az automatikus dokumentumadagolóra (BP-55C26/BP-70C31/BP-70C36/

BP-70C45/BP-70C55/BP-70C65) jelzőlámpa lett beépítve az eredeti ürítőtálca tetején.

Ez a jelzőlámpa érzékeli a dokumentumadagolóban lévő dokumentumokat, és villogni kezd azt követően, hogy az utolsó eredeti példány kikerül az eredeti ürítőtálcából.

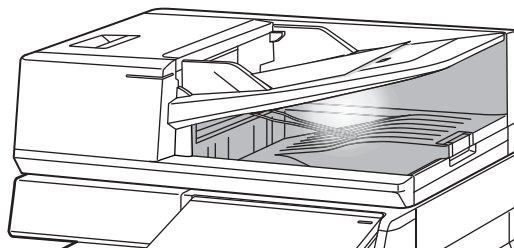

Jelzőfény kikapcsol

A bennfelejtett eredeti példányra figyelmeztető jelzőfény kikapcsol az alábbi esetekben.

- Ha a beolvasott eredetit eltávolítják
- Miután a bennfelejtett eredeti példányra figyelmeztető jelzőfény háromszor felvillan, ezt három alkalommal megismétli.
- Ha új eredetit helyez az automatikus dokumentumadagolóba, és a feladat elindult.
- Ha a gép alvó üzemmódba lép
- Ha az automatikus dokumentumadagoló használata tiltott



- Ha a bennfelejtett eredeti példányra figyelmeztető jelzőfény villog, az eredeti példány behelyezése a dokumentumüvegre nem kapcsolja ki a bennfelejtett eredeti példányra figyelmeztető jelzőfényt.
- A bennfelejtett eredeti példányra figyelmeztető jelzőfény nem kapcsol ki mindössze azzal, hogy eredeti példányt helyez be az automatikus dokumentumadagolóba.
- A bennfelejtett eredeti példányra figyelmeztető jelzőfény akkor sem kapcsol ki, ha a kezelőpult kikapcsol.
- Ha a bennfelejtett eredeti példányra figyelmeztető jelzőfény kikapcsol, akkor a jelzőfény akkor sem fog villogni, ha eredeti példány maradt az automatikus dokumentumadagolóban.



EREDETI BEHELYEZÉSE JELZŐFÉNY

BP-55C26/BP-70C31/BP-70C36/BP-70C45/BP-70C55/BP-70C65 készüléken az eredeti behelyezés jelzőfénye világít, ha a dokumentum megfelelően van betöltve az adagolótálcára.

Ha az eredeti beállítás jelzőfénye világít, akkor az a felhasználó, aki nehezen tud meggyőződni arról, hogy a dokumentum az adagolótálcán van, ellenőrizheti, hogy a dokumentum betöltése megtörtént.

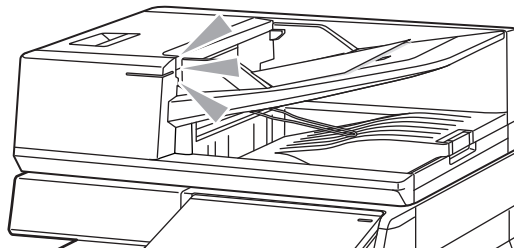

FERDE ADAGOLÁS MEGAKADÁLYOZÁSA

A BP-70C31, BP-70C36, BP-70C45, BP-70C55 vagy BP-70C65 készülék a ferde adagolást megakadályozó funkcióval rendelkezik. Amikor a egy dokumentumot ferdén tölt be, ez a funkció elakadásként állítja le a dokumentum behúzását.

KETTŐS ADAGOLÁS ÉRZÉKELÉS

Ha a perifériás eszköz kettős adagolást észlelő készletét csatlakoztatja a BP-70C31/BP-70C36/BP-70C45/BP-70C55/BP-70C65 dokumentumadagolóhoz, akkor használhatja a kettős adagolás érzékelés funkciót.

Ez az automatikus dokumentumadagoló fel van szerelve a kettős adagolás észlelése funkcióval.

Ha egyszerre több eredeti példányt próbál meg beolvasatni, a beolvasás leáll a dokumentum elakadása miatt.



DOKUMENTUMÜVEG

Ez a rész leírja, hogyan állítsa be az eredetit a dokumentumüvegen.



- Lassan zárja le az automatikus dokumentumadagolót. Ha hirtelen zárja le az automatikus dokumentumadagolót, kárt tehet benne.
- Ügyeljen arra, hogy az automatikus dokumentumadagoló lezárásakor ne csípje be az ujját.

Engedélyezett eredeti méretek

Minimális eredeti méret	Maximális eredeti méret
Szabványos méret (Automatikusan érzékelhető minimális méret) A5: 210 mm (hosszúság) × 148 mm (szélesség) 8-1/2" (hosszúság) × 5-1/2" (szélesség) Nem szabványos méret (Manuálisan megadható minimális méret) 25 mm (hosszúság) × 25 mm (szélesség) 1" (hosszúság) × 1" (szélesség)	Szabványos méret (Automatikusan érzékelhető maximális méret) A3: 297 mm (hosszúság) × 420 mm (szélesség) 11" (hosszúság) × 17" (szélesség) Nem szabványos méret (Manuálisan megadható maximális méret) 297 mm (hosszúság) × 432 mm (szélesség) 11-5/8" (hosszúság) × 17" (szélesség)



Ha az eredeti nem szabványos méretű, az alkalmazott üzemmódnak megfelelő magyarázatot olvassa el itt:

- FÉNYMÁSOLÓ: "[A GYAKRAN HASZNÁLT EREDETI MÉRETEK TÁROLÁSA \(3-37. oldal\)](#)"
- FAX: "[AZ EREDETI LAPOLVASÁSI MÉRET MEGADÁSA SZÁMÉRTÉKKEL \(5-54. oldal\)](#)"
- KÉPKÜLDÉS: "[AZ EREDETI LAPOLVASÁSI MÉRET MEGADÁSA SZÁMÉRTÉKKEL \(6-81. oldal\)](#)"

1

Nyissa fel az automata dokumentumadagolót.

2

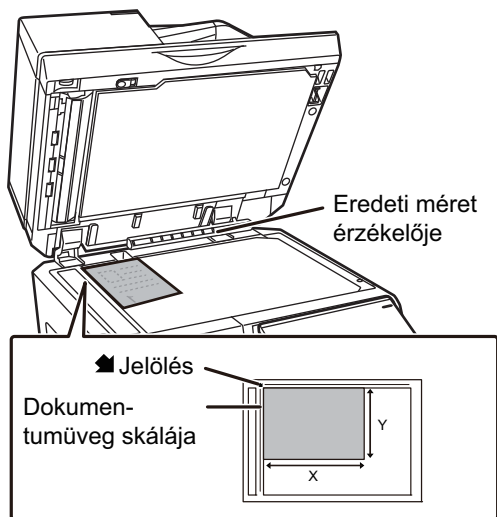

A papírt nyomtatási felülettel lefelé helyezze az üvegre.

Helyezze el az eredetit nyomtatási oldalával lefelé, és igazítsa az eredeti bal felső sarkát a dokumentumüveg bal oldalához hátul (a  jelzés hegyéhez).



Ne tegyen semmit az eredeti méret érzékelője alá.

Ha úgy zárja le az automatikus dokumentumadagolót, hogy alatta van egy tárgy, az megrongálhatja az eredeti méret érzékelőjét vagy megakadályozhatja az eredeti méretének helyes érzékelését.

3

Zárja le az automatikus dokumentumadagolót.

Ha az eredetit behelyezte, zárja le az automatikus dokumentumadagolót. Ha nyitva hagyja, az eredetin kívüli részek másolata fekete lesz, amivel feleslegesen fogyasztja a festéket.



- Lezárásnál nyissa fel teljesen az automatikus dokumentumadagolót, majd zárja le.
- Ha az eredetin hibajavító folyadéktól, tintától vagy ragasztótól származó nedves folt található, várjon, amíg az eredeti megszárad, mielőtt másolatot készít. Ellenkező esetben a gép belső része vagy a dokumentumüveg szennyeződhet tőle.



KIEGÉSZÍTŐ BERENDEZÉSEK

KIEGÉSZÍTŐ BERENDEZÉSEK

A gépre kiegészítő berendezések telepíthetők a funkcionalitás növelése érdekében.

A perifériás eszközök általában opcionálisak. Viszont egyes modellek bizonyos kiegészítő berendezéseket alapfelszereltségként tartalmaznak.

(2022. áprilisi állapot szerint)

Terméknév	Termékszám	Leírás
Állvány/550 lapos papírfiók	BP-DE12	1-4. TÁLCA (ÁLLVÁNY/550/2X550/3X550/ 550 ÉS 2100 LAPOS PAPÍRFIÓK ESETÉN) (1-18. oldal)
Állvány/2x550 lapos papírfiók	BP-DE13	
Állvány/3x550 lapos papírfiók	BP-DE14	
Állvány/550 és 2100 lapos papírfiók	BP-DE15	3 - 4. TÁLCA (ÁLLVÁNY/550 ÉS 2100 LAPOS PAPÍRFIÓK ESETÉN) (1-22. oldal)
Nagy kapacitású tálca	BP-LC10	PAPÍR BETÖLTÉSE A NAGY KAPACITÁSÚ TÁLCABA (HA A NAGY KAPACITÁSÚ TÁLCA FEL VAN SZERELVE) (1-25. oldal)
Hosszúpapír-adagoló tálca	MX-LT10	A HOSSZÚ PAPÍR TOLDATÁNAK ELHELYEZÉSE (1-33. oldal)
Kimeneti tálca egység	BP-TR12	Telepített finisher esetén ez a gép jobb oldalára szerelhető.
Kimeneti tálca szekrény*1	BP-TU10	A kiegészítővel üzemmód (másolás, nyomtatás stb.) szerint elkülöníthetők a kimeneti helyek.
Leválogató tálca	MX-TR20N	
Hajtogatóegység	BP-FD10	HAJTOGATÓEGYSÉG (1-77. oldal)
Belső finisher	BP-FN11 BP-FN12	BELSŐ FINISHER (1-47. oldal)
Finisher	BP-FN13	FINISHER (1-51. oldal)
Finisher (nagy méretű rendező)	BP-FN15	FINISHER (NAGYMÉRETŰ RENDEZŐ) (1-55. oldal)
Gerinctűzős finisher	BP-FN14	GERINCTŰZŐ FINISHER (1-59. oldal)
Gerinctűző finisher (nagy méretű rendező)	BP-FN16	GERINCTŰZŐ FINISHER (NAGYMÉRETŰ RENDEZŐ) (1-63. oldal)
Papírtovábbító egység	BP-RB10	Ez az egység a finisher vagy a gerinctűző finisher telepítéséhez szükséges.



Terméknév	Termékszám	Leírás
Lyukasztómodul	MX-PN14A MX-PN14B MX-PN14C MX-PN14D	Ez az egység lyukakat üt a másolatokra és egyéb kimenetekre. Belső finisher (BP-FN11/BP-FN12) szükséges.
	MX-PN15A MX-PN15B MX-PN15C MX-PN15D	Ez az egység lyukakat üt a másolatokra és egyéb kimenetekre. Finisher vagy gerinctűző finisher (BP-FN13/BP-FN14) szükséges.
	MX-PN16A MX-PN16B MX-PN16C MX-PN16D	Ez az egység lyukakat üt a másolatokra és egyéb kimenetekre. Használatához egy finisher (nagy méretű rendező) vagy gerinctűző finisher (nagy méretű rendező) (BP-FN15/BP-FN16) szükséges.
PS3 bővítő készlet*2	MX-PK13	Lehetővé teszi a gép Postscript nyomtatóként való használatát.
Vonalkód betűkészlet	MX-PF10	Vonalkódos betűket ad a gép betűkészletéhez.
Adatbiztonsági Készlet	BP-FX11	Faxolási lehetőséget biztosít.
Internet fax bővítő készlet	MX-FWX1	Lehetővé teszi az Internet Fax funkciót.
Kettős adagolás érzékelő készlet	BP-DD10	Ha egyszerre több eredeti példányt próbál meg beolvastatni, a beolvasás leáll a dokumentum elakadása miatt.
Közvetlen nyomtatási bővítőkészlet*2	MX-PU10	Lehetővé teszi a DOCX, XLSX és PPTX fájlok közvetlen nyomtatását, számítógép beiktatása nélkül.
Alkalmazásintegrációs modul	MX-AMX1	ELŐKÉSZÜLETEK METAADATOK KÉZBESÍTÉSÉHEZ (6-195. oldal)
Alkalmazás kommunikációs modul*2	BP-AM10	Sharp OSA (8-50. oldal)
Külső fiók modul*2	BP-AM11	
Továbbfejlesztett tömörítést lehetővé tevő készlet*2	MX-EB19	A beolvasott dokumentumot kompakt PDF-formátumban menti el. A kompakt PDF a normál PDF-nél kisebb méretű.



Terméknév	Termékszám	Leírás
OCR bővítőkészlet*2	MX-EB20	OCR funkció használatához szükséges.
Vezetéknélküli kapcsolat adapter	BP-EB10	Hozzáadja a géphez a vezeték nélküli LAN vagy Bluetooth funkciót.
Nagykapacitású SSD	BP-SD10	Kibővíti a készülék helyi tárhelyének kapacitását.
Rakodóasztal	MX-UT10	Ezt használhatja munkaasztalként, vagy ideiglenesen ráhelyezheti az eredeti dokumentumokat vagy a mobil eszközöket. Jelszó is megadható.
Adatbiztonsági készlet	BP-FR12U	A készülék helyi meghajtójában és memóriájában tárolt adatok titkosított formában vannak tárolva. Ezenkívül a másolási és nyomtatási adatok kiadása, valamint a fax és szkennelés átvitele után az adatok automatikusan törölődnek a fontos információk biztonságos védelme érdekében.
Víruskereső készlet	BP-VD10	VÍRUSKERESÉS (8-52. oldal)

*1 Egyes országokban, régióknál és típusoknál ez az alapfelszereltség része, vagy perifériás eszköz lehet. Hívja fel a gép viszonteladóját, vagy a legközelebbi hivatalos márkakereskedést.

*2 Ezek a perifériás eszközök BP-50C26/BP-50C31/BP-50C36/BP-50C45/BP-50C55/BP-50C65/BP-55C26 készülékekre szerelhetők. (Ezek az eszközök a BP-60C31/BP-60C36/BP-60C45/BP-70C31/BP-70C36/BP-70C45/BP-70C55/BP-70C65 alapfelszereltségéhez tartoznak.)



Egyes opciók lehet, hogy nem elérhetők néhány országban és régióban.



BELSŐ FINISHER

A berendezés úgy adja ki az összeválogatott papírokat, hogy minden sorozatot lépcsőzetesen elrendez. Szükség szerint minden sorozatot össze is tűz. A tűzés kézzel is elvégezhető.

A nyomatok lyukasztásához egy opcionális lyukasztó modult kell telepíteni.

RÉSZEGYSÉGEK NEVE

A következő rész bemutatja a finisher nyitott állapotában látható részegységeket.

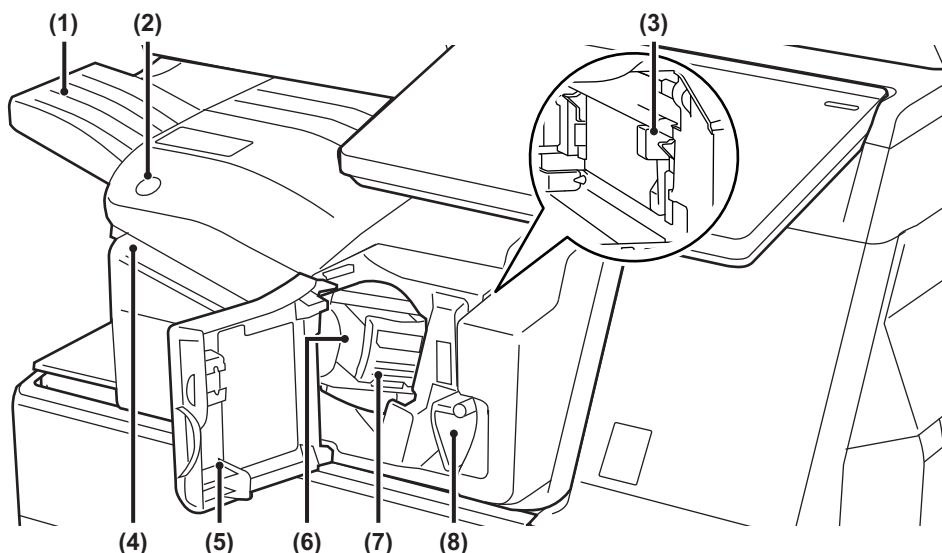

(1) Kimeneti tálca

A tűzött és eltolásos kimenet ebbe a tálcába érkezik.

A tálca kihúzható. Ha nagy, például A3 (11" x 17") papírra szeretne nyomtatni, húzza ki a tálcat.

(2) Kézi tűzőgomb

Nyomja meg a kézi tűzéshez.

(3) Lyukasztási hulladéktartály (lyukasztó modul telepítése esetén)

Ebben tárolódik a lyukasztás során keletkező hulladék.

(4) Tűzési nyílás

Ebbe a nyílásba helyezze az összetűzni kívánt papírt. Maximális vastagság 4 mm.

(5) Előlap

Ezt az ajtót nyissa ki az adagolási hiba megszüntetéséhez, a tűzőkapocs cseréjéhez, a beragadt tűzőkapcsok eltávolításához vagy a lyukasztási hulladékdoboz eltávolításához.

(6) Tűződoboz

Ez tartalmazza a tűzőkazettát.

Húzza ki a dobozt a tűzőkazetta cseréjéhez vagy a beragadt tűzőkapcsok eltávolításához.

(7) Tűződoboz-kioldó kar

Ezt a kart használja a tűződoboz eltávolításához.

(8) Kar

Ezt a kart használja a finisher mozgatásához, ha elakadt papírt vagy beragadt tűzőkapcsokat kell eltávolítani.



- A belső finisher nem telepíthető hajtogató egységgel, finisherrel, finisherrel (nagy méretű rendezővel), gerinctűző finisherrel vagy gerinctűző finisherrel (nagy méretű rendezővel) egyszerre.
- Fokozottan figyeljen, amikor a gépet bekapcsolja, illetve amikor a nyomtatás folyamatban van, mivel a tálca fel-le mozoghat.



A KÉZI TŰZÉS MENETE

A tűzés kézzel is elvégezhető.

Győződjön meg arról, hogy a kézi tűzőgomb zölden világít.

1

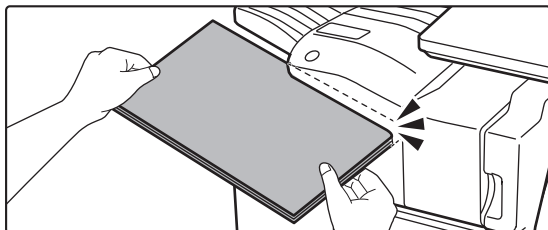

Helyezze be a tűzési nyílásba az összetűzni kívánt papírt.

A papír behelyezésekor a kézi tűzőgomb zölden villog. Két másodperc elteltével automatikusan megkezdődik a tűzés.



- Az automatikus tűzés indítási időpontjánál korábbi tűzéshez nyomja meg a kézi tűzőgombot.

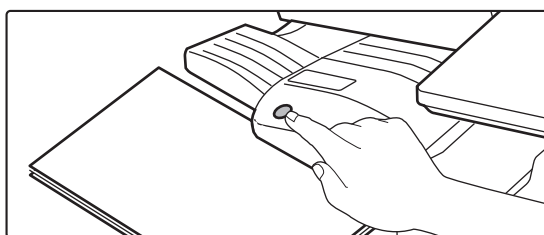

- A tűzési feladatok végrehajtása közben nem végezhető kézi tűzés.
- Automatikus kikapcsolás mód közben nem végezhető el kézi tűzés.

A papír tájolása és a tűzési eredmény közötti összefüggés

Papír	Papír tájolása a behelyezéskor	Tűzés után



KELLÉKEK

A finisherbe az alábbi tűzőkazetta való:

Tűzőkazetta (három kazetta, egyenként kb. 5000 tűzőkapoccsal)
MX-SCX1

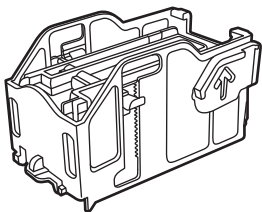

A BELSŐ FINISHER KARBANTARTÁSA

Ha a tűzőkapocs-kazettából kifogy a tűzőkapocs, üzenet jelenik meg a kezelőpanelen. A tűzőkapocs-kazetta cseréjénél a működési leírás szerint járjon el.

A tűzőkapocs-kazetta cseréje

1

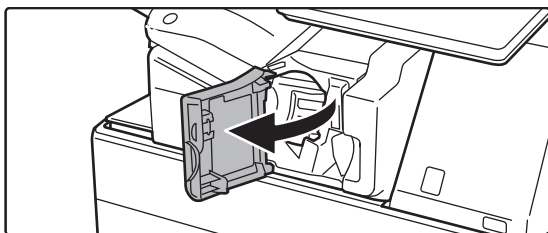

Nyissa ki a finisher előlapját.

2

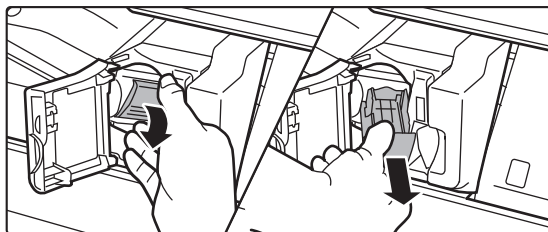

Engedje le a tűződoboz-kioldó kart, és vegye ki a tűződobozt.

Húzza ki a tűződobozt jobbra.

3

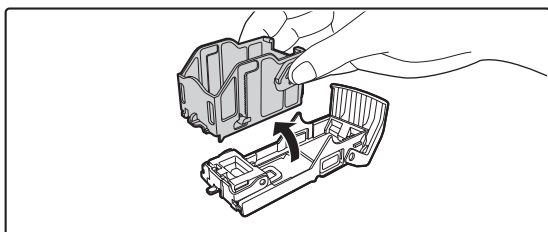

Távolítsa el az üres tűzőkapocs-kazettát a tűződobozból.



4

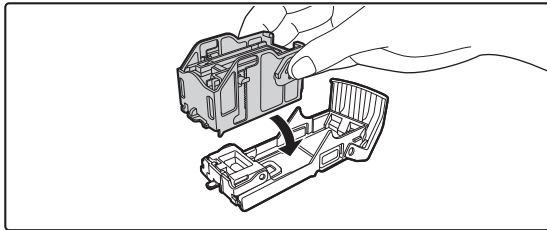

Helyezzen be új tűzőkapocs-kazettát a tűződobozba az ábrán látható módon.

Tolja be a tűzőkapocs-kazettát, amíg a helyére nem kattan.

5

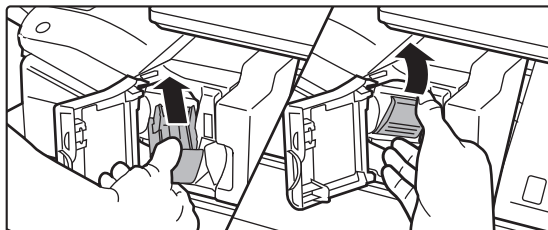

Tolja be a tűződobozt.

Tolja be a tűződobozt, amíg a helyére nem kattan.

6

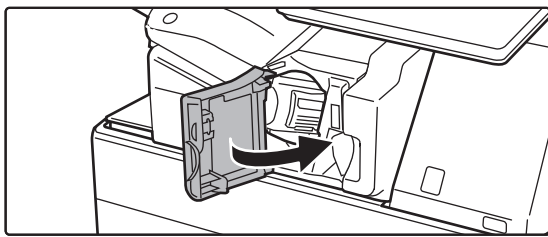

Csukja be a finisher előlapját.



Végezzen próbanyomatást a tűzés funkcióval annak ellenőrzésére, hogy a tűzés rendben megtörténik.

► [3-45. oldal](#)



FINISHER

A berendezés úgy adja ki az összeválogatott papírokat, hogy minden sorozatot lépcsőzetesen elrendez. Szükség szerint minden sorozatot össze is tűz.

A nyomatok lyukasztásához egy opcionális lyukasztó modult kell telepíteni.

RÉSZEGYSÉGEK NEVE

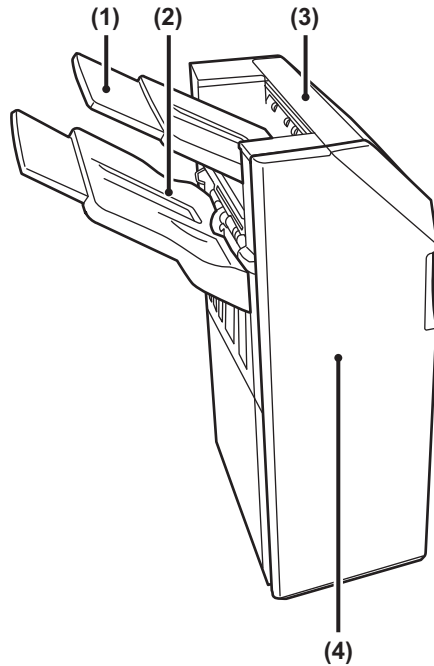

(1) Kimeneti tálca (felső tálca)

A tálca kihúzható. Ha nagy, például A3 (11" x 17") méretű papírra szeretne nyomtatni, húzza ki a tálcat.

(2) Kimeneti tálca (alsó tálca)

A tűzött és eltolásos kimenet ebbe a tálcába érkezik.

A tálca kihúzható. Ha nagy, például A3 (11" x 17") méretű papírra szeretne nyomtatni, húzza ki a tálcat.

(3) Felső borítás

Nyissa ki ezt az ajtót az elakadt papír eltávolításához.

(4) Előlap

Ezt a borítást nyissa ki a tűzőkazetta cseréjéhez, illetve a beragadt tűzőkapcsok vagy az elakadt papír eltávolításához.



- A finisher telepítéséhez papírtovábbító egység vagy hajtogató egység és állvány /550/2x550/3x550/550 és 2100 lapos papírfiók szükséges.
- A finisher nem telepíthető a belső finisher, finisher (nagy méretű rendező), gerinctűző finisher vagy gerinctűző finisher (nagy méretű rendező) mellé.
- Ne tegyen nehéz tárgyakat a finisherre, és ne támaszkodjon a finisherre.
- Fokozottan figyeljen, amikor a gépet bekapcsolja, illetve amikor a nyomtatás folyamatban van, mivel a tálca fel-le mozoghat.



KELLÉKEK

A finisherbe (nagy méretű rendező) az alábbi tűzőkazetta való:
Tűzőkazetta (három kazetta, egyenként kb. 5000 tűzőkapoccsal)
MX-SCX1

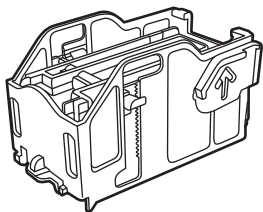



A FINISHER KARBANTARTÁSA

Ha a tűzőkapocs-kazettából kifogy a tűzőkapocs, üzenet jelenik meg a kezelőpanelen. A tűzőkapocs-kazetta cseréjénél a működési leírás szerint járjon el.

A tűzőkapocs-kazetta cseréje

1

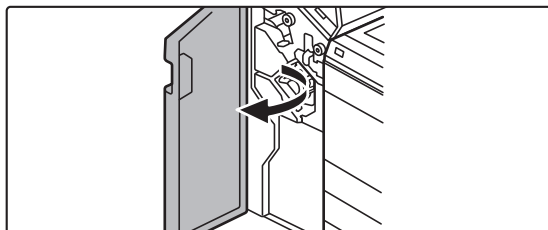

Nyissa ki az elülső borítást.

2

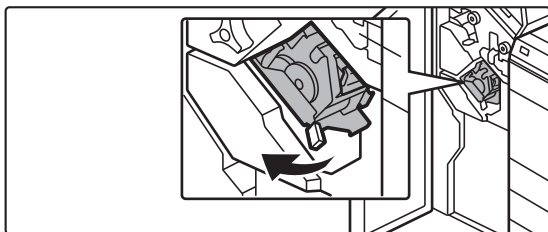

Húzza ki a tűzőegységet.

3

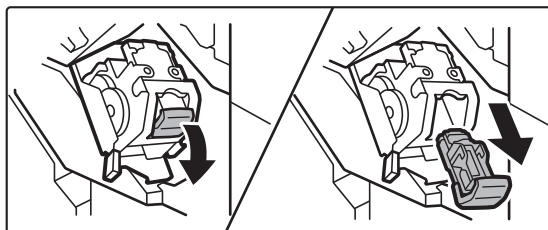

Vegye ki a tűződobozt.

4

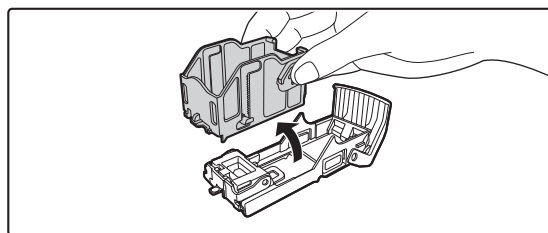

Távolítsa el az üres
tűzőkapocs-kazettát a tűződobozból.



5

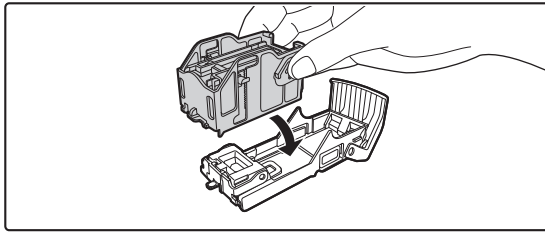

Helyezzen be új tűzőkapocs-kazettát a tűződobozba az ábrán látható módon.

Tolja be a tűzőkapocs-kazettát, amíg a helyére nem kattan.

6

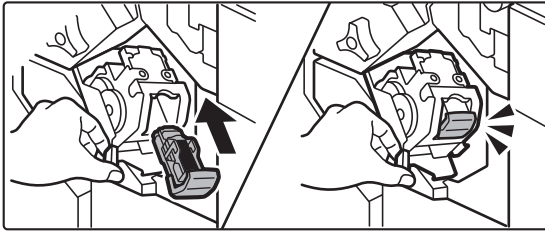

Tolja be határozottan a tűződobozt a helyére.

Tolja be a tűződobozt, amíg a helyére nem kattan.

7

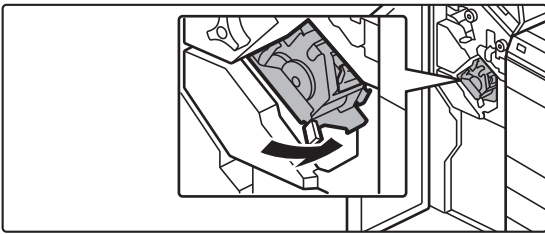

Helyezze vissza a tűzőegységet.

8

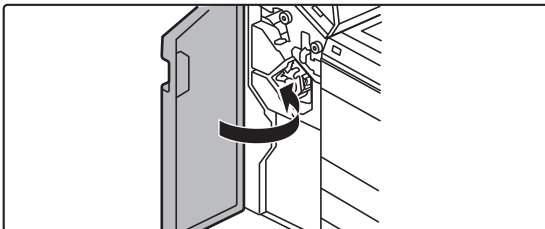

Zárja vissza az előlapot.



Végezzen próbanyomatást a tűzés funkcióval annak ellenőrzésére, hogy a tűzés rendben megtörténik.

► [3-45. oldal](#)



FINISHER (NAGYMÉRETŰ RENDEZŐ)

A berendezés úgy adja ki az összeválogatott papírokat, hogy minden sorozatot lépcsőzetesen elrendez. Szükség szerint minden sorozatot össze is tűz. A tűzés kézzel is elvégezhető. A nyomatok lyukasztásához egy opcionális lyukasztó modult kell telepíteni.

RÉSZEGYSÉGEK NEVE

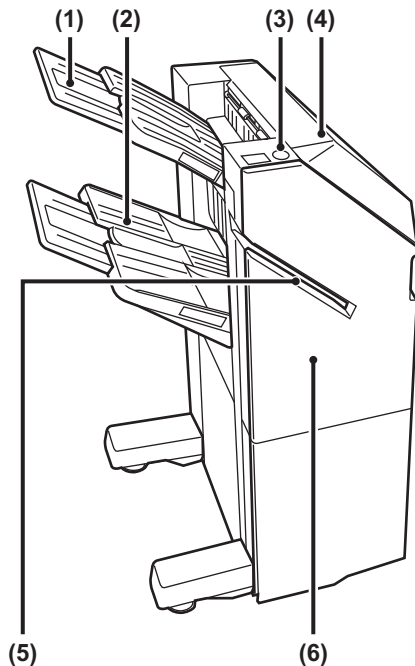

- (1) Kimeneti tálca (felső tálca)**
A tálca kihúzható. Ha nagy, például A3 (11" x 17") méretű papírra szeretne nyomtatni, húzza ki a tálcát.
- (2) Kimeneti tálca (alsó tálca)**
A tűzött és eltolásos kimenet ebbe a tálcába érkezik.
A tálca kihúzható. Ha nagy, például A3 (11" x 17") méretű papírra szeretne nyomtatni, húzza ki a tálcát.
- (3) Kézi tűzőgomb**
Nyomja meg a kézi tűzéshez.
- (4) Felső borítás**
Nyissa ki ezt az ajtót az elakadt papír eltávolításához.
- (5) Tűzési nyílás**
Ebbe a nyílásba helyezze az összetűzni kívánt papírt. Maximális vastagság 9 mm.
- (6) Előlap**
Ezt a borítást nyissa ki a tűzőkazetta cseréjéhez, illetve a beragadt tűzőkapcsok vagy az elakadt papír eltávolításához.



- A finisher (nagy méretű rendező) telepítéséhez papírtovábbító egység vagy hajtogató egység és állvány/550/2x550/3x550/550 és 2100 lapos papírfiók szükséges.
- A finisher (nagy méretű rendező) nem telepíthető a belső finisher, finisher (nagy méretű rendező), gerinctűző finisher vagy gerinctűző finisher (nagy méretű rendező) mellé.
- Ne tegyen nehéz tárgyakat a finisherre (nagy méretű rendezőre), és ne támaszkodjon a finisherre (nagy méretű rendezőre).
- Fokozottan figyeljen, amikor a gépet bekapcsolja, illetve amikor a nyomtatás folyamatban van, mivel a tálca fel-le mozoghat.



A KÉZI TŰZÉS MENETE

A tűzés kézzel is elvégezhető.

Győződjön meg arról, hogy a kézi tűzőgomb zölden világít.

1

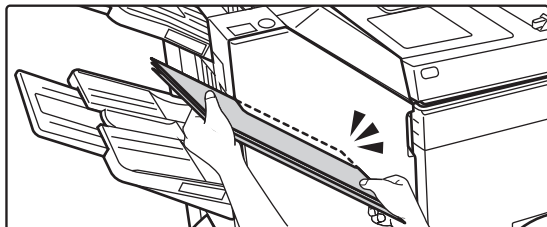

Helyezze be a tűzési nyílásba az összetűzni kívánt papírt.

A papír behelyezésekor a kézi tűzőgomb zölden villog. **Két másodperc elteltével automatikusan megkezdődik a tűzés.**



- Az automatikus tűzés indítási időpontjánál korábbi tűzéshez nyomja meg a kézi tűzőgombot.

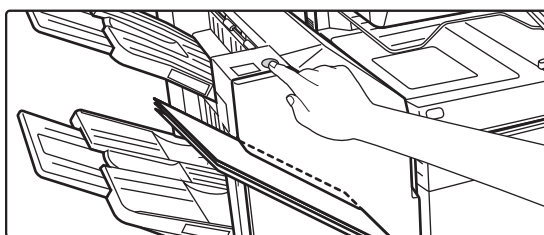

- A tűzési feladatok végrehajtása közben nem végezhető kézi tűzés.
- Automatikus kikapcsolás mód közben nem végezhető el kézi tűzés.

A papír tájolása és a tűzési eredmény közötti összefüggés

Papír	Papír tájolása a behelyezéskor	Tűzés után



KELLÉKEK

A finisherbe (nagy méretű rendező) az alábbi tűzőkazetta való:
Tűzőkazetta (három kazetta, egyenként kb. 5000 tűzőkapoccsal)
MX-SC11

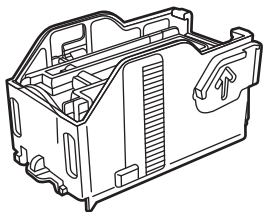

FINISHER (NAGYMÉRETŰ RENDEZŐ) KARBANTARTÁSA

Ha a tűzőkapocs-kazettából kifogy a tűzőkapocs, üzenet jelenik meg a kezelőpanelen. A tűzőkapocs-kazetta cseréjénél a működési leírás szerint járjon el.

A tűzőkapocs-kazetta cseréje

1

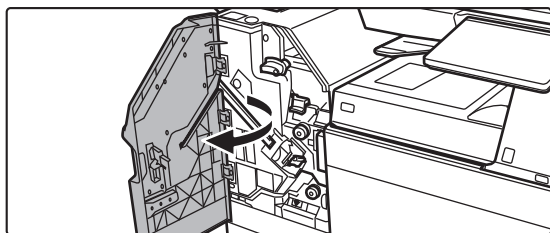

Nyissa ki az elülső borítást.

2

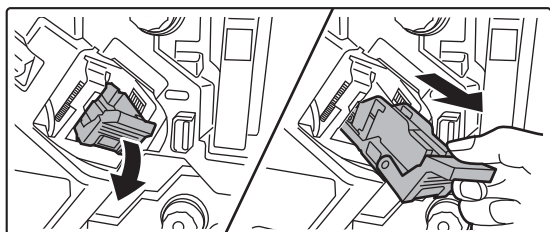

Vegye ki a tűződobozt.

3

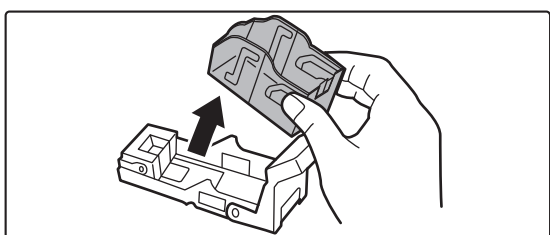

Vegye ki az üres tűzőkapocs-kazettát.



4

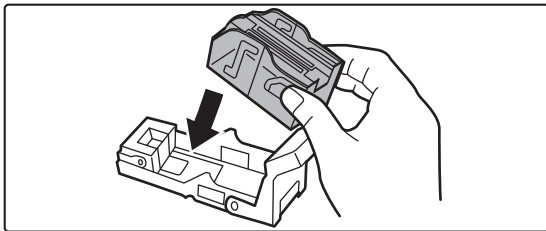

Helyezzen be új tűzőkapocs-kazettát a tűzőkapocs-tartóba.

Tolja be a tűzőkapocs-kazettát, amíg a helyére nem kattann.

5



Tolja be határozottan a tűződobozt a helyére.

Tolja be a tűződobozt, amíg a helyére nem kattann.

6

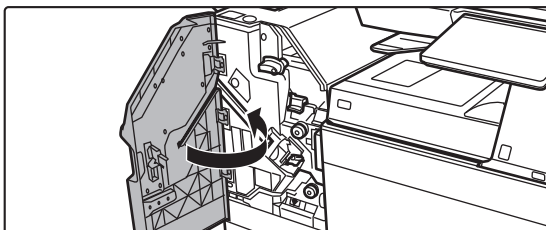

Zárja vissza az előlapot.



Végezzen próbanyomtatást a tűzés funkcióval annak ellenőrzésére, hogy a tűzés rendben megtörténik.

► [3-45. oldal](#)



GERINCTŰZŐ FINISHER

Ebbe beletartozik az eltolás funkció, amely lépcsőzetesen elrendezi a kimenő papírokat, a tűzött rendezés funkció, amely összetűzi az egyes nyomatcsoportokat, a gerinctűző funkciót, amely automatikusan összetűzi a lapok közepét és félbehajtja azokat, és a papírhajtás funkció, amely félbehajtja a papírt.

A nyomatok lyukasztásához egy opcionális lyukasztó modult kell telepíteni.

RÉSZEGYSÉGEK NEVE

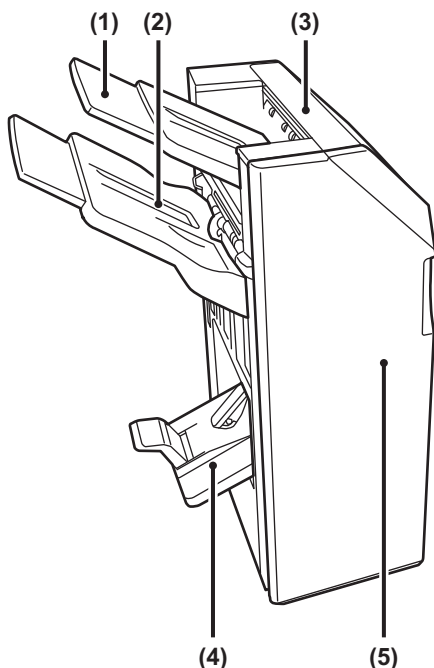

- | | |
|--|--|
| <p>(1) Kimeneti tálca (felső tálca)
A tálca kihúzható. Ha nagy, például A3 (11" x 17") méretű papírra szeretne nyomtatni, húzza ki a tálcát.</p> <p>(2) Kimeneti tálca (alsó tálca)
A tűzött és eltolásos kimenet ebbe a tálcába érkezik.
A tálca kihúzható. Ha nagy, például A3 (11" x 17") méretű papírra szeretne nyomtatni, húzza ki a tálcát.</p> | <p>(3) Felső borítás
Nyissa ki ezt az ajtót az elakadt papír eltávolításához.</p> <p>(4) Gerinctűző tálca
A gerinctűzött kimenet ebbe a tálcába érkezik.</p> <p>(5) Előlap
Ezt a borítást nyissa ki a tűzőkazetta cseréjéhez, illetve a beragadt tűzőkapcsok vagy az elakadt papír eltávolításához.</p> |
|--|--|



- A gerinctűző finisher telepítéséhez papírtovábbító egység vagy hajtogató egység és állvány/550/2x550/3x550/550 és 2100 lapos papírfiók szükséges.
- Ne tegyen nehéz tárgyat és ne támaszkodjon a gerinctűző finisherre.
- Fokozottan figyeljen, amikor a gépet bekapcsolja, illetve amikor a nyomtatás folyamatban van, mivel a tálca fel-le mozoghat.
- A gerinctűző finisher nem telepíthető a belső finisher, finisher, finisher (nagy méretű rendező) vagy gerinctűző finisher (nagy méretű rendező) mellé.



KELLÉKEK

A gerinctűző finisherbe az alábbi tűzőkazetta való:

Tűzőkazetta (három kazetta, egyenként kb. 5000 tűzőkapoccsal)

AR-SC2

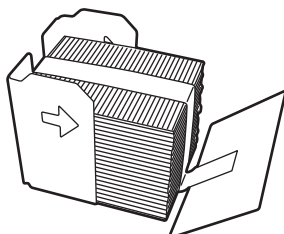

A GERINCTŰZŐ FINISHER KARBANTARTÁSA

Ha a tűzőkapocs-kazettából kifogy a tűzőkapocs, üzenet jelenik meg a kezelőpanelen. A tűzőkapocs-kazetta cseréjénél a működési leírás szerint járjon el.

1

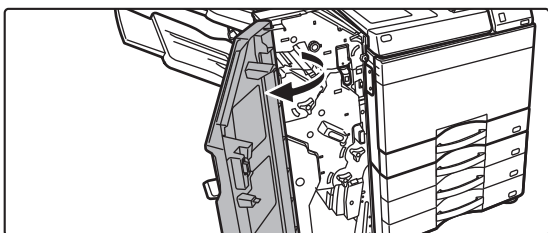

Nyissa ki az elülső borítást.

2

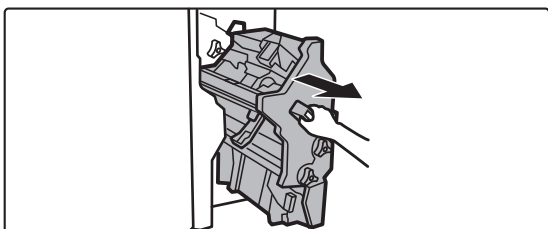

Húzza meg a kart, és húzza ki a tűzőegységet.

Lassan húzza ki, amíg meg nem áll.

3

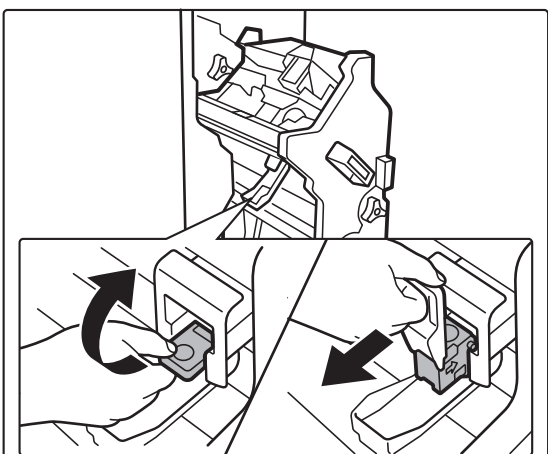

Engedje le a tűződoboz-kioldó kart, és vegye ki a tűződobozt.



4

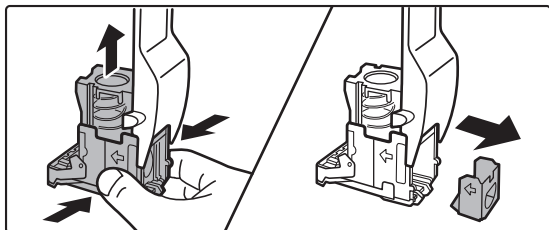

**Távolítsa el az üres
tűzőkapocs-kazettát a tűződobozból.**

5

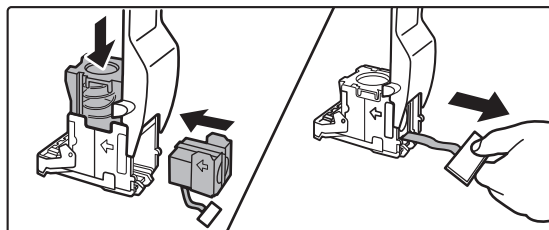

**Helyezzen be új tűzőkapocs-kazettát a
tűződobozba az ábrán látható módon.**

Tolja be a tűzőkapocs-kazettát, amíg a helyére nem kattann. A tűzőkapocs-kazetta behelyezése után egyenesen húzza ki a kapcsokat tartó zárószalagot.



Ne távolítsa el a kazettán levő rögzítőszalagot, mielőtt a tartóba teszi.

6

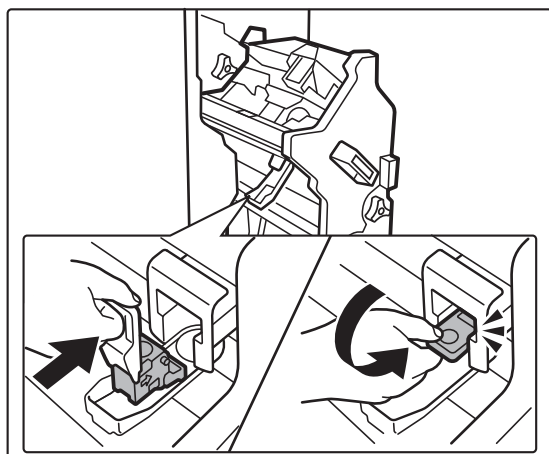

Csatlakoztassa a tűződobozt.

Tolja be a tűződobozt, amíg a helyére nem kattann.

7

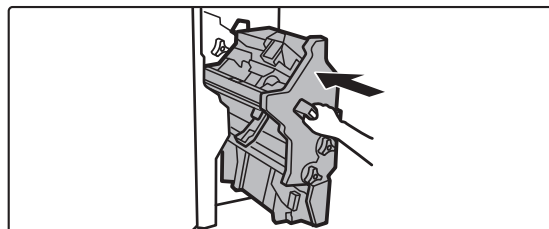

Tolja vissza a tűzőegységet.



8

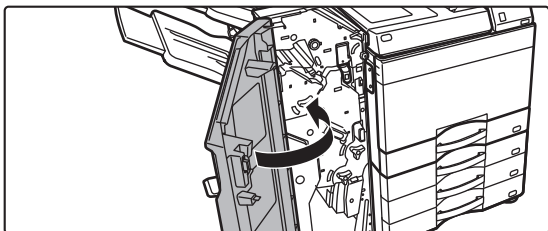

Zárja vissza az előlapot.



Végezzen próbanyomatást a tűzés funkcióval annak ellenőrzésére, hogy a tűzés rendben megtörténik.

► [3-45. oldal](#)



GERINCTŰZŐ FINISHER (NAGYMÉRETŰ RENDEZŐ)

Ebbe beletartozik az eltolás funkció, amely lépcsőzetesen elrendezi a kimenő papírokat, a tűzött rendezés funkció, amely összetűzi az egyes nyomatcsoportokat, a gerinctűző funkciót, amely automatikusan összetűzi a lapok közepét és félbehajtja azokat, és a papírhajtás funkció, amely félbehajtja a papírt. A tűzés kézzel is elvégezhető.

A nyomatok lyukasztásához egy opcionális lyukasztó modult kell telepíteni.

RÉSZEGYSÉGEK NEVE

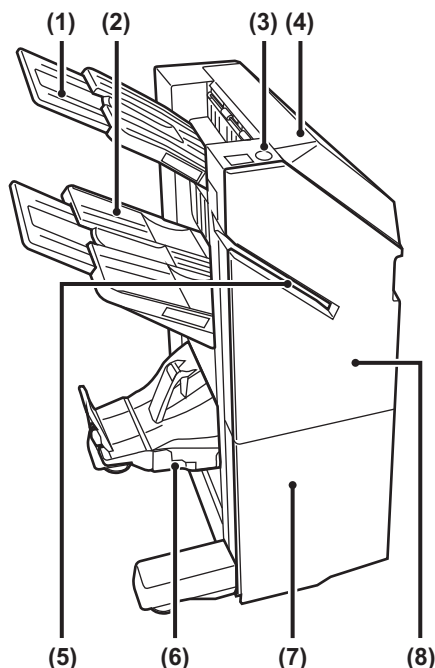

- (1) **Kimeneti tálca (felső tálca)**
A tálca kihúzható. Ha nagy, például A3 (11" x 17") méretű papírra szeretne nyomtatni, húzza ki a tálcat.
- (2) **Kimeneti tálca (alsó tálca)**
A tűzött és eltolásos kimenet ebbe a tálcába érkezik.
A tálca kihúzható. Ha nagy, például A3 (11" x 17") méretű papírra szeretne nyomtatni, húzza ki a tálcat.
- (3) **Kézi tűzőgomb**
Nyomja meg a kézi tűzéshez.
- (4) **Felső borítás**
Nyissa ki ezt az ajtót az elakadt papír eltávolításához.
- (5) **Tűzési nyílás**
Ebbe a nyílásba helyezze az összetűzni kívánt papírt. Maximális vastagság 9 mm.
- (6) **Gerinctűző tálca**
A gerinctűzött kimenet ebbe a tálcába érkezik.
- (7) **Előlapi alsó borító**
Ezt a borítást nyissa ki a tűzőkazetta cseréjéhez, illetve a beragadt tűzőkapcsok vagy az elakadt papír eltávolításához.
- (8) **Előlapi felső borító**
Ezt a borítást nyissa ki a tűzőkazetta cseréjéhez, illetve a beragadt tűzőkapcsok vagy az elakadt papír eltávolításához.



- A gerinctűző finisher (nagy méretű rendező) telepítéséhez papírtovábbító egység vagy hajtogató egység és állvány /550/2x550/3x550/550 és 2100 lapos papírfiók szükséges.
- Ne tegyen nehéz tárgyakat a gerinctűző finisherre (nagy méretű rendezőre), és ne támaszkodjon a gerinctűző finisherre (nagy méretű rendezőre).
- Fokozottan figyeljen, amikor a gépet bekapcsolja, illetve amikor a nyomtatás folyamatban van, mivel a tálca fel-le mozoghat.
- A gerinctűző finisher (nagy méretű rendező) nem telepíthető a belső finisher, finisher, finisher (nagy méretű rendező) vagy gerinctűző finisher mellé.



A KÉZI TŰZÉS MENETE

A tűzés kézzel is elvégezhető.

Győződjön meg arról, hogy a kézi tűzőgomb zölden világít.

1

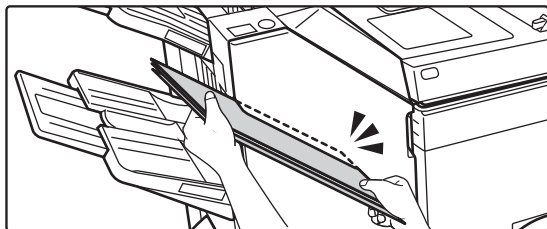

Helyezze be a tűzési nyílásba az összetűzni kívánt papírt.

A papír behelyezésekor a kézi tűzőgomb zölden villog. Két másodperc elteltével automatikusan megkezdődik a tűzés.



- Az automatikus tűzés indítási időpontjánál korábbi tűzéshez nyomja meg a kézi tűzőgombot.



- A tűzési feladatok végrehajtása közben nem végezhető kézi tűzés.
- Automatikus kikapcsolás mód közben nem végezhető el kézi tűzés.

A papír tájolása és a tűzési eredmény közötti összefüggés

Papír	Papír tájolása a behelyezéskor	Tűzés után



KELLÉKEK

A gerinctűző finisherhez (nagy méretű rendezőhöz) a következő tűzőkazetta szükséges:

Finisher egység

Tűzőkazetta (három kazetta, egyenként kb. 5000 tűzőkapoccsal)
MX-SC11

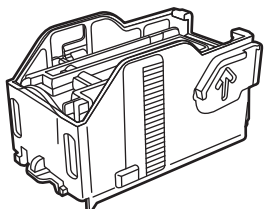

Gerinctűző egység

Tűzőkazetta (négy kazetta, egyenként kb. 2000 tűzőkapoccsal)
MX-SC12

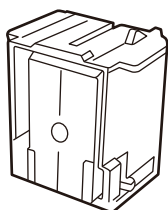



GERINCTŰZŐ FINISHER (NAGYMÉRETŰ RENDEZŐ) KARBANTARTÁSA

Ha a tűzőkapocs-kazettából kifogy a tűzőkapocs, üzenet jelenik meg a kezelőpanelen. A tűzőkapocs-kazetta cseréjénél a működési leírás szerint járjon el.

Tűzőkazetta cseréje (finisher egység)

1

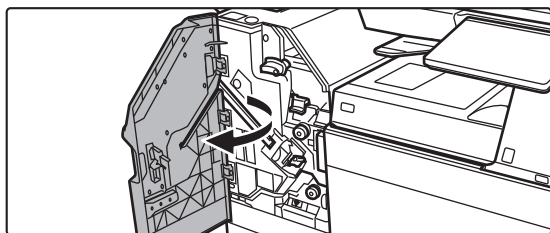

Nyissa ki az elülső felső borítást.

2

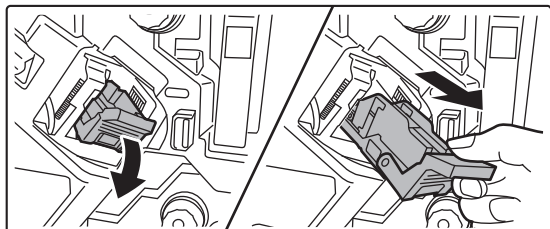

Vegye ki a tűződobozt.

3

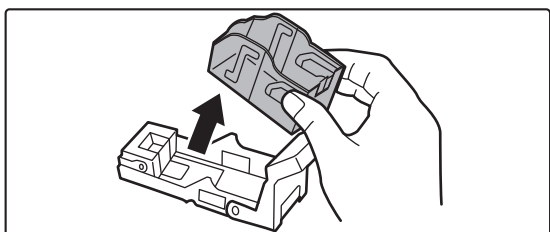

Vegye ki az üres tűzőkapocs-kazettát.

4

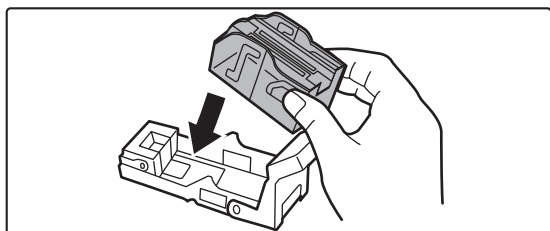

Helyezzen be új tűzőkapocs-kazettát a tűzőkapocs-tartóba.

Tolja be a tűzőkapocs-kazettát, amíg a helyére nem kattann.



5

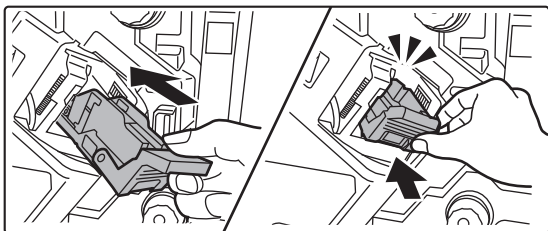

Tolja be határozottan a tűződobozt a helyére.

Tolja be a tűződobozt, amíg a helyére nem kattan.

6

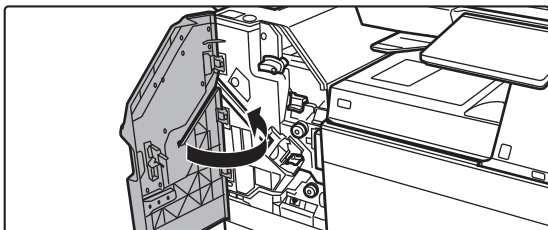

Zárja le az elülső felső borítást.



Végezzen próbanyomatást a tűzőt rendezés funkcióval annak ellenőrzésére, hogy a tűzés rendben megtörténik.

► [3-45. oldal](#)



A tűzőkazetta cseréje (gerinctűző egység)

Mielőtt hozzáfogna, távolítson el mindent a gerinctűző finisher (nagy méretű rendező) kimeneti tálcájáról. Ne tegye vissza a kivett papírokat a kimeneti tálcára.

1

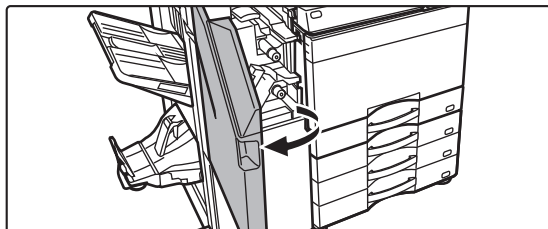

Nyissa ki az elülső felső borítást.

2

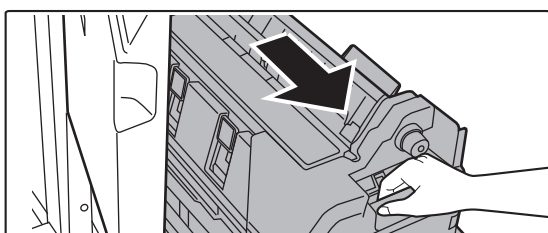

Lassan húzza ki ütközésig az elülső alsó borítást.

3

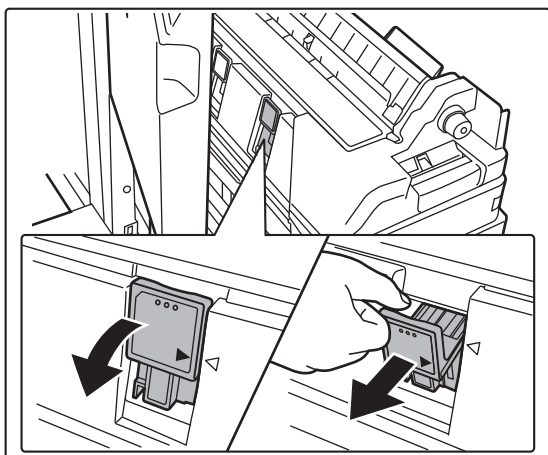

Vegye ki a tűződobozt.

4

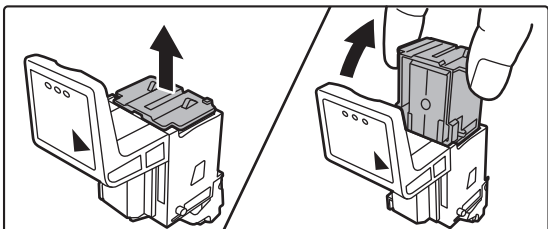

Vegye ki az üres tűzőkapocs-kazettát.



5

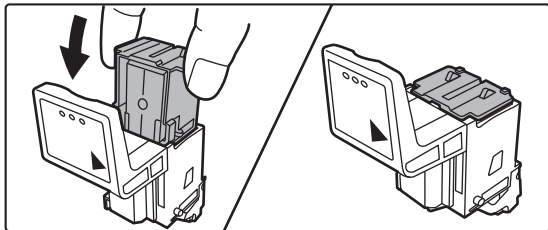

Helyezzen be új tűzőkapocs-kazettát a tűzőkapocs-tartóba.

Cserélje ki mindkét tűzőkapocs-kazettát.

6

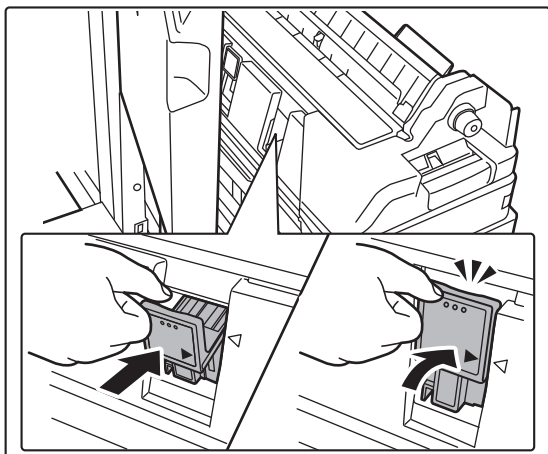

Tolja be határozottan a tűződobozt a helyére.

Tolja be a tűződobozt, amíg a helyére nem kattann.

7

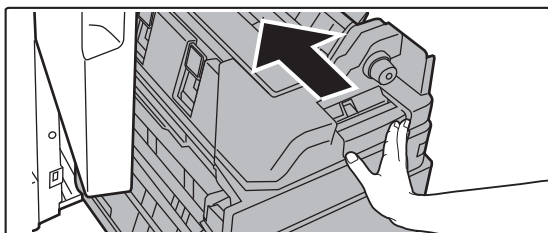

Nyomja vissza az elülső alsó borítást.

8



Zárja le az elülső felső borítást.

A tűzőkazetta cseréje után a tűzést automatikusan teszteli a rendszer.



Végezzen próbanyomtatást vagy másolást a gerinctűző funkcióval annak ellenőrzésére, hogy a tűzés rendben megtörténik.

► [3-46. oldal](#)



LYUKASZTÓ MODUL

A lyukasztó modul a finisherre, belső finisherre vagy gerinctűző finisherre felszerelhető eszköz, amely kilyukasztja a kiadandó papírt.

A LYUKASZTÁSI HULLADÉK ÜRÍTÉSE

A lyukasztás során keletkező hulladékot a lyukasztási hulladéktartály gyűjti össze.

A lyukasztási hulladék ürítésénél kövesse az útmutató előírásait.

Telepített belső finisher esetén

1

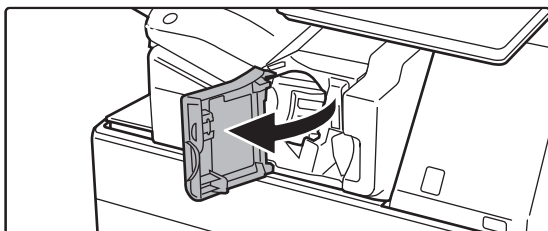

Nyissa ki a finisher előlapját.

2

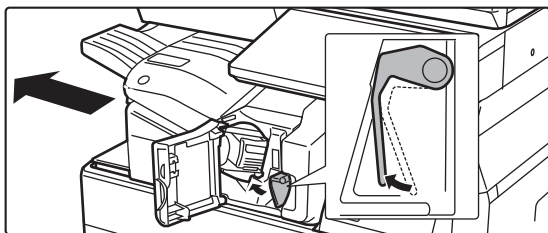

Miközben a kart balra nyomja, tolja el a finishert balra ütközésig.

3

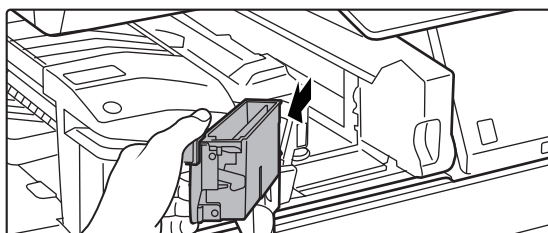

Fogja meg a lyukasztási hulladéktartály fogantyúját, óvatosan húzza ki a dobozt, és ürítse ki a lyukasztási hulladékot.

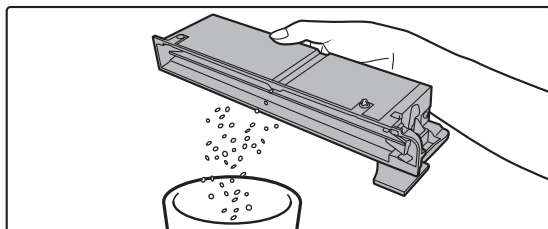



4

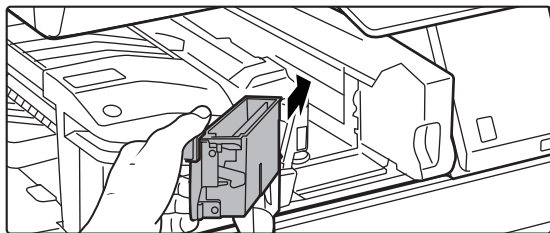

Helyezze vissza a lyukasztási hulladéktartályt.

Ha nem helyezi vissza megfelelően a lyukasztási hulladéktartályt, a lyukasztási funkcióval nem végezhető nyomtatás.

5

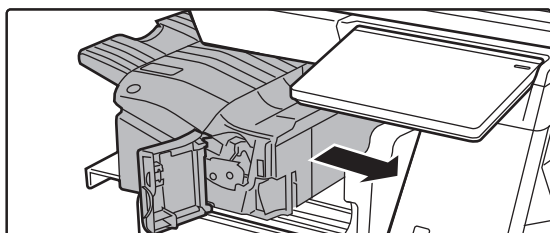

Ütközésig tolja el jobbra a finishert.

6

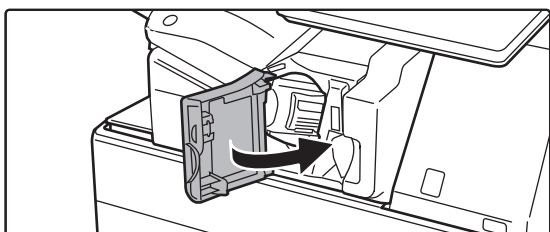

Csukja be a finisher előlapját.



A finisher telepítve van

1

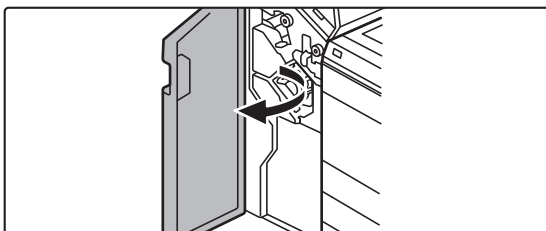

Nyissa ki az elülső borítást.

2

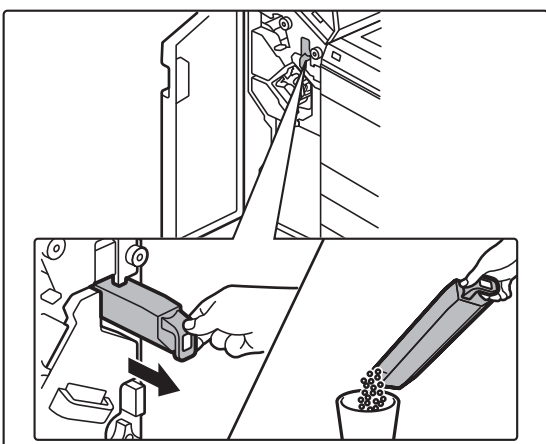

Húzza ki a lyukasztási hulladéktartályt, és ürítse ki a lyukasztási hulladékot.

3

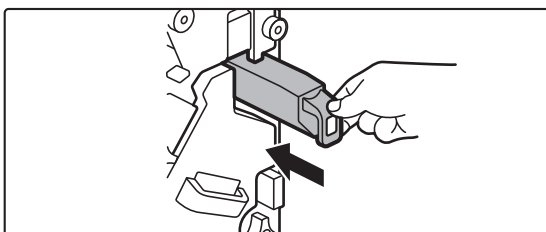

Helyezze vissza a lyukasztási hulladéktartályt.

Ha nem helyezi vissza megfelelően a lyukasztási hulladéktartályt, a lyukasztási funkcióval nem végezhető nyomtatás.

4

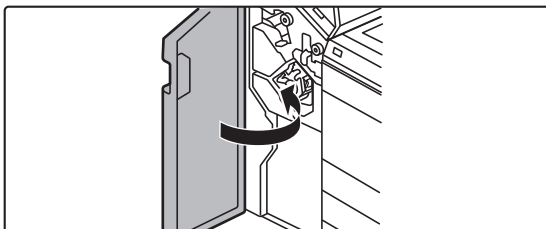

Zárja vissza az előlapot.



Finisher (nagy méretű rendező) telepítve

1

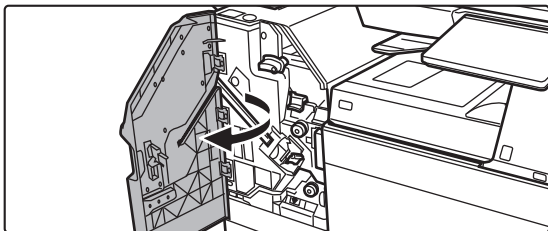

Nyissa ki az elülső borítást.

2

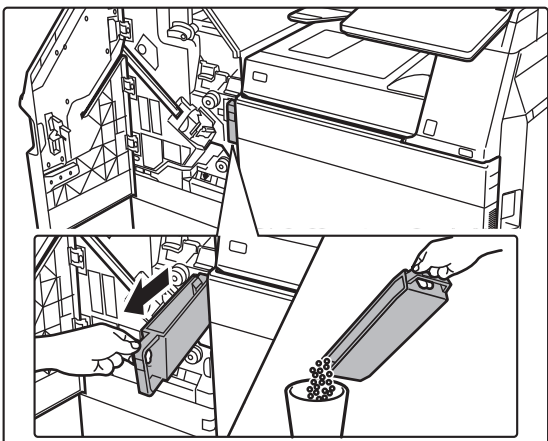

Húzza ki a lyukasztási hulladéktartályt, és ürítse ki a lyukasztási hulladékot.

3

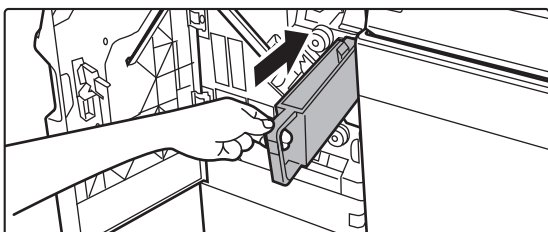

Helyezze vissza a lyukasztási hulladéktartályt.

Ha nem helyezi vissza megfelelően a lyukasztási hulladéktartályt, a lyukasztási funkcióval nem végezhető nyomtatás.

4

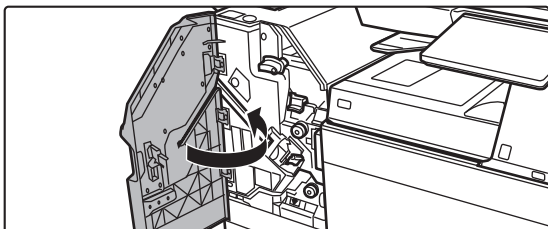

Zárja vissza az előlapot.



Telepített gerinctűző finisher esetén

1

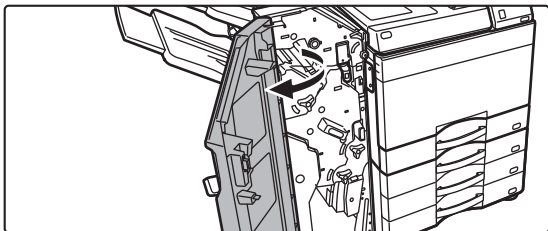

Nyissa ki az elülső borítást.

2

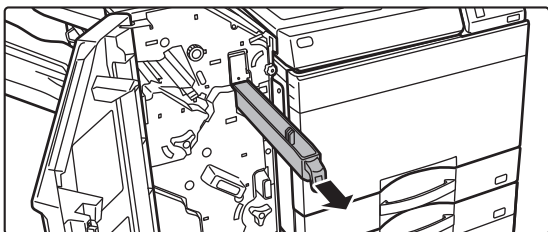

Húzza ki a lyukasztási hulladéktartályt, és ürítse ki a lyukasztási hulladékot.

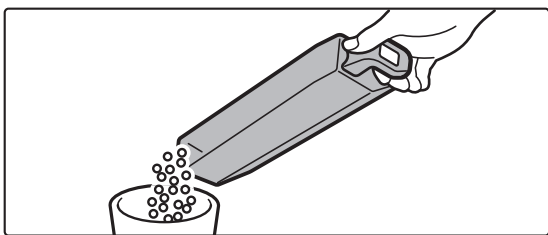

3

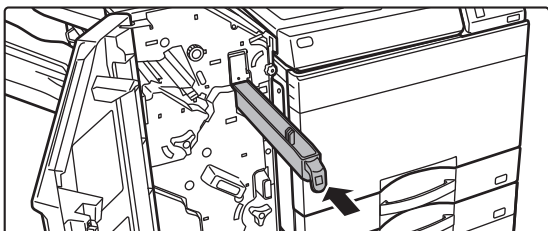

Helyezze vissza a lyukasztási hulladéktartályt.

Ha nem helyezi vissza megfelelően a lyukasztási hulladéktartályt, a lyukasztási funkcióval nem végezhető nyomtatás.

4

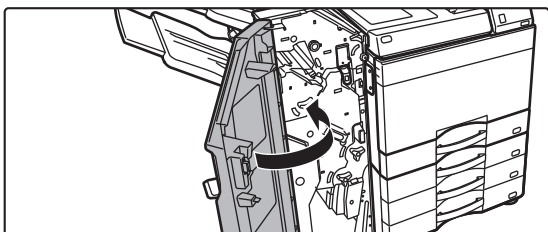

Zárja vissza az előlapot.



Gerinctűző finisher (nagy méretű rendező) telepítve

1

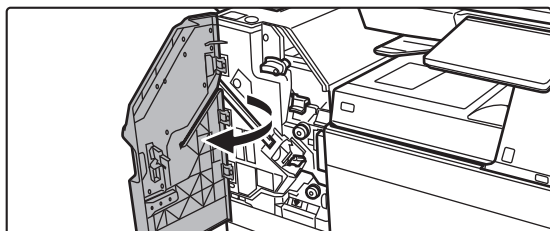

Nyissa ki az elülső borítást.

2

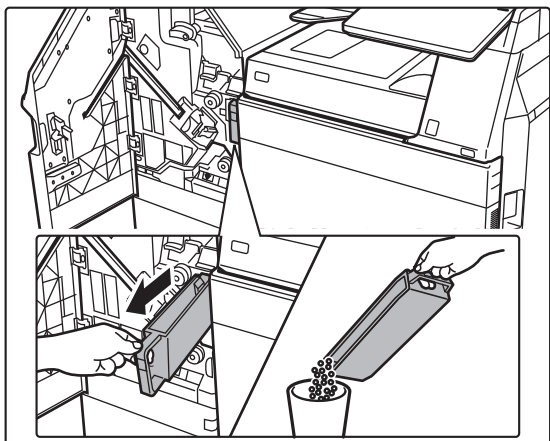

Húzza ki a lyukasztási hulladéktartályt, és ürítse ki a lyukasztási hulladékot.

3

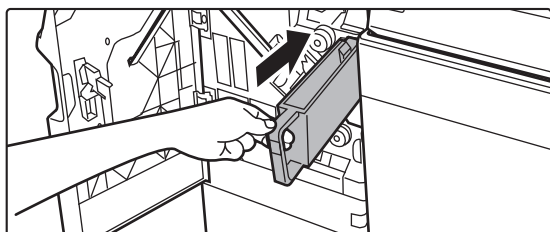

Helyezze vissza a lyukasztási hulladéktartályt.

Ha nem helyezi vissza megfelelően a lyukasztási hulladéktartályt, a lyukasztási funkcióval nem végezhető nyomtatás.

4

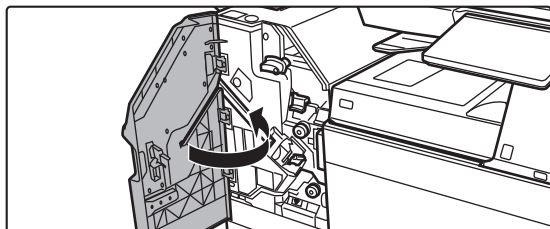

Zárja vissza az előlapot.



HAJTOGATÓEGYSÉG

A hajtogatóegység Z hajtás, Levélhajtás, Harmonika és a Félbehajtás készítésére használható.

RÉSZEGYSÉGEK NEVE

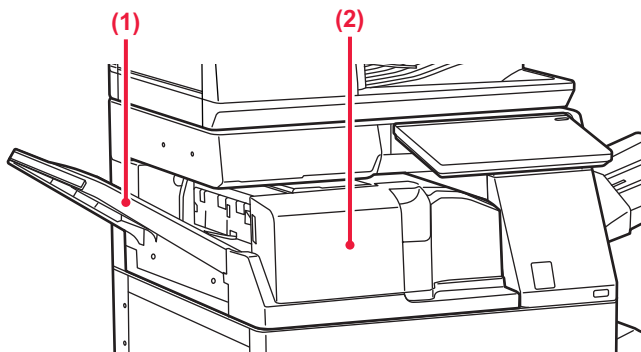

(1) Előlap

Nyissa ki ezt az ajtót az elakadt papír eltávolításához. A tálca kihúzható. Ha nagy, például 11" x 17" (A3) méretű papírra szeretne nyomtatni, húzza ki a tálcat.

(2) Hajtogatóegység kimeneti tálcája

Ebbe a tálcába érkeznek a hajtogatott lapok.



KARBANTARTÁS

RENDSZERES KARBANTARTÁS

A készülék csúcsteljesítményű működésének fenntartása érdekében rendszeresen tisztítsa a gépet.



A készülék tisztítására ne használjon gyúlékony aeroszolt. Az aeroszoból származó gáz forró elektromos alkatrészekkel vagy a gép belsejében lévő a fixáló egységgel érintkezve tüzet vagy áramütést okozhat.



- A készülék tisztítására ne használjon hígítót, benzint vagy hasonló illékony tisztítószeret. Tönkretehetik a készülék burkolatát, illetve annak elszíneződését okozhatják.
- Puha ruhával óvatosan törölje le a szennyeződést a kezelőpanel tükörfényes felületéről (lásd jobbra). Ha durva szövetet használ, vagy túl erősen dörzsöli, megsértheti a felületet.

A DOKUMENTUMÜVEG ÉS AZ AUTOMATIKUS DOKUMENTUMADAGOLÓ TISZTÍTÁSA

Ha a dokumentumüveg vagy a dokumentum-háttérlemez elszennyeződik, a szennyeződés koszfoltt, illetve színes vagy fehér vonal formájában jelenik meg a beolvasott képen. Mindig tartsa ezeket a részeket tisztán.

Tiszta, száraz ruhával törölje le őket.

Ha szükséges, vízzel vagy semleges tisztítószerrel nedvesítse meg a ruhát. Ezután egy tiszta, száraz ruhával törölje át.

A képen jelentkező csíkok például



Dokumentumüveg

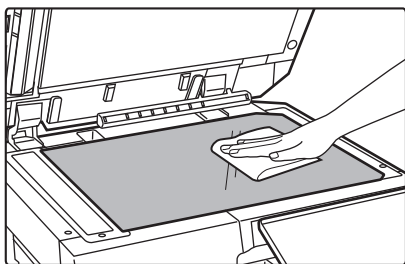

Dokumentum háttérlemez

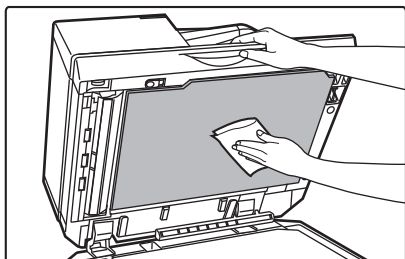



LAPOLVASÓ TERÜLET

Ha fekete vagy fehér vonalak jelennek meg az automatikus dokumentumadagolóval beolvasott képeken, tisztítsa meg a lapolvasó területet (a dokumentumüveg melletti hosszú, keskeny üvegrészt).

Ezt a részt az automatikus dokumentumadagolóban található üvegtisztítóval tisztíthatja meg. Az üvegtisztítót használat után feltétlenül tegye vissza a tartójába.



BP-55C26 / BP-70C31 / BP-70C36 / BP-70C45 / BP-70C55 / BP-70C65 használata esetén

1

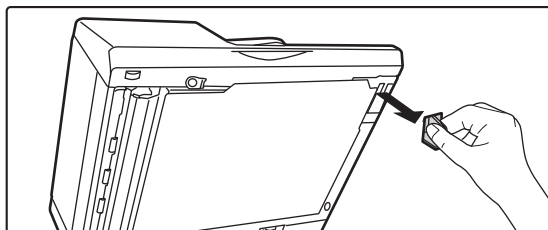

Nyissa fel az automatikus dokumentumadagolót, és vegye ki az üvegtisztítót.

2

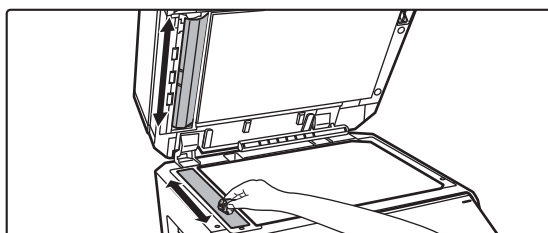

Tisztítsa meg a dokumentumüveg lapolvasó területét az üvegtisztítóval.

Az egyik lapolvasó terület a dokumentumüvegen, a másik pedig az automatikus dokumentumadagolóon belül található.

3

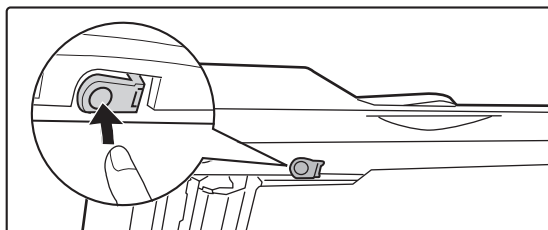

Nyissa fel az automatikus dokumentumadagoló lapolvasó területének fedelét.

A fedél kioldásához nyomja be a kioldógombot.

4

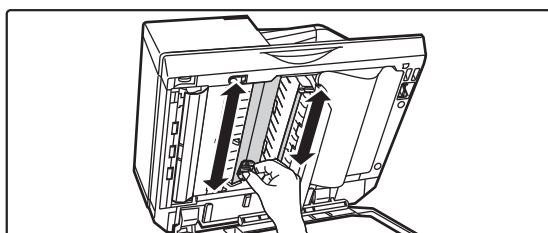

Tisztítsa meg az automatikus dokumentumadagolóon belüli lapolvasó területet.



5

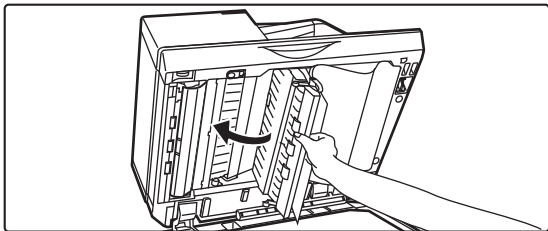

Zárja vissza a fedelet.

6

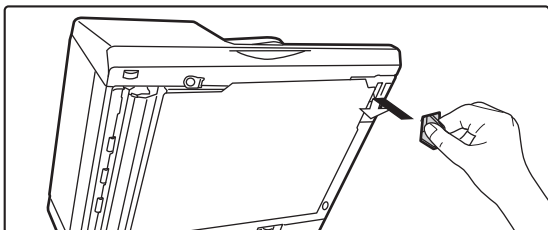

Tegye vissza az üvegtisztítót.



BP-50C26 / BP-50C31 / BP-50C36 / BP-50C45 / BP-50C55 / BP-50C65 / BP-60C31 / BP-60C36 / BP-60C45 használata esetén

1

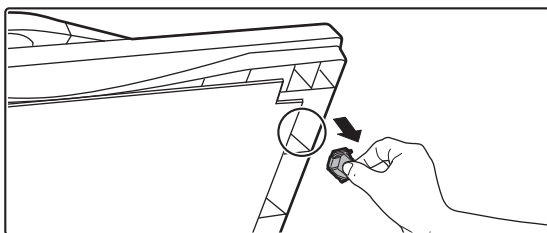

Nyissa fel az automatikus dokumentumadagolót, és vegye ki az üvegtisztítót.

2

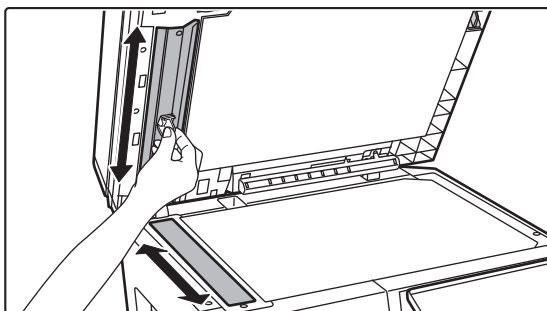

Tisztítsa meg a dokumentumüveg lapolvasó területét az üvegtisztítóval.

3

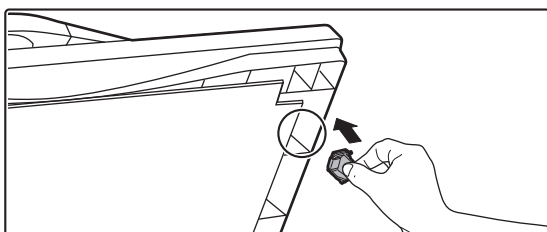

Tegye vissza az üvegtisztítót.



A LÉZEREGYSÉG TISZTÍTÁSA

Ha a készülékben található lézeregység elszennyeződik, a nyomtatott képen különböző vonalminták (színes vonalak) jelenhetnek meg.

A szennyezett lézeregység okozta vonalak (színes vonalak) azonosítása

- A színes vonalak mindig azonos helyen jelennek meg. (A vonalak soha nem feketék.)
- A színes vonalak a papír adagolási irányával párhuzamosak.
- A színes vonalak nem csak a másolatokon, hanem a számítógépről indított nyomtatási munkáknál is láthatók. (Ugyanazok a vonalak jelennek meg a másolatokon és nyomatokon.)

A fentiekhez hasonló helyzetben tisztítsa meg a lézeregységet az alábbiak szerint.

1

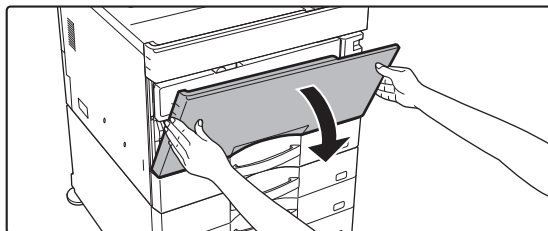

Nyissa ki az elülső borítást.

Nyissa fel, miközben mindkét oldalon lenyomva tartja a domború részeket.



Ha egy finisher (nagy méretű rendező) vagy gerinctűző finisher (nagy méretű rendező) van telepítve az BP-50C55/BP-50C65/BP-70C55/BP-70C65 egységre, nyissa ki a finisher előlapját (nagy méretű rendező), vagy a gerinctűző finisher előlapját (nagy méretű rendező) mielőtt a készülék előlapját kinyitná.

2

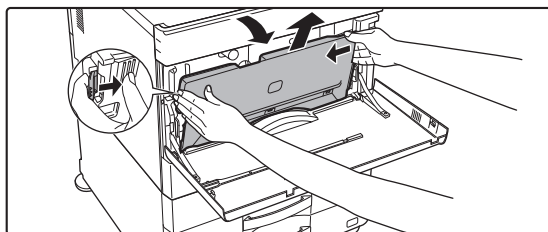

Távolítsa el a festékporgyűjtő tartályt.

A festékporgyűjtő tartály cseréje előtt terítsen újságpapírt vagy hasonló eszközt a készülék alá.

Nyomja meg a kioldógombokat a festékporgyűjtő tartály oldalain, nyomja lefelé a festékporgyűjtő tartályt addig, amíg a festékporgyűjtő tartály megáll, majd lassan emelje meg és vegye ki.



- Ne érjen a belső kábelekhez és csatlakozókhoz.
- A festékporgyűjtő tartályt merőleges irányban, összenyomás nélkül kell cserélni.

3

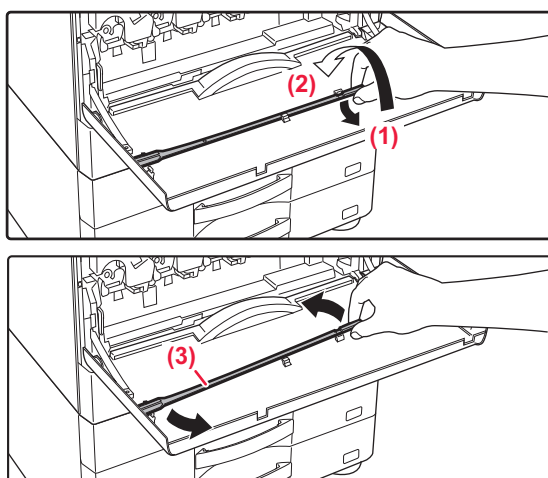

Vegye ki a lézeregység tisztítóeszközét.

A tisztító eszköz az előlaphoz van rögzítve.

- (1) Emelje meg a tisztítóeszköz jobb oldalát, és akassza ki a tartófülből.
- (2) A tartófülön átemelve helyezze a hátoldalára.
- (3) A tisztítóeszközt a vezértengely körül forgatva válassza le a bal oldali tartófülről.



4

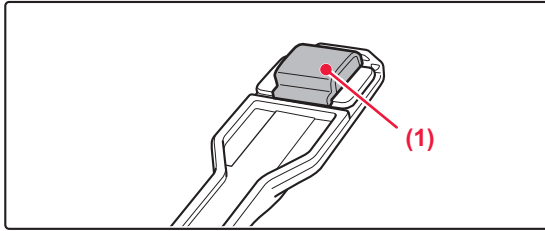

Győződjön meg arról, hogy nem szennyezett a tisztítóeszköz végén lévő tisztítófej.

Ha a tisztítófej piszkos, vegye le, és cserélje ki egy tisztára. A tisztítófej cseréjét lásd az 5–7. lépésben. Ha a tisztító nem szennyezett, folytassa a 8. lépéssel.

5

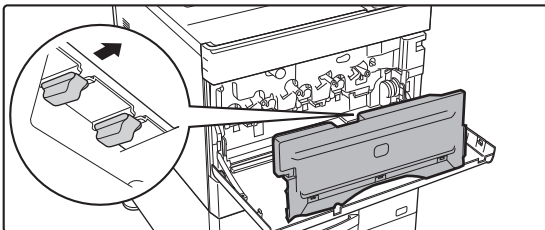

Vegyen le egy tartalék tisztítófejet a festékporgyújtó tartályról.

A tartalék tisztítófejeket a festékporgyújtó tartályban kell tárolni. Fogja meg a tisztítófej végét, és húzza le a festékporgyújtó tartályról.

Távolítsa el a szennyezett tisztítófejet a tisztítóeszköz végéről.

6

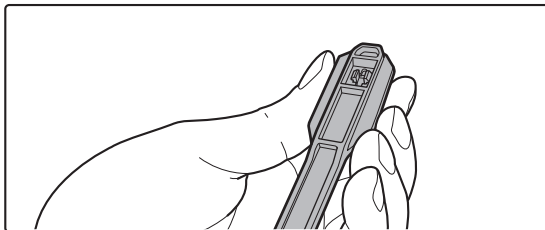

Távolítsa el a szennyezett tisztítófejet a tisztítóeszköz végéről.

- (1) Erősen fogja meg az eszközt a fej rögzítési helyénél.
- (2) A másik kezével nyomja le a fejet rögzítő kapcsot, és vegye le a tisztítófejet.

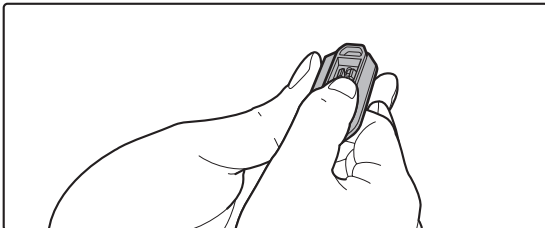

Az eltávolított tisztítófejet tegye vissza a festékporgyújtó tartályra.



7

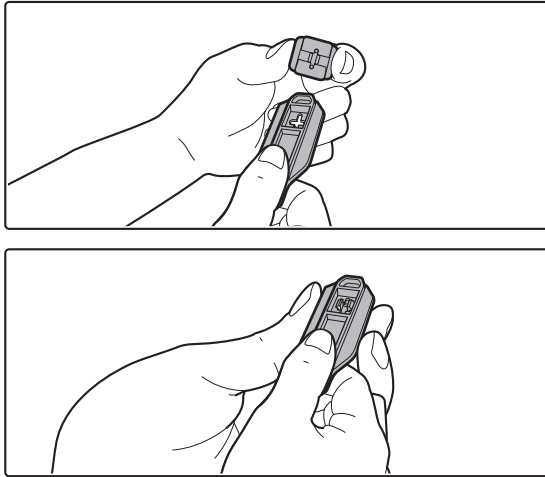

Rögzítse az új tisztítófejet a tisztítóeszközre.

- (1) Igazítsa a tisztítófejen lévő kapcsot a tisztító eszköz rögzítő nyílásához.
- (2) Fogja erősen a tisztítófejet, és nyomja be a tisztító eszközt.

8

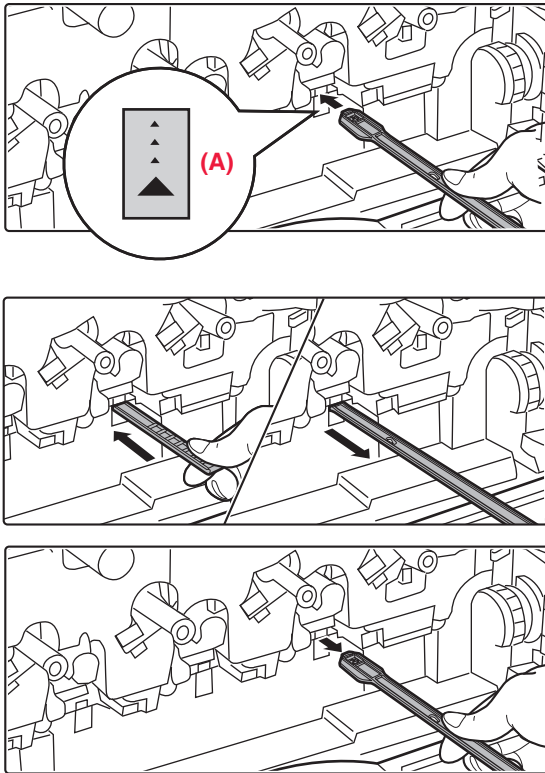

Tisztítsa meg a lézeregységet.

- (1) Lefelé néző tisztítófejjel lassan helyezze az eszközt a megtisztítani kívánt nyílásba.

Fontos, hogy a tisztítófej lefelé nézzen.

A tisztítandó területeket az (A)-hoz hasonló címkék jelzik.

- (2) Tolja be teljesen a nyílásba a tisztítóeszközt, majd húzza kifelé.

Addig húzza kifelé a tisztítóeszközt, amíg nem érzi, hogy a hegye elhagyta a lézer egység tisztítandó felületét.

- (3) Ismételje meg kétszer-háromszor a 2. lépést, majd vegye ki a tisztítóeszközt.



Ne érjen a belső kábelekhez és csatlakozókhoz.



9

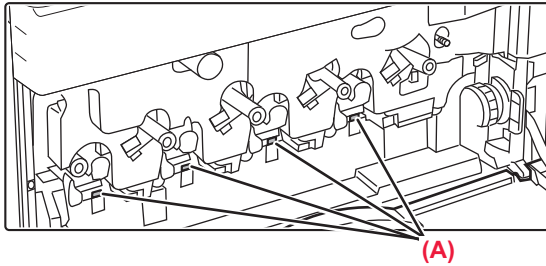

Ismételje meg a 8. lépést, amíg minden nyílást meg nem tisztított a lézeregységben (4 nyílás).

A lézeregység négy helyen tisztítható, a 8. lépésben megtisztított helyel együtt. Tisztítsa meg az összes nyílást.

10

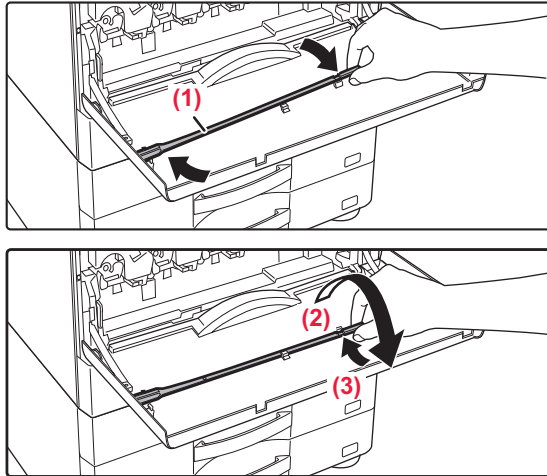

Tegye a helyére a tisztítóeszközt.

- (1) Illessze a tisztítóeszközt a vezértengelyre, és forgassa el, majd helyezze a szélét (a tisztító oldalát) a bal oldali tartófülre.
- (2) Helyezze a tisztítóeszköz jobb oldalát a tartófülön átemelve a belső oldalra.
- (3) Forgassa rá a tisztítóeszközt a tartófülre.

11

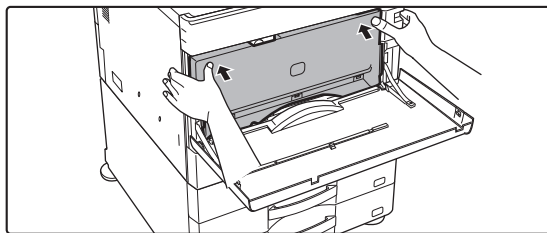

Nyomja be a festékporgyűjtő tartályt a készülékbe.

Addig nyomja be, amíg "kattanó" hangot nem hall. Ez azt jelzi, hogy a bal és jobb retesz bezárult.

12

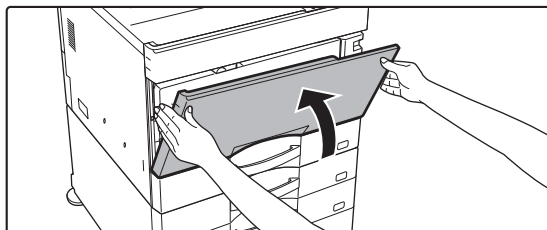

Zárja vissza az előlapot.

Tartsa meg mindkét oldalon és zárja le.

AZ OLDALSÓ ADAGOLÓ GÖRGŐ TISZTÍTÁSA

Ha gyakran fordul elő papírelakadás boríték vagy nehéz papír oldalsó papírtálcából történő adagolásakor, törölje át az adagológörgő felületét tiszta, puha, vízzel vagy semleges tisztítószerrel megnedvesített ronggyal.

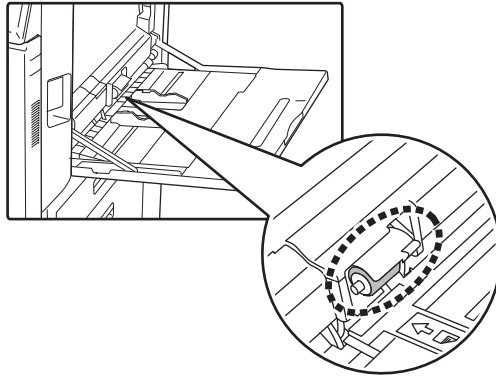



A PAPÍRADAGOLÓ GÖRGŐ TISZTÍTÁSA

Automatikus dokumentumadagoló használata esetén, ha a behelyezett eredeti begyűrdők vagy elakad, törölje át az adagológörgő felületét tiszta, puha, vízzel vagy semleges tisztítószerrel megnedvesített ronggyal a nyíllal jelölt irányban.

BP-50C26/BP-50C31/BP-50C36/BP-50C45/BP-50C55/BP-50C65/BP-60C31/BP-60C36/BP-60C45

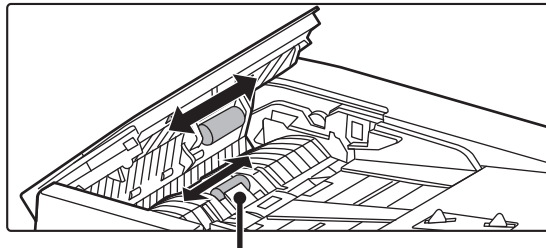

Ügyeljen arra, hogy ne hajlítsa meg vagy ne vegye le a műanyag lapot.

BP-55C26/BP-70C31/BP-70C36/BP-70C45/BP-70C55/BP-70C65

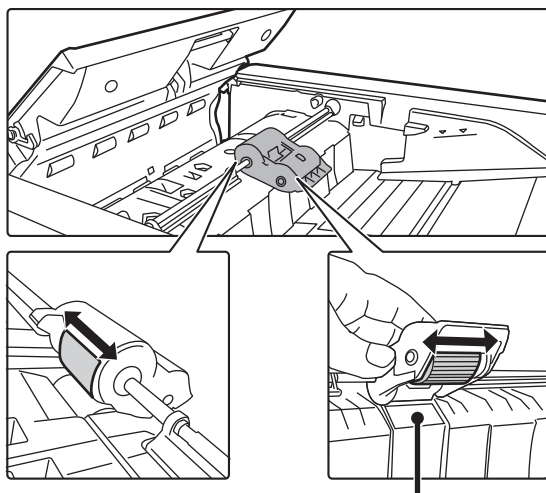

Ügyeljen arra, hogy ne hajlítsa meg vagy ne vegye le a műanyag lapot.



A FESTÉKKAZETTA CSERÉJE

Cserélje ki a festékkazettát. Amikor ez az üzenet jelenik meg, készítsen elő egy új festékkazettát a cseréhez. Mindig cserélje ki a festékkazettát, miután megjelenik a "Cserélje ki a festék kazettát." üzenet. Mindig legyen egy festékkazetta készlet tartalékban, hogy azonnal ki tudja cserélni a festékkazettát, ha az kifogy.



BP-50C55/BP-50C65/BP-70C55/BP-70C65 készülékeken a festékkazetta a nyomtatás leállítása nélkül cserélhető.

CSERE ÜZENET

BP-50C55/BP-50C65/BP-70C55/BP-70C65 használata esetén

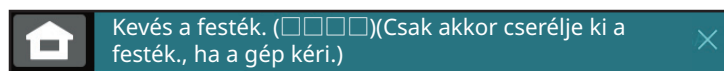

Amikor ez az üzenet jelenik meg, készítsen elő egy új festékkazettát a cseréhez. (□□□□) az előkészítendő festékkazetta színét jelzi.



Ha folytatja a nyomtatást, a következő üzenet jelenik meg. Amikor ez az üzenet jelenik meg, készítsen elő egy új festékkazettát a cseréhez.

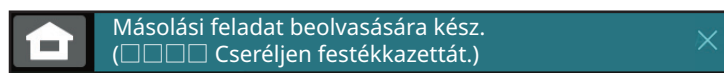

Ha tovább használja a gépet, az alábbi üzenet jelenik meg, ha a festékkazetta kiürül. (□□□□) a kiürült festékkazetta színét jelzi.

Y: Sárga festékkazetta, M: Magenta festékkazetta, C: Cián festékkazetta, és Bk: Fekete festékkazetta
Cserélje ki a festékkazettát egy megfelelő színű új kazettára.

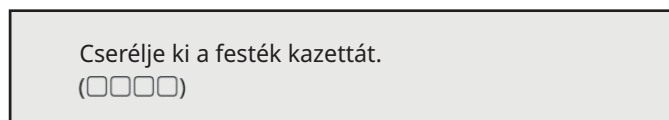



BP-50C26/BP-50C31/BP-50C36/BP-50C45/BP-50C55/BP-50C65/ BP-55C26/BP-60C31/BP-60C36/BP-60C45/BP-70C31/BP-70C36/BP-70C45 használata esetén

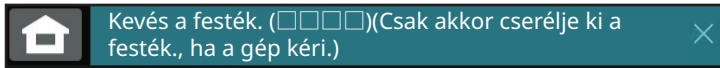

Amikor ez az üzenet jelenik meg, készítsen elő egy új festékkazettát a cseréhez.
(□□□□) az előkészítendő festékkazetta színét jelzi.



Ha tovább használja a gépet, az alábbi üzenet jelenik meg, ha a festékkazetta kiürül.
(□□□□) a kiürült festékkazetta színét jelzi.

Y: Sárga festékkazetta, M: Magenta festékkazetta, C: Cián festékkazetta, és Bk: Fekete festékkazetta
Cserélje ki a festékkazettát egy megfelelő színű új kazettára.

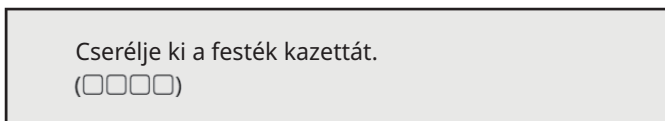

1

BP-50C55/BP-50C65/BP-70C55/BP-70C65 használata esetén

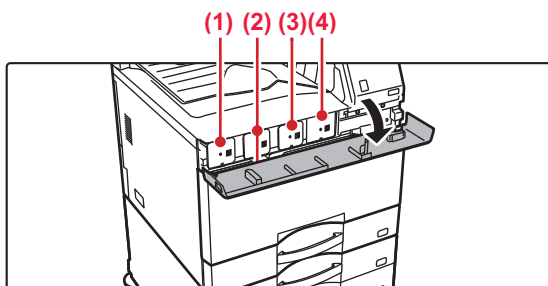

Nyissa ki a festékkazetta fedelét.

- (1) Sárga
- (2) Bíbor
- (3) Cián
- (4) Fekete

Tartsa meg mindkét oldalon és zárja le.

BP-50C26/BP-50C31/BP-50C36/BP-50C45/BP-50C55/BP-50C65/BP-55C26/BP- 60C31/BP-60C36/BP-60C45/BP-70C31/BP-70C36/BP-70C45 használata esetén

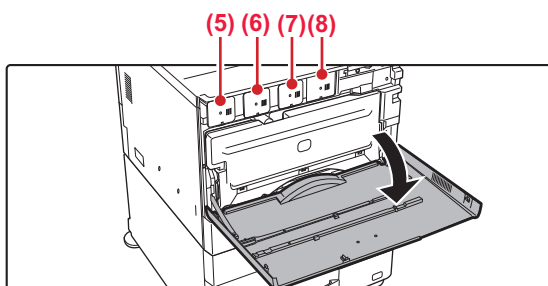

Nyissa ki az elülső borítást.

- (5) Sárga
- (6) Bíbor
- (7) Cián
- (8) Fekete

Tartsa meg mindkét oldalon és zárja le.



2

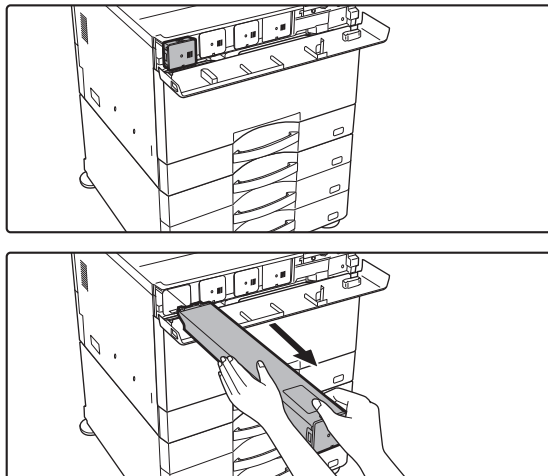

Húzza maga felé a festékkazettát.

Az üres festékkazetta az eltávolításhoz előreugrik. Vízszintes irányban óvatosan húzza ki a festékkazettát. Ha a festékkazettát hirtelen mozdulattal húzza ki, kiömölhet belőle a festék.

(Példa) A sárga festékkazetta cseréje

Az ábrán látható módon mindkét kezével tartva lassan húzza ki a festékkazettát.



Ne próbáljon olyan festékkazettát eltávolítani, amelyet nem lökött ki a készülék.

3

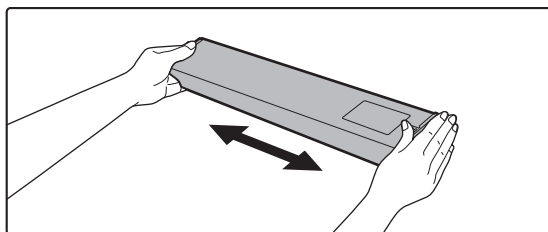

Bontson fel egy új festékkazettát, majd vízszintes irányban ötször-hatszor rázza meg.

4

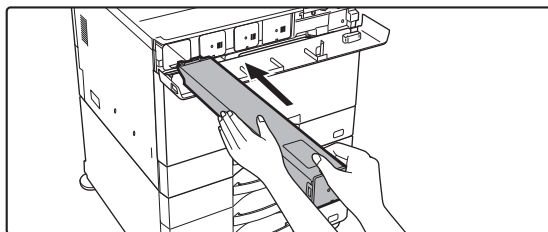

Lassú mozdulattal, vízszintesen helyezze be az új festékkazettát.



Más színű festékkazettát nem lehet behelyezni. Győződjön meg arról, hogy azonos színű festékkazettát helyezett be.



5

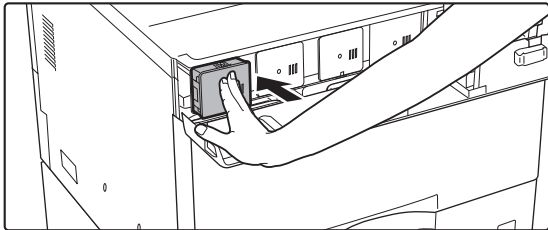

Nyomja be határozott mozdulattal, amíg "kattanó" hangot nem hall.

6

BP-50C55/BP-50C65/BP-70C55/BP-70C65 használata esetén

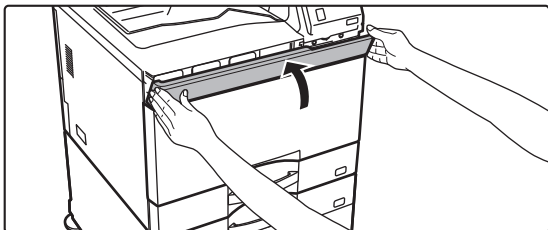

Zárja vissza a festékkazetta fedelét.

Tartsa meg mindkét oldalon és zárja le.

BP-50C26/BP-50C31/BP-50C36/BP-50C45/BP-50C55/BP-50C65/BP-55C26/BP-60C31/BP-60C36/BP-60C45/BP-70C31/BP-70C36/BP-70C45 használata esetén

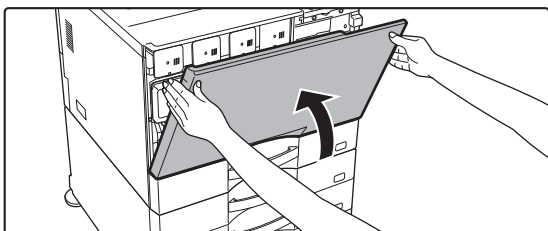

Zárja vissza az előlapot.

A festékkazetta cseréje után a gép automatikusan képbeállítás módba lép. Ne nyissa le az előlő bortót, ameddig ez tart.

Tartsa meg mindkét oldalon és zárja le.



- Ne dobja tűzbe a festékkazettát. A festék szétszállhat és égési sérülést okozhat.
- A festékkazettát kisgyermekektől elzárva tartsa.
- Ha a festékkazettát állítva tárolja, a festék összekeményedhet, és használhatatlanná válhat. A festékkazettát mindig az oldalán tárolja.
- Ha a SHARP által ajánlott festékkazettától eltérő típust használ, a készülék teljesítménye minőség és mennyiség tekintetében is elmaradhat a legjobbtól, és a készülék is károsodhat. Csak a SHARP által ajánlott festékkazettát használja.



- Ha a színes festékkazetták bármelyike kiürül, nem lehet színesben nyomtatni. Ha a Y, M, vagy C festékkazetták kiürülnek, de a Bk (fekete) kazettában még marad festék, akkor a gép fekete-fehéren nyomtat.
- A használati feltételektől függően előfordulhat, hogy a színek elhalványulnak, vagy a kép elmosódott lesz.



- Győződjön meg róla, hogy mind a négy festékkazettát betette (Y/M/C/Bk).
- A használt festékkazettákat a szerviztechnikus összegyűjti. A szerviztechnikus össze fogja gyűjteni őket.
- A becsült maradék festékmennyiség megtekintéséhez (%-ban jelezve) tartsa lenyomva a [Kezdő képernyő] gombot nyomtatás közben vagy készenléti üzemmódban. Amikor az érték "25-0%" közé esik, készítsen elő egy festékkazettát a cseréhez, mielőtt a festék kifogyna.
- Amikor a festék kifogy és a kijelzőn a főablak látható, megjelenik a "Fest. Kifogy." üzenet a képernyő jobb felső sarkában. Ezen felül, ha a festékmennyiség megjelenik a kezdő képernyőn, "⚠" jelzés jelenik meg a kifogyott festékek színjelzésével együtt.



A FESTÉKPORGYŰJTŐ TARTÁLY CSERÉJE

A festékporgyűjtő tartály a nyomtatás közben keletkező felesleges festéket gyűjti össze. Ha a festékporgyűjtő tartály megtelik, a "Cserélje ki a festékporgyűjtő tartályt." üzenet jelenik meg.

Cserélje ki a festékporgyűjtő tartályt az érintőpanelen megjelenő üzenet utasításai szerint.

Ha a gombra koppint, megjelennek a festékporgyűjtő tartály cseréjére vonatkozó utasítások. Kövesse az utasításokat. Az üzenet a festékporgyűjtő tartály cseréjét követően automatikusan eltűnik.



- Ne dobja tűzbe a festékporgyűjtő tartályt. A festék szétszállhat és égési sérülést okozhat.
- A festékporgyűjtő tartályt tartsa kisgyermekektől elzárva.



Ne érjen a belső kábelekhez és csatlakozókhoz.

1

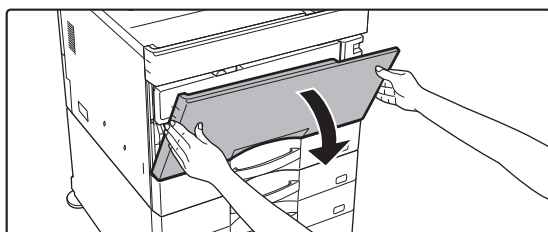

Nyissa ki az elülső borítást.

Nyissa fel, miközben mindkét oldalon lenyomva tartja a domború részeket.



Ha egy finisher (nagy méretű rendező) vagy gerinctűző finisher (nagy méretű rendező) van telepítve az BP-50C55/BP-50C65/BP-70C55/BP-70C65 egységre, nyissa ki a finisher előlapját (nagy méretű rendező), vagy a gerinctűző finisher előlapját (nagy méretű rendező) mielőtt a készülék előlapját kinyitná.

2

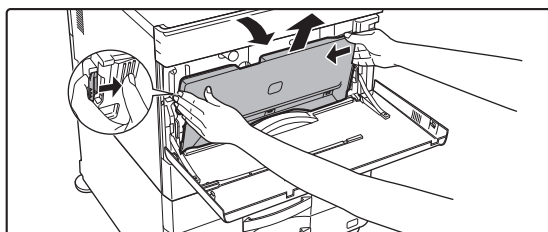

Távolítsa el a festékporgyűjtő tartályt.

Nyomja meg a kioldógombokat a festékporgyűjtő tartály oldalain, nyomja lefelé a festékporgyűjtő tartályt addig, amíg a festékporgyűjtő tartály megáll, majd lassan emelje meg és vegye ki.



Tartsa meg a még nem használt csere tisztítófejet. Tárolja az új festékporgyűjtő tartály bal oldalán.



3

Tegye a festékporgyűjtő tartályt vízszintes felületre.

Mielőtt a tartályt leteszi, tegyen egy darab papírt, pl. újságpapírt a felületre.



- A festékporgyűjtő tartályt merőleges irányban, összenyomás nélkül tartsa.
- Ne irányítsa lefelé a lyukakat, mert a használt festék kiömlik.
- Az eltávolított festékporgyűjtő tartályokat ne dobja ki, helyezze a tartályokat a mellékelt műanyag tasakba és a tartály eredeti dobozában tárolja.

A tartályt felülről, ferdén helyezze be. (Ellenkező irányban, mint ahogy kivette.)

7

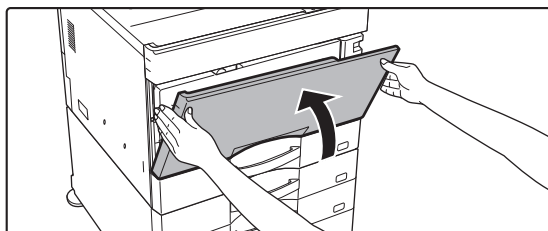

Zárja vissza az előlapot.

Tartsa meg mindkét oldalon és zárja le.



A KÉSZÜLÉK KEZELÉSE

ÉRINTŐPANEL

ÉRINTÉSI MÓDOK	2-2
MŰKÖDTETÉSI MÓDOK	2-2
A GYAKRAN HASZNÁLT GOMBOK MŰKÖDÉSE	2-5
MŰVELETI PANEL	2-6
RENDSZERADATOK KÉPERNYŐ	2-7

KEZDŐ KÉPERNYŐ ÉS ELŐNÉZETI KÉPERNYŐ

FŐABLAK	2-8
ÁTTEKINTÉS	2-8
A GÉP ÁLLAPOTÁT JELZŐ IKON2-10	
ELŐNÉZETI KÉPERNYŐ	2-12

MÓDOSÍTSA AZ ÉRINTŐPANEL KIJELZŐJÉT

A KEZDŐ KÉPERNYŐ SZERKESZTÉSE	2-20
A KEZDŐ KÉPERNYŐ ELRENDEZÉSÉNEK	
MEGVÁLTOZTATÁSA	2-43
MFP KIJELZŐMINTA KIVÁLASZTÁSA A KEZDŐ	
KÉPERNYŐHÖZ	2-46
A KEZDŐ KÉPERNYŐN MEGJELENŐ SZÖVEG	
SZÍNÉNEK MEGVÁLTOZTATÁSA	2-48
A KEZDŐ KÉPERNYŐ HÁTTÉRKÉPÉNEK	
MEGVÁLTOZTATÁSA	2-50
A FIX GOMBOK MÓDOSÍTÁSA	2-54
A SZÖVEGMÉRET NÖVELÉSE	2-56
A KÉSZÜLÉK NYELVÉNEK MEGVÁLTOZTATÁSA	
2-57	

FELADAT ÁLLAPOT

FELADATOK LEÁLLÍTÁSA/TÖRLÉSE, PRIORITÁSOS	
FELDOLGOZÁS ÉS ÁLLAPOT ELLENŐRZÉSE	2-63
FELADATÁLLAPOT KÉPERNYŐK TÍPUSAI	2-63
FOLYAMATBAN LÉVŐ VAGY KÉSLELTETETT	
FELADAT LEÁLLÍTÁSA/TÖRLÉSE	2-65
KÉSLELTETETT FELADATOK PRIORITÁSOS	
FELDOLGOZÁSA	2-66
KÉSLELTETETT VAGY FOLYAMATBAN LÉVŐ	
FELADAT ELLENŐRZÉSE	2-69
KÉSZ FELADATOK ELLENŐRZÉSE	2-70
A FELADATSOR ÉRTELMEZÉSE	2-71

KARAKTERBEVITEL

KARAKTERBEVITEL	2-74
A SZOFTVERES BILLENTYŰZET GOMBJAINAK	
NEVE ÉS FUNKCIÓJA	2-74
BILLENTYŰZET BEÁLLÍTÁS MEGADÁSA	2-75



ÉRINTŐPANEL

ÉRINTÉSI MÓDOK

MŰKÖDTETÉSI MÓDOK

A hagyományos tapintásnak megfelelő koppintáson kívül a gép érintőpanelét érintéssel, pöccintéssel és csúsztatással lehet működtetni.

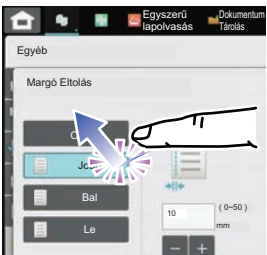
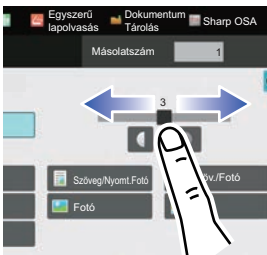
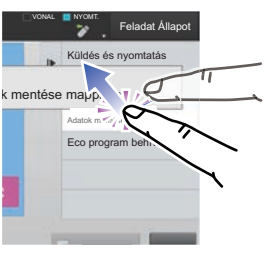
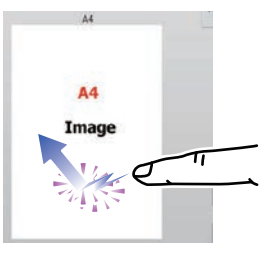
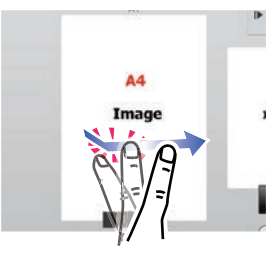
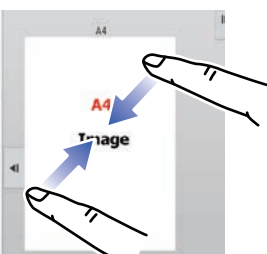
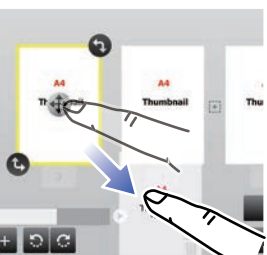
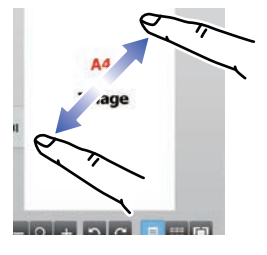
	<p>Koppintás Érintse az ujját a panelhez, majd gyorsan emelje fel. Ezzel a módszerrel gombot, fület vagy jelölőnégyzetet választhat ki.</p>		<p>Csúsztatás A sok tételt tartalmazó listákat a görgetősávval (a panelen csúsztatott ujjával) görgetheti felfelé vagy lefelé.</p>
	<p>Hosszú érintés Érintse az ujját a panelhez, és tartsa rajta egy kis ideig. Tartsa nyomva (hosszú érintés) a kezelőpanelen vagy a szövegmező karakterein, a karakterek buborékban történő megjelenítéséhez.</p>		<p>Dupla koppintás Érintse meg kétszer a képernyőt. Ezzel a művelettel felnagyíthatja az előnézeti képet.</p>
	<p>Pöccintés Az előnézeti kép gyors görgetéséhez pöccintse meg a panelt.</p>		<p>Csippentés Érintse meg két ujjal a képernyőt, és húzza őket egymás felé. Ezzel kicsinyítheti a megjelenített tallózót vagy előnézetet.</p>
	<p>Húzás Előnézet közben az eredeti példány oldalát húzással cserélheti le (úgy, hogy a panelen tartott ujjával valamilyen irányba elcsúsztatja azt).</p>		<p>Széthúzás Érintse meg két ujjal a képernyőt, és húzza őket szét egymástól. Ezzel nagyíthatja a megjelenített tallózót vagy előnézetet.</p>



Az egyes képernyőkön végezhető műveletek

Gomb (koppintás)

- A. Koppintással válasszon ki egy tételt. A kiválasztott gomb színe megváltozik.
- B. A számok beírásához koppintson a számbillentyűkre.
- C. Koppintással növelje vagy csökkentse az értéket. Az érintés addig növeli vagy csökkenti az értéket, amíg az érintés tart.
- D. Koppintással jelölje be (☑) a négyzetet a beállítás engedélyezéséhez.
- E. A képernyő bezárásához koppintson ide.

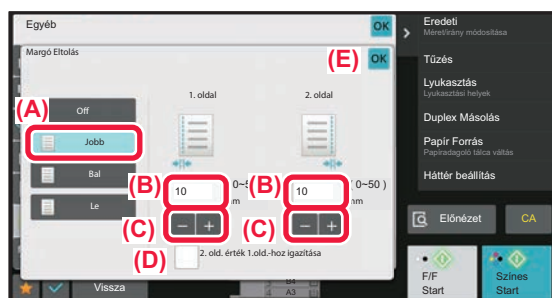

Lista (koppintás, csúsztatás és pöccintés)

- A. Koppintással válasszon ki egy tételt. A kiválasztott tétel színe megváltozik.
- B. Csúsztassa fel- vagy lefelé a sávot. Akkor jelenik meg, amikor az elem nem fér el a kijelzőn.
- C. Pöccintse a gombot felfelé vagy lefelé. A tétel felfelé vagy lefelé gördül.

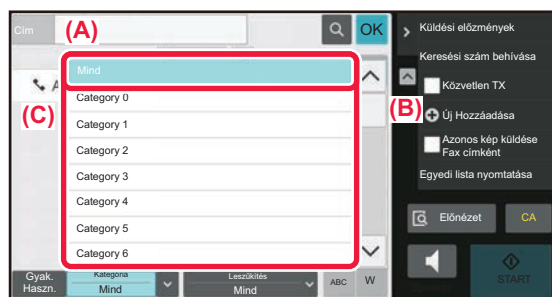

Csúszka (csúsztatás)

- A. Csúsztassa el a gombot egyik oldalról a másikra.

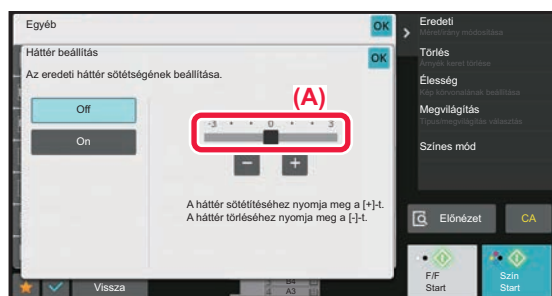



Fül (koppintás)

A. A kijelző átváltásához koppintson valamelyik fülre.

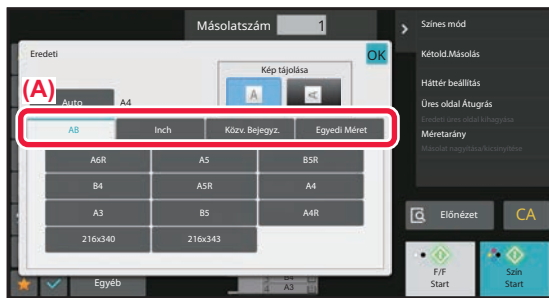

Előnézeti képernyő (dupla koppintás / csippentés / széthúzás)

A. Az előnézeti képernyő "csippentése" esetén a képernyőn látható kép mérete csökken, "széthúzáskor" pedig nő.

A "dupla koppintás" szintén nagyítja a képet.

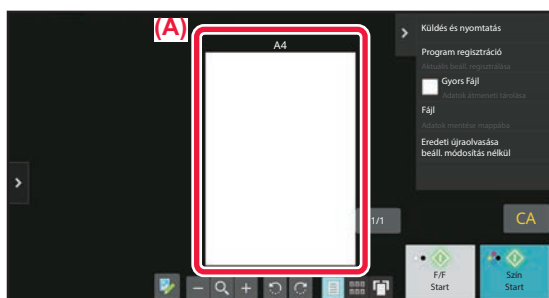



A GYAKRAN HASZNÁLT GOMBOK MŰKÖDÉSE

Számgombok

Érintsen meg egy számot a beíráshoz.

A beírt szám törléséhez érintse meg a [C] gombot.

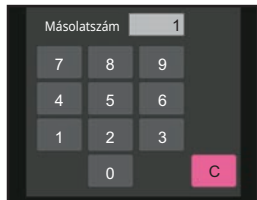

A cím képernyőn számoktól eltérő karaktereket is megadhat, és a gép más billentyűzetkiosztást biztosít. A [←] és [→] gombokkal a kurzort is mozgathatja. A [C] gombbal törölheti a kurzortól balra eső karaktert.

[Start] gomb ([F/F Start] gomb és [Színes Start] gomb)

Érintse meg a nyomtatási vagy küldési feladat végrehajtásához.

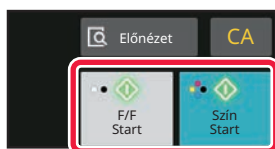

Másolás módban az [F/F Start] és a [Szín Start] gomb jelenik meg.

[Másolás törlése] gomb, [Storing Cancelled] gomb, [Lapo törl] gomb, [Küldés törölve] gomb

Koppintson rá a másolás, nyomtatás vagy átvitel leállításához.

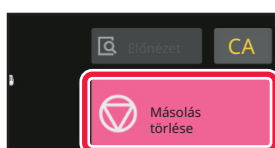

[CA] gomb

Érintse meg az összes beállítás törléséhez, és a kezdő állapot visszaállításához mindegyik módban.

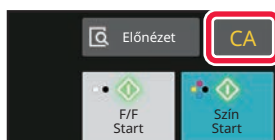



MŰVELETI PANEL

Amikor az egyes üzemmódokban konfigurálja a funkciókat, az ajánlott funkciók megjelennek a műveleti panelen. A műveleti panelen konfigurálhatja a funkciókat, vagy kombinálhatja a konfigurált funkciót a műveleti panelen látható funkcióval.

Ha a műveleti panel nem látható, koppintson a műveleti panel fülére.

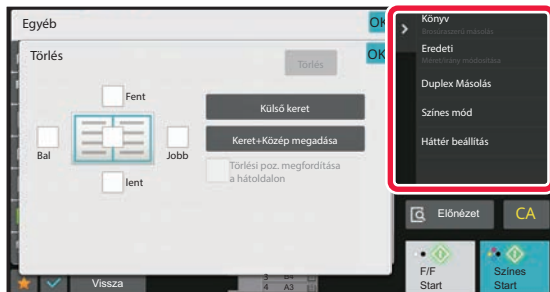

A műveleti panelen látható funkciók az üzemmódtól, illetve a konfigurált funkcióktól függően változóak.

Ha túl sok funkciót konfigurált a műveleti panelen történő megjelenítéshez, a panel függőleges irányú görgetésével vagy a ▼ és ▲ gombokra koppintva megtekintheti az összeset.

Nagyított kijelzési módban előfordulhat, hogy a műveleti panelen lévő szöveg egy része nem látható. A teljes szöveg megjelenítéséhez tartsa nyomva a részlegesen látható gombot, vagy csúsztassa balra a műveleti panel fülét.



RENDSZERADATOK KÉPERNYŐ

Koppintson a [Rendszer info.] gombra az érintőképernyő felső részén a rendszeradatok területre a Rendszeradatok képernyő megjelenítéséhez.

Ha a készüléken hiba jelentkezik, akkor ez a képernyő automatikusan megjeleníti a hiba részleteit is.

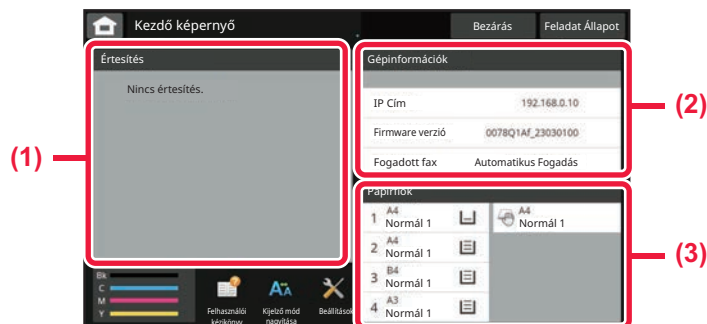

(1) Értesítés

Amennyiben olyan hiba jelentkezett, melynek elhárítása felhasználói beavatkozást igényel - például kifogyott a festékkazetta vagy elakadt a papír -, akkor utasítások jelennek meg itt.

Ha → jelenik meg az Értesítési lista jobb oldalán, a → ikonra koppintva arra a beállítási képernyőre ugrik, ahol a hibát megoldhatja.

A probléma megszüntetését követően az értesítések eltűnnek a listáról.

(2) Gépadatok

A készülék csatlakozási állapota jelenik meg.

(3) Papírfiók

A készülékben lévő megmaradt papírmennyiség, a papír mérete és típusa jelenik meg. Ide koppintva a Papírtálca beállítások képernyőre ugrik.



KEZDŐ KÉPERNYŐ ÉS ELŐNÉZETI KÉPERNYŐ

FŐABLAK

Ha a [Főablak] gombra koppint, az érintőpanelen megjelenik a kezdő képernyő. A főablakban láthatók az üzemmódok vagy funkciók kiválasztására szolgáló gombok.

ÁTTEKINTÉS

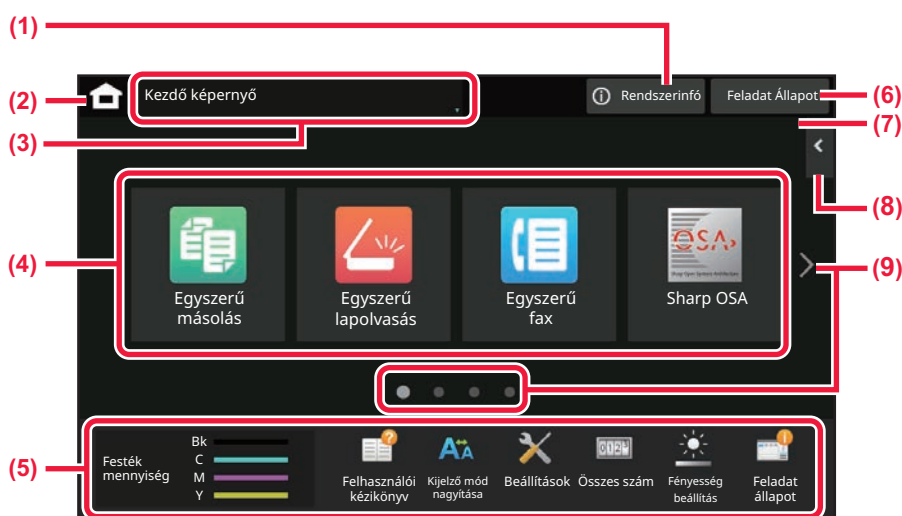

(1) Rendszeradatok kijelzőterület

Koppintson erre a területre a Rendszeradatok képernyő megjelenítéséhez.

► [RENDSZERADATOK KÉPERNYŐ \(2-7. oldal\)](#)

(2) [Kezdő képernyő]

A kezdő képernyőre vált.

(3) Üzemmodválasztó terület

A módválasztó képernyő jelenik meg.

(4) Parancsikonok

Itt választhatók ki az üzemmódok vagy funkciók parancsikonjai.

► [A KEZDŐ KÉPERNYŐ SZERKESZTÉSE \(2-20. oldal\)](#)

(5) Rögzített kijelzőgombok

Ezek a gombok használhatók a készülék használatát megkönnyítő funkciók kiválasztásához.

(6) [Feladat állapot] gomb

Szövegesen vagy ikonnal megjeleníti a folyamatban lévő vagy végrehajtásra váró feladatot.

► [FELADATOK LEÁLLÍTÁSA/TÖRLÉSE, PRIORITÁSOS FELDOLGOZÁS ÉS ÁLLAPOT ELLENŐRZÉSE \(2-63. oldal\)](#)

(7) Óra

Itt látható a pontos idő.

(8) Műveleti panel

Itt választhatók ki az adott üzemmódban használható funkciók.

Koppintson a fülre, és megjelenik a funkciógombok listája.

► [MŰVELETI PANEL \(2-6. oldal\)](#)

(9) Kezdő képernyő oldalváltó gomb

Itt lehet átváltani a parancsikonokat megjelenítő képernyők között.



Legutóbbi feladatok

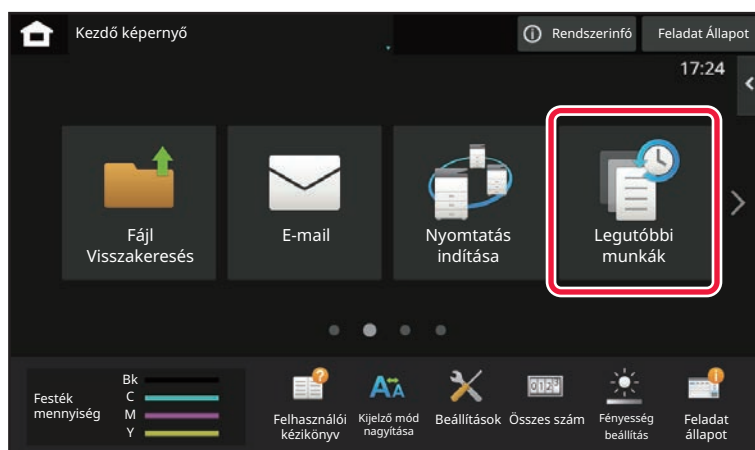

Erre a gombra koppintva listán jeleníti meg a legutóbb használt feladatokat.
A listán erre az elemre koppintva beállíthatja a lista tartalmát.

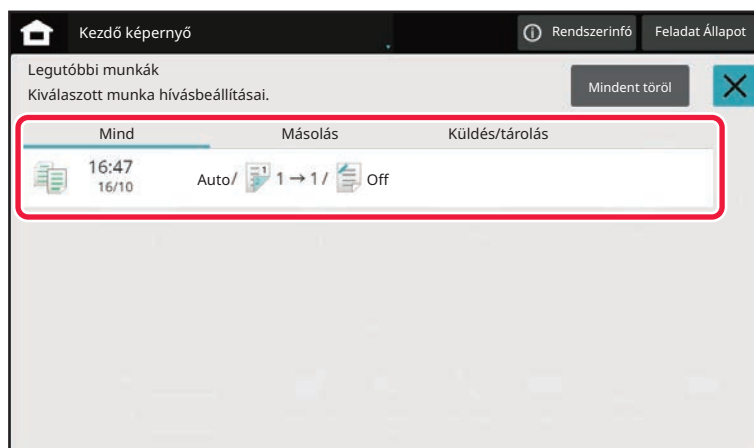



A GÉP ÁLLAPOTÁT JELZŐ IKON

Ikon	Gép állapota	Ikon	Gép állapota
	Nyomtatási adatok feldolgozása folyamatban.		USB-eszköz van felszerelve.
	Nyomtatási adatok nyomtatása folyamatban.		A helyszíni támogatási rendszer engedélyezve.
	Küldött adatok vannak a gépben.		Egy byte-os alfanumerikus karakterbevitel
	Továbbítási hibaadatok vannak a gépben.		Adatbiztonsági készlet van felszerelve.
	Fogadott adatok vannak a gépben.		Csatlakozás a hozzáférési ponthoz (4. szint)
	Bizalmas fogadott faxadatok vannak a gépben.		Csatlakozás a hozzáférési ponthoz (3. szint)
	Fogadott adatok visszatartva.		Csatlakozás a hozzáférési ponthoz (2. szint)
	Fogadott előnézeti adatok vannak a gépben.		Csatlakozás a hozzáférési ponthoz (1. szint)
	OSA-kommunikáció van folyamatban.		Nincs csatlakoztatva a hozzáférési ponthoz
	Kijelző mód nagyítása bekapcsolva.		A gépben található vezeték nélküli hálózati eszköz hibás csatlakozása*
	Eco mód bekapcsolva.		Várakozás a hozzáférési pontra
	A gép karbantartási figyelmeztetést adott ki.		Nem csatlakoztatott egy LAN-kábelt.
	Távoli művelet van folyamatban.		Bluetooth csatlakozás folyamatban.

* Hívja fel a gép viszonteladóját, vagy a legközelebbi hivatalos márkakereskedést.



MÓDVÁLTÁS

Üzem módváltás a főablakban

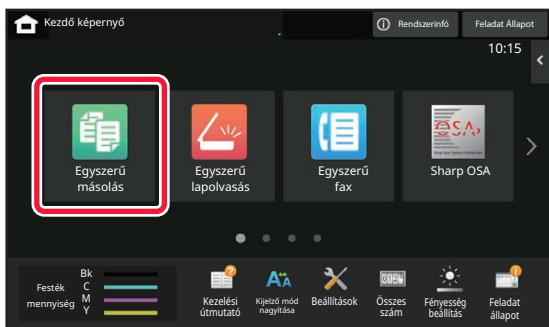
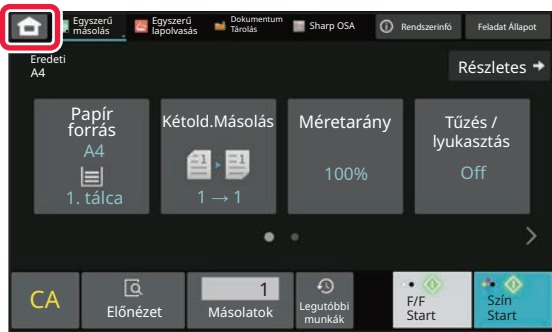

Üzem módváltás a módjelző képernyőn

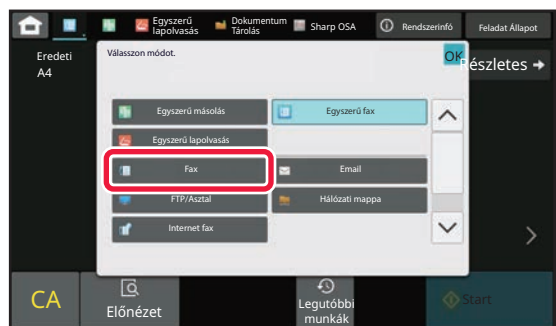
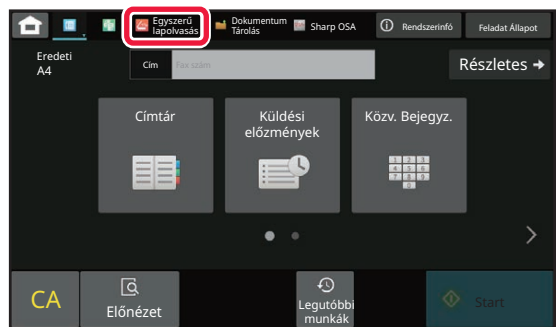
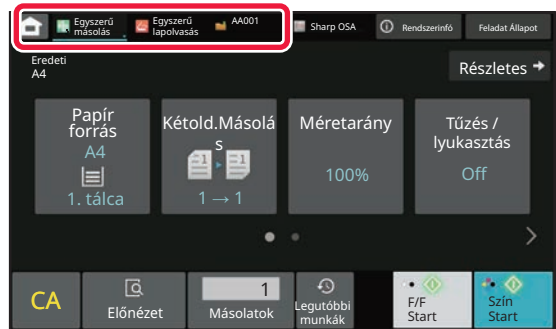

A főablak szerkesztésére szolgáló műveletsorokat lásd: "[A KEZDŐ KÉPERNYŐ SZERKESZTÉSE \(2-20. oldal\)](#)".



ELŐNÉZETI KÉPERNYŐ

Az előnézeti képernyőn az érintőpanel segítségével megtekintheti a kimeneti képeket vagy a gépen tárolt képeket.
[Egyszerű mód] **[Normál mód]**

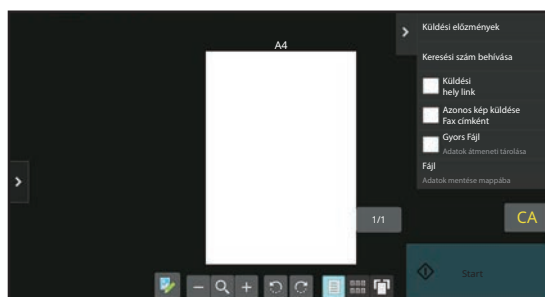

Az előnézeti képernyőn használt gombok

	Szerkesztés módba vált, amelyben módosíthatók, elforgathatók vagy törölhetők az eredeti dokumentum oldalai.		Az egész oldal előnézeti képét elforgatja a nyíl irányába. A nyomtatott kép nem fordul el.
	A kép kicsinyítésére szolgál.		Megjeleníti a megfelelő oldalak előnézeti képét.
	Megjeleníti a nagyítási/kicsinyítési műveletekhez használható görgetősávot. A csúszkát balra tolva kicsinyítheti, jobbra tolva pedig nagyíthatja a képet.		Megjeleníti a megfelelő oldalak bélyegképét.
	A kép nagyítására szolgál.		3 dimenziós nézetben jeleníti meg az oldalakat.

* Egyszerű módban is használható.



- A képek megjelenítési helye nagyítás közben húzással mozgatható.
- Adott kép nagyításához koppintson rá duplán, amikor az előnézeti kép oldalanként látható.



Oldalak törlése

1 Az előnézeti képen az  gombra koppintva váltson át szerkesztés módba.

2

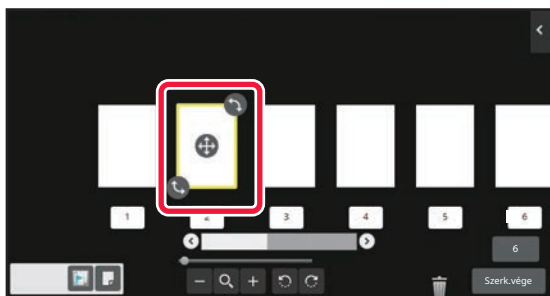



Koppintson a törölni kívánt oldalra, majd a  elemre.

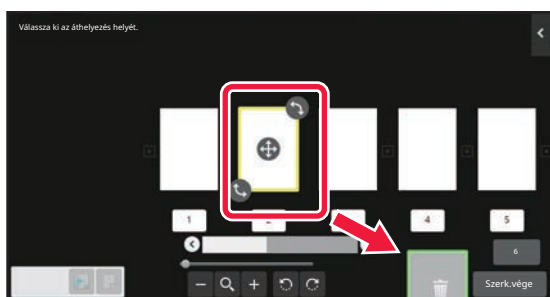

- Az oldal úgy is törölhető, ha az [Oldal törlése] gombra koppint a műveleti panelen.
- A törlést úgy is elvégezheti, hogy az oldalt az  elemre húzza.



- A törlés visszavonásához koppintson a  gombra. A törlés megismétléséhez koppintson a  gombra.

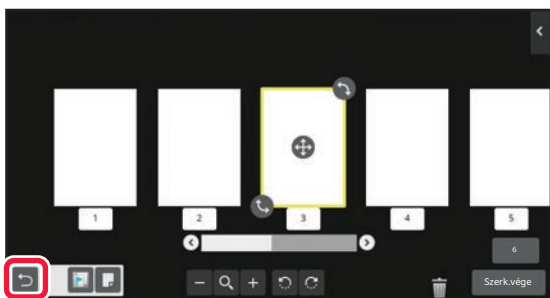

3

Koppintson a [Szerk.vége] gombra.





Oldal áthelyezése

1

Az előnézeti képen az  gombra koppintva váltson át szerkesztés módba.

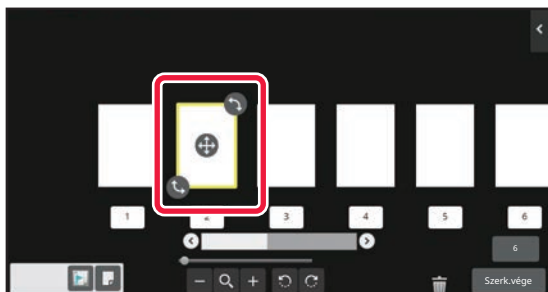
2



Koppintson az áthelyezni kívánt oldalra, majd húzza el az oldal mozgatásához. 



Az oldal úgy is áthelyezhető, ha az [Oldal mozgatása] gombra koppint a műveleti panelen, majd a célhely  ikonjára koppint.

3

Koppintson a [Szerk.vége] gombra.





Oldal elforgatása

1

Az előnézeti képen az  gombra koppintva váltson át szerkesztés módba.

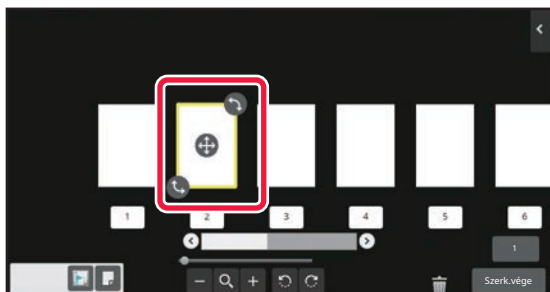
2



Koppintson az elforgatni kívánt oldalra, majd húzza el a  vagy  elemet az oldal elforgatásához.



El is forgathatja az oldalt, ha a műveleti panelen az [Elforgatás 180 fokkal] gombra (csak Másolás módban) vagy az [Elforgatása 90 fokkal] gombra (csak Fax- és lapolvasó módban) koppint.

3

Koppintson a [Szerk.vége] gombra.



Fejezetközlapok beállítása

Többoldalas vagy Kétoldalas elrendezés megadása esetén a  ikonnal jelölt oldalt az első oldal helyére helyezheti át.

1 Az előnézeti képen az  gombra koppintva váltson át szerkesztés módba.

2

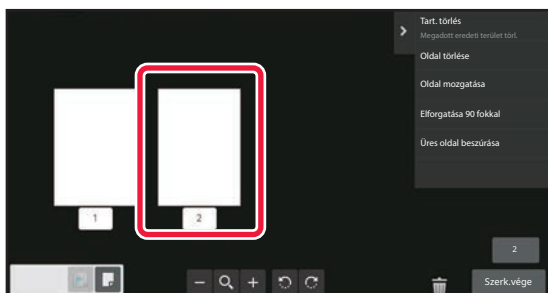

Koppintson arra az oldalra, melyhez fejezetközlapokat szeretne beállítani.

3

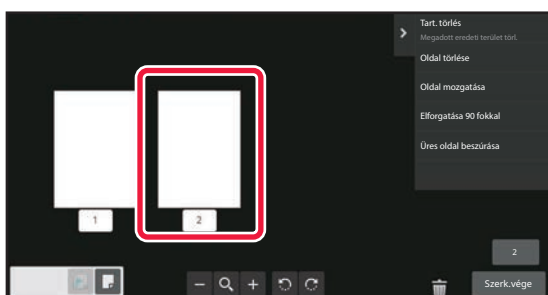

Koppintson az  gombra.

 jel jelenik meg az oldalon.



• A fejezetközlapok úgy is beállíthatók, ha a [Fejezet besz. megadása] gombra koppint a műveleti panelen.

• **A fejezetközlapok beállításának törlése:**

Koppintson az oldalon látható  jelre, vagy válassza ki az oldalt, és koppintson [Kivál. oldal fejezet beszúrásainak törlése.] gombra a műveleti panelen.

4

Koppintson a [Szerk.vége] gombra.





Üres oldal beillesztése

1

Az előnézeti képen az  gombra koppintva váltson át szerkesztés módba.

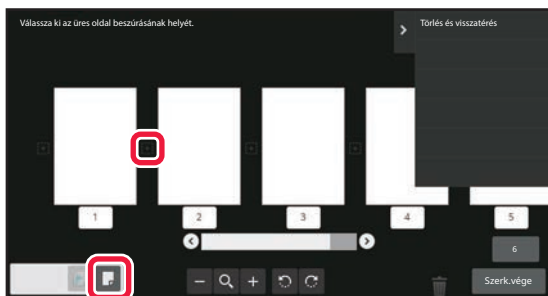
2



Koppintson az  gombra, majd annak a helynek a  ikonjára, ahová üres oldalt kíván beszúrni.



Üres oldal úgy is beszúrható, ha az [Üres oldal beszúrása] gombra koppint a műveleti panelen.

3

Koppintson a [Szerk.vége] gombra.



Az eredeti kép egy részének törlése

1

Az előnézeti képen az gombra koppintva váltson át szerkesztés módba.

2

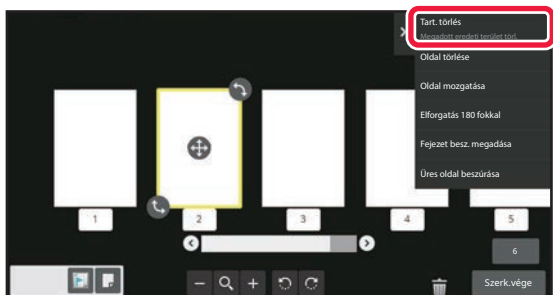

A műveleti panelen koppintson az [Tart. törlés] gombra.

3

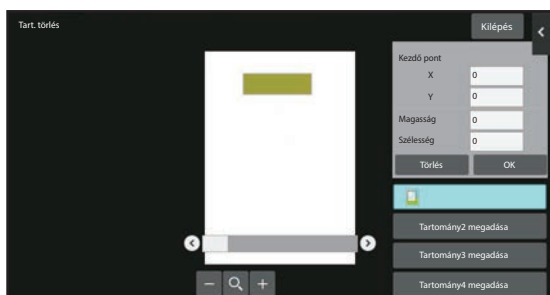

A törlési tartomány megadásához kövesse a képernyőn megjelenő utasításokat.

Adja meg a törlési tartományt, majd koppintson a [OK] gombra.



A kiválasztott tartományon kívüli kép törléséhez koppintson a [Törlési tartom. megford.] gombra a műveleti panelen.



4

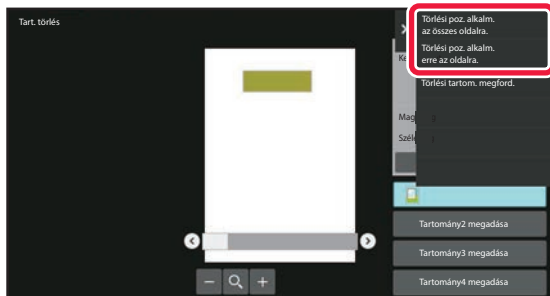

A műveleti panelen válassza ki a [Törlési poz. alkalm. az összes oldalra.] vagy a [Törlési poz. alkalm. erre az oldalra.] lehetőséget.

5

Szükség szerint ismételje meg a fenti lépéseket a törlési tartomány és a vonatkozó oldalak megadásához.

6

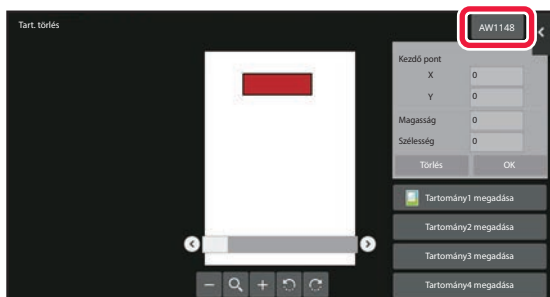

Koppintson a [Kilépés] gombra.

A beállítások módosítása

Ha a képernyő bal oldalán lévő fülre koppint, akkor módosíthatja a beállításokat.

A nem módosítható beállításokkal rendelkező funkciók gombjaira nem lehet koppintani.

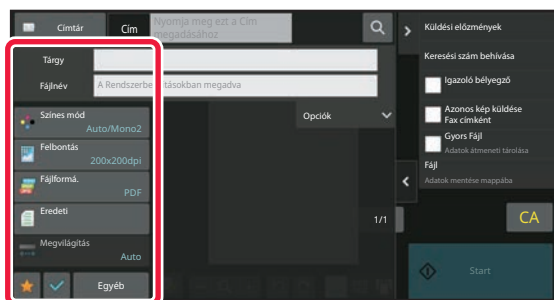



MÓDOSÍTSA AZ ÉRINTŐPANEL KIJELEZŐJÉT

A KEZDŐ KÉPERNYŐ SZERKESZTÉSE

Módosíthatja a kezdő képernyőn megjelenő parancsikonok számát, és megváltoztathatja a parancsikonokat. Többek között módosíthatja a háttér és a szöveg színét, valamint tetszőleges egyedi képre cserélheti a hátteret.

PARANCSIKONOK HOZZÁADÁSA

Ez a rész azt mutatja be, hogyan lehet parancsikonokat hozzáadni a kezdő képernyőhöz.

A parancsikonok hozzáadása az érintőpanelről vagy a weboldalról hajtható végre. A weboldalon tetszőleges egyedi képet is beállíthat a parancsikonok képeként.

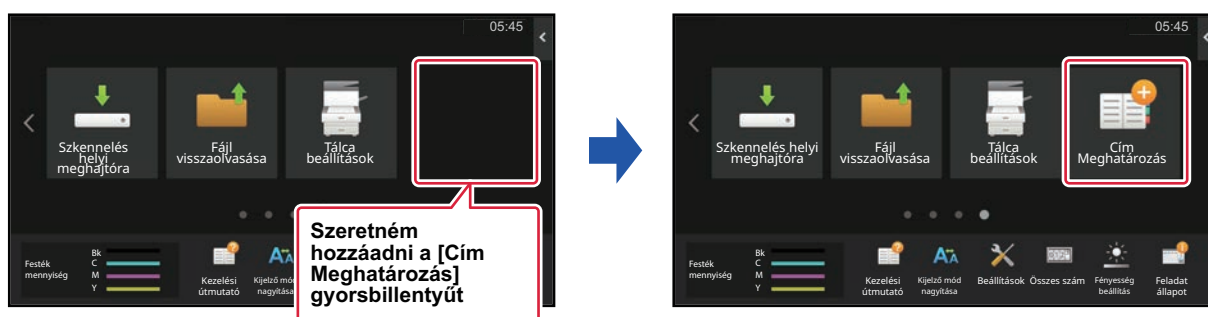



Az érintőpanelről

1

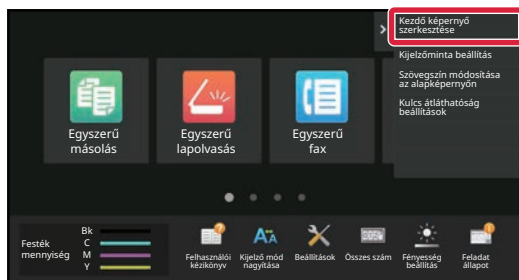

Nyissa meg a kezdő képernyőn található műveleti panelt, és koppintson a [Kezdő képernyő szerkesztése] elemre.

2

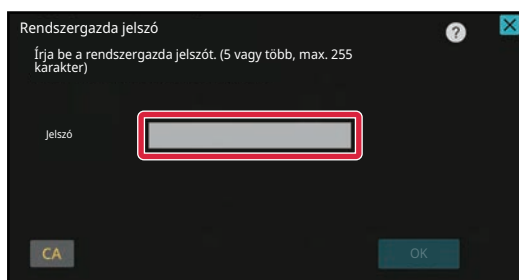

Megjelenik a rendszergazda jelszót kérő képernyő. Adja meg a jelszót.
Adja meg a rendszergazda jelszót.

3

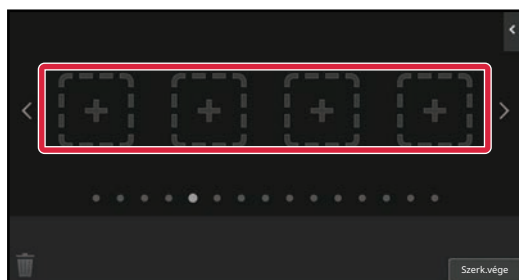

Koppintson egy üres parancsikonhelyre.



4

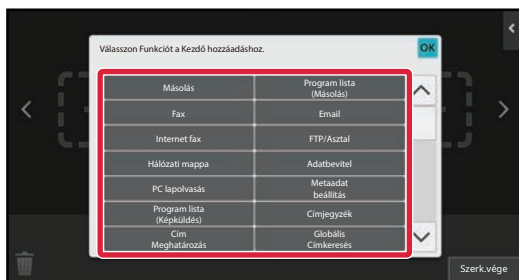

Koppintson a hozzáadni kívánt funkcióra.

Ezzel hozzáadja a parancsikont a kiválasztott helyhez.

5

A beállítások elvégzése után érintse meg az [Kijelentkezés] gombot.



A weboldalról

1

A webböngésző címsorába írja be a gépben beállított IP-címet.

Gyári alapállapotban az IP-cím beírását követően meg kell adnia felhasználói jelszavát.

2

A weboldalon kattintson a [Rendszerbeállítások] fülre → [Saját képernyő beállítások] elemre.

Előfordulhat, hogy egyes beállításoknál meg kell adni a felhasználói jelszót, miután a [Saját képernyő beállítások] elemre kattint. Ha nem végezte el a felhasználói hitelesítést, meg kell adnia a rendszergazda jelszót.

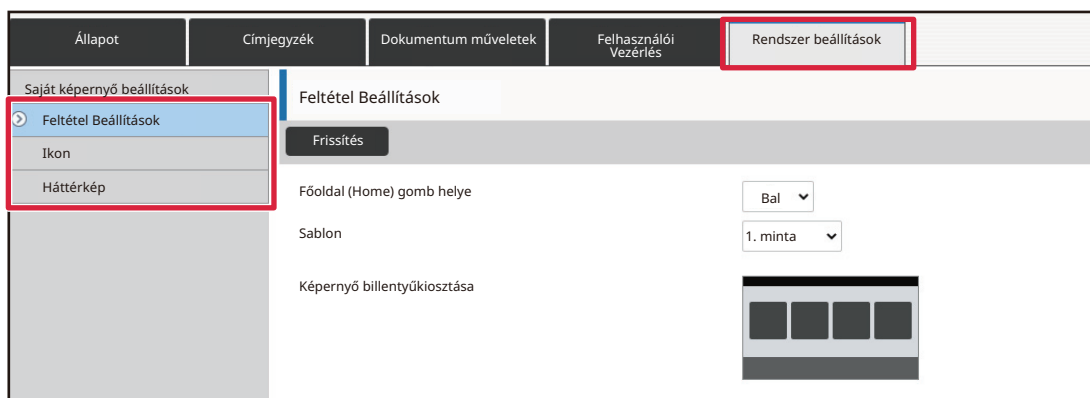



3

Válassza ki a hozzáadni kívánt funkciót.

The screenshot shows the 'Kezdő képernyő regisztrációja' (Home screen registration) section. Under 'Kezdő gomb', there is a 'Másolás' (Copy) option. A red box highlights a list of copy options: 'Másolás' (selected), 'Egyszerű másolás', 'Másoló', and 'Program List'. The 'Mégsem' (Cancel) button is also visible.

A parancsikon nevének megváltoztatásához válassza az [Egyedi] lehetőséget a [Gomb neve] részen, és írja be a kívánt nevet a szövegmezőbe.

The screenshot shows the 'Kezdő gomb' settings. The 'Egyedi' (Custom) option is selected, and a text input field is highlighted with a red box. The input field contains the text '(Maximum 28 karakter)'. The 'Alapértelmezés' (Default) option is also visible.

A parancsikon képének módosításához folytassa a következő lépéssel. Ha nem módosítja a képet, folytassa az 5. lépéssel.

4

A parancsikon képének módosításához állítsa az [Egyedi kép használata] jelölőnégyzetet állapotba, és válasszon ki egy korábban hozzáadott képet a [Fájlválasztás] lehetőséggel.

Kép mentéséhez lásd: "[PARANCSIKONKÉP HOZZÁADÁSA \(2-33. oldal\)](#)".

5

Ha befejezte a beállítások megadását, kattintson a [Benyújtás] gombra.

A készülék menti és alkalmazza a beállításokat.

Amikor befejezte a beállítások kiválasztását, kattintson a [Kijelentkezés] gombra, és zárja be a böngészőt.



PARANCSIKONOK SZERKESZTÉSE

A kezdő képernyőhöz parancsikonokat adhat hozzá, és törölheti a felesleges parancsikonokat.

A készülék könnyebb kezelése érdekében a parancsikonok megjelenítési sorrendjét is megváltoztathatja, valamint módosíthatja a nevüket és képüket.



Az érintőpanelről

1

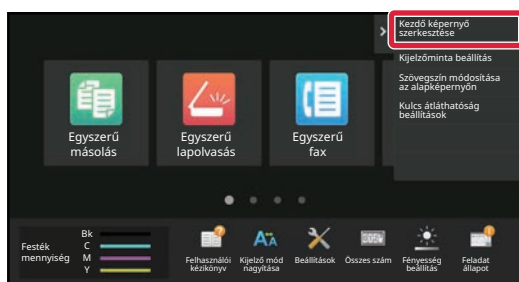

Nyissa meg a kezdő képernyőn található műveleti panelt, és koppintson a [Kezdő képernyő szerkesztése] elemre.

2

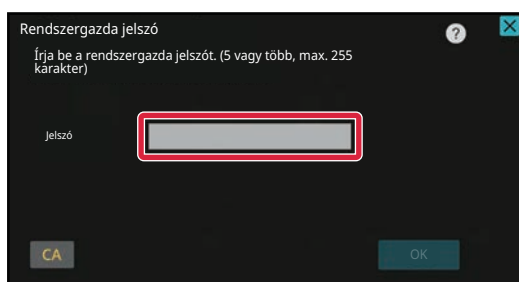

Megjelenik a rendszergazda jelszót kérő képernyő. Adja meg a jelszót.
Adja meg a rendszergazda jelszót.



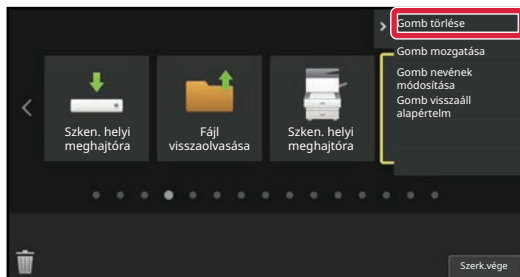

3



Koppintson a törölni kívánt parancsikontra, majd a [Gomb törlése] elemre.

A kijelölt parancsikon sárga keretbe kerül.

A parancsikon kijelölését követően koppintson a  elemre.

A törlést úgy is elvégezheti, ha a parancsikont a  elemre húzza.

4

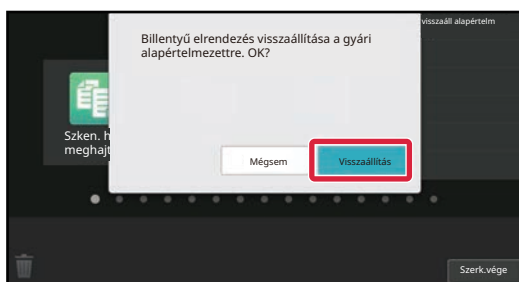

Koppintson a [Igen] gombra.

Ezzel törli a kijelölt parancsikont.

5

A beállítások elvégzése után érintse meg az [Kijelentkezés] gombot.



A weboldalról

1

A webböngésző címsorába írja be a gépben beállított IP-címet.

Gyári alapállapotban az IP-cím beírását követően meg kell adnia felhasználói jelszavát.

2

A weboldalon kattintson a [Rendszerbeállítások] fülre → [Saját képernyő beállítások] elemre.

Előfordulhat, hogy egyes beállításoknál meg kell adni a felhasználói jelszót, miután a [Saját képernyő beállítások] elemre kattint. Ha nem végezte el a felhasználói hitelesítést, meg kell adnia a rendszergazda jelszót.

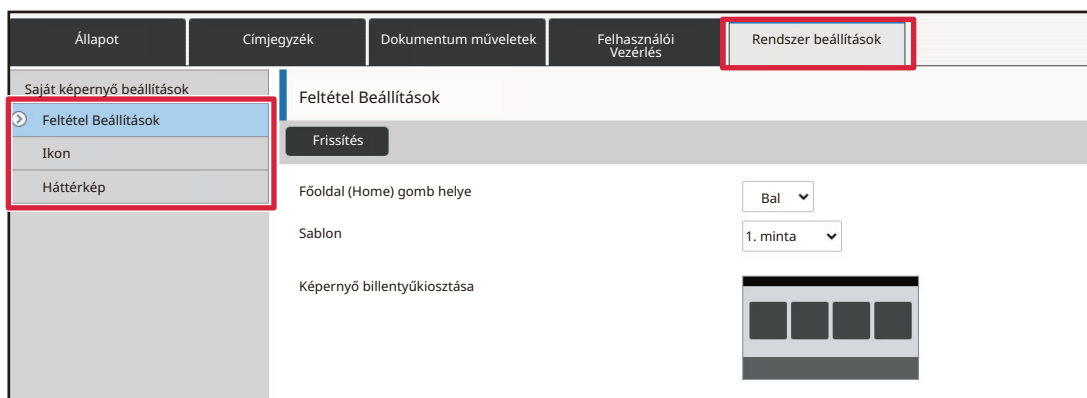

3

Kattintson a [Feltétel Beállítások] elemre, majd a törölni kívánt parancsikorra.

Állapot	Címjegyzék	Dokumentum műveletek	Felhasználói Vezérlés	Rendszer beállítások
Saját képernyő beállítások				
Feltétel Beállítások				
Ikon				
Háttérkép				
Sz.	Kezdő gomb			
1	CLOUD PORTAL			
2	Egyszerű másolás			
3	Egyszerű lapolvasás			
4	Egyszerű fax			
5	Sharp OSA			
6	Másolás			
7	Email			
8	Fax			
9	FTP/Asztal			
10	Hálózati mappa			



4

Válassza a [Semmi] lehetőséget, és kattintson a [Benyújtás] gombra.

Ha a [Benyújtás] gombra kattint, bezárul a [Kezdő képernyő regisztrációja] képernyő.

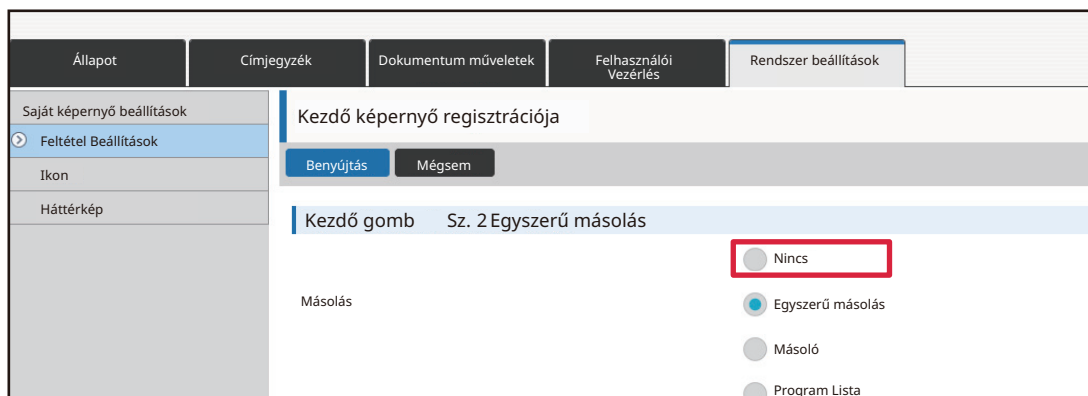

5

Ha befejezte a beállítások megadását, kattintson a [Benyújtás] gombra.

A készülék menti és alkalmazza a beállításokat.

Amikor befejezte a beállítások kiválasztását, kattintson a [Kijelentkezés] gombra, és zárja be a böngészőt.



PARANCSIKON MÓDOSÍTÁSA

Ez a rész azt mutatja be, hogyan lehet parancsikonokat módosítani a kezdő képernyőn. Az érintőpanelről csak a név változtatható meg. Az ikon képe a weboldalról módosítható.

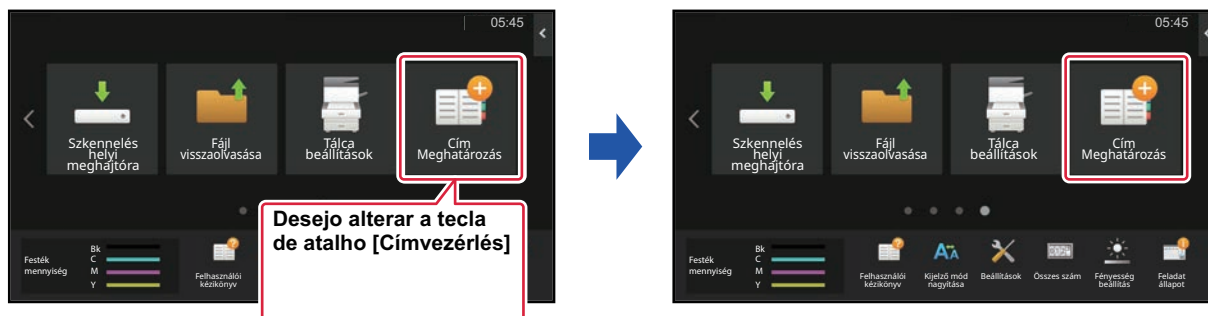

Az érintőpanelről

A parancsikonok érintőpanelről történő módosításához helyezze át a kívánt helyen lévő parancsikont másik helyre, majd regisztrálja az új parancsikont a felszabadult helyen. A parancsikonok áthelyezési módjáról lásd "[PARANCSIKON ÁTHELVEZÉSE \(2-35. oldal\)](#)". A parancsikonok hozzáadási módjáról lásd "[PARANCSIKONOK HOZZÁADÁSA \(2-20. oldal\)](#)".

Ez a rész azt mutatja be, hogyan lehet megváltoztatni a parancsikonok nevét.

1

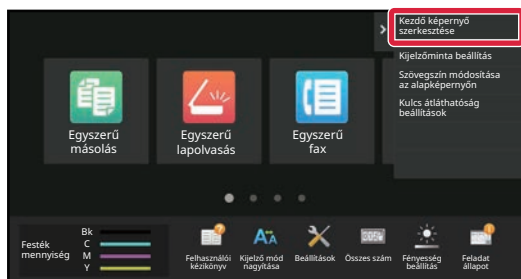

Nyissa meg a kezdő képernyőn található műveleti panelt, és koppintson a [Kezdő képernyő szerkesztése] elemre.

2

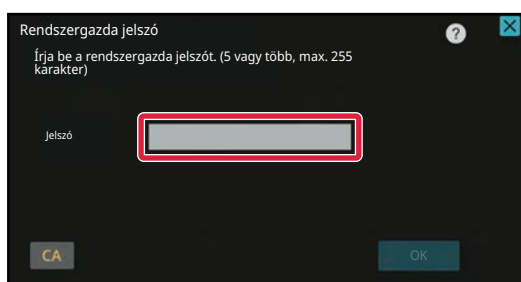

Megjelenik a rendszergazda jelszót kérő képernyő. Adja meg a jelszót.

Adja meg a rendszergazda jelszót.



3

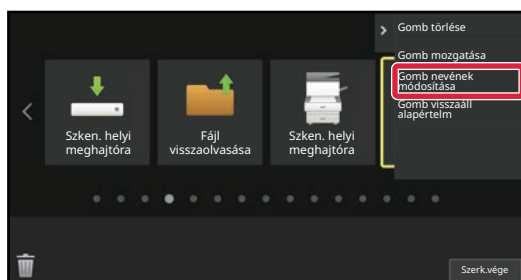

A kijelölt parancsikon sárga keretbe kerül.

A kijelölt parancsikon sárga keretbe kerül.

4

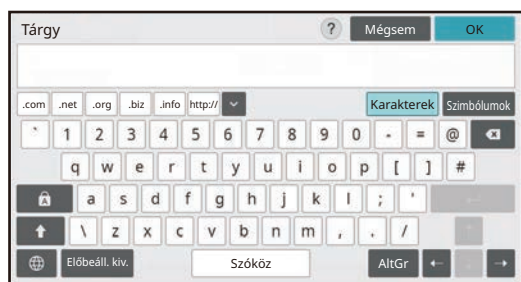

Írja be a billentyűzeten az új nevet.

Írja be a nevet, majd koppintson az [OK] gombra.

5

A beállítások elvégzése után érintse meg az [Kijelentkezés] gombot.



A weboldalról

1

A webböngésző címsorába írja be a gépben beállított IP-címet.

Gyári alapállapotban az IP-cím beírását követően meg kell adnia felhasználói jelszavát.

2

A weboldalon kattintson a [Rendszerbeállítások] fülre → [Saját képernyő beállítások] elemre.

Előfordulhat, hogy egyes beállításoknál meg kell adni a felhasználói jelszót, miután a [Saját képernyő beállítások] elemre kattint. Ha nem végezte el a felhasználói hitelesítést, meg kell adnia a rendszergazda jelszót.

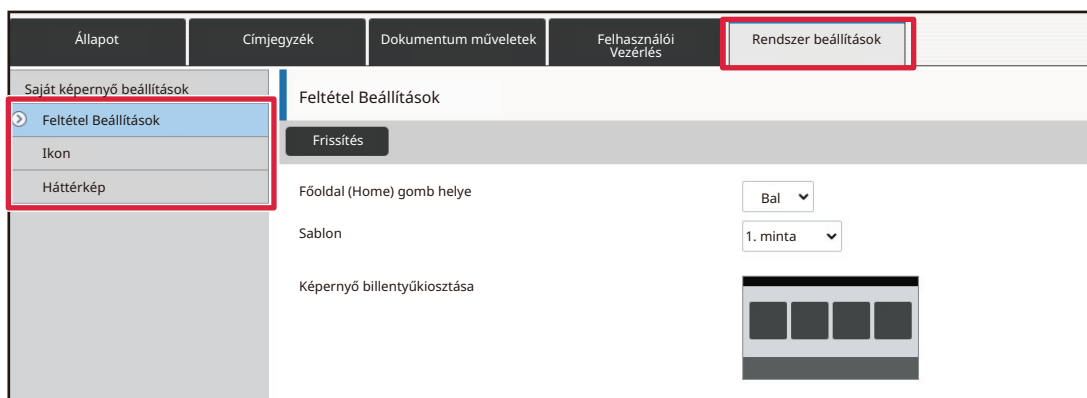

3

Kattintson a [Feltétel Beállítások] elemre, majd a módosítani kívánt parancsikorra.

Állapot	Címjegyzék	Dokumentum műveletek	Felhasználói Vezérlés	Rendszer beállítások
Saját képernyő beállítások				
Feltétel Beállítások				
Ikon				
Háttérkép				
Sz.	Kezdő gomb			
1	CLOUD PORTAL			
2	Egyszerű másolás			
3	Egyszerű lapolvasás			
4	Egyszerű fax			
5	Sharp OSA			
6	Másolás			
7	Email			
8	Fax			
9	FTP/Asztal			
10	Hálózati mappa			



4

Válassza ki a kívánt funkciót.

Állapot Címjegyzék Dokumentum műveletek Felhasználói Vezérlés Rendszer beállítások

Saját képernyő beállítások

Feltétel Beállítások

Ikon

Háttérkép

Kezdő képernyő regisztrációja

Benyújtás Mégsem

Kezdő gomb Sz. 2 Egyszerű másolás

Másolás

Nincs

Egyszerű másolás

Másoló

Program Lista

A parancsikon nevének megváltoztatásához válassza az [Egyedi] lehetőséget a [Kódnév] részen, és írja be a kívánt nevet a szövegmezőbe.

Kulcs neve

Alapértelmezés

Egyedi (Maximum 28 karakter)

Kép

Egyedi kép használata

A parancsikon képének módosításához folytassa a következő lépéssel. Ha nem módosítja a képet, folytassa az 5. lépéssel.

5

Az ikon képének módosításához állítsa az [Egyedi kép használata] jelölőnégyzetet állapotba, és válasszon ki egy korábban hozzáadott képet a [Fájl kiválasztása] lehetőséggel.

Kép mentéséhez lásd: "[PARANCSIKONKÉP HOZZÁADÁSA](#)"

6

Ha befejezte a beállítások megadását, kattintson a [Benyújtás] gombra.

A készülék menti és alkalmazza a beállításokat.

Amikor befejezte a beállítások kiválasztását, kattintson a [Kijelentkezés] gombra, és zárja be a böngészőt.



PARANCSIKONKÉP HOZZÁADÁSA

Ahhoz, hogy a parancsikon képét új képre cserélhesse, először hozzá kell adnia az új képet a rendszerhez. Ez a rész azt mutatja be, hogyan lehet képet hozzáadni. A képek a weboldal használatával adhatók hozzá a készülékhez.

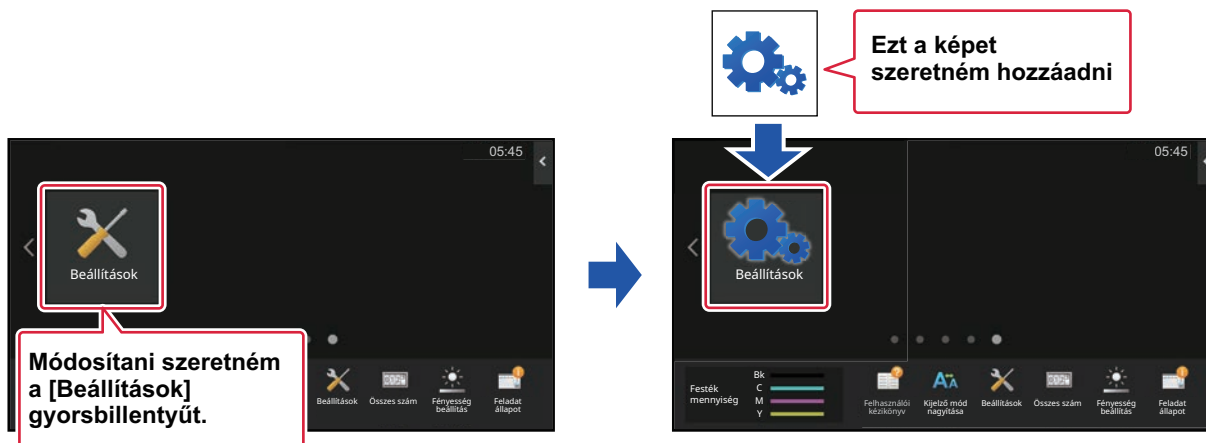

Az ikonképeket a rendszer automatikusan a parancsikonoknak megfelelő méretre nagyítja vagy kicsinyíti.

1

A webböngésző címsorába írja be a gépben beállított IP-címet.

Gyári alapállapotban az IP-cím beírását követően meg kell adnia felhasználói jelszavát.

2

A weboldalon kattintson a [Rendszerbeállítások] fülre → [Saját képernyő beállítások] elemre.

Előfordulhat, hogy egyes beállításoknál meg kell adni a felhasználói jelszót, miután a [Saját képernyő beállítások] elemre kattint. Ha nem végezte el a felhasználói hitelesítést, meg kell adnia a rendszergazda jelszót.





3

Kattintson az [Ikon] elemre.

4

Válasszon egy elemet.

Ha új képet ad hozzá, kattintson a "Nincs megadva" elemre. Ha már minden "Nincs megadva" elem használatban van, kattintson egy már hozzáadott, de felesleges elemre.

Állapot	Címjegyzék	Dokumentum műveletek	Felhasználói Vezérlés	Rendszer beállítások
Saját képernyő beállítások	Ikon			
Feltétel Beállítások	Frissítés			
Ikon				
Háttérkép				
Sz.	Név			
1	Nincs megadva			
2	Nincs megadva			
3	Nincs megadva			
4	Nincs megadva			
5	Nincs megadva			
6	Nincs megadva			
7	Nincs megadva			
8	Nincs megadva			
9	Nincs megadva			
10	Nincs megadva			

5

Válassza ki a hozzáadni kívánt fájlt a "Fájlválasztás" részen.

Kattintson a [Tallózás] gombra, majd válassza ki a beküldeni kívánt képet.



- A JPEG, GIF és PNG formátumú (jpeg, jpg, jpe, jfif, gif és png kiterjesztésű) fájlok használhatók.
- A parancsikonzolhoz használható képek maximális fájl mérete 50 KB.

6

Ha befejezte a beállítások megadását, kattintson a [Benyújtás] gombra.

A készülék menti és alkalmazza a beállításokat.

Amikor befejezte a beállítások kiválasztását, kattintson a [Kijelentkezés] gombra, és zárja be a böngészőt.



PARANCSIKON ÁTHELYEZÉSE

Ez a rész azt mutatja be, hogyan lehet parancsikonokat áthelyezni a kezdő képernyőn.
A parancsikonok áthelyezése az érintőpanelen hajtható végre.

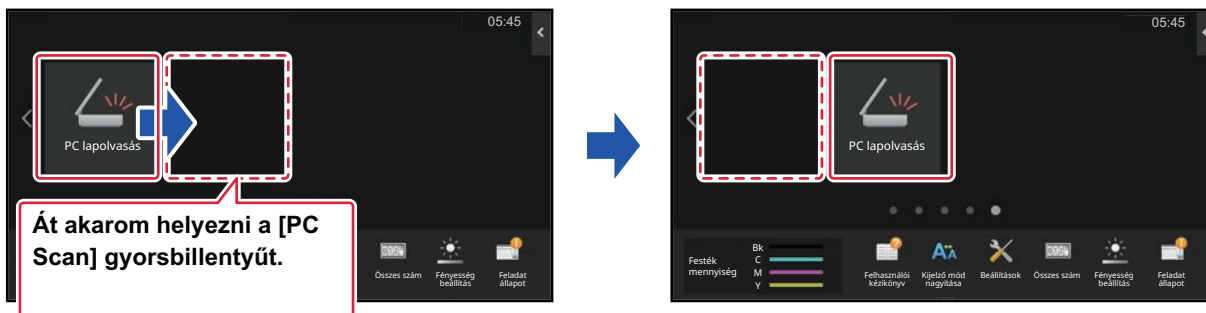

1

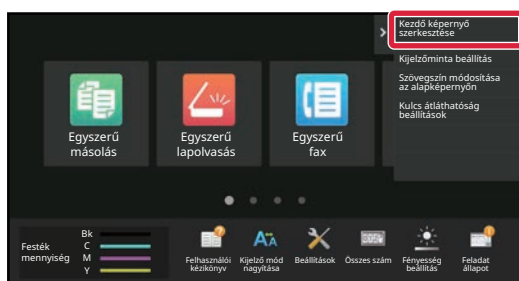

Nyissa meg a kezdő képernyőn található műveleti panelt, és koppintson a [Kezdő képernyő szerkesztése] elemre.

2

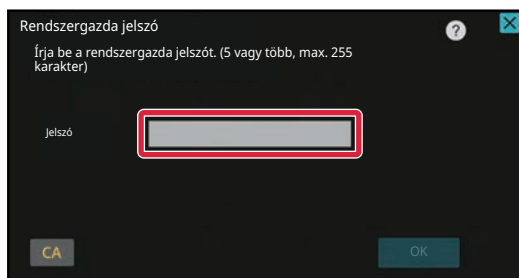

Megjelenik a rendszergazda jelszót kérő képernyő. Adja meg a jelszót.
Adja meg a rendszergazda jelszót.



3

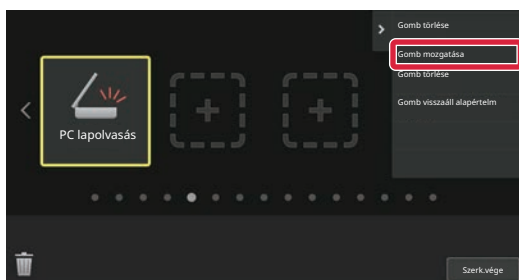

Koppintson az áthelyezni kívánt parancsikonra, majd a [Gomb mozgatása] elemre.

A kijelölt parancsikon sárga keretbe kerül.

4

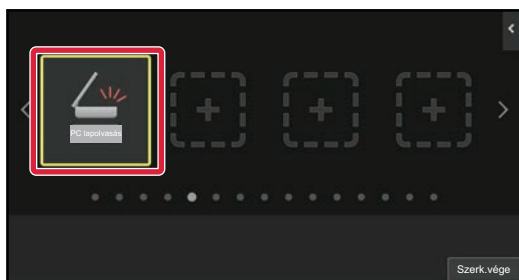

Koppintson egy üres parancsikonhelyre.

A parancsikon átkerül a kiválasztott helyre.

A parancsikont nem helyezi át, ha olyan helyre koppint, ahol már van parancsikon.

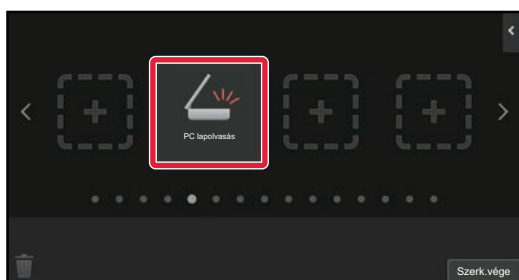

5

A beállítások elvégzése után érintse meg az [Kijelentkezés] gombot.



PARANCSIKONOK VISSZAÁLLÍTÁSA A GYÁRI ALAPÉRTTELMEZETT ÁLLAPOTBA

Ez a rész azt mutatja be, hogyan lehet visszaállítani a parancsikonokat a kezdő képernyőn a gyári alapértelmezett állapotba.

Az eljárás az érintőpanelről vagy a weboldalról hajtható végre.

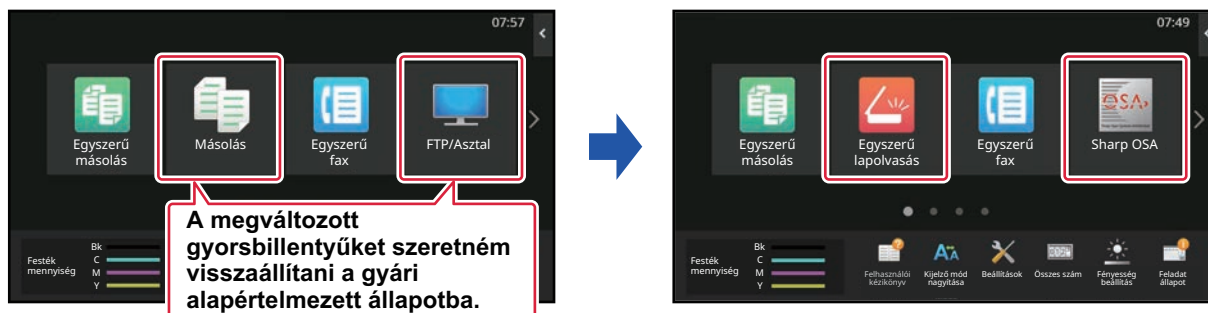

A parancsikonok helyzete, neve és képe áll vissza a gyári alapértelmezett állapotba.

Az érintőpanelről

1

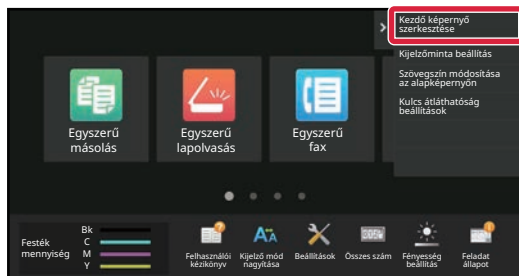

Nyissa meg a kezdő képernyőn található műveleti panelt, és koppintson a [Kezdő képernyő szerkesztése] elemre.

2

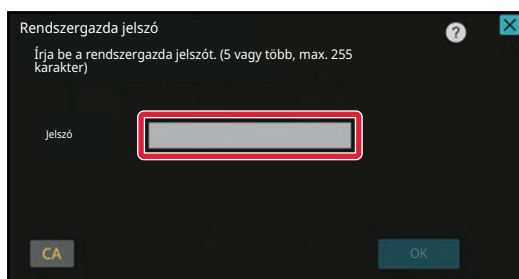

Megjelenik a rendszergazda jelszót kérő képernyő. Adja meg a jelszót.

Adja meg a rendszergazda jelszót.



3

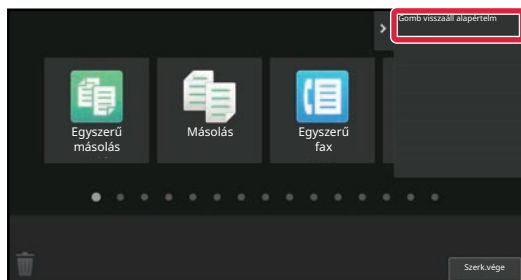

A műveleti panelen koppintson az [Gomb visszaáll alapértelm] gombra.

4

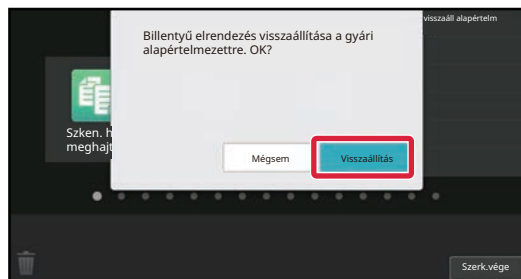

Koppintson a [Visszaállítás] gombra.

A parancsikonok visszakerülnek a gyári alapértelmezett állapotba.

5

A beállítások elvégzése után érintse meg az [Kijelentkezés] gombot.



A weboldalról

1

A webböngésző címsorába írja be a gépben beállított IP-címet.

Gyári alapállapotban az IP-cím beírását követően meg kell adnia felhasználói jelszavát.

2

A weboldalon kattintson a [Rendszerbeállítások] fülre → [Saját képernyő beállítások] elemre.

Előfordulhat, hogy egyes beállításoknál meg kell adni a felhasználói jelszót, miután a [Saját képernyő beállítások] elemre kattint. Ha nem végezte el a felhasználói hitelesítést, meg kell adnia a rendszergazda jelszót.

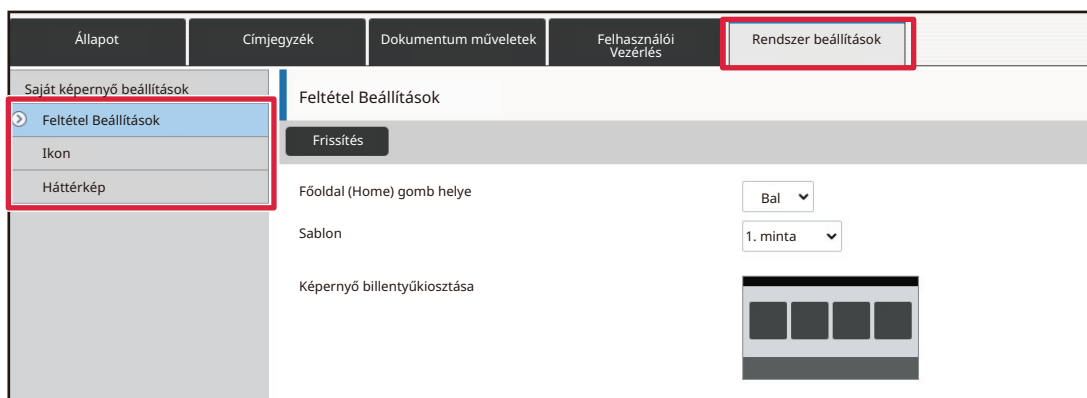

3

Kattintson a [Feltétel Beállítások] elemre, majd az [Alapért. visszaállítása] gombra.

Megjelenik egy megerősítő ablak. Kattintson az [OK] gombra.

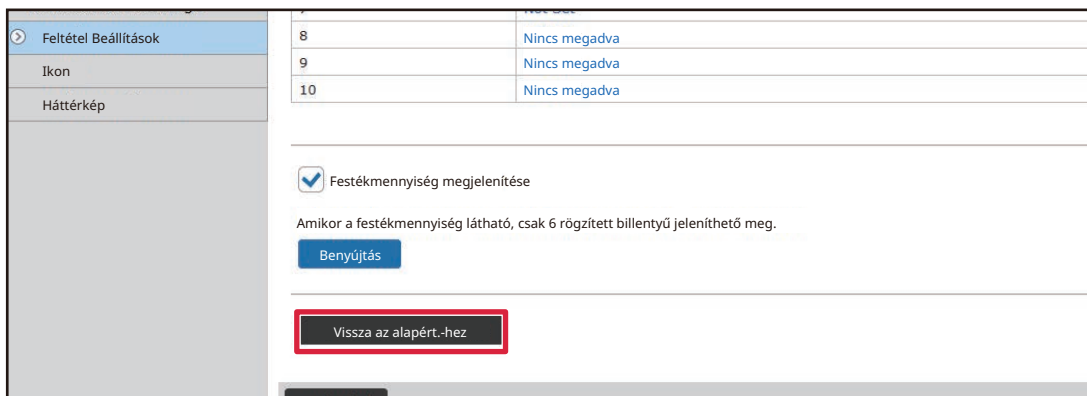

4

Ha befejezte a beállítások megadását, kattintson a [Benyújtás] gombra.

A készülék menti és alkalmazza a beállításokat.

Amikor befejezte a beállítások kiválasztását, kattintson a [Kijelentkezés] gombra, és zárja be a böngészőt.



GYORSBILLENTYŰ ÁTLÁTSZÓSÁGÁNAK MEGVÁLTOZTATÁSA

A parancsikonok átlátszósága módosítható.

Ha szeretné megváltoztatni a kezdő képernyő hátterszínét, hogy jobban látható legyen a parancsikonok mögötti rész, akkor a parancsikonok átlátszóságának növelésével a háttér jobban láthatóvá válik.

Az eljárás az érintőpanelről vagy a weboldalról hajtható végre.

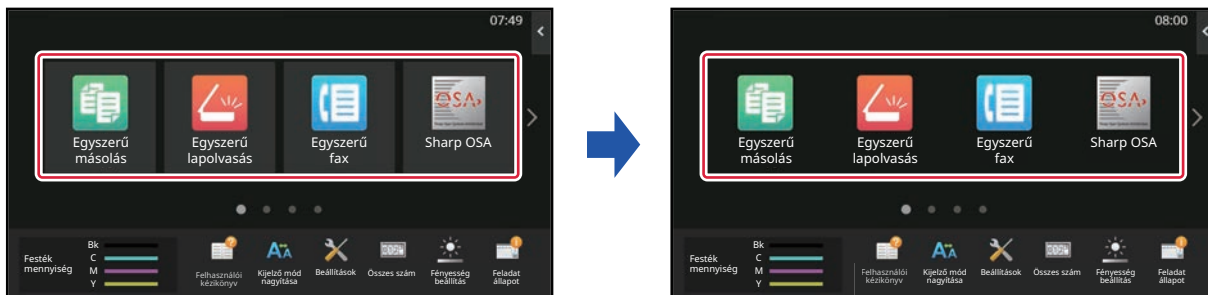

Az érintőpanelről

1

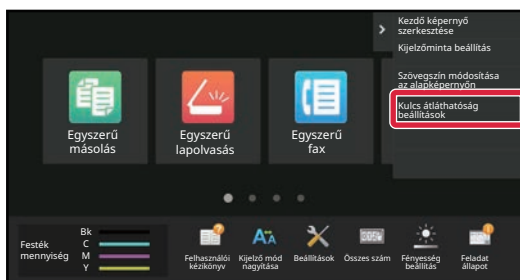

Nyissa meg a kezdő képernyőn található műveleti panelt, és koppintson a [Kulcs átláthatóság beállítások] elemre.

2

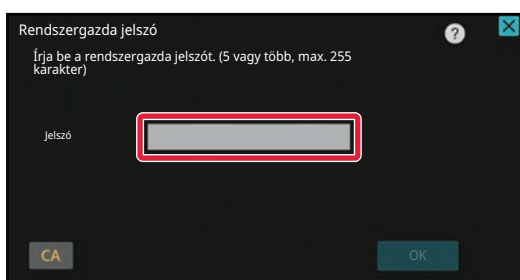

Megjelenik a rendszergazda jelszót kérő képernyő. Adja meg a jelszót.

Adja meg a rendszergazda jelszót.



3

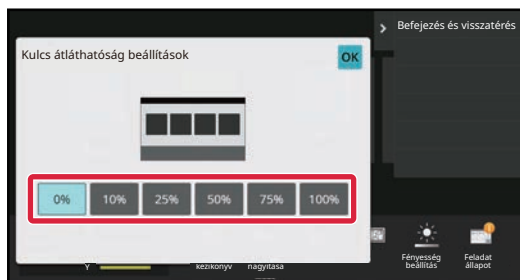

Válassza ki a megadni kívánt átlátszósági szintet.

4

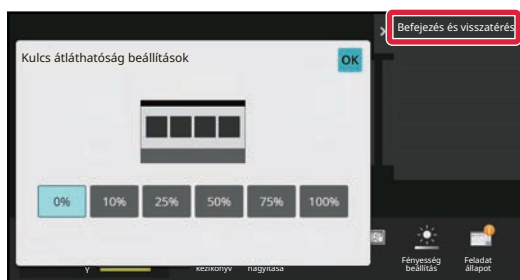

Koppintson a [Befejezés és visszatérés] gombra.

5

A beállítások elvégzése után érintse meg az [Kijelentkezés] gombot.



A weboldalról

1

A webböngésző címsorába írja be a gépben beállított IP-címet.

Gyári alapállapotban az IP-cím beírását követően meg kell adnia felhasználói jelszavát.

2

A weboldalon kattintson a [Rendszerbeállítások] fülre → [Saját képernyő beállítások] elemre.

Előfordulhat, hogy egyes beállításoknál meg kell adni a felhasználói jelszót, miután a [Saját képernyő beállítások] elemre kattint. Ha nem végezte el a felhasználói hitelesítést, meg kell adnia a rendszergazda jelszót.

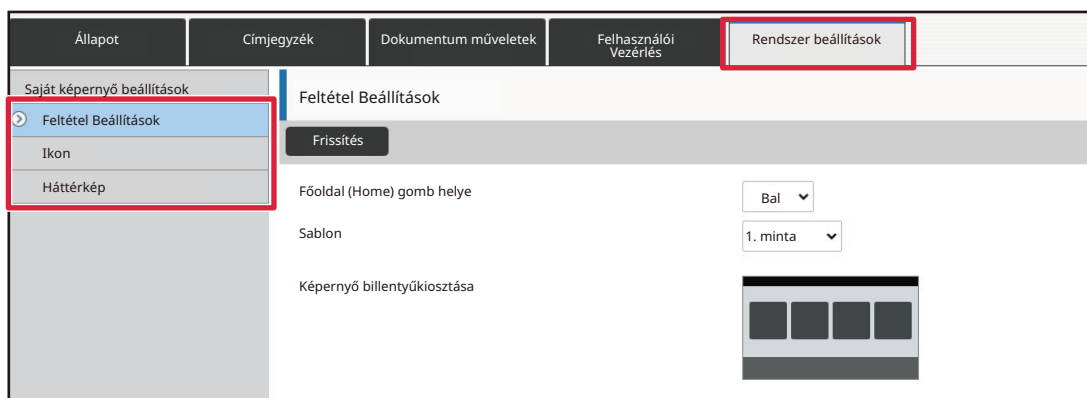

3

Kattintson a [Feltétel Beállítások] elemre, majd az [Kulcs átláthatóság beállítások] gombra.

4

Ha befejezte a beállítások megadását, kattintson a [Benyújtás] gombra.

A készülék menti és alkalmazza a beállításokat.

Amikor befejezte a beállítások kiválasztását, kattintson a [Kijelentkezés] gombra, és zárja be a böngészőt.



A KEZDŐ KÉPERNYŐ ELRENDEZÉSÉNEK MEGVÁLTOZTATÁSA

A készüléken számos előre meghatározott kezdőképernyő-elrendezési minta található. Ezek között olyan elrendezési minta is van, amelyen a képernyőn látható ikonok számának növelése érdekében kisebb a parancsikonok megjelenítési mérete, vagy nincs rajta a fix gombok megjelenítésére szolgáló terület. Az elrendezési minta a weboldalon módosítható.



Kezdőképernyő-elrendezési minták

Hat elrendezési minta áll rendelkezésre.

Minta	Egy képernyőn látható parancsikonok száma	Saját hely a fix gomboknak	Képernyők maximális száma
1	4	Igen	15 képernyő
2	8	Nincs	8 képernyő
3	8	Igen	8 képernyő
4	12	Nincs	5 képernyő
5	12	Igen	5 képernyő
6	18	Nincs	4 képernyő



1

A webböngésző címsorába írja be a gépben beállított IP-címet.

Gyári alapállapotban az IP-cím beírását követően meg kell adnia felhasználói jelszavát.

2

A weboldalon kattintson a [Rendszerbeállítások] fülre → [Saját képernyő beállítások] elemre.

Előfordulhat, hogy egyes beállításoknál meg kell adni a felhasználói jelszót, miután a [Saját képernyő beállítások] elemre kattint. Ha nem végezte el a felhasználói hitelesítést, meg kell adnia a rendszergazda jelszót.

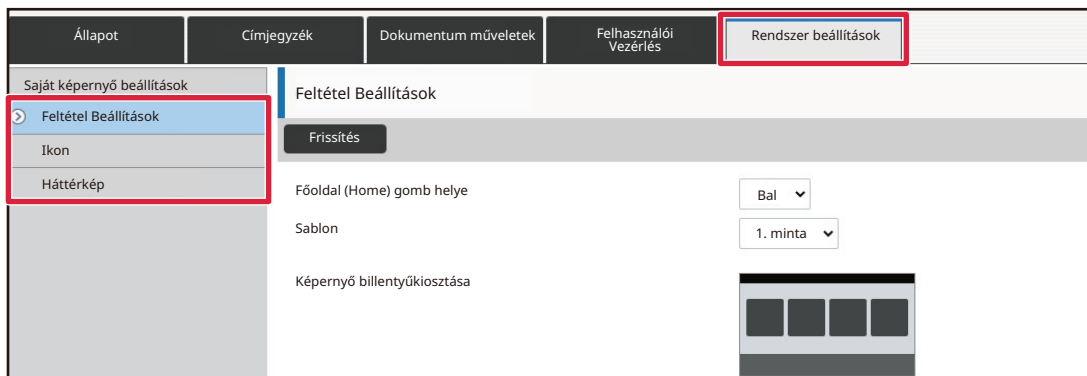

3

Kattintson a [Feltétel Beállítások] elemre, majd válassza ki a kívánt elrendezést a "Sablon" részről.

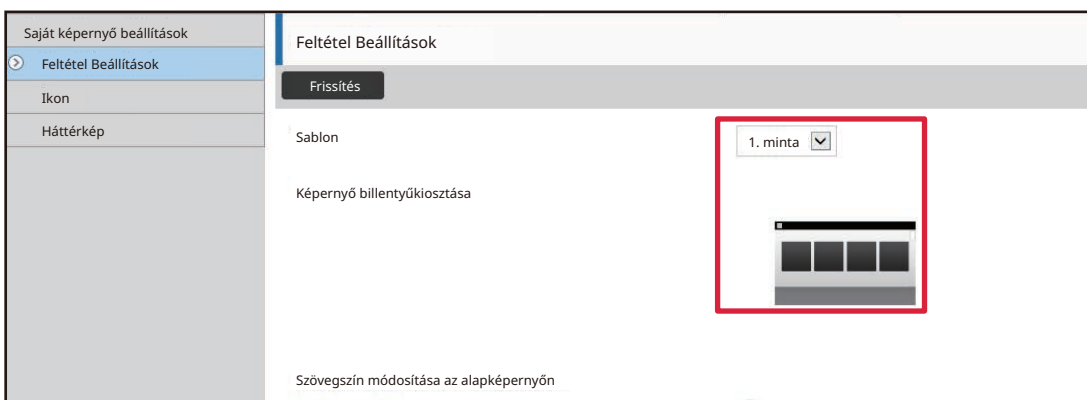



4

Ha befejezte a beállítások megadását, kattintson a [Benyújtás] gombra.

A készülék menti és alkalmazza a beállításokat.

egyzék	Dokumentum műveletek	Felhasználói Vezérlés	Rendszer beállítások
1. Görgető terület			<input checked="" type="radio"/> Fehér <input type="radio"/> Fekete
2. Fix terület			<input checked="" type="radio"/> Fehér <input type="radio"/> Fekete
3. Óra			<input type="radio"/> Fehér <input checked="" type="radio"/> Fekete



MFP KIJELZŐMINTA KIVÁLASZTÁSA A KEZDŐ KÉPERNYŐHÖZ

A készüléken számos előre meghatározott színmotívum található. A színmotívum az érintőpanelről változtatható meg.

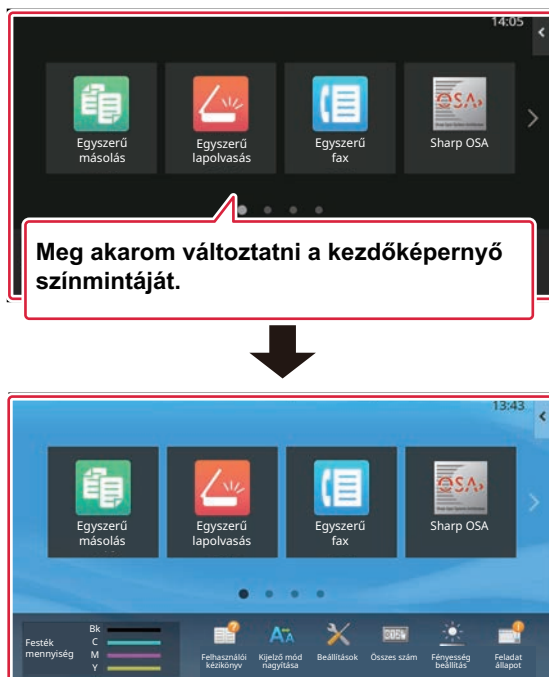

1

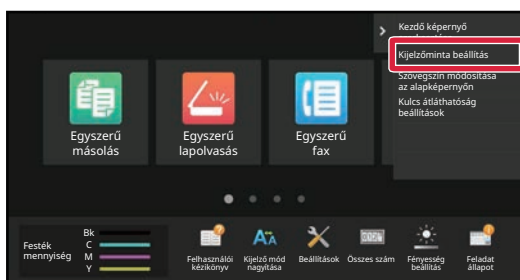

Nyissa meg a kezdő képernyőn található műveleti panelt, és kattintson a [Kijelzőminta beállítás] elemre.

2

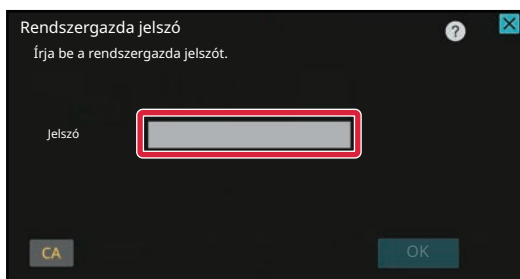

Megjelenik a rendszergazda jelszót kérő képernyő. Adja meg a jelszót.
Adja meg a rendszergazda jelszót.



3

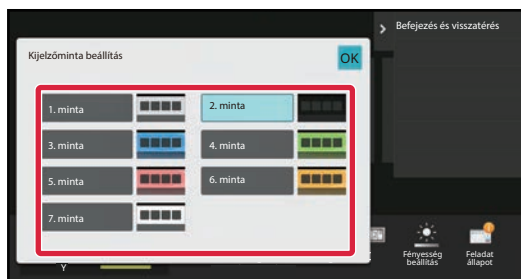

Válassza ki a kívánt motívumot.

4

Ha a beállításokkal végezt, koppintson a [Kijelentkezés] gombra.



A KEZDŐ KÉPERNYŐN MEGJELENŐ SZÖVEG SZÍNÉNEK MEGVÁLTOZTATÁSA

A kezdő képernyőn látható parancsikonok, fix gombok és óra szövegének színét feketére vagy fehérre módosíthatja. A szín módosítása az érintőpanelen hajtható végre.

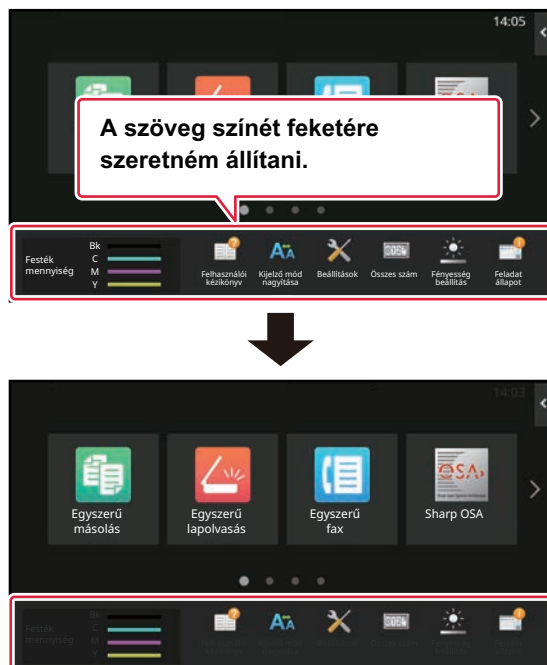

A kezdő képernyőn megjelenő szöveg színe az elrendezési mintától függően változó.

A kezdő képernyő elrendezési mintáiról lásd: "[A KEZDŐ KÉPERNYŐ ELRENDEZÉSÉNEK MEGVÁLTOZTATÁSA](#)" (▶2-43. oldal).

Gyári alapértelmezett szövegszínek

Kezdőképernyő-elrendezési minták és szövegszínek

Elrendezési minta	Görgethető terület (Parancsikon szövegének színe)	Fix terület (Fix gombok szövegének színe)	Óra (Óra szövegének színe)
1	Fehér	Fehér	Fekete
2	Fehér	Nincs	Fekete
3	Fekete	Fehér	Fekete
4	Fekete	Nincs	Fekete
5	Fekete	Fehér	Fekete
6	Fekete	Nincs	Fekete



1

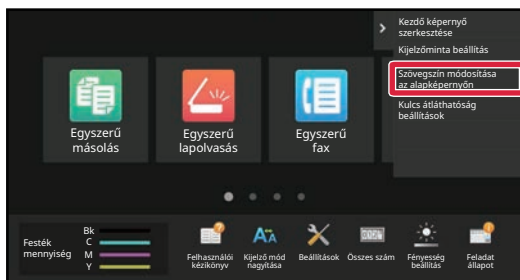

Nyissa meg a kezdő képernyőn található műveleti panelt, és koppintson a [Szövegszín módosítása az alapképernyőn] elemre.

2

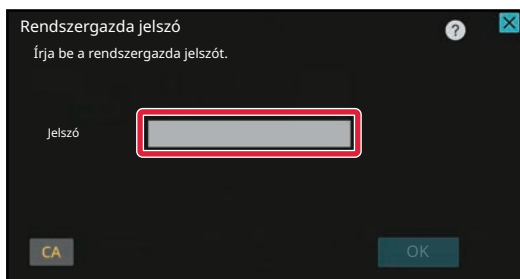

Megjelenik a rendszergazda jelszót kérő képernyő. Adja meg a jelszót.

Adja meg a rendszergazda jelszót.

3

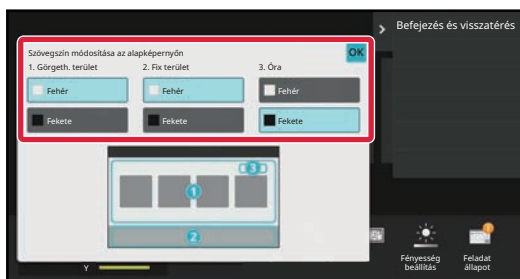

Módosítsa a szöveg színét.

4

Ha a beállításokkal végezt, koppintson a [Kijelentkezés] gombra.



A KEZDŐ KÉPERNYŐ HÁTTÉRKÉPÉNEK MEGVÁLTOZTATÁSA

A kezdő képernyő háttérképét egyedi képre cserélheti.

Az eljárás az érintőpanelről vagy a weboldalról hajtható végre.

A kép érintőpanelről történő cseréjéhez először mentse USB-eszközre a kívánt képet, majd csatlakoztassa az eszközt a készülékhez.



A háttérkép megjelenített mérete 1024 x 544 pont.

A rendszer a kép magasságát a megjelenítési magassághoz, a szélességét pedig a megjelenítési szélességhez igazítja. Mivel a magasság és a szélesség nagyítása/kicsinyítése külön-külön történik, egyes képek esetében torzulás fordulhat elő. A kép helyes megjelenítése érdekében előre módosítsa a kép méretét a háttérkép megjelenítési méretének megfelelően.



Az érintőpanelről

1

Csatlakoztassa a kívánt képet tartalmazó USB-eszközt a készülékhez.

Ha az USB-eszköz a géphez van kapcsolva, megjelenik a felugró ablak. Érintse meg az [OK] gombot.

2

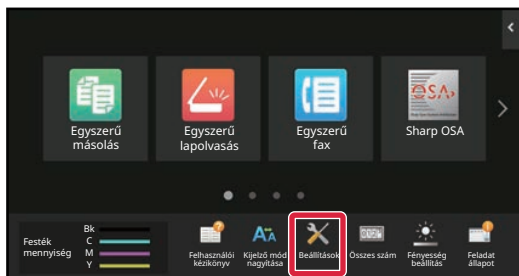

Koppintson a [Beállítások] gombra a kezdő képernyőn.

A képernyő átvált a beállítási képernyőre.

3

Koppintson a [Rendszer beállítások] → [Saját képernyő beállítások] → [Háttérkép] lehetőségre, majd koppintson a [Változtatás] gombra.

A "Háttérkép regisztrálása" képernyő jelenik meg.



Megjelenik a rendszergazdai jelszót bekérő képernyő, miközben kiválasztja a beállításokat. Adja meg a rendszergazda jelszót, és jelentkezzen be.

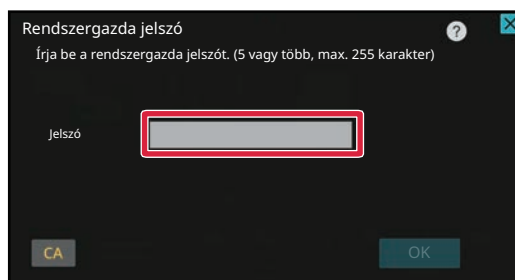

4

Állítsa az [Egyedi kép használata] jelölőnégyzetet állapotba, és válassza ki a kívánt képet a [Folder Name/File Name] lehetőséggel.



- A JPEG, GIF és PNG formátumú (jpeg, jpg, jpe, jfif, gif és png kiterjesztésű) fájlok használhatók.
- A háttérképhez használható képek maximális fájlmérete 640 KB.

5

Kattintson a [Tárolás] gombra.

Ha elkészült az Egyedi felhasználói felület minden beállításával, koppintson a [Kijelentkezés] gombra.



A weboldalról

1

A webböngésző címsorába írja be a gépben beállított IP-címet.

Gyári alapállapotban az IP-cím beírását követően meg kell adnia felhasználói jelszavát.

2

A weboldalon kattintson a [Rendszerbeállítások] fülre → [Saját képernyő beállítások] elemre.

Előfordulhat, hogy egyes beállításoknál meg kell adni a felhasználói jelszót, miután a [Saját képernyő beállítások] elemre kattint. Ha nem végezte el a felhasználói hitelesítést, meg kell adnia a rendszergazda jelszót.

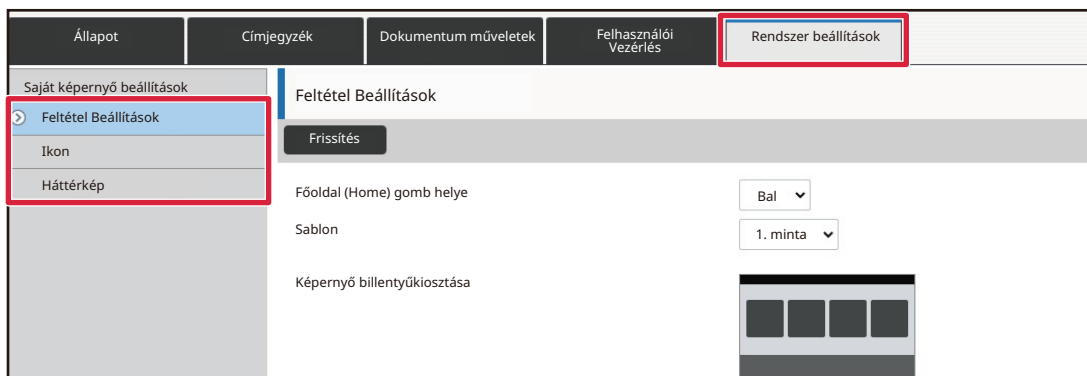

3

Kattintson a [Módosítás] gombra a [Háttérkép] részen.





4

Állítsa az [Egyedi kép használata] jelölőnégyzetet állapotba, és válassza ki a képet a [Fájl kiválasztása] lehetőséggel.

A kép kiválasztásához kattintson a [Tallózás] gombra.

Háttérkép regisztrálása

Benyújtás Mégsem

Háttérkép

Kép

Egyedi kép használata

Fájlnév

Fájl kiválasztása

Nincs megadva

Tallózás

(Maximum 200 karakter)

Figyelmeztetés

Támogatott fájlformátumok: JPEG jpeg, jpg, jpe és jfif kiterjesztéssel. GIF gif kiterjesztéssel. PNG png kiterjesztéssel.

Benyújtás Mégsem



- A JPEG, GIF és PNG formátumú (jpeg, jpg, jpe, jfif, gif és png kiterjesztésű) fájlok használhatók.
- A háttérképhez használható képek maximális fájlmérete 640 KB.

5

Ha befejezte a beállítások megadását, kattintson a [Benyújtás] gombra.

A készülék menti és alkalmazza a beállításokat.

Amikor befejezte a beállítások kiválasztását, kattintson a [Kijelentkezés] gombra, és zárja be a böngészőt.



A FIX GOMBOK MÓDOSÍTÁSA

Módosíthatja a fix gombokat. A fix gombok módosítása a weboldalon hajtható végre.

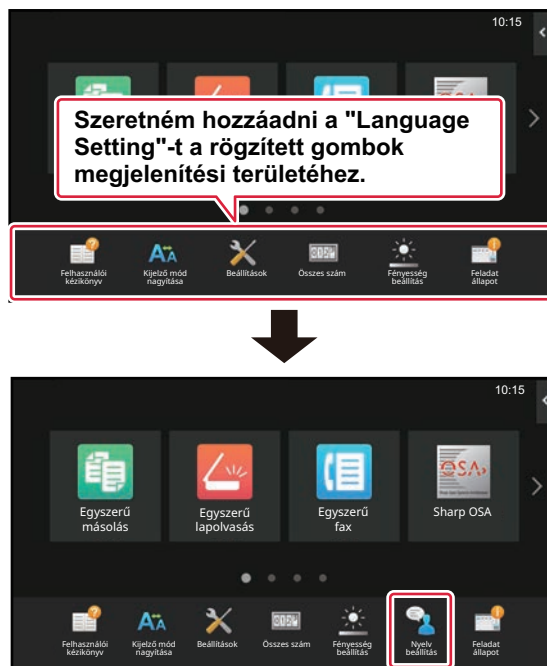

1

A webböngésző címsorába írja be a gépben beállított IP-címet.

Gyári alapállapotban az IP-cím beírását követően meg kell adnia felhasználói jelszavát.

2

A weboldalon kattintson a [Rendszerbeállítások] fülre → [Saját képernyő beállítások] elemre.

Előfordulhat, hogy egyes beállításoknál meg kell adni a felhasználói jelszót, miután a [Saját képernyő beállítások] elemre kattint. Ha nem végezte el a felhasználói hitelesítést, meg kell adnia a rendszergazda jelszót.

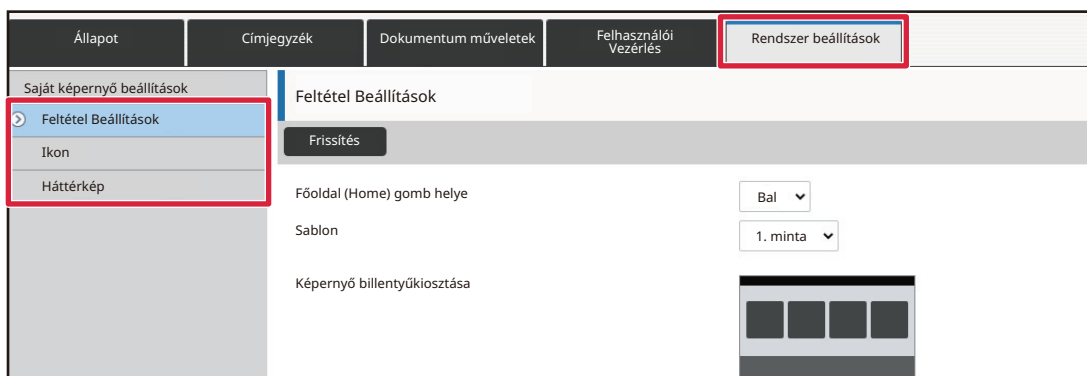



3

Kattintson a [Feltétel Beállítások] elemre, majd a kívánt elemre a "Fix gomb" oszlopban.

Új fix gomb hozzáadásához kattintson a [Nincs megadva] elemre.

Sz.	Fix gomb
1	Kezelési útmutató
2	Kijelző mód nagyítása
3	Rendszer beállítások
4	Összes Másolat Szám
5	LCD vezérlés
6	Feladat Állapot
7	Nincs megadva
8	Nincs megadva
9	Nincs megadva
10	Nincs megadva

4

Válassza ki a hozzáadni kívánt funkciót, majd kattintson a [Benyújtás] gombra.

Ha a [Benyújtás] gombra kattint, bezárul a [Kezdő képernyő regisztrációja] képernyő.

5

Ha befejezte a beállítások megadását, kattintson a [Benyújtás] gombra.

A készülék menti és alkalmazza a beállításokat.

Amikor befejezte a beállítások kiválasztását, kattintson a [Kijelentkezés] gombra, és zárja be a böngészőt.



A SZÖVEGMÉRET NÖVELÉSE

A normál üzemmód képernyőin, például másolásnál vagy képküldésnél nagyíthatja a karakterek méretét és térközét. Ezt a funkciót az érintőpanelről lehet elérni.

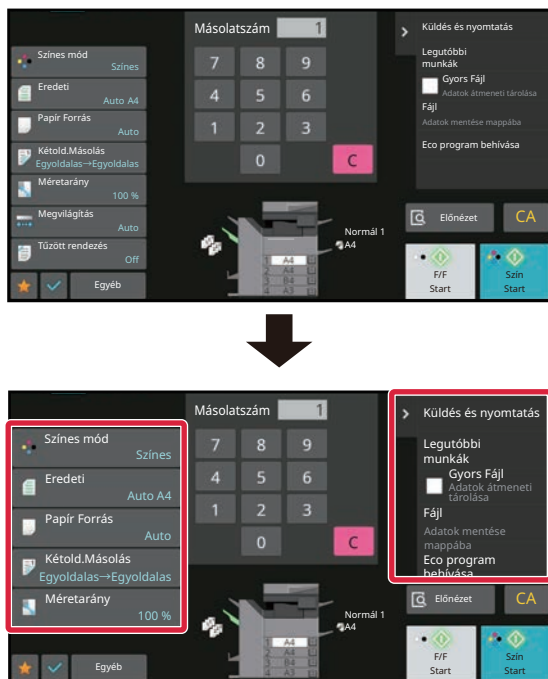

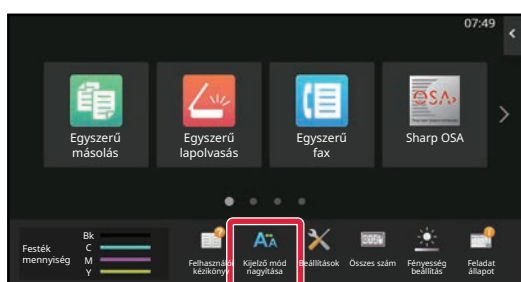

- A beállító gombokon és a műveleti panelen növeli a szövegméretet. A műveleti panelen már nem látható beállítási elemek megjelenítéséhez koppintson a görgetőgombokra. A már nem látható beállítási gombok (ilyen a(z) [Megvilágítás] gomb a példában) megjelenítéséhez koppintson a(z) [Egyéb] gombra.
- A különböző funkciók nem normál módú (például egyszerű módú és beállítási) képernyőin a karakterek és gombok mérete nem változik.
- A szövegméret növelésének hatására előfordulhat, hogy kevesebb gomb jelenik meg az egyes funkciók alapképernyőjén és más képernyőin.

1



Koppintson a [Kijelző mód nagyítása] gombra a kezdő képernyőn.

A gomb képe  lesz, és bekapcsol a kijelző nagyítása mód.

A kijelző nagyítása mód kikapcsolásához koppintson újra a [Kijelző mód nagyítása] gombra. A gomb képe  lesz, és kikapcsol a kijelző nagyítása mód.



A KÉSZÜLÉK NYELVÉNEK MEGVÁLTOZTATÁSA

Módosíthatja a kezdő képernyőn használt nyelvet.



1

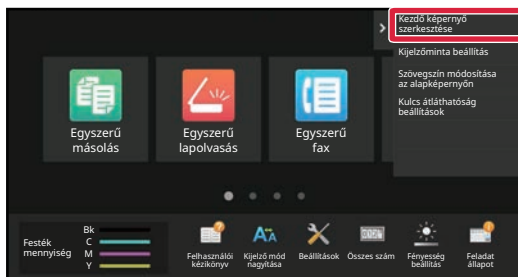

Nyissa meg a kezdő képernyőn található műveleti panelt, és kattintson a [Kezdő képernyő szerkesztése] elemre.

2

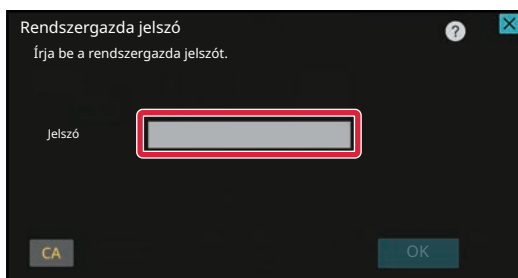

Megjelenik a rendszergazda jelszót kérő képernyő. Adja meg a jelszót.

Adja meg a rendszergazda jelszót.



3

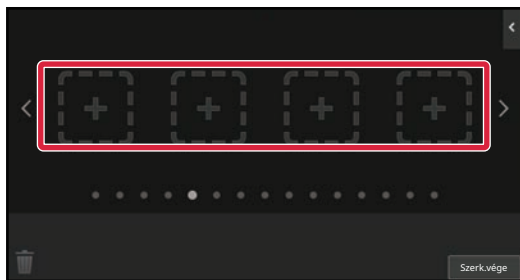

Koppintson egy üres parancsikonyhelyre.

4



Érintse meg a [Nyelvbeállítás] gombot.

Ezzel hozzáadja a parancsikont a kiválasztott helyhez.

5

Ha a beállításokkal végezt, koppintson a [Kijelentkezés] gombra.



6

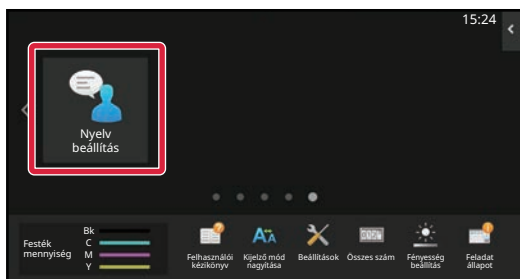

Koppintson a [Nyelv beállítás] gombra a kezdő képernyőn.

7

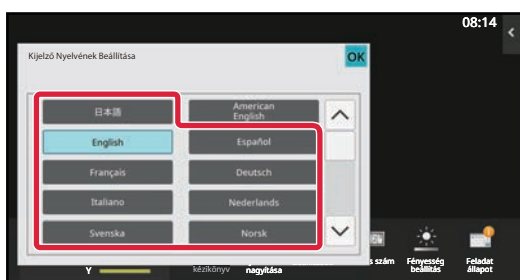

Válassza ki a kívánt nyelvet, majd koppintson az **OK** gombra.

A kijelző a kiválasztott nyelvre vált.



A weboldalról

1

A webböngésző címsorába írja be a gépben beállított IP-címet.

Gyári alapállapotban az IP-cím beírását követően meg kell adnia felhasználói jelszavát.

2

A weboldalon kattintson a [Rendszerbeállítások] fülön a → [Közös beállítások] → [Kezelési Beállítások] → [Feltétel Beállítások] → [Nyelv beállítás] elemre.

Előfordulhat, hogy egyes beállításoknál meg kell adni a felhasználói jelszót. Ha nem végezte el a felhasználói hitelesítést, meg kell adnia a rendszergazda jelszót.

3

Válassza ki a módosítani kívánt nyelvet a listáról.

4

Ha befejezte a beállítások megadását, kattintson a [Benyújtás] gombra.

A készülék menti és alkalmazza a beállításokat.

Amikor befejezte a beállítások kiválasztását, kattintson a [Kijelentkezés] gombra, és zárja be a böngészőt.



A [Kezdő képernyő] GOMB HELYÉNEK MEGVÁLTOZTATÁSA

Módosíthatja a [Kezdő képernyő] gomb helyét.

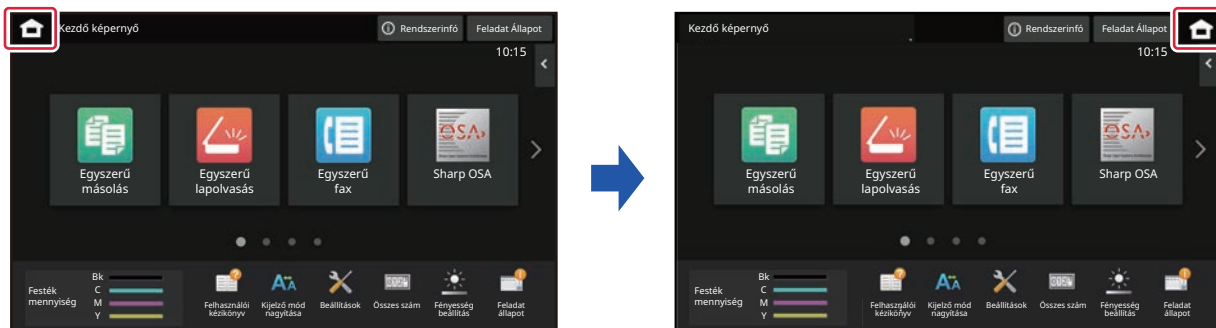

Az érintőpanelről

1

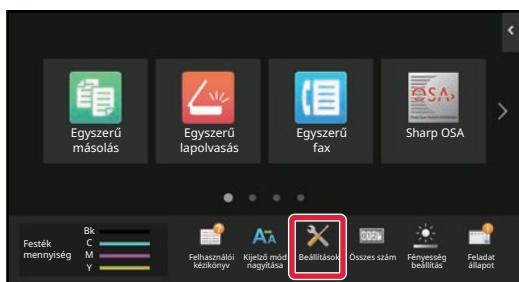

Koppintson a [Beállítások] gombra a kezdő képernyőn.

A képernyő átvált a beállítási képernyőre.

2

Koppintson a [Rendszer beállítások] → [Saját képernyő beállítások] lehetőségre, majd koppintson a [Főoldal (Home) gomb helye] gombra.



Megjelenik a rendszergazda jelszót bekérő képernyő, miközben kiválasztja a beállításokat. Adja meg a rendszergazda jelszót, és jelentkezzen be.

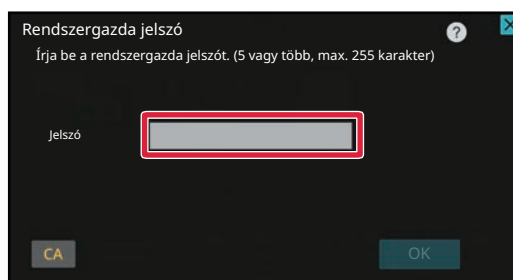



3

Válassza a következők egyikét: [Bal] vagy [Jobb]

4

Kattintson a [Tárolás] gombra.

Ha a beállításokkal végezt, koppintson a [Kijelentkezés] gombra.

A weboldalról

1

A webböngésző címsorába írja be a gépben beállított IP-címet.

Gyári alapállapotban az IP-cím beírását követően meg kell adnia felhasználói jelszavát.

2

A weboldalon kattintson a [Rendszerbeállítások] fülön a → [Saját képernyő beállítások] → [Főoldal (Home) gomb helye] elemre.

Előfordulhat, hogy egyes beállításoknál meg kell adni a felhasználói jelszót, miután a [Saját képernyő beállítások] elemre kattint.

Ha nem végezte el a felhasználói hitelesítést, meg kell adnia a rendszergazda jelszót.

3

Válassza a következők egyikét: [Bal] vagy [Jobb]

4

Ha befejezte a beállítások megadását, kattintson a [Benyújtás] gombra.

A készülék menti és alkalmazza a beállításokat.

Amikor befejezte a beállítások kiválasztását, kattintson a [Kijelentkezés] gombra, és zárja be a böngészőt.



Megjelenítés arab számokkal

Ha a [Főablak] gomb pozícióját a kijelzőn átkapcsolta a készülék beállítási módjában, a [Főablak] gomb a jobb oldalon jelenik meg [Bal] kiválasztásakor, és a [Főablak] gomb a bal oldalon jelenik meg [Jobb] kiválasztásakor.



FELADAT ÁLLAPOT

FELADATOK LEÁLLÍTÁSA/TÖRLÉSE, PRIORITÁSOS FELDOLGOZÁS ÉS ÁLLAPOT ELLENŐRZÉSE

FELADATÁLLAPOT KÉPERNYŐK TÍPUSAI

Ha a feladatállapot kijelzőre koppint, megjelenik a feladatállapot képernyő. Az előző módba visszatéréshez koppintson rá újból.

A feladatállapot képernyő az alábbi négy fülre van felosztva, ha a kívánt feladatra koppint, kiválaszthat egy feladatsort.

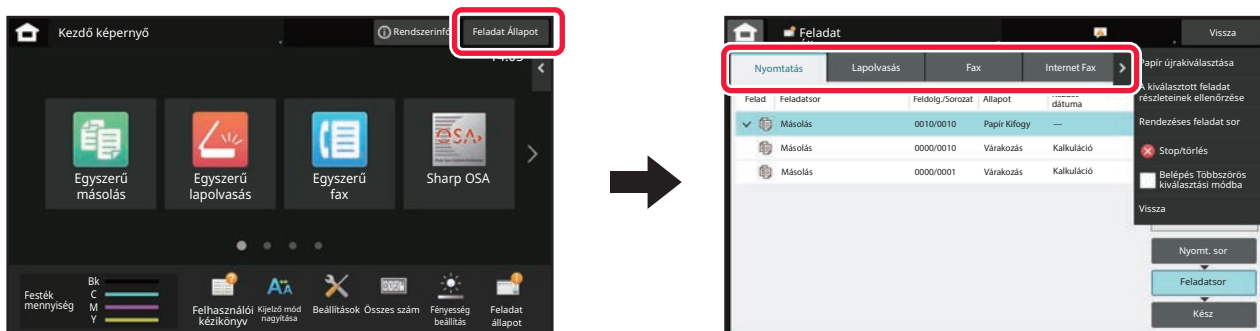

• Nyomtatás

A nyomtatási feladatok listája: például másolás, PC-ről nyomtatás, lapolvasás FTP-re, lapolvasás hálózati mappába, közvetlen nyomtatás USB-eszköztől, adatlista nyomtatása rendszerbeállításokból, újryomtatás, illetve faxon vagy egyéb módon fogadott adatok nyomtatása.

• Lapolvasás

Az e-mail üzenetekhez, illetve az FTP-re/Asztalra küldés feladatainak listája.

• Fax

A telefonvonalas faxküldési feladatok listája.

• Internet Fax

Az internetes faxküldési feladatok listája.



A feladatállapot-kijelző háttere az alábbiak szerint változik:

- Zöld: Folyamatban lévő feladat
- Sárga: bemelegedés/várakozás
- Vörös: várakozás a hiba törlésére



A feladatok a listák között [Nyomt. sor], [Feladatsor] és [Befejezés] sorrendben a feldolgozás állapota szerint haladnak végig.

Ha a feladatsor kijelzőn szeretné látni a feldolgozás állapotát, tetszés szerint koppintson a [Nyomt. sor], a [Feladatsor] vagy a [Befejezés] gombra.

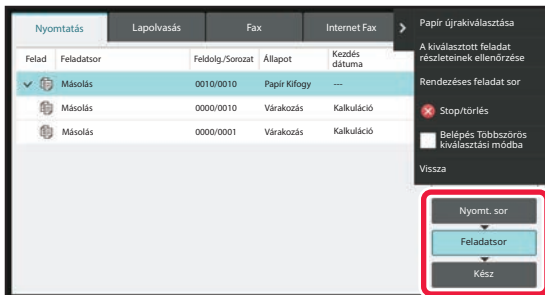

- **Nyomatási sor**

A listában a nyomtatási feladatok addig láthatók, amíg átküldi azokat a készülékre. Átküldést követően a feladatok átkerülnek a Feladatsor-listába.

Ha közvetlen nyomtatással nyomtatott titkosított PDF fájlt, itt adja meg a jelszót a fájl nyomtatásához.

- **Feladatsor lista**

A listában a folyamatban lévő, illetve a másolásra, a számítógépről történő nyomtatásra és a fogadott fax nyomtatására váró feladatok láthatók. Ebben a listában láthatók a folyamatban lévő, illetve a fax- vagy képadat küldés sorában várakozó feladatok is. Ha a nyomtatás vagy a küldés kész, a feladatok átkerülnek a Kész listába.

- **Kész lista**

A listában az elkészült másolási, nyomtatási vagy küldési feladatok láthatók.



FOLYAMATBAN LÉVŐ VAGY KÉSLELTETETT FELADAT LEÁLLÍTÁSA/TÖRLÉSE

1

Koppintson a feladatállapot kijelzőre, majd a leállítani vagy törölni kívánt feladathoz tartozó fülre.

2

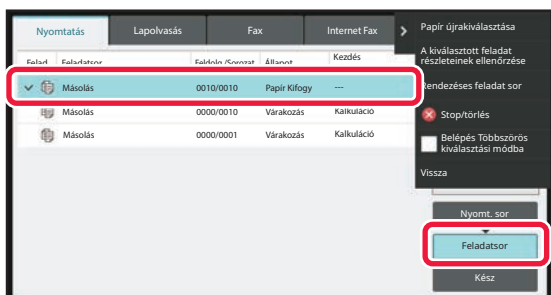

Koppintson a [Feladatsor] gombra.



Ha számítógépről küldött nyomtatási feladatot szeretne leállítani, koppintson a [Nyomt. sor] gombra.

3

Koppintson a leállítani vagy törölni kívánt feladatra, majd a műveleti panelen koppintson a [Stop/törlés] gombra.

Ha megjelenik a képernyő, ahol megerősítheti, hogy a feladatot valóban szeretné leállítani, koppintson a [Cancel] gombra.



- Ha a másolási vagy nyomtatási feladat során kifogy a papír a készülékből, a feladatállapot képernyőn törölheti a feladatot.
- Ha egynél több feladatot szeretne törölni, a műveleti panelen állítsa a [Belépés Többszörös kiválasztási módba] jelölőnégyzetet állapotba.
- Egy fogadott fax vagy internet fax nyomtatását nem lehet leállítani.
- Az átvitelre beállított feladat nem törölhető.



KÉSLELTETETT FELADATOK PRIORITÁSOS FELDOLGOZÁSA

Ez a funkció prioritást ad a később érkező másolási, faxolási vagy képküldési feladatok feldolgozásának a már nyomtatásra vagy elküldésre várakozó feladatokkal szemben.



A prioritásos feldolgozás a feladat típusától függően a következőképpen változik:

- A nyomtatás fülön lévő feladat
Az éppen folyamatban lévő feladatot felfüggesztve lehetővé teszi az elsőbbségi feladat közbeiktatását.
- A lapolvasó/fax/internet fax fülön lévő feladat
Az elsőbbségi feladat közvetlenül az éppen folyamatban lévő feladat mögé kerül.

1

Koppintson a feladatállapot kijelzőre, majd a prioritással feldolgozni kívánt feladatra.

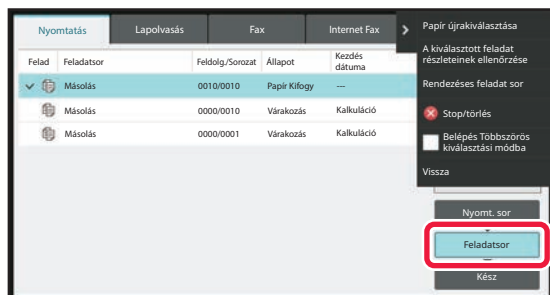
2

Koppintson a [Feladatsor] gombra.

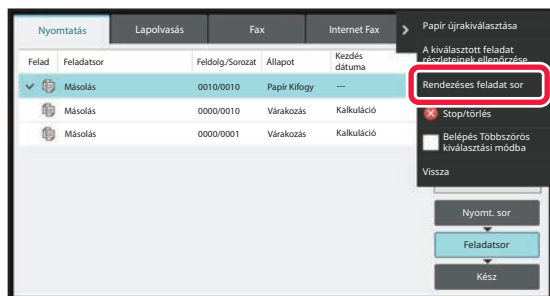
3





Koppintson a prioritással feldolgozni kívánt feladatra, majd a műveleti panelen koppintson a [Rendezéses feladat sor] gombra.

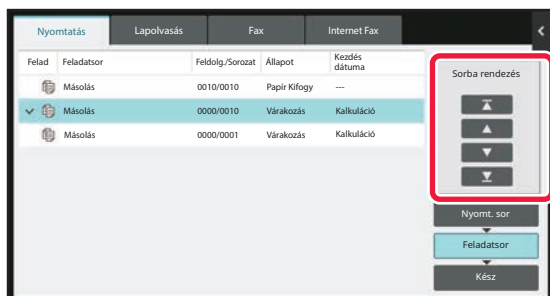

A feladatok sorrendjének módosítása

Ha feladat van folyamatban, azt megszakítva végrehajtható egy másik feladat, vagy lejjebb lehet helyezni a feladatokat a sorban a feladatok sorrendjének módosításához. Koppintson az áthelyezni kívánt feladat gombjára, majd a "Sorba rendezés" gombra.



-  gomb
A kiválasztott feladatot a sor elejére helyezi át. Az aktuális feladat megszakad, és elindul a kiválasztott feladat.
-  gomb
A kiválasztott feladatot egy hellyel feljebb helyezi. Ha felülről a második feladatot választja ki, és a gombra koppint, az aktuális feladat megszakad, és elindul a kiválasztott feladat.
-  gomb
A kiválasztott feladatot egy hellyel lejjebb helyezi.
-  gomb
A kiválasztott feladatot a sor végére helyezi át.



Időzített lapolvasó feladat

Időzített lapolvasó feladat kiválasztásakor a sorrendváltoztató gombokra koppintva a következőképpen helyezheti át a feladatot:

-  gomb

Az időzítés cancelled, és a feladat a folyamatban lévő feladat alatti (fölsőlről a második) helyre kerül.

-  gomb

Az időzítés cancelled, és a feladat a sorban a legalsó (3 feladat esetén a 4.) helyre kerül.

-  ,  gomb

Ezek a gombok nem használhatók.



Az alábbi feladatok nem helyezhetők át.

Éppen folyamatban lévő feladatok, másolásmegszakítási feladatok, listanyomtatási feladatok és a rendszerbeállítások Tiltott áthelyezés opciójának beállításakor végződő feladatok.

A nyomtatás fülön átállíthatja, hogy a "Feladatsor" képernyőn az egyes feladatok kinyomtatott példányainak száma vagy a még nyomtatandó példányainak száma jelenjen meg.

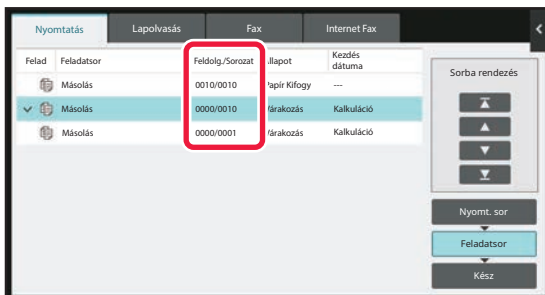



KÉSLELTETETT VAGY FOLYAMATBAN LÉVŐ FELADAT ELLENŐRZÉSE

1

Koppintson a feladatállapot képernyőre, majd az ellenőrizni kívánt feladathoz tartozó fülre.

2

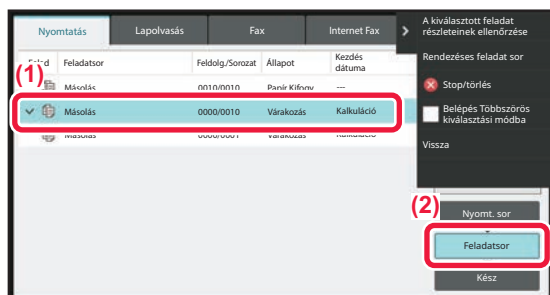

Koppintson a [Feladatsor] gombra.

3

Koppintson a feladatra, amelynek a tartalmát ellenőrizni szeretné, majd a műveleti panelen koppintson [A kiválasztott feladat részleteinek ellenőrzése] lehetőségre.



- Az egyes feladatok tartalma más-más módon jelenik meg.
- A feladatgombokon látható ikonok vagy az "Állapot" oszlopban megjelenő üzenetek magyarázatát lásd: "[A FELADATSOR ÉRTELMEZÉSE \(2-71. oldal\)](#)".



KÉSZ FELADATOK ELLENŐRZÉSE

1

Koppintson a feladatállapot képernyőre, majd az ellenőrizni kívánt feladathoz tartozó fülre.

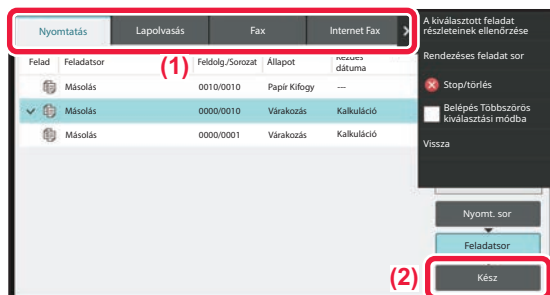
2

Koppintson a [Befejezés] gombra.

3

Koppintson a feladatra, amelynek a tartalmát ellenőrizni szeretné, majd a műveleti panelen koppintson [A kiválasztott feladat részleteinek ellenőrzése] lehetőségre.

Az ellenőrizhető feladatokat gombok jelzik, így rájuk koppinthat.

















- Az egyes feladatok tartalma más-más módon jelenik meg.
- A feladatgombokon látható ikonok vagy az "Állapot" oszlopban megjelenő üzenetek magyarázatát lásd: "[A FELADATSOR ÉRTELMEZÉSE \(2-71. oldal\)](#)".



A FELADATSOR ÉRTELMEZÉSE

Az "Állapot" oszlopban megjelenő feladatikonok és üzenetek jelentése a következő:

A feladat típusát jelző ikonok

	Nyomatási feladat (RGB/CMYK)		Másolási feladat
	Lapolvasás e-mailbe feladat		Lapolvasás FTP-re feladat
	Lapolvasás hálózati mappába feladat		Lapolvasás az asztalra feladat
	Faxküldési feladat		Faxfogadási feladat
	PC-Fax küldési feladat		Internet-Fax küldése feladat (Közvetlen SMTP is)
	PC-I-fax küldési feladat		Lapolvasás helyi merevlemezre fájlnyomatási feladat
	Internet-Fax fogadási feladat (Közvetlen SMTP is)		Körözvény feladat* Bejövő útválasztási feladat
	Tandem másolási/nyomatási feladat		Körlevél feladat* Bejövő útválasztási feladat (Ha a rendeltetési hely csoportos cím)
	OSA lapolvasási feladat		

* Körlevél feladatnál jelenik meg.



Az "Állapot" oszlopban megjelenő üzenetek

Folyamatban lévő feladat

Kijelző	Állapot
"Nyomtatás"	Nyomtatás folyamatban
"Másolás"	Másolás folyamatban
"Csatlakozás"	Csatlakozás
"Küldés"	Küldés
"Fogadás"	Fogadás
"Feldolgozás"	Feldolgozás
"Tel"	Beszélgetés a másik féllel külső telefonon
"Leállított"	A feladat le lett állítva
"Fest.Kifogy."	Festék kifogyott
"Papír Kifogy"	Papír kifogyott
"Papírelakadás"	Papírelakadás
"Várákozás"	Várákozás
"Felfűtés"	Bemelegedés
"Korlát"	A korlátbeállítás elérével
"Jelentés Vár"	Átviteli megerősítés időtúllépés
"Hiba"	A feladat végrehajtása közben hiba történt

Késleltetett feladat

Kijelző	Állapot
"Várákozás"	A feladat végrehajtásra várákozik
"Újrahívás"	A feladat küldését kommunikációs hiba vagy más probléma miatt újra megkísérli a gép
"Jelentés Vár"	Az Internet fax adatküldés visszaigazolására vár
Megjelenik a nap és az idő	Időzített küldési feladat (a megadott idő látható)



Kész feladat

Kijelző	Állapot
"OK"	Normál befejezés
"Küldés OK"	A küldés befejeződött.
"NG Ck vonal"	Nem csatlakoztatta a faxvonal kábelét.
"Memóriában"	A fogadás befejeződött, de a fax még nincs kinyomtatva. A fogadott adatokat (minden oldalt) a gép még nem nyomtatta ki/nem továbbította. (A fogadott adatok nem lettek törölve.)
"Megkapta"	A fogadott faxadatokat a gép kinyomtatta. A gép faxot fogadott. A fogadott adatokat (minden fájlt) a gép eltárolt.
"Továbbít. OK"	A fogadott adatokat/fogadott adatokat (minden fájlt) a gép továbbította.
"GYORS"	GYORS átvitel kész.
"Leállított"	A feladat le lett állítva.
"Törlés"	A fogadott adatokat a képellenőrzési képernyőről törölték.
"Sikeres küldésű rendeltetési helyek/összes OK rendeltetési helyek száma"	A körfax küldés, sorozatos lehívás vagy bejövő útválasztás művelete befejeződött. Ha összesen 5 rendeltetési helyből 3 volt sikeres, akkor a "003/005 OK" jelenik meg.
"Nem válaszol"	Hiba történt, mert a rendeltetési hely nem válaszol.
"Foglalt"	Hiba történt, mert a másik fél foglalt volt.
"Megkapta"	Nem Internet fax típusú e-mail érkezett
"Elutasítva"	A küldő féltől érkező fax fogadását a nemkívánatos fax funkció blokkolta.
"NGxxxxx"	A küldés/fogadás sikertelen volt, mert kommunikációs hiba történt (az xxxxxx helyén 6-jegyű hibakód jelenik meg).
"Hiba"	A feladat végrehajtása közben hiba történt.
"Korlát"	A feladat meghaladja az e-mailhez csatolt fájl maximális méretét.
"megjelenített"*	A fogadó gépen jelenik meg ha a kézbesítés megerősítése be van állítva
"elküldve"*	Továbbítva mielőtt a fogadó gépen megjelenik, ha a kézbesítés megerősítése be van állítva
"feldolgozva"*	Feldolgozva anélkül, hogy a fogadó gépen megjelenne, ha a kézbesítés megerősítése be van állítva
"törölve"*	Az üzenet letörölve a fogadó gépen, ha a kézbesítés megerősítése be van állítva
"elutasítva"*	A fogadó gép nem hajlandó értesíteni a küldő gépet az üzenet feldolgozási állapotáról, ha a kézbesítés megerősítése be van állítva.
"sikertelen"*	Hiba lépett fel a kézbesítés megerősítése beállításakor

* Ha a fogadó gép egy SHARP készülék, a fogadó gép visszaküldi az "elküldve" üzenetet, amennyiben a faxot átvette, vagy a "feldolgozva" üzenetet, ha a vétel nem sikerült.
Ha a kézbesítés megerősítése Internet Fax esetre be van állítva, megjelenik a kézbesítés megerősítési szállítási bizonylaton feltüntetett érték.



KARAKTERBEVITEL

KARAKTERBEVITEL

A SZOFTVERES BILLENTYŰZET GOMBJAINAK NEVE ÉS FUNKCIÓJA

A szoftveres billentyűzet segítségével regisztrálja egy fájl, program, mappa vagy felhasználó nevét.

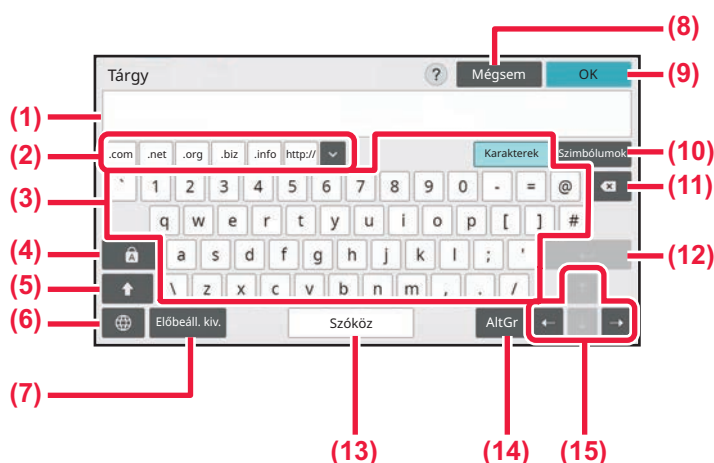

- | | |
|--|---|
| <p>(1) Szövegbeviteli terület
A beírt szöveg megjelenítése.</p> <p>(2) Regisztrált szöveggomb
A tárolt szavak visszakeresése. A szavak tárolására a "Beállítások" lehetőség használható.</p> <p>(3) Billentyűzet
Szöveg beírásához érintse meg a billentyűket. A billentyűk típusa a kiválasztott beviteli módtól függően változó.</p> <p>(4) [Caps] gomb
Átvált a kis- és nagybetűk között. Ezzel a gombbal írhat be nagybetűket.</p> <p>(5) [Shift] gomb
Nagybetűre vált.</p> <p>(6) Billentyűzet kiválasztás
A billentyűzetkiosztás átváltása.</p> <p>(7) Előre beállított választás
A korábban tárolt e-mail tárgy vagy előre beállított szöveg visszakeresésére használható.</p> <p>(8) [Mégsem] gomb
Kilépés a szoftveres billentyűzetből.</p> | <p>(9) [OK] gomb
A beírt karakterek véglegesítése és kilépés a szoftveres billentyűzetből.</p> <p>(10) [Szimbólumok] gomb
Egyéb beviteli módokra vált.</p> <p>(11) Backspace gomb
Egy karaktert töröl balra haladva.</p> <p>(12) [Enter] gomb
A konvertált karakterek ideiglenes rögzítése vagy sortörés beszúrása.</p> <p>(13) [Szóköz] gomb
A beírt karakterek konvertálása. Ha nincs megadva konvertálandó karakter, a [Szóköz] billentyűvel szóköz illeszthető be a szavak közé.</p> <p>(14) [AltGr] gomb
Ékezetes betűk és speciális karakterek bevitelére szolgál.</p> <p>(15) Kurzor gombok
A kurzor mozgatására vagy a konverzióhoz megadott cél tartományának módosítására szolgál.</p> |
|--|---|



Az itt mutatott szoftveres billentyűzet csak szemléltető ábra. Az karakterbevitel aktuális helyzetétől és a feltételektől függően más gombok lehetnek engedélyezve.



BILLENTYŰZET BEÁLLÍTÁS MEGADÁSA

A "Beállítások (rendszergazda)" menüben válassza a [Rendszerbeállítások] → [Közös beállítások] → [Kezelési Beállítások] → [Billentyűzet beállítások] lehetőséget.

Billentyűzet beállítások

Alapértelmezett billentyűzet beállítás

Konfigurálja a szöveg bevitelére használt billentyűzetet.

BillentyűzetKiválasztás

Módosítsa a billentyűk elrendezését és megjelenését a beállított nyelv szerint.

Billentyűzet prioritás beállítása

Külső billentyűzet csatlakoztatásakor állítsa be, hogy a külső billentyűzet vagy az érintőképernyőn megjelenő billentyűzet (lágymillentyűzet) kap elsőbbséget.

Szoft billentyűze- tsablon beállítás

Előzetesen regisztrálhatja a címek vagy tartománynevek megadásakor gyakran használt szöveget. Legfeljebb 16 karaktert adjon meg.



MÁSOLÓ

A GÉP MÁSOLÓKÉNT VALÓ HASZNÁLATA ELŐTT

MÁSOLÁSI MÓD	3-3
EGYSZERŰ MÓD	3-3
NORMÁL MÓD.....	3-5
A MÁSOLÁSI MÓD KIVÁLASZTÁSA	3-5

ALAPVETŐ ELJÁRÁS MÁSOLATOK KÉSZÍTÉSÉRE

MÁSOLÁS	3-6
ALAPÉRTELMEZETT BEÁLLÍTÁSOK MÁSOLÁSHOZ	3-10
AZ EREDETI MÉRET ELLENŐRZÉSE	3-11
PAPÍRTÁLCA KIVÁLASZTÁSA MÁSOLÁSHOZ	3-14
AUTOMATIKUS KÉTOLDALAS MÁSOLÁS	3-16
AZ AUTOMATIKUS DOKUMENTUMADAGOLÓ HASZNÁLATA KÉTOLDALAS MÁSOLÁSHOZ	3-16
KÉTOLDALAS MÓSOLATOK KÉSZÍTÉSE A DOKUMENTUMÜVEG HASZNÁLATÁVAL	3-18
SZÍNES MÁSOLÁSI MÓDOK	3-20
AZ EREDETI KÉPTÍPUS ÉS A MEGVILÁGÍTÁS MÓDOSÍTÁSA	3-23
AZ EREDETI TÍPUS ÉS A MEGVILÁGÍTÁS AUTOMATIKUS BEÁLLÍTÁSA	3-23
A MEGVILÁGÍTÁS ÉS AZ EREDETI TÍPUS KÉZI BEÁLLÍTÁSA	3-23
NAGYÍTÁS/KICSINYÍTÉS	3-26
AUTOMATIKUS ARÁNY KIJELÖLVE	3-26
A MÉRE TARÁNY KÉZI KIVÁLASZTÁSA.....	3-27
A HOSSZÚSÁG ÉS SZÉLESSÉG EGYMÁSTÓL FÜGGETLEN NÖVELÉSE/CSÖKKENTÉSE	3-31
AZ EREDETI TÁJOLÁSÁNAK ÉS MÉRETÉNEK KIVÁLASZTÁSA	3-34
A GYAKRAN HASZNÁLT EREDETI MÉRETEK TÁROLÁSA	3-37
MÁSOLATOK KÉSZÍTÉSE AZ OLDALSÓ TÁLCA HASZNÁLATÁVAL	3-40
MÁSOLATOK KÉSZÍTÉSE AZ OLDALSÓ TÁLCA HASZNÁLATÁVAL	3-40
AZ OLDALSÓ TÁLCABA HELYEZETT PAPIR TÍPUSÁNAK ÉS MÉRETÉNEK MEGADÁSA	3-41
KIMENET	3-42
LEVÁLOGATÁS/CSOPORT BEÁLLÍTÁSA	3-42
TŰZÉSI BEÁLLÍTÁSOK	3-44
LYUKASZTÁSI BEÁLLÍTÁSOK	3-47
HAJTOGATÁS BEÁLLÍTÁSA	3-49
ELVÁLASZTÓ OLDALAK BEILLESZTÉSE A MÁSOLATOK VAGY A NYOMTATÁSI FELADATOK KÖZÉ	3-52
KÖTEGELT MÁSOLÁSI FUNKCIÓK	3-54
TÖBB EREDETI MÁSOLÁSA EGY LAPRA (Többoldalas)	3-54

BEKÖTÖTT DOKUMENTUM EGYMÁSSAL SZEMBEN ELHELJEZKEDŐ OLDALAINAK MÁSOLÁSA (DUPLA OLDAL MÁSOLÁSA).....	3-57
EGY KÁRTYA MINDKÉT OLDALÁNAK MÁSOLÁSA EGYETLEN LAPRA (KÁRTYAKÉP)	3-59
A KÉP ISMÉTLÉSE EGY OLDALON (ELRENDEZÉS ISMÉTLÉSE).....	3-61
TÖBB NÉVJEGY MÁSOLÁSA (NÉVJEGY MÁSOLÁSA).....	3-67

EGYÉB FUNKCIÓK

KIMENET- ÉS ELRENDEZÉSSZERKESZTÉSI FUNKCIÓK	3-70
MÁSOLATOK KÉSZÍTÉSE BROSÚRA FORMÁTUMBAN (KÖNYV)	3-70
TÖBB EREDETI MÁSOLÁSA A KÖNYV MINDEN OLDALÁRA (KÖNYV 2 Képes/4 képes)	3-73
BROSÚRA MÁSOLÁSA (KÖNYVMÁSOLÁS)	3-76
BROSÚRA EREDETI OLDALAKRA BONTÁSA (KÖNYV FELOSZTÁS)	3-79
PAPÍR- ÉS IDŐTAKARÉKOS FUNKCIÓK	3-81
ÜRES OLDALAK KIHAGYÁSA AZ EREDETIBŐL (ÜRES OLDAL KIHAGYÁSA)	3-81
A HÁTTÉR BEÁLLÍTÁSA AZ EREDETI VILÁGOS RÉSZEINEK KIVILÁGOSÍTÁSÁVAL VAGY BESÖTÉTÍTÉSÉVEL (HÁTTÉR BEÁLLÍTÁS)	3-83
PRÓBANYOMAT KÉSZÍTÉSE (PRÓBANYOMAT)	3-85
BEOLVASOTT EREDETI LAPOK SZÁMÁNAK ELLENŐRZÉSE (EREDETI SZÁMLÁLÓ).....	3-88
KÉT GÉP HASZNÁLATA A MÁSOLÁSI IDŐ CSÖKKENTÉSE ÉRDEKÉBEN (TANDEM MÁSOLÁS).....	3-90
BIZTONSÁGOT ERŐSÍTŐ FUNKCIÓK	3-92
JOGOSULATLAN MÁSOLÁS ELLENI VÉDELEM BEÁGYAZÁSA (REJTETT MINTANYOMTATÁS)	3-92
KIMENETI POZÍCIÓ ÉS MARGÓBEÁLLÍTÁSI FUNKCIÓK	3-94
MARGÓK HOZZÁADÁSA (MARGÓELTOLÁS)	3-94
ÁRNYÉK TÖRLÉSE A KÉP SZÉLÉN MÁSOLÁSKOR (TÖRLÉS).....	3-96
EREDETI MÁSOLÁSA A SZÉLEK LEVÁGÁSA NÉLKÜL (TÜLMÉRETES MÁSOLÁS)	3-99
MÁSOLÁS A PAPIR KÖZEPÉRE(KÖZÉPRE HELYEZÉS)	3-100
PAPÍRPOZÍCIÓ MEGADÁSA (KÉP ELHELJEZÉSE)	3-101
LAPOLVASÁSI FUNKCIÓK	3-103
NAGYSZÁMÚ EREDETI MÁSOLÁSA EGYSZERRE (EGYESÍTÉS)	3-103
VEGYES MÉRETŰ EREDETIK BEOLVASÁSA (VEGYES MÉRETŰ EREDETI)	3-107
VÉKONY EREDETIK BEOLVASÁSA (LASSÚ BEOLVASÁS)	3-110





NEHÉZ EREDETIK BEOLVASÁSA (NEHÉZ PAPIR BEOLVASÁSA)	3-111
FELBONTÁS MÓDOSÍTÁSA BEOLVASÁSKOR (FELBONTÁS)	3-112
SZÖVEG- ÉS KÉPHOZZÁADÁSI FUNKCIÓK	3-113
DÁTUMOK, OLDALSZÁMOK ÉS VÍZJELEK NYOMTATÁSA (BÉLYEGZŐ)	3-113
ELŐRE BEÁLLÍTOTT KÉP HOZZÁADÁSA AZ EREDETIHEZ (EGYEDI KÉP)	3-117
FEDŐLAPOK BEILLESZTÉSE MÁSOLATOKBA (BORÍTÓK/KÖZLAPOK)	3-121
KÖZLAPOK BEILLESZTÉSE MÁSOLATOKBA (BORÍTÓK/KÖZLAPOK)	3-131
BORÍTÓK ÉS KÖZLAPOK OLDALELRENDEZÉSÉNEK ELLENŐRZÉSE, SZERKESZTÉSE ÉS MÁSOLÁSA (OLDALELRENDEZÉS) ..	3-136
KÖZLAPOK BEILLESZTÉSE VETÍTŐFÓLIÁK KÖZÉ (KÖZLAP BESZÚRÁS)3-137	
FUNKCIÓK MEGHATÁROZOTT FELHASZNÁLÓK SZÁMÁRA	3-139
CÍMSZAVAK MÁSOLÁSA INDEXFÜLES PAPIRRA (INDEXFÜLES MÁSOLÁS)	3-139
POSZTER MÉRETŰ MÁSOLAT KÉSZÍTÉSE (TÖBBOLDALAS NAGYÍTÁS)	3-142
TÜKÖRKÉP MÁSOLÁSA (TÜKÖRKÉP)3-144	
KIMENETI SZÍN ÉS DENZITÁSBEÁLLÍTÁSI FUNKCIÓK	3-145
INVERZ FEKETE-FEHÉR FUNKCIÓ HASZNÁLATA MÁSOLÁSKOR (INVERZ F/F)	3-145
A KÉPMINŐSÉG EGYSZERŰ BEÁLLÍTÁSA (GYORS KÉPMINŐSÉG BEÁLLÍTÁS)	3-147
PIROS/ZÖLD/KÉK BEÁLLÍTÁSA A MÁSOLATOKON (RGB BEÁLLÍTÁS)	3-148
A KÉP ÉLESSÉGÉNEK BEÁLLÍTÁSA (ÉLESSÉG) 3-150	
A SZÍNEK BEÁLLÍTÁSA (SZÍNEGYENSÚLY) 3-151	

KÉNYELMI MÁSOLÁSI FUNKCIÓK

A MÁSOLÁS MEGSZAKÍTÁSA	3-155
ADATKÜLDÉS MÁSOLÁS KÖZBEN	3-157
MÁSOLÁSI FELADATOK	3-158
PROGRAMOK	3-159
PROGRAMOK TÁROLÁSA	3-159
PROGRAMOK VISSZAKERESÉSE	3-162
PROGRAMOK TÖRLÉSE ÉS ÁTNEVEZÉSE	3-163



A GÉP MÁSOLÓKÉNT VALÓ HASZNÁLATA ELŐTT

MÁSOLÁSI MÓD

Két másolási mód közül választhat: egyszerű mód és normál mód.

Az egyszerű mód olyan gyakran használt funkciókra korlátozott, amelyekkel a legtöbb másolási feladat zökkenőmentesen elvégezhető.

Ha részletes beállításokat vagy speciális funkciókat szeretne kiválasztani, használja a normál módot. Normál módban az összes funkció használható.

EGYSZERŰ MÓD

Az egyszerű módban könnyen kiválaszthatóak a másolás alapbeállításai.

Első képernyő

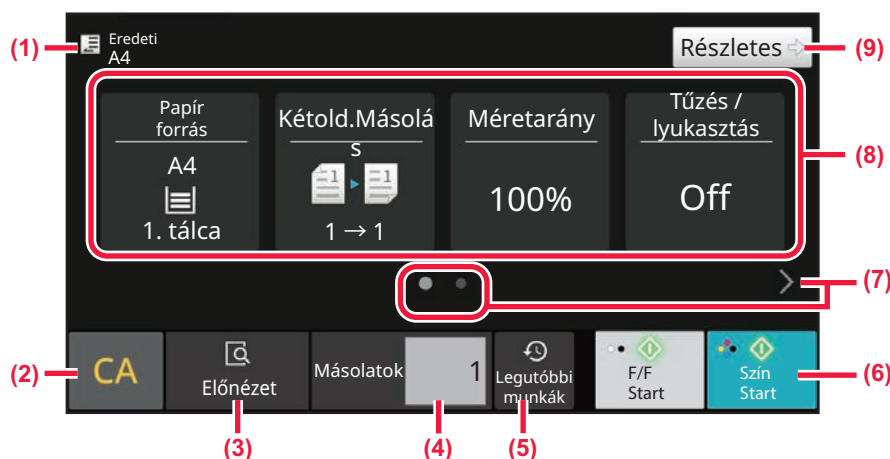

Második képernyő

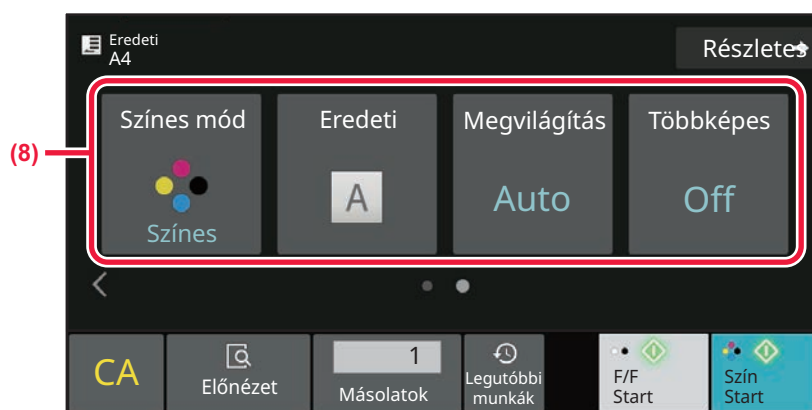

- (1) A behelyezett eredeti méretét mutatja.
▶ [AZ EREDETI TÁJOLÁSÁNAK ÉS MÉRETÉNEK KIVÁLASZTÁSA \(3-34. oldal\)](#)
- (2) Összes beállítás visszaállítása.
- (3) Beolvassa az eredetit, és előnézeti képet jelenít meg róla.
▶ [ELŐNÉZETI KÉPERNYŐ \(2-12. oldal\)](#)
- (4) Itt adható meg a példányszám.
- (5) A legutóbb használt feladatbeállítások betölthetők.
▶ [FELADAT ÁLLAPOT \(2-63. oldal\)](#)
- (6) Elkezd a fekete-fehér vagy színes másolást.
- (7) A funkciókijelző módosítása.
- (8) Válassza ki a beállítani kívánt funkciót.
- (9) Itt lehet átváltani normál módba.
▶ [NORMÁL MÓD \(3-5. oldal\)](#)



Az alábbi funkciók állíthatók be egyszerű módban.

- Papír Forrás
[PAPÍRTÁLCA KIVÁLASZTÁSA MÁSOLÁSHOZ \(3-14. oldal\)](#)
- Kétoldalas másolat
[AUTOMATIKUS KÉTOLDALAS MÁSOLÁS \(3-16. oldal\)](#)
- Méretarány
[NAGYÍTÁS/KICSINYÍTÉS \(3-26. oldal\)](#)
- Tűzés/Lyukasztás
[KIMENET \(3-42. oldal\)](#)
- Színes mód
[SZÍNES MÁSOLÁSI MÓDOK \(3-20. oldal\)](#)
- Eredeti
[AZ EREDETI TÁJOLÁSÁNAK ÉS MÉRETÉNEK KIVÁLASZTÁSA \(3-34. oldal\)](#)
- Megvilágítás
[AZ EREDETI KÉPTÍPUS ÉS A MEGVILÁGÍTÁS MÓDOSÍTÁSA \(3-23. oldal\)](#)
- Többképes
[TÖBB EREDETI MÁSOLÁSA EGY LAPRA \(Többoldalas\) \(3-54. oldal\)](#)
- Névjegykártya
[EGY KÁRTYA MINDKÉT OLDALÁNAK MÁSOLÁSA EGYETLEN LAPRA \(KÁRTYAKÉP\) \(3-59. oldal\)](#)
- Fel. összeáll.
[NAGYSZÁMÚ EREDETI MÁSOLÁSA EGYZERRE \(EGYESÍTÉS\) \(3-103. oldal\)](#)
- Üres oldal átugrás
[ÜRES OLDALAK KIHAGYÁSA AZ EREDETIBŐL \(ÜRES OLDAL KIHAGYÁSA\) \(3-81. oldal\)](#)
- Dupla oldal másolása
[BEKÖTÖTT DOKUMENTUM EGYMÁSSAL SZEMBEN ELHELYEZKEDŐ OLDALAINAK MÁSOLÁSA \(DUPLA OLDAL MÁSOLÁSA\) \(3-57. oldal\)](#)



• **Funkció kiválasztása egyszerű módban**

A "Beállítások (rendszergazda)" menüben válassza a [Rendszerbeállítások] → [Általános beállítások] → [Kezelési beállítások] → [Egyszerű mód beállítások] → [Egyszerű másolás] lehetőséget.

• **Figyelmeztető üzenet kikapcsolása, amikor egyszerű módról normál módra vált**

A "Beállítások (rendszergazda)" menüben válassza a [Rendszerbeállítások] → [Általános beállítások] → [Kezelési beállítások] → [Egyszerű mód beállítások] → [Megerősítő üzenet kijelzése, ha "Bővebben" lehetőséget választ egyszerű módokban] pontot a beállítás letiltásához.



NORMÁL MÓD

A normál módban bármilyen funkcióbeállítás kiválasztható, amely a másoláshoz használható.

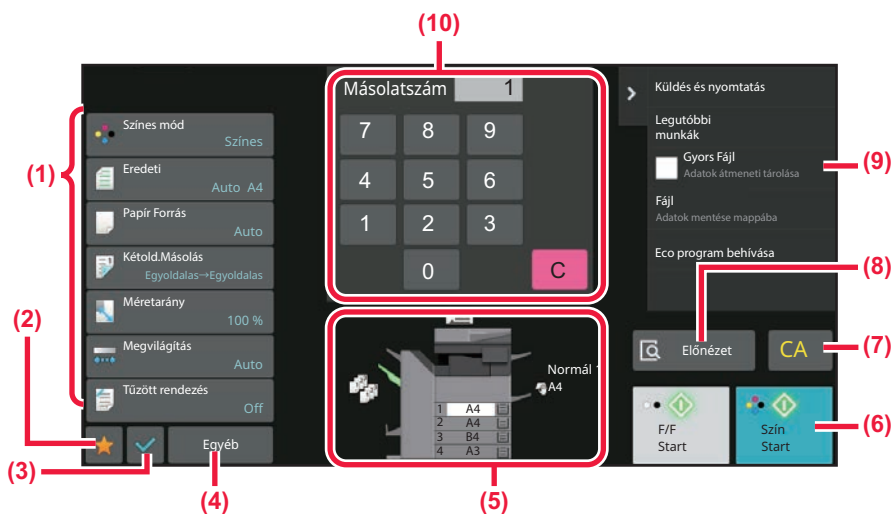

- (1) A másoláshoz használt beállítógombok.
- (2) Kedvenc beállítási elemei jelennek meg. Regisztrálja a gyakran használt [Egyéb] funkciókat és programokat. A kedvenceit regisztrálhatja egy program regisztrálásakor.
- (3) Itt ellenőrizhetők az aktuális beállítások.
- (4) Megjeleníti a fenti beállító gombokon kívüli gombokat.
- (5) Az eredeti jelenlétét vagy hiányát, valamint az egyes tálcákba helyezett papír méretét jelzi. A papír forrás képernyő megnyitásához koppintson erre.



A fent látható képernyő tartalma a telepített berendezésektől függően eltérhet.

A MÁSOLÁSI MÓD KIVÁLASZTÁSA

Váltson át a másolás módot egyéb módra a [MÓDVÁLTÁS \(2-11. oldal\)](#) részben leírtak szerint.



ALAPVETŐ ELJÁRÁS MÁSOLATOK KÉSZÍTÉSÉRE

MÁSOLÁS

Ez a rész a másolás alapvető műveletsorát ismerteti. Válassza ki a beállításokat a lent látható sorrendben annak biztosítása céljából, hogy a másolás hibamentesen történik.

A beállítások kiválasztásának részletes leírásáért lásd az egyes beállítások magyarázatát ebben a fejezetben.

1

Váltás másolás módba.

[A MÁSOLÁSI MÓD KIVÁLASZTÁSA \(3-5. oldal\)](#)

2

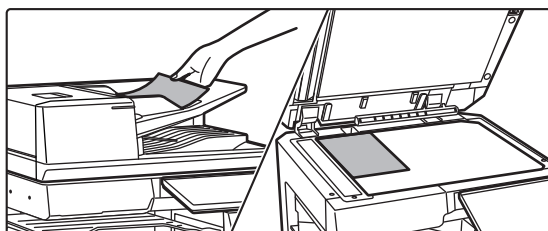

Helyezze be az eredetit.

Helyezze az eredetit az automatikus dokumentumadagoló tálcájába vagy a dokumentumüvegre.

[AUTOMATIKUS DOKUMENTUMADAGOLÓ \(1-36. oldal\)](#)

[DOKUMENTUMÜVEG \(1-42. oldal\)](#)



3

Funkció kiválasztása.

Adja meg az eredeti lapolvasási méretet, megvilágítást, felbontást, stb.

Koppintson az [Eredeti] gombra és adja meg az eredeti tájolását, hogy a gép helyesen ismerje fel a tájolást.

[Adja meg az eredeti tájolását \(3-34. oldal\)](#)

Egyszerű módban

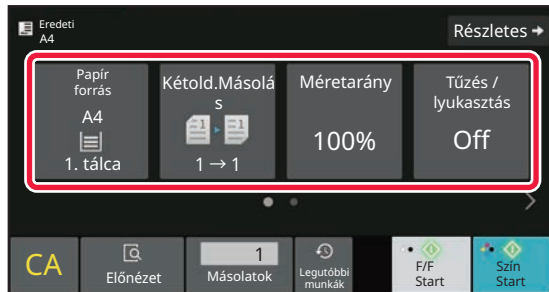

Normál módban

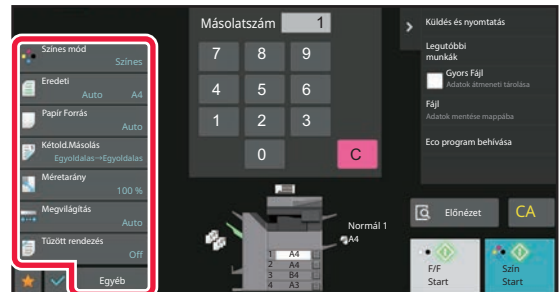

[PAPÍRTÁLCA KIVÁLASZTÁSA MÁSOLÁSHOZ \(3-14. oldal\)](#)

[AUTOMATIKUS KÉTOLDALAS MÁSOLÁS \(3-16. oldal\)](#)

[AUTOMATIKUS ARÁNY KIJELÖLVE \(3-26. oldal\)](#)

[KIMENET \(3-42. oldal\)](#)

[SZÍNES MÁSOLÁSI MÓDOK \(3-20. oldal\)](#)

[AZ EREDETI TÁJOLÁSÁNAK ÉS MÉRETÉNEK](#)

[KIVÁLASZTÁSA \(3-34. oldal\)](#)

[AZ EREDETI TÍPUS ÉS A MEGVILÁGÍTÁS](#)

[AUTOMATIKUS BEÁLLÍTÁSA \(3-23. oldal\)](#)

[TÖBB EREDETI MÁSOLÁSA EGY LAPRA](#)

[\(Többoldalas\) \(3-54. oldal\)](#)

[EGY KÁRTYA MINDKÉT OLDALÁNAK MÁSOLÁSA](#)

[EGYETLEN LAPRA \(KÁRTYAKÉP\) \(3-59. oldal\)](#)

[NAGYSZÁMÚ EREDETI MÁSOLÁSA EGYSZERRE](#)

[\(EGYESÍTÉS\) \(3-103. oldal\)](#)

[ÜRES OLDALAK KIHAGYÁSA AZ EREDETIBŐL](#)

[\(ÜRES OLDAL KIHAGYÁSA\) \(3-81. oldal\)](#)

[BEKÖTÖTT DOKUMENTUM EGYMÁSSAL SZEMBEN](#)

[ELHELYEZKEDŐ OLDALAINAK MÁSOLÁSA \(DUPLA](#)

[OLDAL MÁSOLÁSA\) \(3-57. oldal\)](#)

[SZÍNES MÁSOLÁSI MÓDOK \(3-20. oldal\)](#)

[AZ EREDETI TÁJOLÁSÁNAK ÉS MÉRETÉNEK](#)

[KIVÁLASZTÁSA \(3-34. oldal\)](#)

[PAPÍRTÁLCA KIVÁLASZTÁSA MÁSOLÁSHOZ \(3-14. oldal\)](#)

[AUTOMATIKUS KÉTOLDALAS MÁSOLÁS \(3-16. oldal\)](#)

[A HOSSZÚSÁG ÉS SZÉLESSÉG EGYMÁSTÓL](#)

[FÜGGETLEN NÖVELÉSE/CSÖKKENTÉSE \(3-31. oldal\)](#)

[AZ EREDETI TÍPUS ÉS A MEGVILÁGÍTÁS](#)

[AUTOMATIKUS BEÁLLÍTÁSA \(3-23. oldal\)](#)

[KIMENET \(3-42. oldal\)](#)

[EGYÉB FUNKCIÓK \(3-70. oldal\)](#)



4

Olvassa be az eredetit.

Az eredeti beolvasásához koppintson az [Előnézet] gombra.

Egyszerű módban

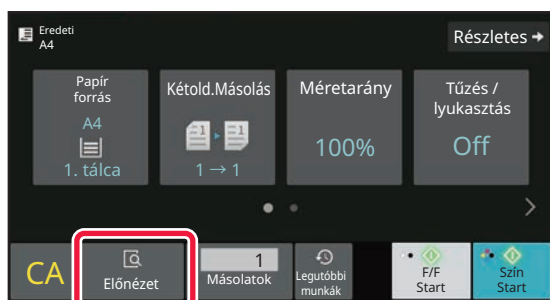

Normál módban

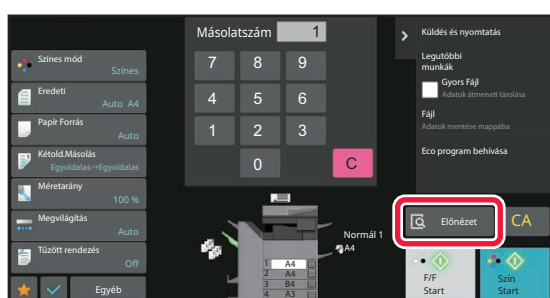

- Ha kétdoldalas másolatokat készít, még az eredeti beolvasása előtt konfigurálja a kétdoldalas másolás beállításait. [AUTOMATIKUS KÉTDOLDALAS MÁSOLÁS \(3-16. oldal\)](#)
- Ha nem ellenőrzi az előnézeti képet, a másolás megkezdéséhez koppintson a [Színes Start] vagy a [F/F Start] gombra.



5

Ellenőrizze az előnézeti képet.

Megjeleníti a beolvasott eredeti előnézetét.

Az előnézet képernyőben ellenőrizze az olyan beállításokat, mint a színes mód és kétoldalas másolás.

[ELŐNÉZETI KÉPERNYŐ \(2-12. oldal\)](#)

Egyszerű módban

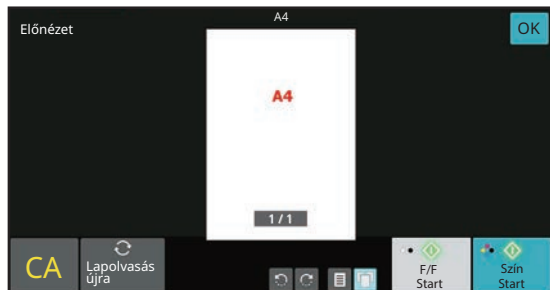

Normál módban

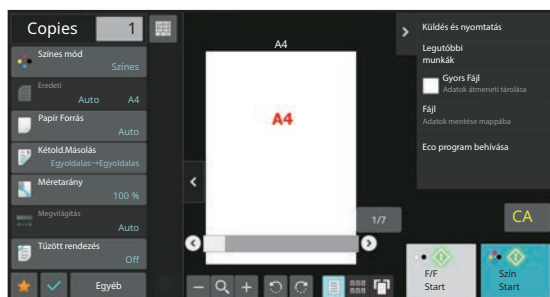

6

A másolás megkezdéséhez érintse meg a [Színes Start] vagy az [F/F Start] gombot.

Ha a másolatokból csak egy sorozatot készít, akkor nem kell megadnia a példányszámot.



- Az összes beállítás törléséhez koppintson a [CA] gombra.
A [CA] gombra koppintás után az addig kiválasztott beállítások törlődnek, majd Ön visszakerül az alapképernyőre.
- Érvénytelenítéshez nyomja meg a [Másolás törlése] gombot.



- Ha a másolatokból kettő vagy több sorozatot szeretne készíteni: a példányszám megadásához koppintson a példányszám kijelző gombra. Egyszerű módban

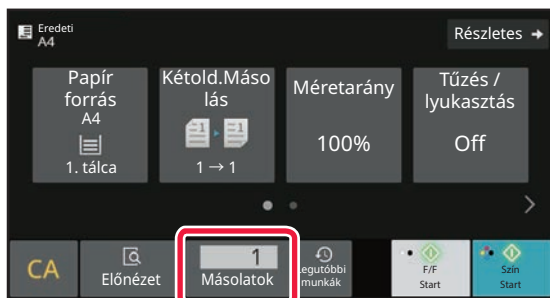

Normál módban

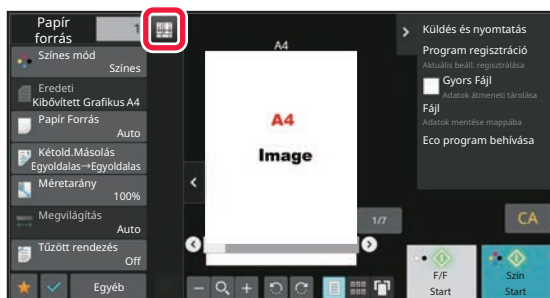

- Normál módban, ha megérinti a [Fájl] vagy [Quick File] gombot a kezelőpanelen, a beolvasott eredetit fájlként mentheti el a másolási feladat elvégzése előtt.

[GYORS FÁJL \(7-11. oldal\)](#)

[FILE \(7-13. oldal\)](#)

ALAPÉRTELMEZETT BEÁLLÍTÁSOK MÁSOLÁSHOZ

Állítsa be az "Kezdő állapot beállítások" lehetőséget a Rendszerbeállítások menü "Másolási beállítások" pontjában.

[Kezdő állapot beállítások \(9-73. oldal\)](#)



AZ EREDETI MÉRET ELLENŐRZÉSE

Egyszerű mód

A behelyezett eredeti mérete a képernyő felső bal sarkában látható.

Ha az eredetit az automatikus dokumentumadagolóba helyezi el, az eredeti méret mellett megjelenik az eredeti ikon.

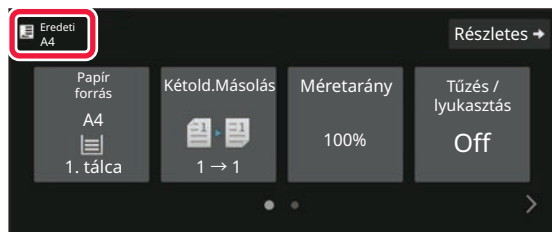

Normál mód

Ellenőrizze a behelyezett eredeti méretét az [Eredeti] gomb kijelzőjén.

Ha az eredeti méret beállítása [Auto], megjelenik az automatikusan felismert méret (szabványos méret). Ha az eredeti méretet manuálisan állítja be, a megadott eredeti méret jelenik meg.

Ha az eredetit az automatikus dokumentumadagolóba helyezi el, az automatikus dokumentumadagoló felett megjelenik az eredeti ikon.

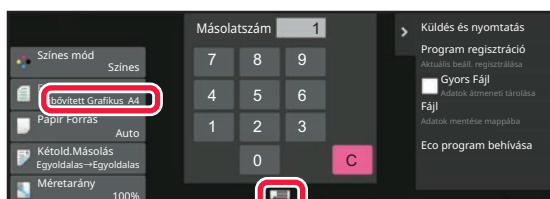

Szabványos méretek

Szabványos méretek a gép által automatikusan felismerhető méretek.

Az észlelhető szabványos méretek ismertetését a [ÉSZLELHETŐ EREDETI MÉRETEK \(1-34. oldal\)](#) rész ismerteti.



- Még az [Eredeti] [Auto] beállításánál is előfordulhat, hogy a gép néhány eredeti méretet más, a szabványos mérethez közeli méretként ismer fel.

Ebben az esetben állítsa be kézzel az eredeti méretét.

[AZ EREDETI TÁJOLÁSÁNAK ÉS MÉRETÉNEK KIVÁLASZTÁSA \(3-34. oldal\)](#)

- Amikor nem szabványos méretű eredetit helyez a dokumentumüvegre, a méret felismerését megkönnyítheti, ha A4 (8-1/2" x 11"), B5 (5-1/2" x 8-1/2"), vagy más, szabványos méretű papírt helyez az eredetire.



A behelyezett eredeti tájolása

Az alábbiak szerint helyezze be az eredetit.

A rosszul tájolva behelyezett eredeti váratlan helyen történő lyukasztást vagy tűzést eredményezhet.

Az "Előnézeti képernyő" segítségével tekintse meg a kép tájolását vagy az előnézeti képet.

[ELŐNÉZETI KÉPERNYŐ \(2-12. oldal\)](#)

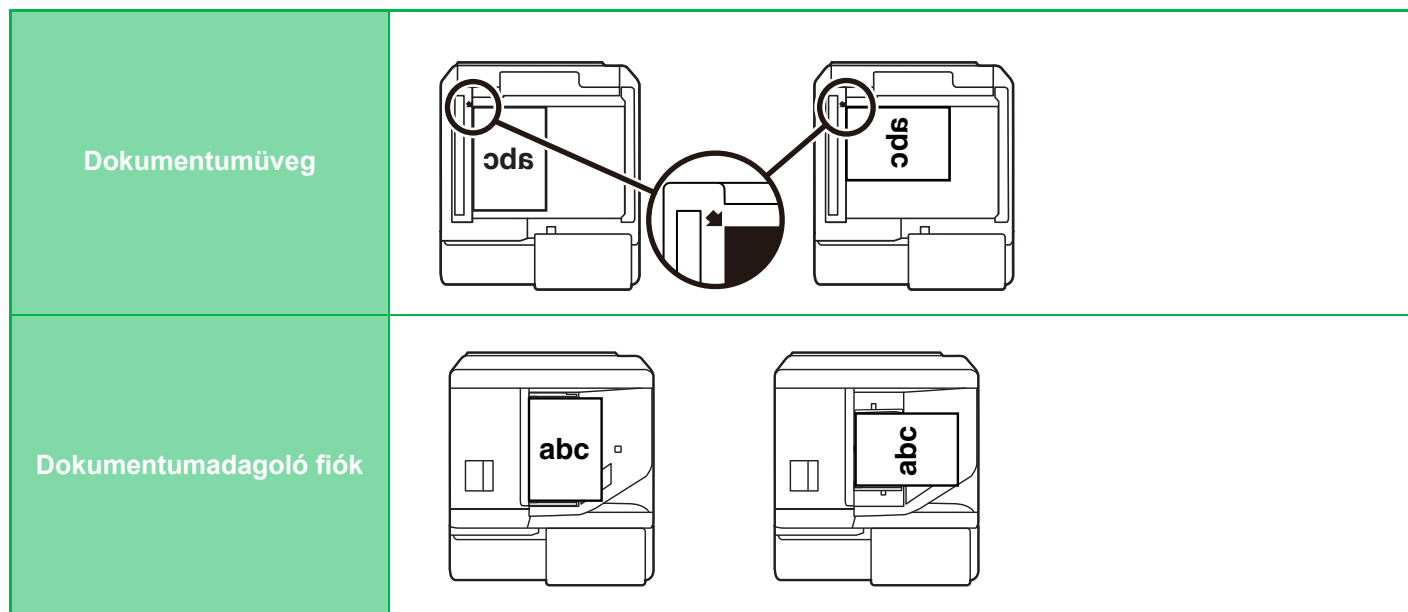

A kép tájolását állítsa be úgy, hogy az elhelyezett eredeti tájolása helyesen legyen felismerve.

A gép beállításaira vonatkozó részletes információkat lásd: "[Adja meg az eredeti tájolását \(3-34. oldal\)](#)".



Másolási kép automatikus elforgatása (Elforgatásos másolás)

Ha az eredeti és a másolópapír tájolása különböző, az eredeti képét a készülék automatikusan elforgatja 90 fokkal annak érdekében, hogy illeszkedjen a papírhoz.

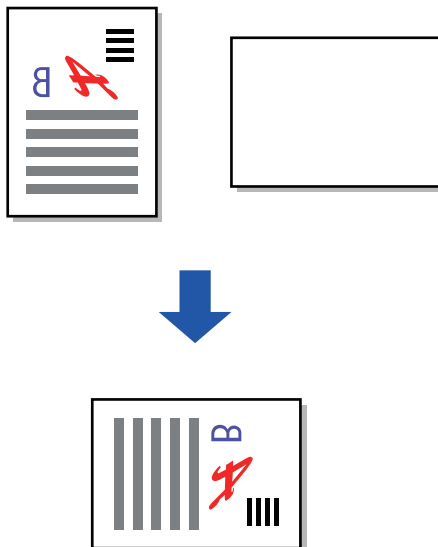



PAPÍRTÁLCA KIVÁLASZTÁSA MÁSOLÁSHOZ

A gépet úgy állították be, hogy automatikusan kiválasztja a behelyezett eredetivel azonos méretű papírt tartalmazó tálcát (Automatikus papírtálcá-kiválasztás).

Ha az eredeti méretét a gép nem megfelelően ismeri fel, mert a méret nem szabványos, vagy a papír méretét másolásnál szeretné módosítani, kézzel is kiválaszthatja a papírtálcát.



- Ha a kiválasztott tálcából a másolási feladat során kifogy a papír és van másik, azonos méretű és típusú papírt tartalmazó tálcá, azt a gép automatikusan kiválasztja, majd folytatja a másolási feladatot.
- Ha nincs betöltve megfelelő méretű másolópapír, a másolás leállhat.

1

Koppintson a [Papírválasztás] gombra.

[ALAPVETŐ ELJÁRÁS MÁSOLATOK KÉSZÍTÉSÉRE \(3-6. oldal\)](#)

2

Koppintson a megfelelő tálcá gombra.

Ha a beállításokkal végzett, koppintson az [OK] gombra.

Egyszerű módban

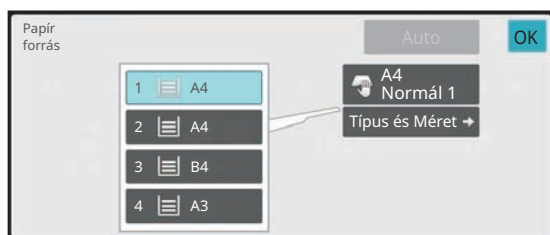

Normál módban

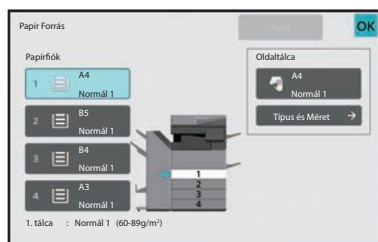



- Ha az oldalsó papírtálca van kiválasztva, adja meg a papír típusát és méretét az oldalsó papírtálcába helyezett papír alapján.

[AZ OLDALSÓ TÁLCÁBA HELYEZETT PAPIR TÍPUSÁNAK ÉS MÉRETÉNEK MEGADÁSA \(3-41. oldal\)](#)

- Normál módban a [Papír forrás] képernyőt úgy is megnyithatja, hogy az alapképernyőn a gép képére koppint.



A papírtálca automatikus kiválasztásához koppintson a [Auto] gombra.



AUTOMATIKUS KÉTOLDALAS MÁSOLÁS

AZ AUTOMATIKUS DOKUMENTUMADAGOLÓ HASZNÁLATA KÉTOLDALAS MÁSOLÁSHOZ

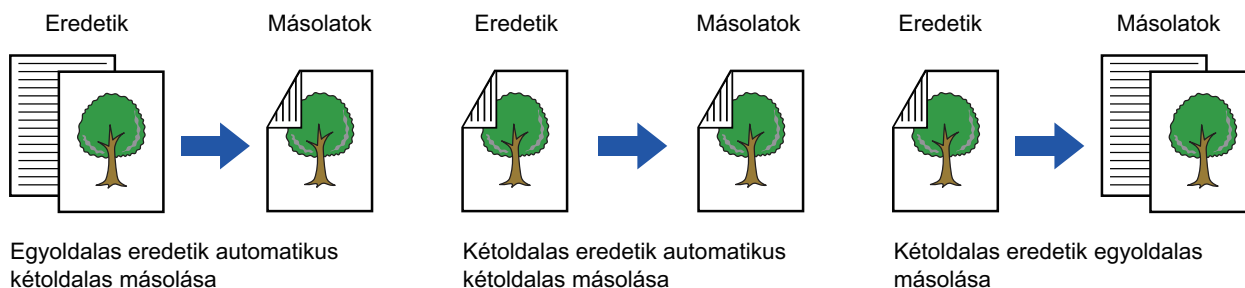

- Ha kétoldalas másolatokat készít, még az eredeti beolvasása előtt konfigurálja a kétoldalas másolás beállításait.
- A kétoldalas másolással papírt takaríthat meg.

1

Helyezze az eredetit a dokumentumadagoló tálcájába.

[AUTOMATIKUS DOKUMENTUMADAGOLÓ \(1-36. oldal\)](#)

2

Koppintson a [Kétold.Másolás] gombra.

[ELŐNÉZETI KÉPERNYŐ \(2-12. oldal\)](#)

3



Válassza ki a kétoldalas másolási módot.

- (1) Válassza ki a kétoldalas másolási típust.
- (2) Ha az eredeti beállítása "Kétoldalas", az "Eredeti fűzése" pontban válassza ki a "Könyv" vagy "Jegyzet" lehetőséget.
- (3) Ha a kimenet beállítása "Kétoldalas", az "Kimenet fűzése" pontban válassza ki a "Könyv" vagy "Jegyzet" lehetőséget.
- (4) Ha végzett a beállításokkal, akkor koppintson az [OK] lehetőségre.



4

Ellenőrizze a másoláshoz használni kívánt papírt (tálcát) és színes módot, és bármely más beállítások esetén, amelyet szeretne kiválasztani, kattintson a megfelelő gombra.

Kattintson az [Eredeti] gombra és adja meg az eredeti tájolását, hogy a gép helyesen ismerje fel a tájolást.

[Adja meg az eredeti tájolását \(3-34. oldal\)](#)

A beállítható funkciók részleteit lásd: "[MÁSOLÁS \(3-6. oldal\)](#)", 3. lépés.

5

Ellenőrizze az előnézetet.

[ELŐNÉZETI KÉPERNYŐ \(2-12. oldal\)](#)

6

A másolás megkezdéséhez érintse meg a [Színes Start] vagy az [F/F Start] gombot.



KÉTOLDALAS MÁSOLATOK KÉSZÍTÉSE A DOKUMENTUMÜVEG HASZNÁLATÁVAL

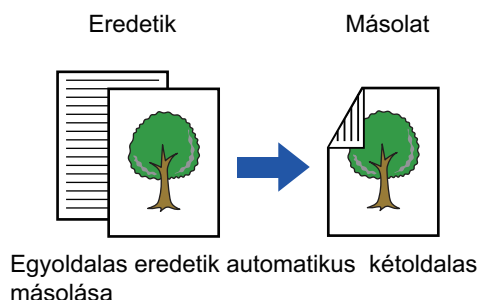

A kétoldalas másolással papírt takaríthat meg.

1

Tegye az eredetit a dokumentumüvegre.

[DOKUMENTUMÜVEG \(1-42. oldal\)](#)

2

Koppintson a [Kétold.Másolás] gombra.

[ALAPVETŐ ELJÁRÁS MÁSOLATOK KÉSZÍTÉSÉRE \(3-6. oldal\)](#)

3

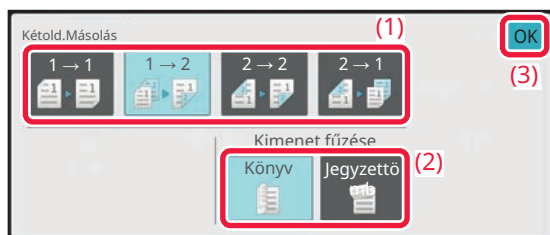

Válassza ki a kétoldalas másolási módot.

- (1) Koppintson a [1 → 2] gombra.
- (2) Ha a kimenet beállítása "Kétoldalas", az "Kimenet fűzése" pontban válassza ki a "Könyv" vagy "Jegyzetű" lehetőséget.
- (3) Ha végezt a beállításokkal, akkor koppintson az [OK] lehetőségre.



- A [2 → 2] gomb és a [2 → 1] gomb nem használható a dokumentumüvegről történő másolásakor.
- A behelyezett eredeti méretétől függően előfordulhatnak olyan esetek, amikor nem az eredetivel megegyező méret kerül automatikusan kiválasztásra. Ebben az esetben kézzel cserélje ki a papírtalcát.



4

Ellenőrizze a másoláshoz használni kívánt papírt (tálcát) és színes módot, és bármely más beállítások esetén, amelyet szeretne kiválasztani, kattintson a megfelelő gombra.

Kattintson az [Eredeti] gombra és adja meg az eredeti tájolását, hogy a gép helyesen ismerje fel a tájolást.

[Adja meg az eredeti tájolását \(3-34. oldal\)](#)

A beállítható funkciók részleteit lásd: "[MÁSOLÁS \(3-6. oldal\)](#)", 3. lépés.

5

Kattintson a [Színes Start] vagy a [F/F Start] gombra.

6

Helyezze be a következő eredetit, majd a beolvasásához kattintson a [Szín Start] vagy a [F/F Start] gombra.

Kattintson az 5. lépésben megnyomott gombra.

Ismételje ezt a lépést, míg minden eredetit be nem olvasott.

7

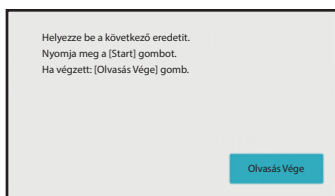

A másolás megkezdéséhez kattintson a [Olvasás Vége] gombra.



SZÍNES MÁSZOLÁSI MÓDOK

Auto, Színes, Fekete-fehér, 2 szín és Egy szín közül válassza ki valamelyik színes módot.

Auto	A készülék automatikusan érzékeli, hogy az egyes eredetiek színesek-e vagy fekete-fehérek, és a módot ennek megfelelően váltja át (színes a színes eredeti esetén és fekete-fehér a fekete-fehér eredeti esetén).
F. szín	Az eredeti másolása színesben történik.
F/F	Az eredeti másolása fekete-fehérben történik.
2 szín	Az eredetiről két színű másolat készül úgy, hogy egy adott, az eredetin alkalmazott szín egy másikra változik. Ha másolásnál a piros lesz egy adott színre átállítva, az eredeti pirosas részei eltűnnek és az adott színre változnak.
Egyetlen szín*	Az eredetiről egy színben készül másolat, függetlenül attól, hogy az eredetin milyen színeket alkalmaztak.

*Ez normál üzemmódban állítható be.



Bármilyen színes mód van kiválasztva, a másolás fekete-fehérben történik, ha a [F/F Start] gombra koppint.

1

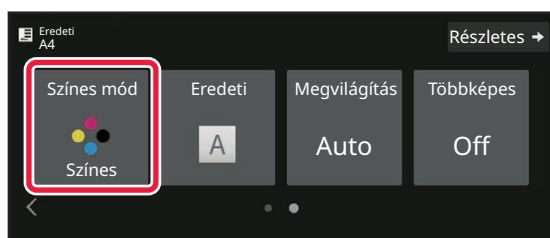

Koppintson a [Színes mód] gombra.

2



Válassza ki a színes módot.

Ha a beállításokkal végzett, koppintson az [OK] gombra. Ellenőrizze, hogy a megadott színes mód van-e kiválasztva.



- Az Auto mód használatakor néhány eredeti esetében előfordulhat, hogy a színes mód és a fekete-fehér mód közötti átváltás nem megfelelő. Ebben az esetben a színes és fekete-fehér mód közötti kézi átváltáshoz koppintson a [Szín Start] vagy a [F/F Start] gombra.
- A [F/F Start] kiválasztása esetén a [Szín Start] beállítás nem módosítható.



Kétszínű másolás

Az eredetiről két színű másolat készül úgy, hogy az eredeti egy adott színe egy másikra változik.

1

Koppintson a [Színes mód] gombra.

2

Koppintson a [2 szín] gombra.

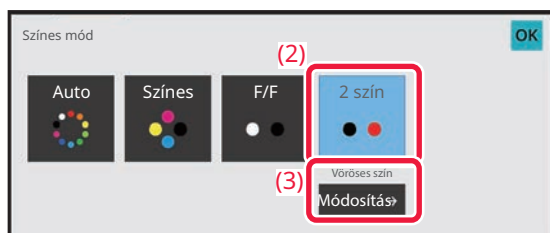
3

Koppintson a [Módosítás] gombra.

4

Az eltávolítandó szín megadásához koppintson a szín gombjára.

- [Kivétel fekete]: kiveszi az eredeti fekete részeit, a nem fekete részeket pedig a megadott színre módosítja.
- [Vöröses szín]: kiveszi az eredeti pirosas részeit, és azokat a megadott színre módosítja.

5

Adja meg, hogy milyen színű legyen az eltávolított szín.

Ha a beállításokkal végzett, a [OK] képernyőn koppintson a [2 szín] gombra, majd ellenőrizze, hogy a megváltoztatott beállítás a színes mód képernyőn megjelenik-e a [2 szín] gomb mellett.

Az ellenőrzést követően koppintson a [OK] gombra.

Ellenőrizze, hogy a megadott színes mód van-e kiválasztva.



Egyszínű másolás

Az eredetiről egy tetszőleges színű másolat készül.

1

Koppintson a [Részletes] gombra, hogy normál módra váltson.

[EGYSZERŰ MÓD \(3-3. oldal\)](#)

2

Koppintson a [Színes mód] gombra.

3

Koppintson a [Egy szín] gombra.

4

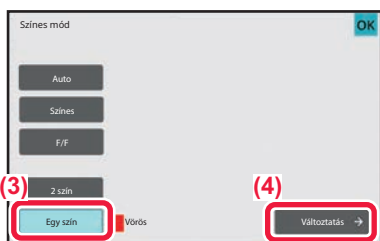

Koppintson a [Módosítás] gombra.

5

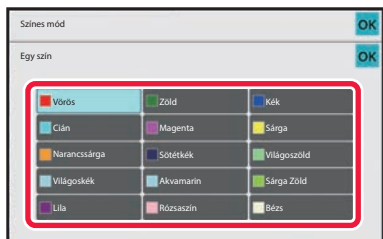

Koppintson a használni kívánt színre.

Ha a beállításokkal végzett, a [OK] képernyőn koppintson a [Egy szín] gombra, majd ellenőrizze, hogy a megváltoztatott beállítás a színes mód képernyőn megjelenik-e a [Egy szín] gomb mellett.

Miután ellenőrizte, a [Színes mód] képernyőn koppintson a [OK] gombra.



AZ EREDETI KÉPTÍPUS ÉS A MEGVILÁGÍTÁS MÓDOSÍTÁSA

AZ EREDETI TÍPUS ÉS A MEGVILÁGÍTÁS AUTOMATIKUS BEÁLLÍTÁSA

A megvilágítás automatikus beállítása alapértelmezésként be van kapcsolva, hogy automatikusan beállítsa a másolandó eredetinek megfelelő megvilágítási szintet és eredeti típusát. (Az "Auto" jelenik meg.)

Ez a funkció a fekete-fehér másolás és a színes másolás során a legmegfelelőbb másolat érdekében automatikusan módosítja a képet.

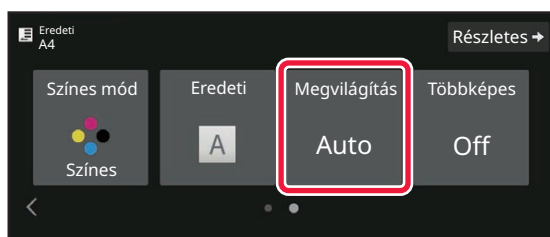

A MEGVILÁGÍTÁS ÉS AZ EREDETI TÍPUS KÉZI BEÁLLÍTÁSA

Ez a fejezet azt ismerteti, hogyan választhatja ki az eredeti típust a másolni kívánt eredetitől függően, és hogyan módosíthatja manuálisan a megvilágítást.

1

Koppintson a [Megvilágítás] gombra.

[MÁSOLÁSI MÓD \(3-3. oldal\)](#)

2

Állítsa be a másolási megvilágítást a   gomb megérintésével, vagy a csúszka elcsúsztatásával.

A beállítás után koppintson az [OK] gombra. Ezzel az eljárás végére ér egyszerű módon.



3

Részletesebb beállítások kiválasztásához kattintson a [Részletes] gombra, és váltson normál módra.

[EGYSZERŰ MÓD \(3-3. oldal\)](#)

4

Kattintson a [Megvilágítás] gombra.

5

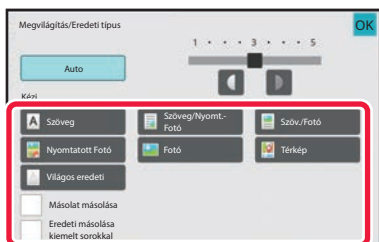

Az eredeti típusának megadásához kattintson az eredeti kép típusának megfelelő gombra.

Kattintson az eredetinek megfelelő gombra.

Eredeti képtípus-választó gombok

- **Szöveg:**
Használja ezt a módot átlagos szöveg dokumentumokhoz.
- **Szöveg/Nyomt. fotó:**
Ez a mód biztosítja a legjobb egyensúlyt az olyan eredeti másolásához, amely szöveget és nyomtatott fotót is tartalmaz, mint például egy folyóirat vagy katalógus.
- **Szöveg/Fotó:**
Ez a mód biztosítja a legjobb egyensúlyt az olyan eredeti másolásához, amely szöveget és fotókat is tartalmaz, mint például egy fotó mögé helyezett szöveges dokumentum.
- **Nyomtatott fotó:**
Ez a mód a legjobb nyomtatott fotók másolásához, mint például fotók egy folyóiratban vagy katalógusban.
- **Fotó:**
Használja ezt a módot fotók másolásához.
- **Térkép:**
Ez a mód a legmegfelelőbb a legtöbb térképen látható színárnyalatok és finom részletek másolásához.
- **Világos eredeti:**
Használja ezt a módot a világos ceruzával írt eredetiekhez.



- Ha másolatot, vagy a géppel kinyomtatott oldalt kíván eredetiként felhasználni:
Ha másolatot, vagy a géppel kinyomtatott oldalt kíván eredetiként felhasználni, kattintson a [Másolat másolása] jelölőnégyzetre, hogy megjelenjen a jel.
[Másolat másolása] akkor érhető el, ha az eredeti kép típusaként [Auto], [Szöveg], [Nyomtatott Fotó] vagy [Szöveg/Nyomt.Fotó] van kiválasztva.
- Színes másolat színeinek javítása:
Kattintson a [Szín Tónus Feljavítás] jelölőnégyzetre, hogy megjelenjen a pipa jel.
Az eredeti típusának kiválasztásakor állítsa be a [Szín Tónus Feljavítás] funkciót.
- Ha szeretné a fluoreszkáló jelölést láthatóbbá tenni:
Ha kiemelt sorokkal szereplő oldalt kíván eredetiként felhasználni: Kattintson a [Eredeti másolása kiemelt sorokkal] jelölőnégyzetre, hogy megjelenjen a jel.
- A [Másolat másolása] és a [Szín Tónus Feljavítás] beállítást együtt nem lehet megadni.
- A "Egyéb" [Másolat másolása], [Szín Tónus Feljavítás], [Eredeti másolása kiemelt sorokkal] és [Intenzitás] elemei nem kombinálhatók.

6

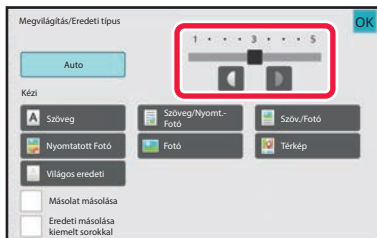

Állítsa be a másolási megvilágítást a   gomb megérintésével, vagy a csúszka elcsúsztatásával.

Ha a megvilágítást az eredeti kiválasztott típusa mellett az [Auto] opcióra módosítja, az eredeti kép típusa automatikusan [Szöveg/Nyomt.Fotó] opcióra vált. A beállítás után kattintson az [OK] gombra.



- Ajánlott megvilágítási szintek, ha az "Megvilágítás/Eredeti típus" esetén [Szöveg] van kiválasztva:
- 1-2: Sötét eredetik, például újság
 - 3: Normál sűrűségű eredetik
 - 4-5: Ceruzával írott eredetik vagy világos színű szövegek



NAGYÍTÁS/KICSINYÍTÉS

AUTOMATIKUS ARÁNY KIJELÖLVE

Ez a szakasz azt mutatja be, hogy a papírméretnek megfelelő arány hogyan választható ki automatikusan akkor, amikor manuálisan módosítja a papírtálcát, hogy az eredetitől eltérő méretű papírra készítsen másolatot.

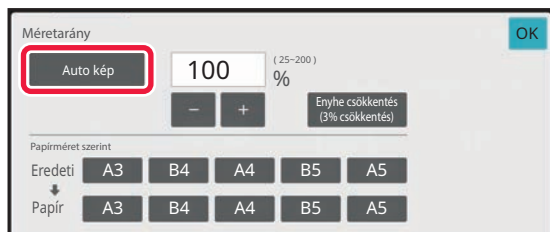

Nem szabványos méretű eredeti esetén meg kell adni a méretet az Auto méret kiválasztása funkció használatához.

1

Válassza ki manuálisan a papírtálcát, majd helyezze be az eredetit.

Helyezze az eredetit az automatikus dokumentumadagoló tálcájába vagy a dokumentumüvegre.

[PAPÍRTÁLCA KIVÁLASZTÁSA MÁSOLÁSHOZ \(3-14. oldal\)](#)

[AUTOMATIKUS DOKUMENTUMADAGOLÓ \(1-36. oldal\)](#)

[DOKUMENTUMÜVEG \(1-42. oldal\)](#)

2

Koppintson a [Copy Ratio] gombra.

[MÁSOLÁSI MÓD \(3-3. oldal\)](#)

3

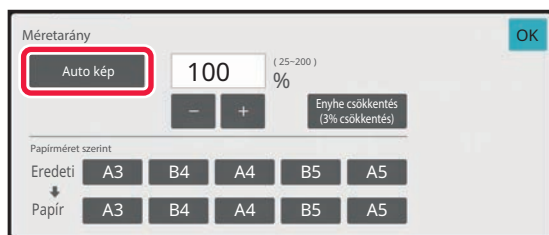

Koppintson a [Auto kép] gombra.

A kicsinyítési és nagyítási arány kiválasztása automatikusan történik, az eredeti mérete és a kiválasztott papírméret alapján.

Az automatikusan kiválasztott arány megjelenik az aránykijelzőn.



- **Az Automatikus arányválasztás beállítás törlése:**

Koppintson az [Auto kép] gombra, hogy megszüntesse a kijelölést.

- **Az arány 100%-ra való visszaállítása:**

Koppintson a [100%] gombra.



A MÉRETARÁNY KÉZI KIVÁLASZTÁSA

Ez a rész megmutatja, hogyan adhat meg bármilyen arányt, ha olyan papírra másol, amelynek a mérete nem azonos az eredeti méretével, vagy a másolt kép méretét akarja megváltoztatni.

A másolási arányt az alábbi három eljárás egyikével adhatja meg.

A kívánt nagyítási arány megadása

1%-os lépésekben növelheti a nagyítási arányt a   segítségével, vagy a 10 gombbal megadhatja a kívánt nagyítási arányt.

Kiválaszthatja a nagyítási vagy kicsinyítési arányt is az általánosan használt rögzített méretek között az előre beállított aránygombokkal.

. A rögzített méretarány gombokhoz további két méretarányt adhat meg, egyet-egyét a nagyításhoz és a kicsinyítéshez.

A papírméret megadása

Adja meg az eredeti és a kimenet papírméretét, hogy automatikusan megkapja a megfelelő méretarányt.

Például, ha A3-as eredeti és A4-es papírméretet választ, akkor a nagyítási arány automatikusan 70%-ra lesz állítva.

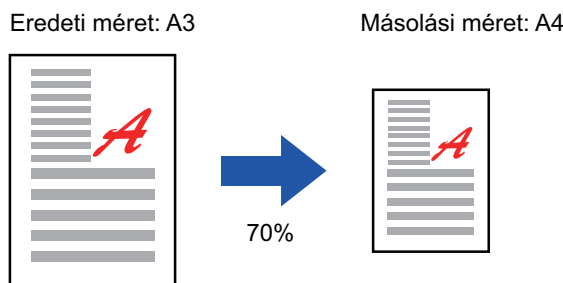

A kép méretének megadása

Adja meg az eredeti és a kimenet képméretét, hogy automatikusan megkapja a megfelelő méretarányt.

Ha a függőleges és vízszintes méretekre is ugyanazt a másolási méretarányt akarja használni, írja be a két méret bármelyikét.

Például, ha 90 mm-t ad meg forrásméretnek és 135 mm-t kimeneti méretnek, akkor a nagyítási arány automatikusan 150%-ra lesz állítva.

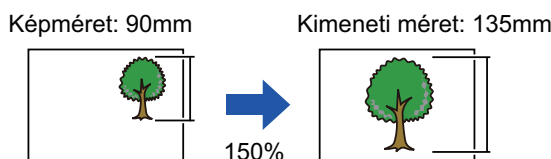

Az automatikus dokumentumadagoló használatakor a függőleges és a vízszintes méretarányt is 25% és 200% között lehet kiválasztani.



Az arány 100%-ra való visszaállítása:

Koppintson a [100%] gombra.



A kívánt nagyítási arány megadása

1

Koppintson a [Copy Ratio] gombra.

[MÁSOLÁSI MÓD \(3-3. oldal\)](#)

2

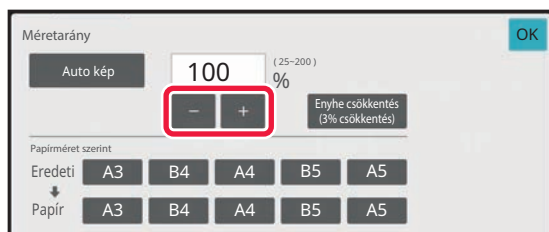

A megvilágítás módosításához koppintson a **- +** jelre.

Ha a beállításokkal végezt, koppintson az [OK] gombra. Ellenőrizze, hogy az arálynak megfelelő papírméret legyen kiválasztva!



- A [Enyhe csökkentés (3% csökkentés)] gombra koppintva a méretarányt a megadottnál 3%-kal kisebbre állítja.

Normál módban

- Két beállítási képernyő áll rendelkezésre. A képernyők között a [Más arány] gombbal válthat át.
- A terület gyors beállításához a számgombokkal először adjon meg egy olyan értéket, amely közel áll a kívánt értékhez, majd a **- +** gombokkal módosítson rajta.
- A rögzített méretarány gombokhoz legfeljebb két, gyakran használt arányértéket adhat meg, egyet-egyet a nagyításhoz és a kicsinyítéshez.



Az összes beállítás törléséhez:

Koppintson az [CA] gombra.



A papírméret megadása

1 Koppintson a [Copy Ratio] gombra.

[MÁSOLÁSI MÓD \(3-3. oldal\)](#)

2

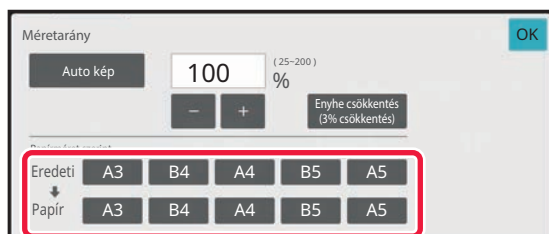

Adja meg az eredeti méretét (a betöltött eredeti papírméretét), illetve a másolat méretét (a másolási eredmény papírméretét).

Ha a beállításokkal végzett, koppintson az [OK] gombra.



Az összes beállítás törléséhez:

Koppintson az [CA] gombra.



A kép méretének megadása

1

Koppintson a [Részletes] gombra, hogy normál módra váltson.

[EGYSZERŰ MÓD \(3-3. oldal\)](#)

2

Koppintson a [Copy Ratio] gombra.

3

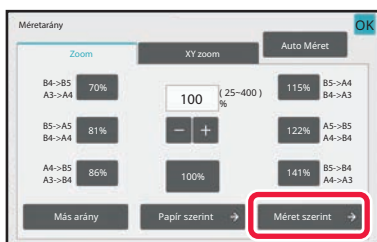

A [Méter szerint] fülön koppintson a [Zoom] gombra.

4

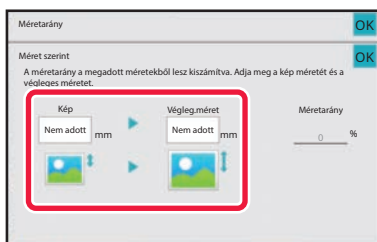

Adja meg a kép méretét (a nagyítani vagy kicsinyíteni kívánt kép méretét), illetve a kimenet méretét (a nagyított vagy kicsinyített képek méretét).

Koppintson a képméret és a kimeneti méret területére, majd a számgombokkal adja meg a méreteket.

Ha a beállításokkal végzett, koppintson az [OK] gombra.



- **Ha rossz méretet adott meg:**

Érintse meg a szábillentyűkön a [C] gombot, mely akkor jelenik meg, ha megérinti a beviteli részt, és állítsa be a megfelelő méretet.

- **Az összes beállítás törléséhez:**

Koppintson az [CA] gombra.



A HOSSZÚSÁG ÉS SZÉLESSÉG EGYMÁSTÓL FÜGGETLEN NÖVELÉSE/CSÖKKENTÉSE

Ez a rész azt mutatja be, hogyan lehet külön megadni a vízszintes és a függőleges másolási arányokat.

Ha 50% a megadott vízszintes arány és 70% a megadott függőleges arány

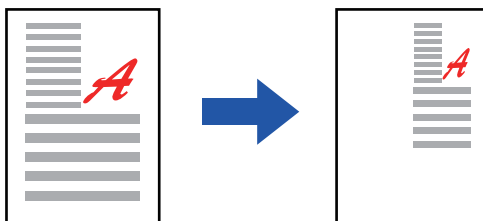

A másolási arányt az alábbi három eljárás egyikével adhatja meg.

A rögzített méretarány gomb használata

Adja meg az előregisztrált, előzetesen beállított méretarányok tetszőleges kombinációját.

Adja meg a kívánt nagyítási arányt

A   segítségével bármilyen méretarányt megadhat, így 1%-os lépésekben módosíthatja a méretarányt..

A kép méretének megadása

Adja meg az eredeti és a kimenet képméretét, hogy automatikusan megkapja a megfelelő méretarányt.

Adja meg a vízszintes és függőleges méretet.



Az automatikus dokumentumadagoló használatakor a függőleges és a vízszintes méretarányt is 25% és 200% között lehet kiválasztani.



Az XY zoom beállítás törléséhez:

Koppintson a [Zoom] fülre vagy a [CA] gombra.



A rögzített méretarány gomb használata

1

Koppintson a [Részletes] gombra, hogy normál módra váltson.

[EGYSZERŰ MÓD \(3-3. oldal\)](#)

2

Érintse meg a [Copy Ratio] gombot, majd az [XY zoom] lapot.

3

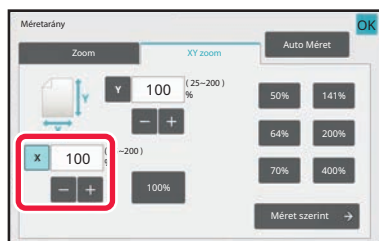

Koppintson az [X] jelre, majd állítsa be az X (vízszintes) méretarányt.



- Az arány gyors kiválasztásához először adjon meg egy, a kívánthoz közeli értéket, majd a **- +** segítségével finomítsa.
- Koppintson az X (vízszintes) és Y (függőleges) irányok területére, majd a számgombokkal írja be a méreteket.

4

Koppintson az [Y] gombra, majd az [X] gombnál már megismertetett módon adja meg az Y (függőleges) méretarányt.

Ha a beállításokkal végezt, koppintson az [OK] gombra.

Ellenőrizze, hogy az arálynak megfelelő papírméret legyen kiválasztva!



A kép méretének megadása

1

Koppintson a [Méret szerint] gombra.

[A kívánt nagyítási arány megadása \(3-28. oldal\)](#)

2



Adja meg a kép és a kimenet X és Y méreteit.

Ellenőrizze, hogy az aránynak megfelelő papírméret legyen kiválasztva!

Ha a beállításokkal végzett, koppintson az [OK] gombra.



Koppintson a képméret és a kimeneti méret területére, majd a számgombokkal adja meg a méreteket.



• **Ha rossz méretet adott meg:**

Érintse meg a számbillentyűkön a [C] gombot, mely akkor jelenik meg, ha megérinti a beviteli részt, és állítsa be a megfelelő méretet.

• **Az összes beállítás törléséhez:**

Koppintson az [CA] gombra.



AZ EREDETI TÁJOLÁSÁNAK ÉS MÉRETÉNEK KIVÁLASZTÁSA

Ha az eredeti nem szabványos méretű vagy nem megfelelően lett felismerve, kézzel adja meg az eredeti méretét. A kép tájolását állítsa be úgy, hogy az elhelyezett eredeti tájolója helyesen legyen felismerve.



Az eredeti beolvasása előtt állítsa be az eredeti tájolását és méretét.

Adja meg az eredeti tájolását

Az elhelyezett eredeti kezdőoldalának meghatározásával (felső oldal vagy bal oldal) a készülék helyesen ismeri fel az eredeti tájolását.

A befejező pozícióbeállításokat és többoldalas beállításokat a felsimert tájolás segítségével kell elvégezni.

Egyszerű módban



Normál módban

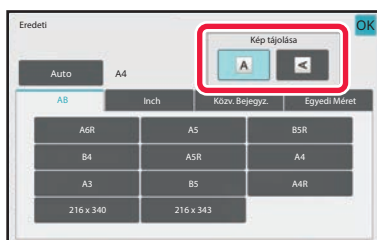



Az eredeti példány tájolásának és méretének megadása

1

Az eredeti tájolásának meghatározásához kattintson az [Eredeti] gombra.

[MÁSOLÁSI MÓD \(3-3. oldal\)](#)

2

Kattintson a [Auto] gombra.

3

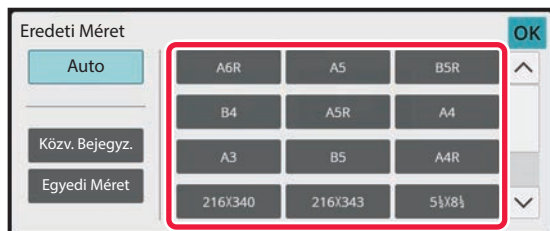

Nyomja meg a megfelelő eredeti méret gombot.

Ha a beállításokkal végzett, kattintson az [OK] gombra.



Nem szabványos méretű eredeti tájolásának és méretének megadása

1

Az eredeti tájolásának meghatározásához kattintson az [Eredeti] gombra.

[MÁSOLÁSI MÓD \(3-3. oldal\)](#)

2

Kattintson a [Auto] gombra.

3

Kattintson a [Közv. Bejegyz.] gombra.

4

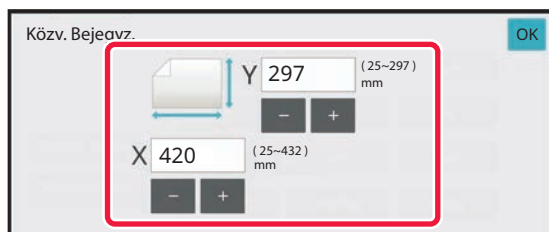

Adja meg az eredeti méretét.

Ha a beállításokkal végzett, kattintson az [OK] gombra.



- Érintse meg a szélesség és a magasság méretének megfelelő területet, és a számgombokkal adja meg a méreteket.
- A beírt méretet kényelmesen változtathatja a **-** **+** segítségével.

5

Kattintson a [OK] gombra.

Ellenőrizze, hogy a beállított eredeti méret megjelenik a képernyő bal felső sarkában.



A GYAKRAN HASZNÁLT EREDETI MÉRETEK TÁROLÁSA

A gyakran használt, nem szabványos eredeti méreteket eltárolhatja. Ez a rész bemutatja a nem szabványos eredeti méretek tárolását, visszakeresését, módosítását és törlését.



- A tárolt eredeti méretek a tápellátás kikapcsolása esetén is megmaradnak.
- Maximum 12, nem szabványos eredeti méret regisztrálható másolásra, faxolásra és képküldésre.
- A hozzáadott eredeti méretek más módokban is megjelennek.
- Az eredeti mérete csak Normál módban regisztrálható, módosítható és törölhető.

Eredeti méretek tárolása (Módosítás/Törlés)

1

Koppintson a [Részletes] gombra, hogy normál módra váltson.

[EGYSZERŰ MÓD \(3-3. oldal\)](#)

2

Koppintson a [Eredeti] gombra.

3

Koppintson a [Egyedi Méret] fülre.

4

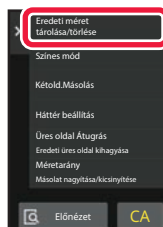

A műveleti panelen koppintson az [Eredeti méret tárolása/törlése] gombra.



5

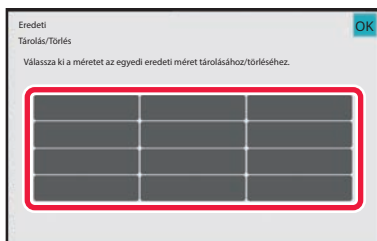

Az egyedi eredeti méret tárolásához koppintson az egyik gombra

().

Érintsen meg egy olyan gombot, amin nem látható méret.



Korábban mentett gomb módosításához vagy törléséhez:

Érintse meg a gombot, melyet módosítani vagy törölni szeretne. A következő képernyő jelenik meg.

- A gomb módosításához érintse meg a [Módosít] gombot, majd folytassa a következő lépéssel.
- A gomb törléséhez érintse meg a [Törlés] gombot. Győződjön meg arról, hogy törölte az eredeti méretet, majd koppintson a [OK] gombra.

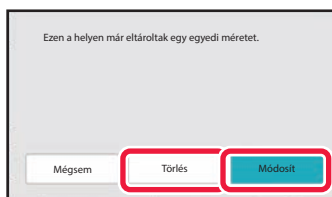

6

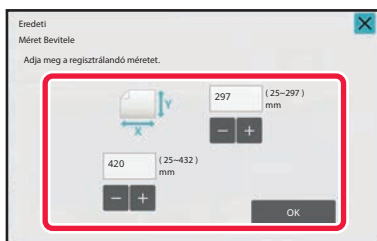

Adja meg az eredeti méretét.

Érintse meg a szélesség és a magasság méretének megfelelő területet, és a számgombokkal adja meg a méreteket.



A beírt méretet kényelmesen változtathatja a   segítségével.

7

Koppintson a [OK] gombra.

Ha a beállításokkal végzett, koppintson a  gombra, majd ellenőrizze, hogy az eredeti képernyőn tárolt méret gombját jól vette-e fel. Az ellenőrzést követően koppintson a [OK] gombra.



A művelet leállítása:

Koppintson a [CA] gombra.



Tárolt eredeti méret előhívása

1

Végezze el a [Az eredeti példány tájolásának és méretének megadása \(3-35. oldal\)](#) részben ismertetett 1. és 2. lépést.

2

Koppintson a [Egyedi Méret] gombra.

3

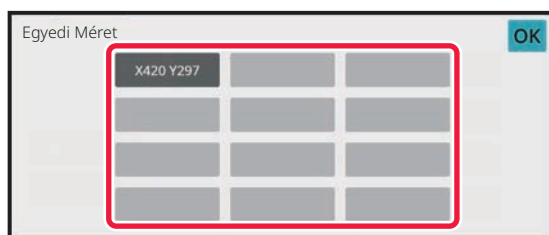

Érintse meg az előhívni kívánt eredeti méret gombját.

Az eredeti méret gombjának kiválasztása után koppintson az [OK] gombra.



A művelet leállítása

Koppintson a [CA] gombra.

4

Koppintson a [OK] gombra.

Ellenőrizze, hogy a beállított eredeti méret megjelenik a képernyő bal felső sarkában.



MÁSOLATOK KÉSZÍTÉSE AZ OLDALSÓ TÁLCA HASZNÁLATÁVAL

MÁSOLATOK KÉSZÍTÉSE AZ OLDALSÓ TÁLCA HASZNÁLATÁVAL

Az egyszerű papíron kívül az oldalsó tálca lehetővé teszi másolatok készítését vetítőfóliára, borítékokra, indexfüles papírra és egyéb speciális nyomathordozóra.



Az oldalsó tálcába betölthető papírtípusokról részletesen, lásd az "[HASZNÁLHATÓ PAPIRTÍPUSOK \(1-14. oldal\)](#)" részt. Az oldalsó tálcába történő papírbetöltéssel kapcsolatos óvintézkedésekért, lásd a "[PAPÍR BETÖLTÉSE AZ OLDALSÓ TÁLCÁBA \(1-27. oldal\)](#)" részt.

1

Helyezzen be papírt az oldalsó tálcába.

[PAPÍR BETÖLTÉSE AZ OLDALSÓ TÁLCÁBA \(1-27. oldal\)](#)

2

Koppintson a [Papír forrás] gombra, majd az oldalsó tálca gombjára.

Az egyes oldalsó tálcák gombjai jelzik a betöltött papír méretét és típusát.

[PAPÍRTÁLCA KIVÁLASZTÁSA MÁSOLÁSHOZ \(3-14. oldal\)](#)



Ha a beállítást módosítani kell, koppintson a [Típus és Méret] gombra, és válassza ki a papír méretét és típusát.

[AZ OLDALSÓ TÁLCÁBA HELYEZETT PAPIR TÍPUSÁNAK ÉS MÉRETÉNEK MEGADÁSA \(3-41. oldal\)](#)

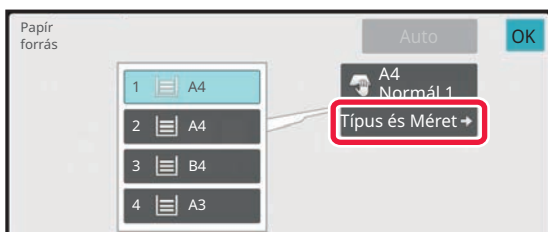

3

Helyezze be az eredetit.

Helyezze az eredetit az automatikus dokumentumadagoló tálcájába vagy a dokumentumüvegre.

[AUTOMATIKUS DOKUMENTUMADAGOLÓ \(1-36. oldal\)](#)

[DOKUMENTUMÜVEG \(1-42. oldal\)](#)

4

A másolás megkezdéséhez érintse meg a [Szín Start] vagy az [F/F Start] gombot.



AZ OLDALSÓ TÁLCÁBA HELYEZETT PAPÍR TÍPUSÁNAK ÉS MÉRETÉNEK MEGADÁSA

1

Koppintson a [Papír forrás] gombra.

[PAPÍRTÁLCA KIVÁLASZTÁSA MÁSOLÁSHOZ \(3-14. oldal\)](#)

2

Érintse meg a [Típus és Méret] gombot, és a megfelelő gombbal válassza ki a behelyezett papír típusát.

3

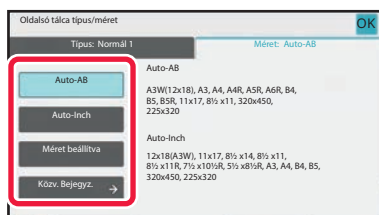

Érintse meg a [Méret] gombot, és a megfelelő gombbal válassza ki a behelyezett papír méretét.

- **[Auto-AB]:**
Automatikusan felismeri a megfelelő AB papírméretet pl. A4 vagy B5 papír használata esetén.
- **[Auto-Inch]:**
Automatikusan felismeri a megfelelő inch papírméretet pl. 8-1/2"x11" méretű papír használata esetén.
- **[Méret beállítva]:**
erre a gombra koppintva manuálisan megadhatja a papírméretet, ha a gép nem ismerte fel automatikusan.
- **[Közz. Bejegyz.]:**
erre a gombra koppintva számértékkel adhatja meg a betöltött papír méretét. Ha a beállításokkal végzett, koppintson az [OK] gombra.



A papírméret közvetlen megadásához

Koppintson az [inch] gombra, ha hüvelykben, vagy koppintson az [AB] gombra, ha milliméterben szeretné megadni a papírméretet.

Ha a **-** **+** gombbal megadta a papírméretet, koppintson az [OK] gombra.

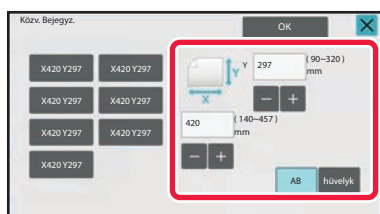





KIMENET

LEVÁLOGATÁS/CSOPORT BEÁLLÍTÁSA

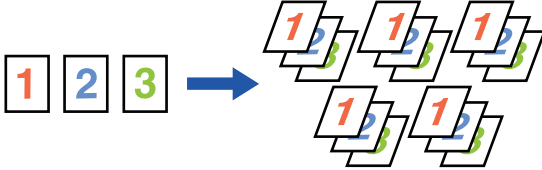
Ez a rész a rendezési módszer kiválasztását ismerteti a beolvasott eredeti kiadásakor.

Auto	A rendezési módot engedélyezi az eredetieknek az automatikus dokumentumadagolóba való behelyezésekor, és a csoport módot kapcsolja be, ha az eredetiek a dokumentumüvegre vannak helyezve.
Rendezés	Sorozatonként rendezi a beolvasott eredetiket, és kiadja azokat. Példa: Ha a példányszámnál 5 van megadva a rendezésnél 
Csoportosítás	Oldalak szerint csoportosítja a beolvasott eredetiket, és kiadja azokat. Példa: Ha a példányszámnál 5 van megadva a csoportosításnál 



1

Koppintson a [Részletes] gombra, hogy normál módra váltson.

[EGYSZERŰ MÓD \(3-3. oldal\)](#)



Koppintson az [Eredeti] gombra és adja meg az eredeti tájolását, hogy a gép helyesen ismerje fel a tájolást.

[Adja meg az eredeti tájolását \(3-34. oldal\)](#)

2

Koppintson a [Leválogatás/Csoport] gombra.



Ha finisher vagy gerinctűző finisher van a gépre telepítve, az [Leválogatás/ Csoport] opcióban koppintson az [Egyéb] gombra.

3

Válassza ki a leválogatási módot.

Ha a beállításokkal végzett, koppintson az [OK] gombra.



- Ha kijelöli a kimenet eltolása jelölőnégyzetet , a berendezés minden kinyomtatott sorozatot kissé eltol az előző sorozathoz viszonyítva, így megkönnyítve a felszedést a kimeneti tálcáról.
- A kimeneti tálcá módosításához koppintson a [Kimeneti Tálcá] gombra, majd válassza ki a kimeneti helyet.



TŰZÉSI BEÁLLÍTÁSOK

Adja meg, hogy a sorozat tűzve lesz-e.

Álló tájolás

Eredeti tájolás	Tűzés	Tűzési pozíció		
		Bal	Felső	Jobb
Álló tájolás	Tűzés 1			
	Tűzés 2			
	Tűzőkapocs nélküli tűzés			
Fekvő tájolás	Tűzés 1			
	Tűzés 2			
	Tűzőkapocs nélküli tűzés			



- A pecsételési pozíciókat megtekintheti az "[ELŐNÉZETI KÉPERNYŐ \(2-12. oldal\)](#)". A szöveg az előre megadott méretben lesz kinyomtatva, a másolási aránytól vagy a papírméret beállításától függetlenül.
- A tűzés funkcióhoz belső finisher, finisher, finisher (nagy méretű rendező), gerinctűző finisher vagy gerinctűző finisher (nagy méretű rendező) szükséges.
- A gerinctűző funkció használatához gerinctű finisher vagy gerinctűző finisher (nagy méretű rendező) szükséges.
- A kapcsolónélküli tűzés funkcióhoz belső finisher, finisher (nagy méretű rendező), gerinctűző finisher vagy gerinctűző finisher (nagy méretű rendező) szükséges.



Tűzés BE (gerinctűzés kivételével)

1

Koppintson a [Tűzés / lyukasztás] gombra.

[MÁSOLÁSI MÓD \(3-3. oldal\)](#)



Koppintson az [Eredeti] gombra és adja meg az eredeti tájolását, hogy a gép helyesen ismerje fel a tájolást.

[Adja meg az eredeti tájolását \(3-34. oldal\)](#)

2

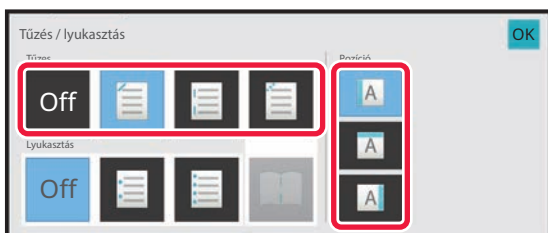

Adja meg a tűzések számát és pozícióját.

- Ha a beállításokkal végzett, koppintson az [OK] gombra.
- A tűzőkapocs nélküli tűzés esetén kötési pozíció nem választható ki.



Normál módban

- Koppintson a [Tűzött rendezés] gombra.



- Ha szeretné módosítani a kiadott papírt a kimeneti tálcán, az [Egyéb funkció] beállításban a kimeneti helyet állítsa [Kimeneti Tálcá] lehetőségre, mielőtt beállítaná a tűzőkapcsokat.
- Ha a beolvasott eredeti száma meghaladja a tűzési korlátot, megjelenik egy üzenet. Koppintson a [Folytatás] vagy [Törlés] gombra.
[Törlés]: Visszavonja a tűzött rendezés beállítását.
[Folytatás]: Folytatja a rendezést, tűzés nélkül.



Gerinctűzés

1

Koppintson a [Tűzés / lyukasztás] gombra.

[MÁSOLÁSI MÓD \(3-3. oldal\)](#)



Koppintson az [Eredeti] gombra és adja meg az eredeti tájolását, hogy a gép helyesen ismerje fel a tájolást.

[Adja meg az eredeti tájolását \(3-34. oldal\)](#)

2

Válassza ki a  lehetőséget.

3

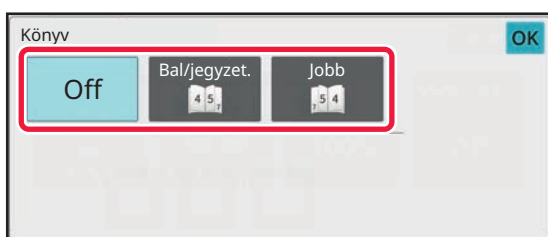

Ha a beállításokkal végezt, koppintson az [OK] gombra.

Válassza ki a kötési oldalt és az eredeti beállításait.

[MÁSOLATOK KÉSZÍTÉSE BROSÚRA FORMÁTUMBAN \(KÖNYV\) \(3-70. oldal\)](#)



Normál módban

- Ha az [Könyv] menüben a [Egyéb] opciót már kiválasztotta, akkor a kötési oldal és a borító beállításait nem kell konfigurálnia.
- Ha a [Könyv] menüpontban az [Egyéb] opciót adja meg, megjelenik a gerinctűzési képernyő. Erősítse meg a képernyőn látható üzenetet, majd koppintson a [OK] gombra.
- Csak a nyeregvarrásos tűzés engedélyezése a kötés elrendezésű papíron a fűzetkötés funkció engedélyezése nélkül, a "Beállítás mód (rendszergazda)" menüben válassza az [Rendszerbeállítások] → [Közös beállítások] → [Eszköz Meghatározása] → [Feltétel Beállítások] elemet, és [Automatikus Gerinctűzés] a [OFF] értékre.
- Ha a beolvasott eredeti száma meghaladja a tűzési korlátot, megjelenik egy üzenet. Koppintson a [Felosztás], [Folytatás] vagy [Törlés] gombra.
[Törlés]: A nyomtatás törlése.
[Felosztás]: A dokumentumot ossza szét az összetűzhető lapszámok szerint és tűzze össze a lapokat.
[Folytatás]: Nyomtatás folytatása tűzés nélkül.
Felhívjuk a figyelmét, hogy a [Felosztás] a beállítási állapottól függően nem feltétlenül jelenik meg.



LYUKASZTÁSI BEÁLLÍTÁSOK

Ez a funkció átlukasztja a másolatokat, majd azokat a tálcára teszi.

Példa: Álló vagy fekvő tájolású eredeti esetében a lyukasztási pozíció balra lesz állítva

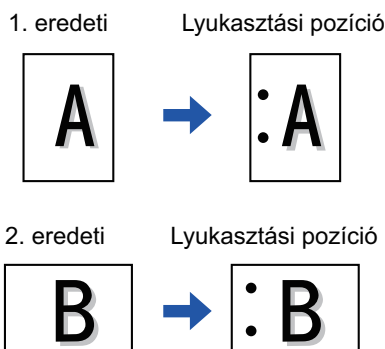

Eredeti tájolás	Lyukasztási pozíció		
	Bal	Felső	Jobb
KI	Nem lyukaszt.		
Álló tájolás			
Fekvő tájolás			



- Ha lyukasztás és tűzés is egyszerre van beállítva, akkor a lyukasztási pozíciók össze lesznek kapcsolva a tűzési pozíciókkal.
- A lyukasztási pozíciókat megtekintheti a "[ELŐNÉZETI KÉPERNYŐ \(2-12. oldal\)](#)" részben.
- A papír lyukasztásához lyukasztómodul szükséges.
- Nem használhat 12" x 18" (A3W) méretű papírt és speciális médiát, például vetítőfóliát és jegyzetpapírt.
- A papírlukasztás funkció a tűzéssel és hajtogatással együtt nem használható.
A funkció azonban elérhető, ha Z hajtást állított be, és A3, B4, 8K vagy 11" x 17" méretű papírt használ.



1

Koppintson a [Tűzés / lyukasztás] gombra.

[MÁSOLÁSI MÓD \(3-3. oldal\)](#)



Koppintson az [Eredeti] gombra és adja meg az eredeti tájolását, hogy a gép helyesen ismerje fel a tájolást.
[Adja meg az eredeti tájolását \(3-34. oldal\)](#)

2

Válassza ki a lyukasztást és állítsa be a pozíciót.

Ha végzett a beállításokkal, akkor koppintson az [OK] lehetőségre.



Normál módban

- Ha kijelöli a kimenet eltolása jelölőnégyzetet , a berendezés minden kinyomtatott sorozatot kissé eltol az előző sorozathoz viszonyítva, így megkönnyítve a felszedést a kimeneti tálcáról.
- A kimeneti tálca módosításához koppintson a [Kimeneti Tálca] gombra, majd válassza ki a kimeneti helyet.



HAJTOGATÁS BEÁLLÍTÁSA

Ez a funkció a másolatok kimeneti tálcára szállítása előtti összehajtására szolgál.

Papírhajtogató egység megléte esetén Z- és C-hajtást végezhet.

Ha gerinctűző finisher van a gépben, akkor tűzőhajtást is alkalmazhat.

A papírhajtás típusától függően eltérő papírméreteket választhat.

Példa: Hajtás befelé, Hajtás kifelé

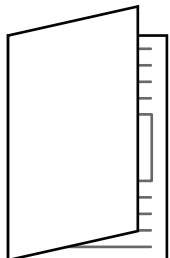

- A nyeregtűzés funkció használatához egy gerinctűzési finiser vagy gerinctűzési finiser (nagy rakodó) szükséges.
- A Félbehajtás, a C-hajtogatás, az Accordion Fold és a Z-Fold funkciók használatához összecukható egység szükséges.
- A hajtogatás funkció nem használható a tűzés és a lyukasztás funkciókkal. Ha azonban finisher vagy gerinctűző finisher van a gépen, és a Z-hajtáshoz A3, B4, 11" x 17" vagy 8K papírméretet használ, akkor a lyukasztás funkcióval együtt is használható. Ha azonban finisher (nagy kapacitású) vagy gerinctűző finisher (nagy kapacitású) van a gépen, és a Z-hajtáshoz A3, B4, 11" x 17" vagy 8K papírméretet használ, akkor a tűzés és a lyukasztás funkció együtt is használható.
- A hajtogatás funkció nem kombinálható a tűzés és a lyukasztás funkciókkal.
- A kiválasztott hajtogatási módszert a "[ELŐNÉZETI KÉPERNYŐ \(2-12. oldal\)](#)" részben ellenőrizheti.



Az elérhető hajtástípusok és papírméretetek

Hajtogatás	Papírméret	Kép
Tűzőhajtás	A3W, A3, B4, A4R, B5R*1, 8K, 16KR, 12" × 18", 11" × 17", 8-1/2" × 14", 8-1/2" × 13-1/2" *2, 8-1/2" × 13-2/5" *2, 8-1/2" × 13" *2, 8-1/2" × 11"R	
Egyes hajtás	A4R, A3, B4, 11" × 17", 8-1/2" × 14", 8-1/2" × 13-2/5", 8-1/2" × 11"R, 8K	
Levélhajtás	A3, A4R, 11" × 17", 8-1/2" × 14", 8-1/2" × 13-2/5", 8-1/2" × 11"R	
Harmonika	A3, A4R, 11" × 17", 8-1/2" × 14", 8-1/2" × 13-2/5", 8-1/2" × 11"R	
Z hajtás	A3, B4, A4R, 8K, 11" × 17", 8-1/2" × 14", 8-1/2" × 13-2/5", 8-1/2" × 11"R*3	

* 1 Nem használható, ha finisher (nagy kapacitású) vagy gerinctűző finisher (nagy kapacitású) van telepítve.

*2 Nem használható, ha finisher vagy gerinctűző finisher van telepítve.

*3 Ez a papírméret nem adható ki a finisher tálcájába.



1

Koppintson a [Részletes] gombra, hogy normál módra váltson.

[EGYSZERŰ MÓD \(3-3. oldal\)](#)



Koppintson az [Eredeti] gombra és adja meg az eredeti tájolását, hogy a gép helyesen ismerje fel a tájolást.

[Adja meg az eredeti tájolását \(3-34. oldal\)](#)

2

Koppintson az [Egyéb] gombra, majd a [Hajtogatás] gombra.

3



Válassza ki a hajtogatási módot.

Ha a beállításokkal végzett, koppintson az [OK] gombra.



ELVÁLASZTÓ OLDALAK BEILLESZTÉSE A MÁSOLATOK VAGY A NYOMTATÁSI FELADATOK KÖZÉ

Ez a funkció elválasztó oldalakat illeszt be a másolt példányok vagy feladatok közé.

Ha elválasztó oldalakat illeszt be a másolatok közé kiválaszthatja, hogy az elválasztó oldalt az egyes másolatok elejére vagy végére helyezi el. Megadhatja, hogy hány másolatot tartalmazzon egy sorozat.

Amikor feladatok közé illeszt elválasztó oldalakat, megadhatja, hogy azok az egyes feladatok elé vagy mögé kerüljenek.

Példák az elválasztó oldal beillesztésére

Az alábbi példákban kétoldalas eredetiről négy másolat készül.

Elválasztó oldal beillesztése minden két másolatot tartalmazó sorozat elé.



Elválasztó oldal beillesztése minden két másolatot tartalmazó sorozat után.



Elválasztó oldalak beillesztése egy feladat elé és mögé

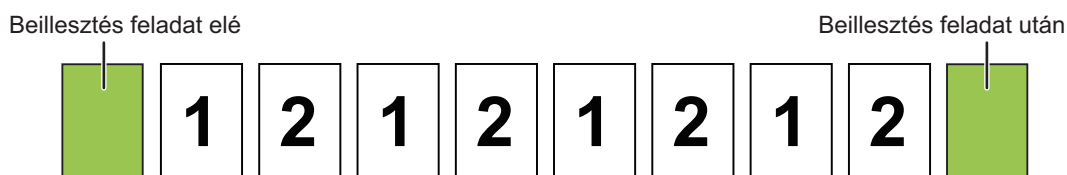

- Ha ezt a funkciót a leválogatás/csoportosítás és a tűzés/lyukasztás funkciókkal kombinálva használja, a leválogatás/csoportosítás és a tűzés/lyukasztás nem érvényes az elválasztó oldalakra.
- Ez a funkció nem kombinálható a gerinctűzés és a hajtogatás funkciókkal.
- Ez a funkció nem használható együtt tűzéssel/lyukasztással és elválasztó beillesztésével minden egyes munkához.
- Az eltolás funkcióval való használatakor a berendezés az elválasztó oldalt soha nem tolja el különálló módon, az elválasztó oldal mindig a kimeneti sorozattal együtt kerül eltolásra.



1

Koppintson a [Részletes] gombra, hogy normál módra váltson.

[EGYSZERŰ MÓD \(3-3. oldal\)](#)



Koppintson az [Eredeti] gombra és adja meg az eredeti tájolását, hogy a gép helyesen ismerje fel a tájolást.

[Adja meg az eredeti tájolását \(3-34. oldal\)](#)

2

Koppintson az [Egyéb] gombra, majd a [Elválasztó oldal] gombra.

3

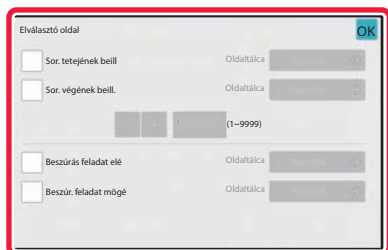

Adja meg az elválasztó oldal beillesztési módját.

- Ha elválasztó oldalakat kíván behelyezni sorozatok közé, a [Sor. tetejének beill.] vagy a [Sor. végének beill.] jelölőnégyzeteket állítsa értékre. Ezt követően, kattintson a gombra, hogy megadja az egyes sorozatokban található másolatok számát.
- Ha elválasztó oldalakat kíván behelyezni feladatok közé, a [Beszúrás feladat elé] vagy a [Beszúr. feladat mögé] jelölőnégyzeteket állítsa értékre.
- Ha a beállításokkal végezett, koppintson az [OK] gombra.



Az elválasztó oldal tálcájának módosítása:

A tálcakiválasztó képernyő megjelenítéséhez érintse meg a [Papírfiók] gombot. A tálcakiválasztó képernyőn érintse meg az elválasztó oldal tálcáját. Bővebb információért lásd: "[PAPÍRTÁLCA KIVÁLASZTÁSA MÁSOLÁSHOZ \(3-14. oldal\)](#)" és "[AZ OLDALSÓ TÁLCÁBA HELYEZETT PAPIR TÍPUSÁNAK ÉS MÉRETÉNEK MEGADÁSA \(3-41. oldal\)](#)".



Az elválasztó oldal beillesztési beállításainak törlése:

Távolítsa el a pipát a az elválasztó oldal beillesztési mód kijelölésénél.



KÖTEGELT MÁSOLÁSI FUNKCIÓK

TÖBB EREDETI MÁSOLÁSA EGY LAPRA (Többoldalas)

Ez a funkció több eredeti oldalt másol egyetlen lapra egyéni elrendezésben.

Válassza a 2 képes beállítást két eredeti oldal egy lapra másolásához, a 4 képes beállítást négy eredeti oldal egy lapra másolásához, és a 8 képes beállítást nyolc eredeti oldal egy lapra másolásához.

Ez a funkció akkor hasznos, ha Ön több oldalt kíván tömörítve megjeleníteni, vagy egy dokumentum összes oldaláról szeretne bemutatót készíteni.

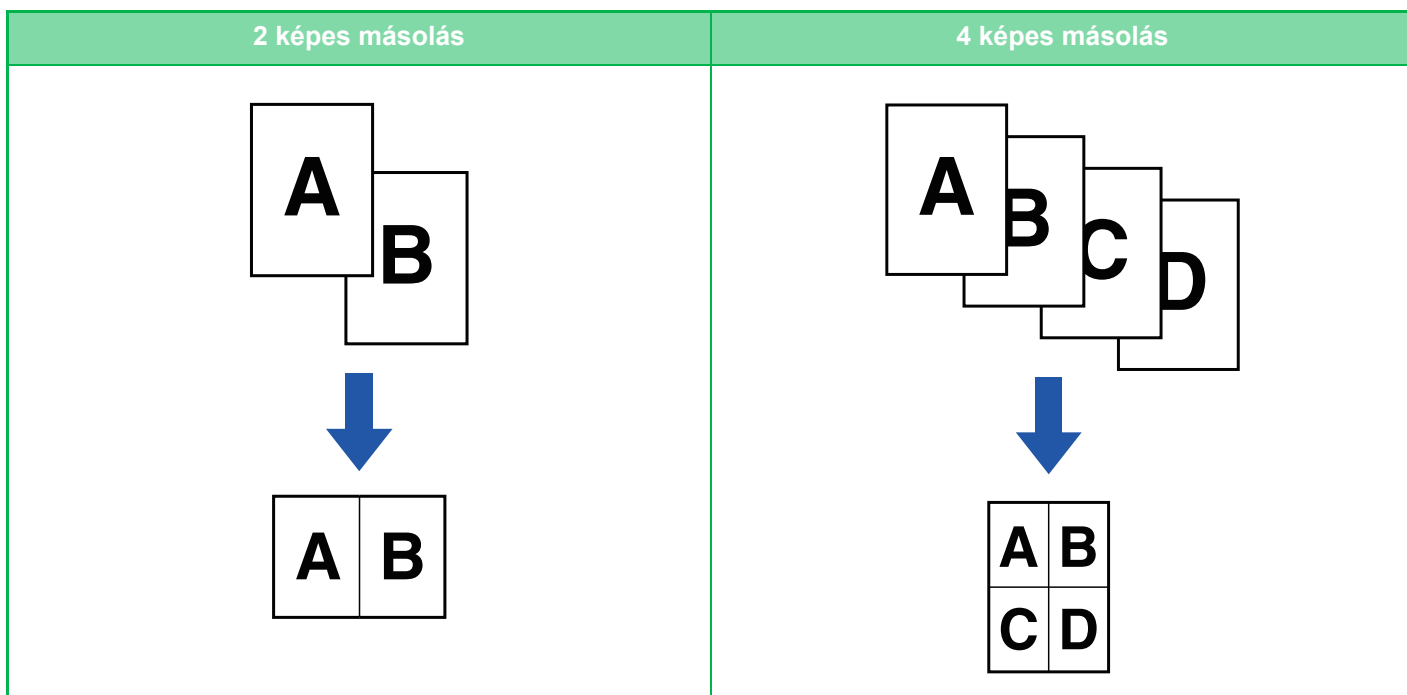

Borító beillesztésekor válassza a borító beállítás gombot, hogy csak a borítót másolja egy oldalra, majd a második és a többi oldalt másolja együtt.



Többképes beállítás használata egyszerű módban

A "Beállítások (rendszergazda)" menüben válassza a [Rendszerbeállítások] → [Közös beállítások] → [Operation Settings] → [Egyszerű mód beállítások] → [Egyszerű másolás] lehetőséget.



1

Helyezze be az eredetit.

Helyezze az eredetit az automatikus dokumentumadagoló tálcájába vagy a dokumentumüvegre.

[AUTOMATIKUS DOKUMENTUMADAGOLÓ \(1-36. oldal\)](#)

[DOKUMENTUMÜVEG \(1-42. oldal\)](#)



- Ha több eredeti beolvasásához a dokumentumüveget használja, cserélje ki az eredetiket, és koppintson a [Szín Start] vagy [F/F Start] gombra.
- Normál módban folytassa a 4. lépéssel.

2

Koppintson a [Többképes] gombra.

[MÁSOLÁSI MÓD \(3-3. oldal\)](#)



Koppintson az [Eredeti] gombra és adja meg az eredeti tájolását, hogy a gép helyesen ismerje fel a tájolást.

[Adja meg az eredeti tájolását \(3-34. oldal\)](#)

3



Koppintson az együttesen másolni kívánt eredetik számára és válassza ki az elrendezés gombot.

Ha szükséges, a képek elforognak.

Ha a beállításokat elvégezte, ugorjon a 7. lépésre.

4

Részletesebb beállítások kiválasztásához koppintson a [Részletes] gombra, és váltson normál módba.

[EGYSZERŰ MÓD \(3-3. oldal\)](#)

5

Koppintson az [Egyéb] gombra, majd a [Többképes] gombra.



6



Koppintson a [Keret] gombra és válasszon szegélyt.

A lapon elrendezett oldalak közé vonalat illeszthet.
Ha a beállításokkal végzett, koppintson az [OK] gombra.



- **A többoldalas beállítások törléséhez:**
Koppintson a [Off] gombra.
- **Az összes beállítás törléséhez:**
Koppintson az [CA] gombra.

7

A másolás megkezdéséhez érintse meg a [Szín Start] vagy az [F/F Start] gombot.



BEKÖTÖTT DOKUMENTUM EGYMÁSSAL SZEMBEN ELHELYEZKEDŐ OLDALAINAK MÁSOLÁSA (DUPLA OLDAL MÁSOLÁSA)

Ez a funkció egymás után másolatot készít az eredeti bal és jobb oldaláról. Ez a funkció akkor hasznos, amikor egy könyv, vagy más bekötött dokumentum egymással szemben elhelyezkedő oldalairól készít másolatokat.

Egy könyv, vagy más bekötött dokumentum egymással szemben elhelyezkedő oldalainak másolása

Könyvek és bekötött dokumentumok 2 külön oldalra lesznek másolva.

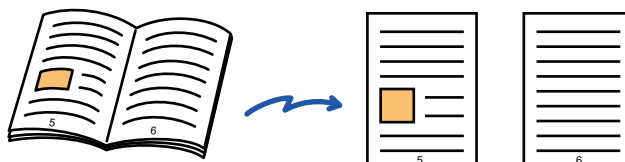

- Az eredeti beolvasása előtt adja meg a duplaoldalas másolást.
- A könyv, vagy más dokumentum kötése miatt keletkezett árnyékok törléséhez használja a törlés funkciót. Ez a funkció a Közép törlése funkcióval együtt nem használható.
- Ez a funkció a 2-old. eredeti funkcióval és a kép tájolása funkcióval együtt nem használható. Vízszintes



Dupla oldal másolása funkció használata Egyszerű módban

A "Beállítások (rendszergazda)" menüben válassza a [Rendszerbeállítások] → [Közös beállítások] → [Operation Settings] → [Egyszerű mód beállítások] → [Egyszerű másolás] lehetőséget.

1

Koppintson a [Részletes] gombra, hogy normál módra váltson.

[EGYSZERŰ MÓD \(3-3. oldal\)](#)

2

Koppintson az [Egyéb] gombra, majd a [Duplaoldal más] gombra.

Az ikonon megjelenik egy pipa.

Ha a beállításokkal végzett, koppintson a [OK] gombra.



Ha dupla oldal másolását választotta, automatikusan A4 (8-1/2" x 11") papírméret lesz kiválasztva.

Ha egy másik tálcá papírját kívánja használni, koppintson a [Papír forrás] gombra és válassza ki kívánt papírt tartalmazó tálcát a megjelenő tálcaválasztó képernyőn.

[PAPÍRTÁLCA KIVÁLASZTÁSA MÁSOLÁSHOZ \(3-14. oldal\)](#)



A dupla oldal másolás funkció kikapcsolása

A [Duplaoldal más] gombra koppintva távolítsa el a bejelölését.



3

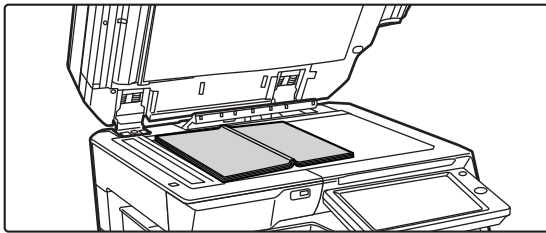

Tegye az eredetit a dokumentumüvegre.

[DOKUMENTUMÜVEG \(1-42. oldal\)](#)

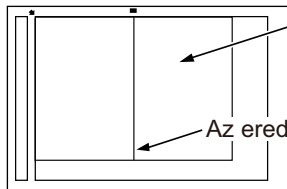

A készülék ezt az oldalt másolja elsőként.

Az eredeti középvonala



Az összes beállítás törléséhez:
Koppintson az [CA] gombra.

4

A másolás megkezdéséhez érintse meg a [Szín Start] vagy az [F/F Start] gombot.



EGY KÁRTYA MINDKÉT OLDALÁNAK MÁSOLÁSA EGYETLEN LAPRA (KÁRTYAKÉP)

Ez a funkció egy kártya első és hátoldalát egyetlen lapra másolja, nem külön oldalakként.

Ez a funkció alkalmas azonosításra alkalmas másolatok készítésére, valamint elősegíti a gazdaságos papírfelhasználást.

Például, egy kártya mindkét oldala egyetlen A4-es lapra másolható álló vagy fekvő tájolásban.

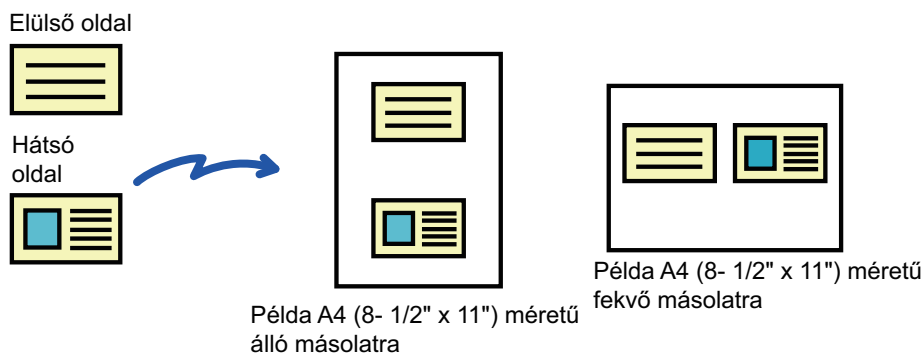

1

Válassza ki a kártyamásoláshoz használni kívánt papírt.

Állítsa be a papírt a "[PAPÍRTÁLCA KIVÁLASZTÁSA MÁSOLÁSHOZ \(3-14. oldal\)](#)" részben előírtak szerint.

2

Koppintson a [Részletes] gombra, hogy normál módra váltson.

[EGYSZERŰ MÓD \(3-3. oldal\)](#)

3

Koppintson az [Egyéb] gombra, majd a [Kártyakép] gombra.

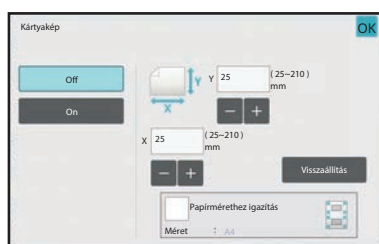

4



Érintse meg a [On] gombot, és adja meg az eredeti méretet.

Ha a beállításokkal végzett, koppintson egymás után az [OK], majd a [Vissza] gombra.



- Érintse meg a szélesség és a magasság méretének megfelelő területet, és a számgombokkal adja meg a méreteket.
- Ha nem látható kép, akkor adjon meg egy kissé nagyobb méretet.
- A méret gyors beállításához először adjon meg egy közelítő arányértéket a számgombokkal, majd pontosítsa a   segítségével.
- Ha a [Papírmérethez igazítás] jelölőnégyzet értékét -re állítja, akkor az eredeti az annak megfelelő arányban lesz nagyítva vagy kicsinyítve.



A kártyakép beállítás törléséhez:
Koppintson a [Off] gombra.

5

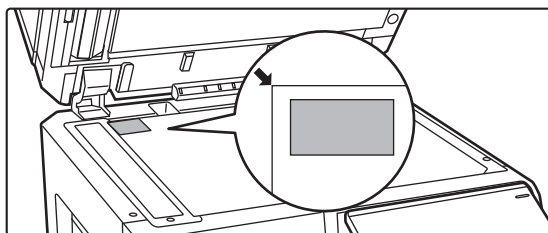

Helyezze a kártyát előlappal lefelé a dokumentumüvegre, majd koppintson a [Szín Start] vagy [F/F Start] gombra.

[DOKUMENTUMÜVEG \(1-42. oldal\)](#)



Ha nem látható kép, akkor mozgassa befelé az eredetit és állítsa be.

6

Helyezze a kártyát előlappal felfelé a dokumentumüvegre, és érintse meg a [Szín Start] vagy [F/F Start] gombot a hátoldal beolvasásához.



- A másolási beállításokat nem lehet megváltoztatni a további oldalak beolvasásakor.
- **Az összes beállítás törléséhez:**
Koppintson az [CA] gombra.

7

A másolás megkezdéséhez koppintson a [Olvasás Vége] gombra.



A KÉP ISMÉTLÉSE EGY OLDALON (ELRENDEZÉS ISMÉTLÉSE)

Ez a funkció több azonos eredeti képet másol egy oldalra.

A következő három ismétléses másolástípus közül választhat:

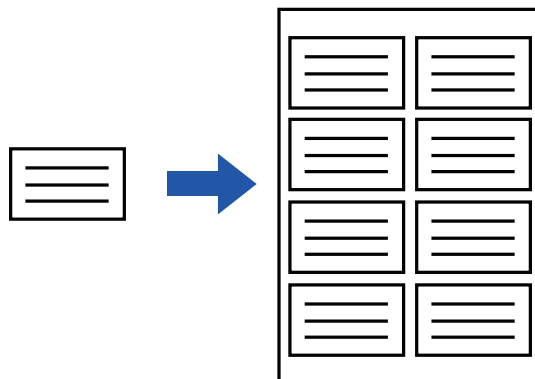

Ismétlési mód	Leírás
Automatikus ismétlés	Az egy lapon ismételtető másolatok maximális száma automatikusan kerül kiszámításra az alapképernyőn kiválasztott eredeti mérete, a papír mérete és a másolási arány alapján.
Fix ismétlés	Ha a több kép egy oldalra való másolásához kiválasztja az ismétlések számát, az eredeti méretét és a papírméretet, a másolási arányt automatikusan kiszámítja a készülék, majd lemásolja az eredetit.
Több fénykép	<p>Ez a funkció sorozatosan A4 (8-1/2" x 11") vagy A3 (11" x 17") méretű papírra másol, a fénykép-méretű eredeti másolási arányának módosítása nélkül. A következő öt eredeti méret közül választhat:</p> <ul style="list-style-type: none">• E/L méret, képeslap (legfeljebb 148 mm x 105 mm (3" x 5"))• Legfeljebb 100 mm x 150 mm (5" x 7")• Kártya (Legfeljebb 70 mm x 100 mm (2-1/2" x 4"))• Személyazonossági fénykép (legfeljebb 65 mm x 70 mm (2-1/2" x 2-1/2"))• Kártya (legfeljebb 57 mm x 100 mm (2-1/8" x 2-5/8")) <p>* 95% csökkentést eredményez.</p>



- Ismétlési elrendezés nem választható ki egyszerű módban.
- Az ismétlési elrendezést a másolás megkezdése előtt kell beállítani.
- Ha a [Fix ismétlés] során automatikusan beállított méretarány meghaladja a 25-400% értéket (dokumentumüveg használatakor) vagy 25-200% értéket (automatikus dokumentumadagoló használatakor), hibát eredményez. Adja meg ismét a képméret számát.
- A fényképek ismétléses másolásakor az eredetit mindig a dokumentumüvegre helyezze.
- Az elrendezés ismétlése tűzéssel/ lyukasztással vagy gerinctűzéssel is kombinálható.



- Ezt a funkciót nem használhatja a Vegyes méretű eredeti vagy a Kétoldalas másolás funkcióval együtt.
- A fényképek ismétlése nem kombinálható a kép tájolása funkcióval.



Másolás az ismétlések számának automatikus kiszámításával (Automatikus ismétlés)

1

Helyezze be az eredetit.

Helyezze az eredetit az automatikus dokumentumadagoló tálcájába vagy a dokumentumüvegre.

[AUTOMATIKUS DOKUMENTUMADAGOLÓ \(1-36. oldal\)](#)

[DOKUMENTUMÜVEG \(1-42. oldal\)](#)

2

Koppintson a [Részletes] gombra, hogy normál módra váltson.

[EGYSZERŰ MÓD \(3-3. oldal\)](#)

3

Koppintson az [Egyéb], majd az [Elrend. ism.] gombra.

4

Koppintson a [Auto ismétlés] gombra.

5

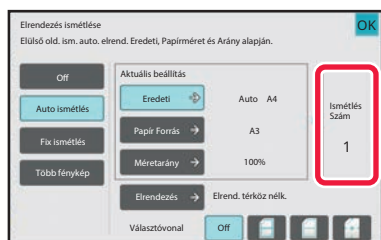

Ellenőrizze az automatikusan kiszámított képméretlések számát.

Szükség esetén módosítsa az eredeti méretét, a papírméretet vagy a másolási arányt a megfelelő [Eredeti], [Papír Forrás] vagy [Méretarány] gomb segítségével.

[AZ EREDETI TÁJOLÁSÁNAK ÉS MÉRETÉNEK KIVÁLASZTÁSA \(3-34. oldal\)](#)

[A MÉRETARÁNY KÉZI KIVÁLASZTÁSA \(3-27. oldal\)](#)

[PAPÍRTÁLCA KIVÁLASZTÁSA MÁSOLÁSHOZ \(3-14. oldal\)](#)



Állítsa be úgy, hogy egy vagy több képméretlésekre kerüljön sor.



6

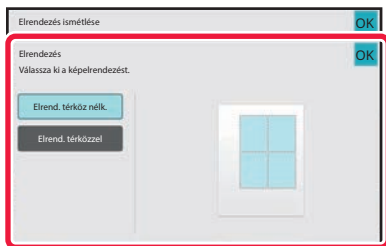

Koppintson a [Elrendezés] gombra.

Koppintson az [Elrend. térköz nélkül.] vagy az [Elrend. térközzel] , majd az [OK] gombra.

7

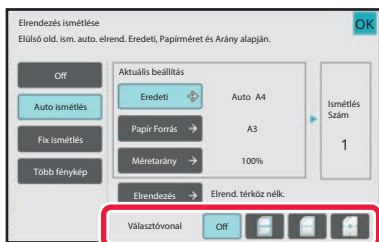

Adja meg a választóvonalat.

Ha a beállításokkal végzett, koppintson az [OK] gombra.



- **Az automatikus ismétlés beállítás törlése:**
Koppintson a [Off] gombra.
- **Az összes beállítás törléséhez:**
Koppintson az [CA] gombra.

8

A másolás megkezdéséhez érintse meg a [Szín Start] vagy az [F/F Start] gombot.



Másolás az ismétlések számának megadásával (Fix ismétlés)

1

Végezze el a [Másolás az ismétlések számának automatikus kiszámításával \(Automatikus ismétlés\) \(3-62. oldal\)](#) részben ismertetett 1. és 3. lépést.

2

Koppintson a [Fix ismétlés] gombra.

3

Az eredeti méret és a papírméret kiválasztásához koppintson rendre az [Eredeti], majd a [Papír Forrás] gombra.

[AZ EREDETI TÁJOLÁSÁNAK ÉS MÉRETÉNEK KIVÁLASZTÁSA \(3-34. oldal\)](#)
[PAPÍRTÁLCA KIVÁLASZTÁSA MÁSOLÁSHOZ \(3-14. oldal\)](#)

4

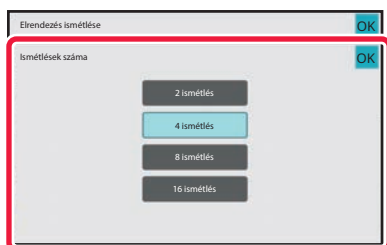

Koppintson a [Ismétlések száma] gombra az ismétlések számának megadásához.

Ha a beállításokkal végzett, koppintson az [OK] gombra. A másolási aránynál az automatikus számítás eredménye látható.



Ha a számított másolási arány a 25% és 400% (dokumentumüveg használatával), vagy a 25% és 200% (automatikus dokumentumadagoló használatával) közötti tartományon kívülre esik, hiba történik.

5



Koppintson a [Elrendezés] gombra.

Koppintson az [Elrend. térköz nélk.] vagy az [Elrend. térközzel] , majd az [OK] gombra.



6

Adja meg a választóvonalat.

Ha a beállításokkal végezt, koppintson az [OK] gombra.



- **A fix ismétlés beállítás törlése:**

Koppintson a [Off] gombra.

- **Az összes beállítás törléséhez:**

Koppintson az [CA] gombra.

7

A másolás megkezdéséhez érintse meg a [Szín Start] vagy az [F/F Start] gombot.



Fénykép méretű eredeti ismétlése valós méretben (Több fénykép)

1 Végezze el a [Másolás az ismétlések számának automatikus kiszámításával \(Automatikus ismétlés\) \(3-62. oldal\)](#) részben ismertetett 1. és 3. lépést.

2 Koppintson a [Több fénykép] gombra.

3 Tegye az eredetit a dokumentumüvegre.

4 Koppintson az [Eredeti] gombra, majd válasszon ki egy eredeti méretet.

Az eredeti méret gombra kattintáskor az eredeti tájolása a "Beállítás módja" menüpontban látható. Az eredetit a kijelzőn látható tájolásnak megfelelően helyezze el.

Ha a beállításokkal végzett, koppintson az [OK] gombra.

5

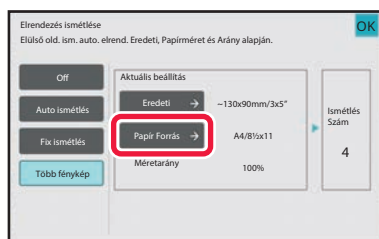

Koppintson a [Papír Forrás] gombra, majd válasszon ki egy papírméretet.

Ha a beállításokkal végzett, koppintson egymás után az [OK], majd a [Vissza] gombra.

A másolási aránynál az automatikus számítás eredménye látható.



Ha az [*57x100mm-ig (Kártya) *? 2 1/8 x 2 5/8"] képernyőn a [Eredeti] gombra kattint, csak az A4 méretet tudja kiválasztani.



- **A fényképek ismétlése beállítás törlése:**
Koppintson az [Off] gombra.
- **Az összes beállítás törléséhez:**
Koppintson az [CA] gombra.

6

A másolás megkezdéséhez érintse meg a [Szín Start] vagy az [F/F Start] gombot.



TÖBB NÉVJEGY MÁSOLÁSA (NÉVJEGY MÁSOLÁSA)

Névjegy másolása használatával legfeljebb 8 névjegy másolható egy papírlapra.

Ez a funkció akkor használható, ha listát szeretne létrehozni névjegyekből, és névjegyeket szeretne iktatni.

1-lapos elrendezés, 2-lapos elrendezés, 8-lapos elrendezés

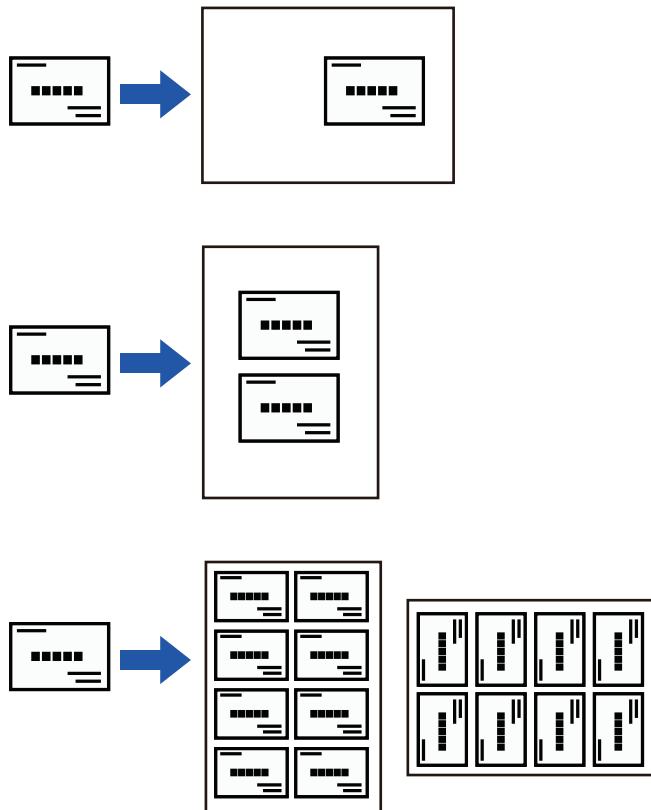

- Névjegykártya másolása nem választható ki egyszerű módban.
- Névjegykártya másolása nem választható ki BP-50C26/BP-50C31/BP-50C36/BP-50C45/BP-50C55/BP-50C65/BP-60C31/BP-60C36/BP-60C45 készüléken.



1

Koppintson a [Részletes] gombra, hogy normál módra váltson.

[EGYSZERŰ MÓD \(3-3. oldal\)](#)

2

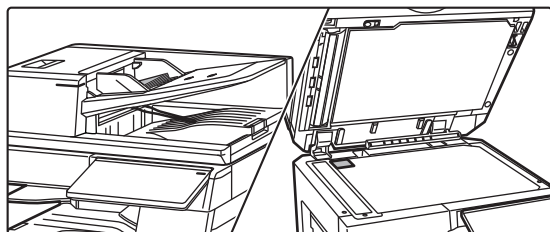

Helyezzen be egy névjegykártyát, majd válassza ki a másoláshoz használni kívánt papírt.

- A papír kiválasztásához lásd: "[PAPÍRTÁLCA KIVÁLASZTÁSA MÁSOLÁSHOZ \(3-14. oldal\)](#)".

3

Koppintson az [Egyéb] gombra, majd a [Névjegy másolás] gombra.

4

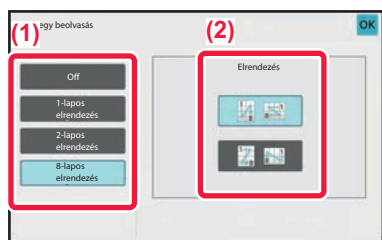

Adja meg a névjegy másolás funkció beállításait.

- (1) Adja meg a másolni kívánt névjegyek számát, majd érintse meg az [1-lapos elrend.], a [2-lapos elrend.] vagy a [8-lapos elrend.] gombot.
- (2) Ha [8-lapos elrend.] lehetőséget választott, a kívánt elrendezést az "Elrendezés" pontból válassza ki.

Ha a beállításokkal végezt, koppintson egymás után a [OK] és a [Vissza] gombra.



- **A névjegy másolás beállításához:**
Koppintson a [Off] gombra.
- **Az összes beállítás törléséhez:**
Koppintson az [CA] gombra.

5









A másolás megkezdéséhez koppintson a [Start] gombra.

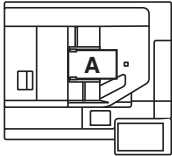

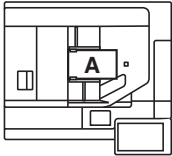
A méretarány 100%-ra lesz rögzítve.

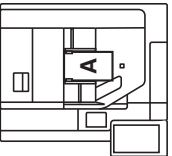

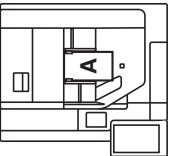
8-lapos elrendezések másolási eredményei

Eredetik (Eredeti tájolás)		Beállítások	Eredmények							
<p>1. A 5. E</p> <p>2. B 6. F</p> <p>3. C 7. G</p> <p>4. D 8. H</p> 		<table border="1"> <tr><td>A</td><td>E</td></tr> <tr><td>B</td><td>F</td></tr> <tr><td>C</td><td>G</td></tr> <tr><td>D</td><td>H</td></tr> </table>	A	E	B	F	C	G	D	H
A	E									
B	F									
C	G									
D	H									
<p>1. B 5. F</p> <p>2. A 6. E</p> <p>3. C 7. G</p> <p>4. D 8. H</p> 		<table border="1"> <tr><td>A</td><td>B</td></tr> <tr><td>C</td><td>D</td></tr> <tr><td>E</td><td>F</td></tr> <tr><td>G</td><td>H</td></tr> </table>	A	B	C	D	E	F	G	H
A	B									
C	D									
E	F									
G	H									
<p>1. A 2. B 3. C 4. D</p> <p>5. E 6. F 7. G 8. H</p> 		<table border="1"> <tr><td>D</td><td>C</td><td>B</td><td>A</td></tr> <tr><td>H</td><td>G</td><td>F</td><td>E</td></tr> </table>	D	C	B	A	H	G	F	E
D	C	B	A							
H	G	F	E							
<p>1. B 2. A 3. C 4. D</p> <p>5. E 6. F 7. G 8. H</p> 		<table border="1"> <tr><td>G</td><td>E</td><td>C</td><td>A</td></tr> <tr><td>H</td><td>F</td><td>D</td><td>B</td></tr> </table>	G	E	C	A	H	F	D	B
G	E	C	A							
H	F	D	B							



EGYÉB FUNKCIÓK

KIMENET- ÉS ELRENDEZÉSSZERKESZTÉSI FUNKCIÓK

MÁSOLATOK KÉSZÍTÉSE BROSÚRA FORMÁTUMBAN (KÖNYV)

A "Könyv" funkcióval készített másolatokat középen össze lehet hajtani és könyvet lehet belőlük készíteni. Ez a funkció megkönnyíti a másolatok igényes fűzötté vagy brosúrává rendezését.

Könyv másolása 8 eredeti oldal felhasználásával

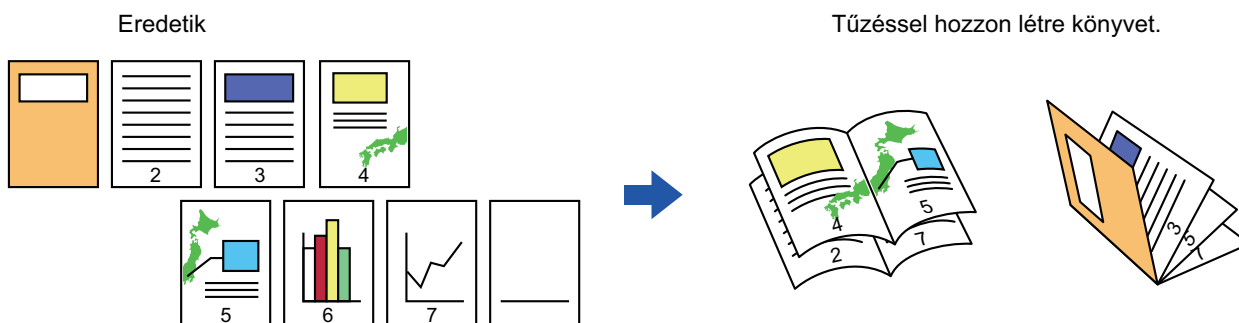

Kötési oldal

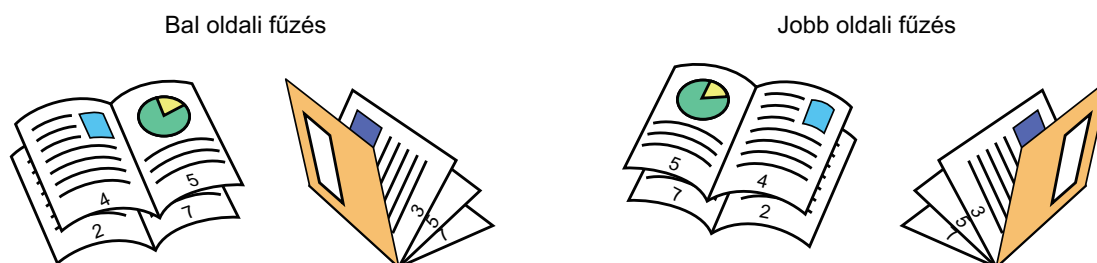

- Fűzet nem választható ki egyszerű módon.
- Könyvről vagy más bekötött dokumentumról készített könyvmásolatokhoz használja a könyvmásolás funkciót. [BROSÚRA MÁSOLÁSA \(KÖNYVMÁSOLÁS\) \(3-76. oldal\)](#)
- A könyvmásolás funkció kiválasztása esetén a 2 oldalas másolás kiválasztása automatikusan megtörténik. Ha olyan beállítások vannak kiválasztva, amelyek kizárják a 2 oldalas másolást, a könyv funkció nem használható.
- Olvassa be az eredetiket az első oldal felől az utolsó felé haladva. A másolás sorrendjét a gép automatikusan beállítja. Négy eredeti oldal lesz másolva minden lapra. Ha az eredeti oldalak száma nem osztható négygel, a készülék automatikusan üres oldalakat illeszt be a brosúra másolat végére.
- Ha gerincfűző finisher van telepítve, kiválaszthatja a [Tűzött rendezés] funkciót, majd beállíthatja a gerincfűzést (ami a lemásolt sorozatokat a papír közepén két helyen egyenként összetűzi). [TŰZÉSI BEÁLLÍTÁSOK \(3-44. oldal\)](#)



Ha a Könyv engedélyezett és a másolatokat szeretné automatikusan összetűzni:

- A "Beállítások (rendszergazda)" menüből válassza a [Rendszerbeállítások] → [Közös beállítások] → [Eszköz Meghatározása] → [Feltétel Beállítások] → [Automatikus Gerinctűzés] lehetőséget. A nyeregvarrás automatikus aktiválására szolgál, ha a fűzetkészítés engedélyezve van, ha egy nyeregvarrásos finisher van telepítve. Ha az [Automatikus Gerinctűzés] beállítás [Off], csak a fűzet funkció használható nyeregöltés nélkül.
- A Könyv nem használható egyszerre az papírhajtási funkcióval.

1

Helyezze be az eredetit.

Helyezze az eredetit az automatikus dokumentumadagoló tálcájába vagy a dokumentumüvegre.

[AUTOMATIKUS DOKUMENTUMADAGOLÓ \(1-36. oldal\)](#)

[DOKUMENTUMÜVEG \(1-42. oldal\)](#)



Ha az eredetik kétoldalasak, helyezze őket a dokumentumadagoló tálcába.

2

Koppintson az [Egyéb], majd a [Könyv] gombra, vagy a [Tűzött rendezés], majd a [Gerinc Tűzés] gombra.

3

Válassza ki a kötési élt.



A könyvbeállítások törléséhez:

Koppintson a [Off] gombra.

4

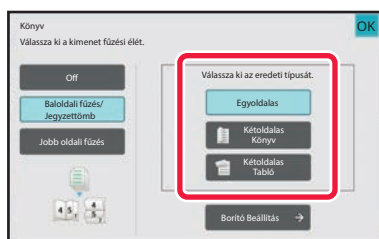

Az eredetik függvényében érintse meg a [Egyoldalas], [Kétoldalas Könyv] vagy a [Kétoldalas Tábló] gombot.

Ha nem kíván borítót beilleszteni, folytassa a 6. lépéssel.



5

Ha borítót kíván beilleszteni, érintse meg a [Borító Beállítás] gombot, majd az [On] gombot.

Ha a beállításokkal végzett, koppintson egymás után a [OK] és a [Vissza] gombra.



A borító bemeneti tálcájának módosításához:

A tálcakiválasztó képernyő megjelenítéséhez érintse meg a [Papírfiók] gombot.

A tálcakiválasztó képernyőn érintse meg a borító bemeneti tálcáját.

További információk: "[PAPÍRTÁLCA KIVÁLASZTÁSA MÁSOLÁSHOZ \(3-14. oldal\)](#)".



- Ha továbbra is borítót másol, címkeívet, vetítőfóliát, és tabulált (indexfüles) papírt nem használhat.

- **Az összes beállítás törléséhez:**

Koppintson a [CA] gombra.

6

A másolás megkezdéséhez érintse meg a [Szín Start] vagy az [F/F Start] gombot.



TÖBB EREDETI MÁSOLÁSA A KÖNYV MINDEN OLDALÁRA (KÖNYV 2 Képes/4 képes)

Ez a funkció az eredeti kettő vagy négy oldalát másolja azonos méretben a broszúra másolópapírjának minden oldalára. Ez a funkció megkönnyíti a másolatok igényes füzetté vagy broszúrává rendezését, minimális számú másolat készítésével.

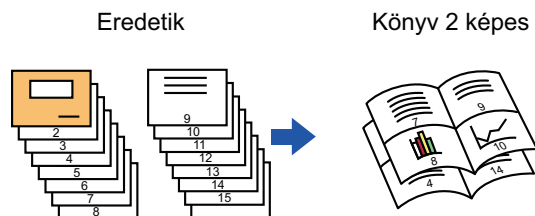

- 2 képes/ 4 képes könyvmásolás nem választható ki egyszerű módon.
- A 2 képes vagy 4 képes könyvmásolásnál a következő papírméreték és lapszámok használhatók.
Papírméret: A3W, A3, B4, A4R, B5R, 12"x 18", 11"x 17", 8-1/2"x 14", 8-1/2"x 11"
Összetűzött lapok száma: max. 15 lap
- Olvassa be az eredetiket az első oldal felől az utolsó felé haladva. A másolás sorrendjét a gép automatikusan beállítja. Nyolc vagy 16 eredeti oldal lesz másolva minden lapra. Ha az eredeti oldalak száma nem osztható nyolccal vagy 16-tal, a készülék automatikusan üres oldalakat illeszt be a másolat végére.

1

Helyezze be az eredetit.

Helyezze az eredetit az automatikus dokumentumadagoló tálcájába vagy a dokumentumüvegre.

[AUTOMATIKUS DOKUMENTUMADAGOLÓ \(1-36. oldal\)](#)

[DOKUMENTUMÜVEG \(1-42. oldal\)](#)



Ha az eredetik kétoldalasak, helyezze őket a dokumentumadagoló tálcába.

2

Koppintson az [Tűzött rendezés] gombra, majd a [Gerinc Tűzés] gombra.



3

Válassza ki a kötési élt.

A könyvbeállítások törléséhez:
Koppintson a [Off] gombra.

4

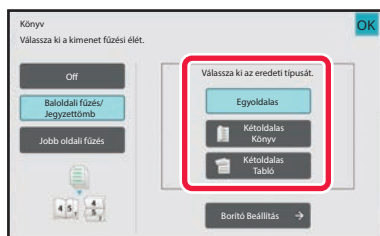

Az eredeti függvényében érintse meg a [Egyoldalas], [Kétoldalas Könyv] vagy a [Kétoldalas Tabló] gombot.

Ha nem kíván borítót beilleszteni, folytassa a 6. lépéssel.

5

Ha borítót kíván beilleszteni, érintse meg a [Borító Beállítás] gombot, majd az [On] gombot.**• A borító bemeneti tálcájának módosításához:**

A tálcakiválasztó képernyő megjelenítéséhez érintse meg a [Papírfiók] gombot.

A tálcakiválasztó képernyőn érintse meg a borító bemeneti tálcáját.

További információk: "[PAPÍRTÁLCA KIVÁLASZTÁSA MÁSOLÁSHOZ \(3-14. oldal\)](#)".

• Ha borítóra másolni szeretne, jelölje be a [Másolás a borítóra (Duplex)] négyzetet, hogy megjelenjen a jel.



• Ha továbbra is borítót másol, címkeívet, vetítőfóliát, és tabulált (indexfüles) papírt nem használhat.

• Az összes beállítás törléséhez:

Koppintson a [CA] gombra.

6

A műveleti panelen koppintson az [Többképes] gombra.



7

Érintse meg a használni kívánt Többoldalas lapok gombját.

Ha szükséges, a képek elforognak.



A többoldalas beállítások törléséhez
Koppintson a [Off] gombra.

8

Válassza ki az elrendezést.

9



Koppintson a [Keret] gombra és válasszon szegélyt.

A lapon elrendezett oldalak közé vonalat illeszthet.
Ha a beállításokkal végezt, koppintson kétszer a [OK], majd a [Vissza] gombra.



Az összes beállítás törléséhez:
Koppintson az [CA] gombra.

10

A másolás megkezdéséhez érintse meg a [Szín Start] vagy az [F/F Start] gombot.



BROSÚRA MÁSOLÁSA (KÖNYVMÁSOLÁS)

Ez a funkció egy kinyitott könyv vagy egyéb kötött anyag két egymással szemben elhelyezkedő oldaláról készít másolatot.

Az ezzel a funkcióval készített másolatokat közepén össze lehet hajtani füzetté rendezéshez.

Ez a funkció megkönnyíti a másolatok igényes füzetté vagy brosúrává rendezését.

Könyvmásolási munkamenet (ha az eredeti 4 oldalas)

Eredeti beolvasása "borító és hátlap" → "borító belső oldala és 1. oldal" → "2. és 3. oldal" → "4. oldal és a hátlap belső oldala" sorrendben a másoláshoz.

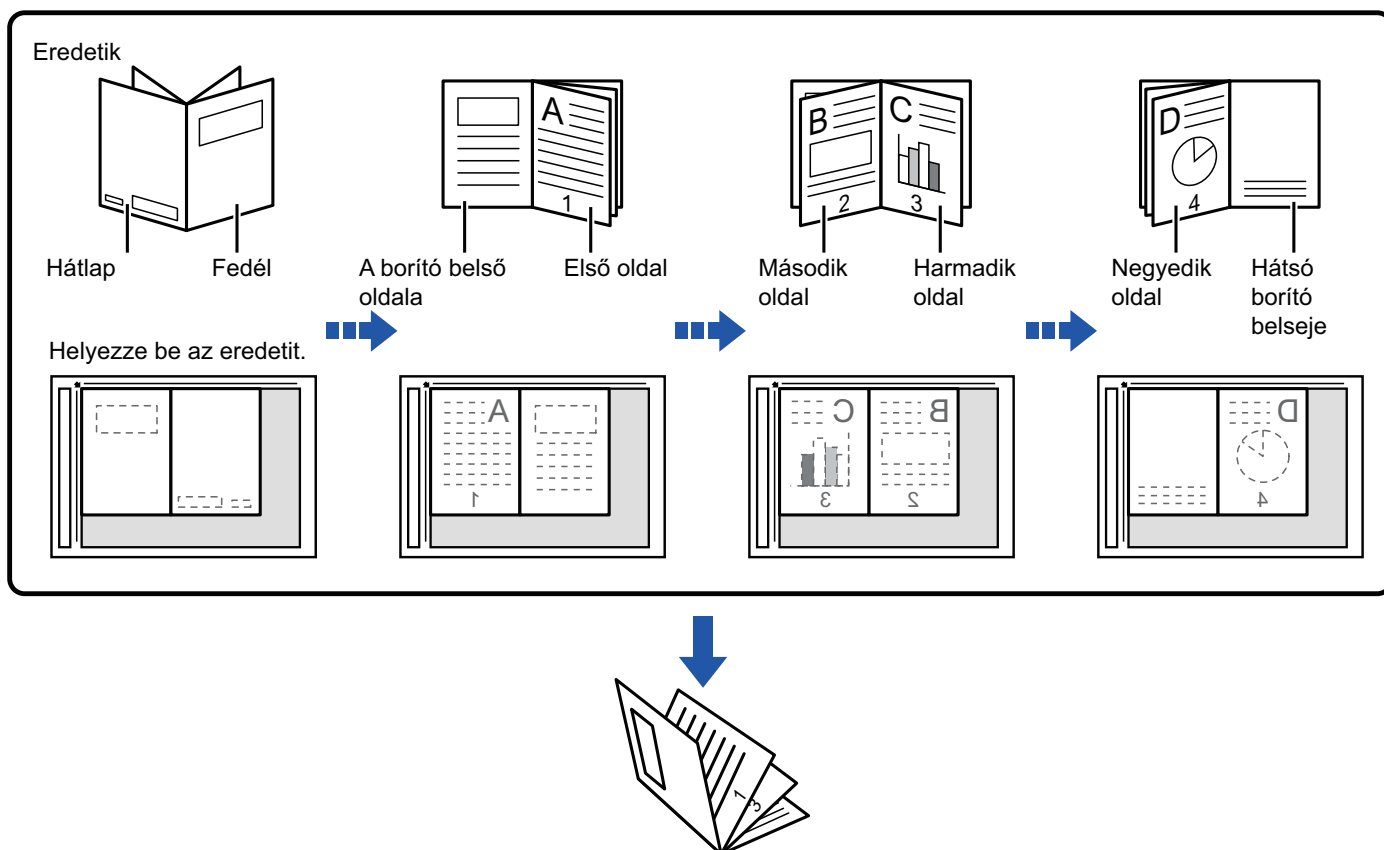

- Könyvmásolás nem választható ki egyszerű módban.
- A könyv másolást az eredeti beolvasása előtt kell beállítani.
- Négy eredeti oldal lesz másolva minden lapra. Ha az eredeti oldalak száma nem osztható négygel, a készülék automatikusan üres oldalakat illeszt be a másolat végére.
- Ha van gerinctűző finisher telepítve, akkor ezt a funkciót lehet kombinálni a gerinctűzés vagy a hajtás funkcióval.
- A könyvmásolás funkció kiválasztása esetén a gép automatikusan kiválasztja a 2 oldalas másolást. Ha olyan beállítások vannak kiválasztva, amelyek kizárják a 2 oldalas másolást, a könyvmásolás funkció nem használható.



1

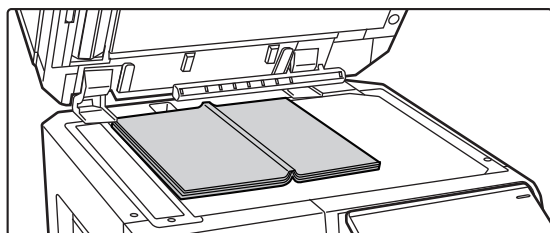

Tegye az eredetit a dokumentumüvegre.

Helyezze be az "első és utolsó lapok" kinyitott oldalait.
[DOKUMENTUMÜVEG \(1-42. oldal\)](#)

2

Koppintson az [Egyéb] gombra, majd a [Könyvmásolás] gombra.

3



Válassza ki a kötési pozíciót.

Ha nem kíván borítót beilleszteni, érintse meg sorrendben a [OK] és [Vissza] gombot. Majd ugorjon az 5. lépésre.



A könyvmásolás beállításának törlése:
Koppintson a [Off] gombra.

4

Ha borítót kíván beilleszteni, érintse meg a [Borító Beállítás] gombot, majd az [On] gombot.

Ha a beillesztett borítóra másolni szeretne, jelölje be a [Másolás a borítóra (Duplex)] négyzetet, hogy megjelenjen a jel.

Ha a beállításokkal végezt, koppintson egymás után a [OK] és a [Vissza] gombra.



A borító bemeneti tálcájának módosításához:

A tálcakiválasztó képernyő megjelenítéséhez érintse meg a [Papírfiók] gombot. A tálcakiválasztó képernyőn érintse meg a borító bemeneti tálcáját. További információk: "[PAPÍRTÁLCA KIVÁLASZTÁSA MÁSOLÁSHOZ \(3-14. oldal\)](#)".



- Ha továbbra is borítót másol, címkeívet, vetítőfóliát, és tabulált (indexfüles) papírt nem használhat.
- Ez a beállítás nem hozzáférhető ha a beállítás módban a fedőlapok/közlapok funkció ki van kapcsolva.



5

Az első eredeti oldal beolvasásához érintse meg a [Szín Start] vagy [F/F Start] gombot.

Elkezdődik az eredeti lapolvasása.

6

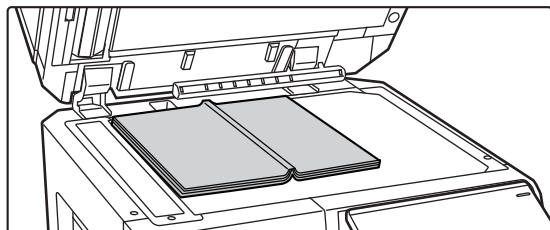

Helyezze be a következő kinyitott eredeti oldalt, és érintse meg a [Szín Start] vagy [F/F Start] gombot.

Koppintson az 5. lépésben megnyomott gombra. Ismételje ezt a lépést, míg minden eredeti oldalt be nem olvasott.

Az eredeti hátralevő oldalait a következő sorrendben olvassa be:

Az előlső borító belső oldala és az 1. oldal (egymással szemben elhelyezkedő oldalak)

A 2. és a 3. oldal (egymással szemben elhelyezkedő oldalak)

⋮

Az utolsó oldal és a hátsó borító belseje (egymással szemben elhelyezkedő oldalak)



• A másolási beállításokat nem lehet megváltoztatni a további oldalak beolvasásakor.

• **Az összes beállítás törléséhez:**

Koppintson a [CA] gombra.

7

A másolás megkezdéséhez koppintson a [Olvasás Vége] gombra.



BROSÚRA EREDETI OLDALAKRA BONTÁSA (KÖNYV FELOSZTÁS)

Ez a funkció gerinctűzött eredetiek, például katalógusok vagy brosrák lapjait bontja oldalakra, és másolja egymás után.

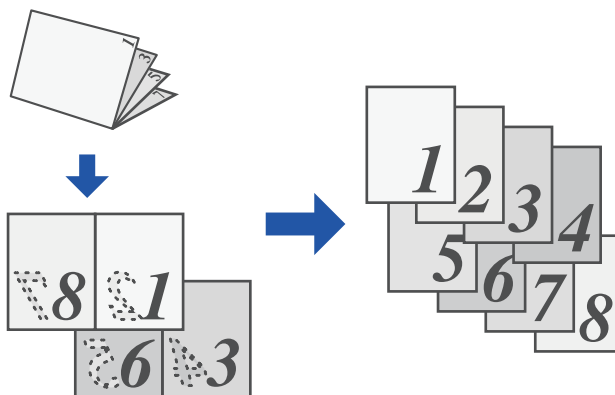

- Könyv felosztás nem választható ki egyszerű módban.
- A könyv felosztást az eredeti beolvasása előtt kell beállítani.
- Ez a funkció az eredeti három fűzési oldalát támogatja: bal oldali fűzés, jobb oldali fűzés, felső oldal nyitott fűzés.
- A beolvasott eredetit középen osztja fel.



A dokumentumüveg nem használható ezzel a funkcióval.

1

Koppintson az [Egyéb] gombra, majd a [Könyv elválasztás] gombra.

2

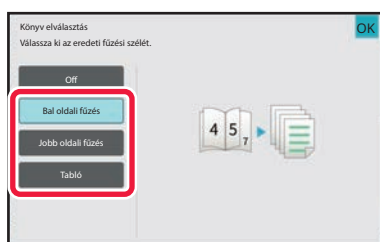

Válassza ki a broszúra eredeti kötési oldalát.



ellenőrizze a képernyőn az előnézeti képet, és ellenőrizze a kötési élt.



- **A Könyv felosztás beállítás törléséhez:**
Koppintson a [Off] gombra.
- **Az összes beállítás törléséhez:**
Koppintson a [CA] gombra.



3

A másolás megkezdéséhez érintse meg a [Szín Start] vagy az [F/F Start] gombot.



PAPÍR- ÉS IDŐTAKARÉKOS FUNKCIÓK

ÜRES OLDALAK KIHAGYÁSA AZ EREDETIBŐL (ÜRES OLDAL KIHAGYÁSA)

Ha a beolvasott eredeti üres oldalakat tartalmaz, ezzel a funkcióval kihagyhatja azokat, hogy csak a nem üres oldalakat másolja le.

A gép felismeri az üres oldalakat, így lehetővé teszi, hogy az eredeti ellenőrzése nélkül kihagyja a fölösleges másolatokat.

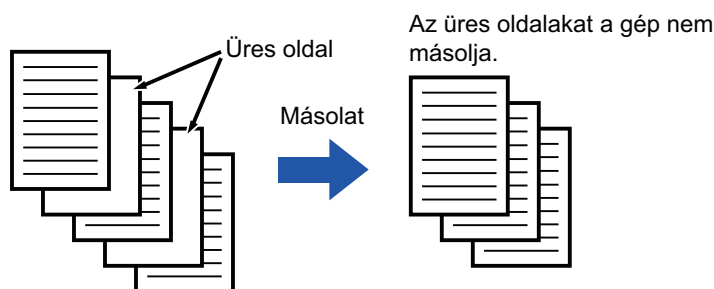

- Ha olyan eredetit olvas be, amelynek egyik oldala üres, az üres oldal kétoldalas másolásakor kimarad.
- Az eredetitől függően előfordulhat, hogy a készülék nem üres oldalakat is üresként érzékel és nem másol le, vagy üres oldalakat nem üres oldalként ismer fel és lemásolja azokat.



Üres oldal átugrása funkció használata Egyszerű módban

A "Beállítások (rendszergazda)" menüben válassza a [Rendszerbeállítások] → [Közös beállítások] → [Operation Settings] → [Egyszerű mód beállítások] → [Egyszerű másolás] lehetőséget.

1

Helyezze be az eredetit.

Helyezze az eredetit az automatikus dokumentumadagoló tálcájába vagy a dokumentumüvegre.

[AUTOMATIKUS DOKUMENTUMADAGOLÓ \(1-36. oldal\)](#)

[DOKUMENTUMÜVEG \(1-42. oldal\)](#)

2

Koppintson az [Egyéb] gombra, majd a [Üres oldal Átugrás] gombra.



3



Koppintson a [Üres oldal átugrása] vagy a [Üres és halvány oldal átugrása] gombra.

Ha a beállításokkal végzett, koppintson egymás után a [OK] és a [Vissza] gombra.



Az összes beállítás törléséhez:
Koppintson az [CA] gombra.

4

Koppintson a [Szín Start] vagy a [F/F Start] gombra.

5

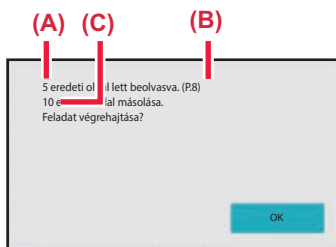

Olvassa el a megerősítő üzenetet, és a másolás megkezdéséhez koppintson a [OK] gombra.

A megerősítő képernyőn a beolvasott eredeti lapok száma az (A), a beolvasott oldalszám a (B), az üres oldalak nélküli példányszám pedig a (C) pozícióban látható.

Például, ha két üres oldalt tartalmazó öt eredeti lapot olvas be kétoldalas lapolvasással, a következő eredményt kapja: az eredeti 5 oldala lesz beolvasva. (P.10) 8-oldalas eredeti másolása.



A HÁTTÉR BEÁLLÍTÁSA AZ EREDETI VILÁGOS RÉSZEINEK KIVILÁGOSÍTÁSÁVAL VAGY BESÖTÉTÍTÉSÉVEL (HÁTTÉR BEÁLLÍTÁS)

A háttérrel beállíthatja, ha az eredeti világos részeit sötétebbre vagy világosabbra módosítja.

A [Háttér beállítás] menüben a [+] gombbal a háttérrel sötétebbre állítja, a [-] gombbal világosabbra állítja.

A világos területek sötét árnyalatát tudja itt beállítani.

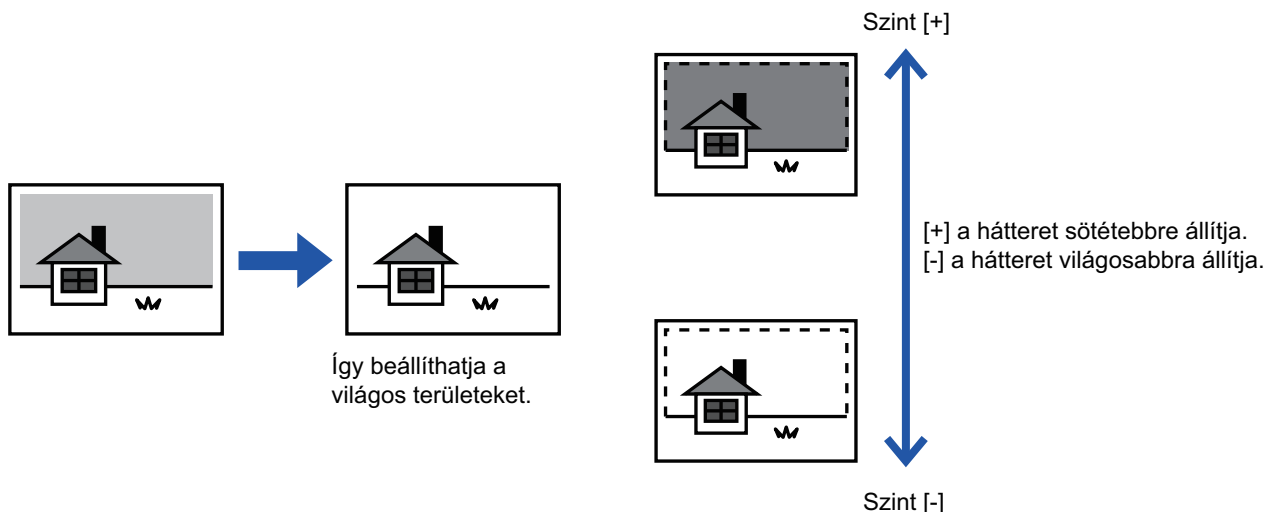

- Háttér beállítás funkció nem választhatók ki egyszerű módon.
- A háttér beállítását az eredeti beolvasása előtt kell beállítani.

1

Koppintson az [Egyéb] gombra, majd a [Háttér beállítás] gombra.

2

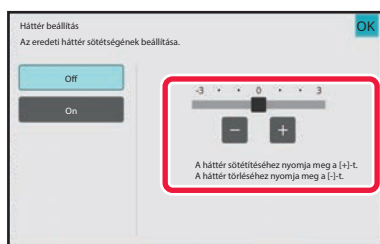

Az érték beállításához érintse meg a **- +** lehetőséget vagy mozgassa a csúszkát.

Ha a beállításokkal végzett, koppintson egymás után a [OK] és a [Vissza] gombra.



A Háttér beállítások törléséhez:
Koppintson a [Off] gombra.



3

Helyezze be az eredetit.

Helyezze az eredetit az automatikus dokumentumadagoló tálcájába vagy a dokumentumüvegre.

[AUTOMATIKUS DOKUMENTUMADAGOLÓ \(1-36. oldal\)](#)

[DOKUMENTUMÜVEG \(1-42. oldal\)](#)



Az összes beállítás törléséhez:

Koppintson az [CA] gombra.

4

A másolás megkezdéséhez érintse meg a [Szín Start] vagy az [F/F Start] gombot.



PRÓBANYOMAT KÉSZÍTÉSE (PRÓBANYOMAT)

Ez a funkció próbanyomatot készít, mielőtt a megadott példányszámú másolatot elkészítené. Ellenőrizze az előnézeti képet a próbanyomattal. Szükség esetén módosítsa a beállításokat. Ez a funkció a beolvasott eredetit tárolja a gépen, így megkíméli Önnök azt a fáradságot, hogy újra be kelljen olvasnia az eredetit a módosított beállításokkal.

Próbanyomtat munkamenet

Válassza a "Próbamásolat" lehetőséget, és állítson be 5 másolatkészletet

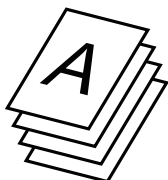

A gép készít egy másolat-sorozatot ellenőrzés céljából is

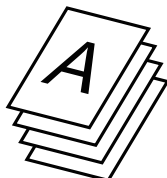

A többi 4 sorozatot kinyomtatja

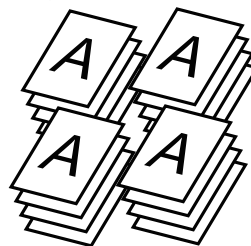

A beállítások módosítása

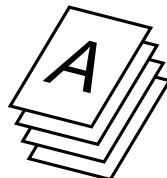

Ha minden megfelelő

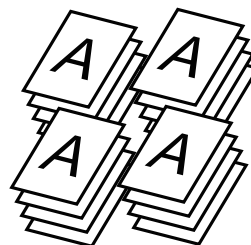

A beállítás után a gép készít egy másolatsorozatot ellenőrzés céljából is

A többi 4 sorozatot kinyomtatja



- Próbanyomtat nem választható ki egyszerű módon.
- A próbanyomatos másolást az eredeti beolvasása előtt kell beállítani.
- Ha a Próbanyomtat funkciót akkor használja, amikor a gép másik feladatot nyomtat, a másik feladat megszakad, és a próbanyomtat elsőbbséggel nyomtatódik ki. A megszakított feladat a próbanyomtat befejezése után folytatódik. Ha azonban olyan feladat végrehajtása közben készít próbanyomtatot, amelynél a kétoldalas nyomtatás és a tűzés funkciót is bekapcsolta, a próbanyomtat a folyamatban lévő feladat befejezése után nyomtatódik ki. Ha a hátralévő sorozatok kinyomtatásához akkor koppint a [Start Nyomtatás] gombra, amikor a gép egy másik feladatot nyomtat, akkor a hátralévő példányokat a gép az összes előző készletetett feladat befejezése után fogja kinyomtatni.



1

Koppintson az [Egyéb] gombra, majd a [Próbanyomat] gombra.

Az ikonon megjelenik egy pipa.

Ha a beállításokkal végezett, koppintson a [Vissza] gombra.



A próbanyomat beállítás törléséhez:

A [Próbanyomat] gombra koppintva távolítsa el a bejelölését.

2

Ha kell, adja meg a még kívánt funkciókat, úgymint "Megvilágítás" és "Méretarány".

3

Helyezze be az eredetit.

Helyezze az eredetit az automatikus dokumentumadagoló tálcájába vagy a dokumentumüvegre.

[AUTOMATIKUS DOKUMENTUMADAGOLÓ \(1-36. oldal\)](#)

[DOKUMENTUMÜVEG \(1-42. oldal\)](#)



Az összes beállítás törléséhez:

Koppintson az [CA] gombra.

4

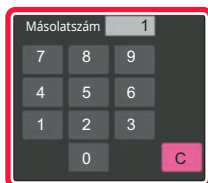

A számgombokkal adja meg a másolatok (sorozatok) számát.



Legfeljebb 9999 másolat (sorozat) állítható be.



Ha nem megfelelő másolatszámot adott meg:

Koppintson a [C] gombra, majd adja meg a helyes számot.

5

Koppintson a [Szín Start] vagy a [F/F Start] gombra.

Csak egy sorozatról készít másolatot.



6

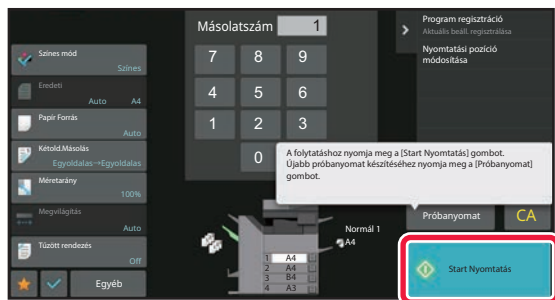

Ellenőrizze a másolás eredményét. Ha mindent rendben talál, koppintson a [Start Nyomtatás] gombra.

Szükség szerint módosítsa a beállításokat és addig ismételje a próbanyomást, amíg a másolás eredményével nem elégedett.



A másolatok számát is módosíthatja. A másolatok számát a számgombokkal módosíthatja.



- Próbanyomat módban az elérhetetlen funkciók gombja nem jelenik meg.
- Az elérhetők között is lehetnek korlátozott funkciók.
- **Az összes beállítás törléséhez:**
Koppintson a [CA] gombra.



BEOLVASOTT EREDETI LAPOK SZÁMÁNAK ELLENŐRZÉSE (EREDETI SZÁMLÁLÓ)

Ez a funkció megszámlálja a beolvasott eredetiket és megjeleníti az eredményt a másolás megkezdése előtt. A beolvasott eredeti lapok számának ellenőrzése segít csökkenteni a másolási hibák előfordulásának valószínűségét.



- Az eredeti számláló funkció nem választható ki egyszerű módon.
- A számlálás eredménye a beolvasott eredeti lapok száma, nem pedig a beolvasott eredeti oldalak száma. Egy eredeti kétoldalas másolása esetén például az "1" szám fog megjelenni, jelezvén az egyetlen eredeti lap beolvasását, nem pedig a "2", ami a lap két oldala beolvasásának felelne meg.
- Az Eredeti számlálás beállításait az eredetiek beolvasása előtt meg kell adni.

1

Koppintson az [Egyéb] gombra, majd a [Eredeti számláló] gombra.

Az ikonon megjelenik egy pipa.
Ha a beállításokkal végezt, koppintson a [Vissza] gombra.



Az eredeti számláló beállításának törlése:
A [Eredeti számláló] gombra koppintva távolítsa el a bejelölését.

2

Helyezze az eredetit a dokumentumadagoló tálcájába.

[AUTOMATIKUS DOKUMENTUMADAGOLÓ \(1-36. oldal\)](#)

3

Koppintson a [Szín Start] vagy a [F/F Start] gombra.



4

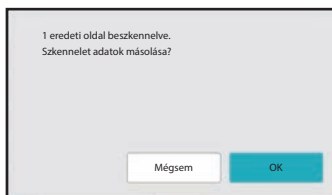

Ellenőrizze az eredeti lapok számát.

A megjelenő szám a beolvasott eredeti lapok száma, nem pedig a beolvasott eredeti oldalak száma. Egy eredeti kétoldalas másolása esetén például az "1" szám fog megjelenni, jelezvén az egyetlen eredeti lap beolvasását, nem pedig a "2", ami a lap két oldala beolvasásának felelne meg.



Ha az eredeti lapok kijelzett száma nem azonos a valós számmal:

A [Törlés] gomb megnyomásával állítsa le a feladatot.

5

A másolás megkezdéséhez kattintson a [OK] gombra.



Ha ezt a funkciót kombinálja az [Fel. összeáll.] funkcióval, a számlálás eredménye az [Olvasás Vége] gombra kattintás után jelenik meg.



KÉT GÉP HASZNÁLATA A MÁSZOLÁSI IDŐ CSÖKKENTÉSE ÉRDEKÉBEN (TANDEM MÁSZOLÁS)

Ez a funkció megoszt egy feladatot két hálózatra kötött készülék között, így csökkentve a másoláshoz szükséges időt.

Elsődleges és másodlagos egység

Az elsődleges egység csak a beolvasást végzi, az elsődleges egységben regisztrált másodlagos egység pedig csak a nyomtatást, az eredeti beolvasása nélkül.

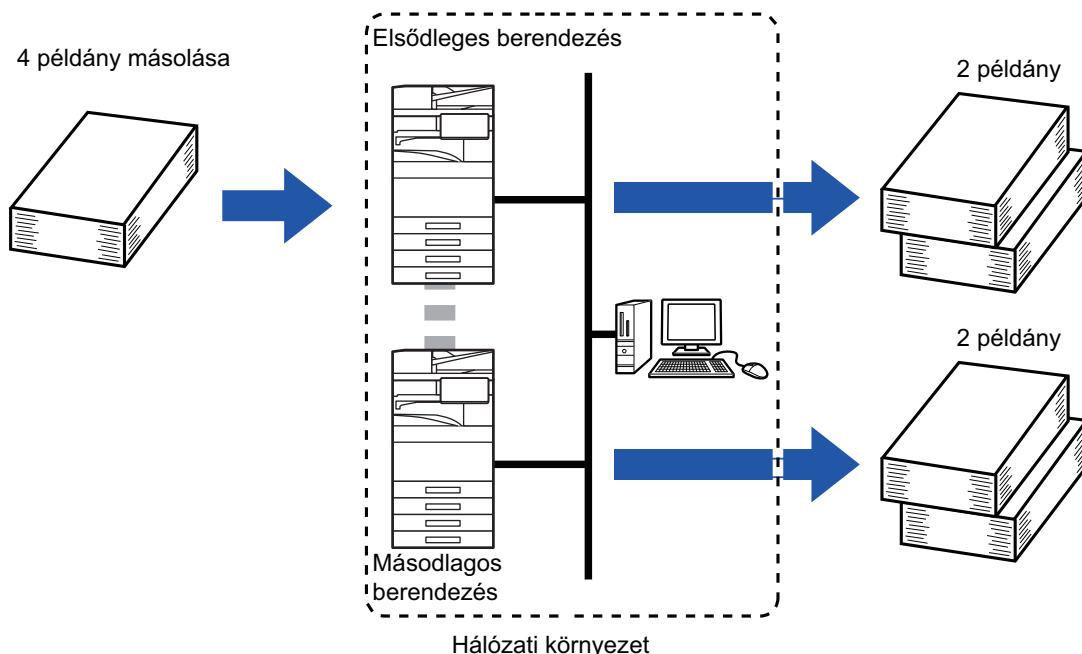

- Tandem másolás nem választható ki egyszerű módon.
- Ezen funkció használatához a két berendezésnek kapcsolódnia kell a hálózathoz.
- Még ha több készülék is van a hálózatra kötve, ez a funkció csak egy másik géppel tudja megosztani a feladatot.
- A tandem csatlakozás beállításához az elsődleges egységben regisztrálja a másodlagos egység IP-cím információit. A portszámhoz a legjobb az eredeti beállítást használni (50001). Hacsak nem tapasztal problémákat ezzel a beállítással, ne változtassa meg a portszámot. A tandem beállítást ajánlott a hálózati rendszergazdának elvégeznie. Ha az elsődleges egység és a másodlagos egység szerepet cserél, akkor a másodlagos egységben konfigurálja az elsődleges gép IP-címét. Ugyanazt a portszámot használhatja mindkét géphez.
- Ebben a szituációban:
 - Az elsődleges egységen van gerinctűző finisher telepítve, a másodlagos egységen pedig nincs.
 - A tandem másolás engedélyezett, ha tűzés nélkül adja meg a példányszámot.
 - A tandem másolás nem hozzáférhető, ha tűzéssel adja meg a példányszámot. Ahogyan itt is látható, ha a tandem másolást egy olyan funkció használatával engedélyezi, amely az elsődleges egységen hozzáférhető, de a másodlagos egységen nem, akkor megjelenik egy üzenet.
- Ha kifogy a papír
 - Ha vagy az elsődleges, vagy a másodlagos egységből kifogy a papír, akkor az az egység, amelyből kifogyott, eltárolja a feladatot, az pedig, amelyikben még van, folytatja azt. Ha a kifogyott gépbe újra töltünk papírt, folytatja a feladatot.
 - Ha aktív a felhasználó hitelesítés
 - A tandem másolás engedélyezett, ha az elsődleges egységen aktív a felhasználó hitelesítés.
 - A tandem másolás tiltott, ha a felhasználói hitelesítés aktív a másodlagos egységen de nem aktív az elsődleges egységen.
- Ha páratlan számú példány készül, a rendszer még egy példányt nyomtat az elsődleges egységen.



1

Koppintson az [Egyéb] gombra, majd a [Tandem másolás] gombra.

Az ikonon megjelenik egy pipa.
Ha a beállításokkal végezett, koppintson a [Vissza] gombra.



A tandem másolási beállítás törlése:

A [Tandem másolás] gombra koppintva távolítsa el a bejelölését.

2

Helyezze be az eredetit.

Helyezze az eredetit az automatikus dokumentumadagoló tálcájába vagy a dokumentumüvegre.
Ha több eredeti beolvasásához a dokumentumüveget használja, cserélje ki az eredetiket, és koppintson a [Szín Start] vagy [F/F Start] gombra.

[AUTOMATIKUS DOKUMENTUMADAGOLÓ \(1-36. oldal\)](#)

[DOKUMENTUMÜVEG \(1-42. oldal\)](#)

3

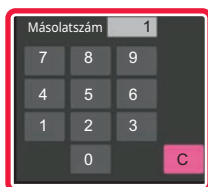

A példányszám megadásához érintse meg a példányszám gombot.

Legfeljebb 9999 másolat (sorozat) állítható be. A meghatározott másolási példányszám meg lesz osztva az elsődleges és a másodlagos egység között. Páratlan példányszám esetén az elsődleges egység több példányt másol, mint a másodlagos egység.



- **Ha nem megfelelő másolatszámot adott meg:**

Koppintson a [C] gombra, majd adja meg a helyes számot.

- **Az összes beállítás törléséhez:**

Koppintson a [CA] gombra.

4

A másolás megkezdéséhez érintse meg a [Szín Start] vagy az [F/F Start] gombot.



A tandem másolás törlése:

Az elsődleges és a másodlagos egységen is koppintson a [Másolás törlése] gombra.



BIZTONSÁGOT ERŐSÍTŐ FUNKCIÓK

JOGOSULATLAN MÁSOLÁS ELLENI VÉDELEM BEÁGYAZÁSA (REJTETT MINTANYOMTATÁS)

A jogosulatlan másolást megakadályozó karakterek – például előre beállított vagy testre szabott szövegek – láthatatlan karakterekként egy háttérmintázatra kerülnek.

Ha egy mintanyomatot tartalmazó nyomtatott lapot lemásolnak, a rejtett karakterek megjelennek.

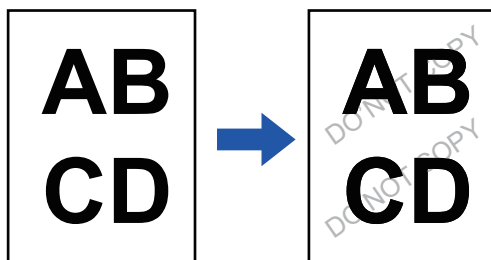

- Rejtett minta nyomtatása nem választható ki egyszerű módon.
- A "Háttér mintázat nyomt." funkció a jogosulatlan másolás megakadályozására szolgál. Nem garantálja, hogy az információk nem szivárognak ki.
- A készülék bizonyos beállításai esetén előfordulhat, hogy a rejtett minta nyomtatási szövege nem lesz teljesen elrejtve a kinyomtatott oldalon. Ebben az esetben módosítsa a kontrasztot a "Beállítások (rendszergazda)" [Rejtett minta nyomtatás beállítás] menüjében.
- A rejtett minta nyomtatása funkció használatával másolt oldal újabb másolásakor a "Háttér mintázat nyomt." beállításoktól eltérő beállítások függvényében előfordulhat, hogy a rejtett minta nem jelenik meg a másolaton.
- A rejtett minta nem jelenik meg a másolatokon, ha rejtett minta nyomtatási funkció használatával nyomtatott oldalak másolásához bizonyos típusú eszközöket vagy bizonyos beállításokat használnak.

1

Helyezze be az eredetit.

Helyezze az eredetit az automatikus dokumentumadagoló tálcájába vagy a dokumentumüvegre.

[AUTOMATIKUS DOKUMENTUMADAGOLÓ \(1-36. oldal\)](#)

[DOKUMENTUMÜVEG \(1-42. oldal\)](#)

2

Koppintson az [Egyéb] gombra, majd a [Háttér mintázat nyomt.] gombra.



3

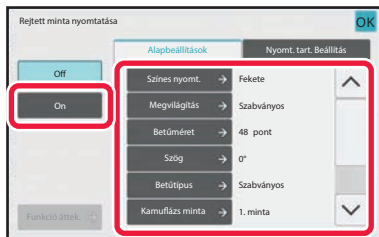

Koppintson a [On] gombra, majd az [Alapbeállítások] fülön szükség szerint állítsa be az egyes elemeket.



- Javasoljuk, hogy a "Mód" részben a [Pozitív] opciót válassza ki.
- A következő esetekben a gép akkor is fekete háttérmentát nyomtat, ha a [Színes nyomt.] beállítása "Magenta" vagy "Cián":

Ha a színes mód beállítása "F/F"

Ha a fekete-fehér módot a gép automatikusan állapítja meg

4

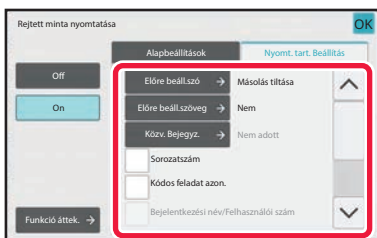

Szükség szerint adja meg az egyes elemek értékeit a [Nyomt. tart. Beállítás] fülön.

A nyomtatási beállítások megadásakor a kívánt értéket kiválaszthatja az előre beállított szövegek közül, vagy használhatja a szoftveres billentyűzetet is. Emellett kinyomtathatja a sorozatszámot és a fiók feladatazonosítót is.

Ha a beállításokkal végzett, koppintson egymás után a [OK] és a [Vissza] gombra.



- **A rejtett minta nyomtatása beállítás törléséhez:**
Koppintson a [Off] gombra.
- Ha a [Funkció áttek.] gombra koppint, megjelennek a [Nyomt. tart. Beállítás] fül beállításai.
- A rejtett minta nyomtatásának előnézete kissé eltérhet a tényleges mintától és megvilágítástól, mivel az előnézet pusztán a minta színének ellenőrzésére való.
- **Az összes beállítás törléséhez:**
Koppintson a [CA] gombra.

5

A másolás megkezdéséhez érintse meg a [Szín Start] vagy az [F/F Start] gombot.



KIMENETI POZÍCIÓ ÉS MARGÓBEÁLLÍTÁSI FUNKCIÓK

MARGÓK HOZZÁADÁSA (MARGÓELTOLÁS)

Ezzel a funkcióval a kép jobbra, balra, fel- vagy lefelé tolasásával a másolaton beállíthatja a margót. Ez akkor hasznos, ha spirálos vagy egyéb kötésű fűzött példányokat szeretne készíteni.

A kép jobbra tolása, lehetővé téve a másolatok bal szélének lefűzését.

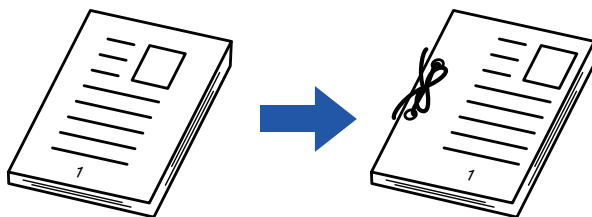

Margóeltolás használata nélkül	Margóeltolás használatával
A lyukasztási helyek levágtak egy részt a képből.	A képet el kell mozdítani, hogy a a lyukak számára maradjon hely és ne vágjanak le egy részt sem a képből.

Margó Eltolás

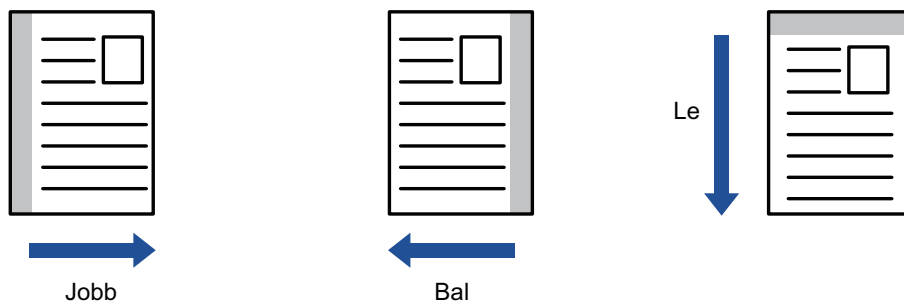

- Margóeltolás funkció nem választható ki egyszerű módon.
- Elforgatásos másolás nem használható margóeltolás funkcióval.



1

Helyezze be az eredetit.

Helyezze az eredetit az automatikus dokumentumadagoló tálcájába vagy a dokumentumüvegre.

[AUTOMATIKUS DOKUMENTUMADAGOLÓ \(1-36. oldal\)](#)

[DOKUMENTUMÜVEG \(1-42. oldal\)](#)

2

Koppintson az [Egyéb] gombra, majd a [Margó eltolás] gombra.

3

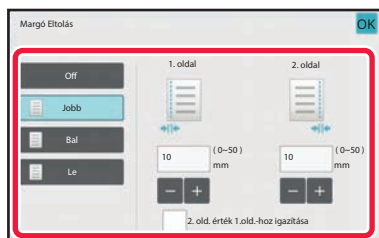

Koppintson a képeltolás irányára.

4

Állítsa be a margóeltolás szélességét.

Koppintson az első oldalon vagy az ellenkező oldalon a margó eltolás területét mutató számérték-kijelzőre, majd a számgombok segítségével adja meg a területet.

Ha a beállításokkal végezt, koppintson egymás után a [OK] és a [Vissza] gombra.



Ha a [2. old. érték 1. old.-hoz igazítása] jelölőnégyzetet ,  állapotba állította, az 1. és a 2. oldalt külön-külön állíthatja be.

**• A margóeltolás beállításának törlése:**

Koppintson a [Off] gombra.

• Az összes beállítás törléséhez:

Koppintson a [CA] gombra.

5

A másolás megkezdéséhez érintse meg a [Szín Start] vagy az [F/F Start] gombot.



ÁRNYÉK TÖRLÉSE A KÉP SZÉLÉN MÁSOLÁSKOR (TÖRLÉS)

Használja ezt a funkciót a szélek árnyékainak törléséhez, amely akkor jelenik meg, ha könyvről vagy más vastag eredetiről készít másolatot.

Vastag könyv másolásakor

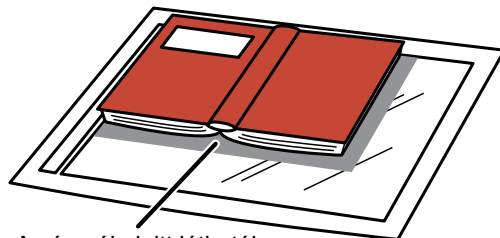

Az árnyékok itt láthatók.

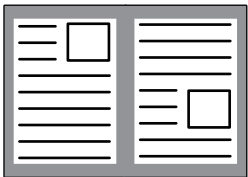
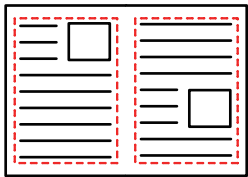

A törlés funkció nélkül	A törlés funkcióval
	
<p>Árnyékok jelennek meg a képen.</p>	<p>Árnyékok nem jelennek meg a képen.</p>

Törlés módok (Külső keret törlése, Közép törlése, Szélek + közép törlése, Oldalsó rész törlése)

Külső keret törlése

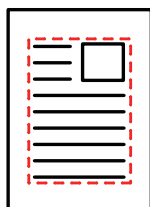

Középső rész törlése

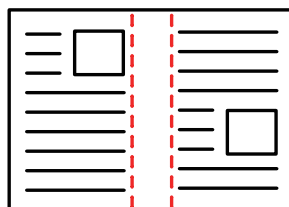

Szélek + közép törlése

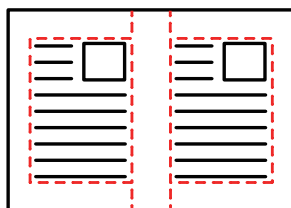

Oldalsó rész törlése





- Törlés nem választható ki egyszerű módban.
- Ha a törlési beállítással együtt aránybeállítást is használ, a törlési szélesség a kiválasztott aránynak megfelelően változik. Ha a törlési szélesség beállítása 20 mm (1"), és a képet 50%-os mértékben kicsinyíti, a törlési szélesség 10 mm (1/2") lesz.
- Ez a funkció a képnek az olyan részeit törli, ahol árnyékok alakulhatnak ki, de nem érzékeli az árnyékokat és nem csak az árnyékokat törli.
- Ha a törlés funkció ki van választva, az eredeti tájolása automatikusan álló lesz.

1

Helyezze be az eredetit.

Helyezze az eredetit az automatikus dokumentumadagoló tálcájába vagy a dokumentumüvegre.

[AUTOMATIKUS DOKUMENTUMADAGOLÓ \(1-36. oldal\)](#)

[DOKUMENTUMÜVEG \(1-42. oldal\)](#)

2

Koppintson az [Egyéb] gombra, majd a [Törlés] gombra.

3

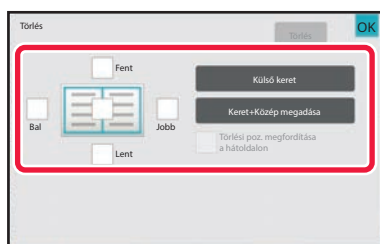

Koppintson a törölni kívánt szélhez tartozó jelölőnégyzetre, majd adja meg a törlési pozíciót.

Ellenőrizze, hogy a megérintett jelölőnégyzet a állapotúra módosult.

A [Külső keret] gomb megérintésekor a [Fent], [Lent], [Bal] és [Jobb] jelölőnégyzetek a állapotúra módosulnak.

Ha a [Keret+Közép megadása] gombra koppint, akkor az összes jelölőnégyzet beállítása lesz.



A törölni kívánt szél az ellenkező oldalon adja meg, ha kétoldalas eredeti lapolvasásakor egyet, kettőt vagy hármat töröl a Fent, Lent, Bal és Jobb szélek közül az elülső oldalon.

- Ha a [Törlési poz. megfordítása a hátoldalon] jelölőnégyzet beállítása , akkor az elülső oldalon törölttel ellentétes pozícióban levő szél lesz törölve.
- Ha a [Törlési poz. megfordítása a hátoldalon] jelölőnégyzet beállítása , akkor az elülső oldalon törölttel azonos pozícióban levő szél lesz törölve.





4

A törlési szélesség megadása.

Koppintson az elülső vagy az ellenkező oldalon a törlési szélesség mezőt mutató számérték-kijelzőre, majd a számgombok segítségével adja meg a területet.

Ha a beállításokkal végzett, koppintson egymás után a [OK] és a [Vissza] gombra.



A terület gyors beállításához a számgombokkal először adjon meg egy olyan értéket, amely közel áll a kívánt értékhez, majd a   gombokkal módosítson rajta.



- **A törlés beállítás visszavonásához:**

Koppintson a [Törlés] gombra.

- **Az összes beállítás törléséhez:**

Koppintson a [CA] gombra.

5

A másolás megkezdéséhez érintse meg a [Szín Start] vagy az [F/F Start] gombot.



EREDETI MÁSOLÁSA A SZÉLEK LEVÁGÁSA NÉLKÜL (TÚLMÉRETES MÁSOLÁS)

Ezzel a funkcióval egy teljes méretű eredetit másolhat teljes méretben, a kép széleinek levágása nélkül.

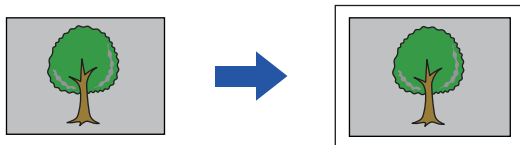

- Túlméretes másolás nem választható ki egyszerű módon.
- A lyukasztási funkció nem használható.

1

Koppintson az [Egyéb] gombra, majd a [Teljes kifutó más.] gombra.

Az oldalon megjelenik a "Az eredeti példány kimeneti képméreténél nagyobb papírméretet válasszon" üzenet. Koppintson az [OK] gombra.

Ha befejezte a további beállítások megadását, kattintson a [Vissza] gombra.



A túlméretes másolás törléséhez:

A [Teljes kifutó más.] gombra koppintva távolítsa el a bejelölését.

2

Helyezze be az eredetit.

[AUTOMATIKUS DOKUMENTUMADAGOLÓ \(1-36. oldal\)](#)

[DOKUMENTUMÜVEG \(1-42. oldal\)](#)

3

Válasszon a kimeneti képnél nagyobb méretű papírt

[PAPÍRTÁLCA KIVÁLASZTÁSA MÁSOLÁSHOZ \(3-14. oldal\)](#)

[AZ OLDALSÓ TÁLCÁBA HELYEZETT PAPÍR TÍPUSÁNAK ÉS MÉRETÉNEK MEGADÁSA \(3-41. oldal\)](#)



Az összes beállítás törléséhez:

Koppintson az [CA] gombra.

4

A másolás megkezdéséhez érintse meg a [Szín Start] vagy az [F/F Start] gombot.



MÁSOLÁS A PAPÍR KÖZEPÉRE (KÖZÉPRE HELYEZÉS)

Ez a funkció középre helyezi a másolt képet a papíron.

Így a képet a papír közepén helyezheti el, amikor az eredeti mérete kisebb, mint a papírméret, vagy amikor a kép kicsinyítve van.

A középre helyezés funkció használata nélkül	A középre helyezés funkció használatával
	



- Középre helyezés nem választható ki egyszerű módon.
- A középre helyezést az eredeti beolvasása előtt kell beállítani.



- Amikor az eredeti méret vagy a papírméret speciális méretként van megjelenítve, ez a funkció nem használható.
- Ez a funkció a nagyítás funkcióval együtt nem használható. Ha 101%-os vagy nagyobb mértékű nagyítás van kiválasztva, a gép automatikusan visszaállítja a nagyítást 100%-ra.

1

Koppintson az [Egyéb] gombra, majd a [Középpontozás] gombra.

Az ikonon megjelenik egy pipa.

Ha a beállításokkal végzett, koppintson a [Vissza] gombra.



- **A középre helyezés beállítás törléséhez:**
A pipa törléséhez koppintson a [Középpontozás] gombra.
- **Az összes beállítás törléséhez:**
Koppintson a [CA] gombra.

2

A másolás megkezdéséhez érintse meg a [Szín Start] vagy az [F/F Start] gombot.



PAPÍRPOZÍCIÓ MEGADÁSA (KÉP ELHELYEZÉSE)

Ez a funkció a másoláshoz egy előre megadott helyre mozgatja a beolvasott eredetit. A másolatot tetszés szerinti helyre illesztheti, mivel finoman be tudja állítani a pozíciót. Javasoljuk, hogy az eredeti kezdőoldalaként a felső oldalt adja meg.

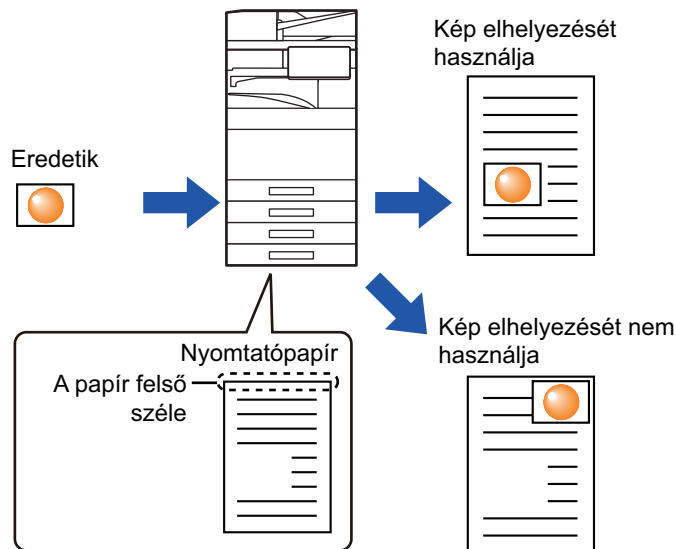

Kép elhelyezése funkció nem választható ki egyszerű módban.

1

Másolja a másolás mozgathoz használni kívánt eredetit.

A másolás a másolás mozgathoz nélkül lesz végrehajtva.

2

Mérje meg a mozgás mértékét úgy, hogy a felső oldal a kimeneti példány kezdőoldala.

3

Koppintson az [Egyéb] gombra, majd a [Kép elhelyezése] gombra.



Koppintson az [Eredeti] gombra és adja meg az eredeti tájolását, hogy a gép helyesen ismerje fel a tájolást.

[Adja meg az eredeti tájolását \(3-34. oldal\)](#)



4

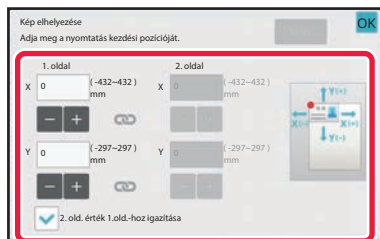

A mozgató távolságát állítja be.

Érintse meg az első vagy hátsó oldalon a mozgató távolságát jelző területet, és a számgombokkal adja meg a távolságot.

Ha a beállításokkal végzett, koppintson egymás után a [OK] és a [Vissza] gombra.



- A terület gyors beállításához a számgombokkal először adjon meg egy olyan értéket, amely közel áll a kívánt értékhez, majd a **- +** gombokkal módosítson rajta.
- Ha a [2. old. érték 1. old.-hoz igazítása] jelölőnégyzetet ,  állapotba állította, az 1. és a 2. oldalt külön-külön állíthatja be.
- Ha vízszintes tájolású másolatot szeretne, az eredeti kezdőoldalaként a "Bal" oldalt adja meg. Annak ellenére, hogy vízszintes tájolásban végezte a másolást, az eredeti felső oldalának beállítása kezdőoldalként lehetővé teszi a mozgató távolság mérését a függőleges tájoláshoz hasonlóan.



Az Kép elhelyezése törléséhez:

Koppintson a [Törlés] gombra.

5

Helyezze be az eredetit.

Helyezze az eredetit az automatikus dokumentumadagoló tálcájába vagy a dokumentumüvegre.

[AUTOMATIKUS DOKUMENTUMADAGOLÓ \(1-36. oldal\)](#)

[DOKUMENTUMÜVEG \(1-42. oldal\)](#)



Az összes beállítás törléséhez:

Koppintson az [CA] gombra.

6

A másolás megkezdéséhez érintse meg a [Szín Start] vagy az [F/F Start] gombot.



LAPOLVASÁSI FUNKCIÓK

NAGYSZÁMÚ EREDETI MÁSOLÁSA EGYSZERRE (EGYESÍTÉS)

Nagszámú eredeti másolásakor ez a funkció sorozatokra osztja az eredetiket, az egyes sorozatokat pedig egyenként az automatikus dokumentumadagolóba tölti.

Ennek köszönhetően nem kell a másolatokat különválogatnia.

Amikor az eredetiket sorozatokban olvassa be, először az első oldalt tartalmazó sorozatot olvassa be.

Az egyéni másolási beállításokat konfigurálni lehet minden külön beolvasni kívánt eredeti sorozatra.

Egy feladaton belül akár 100 eredeti sorozat beolvasható.

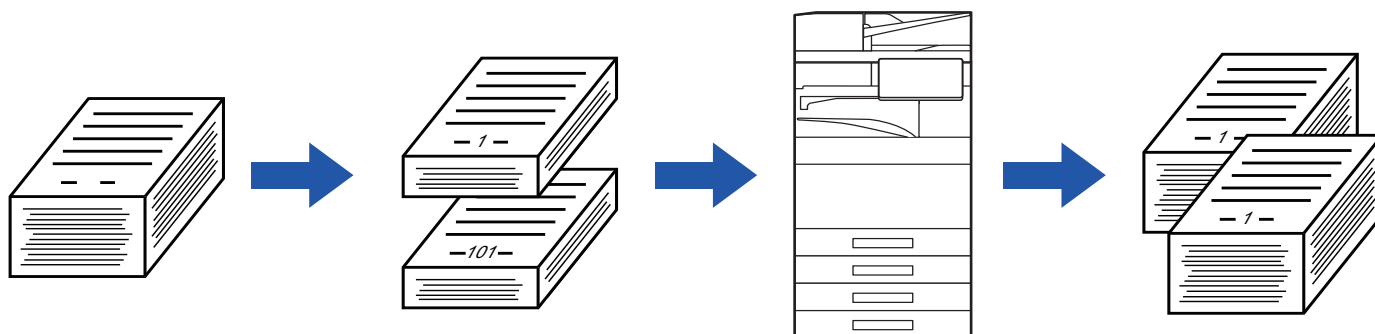

- Az egyesítést az eredeti beolvasása előtt kell beállítani.
- Ha az összes eredeti beállítást módosítani szeretné, a módosításokat az eredeti beolvasása előtt végezze el.
- Ha a dokumentumtárolás funkcióban található Gyors fájl mappa megtelt, az akadályozza a másolást egyesítés módban. Törölje a felesleges fájlokat a Gyors fájl mappából.



Az Egyesítés módot más funkciókkal nem lehet összevonni.

- Dupla oldal másolása
- Könyvmásolás
- Kártyakép
- Többoldalas nagyítás
- Könyv elválasztás
- Elrendezés ismétlése



Egyesítés használata egyszerű módban

A "Beállítások (rendszergazda)" menüben válassza a [Rendszerbeállítások] → [Közös beállítások] → [Operation Settings] → [Egyszerű mód beállítások] → [Egyszerű másolás] lehetőséget.



Másolás egyesítés módban

1

Koppintson az [Egyéb] gombra, majd a [Fel. összeáll.] gombra.

Az ikonon megjelenik egy pipa.

Ha a beállításokkal végezett, koppintson a [OK] gombra.



Az egyesítés beállításának törlése

A [Fel. összeáll.] gombra koppintva távolítsa el a bejelölését.

2

Szükség szerint változtassa meg a beállításokat.

3

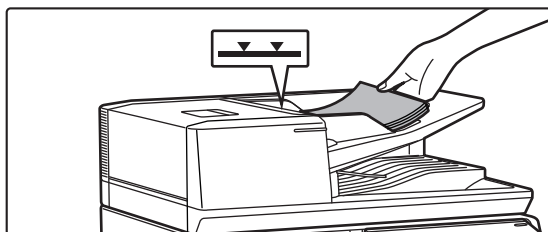

Helyezze az eredetít az automatikus dokumentumadagoló tálcájába, majd az első eredeti beolvasásához koppintson az [Start] gombra.

Az eredetiket tegye a dokumentumadagoló tálcába. Az eredetiket a jelzővonalig halmozhatja fel.

[AUTOMATIKUS DOKUMENTUMADAGOLÓ \(1-36. oldal\)](#)

4

Helyezze be a következő sorozat eredetit, majd koppintson a [Start] gombra.

Ismételje ezt a lépést, míg minden eredetit be nem olvasott.



- A másolási beállítások megváltoztatása az egyes sorozatok számára, koppintson a [Beáll.módosít] gombra. További információk: "[A másolási beállítások megváltoztatása az egyes sorozatok számára \(3-106. oldal\)](#)".
- Ha a [Előnézet] gombra kattint, nem olvashat be további oldalakat.



5

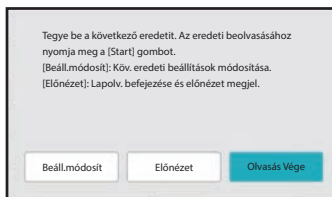

Ismételje ezt a műveletet, amíg a gép az összes oldalt be nem olvasta, és ellenőrizze az előnézetet az előnézet képernyőn.



Az összes beállítás törléséhez:
Koppintson az [CA] gombra.

6

A másolás megkezdéséhez koppintson a [Olvasás Vége] gombra.



A másolási beállítások megváltoztatása az egyes sorozatok számára

Szükség szerint módosítsa az egyes eredeti sorozatok másolási beállításait.

A fenti "[Másolás egyesítés módban \(3-104. oldal\)](#)" rész 4. lépésében a következő eredeti beolvasása előtt hajtsa végre az alábbi lépéseket.



A [Elválasztó oldal] beállítás nem módosítható a második és a további sorozatok esetén.

1

Koppintson a [Beáll.módosít] gombra.

2

Másolási beállítások módosítása.

3

Helyezze be a következő sorozat eredetit, majd koppintson a [Start] gombra.

Ismételje ezt a lépést, míg minden eredetit be nem olvasott.



VEGYES MÉRETŰ EREDETIK BEOLVASÁSA (VEGYES MÉRETŰ EREDETI)

Ez a funkció vegyes méretű eredetiket másol egyszerre; például B4 (8-1/2" x 14") méretű eredetiket A3 (11" x 17") méretű eredetikkkel.

Az eredetik beszkennelésekor a gép automatikusan érzékeli minden egyes eredeti méretét, és az annak megfelelő papírt használja.

Ha a vegyes méretű eredetiket az automatikus arányválasztással együtt használja, a méretarányt a készülék minden eredetihez külön, a választott papírméretnek megfelelően állítja be, így egységes papírméretre nyomtathat.

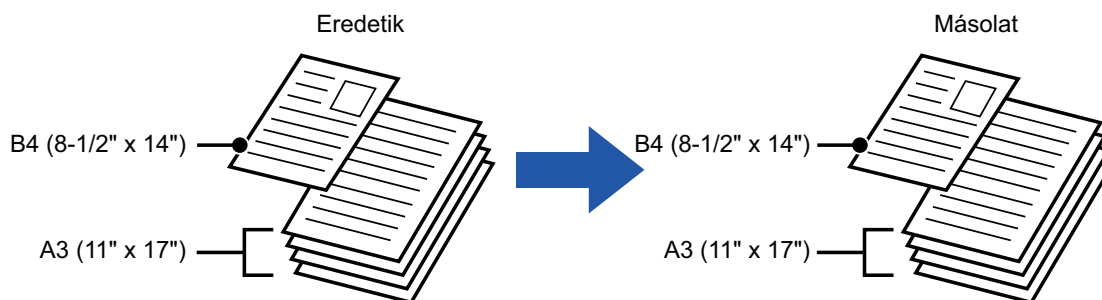

Ha a vegyes méretű eredetit automatikus arányválasztás funkcióval kombinálja

(Ha A3 (11" x 17") méretet választott automatikus arányválasztással, a B4 (8-1/2" x 14") méretű eredeti A3 (11" x 17") méretre lesz növelve nyomtatáshoz.)

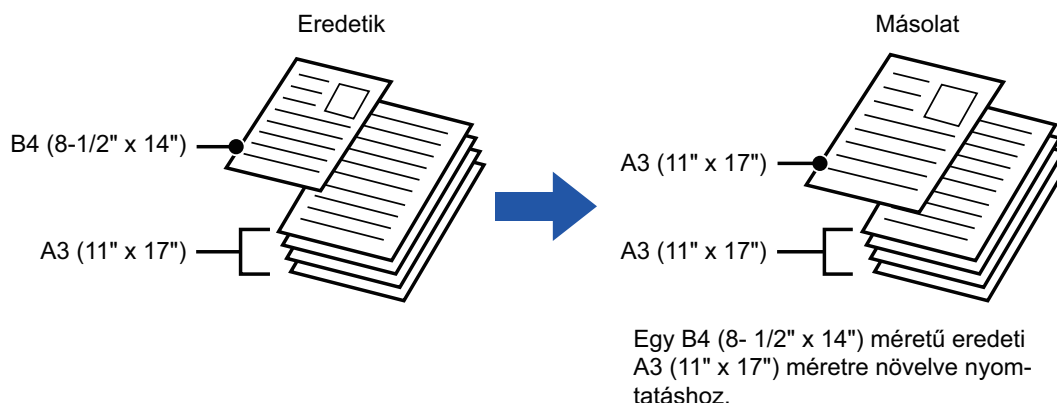



Vegyes eredetikez kétféle beállítás áll rendelkezésre.

<p>Azonos szélesség</p>	<p>Használja ezt a beállítást 2 különböző méretű de azonos oldalhosszúságú eredetik esetén. Az eredetiket az azonos hosszúságú oldaluk szerint bal oldalra igazítva helyezze a dokumentumadagoló tálcába.</p> <ul style="list-style-type: none"> • A3 és A4 • B4 és B5 • A4R és A5 • 11" x 17" és 8-1/2" x 11" • 8-1/2" x 14" és 8-1/2" x 11"R • 8-1/2" x 14" és 5-1/2" x 8-1/2" • 8-1/2" x 13" és 8-1/2" x 11"R • 8-1/2" x 13" és 5-1/2" x 8-1/2" • 8-1/2" x 11"R és 5-1/2" x 8-1/2"
<p>Eltérő szélesség</p>	<p>Akkor használja ezt a beállítást, ha a 2 eredeti vegyes méretű, és nincs azonos hosszúságú oldaluk. Ezt a beállítást csak az alábbi méretkombinációkkal lehet használni:</p> <ul style="list-style-type: none"> • A3 és B4 • A3 és B5 • B4 és A5 • A4 és B5 • B4 és A4R • B4 és A5 • B5 és A4R • B5 és A5 • 11"x17" és 8-1/2"x14" • 11"x17" és 8-1/2"x13" • 11"x17" és 5-1/2"x8-1/2" <p>Akkor használja ezt a beállítást, ha a 3 eredeti vegyes méretű, és nincs azonos hosszúságú oldaluk. Ezt a beállítást csak az alábbi méretkombinációkkal lehet használni:</p> <ul style="list-style-type: none"> • A4R, B4, és A3 • A5, B4, és A3 • A4R, B5, és A3 • A5, B5, és A3 • A4R, A4, és B4 • A5, A4, és B4 • B5, A4R, és A4 • A5, B5, és A4 • B5R, A4R, és B4 • A5, B5R, és B4 • B5R, A4R, és B5 • A5, B5, és B5R



- Vegyes méretű eredeti nem választható ki egyszerű módon.
- A Vegyes eredeti funkciót a másolás megkezdése előtt kell beállítani.



- Három különböző szélesség nem választható BP-50C26/BP-50C31/BP-50C36/BP-50C45/BP-50C55/BP-50C65/BP-55C26/BP-60C31/BP-60C36/BP-60C45 készüléken.
- Ha [Különböző szélesség] lehetőséget választott BP-50C26/BP-50C31/BP-50C36/BP-50C45/BP-50C55/BP-50C65/BP-60C31/BP-60C36/BP-60C45 készüléken, automatikus kétoldalas lapolvasás nem használható.
- Az [Különböző szélesség] használata esetén a tűzés funkció nem használható.

1

Koppintson az [Egyéb] gombra, majd a [Vegyes eredeti] gombra.

2

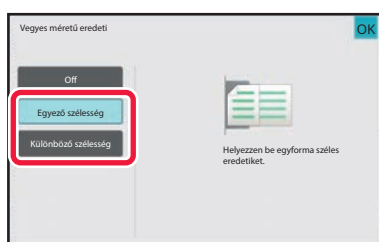

Az eredetik függvényében érintse meg a [Egyező szélesség] vagy a [Különböző szélesség] gombot.

Ha a beállításokkal végzett, koppintson egymás után a [OK] és a [Vissza] gombra.



A vegyes méretű eredeti beállítás törléséhez
Koppintson az [Off] gombra.



3

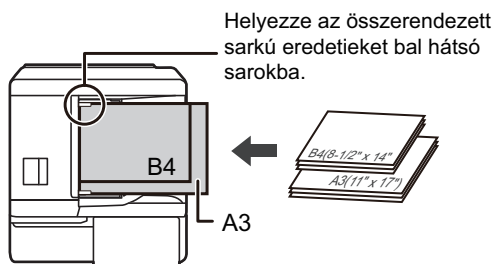

Tegye az eredetit az előlappal felfelé a dokumentumadagoló tálcára, hogy az összerendezett lapok a bal hátsó sarokba illeszkedjenek.

Helyezze el az eredetit a Vegyes méretű eredeti képernyőn látható módon.



Vegyes méretű eredetik esetén az "Eredeti" beállítása legyen "Auto".

4

A másolás megkezdéséhez érintse meg a [Szín Start] vagy az [F/F Start] gombot.



BP-50C26/BP-50C31/BP-50C36/BP-50C45/BP-50C55/BP-50C65/BP-60C31/BP-60C36/BP-60C45

Ha a nyomtatott kép ferdén jelenik meg, amikor különböző szélességű eredetiket olvas be, akkor nyissa fel a dokumentumadagoló fedelét, változtassa meg a kapcsoló pozícióját és olvassa be az eredetiket.

A kapcsoló "A" pozíciója szabályos beolvasáshoz használható, a "B" pozíciója vegyes méretű eredeti beolvasásához.

A vegyes eredeti beolvasásának befejeztével, a kapcsolót állítsa vissza az "A" oldalra.

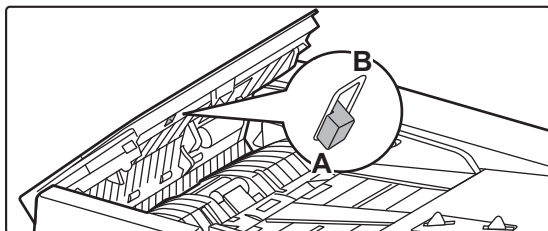



VÉKONY EREDETIK BEOLVASÁSA (LASSÚ BEOLVASÁS)

Ha vékony eredetiket szeretne beolvasni az automatikus dokumentumadagolóval, ezzel a funkcióval megelőzheti a vékony eredetik elakadását.

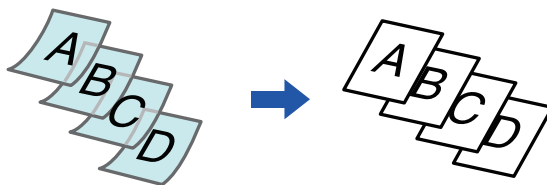

- Lassú beolvasás funkció nem választható ki egyszerű módban.
- A Lassú képolvasási módot a lapolvasás megkezdése előtt kell megadni.



A "Kétoldalas→Kétoldalas" és "Kétoldalas→Egyoldalas" használata esetén az automatikus kétoldalas másolás nem használható.

1

Koppintson az [Egyéb] gombra, majd a [Lassú beolv.] gombra.

Az ikonon megjelenik egy pipa.
Ha a beállításokkal végezt, koppintson a [Vissza] gombra.



A lassú képolvasási mód kikapcsolása:
A pipa törléséhez koppintson a [Lassú beolv.] gombra.

2

Helyezze az eredetit a dokumentumadagoló tálcájába.

[AUTOMATIKUS DOKUMENTUMADAGOLÓ \(1-36. oldal\)](#)



Összegyűrődhetnek és elakadnak az eredetiek, ha azokat túl erősen helyezi be.

3

A másolás megkezdéséhez érintse meg a [Szín Start] vagy az [F/F Start] gombot.



BP-50C26/BP-50C31/BP-50C36/BP-50C45/BP-50C55/BP-50C65/BP-60C31/BP-60C36/BP-60C45 esetében, ha a dokumentum az eredeti példány kiadási helyére kerül az automatikus dokumentumadagolóban, rögzítse a kart a felső középső állásban.



NEHÉZ EREDETIK BEOLVASÁSA (NEHÉZ PAPÍR BEOLVASÁSA)

Ha nehéz eredetiket szeretne beolvasni az automatikus dokumentumadagolóval, ezzel a funkcióval megelőzheti a nehéz eredetiek elakadását.

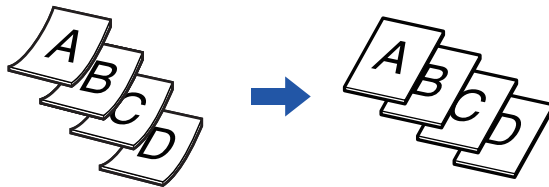

- Nehéz papír beolvasása nem választható ki egyszerű módon.
- A Nehéz papír beolvasása funkciót meg kell adni az eredeti beolvasása előtt.
- Nehéz papír másolása nem választható ki BP-50C26/BP-50C31/BP-50C36/BP-50C45/BP-50C55/BP-50C65/BP-60C31/BP-60C36/BP-60C45 készüléken.

1

Koppintson az [Egyéb] gombra, majd a [Nehéz papír szkenn.] gombra.

Az ikonon megjelenik egy pipa.
Ha a beállításokkal végezt, koppintson a [Vissza] gombra.



A Nehéz papír beolvasás törlése:
A pipa törléséhez koppintson a [Nehéz papír szkenn.] gombra.

2

Helyezze az eredetit a dokumentumadagoló tálcájába.

[AUTOMATIKUS DOKUMENTUMADAGOLÓ \(1-36. oldal\)](#)



Összegyűrődhetnek és elakadnak az eredetiek, ha azokat túl erősen helyezi be.

3

A másolás megkezdéséhez érintse meg a [Szín Start] vagy az [F/F Start] gombot.



FELBONTÁS MÓDOSÍTÁSA BEOLVASÁSKOR (FELBONTÁS)

Ez a funkció az eredeti beolvasása közben módosítja a felbontást, így az alkalmazásnak megfelelően az elkészült anyagnál a kiváló minőségre vagy inkább a gyorsaságra lehet törekedni.



- Felbontás nem választható ki egyszerű módon.
- A felbontást az eredeti beolvasása előtt kell beállítani.
- A felbontási beállítás a teljes méretű fekete-fehér másolat készítésekor alkalmazható.

1

Koppintson az [Egyéb] gombra, majd a [Lapolvasási felbontás] gombra.

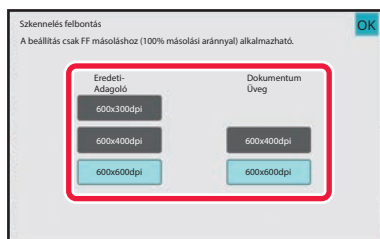
2

Válassza ki a felbontást.

A felbontás a dokumentumadagolóhoz és a dokumentumüveghez külön-külön is megadható. Ha a beállításokkal végezt, koppintson egymás után a [OK] és a [Vissza] gombra.



BP-55C26/BP-70C31/BP-70C36/BP-70C45/BP-70C55/BP-70C65 készüléken [600x300dpi] állítható be.

3

Helyezze be az eredetit.

Helyezze az eredetit az automatikus dokumentumadagoló tálcájába vagy a dokumentumüvegre.

[AUTOMATIKUS DOKUMENTUMADAGOLÓ \(1-36. oldal\)](#)

[DOKUMENTUMÜVEG \(1-42. oldal\)](#)

4

A másolás megkezdéséhez koppintson a [F/F Start] gombra.



SZÖVEG- ÉS KÉPHOZZÁADÁSI FUNKCIÓK

DÁTUMOK, OLDALSZÁMOK ÉS VÍZJELEK NYOMTATÁSA (BÉLYEGZŐ)

Ezzel a funkcióval a "Dátum" vagy az eredetiken nem szereplő egyéb információk, például "Bélyegző" nyomtatható rá a másolatokra. Hatféle információt nyomtathat az alábbiak közül.

- Dátum
- Oldalszám
- Bélyegző
- Másolatok
- Szöveg
- Vízjel

A bélyegzőként vagy vízjelként olyan szövegeket nyomtathat rá a másolatokra, mint például a "BIZALMAS" vagy az "ELSŐBBSÉGI". Szöveggént előre beállított szöveget vagy bármilyen karaktert kinyomtathat.

A fenti elemek mindegyike a lapok tetejére vagy aljára nyomtatható ki.

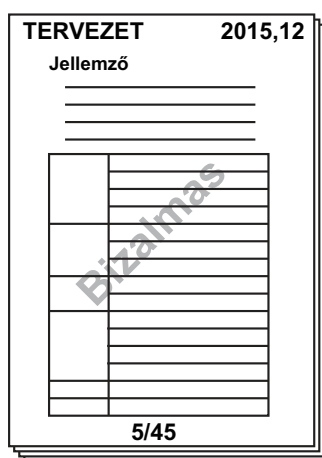

- Bélyegző nem választható ki egyszerű módon.
- Ha egy pozíció kiválasztott bélyegzőtartalma átfedésben van egy másik pozíció bélyegzőtartalmával, a prioritási sorrend a következő: vízjel, jobb oldal, bal oldal, közép. Az a tartalom, ami fedve van, nem lesz kinyomtatva.
- A szöveg az előre megadott méretben lesz kinyomtatva, a másolási aránytól vagy a papírméret beállításától függetlenül.
- A szöveg az előre megadott megvilágítással lesz kinyomtatva, a megvilágítási beállítástól függetlenül.
- A papír méretétől függően előfordulhat, hogy egyes nyomtatott tartalmak lemaradnak a papírról, vagy elmozdulnak a helyükről.



Szövegbeállítások (pecsét) a Nyomtatás menüben

A "Beállítások (rendszergazda)" menüben válassza a [Rendszerbeállítások] → [Másolási beállítások] → [Feltétel Beállítások] → [Szöveg / kép nyomtatása] → [Szövegbeállítások (pecsét)] lehetőséget
Regisztrálja a [Bélyegző] funkcióhoz használni kívánt előre beállított szöveget.



Ha a [Pecsét] más funkciókkal van kombinálva:

Kombinált funkció neve	Nyomatási művelet
Margóeltolás	A képpel együtt a bélyegző tartalma is a margószélességnek megfelelően elmozdul.
Jegyzetömb másolása Középre helyezés	Az áthelyezett másolási képpel ellentétben a kép a bélyegzőben beállított helyen nyomtatódik ki.
Dupla oldal másolása Könyv felosztás Névjegykártya	A bélyegzőelemek a másolat minden lapjára rákerülnek.
Többképes	A bélyegzőelemek az eredeti minden lapjához ki lesznek nyomtatva.
Könyv Könyvmásolás	A bélyegzőelemek az összerendezéskor minden oldalra rákerülnek.
Borítók/közlapok	A bélyegzőbeállításoknál adja meg, hogy az elemek rá legyenek-e nyomtatva a beillesztett borítókra és közlapokra.

1

Helyezze be az eredetit.

Helyezze az eredetit az automatikus dokumentumadagoló tálcájába vagy a dokumentumüvegre.

[AUTOMATIKUS DOKUMENTUMADAGOLÓ \(1-36. oldal\)](#)

[DOKUMENTUMÜVEG \(1-42. oldal\)](#)

2

Koppintson az [Egyéb] gombra, majd a [Pecsét] gombra.

3

Koppintson a nyomtatni kívánt fülre, majd a formátumra.

A [Szöveg] fül formátumát előre megadott szövegek vagy a szoftveres billentyűzet segítségével lehet beállítani.

[Beállítás a \[Szöveg\] fül használatával \(3-116. oldal\)](#)



Ha a  fülre koppint, a kijelzett fül megváltozik.



4

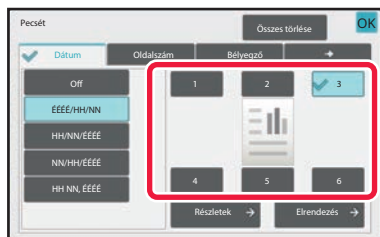

Koppintson a kívánt nyomtatási hely gombjára.

Koppintson az [1] - [6] gomb közül valamelyikre.



- A [Részletes] gombra koppintva konfigurálhatja az egyes pozíciók beállításait.
- Az [Elrendezés] gomb megnyomásával ellenőrizheti a nyomtatási pozíciót vagy a részletes beállításokat.



- **A szöveg beállítások visszavonásához:**
Koppintson a [Összes törlése] gombra.
- **Az összes beállítás törléséhez:**
Koppintson a [CA] gombra.

5

A másolás megkezdéséhez érintse meg a [Szín Start] vagy az [F/F Start] gombot.



- Ha a színes nyomtatást választja ki, koppintson a [Szín Start] gombra. A [F/F Start] gombra kattintva a bélyegzőelemeket fekete-fehérben fogja kinyomtatni akkor is, ha színes nyomtatás van beállítva.
- Ha fekete-fehér eredetire színes nyomtatás van beállítva, akkor azt a gép színes nyomtatásként számolja.



Beállítás a [Szöveg] fül használatával

A szoftveres billentyűzet megjelenítéséhez a [Közv. Bejegyz.] fülön koppintson a [Szöveg] gombra. Használja a szoftveres billentyűzetet a karakterek beviteléhez.

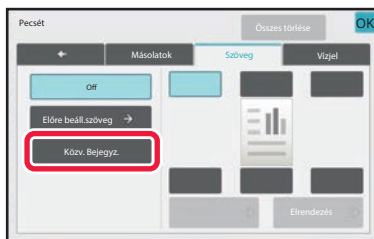

A formátum kiválasztása előre beállított szövegek közül

A [Előre beáll.szöveg] gombbal kiválaszthatja a kívánt formátumot az előre beállított nyomtatási formátumok közül.

A [Tárolás/Törlés] gombbal szerkesztheti, törölheti vagy tárolhatja az előre beállított szövegeket.

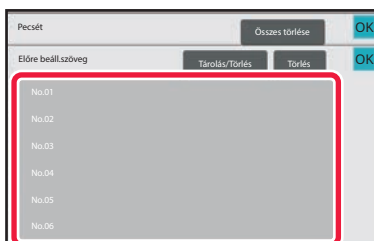



ELŐRE BEÁLLÍTOTT KÉP HOZZÁADÁSA AZ EREDETIHEZ (EGYEDI KÉP)

Ez a funkció hozzáad egy előre tárolt képet az eredetihez.

A következő két típusú egyedi kép használható.

- Egyedi bélyegző (Színes bélyegzőkép)

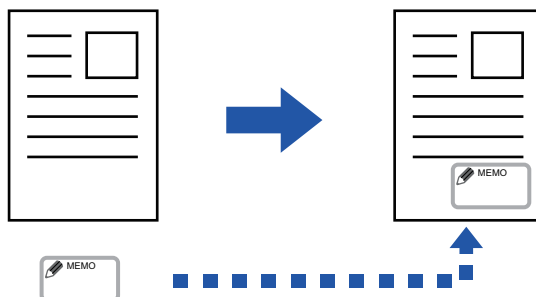

- Egyedi vízjel (Kép bélyegzése szürkeárnyaltos vízjelként)

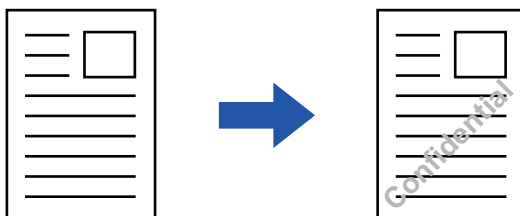

A funkció más funkciókkal való kombinálhatóságát az alábbi táblázat tartalmazza.

Kombinált funkció	Egyedi kép műveletek
Margó eltolás	Az eredeti képpel azonos módon toródik el.
Törlés	A bélyegzőmásolásra a normál módon kerül sor.
Duplaoldal más	A bélyegzőmásolás laponként történik.
Könyv	A bélyegzőmásolásra a normál módon kerül sor.
Fel. összeáll.	A bélyegzőmásolásra a normál módon kerül sor.
Tandem másolás	A tandem-másolat alapján.
Borító/ Beszúrás	Az egyedi kép beállításaitól függ.
Elválasztó oldal	Nyomtatás nem történik elválasztó oldalakra.
Közlap Beszúrás	A bélyegzőmásolásra a normál módon kerül sor.
Többképes	A bélyegzőmásolás laponként történik.
Könyvmásolás	A bélyegzőmásolásra a normál módon kerül sor.
JegyzetombMásolás	A bélyegzőmásolást normál módon történik, függetlenül a kép eltolási beállításaitól.
Kártyakép	A bélyegzőmásolás laponként történik.
Névjegy másolás	A névjegy másolása laponként történik.
Tükrökép	A bélyegzőmásolást normál módon történik, függetlenül a kép tükrözésétől.



Kombinált funkció	Egyedi kép műveletek
Inverz F/F	A kép nyomtatása normál módon történik, a F/F színek felcserélése nélkül. Megjegyzendő, hogy sötét háttérre nyomtatás esetén az alábbi feltétel érvényes. Egyedi pecsét: Fehéren nyomtatott Egyedi vízjel: Kifehérítés nélkül nyomtatva
Teljes kifutó más.	A bélyegzőmásolásra a normál módon kerül sor.
Középpontozás	A bélyegzőmásolásra a normál módon kerül sor, középre helyezés nélkül.
Színkorrekciók	A bélyegzőmásolásra a regisztrált adatok használatával kerül sor.
Pecsét	Bélyegzőmásolás a Bélyegző menüben megadott beállításokra.
Több fénykép	Nem kombinálható.
Többoldalas nagyítás	Nem kombinálható.
Háttér mintázat nyomt.	A bélyegző a nyomtatott minta alá kerül.
Nyomon követési információk nyomtatása	A bélyegző a nyomon követési információ alá kerül.
Elrend. ism.	Nem kombinálható.
Kép elhelyezése	A képet az eredeti pozícióba nyomtatja, a Kép pozíciója beállításaitól függetlenül.
Könyv elválasztás	A bélyegzőmásolás laponként történik.



- Egyedi kép nem választható ki egyszerű módon.
- A képet előzetesen regisztrálni kell a készüléken a nyomtató-illesztőprogramból.
[EGYEDI KÉP REGISZTRÁLÁSA \(4-69. oldal\)](#)
- Az egyedi bélyegzőkép másolása laponként történik, nem az eredetiek szerint. A többoldalas funkció kiválasztása esetén a bélyegző mindegyik nyomatra rákerül.
- Az egyedi bélyegzőképek a regisztrált méretben lesznek másolva. A méret a méretarány változtatásakor sem módosul.
- Az egyes oldalakhoz különböző képek nem adhatók meg.
- Ha az [F/F Start] gombra koppint, akkor még egyedi pecsét kiválasztása esetén is fekete-fehér másolat készül.
- Ha a kép a regisztrált méret vagy pozíció miatt túllóg a megadott papíron, a túllógó rész nem lesz átmásolva.
- Az egyedi kép tandem másolással is kombinálható. Bélyegzőmásolásra akkor van lehetőség, ha az egyedi kép ugyanazzal a fájl névvel van regisztrálva az elsődleges és a másodlagos egységen is. Ha nincs regisztrálva, a másolásra az egyedi kép nélkül kerül sor.



1

Helyezze be az eredetit.

Helyezze az eredetit az automatikus dokumentumadagoló tálcájába vagy a dokumentumüvegre.

[AUTOMATIKUS DOKUMENTUMADAGOLÓ \(1-36. oldal\)](#)

[DOKUMENTUMÜVEG \(1-42. oldal\)](#)

2

Koppintson az [Egyéb] gombra, majd a [Custom Image] gombra.

3

Koppintson a [Egyedi bélyegző] vagy a [Egyedi vízjel] gombra.

4

Kép kiválasztásához koppintson a [Kép] gombra.

A rendelkezésre álló képek közül válassza ki a kívánt miniatűr kép(ek)et.

5

**Állítsa be a [Oldal nyomtatása] vagy [Nyomatási pozíció] értékeket.**

Ha a beállításokkal végzett, koppintson egymás után a [OK] és a [Vissza] gombra.

**A tükörkép beállítás törléséhez:**

Koppintson a [Off] gombra.

Az összes beállítás törléséhez:

Koppintson a [CA] gombra.

6

A másolás megkezdéséhez érintse meg a [Szín Start] vagy az [F/F Start] gombot.



Az egyéni bélyegző és egyéni vízjel beállításokkal kapcsolatos információkért, lásd az alábbi táblázatot.

Egyedi bélyegzőhöz

Oldal nyomtatása	Oldal(ak) megadása bélyegzős másoláshoz. Első oldal vagy Minden oldal
Nyomtatási pozíció	Pozíció megadása bélyegzős másoláshoz.
Print Angle	Adja meg a kép sarkát. 0 fok, –90 fok, 90 fok vagy 180 fok

Egyedi vízjelhez

Színes nyomt.	Adja meg a vízjel kép színét. Fekete, vörös, zöld, kék, cián, magenta vagy sárga.
Nyomtatási minta	Adja meg a vízjel kép nyomtatási mintáját. Átlátszó: Egy eredeti képet tesz átlátszóvá a bélyegzős másoláshoz. Átfedés: Elrejti az eredeti képhez hozzáadott vízjelet a bélyegzős másoláshoz.
Megvilágítás	Válassza ki a vízjel megvilágítását kilenc szint közül.
Oldal nyomtatása	Oldal(ak) megadása bélyegzős másoláshoz. Első oldal vagy Minden oldal
Nyomtatási pozíció	Pozíció megadása bélyegzős másoláshoz.
Print Angle	Adja meg a kép sarkát. 0 fok, –90 fok, 90 fok vagy 180 fok



FEDŐLAPOK BEILLESZTÉSE MÁSOLATOKBA (BORÍTÓK/KÖZLAPOK)

Ez a funkció beilleszt egy eltérő típusú lapot az oldalak közé a másolat első és hátsó fedőlapjainak helyére. Akkor lehet hasznos, ha a jobb külalak érdekében meg akarja változtatni a fedőlapok papírját. Szükség esetén adja meg a közlapok beillesztési beállításait.



- Közlapok beszúrásáért, lásd "[KÖZLAPOK BEILLESZTÉSE MÁSOLATOKBA \(BORÍTÓK/KÖZLAPOK\) \(3-131. oldal\)](#)".
- A többoldalas elrendezés az első oldalra alapul, és nem tartalmazza a borítólaponkat.

Másolás első fedőlapra és beillesztés hátsó fedőlappal együtt

Eltérő típusú papír van behelyezve első borítónak, és hátsó borítót behelyezve az utolsó másolási feladathoz.

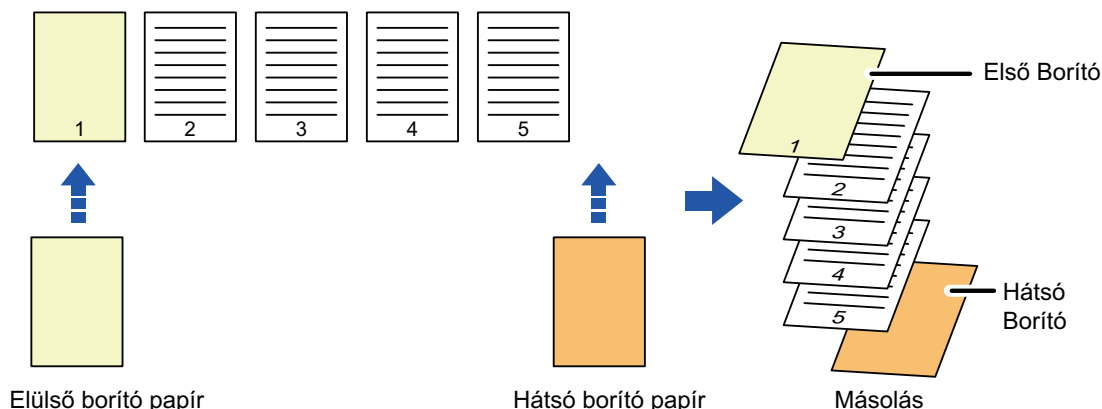

Példák fedőlap beillesztésére

Az alábbi példák megmutatják a végeredményt, ha közlapokat helyezünk be hat egyoldalas vagy három kétoldalas eredeti közé az alábbi négy másolási mód használatával.

Egyoldalas eredetik egyoldalas másolása

Az egyes fedőlapok beállítási feltételei		Kész másolatok
Első Borító	Hátsó Borító	
Nem másol	Nem másol	<p>Beilleszti a fedőlapokat a másolatok elejére és végére.</p>
Egyoldalas másolás	Nem másol	<p>A legelső oldalt az előlapra másolja, és beilleszt egy hátlapot a másolatok után.</p>

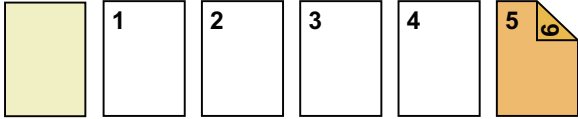
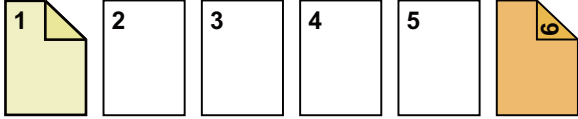
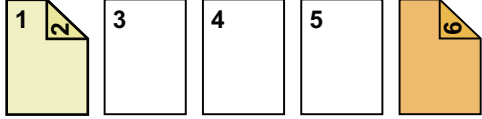
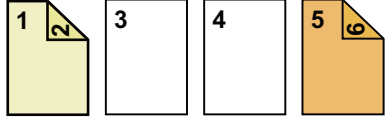

Az egyes fedőlapok beállítási feltételei		Kész másolatok
Első Borító	Hátsó Borító	
Kétoldalas másolás	Nem másol	 <p>A legelső két oldalt az előlap két oldalára másolja, és beilleszt egy hátlapot a másolatok után.</p>
Nem másol	Egyoldalas másolás	 <p>Beilleszt egy előlapot a másolatok elé, és a hatodik eredeti oldalt egyoldalasan fémásolja a hátlapra.</p>
Nem másol	Kétoldalas másolás	 <p>Beilleszt egy előlapot a másolatok elé, és az ötödik és hatodik eredeti oldal kétoldalas másolatát teszi rá a hátlapra.</p>
Egyoldalas másolás	Egyoldalas másolás	 <p>A legelső oldalt az előlapra másolja, és a hatodik eredeti oldalt egyoldalasan fémásolja a hátlapra.</p>
Egyoldalas másolás	Kétoldalas másolás	 <p>A legelső oldalt egyoldalasan az előlapra másolja, és az ötödik és hatodik eredeti oldalt kétoldalas fémásolja a hátlapra.</p>
Kétoldalas másolás	Egyoldalas másolás	 <p>Az első és második oldalt kétoldalas az előlapra másolja, és a hatodik eredeti oldalt egyoldalasan fémásolja a hátlapra.</p>
Kétoldalas másolás	Kétoldalas másolás	 <p>Az első és második oldalt kétoldalas az előlapra másolja, és az ötödik és hatodik eredeti oldalt kétoldalas fémásolja a hátlapra.</p>

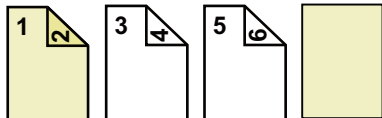
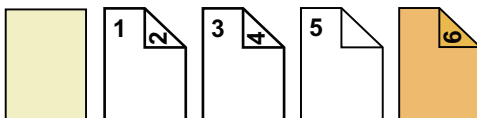
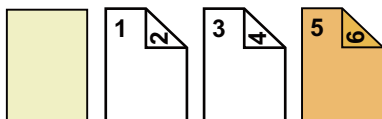
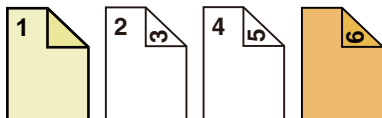
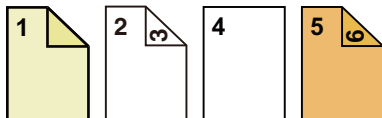

Egyoldalas eredetik kétoldalas másolása

Az egyes fedőlapok beállítási feltételei		Kész másolatok
Első Borító	Hátsó Borító	
Nem másol	Nem másol	 <p>Beilleszti a fedőlapokat a másolatok elejére és végére.</p>
Egyoldalas másolás	Nem másol	 <p>A legelső oldalt elülső borítóként másolja, és egyoldalas másolatot készít a hatodik eredeti oldalról is. Beilleszti a fedőlapokat a másolatok végére.</p>
Kétoldalas másolás	Nem másol	 <p>A legelső két oldalt az előlap két oldalára másolja, és beilleszt egy hátlapot a másolatok után.</p>
Nem másol	Egyoldalas másolás	 <p>Beilleszt egy előlapot a másolatok elé, és a hatodik eredeti oldalt egyoldalasan fémásolja a hátlapra. Az ötödik eredeti oldalról egyoldalas másolatot készít.</p>
Nem másol	Kétoldalas másolás	 <p>Beilleszt egy előlapot a másolatok elé, és az ötödik és hatodik eredeti oldal kétoldalas másolatát teszi rá a hátlapra.</p>
Egyoldalas másolás	Egyoldalas másolás	 <p>A legelső oldalt az előlapra másolja, és a hatodik eredeti oldalt egyoldalasan fémásolja a hátlapra.</p>
Egyoldalas másolás	Kétoldalas másolás	 <p>A legelső oldalt egyoldalasan az előlapra másolja, és az ötödik és hatodik eredeti oldalt kétoldalasan fémásolja a hátlapra.</p>

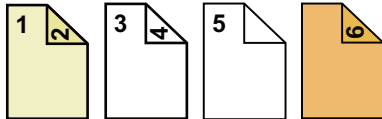
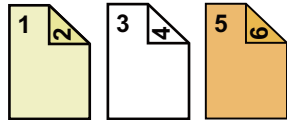

Az egyes fedőlapok beállítási feltételei		Kész másolatok
Első Borító	Hátsó Borító	
Kétoldalas másolás	Egyoldalas másolás	 <p>Az első és második oldalt kétoldalasan az előlapra másolja, és a hatodik eredeti oldalt egyoldalasan fémásolja a hátlapra. Az ötödik eredeti oldalról egyoldalas másolatot készít.</p>
Kétoldalas másolás	Kétoldalas másolás	 <p>Az első és második oldalt kétoldalasan az előlapra másolja, és az ötödik és hatodik eredeti oldalt kétoldalasan fémásolja a hátlapra.</p>

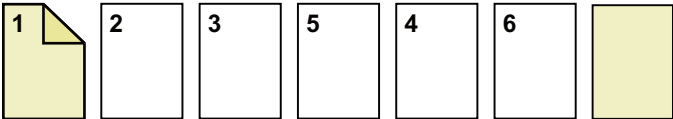
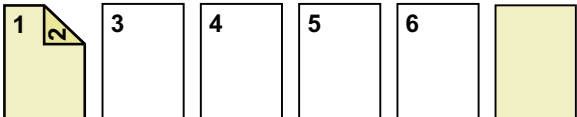
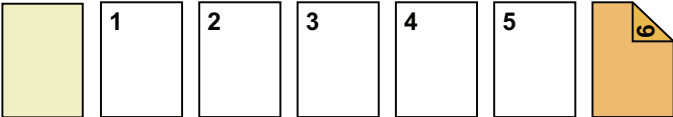
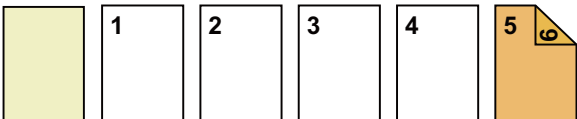
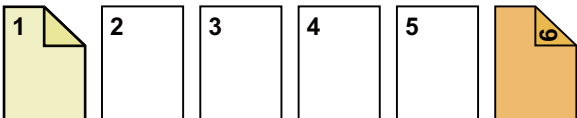
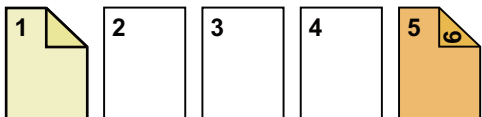

Kétoldalas eredetik egyoldalas másolása

Az egyes fedőlapok beállítási feltételei		Kész másolatok
Első Borító	Hátsó Borító	
Nem másol	Nem másol	 <p>Beilleszti a fedőlapokat a másolatok elejére és végére.</p>
Egyoldalas másolás	Nem másol	 <p>A legelső oldalt az előlapra másolja, és beilleszt egy hátlapot a másolatok után.</p>
Kétoldalas másolás	Nem másol	 <p>A legelső két oldalt az előlap két oldalára másolja, és beilleszt egy hátlapot a másolatok után.</p>
Nem másol	Egyoldalas másolás	 <p>Beilleszt egy előlapot a másolatok elé, és a hatodik eredeti oldalt egyoldalasan fémásolja a hátlapra.</p>
Nem másol	Kétoldalas másolás	 <p>Beilleszt egy előlapot a másolatok elé, és az ötödik és hatodik eredeti oldal kétoldalas másolatát teszi rá a hátlapra.</p>
Egyoldalas másolás	Egyoldalas másolás	 <p>A legelső oldalt az előlapra másolja, és a hatodik eredeti oldalt egyoldalasan fémásolja a hátlapra.</p>
Egyoldalas másolás	Kétoldalas másolás	 <p>A legelső oldalt egyoldalasan az előlapra másolja, és a hatodik eredeti oldalt kétoldalasan fémásolja a hátlapra.</p>

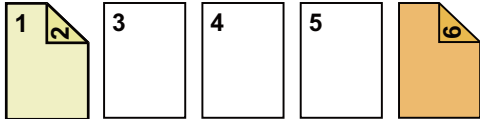
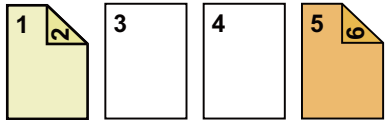

Az egyes fedőlapok beállítási feltételei		Kész másolatok
Első Borító	Hátsó Borító	
Kétoldalas másolás	Egyoldalas másolás	 <p>Az első és második oldalt kétoldalasan az előlapra másolja, és a hatodik eredeti oldalt egyoldalasan fémásolja a hátlapra.</p>
Kétoldalas másolás	Kétoldalas másolás	 <p>Az első és második oldalt kétoldalasan az előlapra másolja, és az ötödik és hatodik eredeti oldalt kétoldalasan fémásolja a hátlapra.</p>

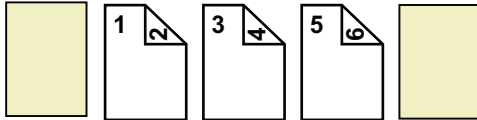
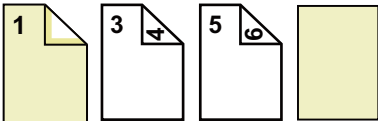
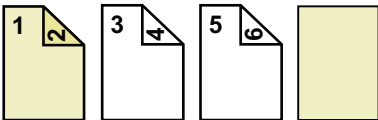
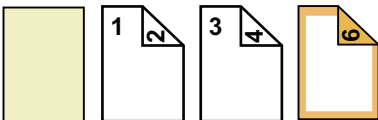
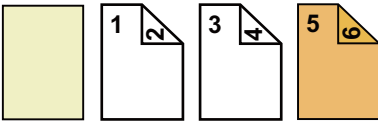
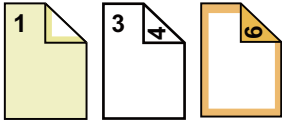
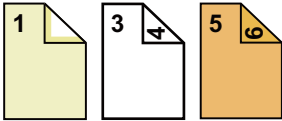

Kétoldalas eredetik kétoldalas másolása

Az egyes fedőlapok beállítási feltételei		Kész másolatok
Első Borító	Hátsó Borító	
Nem másol	Nem másol	 <p>Beilleszti a fedőlapokat a másolatok elejére és végére.</p>
Egyoldalas másolás	Nem másol	 <p>A legelső oldalt az előlapra másolja, és beilleszt egy hátlapot a másolatok után. * Az eredeti második oldala nem lesz lemásolva.</p>
Kétoldalas másolás	Nem másol	 <p>A legelső két oldalt az előlap két oldalára másolja, és beilleszt egy hátlapot a másolatok után.</p>
Nem másol	Egyoldalas másolás	 <p>Beilleszt egy előlapot a másolatok elé, és a hatodik eredeti oldalt egyoldalasan fémásolja a hátlapra. * Az eredeti ötödik oldala nem lesz lemásolva.</p>
Nem másol	Kétoldalas másolás	 <p>Beilleszt egy előlapot a másolatok elé, és az ötödik és hatodik eredeti oldal kétoldalas másolatát teszi rá a hátlapra.</p>
Egyoldalas másolás	Egyoldalas másolás	 <p>A legelső oldalt az előlapra másolja, és a hatodik eredeti oldalt egyoldalasan fémásolja a hátlapra. Az eredeti második és ötödik oldala nem lesz lemásolva.</p>
Egyoldalas másolás	Kétoldalas másolás	 <p>A legelső oldalt egyoldalasan az előlapra másolja, és az ötödik és hatodik eredeti oldalt kétoldalas fémásolja a hátlapra. * Az eredeti második oldala nem lesz lemásolva.</p>

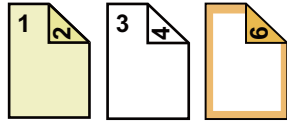
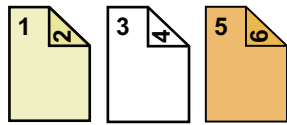

Az egyes fedőlapok beállítási feltételei		Kész másolatok
Első Borító	Hátsó Borító	
Kétoldalas másolás	Egyoldalas másolás	 <p>Az első és második oldalt kétoldalasan az előlapra másolja, és a hatodik eredeti oldalt egyoldalasan fémásolja a hátlapra. * Az eredeti ötödik oldala nem lesz lemásolva.</p>
Kétoldalas másolás	Kétoldalas másolás	 <p>Az első és második oldalt kétoldalasan az előlapra másolja, és az ötödik és hatodik eredeti oldalt kétoldalasan fémásolja a hátlapra.</p>



- Fedlap/közlap nem választható ki egyszerű módon.
- A fedőlapok/közlapok funkció használata előtt töltsön közlapokat a tálcába.
- A fedőlapok/közlapok funkció használata előtt helyezze az eredetiket a dokumentumadagoló tálcára, válassza ki az egy- vagy kétoldalas nyomtatást, a másolatok példányszámát, és a többi másolási beállításokat. Ha készen van a beállításokkal, hajtsa végre a műveletsort a fedőlapok/közlapok kiválasztására.
- Előlapnak és hátlapnak is egy-egy lapot tehet be.



- Kétoldalas eredetik kétoldalas másolása esetén az eredeti lapok elő- és hátoldalai közé nem illeszthető be közlap.
- Ez a funkció a könyvfűzés funkcióval együtt nem használható.



1

Helyezze az eredetit a dokumentumadagoló tálcájába.

[AUTOMATIKUS DOKUMENTUMADAGOLÓ \(1-36. oldal\)](#)

2

Koppintson az [Egyéb], majd az [Borító/ Beszúrás] gombra.

3

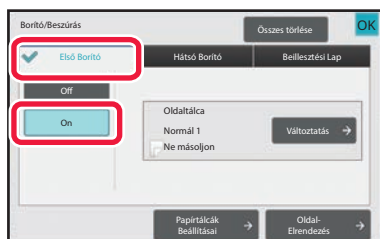

Koppintson az [Első Borító], majd az [On] gombra.

Hátsó borító beillesztésekor érintse meg a [Hátsó Borító] fület, majd érintse meg a [On] gombot.

4

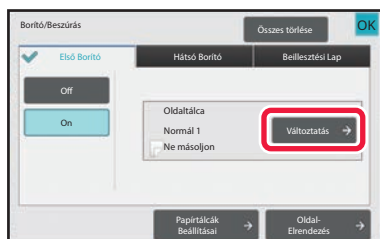

Koppintson a [Változtatás] gombra.



5



Elülső borítólap másolási beállítása.

Ha csak egy borítót illeszt be, érintse meg a [Ne másoljon] gombot.

Ha a [Kétfold. Másolás] lehetőséget kiválasztotta, koppintson a [Könyv] vagy a [Jegyzetomb] gombra a borítólap fűzéséhez.

Ha a beállításokkal végzett, koppintson az [OK] gombra.



A borító bemeneti tálcájának módosításához:

Érintse meg a [Paper Tray Settings] gombot a bemeneti tálca beállítási képernyőjének megjelenítéséhez. A bemeneti tálca beállítási képernyőjén érintse meg az [Papírfiók] gombot a [Első Borító] vagy a [Hátsó Borító] alatt.

További információk: ["PAPÍRTÁLCA KIVÁLASZTÁSA MÁSOLÁSHOZ \(3-14. oldal\)"](#).



- Ha továbbra is borítót másol, címkeívet, vetítőfóliát, és tabulált (indexfüles) papírt nem használhat. Ha nem kerül rá másolat, indexfüles papírt is beszúrhat.

• A borítók beszúrásának törlése:

Koppintson a [Off] gombra.

• Az előlap-, hátlap- és közlapbeállítások egyidejű törlése:

Koppintson a [Összes törlése] gombra.

• Az összes beállítás törléséhez:

Koppintson a [CA] gombra.

6

A másolás megkezdéséhez érintse meg a [Szín Start] vagy az [F/F Start] gombot.



KÖZLAPOK BEILLESZTÉSE MÁSOLATOKBA (BORÍTÓK/KÖZLAPOK)

Ez a funkció közlapként illeszt be egy papírlapot egy meghatározott lapnál.
Két papírtípus használható közlapként. A beillesztési helyek meghatározhatók.
Szükség esetén illessze be a fedőlapokat.



Fedlapok beillesztésével kapcsolatosan, lásd "[FEDŐLAPOK BEILLESZTÉSE MÁSOLATOKBA \(BORÍTÓK/KÖZLAPOK\) \(3-121. oldal\)](#)".

Példa: Lapok beillesztése a 3. és 5. oldalak után

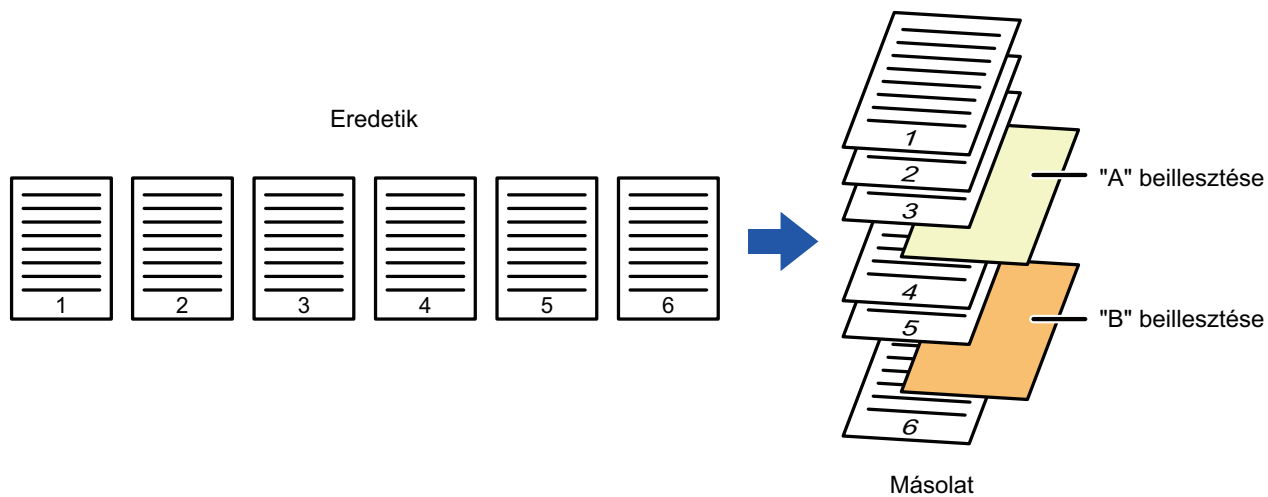



Példák közlapok beillesztésére

Az alábbi példák megmutatják a végeredményt, ha közlapokat helyezünk be hat egyoldalas vagy három kétoldalas eredeti közé két másolási mód használatával.

Egyoldalas eredeti másolása

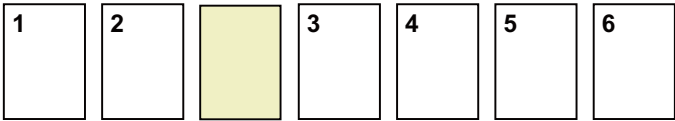
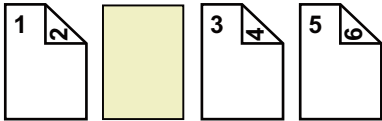
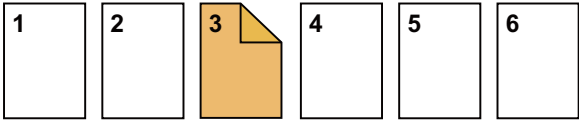
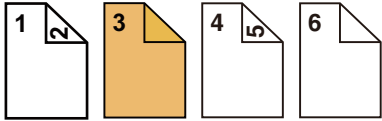
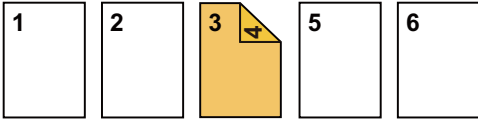
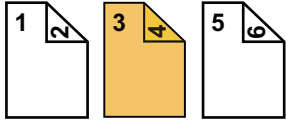
Közlapok beillesztési beállításai	Kész másolatok	
	Közlap beillesztése egyoldalas másolat módban	Közlap beillesztése kétoldalas másolat módban
Nem másol	 <p>Beilleszt egy közlapot a másolatok második és harmadik oldala közé.</p>	
Egyoldalas másolás	 <p>Az eredeti harmadik oldalának egyoldalas másolatát hozza létre egy közlapon.</p>	
Kétoldalas másolás	 <p>Az eredeti harmadik és negyedik oldalának kétoldalas másolatát hozza létre egy közlapon.</p>	

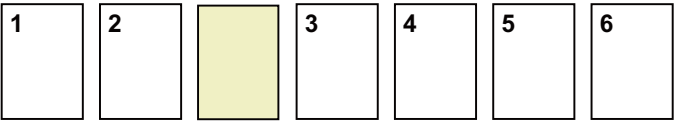
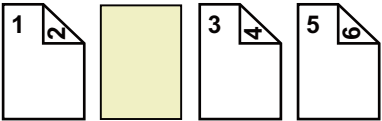
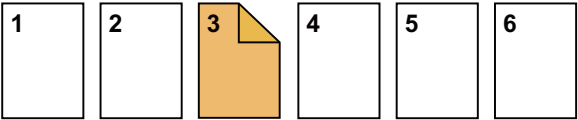
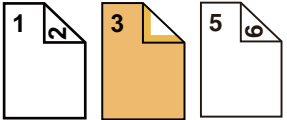
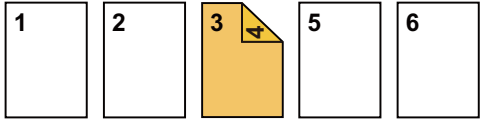
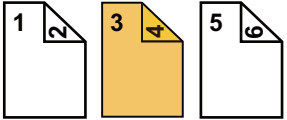

Kétoldalas eredeti másolása

Közlapok beillesztési beállításai	Kész másolatok	
	Közlap beillesztése egyoldalas másolat módban	Közlap beillesztése kétoldalas másolat módban
Nem másol	 <p>Beilleszt egy közlapot a másolatok második és harmadik oldala közé.</p>	
Egyoldalas másolás	 <p>Az eredeti harmadik oldalának egyoldalas másolatát hozza létre egy közlapon.</p>	 <p>* Az eredeti negyedik oldala nem kerül másolásra.</p>
Kétoldalas másolás	 <p>Az eredeti harmadik és negyedik oldalának kétoldalas másolatát hozza létre egy közlapon.</p>	



- Fedlap/közlap nem választható ki egyszerű módban.
- A fedőlapok/közlapok funkció használata előtt töltsön közlapokat a tálcába.
- A fedőlapok/közlapok funkció használata előtt helyezze az eredetiket a dokumentumadagoló tálcára, válassza ki az egy- vagy kétoldalas nyomtatást, a másolatok példányszámát, és a többi másolási beállításokat. Ha készen van a beállításokkal, hajtsa végre a műveletsort a fedőlapok/közlapok kiválasztására.
- A közlap méretének azonosnak kell lennie a másolat méretével.
- Legfeljebb 100 közlap illeszthető be.



- A dokumentumüveg nem használható ezzel a funkcióval.
- Ügyeljen rá, hogy ugyanazon oldal elé nem lehet két közlapot beilleszteni.
- Kétoldalas eredetiek kétoldalas másolása esetén az eredeti lapok elő- és hátoldalai közé nem illeszthető be közlap.
- Ez a funkció a könyvfűzés funkcióval együtt nem használható.



1

Helyezze az eredetit a dokumentumadagoló tálcájába.

[AUTOMATIKUS DOKUMENTUMADAGOLÓ \(1-36. oldal\)](#)

2

Koppintson az [Egyéb], majd az [Borító/ Beszúrás] gombra.

3

Koppintson a [Beillesztési Lap] fülre.

4

Koppintson az [Beillesztés A Típus] gombra, majd a közlap megjelenítése gombra.

A Beillesztés B típus - Beillesztés H típus beállításai megegyeznek a Beillesztés A típusával.

5

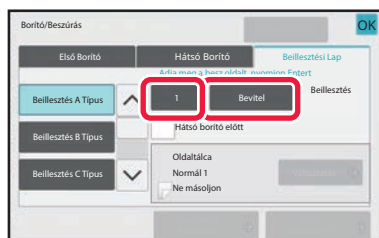

A számgombok segítségével írja be annak az oldalnak a számát, ahova közlapot szeretne beszúrni, majd érintse meg a [Bevitel] gombot.

A közlapok száma a [Bevitel] gomb oldalán jelenik meg. Ismételje meg ezeket a lépéseket a közlapok számának megadásához.

Ha a beállításokkal végzett, koppintson az [OK] gombra.



- Ha hibás közlap beillesztési oldalszámot adott meg:

Érintse meg a [OldalErendezés] gombot, majd módosítsa az oldalt.

[BORÍTÓK ÉS KÖZLAPOK OLDALELRENDEZÉSÉNEK ELLENŐRZÉSE, SZERKESZTÉSE ÉS MÁSOLÁSA \(OLDALELRENDEZÉS\) \(3-136. oldal\)](#)

- A közlapok beszúrásának törlése:

Koppintson a [Összes törlése] gombra.

6

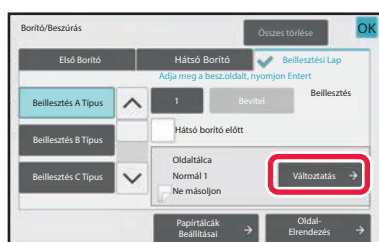

Koppintson a [Változtatás] gombra.



7



Ha csak A közlapot illeszt be, koppintson a [Ne másoljon] gombra.

Ha másolatot készít az A közlapra, koppintson az [szimplex] vagy a [Kétold.Másolás] gombra.

Ha a [Kétold.Másolás] lehetőséget kiválasztotta, koppintson a [Könyv] vagy a [Jegyzetomb] gombra a beszúrt lap fűzéséhez.

Ha a beállításokkal végzett, koppintson az [OK] gombra.



• Közlap módosítása:

Koppintson a [Papírfiók] gombra, majd válassza ki azt a tálcát, amelybe a közlapok vannak betöltve.

- Tabulált papírra másoláshoz koppintson a [JegyzetombMásolás] gombra.

[CÍMSZAVAK MÁSOLÁSA INDEXFÜLES PAPIRRA \(INDEXFÜLES MÁSOLÁS\) \(3-139. oldal\)](#)



- Ha a közlap mindkét oldalára készít másolatot, nem használhat címkeívet, vetítőfóliát vagy indexfüles papírt közlappként. Ha nem kerül rá másolat, indexfüles papírt is beszúrhat.

• Az összes beállítás törléséhez:

Koppintson a [CA] gombra.

8

A másolás megkezdéséhez érintse meg a [Szín Start] vagy az [F/F Start] gombot.



BORÍTÓK ÉS KÖZLAPOK OLDALELRENDEZÉSÉNEK ELLENŐRZÉSE, SZERKESZTÉSE ÉS MÁSOLÁSA (OLDALELRENDEZÉS)



A tartalom szerkesztésében a regisztrált borítók és beillesztési lapok esetében az alábbi eltérések vannak.

- A "Borító" esetében olyan beállítások módosíthatók, mint a papírtípus, másolás engedélyezése/tiltása, egyoldalas vagy kétoldalas másolás.
- A "Lap beszúrása" esetében csak az oldalszámot adhatja meg, ahová a beillesztési lapot be kívánja szúrni.

1

Koppintson az [Egyéb], majd az [Borító/ Beszúrás] gombra.

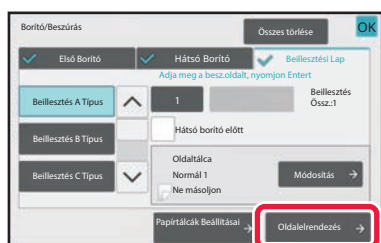
2

Koppintson a [Oldalelrendezés] gombra.

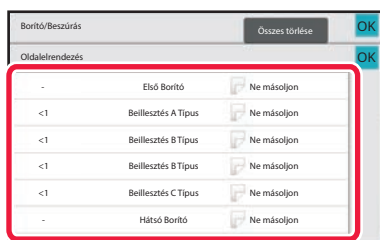

Ha a borítók vagy a beillesztési lapok beállításai nincsenek megadva, az [Oldalelrendezés] gomb le van tiltva.

3

Ellenőrizze az oldalelrendezést.

A feladatból az oldalelrendezés ellenőrzése után az [OK] gomb megérintésével léphet ki.

A szerkesztéshez vagy törléshez érintse meg a megfelelő gombot. Törléshez koppintson a [Törlés] gombra.

Szerkesztéskor koppintson a [Módosít] gombra.

Ha ugyanazon a lapon több különböző típusú közlapot helyez el egymás után, akkor a műveleti panel [Beszúrtilap sorrend csere] lehetőségére koppintva módosíthatja a közlapok sorrendjét.

4

A borító vagy beillesztési lap beállításainak módosítása.

A borító esetében módosíthatja a másolási módot.

Módosíthatja az oldalszámot, ahová a beillesztési lapot be kívánja szúrni.

Ha a beállításokkal végzett, koppintson az [OK] gombra.



KÖZLAPOK BEILLESZTÉSE VETÍTŐFÓLIÁK KÖZÉ (KÖZLAP BESZÚRÁS)

Vetítőfóliára történő másolásakor a statikus elektromosság miatt a lapok összetapadhatnak.

A közlap beszúrása funkció használatakor a gép automatikusan beilleszt egy papírlapot az egyes vetítőfóliák közé, megkönnyítve azok használatát.

A közlapokra másolni is lehet.

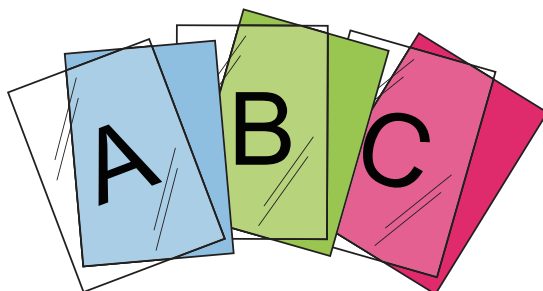

- Fólia közlap nem választható ki egyszerű módon.
- Duplex másolás esetében csak a "Kétoldalas→Egyoldalas" mód használható.



- A másolatok száma ebben a módban nem adható meg.
- A vetítőfóliát az oldalsó papírtálcáról kell betölteni.

1

Helyezze a vetítőfóliát másolási oldallal lefelé az oldalsó tálcába, majd töltsse be a vetítőfólia lapokat.

A vetítőfólia betöltése után adja meg az oldalsó tálcá beállításait.

[MÁSOLATOK KÉSZÍTÉSE AZ OLDALSÓ TÁLCA HASZNÁLATÁVAL \(3-40. oldal\)](#)

2

Helyezze be az eredetit.

Helyezze az eredetit az automatikus dokumentumadagoló tálcájába vagy a dokumentumüvegre.

[AUTOMATIKUS DOKUMENTUMADAGOLÓ \(1-36. oldal\)](#)

[DOKUMENTUMÜVEG \(1-42. oldal\)](#)

3

Koppintson az [Egyéb], majd az [Közlap Beszúrás] gombra.

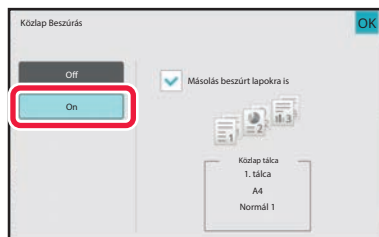

4

**Koppintson a [On] gombra.**

Ha közlagra készít másolatot, koppintson a [Másolás beszúrt lapokra is] jelölőnégyzetre, és állítsa be így:
Ha a beállításokkal végzett, koppintson az [OK] gombra.

**• A közlap beszúrás beállítás törléséhez:**

Koppintson a [Off] gombra.

• Az összes beállítás törléséhez:

Koppintson a [CA] gombra.

5

A másolás megkezdéséhez érintse meg a [Szín Start] vagy az [F/F Start] gombot.



FUNKCIÓK MEGHATÁROZOTT FELHASZNÁLÓK SZÁMÁRA

CÍMSZAVAK MÁSOLÁSA INDEXFÜLES PAPIRRA (INDEXFÜLES MÁSOLÁS)

Töltsön be indexfüles papírt az oldalsó tálcába, és készítsen másolatot az indexfülre. Készítsen elő eredetiket az indexfülezéshez, amelyek megegyeznek a fülpozíciókkal. A kép a fül szélességével megegyező mértékben mozdul el.

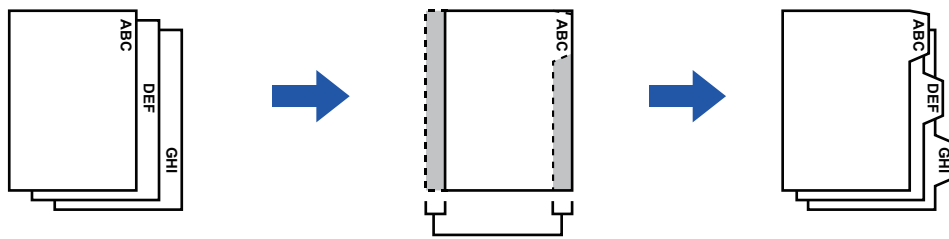

Készítsen elő eredetiket, amelyek megegyeznek a fülpozíciókkal.

Készítsen elő eredetiket, amelyek megegyeznek a fülpozíciókkal.

Az eredetik és az indexfüles papír közötti kapcsolat

Indexfüles másolás bal oldali kötéssel

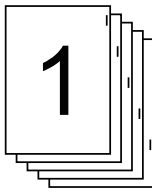
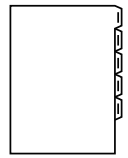
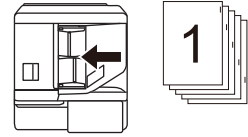
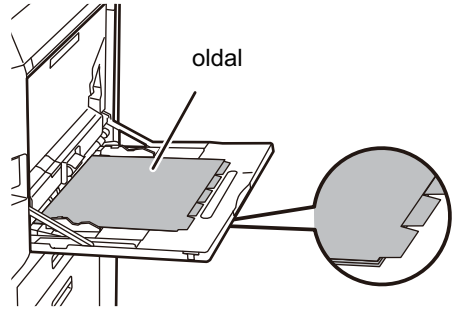
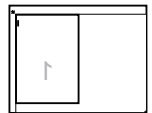
Eredetik	Az eredeti behelyezése	Tabulált (indexfüles) papír behelyezése
<p>Eredetik</p>  <p>Végző kép</p> 	<p>Dokumentumadagoló fiók</p>  <p>Helyezze be az eredetiket úgy, hogy a fűszöveget nem tartalmazó oldal kerüljön elsőként be.</p>	 <p>oldal</p> <p>Töltse be a tabulált papírt úgy, hogy az első lap füle Ön felé mutasson.</p>
	<p>Dokumentumüveg</p>  <p>Helyezze el úgy, hogy a fűszöveget tartalmazó rész a bal oldalon legyen.</p>	

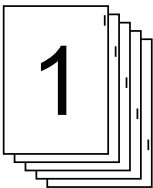
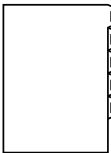
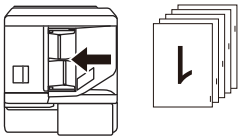
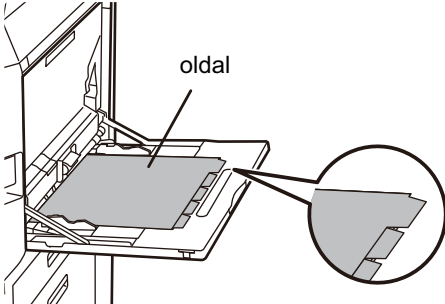
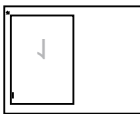

Indexfüles másolás jobb oldali kötéssel

Eredetük	Az eredeti behelyezése	Tabulált (indexfüles) papír behelyezése
<p>Eredetük</p>  <p>Végső kép</p> 	<p>Dokumentumadagoló fiók</p>  <p>Helyezze be az eredetiket úgy, hogy a fűlszöveget nem tartalmazó oldal kerüljön elsőként be.</p>	 <p>Töltse be a tabulált papírt úgy, hogy az első lap füle Önnel ellenkező irányba mutasson.</p>
	<p>Dokumentumüveg</p>  <p>Helyezze el úgy, hogy a fűlszöveget tartalmazó rész a bal oldalon legyen.</p>	



- Tabulált másolás nem választható ki egyszerű módon.
- Az indexfüles másolást az eredeti beolvasása előtt kell beállítani.

1

Koppintson az [Egyéb] gombra, majd a [JegyzetömbMásolás] gombra.

2

Koppintson a [On] gombra.

3

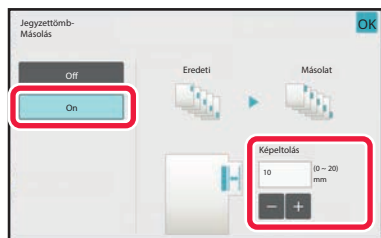

Beállít egy képtolási szélességet (indexfűl szélessége).

- Koppintson a kép eltolási szélességét jelölő számérték-kijelzőre, majd a számgombokkal írja be az eltolási szélességet.
- Ha a beállításokkal végzett, koppintson egymás után a [OK] és a [Vissza] gombra.



Az indexfüles másolás kikapcsolása:
Koppintson a [Off] gombra.



4

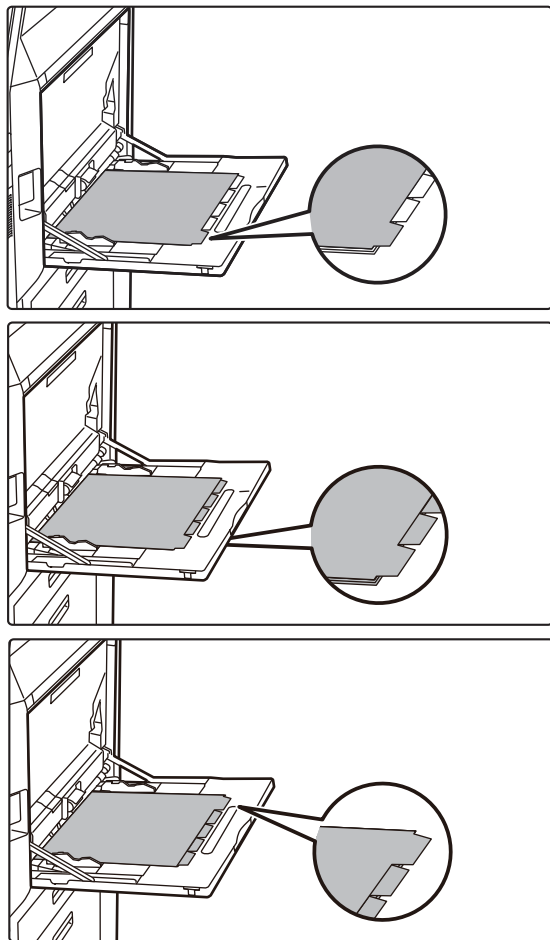

Töltse be az indexfüles papírt.

Az oldalsó tálca használatakor a papírt a nyomtatási oldalával lefelé helyezze be.

A papírokat úgy helyezze el, hogy az indexfüles oldaluk kerüljön utoljára a gépbe.

Miután behelyezte az indexfüles papírokat az oldalsó tálcába, a "[MÁSOLATOK KÉSZÍTÉSE AZ OLDALSÓ TÁLCA HASZNÁLATÁVAL \(3-40. oldal\)](#)".

Indexfüles másolás bal oldali kötéssel

Helyezze be az indexfüles papírt a 2. oldalával felfelé, hogy az első lap füle legyen a közelebbi oldalon.

Indexfüles másolás jobb oldali kötéssel

Helyezze be az indexfüles papírt a 2. oldalával felfelé, hogy az első lap füle legyen a hátoldalon.



A papír szélessége akár az A4-es lap szélessége (210 mm) plusz 20 mm (vagy 8-1/2" x 11" papír (8-1/2") plusz 5/8") is lehet.

5

Helyezze be az eredetit, majd érintse meg az [Előnézet] gombot.

Helyezze az eredetit az automatikus dokumentumadagoló tálcájába vagy a dokumentumüvegre.

[AUTOMATIKUS DOKUMENTUMADAGOLÓ \(1-36. oldal\)](#)

[DOKUMENTUMÜVEG \(1-42. oldal\)](#)



Az összes beállítás törléséhez:

Koppintson az [CA] gombra.

6

A másolás megkezdéséhez érintse meg a [Szín Start] vagy az [F/F Start] gombot.



POSZTER MÉRETŰ MÁSOLAT KÉSZÍTÉSE (TÖBBOLDALAS NAGYÍTÁS)

Ez a funkció a nagyított eredeti képet több lapra bontva másolja.

Például, egy A4 (8-1/2" x 11") méretű eredeti 8 db A3 (11" x 17") papírra nagyítható.

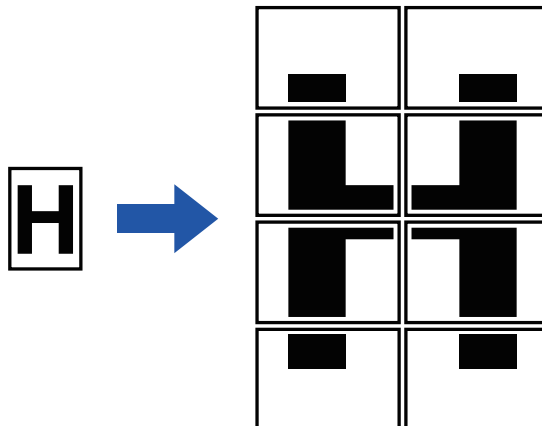

- Többoldalas nagyítás nem választható ki egyszerű módon.
- A többoldalas nagyítást az eredeti beolvasása előtt kell beállítani.
- Tegyen egy eredetit a dokumentumüvegre.
- Ha kiválasztotta a többoldalas nagyítást, a kép tájolása függőlegesre vált.
- A kép részleteinek átfedése
 - Az egyes másolatok szélein margó fut.
 - A másolatok érintkező szélein átfedő területek lesznek.
- A papírméret, a nagyított képhez szükséges lapok száma, valamint a méretarány automatikusan állítódik be a kiválasztott eredeti és nagyítási méret alapján. (A papírméret és a méretarány manuálisan nem állítható be.)

1

Koppintson az [Egyéb] gombra, majd a [Többoldalas nagyítás] gombra.

2

Válassza ki az [AB] vagy [Inch] fület aszerint, hogy poszter méretű nyomtatásnál melyik felel meg az eredeti méretének, majd koppintson meg az eredeti méretének megfelelő gombra.

Az eredeti méret gombra kattintáskor megjelennek a használható nagyítási méretek, a másolópapír mérete és a lapszám gombjai.



3

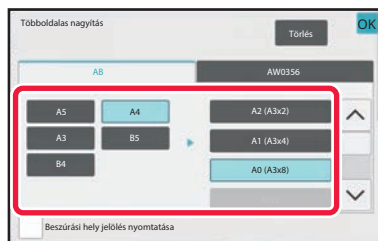

Koppintson annak a méretnek a gombjára, amelyre az eredeti nagyítani szeretné.

A kép tájolása jelenik meg.

Ha a beállításokkal végzett, koppintson az [OK] gombra.



A másolási kép és a margókeret nyomtatásakor állítsa a [Beszúrási hely jelölés nyomtatása] négyzetet értékre.



• **A többoldalas nagyítás törléséhez:**

Koppintson a [Törlés] gombra.

Bár a többoldalas nagyítás törlődik, az automatikusan kiválasztott arány érvényes marad.

• **Az arány 100%-ra való visszaállítása:**

Az arány menü megjelenítéséhez az alapképernyőn koppintson a [Copy Ratio] gombra, majd után koppintson a [100%] gombra.

4

Helyezze az eredetit a dokumentumüvegre a képernyőn megjelent tájolás szerint.

5

A másolás megkezdéséhez érintse meg a [Szín Start] vagy az [F/F Start] gombot.



TÜKÖRKÉP MÁSOLÁSA (TÜKÖRKÉP)

Ez a funkció az eredetiről tükörkép másolatokat készít.

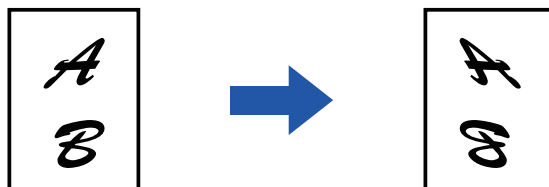

- Tükörkép nem választható ki egyszerű módon.
- Az eredeti beolvasása előtt állítsa be a Tükörképet.

1

Koppintson az [Egyéb] gombra, majd a [Tükörkép] gombra.

Az ikonon megjelenik egy pipa.
Ha a beállításokkal végezt, koppintson az [OK] gombra.



A tükörkép beállítás törléséhez:
A [Tükörkép] gombra koppintva távolítsa el a bejelölését.

2

Helyezze be az eredetit.

Helyezze az eredetit az automatikus dokumentumadagoló tálcájába vagy a dokumentumüvegre.
[AUTOMATIKUS DOKUMENTUMADAGOLÓ \(1-36. oldal\)](#)
[DOKUMENTUMÜVEG \(1-42. oldal\)](#)

3

A másolás megkezdéséhez érintse meg a [Szín Start] vagy az [F/F Start] gombot.



KIMENETI SZÍN ÉS DENZITÁSBELÉLLÍTÁSI FUNKCIÓK

INVERZ FEKETE-FEHÉR FUNKCIÓ HASZNÁLATA MÁSO LÁSKOR (INVERZ F/F)

Ez a funkció a fekete és fehér színek megfordítás révén negatív képet hoz létre másolás kor. Ez a funkció csak fekete-fehér másoláshoz használható.

A (rengeteg festéket felhasználó) nagy fekete területeket tartalmazó eredetik a festékfogyasztás csökkentése érdekében az Inverz fekete-fehér funkcióval is másolhatók.

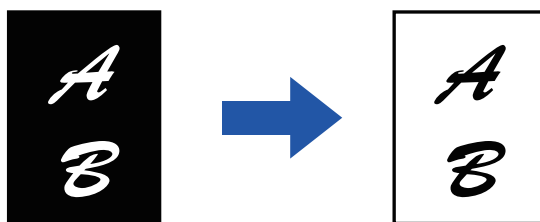

- Inverz F/F nem választható ki egyszerű módon.
- Az Inverz F/F funkciót a másolás megkezdése előtt kell beállítani.
- A funkció kiválasztásakor a megvilágítás "Megvilágítás/Eredeti típus" beállítása automatikusan "Szöveg" értékre vált.
- Ez a funkció néhány országban és régióban nem elérhető.



Ha ezt a funkciót kiválasztja, a [Szín Start] gomb nem használható.



1

Koppintson az [Egyéb] gombra, majd a [Inverz F/F] gombra.

Az ikonon megjelenik egy pipa.

Ha a beállításokkal végezt, koppintson a [Vissza] gombra.



Az Inverz F/F törlése:

A [Inverz F/F] gombra koppintva távolítsa el a bejelölését.

2

Helyezze be az eredetit.

Helyezze az eredetit az automatikus dokumentumadagoló tálcájába vagy a dokumentumüvegre.

[AUTOMATIKUS DOKUMENTUMADAGOLÓ \(1-36. oldal\)](#)

[DOKUMENTUMÜVEG \(1-42. oldal\)](#)



Az összes beállítás törléséhez:

Koppintson az [CA] gombra.

3

A másolás megkezdéséhez koppintson a [F/F Start] gombra.



A KÉPMINŐSÉG EGYSZERŰ BEÁLLÍTÁSA (GYORS KÉPMINŐSÉG BEÁLLÍTÁS)

Egyszerűen beállíthatja a képek és szöveg színét és körvonalát.





- Gyors képmínőség beállítás nem választható ki egyszerű módban.
- A gyors képmínőség beállítást az eredeti beolvasása előtt kell beállítani.

1

Koppintson az [Egyéb] gombra, majd a [Gyors képmínőség beállítás] gombra.

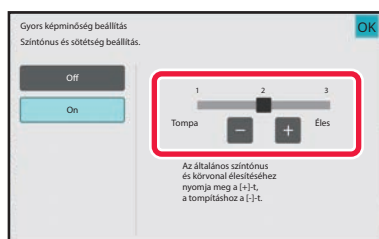
2



A képmínőség beállításához érintse meg a   lehetőséget, vagy csúsztassa el a csúszkát.

Ha a beállításokkal végzett, koppintson az [OK] gombra.



A gyors képmínőség beállítás törléséhez:
Koppintson a [Off] gombra.

3

Helyezze be az eredetit.

Helyezze az eredetit az automatikus dokumentumadagoló tálcájába vagy a dokumentumüvegre.

[AUTOMATIKUS DOKUMENTUMADAGOLÓ \(1-36. oldal\)](#)

[DOKUMENTUMÜVEG \(1-42. oldal\)](#)



Az összes beállítás törléséhez:
Koppintson az [CA] gombra.

4

A másolás megkezdéséhez érintse meg a [Szín Start] vagy az [F/F Start] gombot.



PIROS/ZÖLD/KÉK BEÁLLÍTÁSA A MÁSOLATOKON (RGB BEÁLLÍTÁS)

Ezzel a funkcióval a három színtkomponens közül – R (vörös), G (zöld) vagy B (kék) – bármelyiket erősítheti vagy gyengítheti.

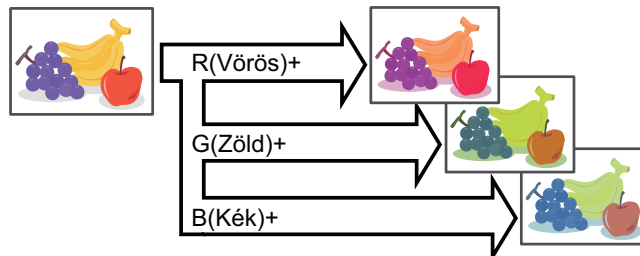

- RGB nem választható ki egyszerű módon.
- Az RGB értéket az eredeti beolvasása előtt kell megadni.

1

Koppintson az [Egyéb] gombra, majd a [RGB beállítás] gombra.

2

Koppintson a beállítani kívánt szín gombjára.

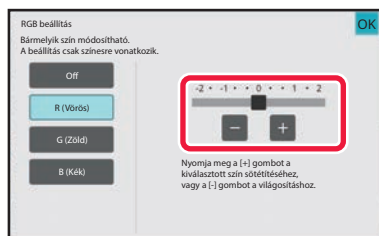
3

A **[-]** **[+]** színezés beállításához koppintson a gombra, vagy csúsztassa el a csúszkát.

Ha a beállításokkal végezt, koppintson az [OK] gombra.



- Csak egy színt lehet beállítani. (Ha beállít egy színt, majd egy másikra kattint, az első beállítása törlődik.)
- **Az RGB beállítás törléséhez:**
Koppintson a [Off] gombra.



4

Helyezze be az eredetit.

Helyezze az eredetit az automatikus dokumentumadagoló tálcájába vagy a dokumentumüvegre.

[AUTOMATIKUS DOKUMENTUMADAGOLÓ \(1-36. oldal\)](#)

[DOKUMENTUMÜVEG \(1-42. oldal\)](#)



Az összes beállítás törléséhez:

Koppintson az [CA] gombra.

5

A másolás megkezdéséhez koppintson a [Szín Start] gombra.



A KÉP ÉLESSÉGÉNEK BEÁLLÍTÁSA (ÉLESSÉG)

Ez a funkció módosítja az élességet, hogy élesebb vagy lágyabb képet hozhasson létre.

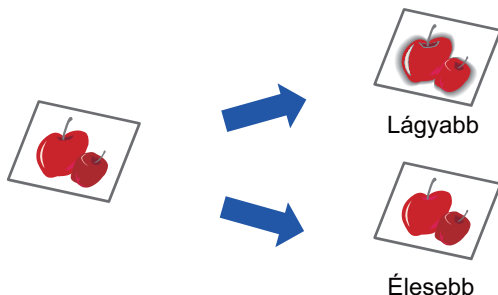

- Élesség nem választható ki egyszerű módban.
- Az élességet a másolás megkezdése előtt kell beállítani.

1

Koppintson az [Egyéb] gombra, majd a [Élesség] gombra.

2

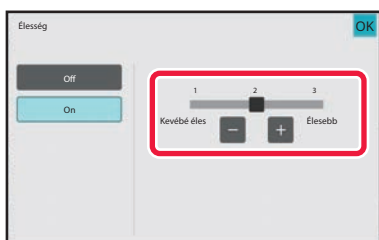

Az élesség beállításához koppintson a **- +** gombra, vagy csúsztassa el a csúszkát.

Élesebb körvonalak beállításához válassza a [Élesebb] lehetőséget, lágyabb körvonalakért válassza a [Kevébbé éles] lehetőséget.

Ha a beállításokkal végzett, koppintson az [OK] gombra.



Az élesség beállítások törléséhez:
Koppintson a [Off] gombra.

3

Helyezze be az eredetit.

Helyezze az eredetit az automatikus dokumentumadagoló tálcájába vagy a dokumentumüvegre.

[AUTOMATIKUS DOKUMENTUMADAGOLÓ \(1-36. oldal\)](#)

[DOKUMENTUMÜVEG \(1-42. oldal\)](#)



Az összes beállítás törléséhez:
Koppintson az [CA] gombra.

4

A másolás megkezdéséhez érintse meg a [Szín Start] vagy az [F/F Start] gombot.



A SZÍNEK BEÁLLÍTÁSA (SZÍNEGYENSÚLY)

Ez a funkció állítja be a színeket, tónust és színsűrűséget.

A [Szín] fülön beállíthatja a színes másolási beállításokat, a [F/F] fülön a fekete-fehér másolást.

Ha kiválasztja a [Szín] fület, a sárga, magenta, cián és fekete színek denzitása három tartományra oszlik, és beállíthatja az egyes tartományok denzitását. Ha szükséges, beállíthatja mindhárom denzitás tartományt egyszerre.

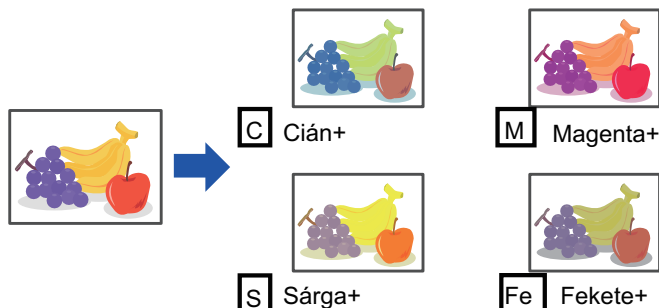

- Színegyensúly nem választható ki egyszerű módon.
- A színegyensúlyt a másolás megkezdése előtt kell beállítani.

1

Koppintson az [Egyéb] gombra, majd a [SzínKiegyenlítés] gombra.

2

Koppintson a beállítani kívánt üzemmódhoz tartozó fülre.



3

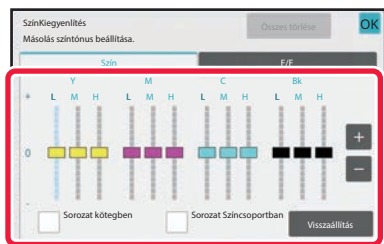

A gombra **- +** koppintva, vagy a csúszka elcsúsztatásával állítsa be a színegyensúlyt.

- Ha mindegyik színt külön kívánja beállítani a [Szín] fülön, a [Sorozat kötegben] jelölőnégyzetét állítsa értékre.
- Ha minden egyes szín tartományát külön kívánja beállítani, a [Sorozat Színcsoportban] jelölőnégyzetét állítsa értékre.
- Mindegyik tartomány külön történő beállításához a [F/F] fülön, a [Sorozat kötegben] jelölőnégyzetét állítsa értékre.
- A csúszka beállításához a **- +** gombokkal, koppintson a beállítani kívánt csúszkára, majd érintse meg a **- +** gombokat.
- Ha a beállításokkal végzett, koppintson az [OK] gombra.



Az aktuális fül színegyensúlyának visszaállítása alapértelmezett színegyensúlyra:

Koppintson a [Visszaállítás] gombra.

Az összes jelenleg módosítás alatt lévő fokozat értékei visszaállnak az alapértelmezett színegyensúly-értékeikre.

4

Helyezze be az eredetit.

Helyezze az eredetit az automatikus dokumentumadagoló tálcájába vagy a dokumentumüvegre.

[AUTOMATIKUS DOKUMENTUMADAGOLÓ \(1-36. oldal\)](#)

[DOKUMENTUMÜVEG \(1-42. oldal\)](#)

5

A másolás megkezdéséhez érintse meg a [Szín Start] vagy az [F/F Start] gombot.



A MÁSOLAT FÉNYESSÉGÉNEK BEÁLLÍTÁSA (FÉNYESSÉG)

Ez a funkció módosítja egy színes másolat fényességét.

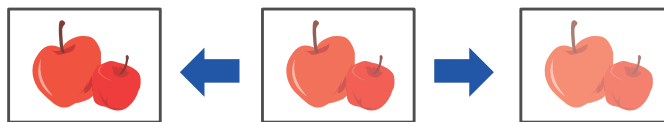

- Fényesség nem választható ki egyszerű módon.
- A fényességet a másolás megkezdése előtt kell beállítani.

1

Koppintson az [Egyéb] gombra, majd a [Fényesség] gombra.

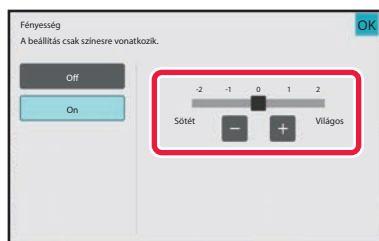
2

A fényesség beállításához koppintson a **- +** gombra, vagy csúsztassa el a csúszkát.

Ha a beállításokkal végezt, koppintson egymás után a [OK] és a [Vissza] gombra.



A fényesség beállítás törléséhez:
Koppintson a [Off] gombra.

3

Helyezze be az eredetit.

Helyezze az eredetit az automatikus dokumentumadagoló tálcájába vagy a dokumentumüvegre.

[AUTOMATIKUS DOKUMENTUMADAGOLÓ \(1-36. oldal\)](#)

[DOKUMENTUMÜVEG \(1-42. oldal\)](#)



Az összes beállítás törléséhez:
Koppintson az [CA] gombra.

4

A másolás megkezdéséhez koppintson a [Szín Start] gombra.



A MÁSOLOT INTENZITÁSÁNAK BEÁLLÍTÁSA (INTENZITÁS)

Ez a funkció módosítja egy színes másolat intenzitását (telítettségét).

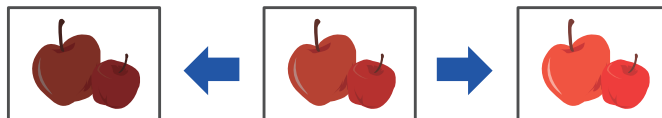

- Intenzitás nem választható ki egyszerű módban.
- Az intenzitás beállítását az eredeti beolvasása előtt kell beállítani.



A funkció nem kombinálható a [Másolat másolása] vagy a [Szín Tónus Feljavítás] funkciókkal a Megvilágítás menüben.

1

Koppintson az [Egyéb] gombra, majd a [Intenzitás] gombra.

2

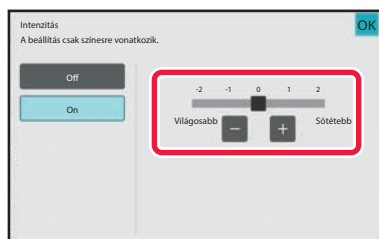

Állítsa be az intenzitást a **- +** gomb megérintésével, vagy a csúszka elcsúsztatásával.

Ha a beállításokkal végezt, koppintson a [OK] és [Vissza] gombra.



Az intenzitás beállítás törléséhez:
Koppintson a [Off] gombra.

3

Helyezze be az eredetit.

Helyezze az eredetit az automatikus dokumentumadagoló tálcájába vagy a dokumentumüvegre.
[AUTOMATIKUS DOKUMENTUMADAGOLÓ \(1-36. oldal\)](#)
[DOKUMENTUMÜVEG \(1-42. oldal\)](#)



Az összes beállítás törléséhez:
Koppintson az [CA] gombra.

4

A másolás megkezdéséhez koppintson a [Szín Start] gombra.



KÉNYELMI MÁSOLÁSI FUNKCIÓK

A MÁSOLÁS MEGSZAKÍTÁSA

Ez a funkció felfüggeszti a folyamatban lévő feladatot, hogy előbb a másolás megszakításával megadott eredetit nyomtathassa ki.

Amikor sürgősen kell másolnia és a gép egy hosszabb másolási vagy egyéb feladatot végez, használja a másolás megszakítása funkciót.



- A [Megszakítás] gomb az eredetik beolvasása során nem látható.
- A folyamatban lévő feladat beállításaitól függően előfordulhat, hogy nem jelenik meg a [Megszakítás] gomb.
- A másolás megszakítása funkció nem használható a következő funkciókkal együtt: egyesítés, tandem másolás, könyvmásolás, kártyakép többoldalas nagyítás, eredeti számlálás, próbanyomat, beállítás előnézete és könyv felosztás.
- Ha a dokumentumüveget használja a másolás megszakításához, nem választhatja ki a könyv, borítók/közlapok funkciókat vagy a többoldalas beállítást.
Ha Önnek ezek közül a funkciók közül valamelyikre szüksége van, használja az automata dokumentumadagolót.

1**Koppintson a [Megszakítás] gombra.**

Megjelenik a megszakítás mód képernyő.

**Ha aktív a felhasználó hitelesítés:**

A felhasználó hitelesítés képernyő megjelenítéséhez érintse meg a [Megszakítás] gombot. Adja meg a bejelentkezési nevet és a jelszót a felhasználó hitelesítéséhez.

2**Helyezze be az eredetit.**

Helyezze az eredetit az automatikus dokumentumadagoló tálcájába vagy a dokumentumüvegre.

[AUTOMATIKUS DOKUMENTUMADAGOLÓ \(1-36. oldal\)](#)

[DOKUMENTUMÜVEG \(1-42. oldal\)](#)

3**Állítsa be a másolási beállításokat.**

A másolás megszakításának visszavonásához koppintson a [Törlés] gombra.



4

A megszakításos másolás megkezdéséhez kattintson a [Szín Start] vagy a [F/F Start] gombra.

Ha a másolásmegszakítási feladat kész, a megszakított feladat folytatódik.



A másolás megszakítása funkció nem jeleníti meg a beolvasott eredeti előnézetét.



ADATKÜLDÉS MÁSOLÁS KÖZBEN

Ezzel a funkcióval másolás közben faxot küldhet, e-mailt küldhet egy csatolt képpel, vagy adatokat menthet egy hálózati meghajtóra.



A rendeltetési helyet előre el kell tárolnia a címtárban.

[CÍMEK MENTÉSE KÖZVETLEN BEVITELLEL \(6-19. oldal\)](#)

A fax- és képküldés a másolás után indul el, és a küldés beállításai ugyanazok, mint a másoláséi.

Megjegyzendő, hogy egyes funkciók nem biztos hogy ugyanazt az eredményt adják, mint a másolás.

1

Koppintson a [Részletes] gombra, hogy normál módra váltson.

[EGYSZERŰ MÓD \(3-3. oldal\)](#)

2

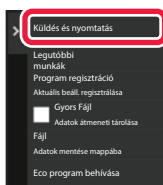

A műveleti panelen koppintson az [Küldés és nyomtatás] gombra.

3

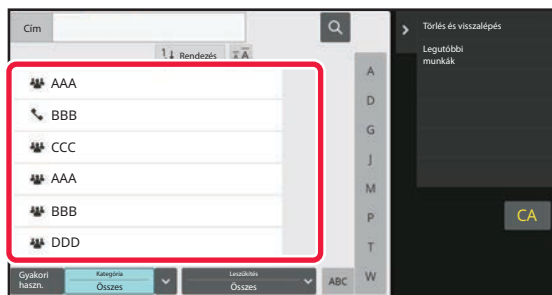

Válasszon címzettet a címtárból.

["Kontaktok" vagy "Csoport" kiválasztása \(6-16. oldal\)](#)

A címzett kiválasztása után koppintson a [Cím bevitel] gombra.



- A cím beírásához használhatja a szoftveres billentyűzetet. Ha nem találja a címzettet a címtárban, vegye fel a címtárba.
- Nem választható ki Internet Fax cím.

4

Helyezze be az eredetit.

Helyezze az eredetit az automatikus dokumentumadagoló tálcájába vagy a dokumentumüvegre.

[AUTOMATIKUS DOKUMENTUMADAGOLÓ \(1-36. oldal\)](#)

[DOKUMENTUMÜVEG \(1-42. oldal\)](#)



5

Szükség szerint állítsa be a másolatokat.

A készülék ezeket a másolási beállításokat fogja használni faxküldéskor. Ugyanakkor a funkció függvényében előfordulhat, hogy bizonyos beállításokat nem lehet elérni.



Az [Előnézet] gombra koppintva megtekintheti a beolvasott eredeti előnézeti képét.

6

A másolás megkezdéséhez érintse meg a [Szín Start] vagy az [F/F Start] gombot.

A másolás után elindul a küldés.



A másolást követően és a küldés előtt nincs lehetőség a beállítások megtekintésére.

MÁSOLÁSI FELADATOK

Ha megérinti a feladatállapot kijelzőt, egy listában megjelennek a feladatok. Ha egy másolási feladat állapotát szeretné ellenőrizni, koppintson a [Nyomtatás] fülre.

Ha feladatokat kíván leállítani vagy törölni, vagy prioritásos feldolgozást szeretne elvégezni, olvassa el a következő pontokat: "[FELADATOK LEÁLLÍTÁSA/TÖRLÉSE. PRIORITÁSOS FELDOLGOZÁS ÉS ÁLLAPOT ELLENŐRZÉSE \(2-63. oldal\)](#)".

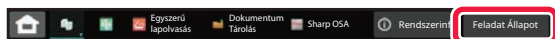



PROGRAMOK

A programokat a normál mód alapképernyőjén állíthatja be.

[EGYSZERŰ MÓD \(3-3. oldal\)](#)



A programok nem tárolhatók egyszerű módban.

PROGRAMOK TÁROLÁSA

Ez a funkció együttesen programként tárolja a másolási beállításokat. A tárolt program egy egyszerű művelettel behívható.

További információkat a programok behívásáról a "[PROGRAMOK VISSZAKERESÉSE \(3-162. oldal\)](#)" részben talál.

Tegyük fel például, hogy archiválási céllal havonta egyszer A3 (11" x 17") méretű CAD-rajzokat másol a következő beállításokkal:

- Az A3 (11" x 17") méretű CAD-rajzokat A4 (8-1/2" x 11") méretűre kicsinyíti.
- Hogy felére csökkentse a papírfelhasználást, a duplex másolást használja.
- Margóeltolással megfelelő margót készít a lefűzőlyukak számára.

A3 (11" x 17") méretű CAD rajzok

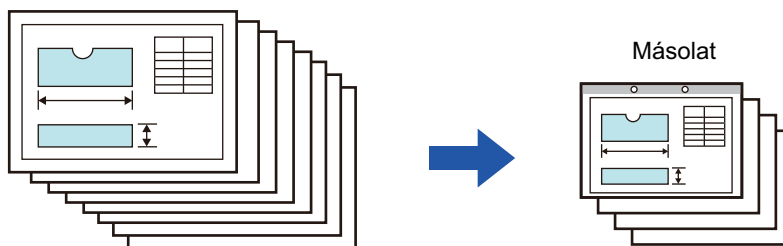



Ha nem tárolt munkaprogramot	Ha tárolt munkaprogramot
<p>Beállítja az A3 (11" x 17") méret A4 (8-1/2" x 11") méretre kicsinyítését.</p> <p>↓</p> <p>Módosítja a megvilágítási beállítást.</p> <p>↓</p> <p>Beállítja a kétoldalas másolást.</p> <p>↓</p> <p>Beállítja a margókat.</p> <p>↓</p> <p>Megadja a lefűzőlyukak beállításait.</p> <p>↓</p> <p>Koppintson a [Szín Start] vagy a [F/F Start] gombra.</p>	<p>Tárolt program visszakeresése.</p> <p>↓</p> <p>Koppintson a [Szín Start] vagy a [F/F Start] gombra.</p>
<p>A rajzok másolása minden hónapban hosszadalmas, mert a fenti beállításokat ki kell választani. Ráadásul időnként hibák keletkeznek a beállítások kiválasztásakor, így az elrontott példányokat újra kell másolni.</p>	<p>A beállításokat a gép egy programban tárolja, így egyetlen gombnyomással kiválaszthatók. Ez a megoldás egyszerű és gyors. Ráadásul a beállításokat a gép tárolja, így nem fordulhat elő hiba, és nem szükséges az elrontott példányokat újramásolni.</p>



- Legfeljebb 48 program tárolható.
- A programbeállítások tárolva lesznek, még az áramellátás kikapcsolása esetén is.
- Programok tárolhatók a kezdőképernyőn vagy kedvencként gyorsgomb formájában is, és így gyorsan előhívhatók.

1

Adja meg a tárolandó másolási funkciót.



Az alapképernyőn, a kezelőpanelen koppintson a [Program regisztráció] gombra.

2

A műveleti panelen koppintson az [Program regisztráció] gombra.



3

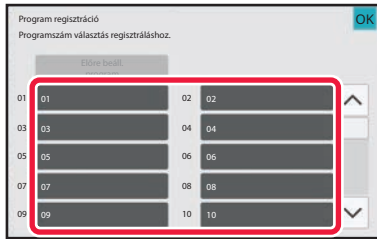

Koppintson egy használaton kívül levő gombra.

A tárolt programmal rendelkező gomb színesen jelenik meg. Koppintson egy programot még nem tároló gombra.



Ha a programnak nem ad nevet, a készülék automatikusan egy sorozatszámot rendel hozzá.

4

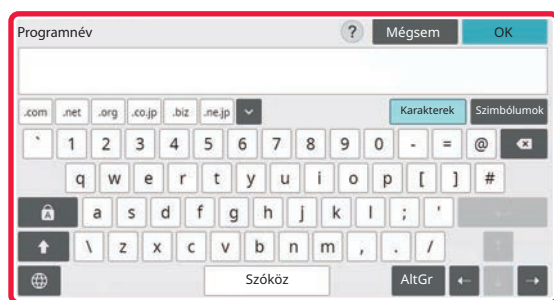

Nevezze el a programot, majd koppintson az [OK] gombra.

Megjelenik egy regisztrációs üzenet.

5

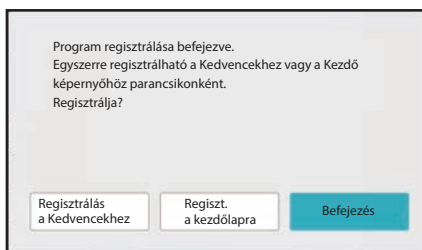

Válassza ki, hogy a programot az alapképernyőre illetve a kedvencek közé helyezi-e vagy nem.

A nyomtatási beállítások megadásakor a kívánt értéket kiválaszthatja az előre beállított szövegek közül, vagy használhatja a szoftveres billentyűzetet is. Emellett kinyomtathatja a sorozatszámot és a fiók feladatazonosítót is.

A beállítás elvégzése után koppintson egymás után a [OK] és a [Vissza] gombra.



- Ha a felhasználó hitelesítés engedélyezett, akkor a program parancsikóját a rendszer elhelyezi az alapképernyőre vagy a kedvencek közé.
- Ha a felhasználói hitelesítés nincs bekapcsolva, megjelenik a rendszergazda jelszó-beviteli képernyő. A rendszergazda jelszó megadása után a regisztráció befejeződik.
- A másolatok száma nem tárolható.



PROGRAMOK VISSZAKERESÉSE

1

A műveleti panelen kattintson az [Program behívása] gombra.

2

Kattintson a visszakeresni kívánt programhoz tartozó gombra.



A műveleti panelen a [Kedvenc regisztrálása] vagy a [Regiszt. a kezdőlapra] gombra kattintva elhelyezheti a program parancsikóját a kedvencek közé vagy a kezdőképernyőre.



PROGRAMOK TÖRLÉSE ÉS ÁTNEVEZÉSE

Ez a szakasz azt mutatja be, hogyan törölheti egy program másolási beállításait, és nevezheti át a programot.



A már tárolt program nem törölhető.

Programok törlése

1

A műveleti panelen kattintson az [Program behívása] gombra.

2

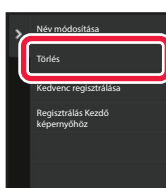

A műveleti panelen kattintson az [Törlés] gombra.

3

Kattintson a törölni kívánt program gombjára, majd kattintson a [Törlés] gombra.



Programok átnevezése

1

A műveleti panelen kattintson az [Program behívása] gombra.

2

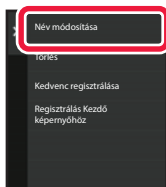

A műveleti panelen kattintson az [Név módosítása] gombra.

3

Kattintson a megfelelő programra, majd nevezze át a programot. Ezután kattintson az [OK] gombra.

Ha a beállításokkal végezt, kattintson az [OK] gombra.



NYOMTATÓ

A GÉP NYOMTATÓ FUNKCIÓJA

NYOMTATÓ FUNKCIÓ	4-3
Windows-környezet	4-3
macOS környezet.....	4-3

NYOMTATÁS WINDOWS KÖRNYEZETBEN

ALAPVETŐ NYOMTATÁSI ELJÁRÁS	4-4
NYOMTATÓ-ILLESZTŐPROGRAM	
BEÁLLÍTÓKÉPERNYŐ / HIVATKOZÁS A SUGÓRA.....	4-6
A PAPIR KIVÁLASZTÁSA	4-8
NYOMTATÁS BORÍTÉKRA.....	4-9
NYOMTATÁS A FELHASZNÁLÓI HITELESÍTÉSI FUNKCIÓ ENGEDÉLYEZÉSEKOR	4-10
GYAKRAN HASZNÁLT FUNKCIÓK	4-12
BEÁLLÍTÁSOK MENTÉSE NYOMTATÁSKOR.....	4-12
MENTETT BEÁLLÍTÁSOK HASZNÁLATA.....	4-13
A NYOMTATÓ MEGHAJTÓ ALAPÉRTELMEZETT BEÁLLÍTÁSAINAK MÓDOSÍTÁSA.....	4-14
KEDVENC BEÁLLÍTÁSOK MEGOSZTÁSA A SZERVER ÉS A KLIENS KÖZÖTT	4-15

NYOMTATÁS macOS KÖRNYEZETBEN

ALAPVETŐ NYOMTATÁSI ELJÁRÁS	4-17
A PAPIR KIVÁLASZTÁSA	4-19
NYOMTATÁS BORÍTÉKRA	4-20
NYOMTATÁS A FELHASZNÁLÓI HITELESÍTÉSI FUNKCIÓ ENGEDÉLYEZÉSEKOR	4-21

GYAKRAN HASZNÁLT FUNKCIÓK

SZÍNES MÓD VÁLASZTÁSA	4-23
A FELBONTÁS KIVÁLASZTÁSA	4-26
KÉTOLDALAS NYOMTATÁS	4-27
A NYOMTATÁSI KÉP PAPIRHOZ IGAZÍTÁSA	4-30
TÖBB OLDAL NYOMTATÁSA EGY LAPRA	4-33
NYOMTATÁS AZ ÜRES OLDALAK KIHAGYÁSÁVAL	4-36
KIMENET TŰZÉSE/KIMENET LYUKASZTÁSA	4-37
Tűzés funkció	4-37
Lyukasztás funkció.....	4-38

KÉNYELMI NYOMTATÁSI FUNKCIÓK

KÉNYELMI FUNKCIÓK BROSÚRA ÉS POSZTER KÉSZÍTÉSÉHEZ	4-41
KÉSZÍTSEN BROSÚRÁT (KÖNYV/GERINCTŰZÉS) 4-41	
NYOMTATÁS MARGÓELTOLÁS BEÁLLÍTÁSSAL (MARGÓ)	4-45
NAGY POSZTER KÉSZÍTÉSE (POSZTERNYOMTATÁS).....	4-47
A KÉPMÉRET ÉS TÁJOLÁS BEÁLLÍTÁSÁRA SZOLGÁLÓ FUNKCIÓK	4-48
PÁROS ÉS PÁRATLAN OLDALAK NYOMTATÁSI POZÍCIÓINAK EGYMÁSTÓL FÜGGETLEN BEÁLLÍTÁSA (NYOMTATÁSI POZÍCIÓ).....	4-48
A NYOMTATÁSI KÉP ELFORGATÁSA 180 FOKKAL (ELFORGATÁS 180 FOKKAL)	4-49
A NYOMTATÁSI KÉP NAGYÍTÁSA/KICSINYÍTÉSE (ZOOM BEÁLLÍTÁS/NAGYÍTÁS VAGY KICSINYÍTÉS).....	4-51
A VONALVASTAGSÁG (SZÉLESSÉG) BEÁLLÍTÁSA ..	4-53
TÜKÖRKÉP NYOMTATÁSA (TÜKÖRKÉP MEGFORDÍTÁSA/VIZUÁLIS HATÁSOK).....	4-59
SZÍNES MÓD KORREKCIÓ FUNKCIÓ	4-61
A KÉP FÉNYESSÉGÉNEK ÉS KONTRASZTJÁNAK BEÁLLÍTÁSA (SZÍNKORREKCIÓ BEÁLLÍTÁSAI).....	4-61
HALVÁNY SZÖVEG ÉS VONALAK NYOMTATÁSA FEKETE SZÍNNEL (SZÖVEG FEKETÉN/VEKTOR FEKETÉN).....	4-62
A KÉPTÍPUSNAK MEGFELELŐ SZÍNBEÁLLÍTÁSOK KIVÁLASZTÁSA (SPECIÁLIS SZÍNBEÁLLÍTÁSOK) ..	4-63
SZÖVEGET ÉS KÉPET KOMBINÁLÓ FUNKCIÓK	4-66
VÍZJEL HOZZÁADÁSA A KINYOMTATOTT OLDALAKHOZ (VÍZJEL)	4-66
KÉP NYOMTATÁSA A NYOMTATOTT ADATOKRA (BÉLYEGZŐKÉP).....	4-68
EGYEDI KÉP REGISZTRÁLÁSA	4-69
ÁTFEDŐ FIX ŰRLAP NYOMTATÁSA A NYOMTATOTT ADATOKRA (ÁTFEDÉSEK)	4-70
PÉLDÁNYSZÁM BEÍRÁSA (PÉLDÁNY BÉLYEGZŐ) 4-73	
SPECIÁLIS CÉLÚ NYOMTATÁSI FUNKCIÓK	4-74
ADOTT OLDALAK NYOMTATÁSA ELTÉRŐ PAPIRRA (MÁSFAJTA PAPIR).....	4-74
KÖZLAPOK HOZZÁADÁSA VETÍTŐFÓLIÁRA TÖRTÉNŐ NYOMTATÁS ESETÉN (KÖZLAP BESZÚRÁS)	4-77
ELVÁLASZTÓ OLDALAK BESZÚRÁSA MUNKÁK VAGY MÁSOLATOK KÖZÉ	4-79
MÁSOLAT NYOMTATÁSA (MÁSOLAT).....	4-81
SZÖVEG NYOMTATÁSA TABULÁLT PAPIR INDEXFÜLEIRE (INDEXFÜLES PAPIR BEÁLLÍTÁSAI/TABULÁLT PAPIRRA NYOMTATÁS).....	4-83





KÉTOLDALAS NYOMTATÁS MEGHATÁROZOTT OLDALAKKAL A PAPIR ELÜLSŐ OLDALÁRA (FEJEZET KÖZLAPOK) 4-86

A KINYOMTATOTT PAPIR FÉLBEHAJTÁSA (HAJTOGATÁS) 4-87

ELŐRE BEÁLLÍTOTT ADATOK BEILLESZTÉSE MINDEN OLDAL ELÉ VAGY UTÁN (KÖZTES LAPOK) 4-93

UGYANAZON KÉP NYOMTATÁSA TÉGLA MINTÁBAN (ISMÉTLÉSES NYOMTATÁS) 4-95

MINTAADATOK NYOMTATÁSA (REJTETT MINTA NYOMTATÁSA) 4-96

A MEGJELENÍTÉSI MÓDSZER MÓDOSÍTÁSA ÉS JPEG KÉPEK NYOMTATÁSA (HASZNÁLJON ILLESZTŐPROGRAMOT A JPEG KÉPEK MEGJELENÍTÉSÉHEZ) 4-98

NYOMTATÁSI TERÜLET MAXIMÁLIZÁLÁSA PAPIRON (NYOMTATÁSI TERÜLET) 4-99

NYOMTATÁS MEGNÖVELT FELBONTÁSSAL (SIMÍTÁS) 4-100

KÉNYELMI NYOMTATÁSI FUNKCIÓK 4-101

KÉT GÉP HASZNÁLATA NAGY TERJEDELMŰ NYOMTATÁSI FELADAT KINYOMTATÁSÁHOZ (TANDEM NYOMTATÁS) 4-101

NYOMTATÓFÁJLOK MENTÉSE ÉS HASZNÁLATA (MEGŐRZÉS/DOKUMENTUMTÁROLÁS) 4-103

AZ ÖSSZES TÁROLT ADAT AUTOMATIKUS KINYOMTATÁSA 4-106

EGYIDEJŰ NYOMTATÁS ÉS KÜLDÉS 4-107

NYOMTATÁS ILLESZTŐPROGRAM NÉLKÜL

A NYOMTATHATÓ FÁJLOK KITERJESZTÉSEI 4-108

FTP SZERVEREN LÉVŐ FÁJL KÖZVETLEN NYOMTATÁSA 4-109

USB MEMÓRIÁN TÁROLT FÁJL KÖZVETLEN NYOMTATÁSA 4-111

HÁLÓZATI MAPPÁBAN LÉVŐ FÁJL KÖZVETLEN NYOMTATÁSA 4-113

KÖZVETLEN NYOMTATÁS SZÁMÍTÓGÉPRŐL 4-118

NYOMTATÁSI FELADAT BENYÚJTÁSA 4-118

FTP NYOMTATÁS 4-120

E-MAIL NYOMTATÁSA 4-120

Univerzális nyomtatás 4-123

MIelőTT CSATLAKOZNA AZ UNIVERZÁLIS NYOMTATÁS SZOLGÁLTATÁSHOZ 4-123

Universal Print beállítások 4-124

Készülék regisztrálása az Azure Active Directory könyvtárban 4-124

Készülék regisztrálása az egyes kliens számítógépekkel ... 4-124

Törlés az Azure Active Directory könyvtárból 4-124

NYOMTATÁSI FELADATOK

A NYOMTATÁSI ÁLLAPOT ELLENŐRZÉSE 4-126

TITKOSÍTOTT PDF FÁJL NYOMTATÁSA 4-126

VÁLTÁS ÉS NYOMTATÁS MÁS PAPIRMÉRETE, HA KIFOGY A PAPIR 4-127

HÁLÓZATI NYOMTATÁS FUNKCIÓ

HÁLÓZATI NYOMTATÁS FUNKCIÓ 4-128

CSOPORTON BELÜLI NYOMTATÁS 4-128

A HÁLÓZATI NYOMTATÁS FUNKCIÓ HASZNÁLATA ELŐTT 4-130

A készüléken megadandó beállítások 4-130

Az elsődleges egység nyomtató-illesztőprogramjának telepítése 4-131

A HÁLÓZATI NYOMTATÁS FUNKCIÓ HASZNÁLATA 4-132

Feladat tárolása az elsődleges egységen a számítógépről 4-132

Az elsődleges egységen tárolt feladat nyomtatása/törlése másodlagos egységről 4-135

FÜGGELÉK

NYOMTATÓ-ILLESZTŐPROGRAM ADATOK LISTÁJA 4-137

SZÁMLAKÓD MEGADÁSA A NYOMTATÓ-ILLESZTŐPROGRAMMAL 4-142

A SZÁMLAKÓD ENGEDÉLYEZÉSE 4-142

HITELESÍTÉS EGYPONTOS BEJELENTKEZÉSEL ... 4-144

BEÁLLÍTÁSOK 4-144



A GÉP NYOMTATÓ FUNKCIÓJA

NYOMTATÓ FUNKCIÓ

A gép alapértelmezés szerint rendelkezik színes nyomtatás funkcióval. Számítógépről történő nyomtatáshoz nyomtató-illesztőprogramot kell telepíteni.

Az alábbi táblázatból megállapíthatja, hogy az Ön környezetében melyik nyomtató-illesztőprogramot kell alkalmazni.

Windows-környezet

Nyomtató-illesztőprogram típusa

PCL6

A gép támogatja a Hewlett-Packard PCL6 nyomtatóvezérlő-nyelvét.

PS (BP-50C26/BP-50C31/BP-50C36/BP-50C45/BP-50C55/BP-50C65/BP-55C26 esetében PS3 bővítőkészlet szükséges.)

- Ez a nyomtató-illesztőprogram támogatja az Adobe által kifejlesztett PostScript 3 lapleíró nyelvet.
- Ha a Windows standard PS nyomtató-illesztőprogramját kívánja használni, akkor a PPD illesztőprogramot kell használnia.



- A nyomtató-illesztőprogram Windows környezetben történő telepítéséhez és a beállítások konfigurálásához lásd a Szoftvertelepítési útmutatót.
- A Felhasználói kézikönyv főleg a PCL6 nyomtató-illesztőprogram képernyőin keresztül mutatja be, hogyan lehet Windows környezetben nyomtatni. A nyomtató-illesztőprogram képernyői az Ön által használt nyomtató-illesztőprogramtól függően némileg eltérőek lehetnek.

macOS környezet

Nyomtató-illesztőprogram típusa

PS (BP-50C26/BP-50C31/BP-50C36/BP-50C45/BP-50C55/BP-50C65/BP-55C26 esetében PS3 bővítőkészlet szükséges.)

PS Ez a nyomtató-illesztőprogram támogatja az Adobe által kifejlesztett PostScript 3 lapleíró nyelvet és PPD fájlt használ.



- A nyomtató-illesztőprogram macOS környezetben történő telepítéséhez és a beállítások konfigurálásához lásd a Szoftvertelepítési útmutatót.
- A macOS környezethez bemutatott képernyők és eljárások magyarázatai általában macOS 11 verzió használatát, valamint PPD nyomtatóillesztő telepítését feltételezik. A képernyők az operációs rendszer vagy a használt alkalmazás verziójától függően különbözőek lehetnek.



Ha a gép figyelmeztető oldalt nyomtatott

Ha egy nyomtatási feladat nem végezhető el a megadott beállítások szerint, és az ok nem jelenik meg a kezelőpulton, akkor a gép kinyomtatja a hiba okát ismertető figyelmeztető oldalt. Olvassa el az üzenetet, és tegye meg a szükséges intézkedést. Figyelmeztető oldalt nyomtat ki a gép például az alábbi esetekben:

- A nyomtatási adat mérete nagyobb a memóriában tárolható mennyiségnél.
- Olyan funkciót választott ki, amelyet a rendszergazda letiltott.



NYOMTATÁS WINDOWS KÖRNYEZETBEN

ALAPVETŐ NYOMTATÁSI ELJÁRÁS

A következő példa bemutatja, hogyan nyomtasson ki egy dokumentumot a Windows egyik alap kiegészítő alkalmazásából, a "WordPad" nevű programból.

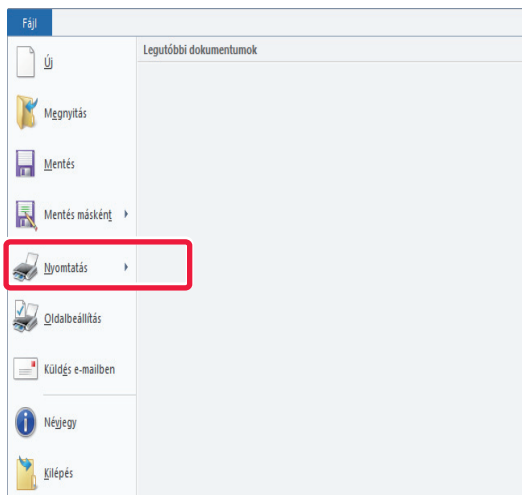

- A nyomtatás végrehajtásához használt menü az alkalmazástól függően eltérő lehet.
- A nyomtató-illesztőprogram tulajdonságok ablakát megnyitó gomb alkalmazástól függően változhat (általában [Tulajdonság] vagy [Beállítások]).
- A készülék neve a [Nyomtató] menüben általában [BP-xxxx]-ként jelenik meg. (az "xxxx" olyan karaktersor, amely a típustól függően változik.)

1

A WordPad [Fájl] menüjéből válassza ki a [Nyomatás] pontot.

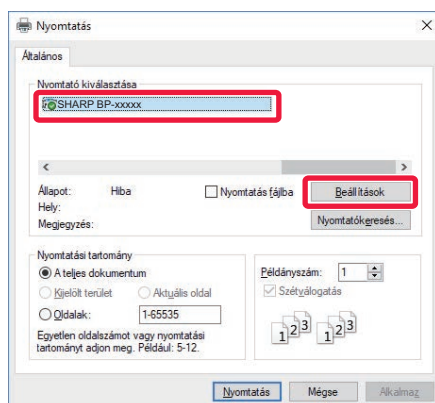
2

Válassza ki a készüléknek megfelelő nyomtató-illesztőprogramot, majd kattintson a [Beállítások] gombra.

A nyomtató-illesztőprogram tulajdonságok ablakát megnyitó gomb alkalmazástól függően változhat (általában [Tulajdonság] vagy [Beállítások]).



3

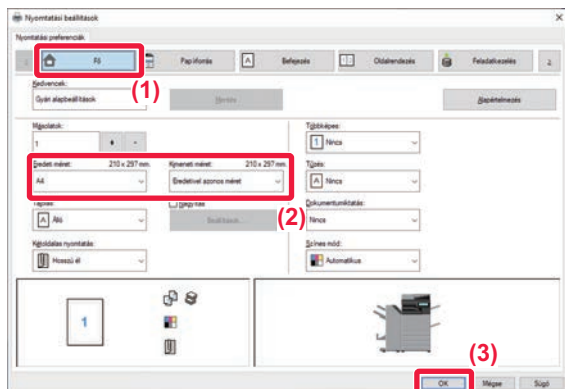

Válassza ki a nyomtatási beállításokat.

(1) Kattintson a [Fő] fülre.

(2) Válassza ki az eredeti méretet.

•A menüből legfeljebb hét felhasználó által definiált méretet vehet fel. Eredeti méret eltárolásához válassza ki a menüből az [Egyedi papír] opciót, vagy a [Felhasználó1] és [Felhasználó7] közötti opciók közül bármelyiket, és kattintson az [OK] gombra.

•A beállítások kiválasztásához más fülken kattintson a kívánt fülre, majd válassza ki a beállításokat.

[NYOMTATÓ-ILLESZTŐPROGRAM BEÁLLÍTÓKÉPERNYŐ / HIVATKOZÁS A SUGÓRA \(4-6. oldal\)](#)

•Ha az eredeti méret nagyobb mint a készülék által támogatott legnagyobb papírméret, válassza ki a papírméretet a nyomtatáshoz a "Kimeneti méret" pontban.

•Ha a "Eredeti méret" mérettől eltérő "Kimeneti méret" méretet választ ki, a nyomtatási kép módosul, hogy megfeleljen a kiválasztott papírméretnek.

(3) Kattintson a [OK] gombra.

4

Kattintson a [Nyomtatás] gombra.

Elkezdődik a nyomtatás.



NYOMTATÓ-ILLESZTŐPROGRAM BEÁLLÍTÓKÉPERNYŐ / HIVATKOZÁS A SUGÓRA

A nyomtató-illesztőprogram 9 fülből áll. Kattintson az egyes fülekre, hogy az adott fül beállításait kiválassza. A beállításokra vonatkozó információkat a Súlyó képernyőn tekintheti meg. Kattintson a képernyő alsó, jobb sarkában található [Súlyó] gombra.

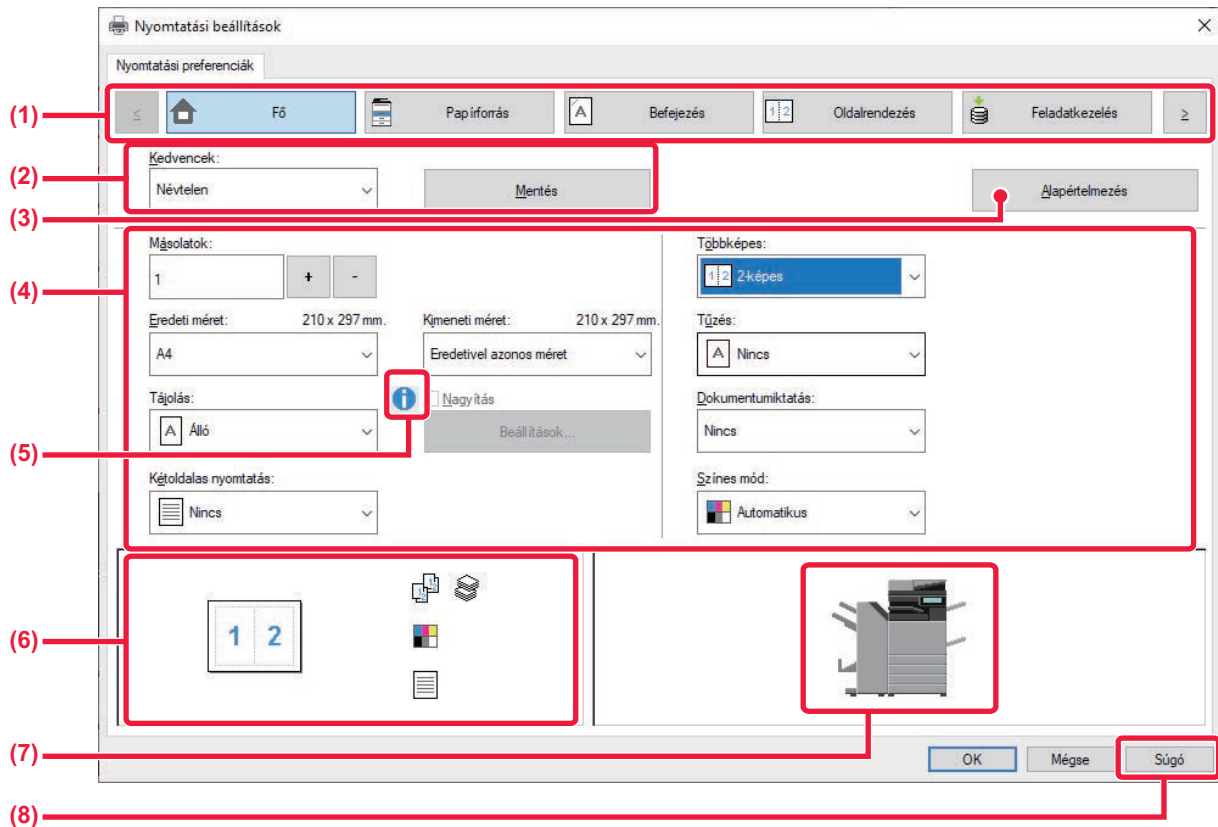

(1) Füleik: Kattintson a gombokra, a megjelenített fülleik váltogatásához.

- [Fő]: A gyakran használt funkciók ezen a fülön vannak feltüntetve. A beállítások más füleken is megjelennek, és egy adott fülön látható beállítások a másik füleken található megfelelő beállításokhoz kapcsolódnak.
- [Papírforrás]: Állítsa be a nyomtatáshoz használt papír méretét és típusát és a papírtálcát.
- [Befejezés]: Állítson be egy befejezőfunkciót, mint a tűzés, lyukasztás, összehajtás és állítsa be a kimeneti tálcát.
- [Oldalrendezés]: Jelölje be az elrendezéshez kapcsolódó funkciókat, mint a kétoldalas nyomtatás és brosúra funkciók.
- [Feladatkezelés]: Állítsa be a dokumentum tárolást és a felhasználói hitelesítést.
- [Közlapok]: Állítsa be a beszúrt lapok funkciót, mint a fedőlap, közlapok, és a jegyzetpapír.
- [Bélyegző]: Válassza ki a vízjel vagy bélyegző funkciót.
- [Képminőség]: Válassza ki a különböző képminőségi beállításokat.
- [Részletes beállítások]: Tandem nyomtatási és egyéb részletes nyomtatási beállítások kiválasztása.

(2) Kedvencek

Az egyes füleken konfigurált beállítások a nyomtatással egyidejűleg kedvenc beállításaként menthetők. [GYAKRAN HASZNÁLT FUNKCIÓK \(4-12. oldal\)](#)



(3) Alapértelmezett

A kijelölt fül beállításainak visszaállítása alapértelmezés szerinti állapotukba.

(4) Beállítási elemek

Megjeleníti a beállításokat minden fülön.

(5) Információs ikon ()

A nyomtató-illesztőprogram tulajdonságai ablakban választható beállítások kombinációira bizonyos megkötések vonatkoznak. Ha van korlátozás a kiválasztott beállításhoz, a beállítás mellett megjelenik egy információs ikon (). Kattintson az ikonra, hogy megnézhesse a korlátozás leírását.

(6) Nyomtatási kép

Ez lehetővé teszi, hogy vizuálisan ellenőrizze, hogy a jelenlegi beállítások milyen hatással vannak a nyomtatási képre. A befejező beállításokat és a színes módot ikonok jelölik.

(7) A gép képe

Ez jelzi a beállításokat, amelyek telepítve vannak a gépre, és a használatban levő papírtálcákat és kimeneti tálcákat.

(8) [Súgó] gomb

Megjeleníti a nyomtató-illesztőprogram Súgó képernyőjét.



- A beállításhoz tartozó Súgó megjelenítéséhez kattintson a beállításhoz, majd nyomja meg az [F1] gombot.
- Kattintson a beállítások képernyő jobb felső sarkában a  gombra, majd kattintson egy beállításhoz, hogy megjelenítse az adott beállítás Súgóját egy másodlagos képernyőn.



A PAPÍR KIVÁLASZTÁSA

Nyomtatás előtt ellenőrizze a papírméreteket, a papírtípusokat és a gép tálcaiban maradt papírt. A legfrissebb tálcainformációk megtekintéséhez a [Papírforrás] fülön kattintson a [Tálca állapot] gombra.

A "Kimeneti méret" beállítás és a "Papírtálca" beállítás az alábbiak szerint kapcsolódnak:

- **Ha a "Papírtálca" beállítása [Automatikus választás]**

Automatikusan az a tálca lesz kiválasztva, amelyik a "Kimeneti méret" és "Papírtípus" elemben kiválasztott méretű és típusú papírt tartalmazza.

- **Ha a [Automatikus választás] elemen kívül máshol is "Papírtálca" van beállítva**

A gép a "Kimeneti méret" beállítástól függetlenül a megadott tálcát használja a nyomtatáshoz.

Ha a "Papírtípus" elemet az [Oldalsó tálca] értékre állítja, ne felejtse el kiválasztani a "Papírtípus" elemet. Ellenőrizze a gép oldalsó papírtálcájára beállított papír típusát, ellenőrizze le, hogy a papírtípus ténylegesen be van-e töltve az oldalsó tálcába, majd válassza ki a megfelelő papírtípust.

- **Ha a "Papírtípus" beállítása [Automatikus választás]**

Automatikusan a "Kimeneti méret" elemben megadott méretű sima vagy újrahasznosított papírt tartalmazó tálca lesz kiválasztva. (A gyári alapértelmezett beállítás szerint csak 1. normál papír.)

- **Ha a [Automatikus választás] elemen kívül máshol is "Papírtípus" van beállítva**

A gép a "Kimeneti méret"-ben megadott típusú és méretű papírt tartalmazó tálcát használja a nyomtatáshoz.



Speciális hordozó, például borítékok szintén betölthetők az oldalsó tálcába.

A papír oldalsó tálcába való betöltésének művelete: "[PAPÍR BETÖLTÉSE AZ OLDALSÓ TÁLCÁBA \(1-27. oldal\)](#)"



Ha engedélyezve van a [Detektált papírméret engedélyezése az oldalsó tálcában] (gyári alapértelmezett beállítás szerint letiltva) vagy a [Kiválasztott papírméret engedélyezése az oldalsó tálcában] (gyári alapértelmezett beállítás szerint engedélyezve), amelyeket a [Rendszerbeállítások] kiválasztásával érhet el a "Beállítások (rendszergazda)" → [Nyomtató Beállítások] → [Feltétel Beállítások] → [Oldalsó tálca beállítások] menüben, a nyomtatásra nem kerül sor, ha a nyomtató-illesztőprogramban megadott papírtípus vagy papírméret eltér az oldalsó tálca beállításában megadott papírtípustól vagy papírmérettől.



NYOMTATÁS BORÍTÉKRA

Borítékokra való nyomtatásra az 1. tálcá vagy az oldalsó tálcá használható.



- A tálcában használható papírtípusokról részleteket az "[HASZNÁLHATÓ PAPIRTÍPUSOK \(1-14. oldal\)](#)" részben talál.
- A papír oldalsó tálcába való betöltésének művelete: "[PAPÍR BETÖLTÉSE AZ OLDALSÓ TÁLCÁBA \(1-27. oldal\)](#)"
- A papír 1. tálcába való betöltését lásd: "[1-4. TÁLCÁ \(ÁLLVÁNY/550/2X550/3X550/ 550 ÉS 2100 LAPOS PAPIRFIÓK ESETÉN\) \(1-18. oldal\)](#)".
- A papír betöltésére vonatkozó részletekért lásd: "[A PAPIR KIVÁLASZTÁSA \(4-8. oldal\)](#)".
- Nyomtatás után a boríték típusától és formátumától, valamint a nyomtatási környezettől függően a boríték meggyűrődhet. Jó minőségű nyomtatás előtt ajánlott próbanyomtatást végezni.
- Ha olyan nyomathordozót – például borítékot – használ, amelyet csak meghatározott tájolással lehet betölteni a gépbe, 180 fokkal elforgathatja a képet. További információk: "[A NYOMTATÁSI KÉP ELFORGATÁSA 180 FOKKAL \(ELFORGATÁS 180 FOKKAL\) \(4-49. oldal\)](#)".

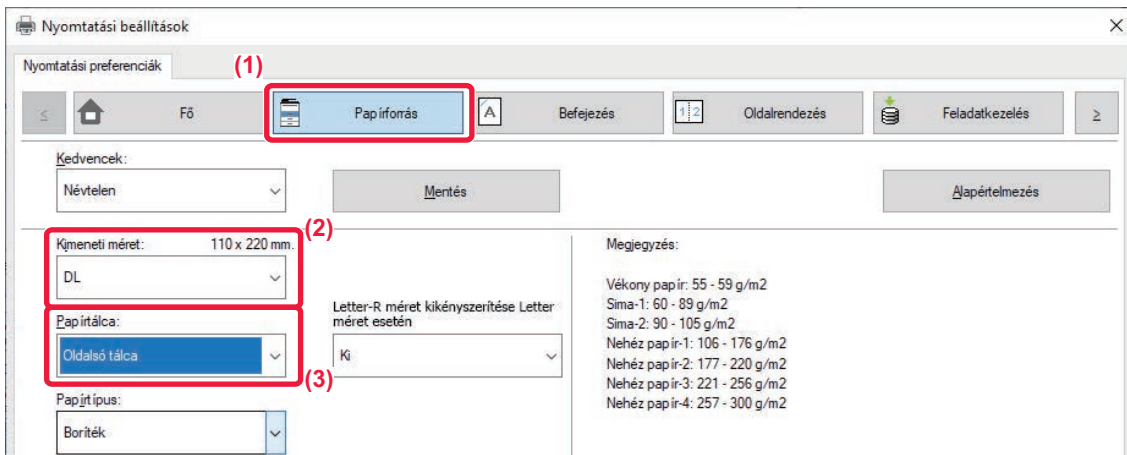

(1) Kattintson a [Papírforrás] fülre.

(2) A "Kimeneti méret" menüben válassza ki a boríték méretet.

Ha a Kimeneti méret borítékra van beállítva, az [Papírtípus] automatikusan [Boríték] értékre lesz beállítva.

Ha a "Eredeti méret" borítékra van beállítva a [Fő] fülön és a "Kimeneti méret" beállítása [Eredetivel azonos méret], "Papírtípus" automatikusan [Boríték] értékre lesz beállítva.

(3) Válassza ki az [Oldalsó tálcá] vagy a [Tálca 1] opciót a "Papírtálca" pontban.



NYOMTATÁS A FELHASZNÁLÓI HITELESÍTÉSI FUNKCIÓ ENGEDÉLYEZÉSEKOR

A kötelezően beírandó információk (például bejelentkezési név és jelszó) az éppen használt hitelesítési módtól függően változnak, ezért a nyomtatás előtt érdeklődjön a gép rendszergazdájánál.



- Ha az [Konfiguráció] fülön a "Nyomtatási rend" konfigurálása úgy történt, hogy minden alkalommal legyen felhasználói hitelesítés, a felhasználóknak minden nyomtatási feladatnál hitelesíteni kell magukat. Ez a hitelesítési adatok megadásával történik egy - minden nyomtatáskor megjelenő - párbeszédablakban.
 - A gép felhasználó hitelesítés funkciója nem használható, ha a PPD-illesztőprogram* telepítve lett, és a Windows szabványos PS-illesztőprogramja használatban van.
 - Ezért a gépet be lehet konfigurálni úgy, hogy a felhasználók csak akkor tudjanak nyomtatni, ha a felhasználói információikat a gép tárolja.
- * A PPD-illesztőprogram lehetővé teszi, hogy a gép a Windows szabványos PS-illesztőprogramjával nyomtasson. (BP-50C26/BP-50C31/BP-50C36/BP-50C45/BP-50C55/BP-50C65/BP-55C26 esetében PS3 bővítőkészlet szükséges.)

1

Az alkalmazás nyomtató-illesztőprogramjának tulajdonságok ablakában válassza ki a gép nyomtató-illesztőprogramját, majd kattintson a [Beállítások] gombra.



A nyomtató-illesztőprogram tulajdonságok ablakát megnyitó gomb alkalmazástól függően változhat (általában [Tulajdonság] vagy [Beállítások]).



2

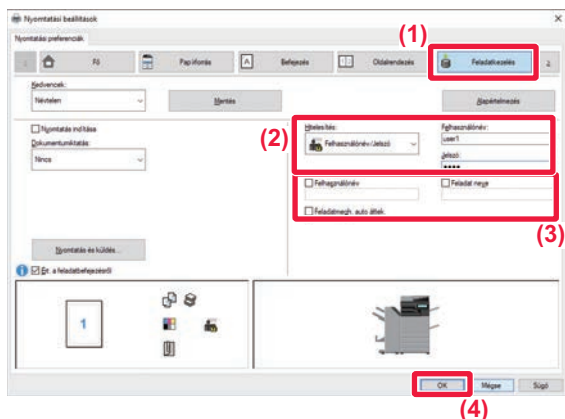

Adja meg az Önre vonatkozó felhasználói információkat.

- (1) Kattintson a [Feladatkezelés] fülre.
- (2) Adja meg az Önre vonatkozó felhasználói információkat.

- Ha a hitelesítés bejelentkezési névvel történik, válassza ki a [Felhasználónév] lehetőséget és adja meg bejelentkezési nevét.
- Ha a hitelesítés bejelentkezési névvel /jelszóval történik, válassza ki a [Felhasználónév/Jelszó] lehetőséget és adja meg bejelentkezési nevét/jelszavát. Adjon meg egy 1 - 32 karakteres jelszót.
- Ha a gép hitelesítéséhez megadott rendeltetési hely az Active Directory, akkor [Egypontos bejelentkezés] lehetőség választható. Az egypontos bejelentkezés ismertetését lásd: "[HITELESÍTÉS EGYPONTOS BEJELENTKEZÉSSSEL \(4-144. oldal\)](#)".
- Amikor a felhasználói hitelesítést hajt végre, válassza ki a [Felhasználó száma] lehetőséget és adja meg az 5-8 jegyű felhasználói kódját.

- (3) Szükség szerint adja meg a felhasználónevet és a feladat nevét.

- Kattintson a [Felhasználónév] jelölőnégyzetre, majd adja meg felhasználónevét (legfeljebb 32 karakter). A megadott név megjelenik a gép érintőképernyőjén. Ha nem ad meg felhasználónevet, a PC-re vonatkozó felhasználóneve fog megjelenni.
- Kattintson a [Feladat neve] jelölőnégyzetre, majd adja meg a feladat nevét (legfeljebb 30 karakter). A feladat megadott neve a gép érintőképernyőjén fájlnevként jelenik meg. Ha nem ad meg feladat nevet, az alkalmazásban beállított fájlnev fog megjelenni.

- (4) Ha szeretné, hogy megerősítési ablak jelenjen meg a nyomtatás megkezdése előtt, válassza ki a [Feladatmegh. auto áttek.] jelölőnégyzetet.

- (5) A nyomtatás végrehajtásához kattintson az [OK] gombra.



Az egypontos bejelentkezéssel végzett hitelesítéshez el kell végezni az Active Directory hitelesítést a gépen és a számítógépen. Ez a funkció csak Windows rendszert futtató számítógépen használható.



GYAKRAN HASZNÁLT FUNKCIÓK

BEÁLLÍTÁSOK MENTÉSE NYOMTATÁSKOR

Az egyes füleken konfigurált beállítások a nyomtatással egyidejűleg kedvenc beállításként menthetők. A gyakran használt beállítások vagy bonyolult színbeállítások eltárolása egy hozzárendelt név alatt egyszerűvé teszi ezen beállítások kiválasztását a legközelebbi használatkor.

Beállítások tárolhatók a nyomtató-illesztőprogram tulajdonságok ablak bármelyik füléről. Az egyes füleken konfigurált beállítások tároláskor listába rendeződnek, ezzel lehetővé válik, hogy a mentéssel egyidejűleg ellenőrizze a beállításokat.



Mentette beállítások törlése

Az "[MENTETT BEÁLLÍTÁSOK HASZNÁLATA \(4-13. oldal\)](#)" 2. lépésében válassza ki a törölni kívánt felhasználói beállításokat, majd kattintson a [Törlés] gombra.

1

Az alkalmazás nyomtatási ablakában válassza ki a gép nyomtató-illesztőprogramját, majd kattintson a [Beállítások] gombra.



A nyomtató-illesztőprogram tulajdonságok ablakát megnyitó gomb alkalmazástól függően változhat (általában [Tulajdonság] vagy [Beállítások]).

2



Nyomtatási beállítások bejegyzése

(1) Konfigurálja a beállításokat minden fülön.

(2) Kattintson a [Mentés] gombra.

3

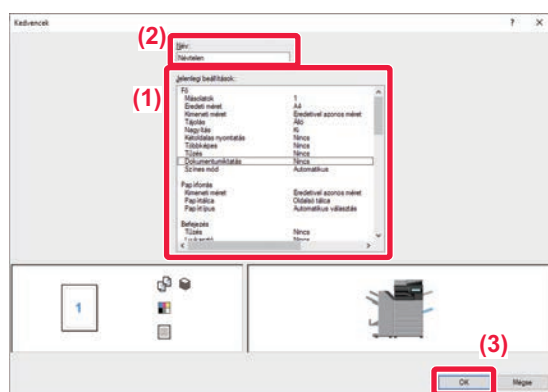

Ellenőrizze és mentse a beállításokat.

(1) Ellenőrizze a megjelenített beállításokat.

(2) Adjon meg egy legfeljebb 20 karakter hosszúságú nevet a beállításokhoz.

(3) Kattintson a [OK] gombra.



MENTETT BEÁLLÍTÁSOK HASZNÁLATA

Az elmentett kedvenc beállítások segítségével nyomtatásnál egyetlen kattintással alkalmazhatja a gyakran használt beállításokat vagy a bonyolult színbeállításokat.

1

Az alkalmazás nyomtatási ablakában válassza ki a gép nyomtató-illesztőprogramját, majd kattintson a [Beállítások] gombra.

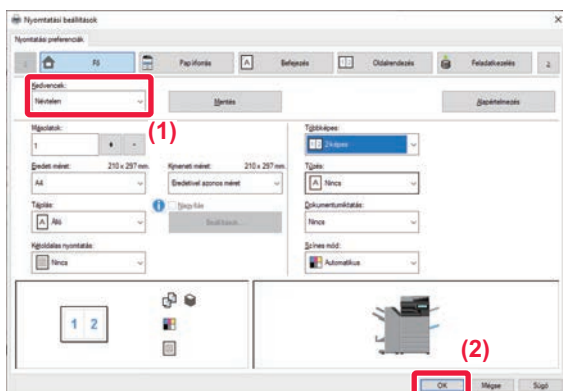

A nyomtató-illesztőprogram tulajdonságok ablakát megnyitó gomb alkalmazástól függően változhat (általában [Tulajdonság] vagy [Beállítások]).

2

Válassza ki a kedvenc beállításokat.

(1) Válassza ki a használni kívánt kedvenc beállításokat.

(2) Kattintson a [OK] gombra.

3

Indítsa el a nyomtatást.



A NYOMTATÓ MEGHAJTÓ ALAPÉRTELMEZETT BEÁLLÍTÁSAINAK MÓDOSÍTÁSA

A nyomtató meghajtó alapértelmezett beállításait módosíthatja.

Amikor az alkalmazásból kilép, az alkalmazásból végrehajtott nyomtatásnál a nyomtató meghajtó properties ablakában történt módosítások visszaállnak az itt meghatározott alapértelmezett beállításokra.

1

Kattintson az alábbiakra: [Start] gomb → [Beállítások] gomb → [Eszköz] → [Nyomtatók és szkennerek].



- Windows 11 operációs rendszerben kattintson az alábbiakra: [Start] gomb → [Bluetooth és eszközök] → [Nyomtatók és szkennerek].
- Windows 8.1/Windows Server 2012 esetében kattintson a [Start] gomb → [Vezérlőpult] → [Eszközök és nyomtatók megtekintése] (vagy az [Eszközök és nyomtatók] opcióra).

2

Kattintson a gép nyomtató illesztőprogramjának nevére, és kattintson a [Kezelés] gombra.

3

Kattintson a [Start] gombra.

4

Konfigurálja a beállításokat, és kattintson az [OK] gombra.

A beállítások leírását megtalálja a nyomtató-illesztőprogram Súgójában.



KEDVENC BEÁLLÍTÁSOK MEGOSZTÁSA A SZERVER ÉS A KLIENS KÖZÖTT

Amikor a gépet megosztott nyomtatóként használja, és a "Kedvenc" funkció be van állítva a megosztott szerver nyomtató-illesztőprogramjában, akkor ez a beállítás a megosztott célhelyen is használható.

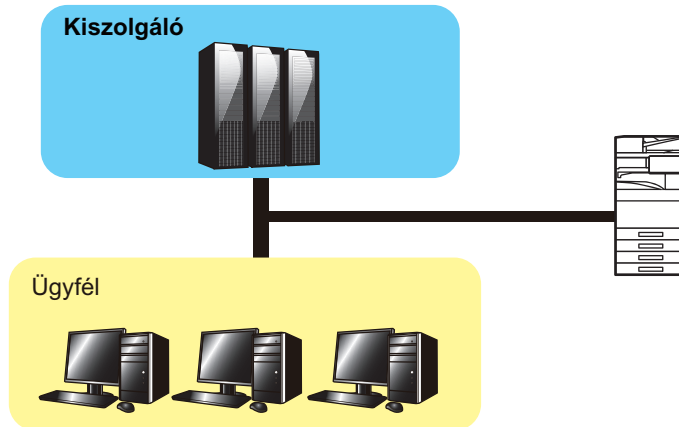

A szerveren konfigurált kedvenc beállítások használhatók a kliens számítógépen.

Konfigurálja az alábbi beállításokat a megosztott szerver nyomtató-illesztőprogramjában.

1

Kattintson az alábbiakra: [Start] gomb → [Beállítások] gomb → [Eszköz] → [Nyomtatók és szkennerek].



- Windows 11 operációs rendszerben kattintson az alábbiakra: [Start] gomb → [Bluetooth és eszközök] → [Nyomtatók és szkennerek].
- Windows 8.1/Windows Server 2012 esetében kattintson a [Start] gomb → [Vezérlőpult] → [Eszközök és nyomtatók megtekintése] (vagy az [Eszközök és nyomtatók] opcióra).

2

Kattintson a gép nyomtató illesztőprogramjának nevére, és kattintson a [Kezelés] gombra.

3

Kattintson a [Nyomtató tulajdonságai] elemre.

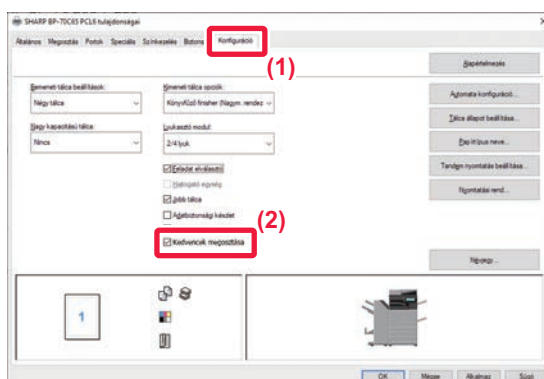
4

Konfigurálja a megosztási beállításokat.

- (1) Kattintson a [Konfiguráció] fülre.
- (2) A [Kedvencek beosztása] jelölőnégyzetet állítsa beállításra,





NYOMTATÁS macOS KÖRNYEZETBEN

ALAPVETŐ NYOMTATÁSI ELJÁRÁS

Az alábbi példa bemutatja, hogyan lehet dokumentumot kinyomtatni Mac OS környezetben a "TextEdit" standard segédprogramból.



- A nyomtató-illesztőprogram macOS környezetben történő telepítéséhez és a beállítások konfigurálásához lásd a Szoftvertelepítési útmutatót.
- A macOS környezethez bemutatott képernyők és eljárások magyarázatai általában macOS 11 verzió használatát, valamint PPD nyomtatóillesztő telepítését feltételezik. A képernyők az operációs rendszer vagy a használt alkalmazás verziójától függően különbözőek lehetnek.
- A nyomtatás végrehajtásához használt menü az alkalmazástól függően eltérő lehet.
- BP-50C26/BP-50C31/BP-50C36/BP-50C45/BP-50C55/BP-50C65/BP-55C26 esetében a készülék nyomtatóként történő használatához Mac OS környezetben PS3 bővítőkészlet szükséges.

1

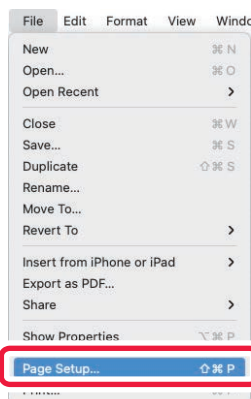

Válassza ki az [Oldalbeállítás] opciót a [Fájl] menüből, majd válassza ki a nyomtatót.

Ha a nyomtató-illesztőprogramok listaként jelennek meg, a használni kívánt nyomtató-illesztőprogramot válassza ki a listából.

2

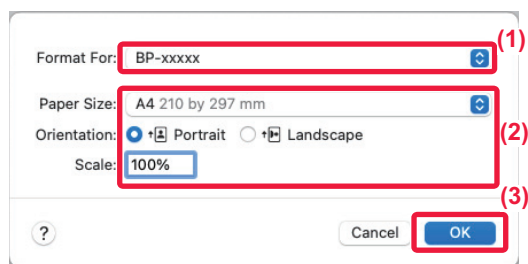

Válassza ki a papír beállításokat.

(1) Győződjön meg róla, hogy a megfelelő nyomtató lett kiválasztva.

(2) Válassza ki a papír beállításokat.

Papírméret, papír tájolás és a nagyítás/kicsinyítés beállítások választhatóak ki.

(3) Kattintson az [OK] gombra.



3

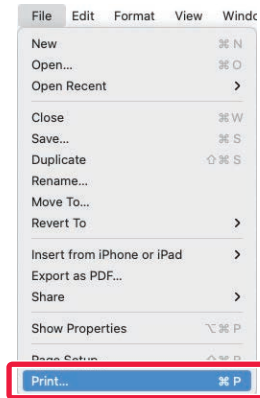

Válassza a [Nyomtatás] elemet a [Fájl] menüből.

4

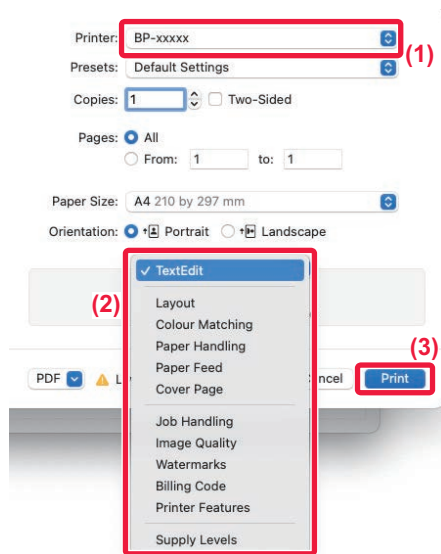

Válassza ki a nyomtatási beállításokat.

- (1) Győződjön meg róla, hogy a megfelelő nyomtató lett kiválasztva.
- (2) Válasszon egy elemet a menüből és konfigurálja igénye szerint.
- (3) Kattintson a [Nyomtatás] gombra.



A PAPÍR KIVÁLASZTÁSA

Ez a rész a nyomtatási beállítások ablakában található [Paper Feed] beállításokat ismerteti.

- **Ha az [Automatikus választás] lett kiválasztva:**

Automatikusan kiválasztódik egy normál vagy újrahasznosított papírhoz (gyári alapértelmezett beállítás szerint csak 1. normál papírhoz) beállított tálcá, amelynek mérete az oldalbeállítások képernyőn a "Papírméret" menüben lett megadva.

- **Ha papírtálcá van megadva:**

A gép a megadott tálcát fogja használni attól függetlenül, hogy mi lett beállítva a "Paper Size" beállításban az oldalbeállítások képernyőn.

Az oldalsó tálcá használata esetén adja meg a papírtípust is. Ellenőrizze az oldalsó papírtálcához beállított papír típusát, győződjön meg arról, hogy valóban az a papírtípus ténylegesen van betöltve az oldalsó tálcába, majd válassza ki a megfelelő oldalsó tálcát (papírtípust).

- **Ha papírtípus van megadva:**

A gép a beállítás képernyő "Paper Size" menüjében megadott típusú és méretű papírt tartalmazó tálcát használja a nyomtatáshoz.



Speciális hordozó, például borítékok szintén betölthetők az oldalsó tálcába.

A papír oldalsó tálcába való betöltésének művelete: "[PAPÍR BETÖLTÉSE AZ OLDALSÓ TÁLCÁBA \(1-27. oldal\)](#)"



Ha engedélyezve van a [Detektált papírméret engedélyezése az oldalsó tálcában] (gyári alapértelmezett beállítás szerint letiltva) vagy a [Kiválasztott papírméret engedélyezése az oldalsó tálcában] (gyári alapértelmezett beállítás szerint engedélyezve), amelyeket a [Rendszerbeállítások] kiválasztásával érhet el a "Beállítások (rendszergazda)" → [Printer Settings] → [Feltétel Beállítások] → [Oldalsó tálcá beállítások] menüben, a nyomtatásra nem kerül sor, ha a nyomtató-illesztőprogramban megadott papírtípus vagy papírméret eltér az oldalsó tálcá beállításában megadott papírtípustól vagy papírmérettől.



NYOMTATÁS BORÍTÉKRA

Borítékokra való nyomtatásra az 1. tálca vagy az oldalsó tálca használható.



- A tálcában használható papírtípusokról részleteket az "[HASZNÁLHATÓ PAPIRTÍPUSOK \(1-14. oldal\)](#)" részben talál.
- A papír oldalsó tálcába való betöltésének művelete: "[PAPÍR BETÖLTÉSE AZ OLDALSÓ TÁLCÁBA \(1-27. oldal\)](#)"
- A boríték 1. tálcába való betöltését lásd: "[BORÍTÉK BETÖLTÉSE AZ 1. TÁLCÁBA \(1-21. oldal\)](#)".
- A papír betöltésére vonatkozó részletekért lásd: "[A PAPÍR KIVÁLASZTÁSA \(4-19. oldal\)](#)".
- Ha olyan nyomathordozót – például borítékot – használ, amelyet csak meghatározott tájolással lehet betölteni a gépbe, 180 fokkal elforgathatja a képet. További információk: "[A NYOMTATÁSI KÉP ELFORGATÁSA 180 FOKKAL \(ELFORGATÁS 180 FOKKAL\) \(4-49. oldal\)](#)".
- Nyomtatás után a boríték típusától és formátumától, valamint a nyomtatási környezettől függően a boríték meggyűrődhet. Jó minőségű nyomtatás előtt ajánlott próbanyomtatást végezni.

Válassza ki a boríték méretét az alkalmazás megfelelő beállításainál (a legtöbb alkalmazásban "Page Setup"), majd hajtsa végre a következő lépéseket.

1

Printer: BP-xxxxx
Presets: Default Settings
Copies: 1 Two-Sided
Pages: All
 From: 1 to: 1
Paper Size: Envelope DL 110 by 220 mm
Orientation: Portrait Landscape
Paper Feed
 All Pages From: Bypass Tray (Envelope)
 First Page From: Bypass Tray (Plain-1)
Remaining From: Bypass Tray (Plain-1)
PDF Low Toner Cancel Print

Válassza ki a nyomtatási beállításokat.

- (1) A "Papírméret" menüben válassza ki a boríték méretet.
- (2) Válassza a [Papír kezelése] gombot.
- (3) Az "Összes oldal adagolása" menüből válassza ki az [Oldalsó tálca (Boríték)] vagy [1. tálca] lehetőséget.



Ha a "Beállítások (rendszergazda)" menüben a [Kiválasztott papírméret engedélyezése az oldalsó tálcában] (gyári beállításban engedélyezve) engedélyezve van, állítsa az oldalsó tálca papírtípusát [Boríték] értékre.



NYOMTATÁS A FELHASZNÁLÓI HITELESÍTÉSI FUNKCIÓ ENGEDÉLYEZÉSEKOR

A kötelezően beírandó információk (például bejelentkezési név és jelszó) az éppen használt hitelesítési módtól függően változnak, ezért a nyomtatás előtt érdeklődjön a gép rendszergazdájánál.



A nyomtatás végrehajtásához használt menü az alkalmazástól függően eltérő lehet.

1

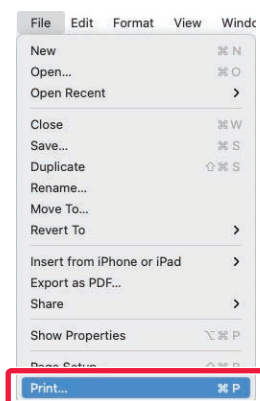

Az alkalmazásban a [File] menüből válassza ki a [Print] opciót.



2

Printer: BP-xxxxx (1)

Presets: Default Settings

Copies: 1 Two-Sided

Pages: All
From: 1 to: 1

Paper Size: A4 210 by 297 mm

Orientation: Portrait (2)

Job Handling
Retention Authentication (3)

User Authentication (4)

Login Name: USER

Password: ●●●●

User Number

Job ID (5)

User Name: USER

Job Name: Untitled

PDF Low Toner Cancel Print (6)

Adja meg az Önre vonatkozó felhasználói információkat.

- (1) Győződjön meg róla, hogy a készülék nyomtatónevét választja ki.
- (2) Válassza a [Feladatkezelés] gombot.
- (3) Kattintson a [Hitelesítés] fülre.
- (4) Adja meg az Önre vonatkozó felhasználói információkat.
 - Ha a hitelesítés a bejelentkezési név/jelszó alapján történik, a "Login Name" mezőben adja meg a bejelentkezési nevét, a "Password" mezőben pedig a jelszavát (1 – 32 karakter).
 - Ha a hitelesítés a felhasználói szám alapján történik, a "User Number" mezőben adja meg felhasználói számát (5 – 8 számjegy).
- (5) Szükség szerint adja meg a felhasználónevet és a feladat nevét.
 - Felhasználónév
Legfeljebb 32 karaktert felhasználva adja meg a felhasználónevét. A megadott név megjelenik a gép érintőképernyőjén. Ha nem ad meg felhasználónevet, a PC-re vonatkozó felhasználóneve fog megjelenni.
 - Feladat neve
Legfeljebb 32 karaktert felhasználva adja meg a feladat nevét. A feladat megadott neve a gép érintőképernyőjén fájlnevként jelenik meg. Ha nem ad meg feladat nevet, az alkalmazásban beállított fájlnev fog megjelenni.
- (6) Kattintson a [Nyomtatás] gombra.



GYAKRAN HASZNÁLT FUNKCIÓK

SZÍNES MÓD VÁLASZTÁSA

A "Színes mód" (nyomtatásra használt színekészlet) a következő három lehetőség közül választható ki:

Automatikus	A gép automatikusan meghatározza, hogy egy oldal színes vagy fekete-fehér, és ennek megfelelően nyomtatja ki az oldalt. A fekete-fehértől eltérő színek Y (Sárga), M (Magenta), C (Cián) és Bk (Fekete) festékkel nyomtatódnak. A csak fekete-fehér oldalakat a gép csak a Bk (Fekete) festékkel nyomtatja. Ez a funkció hasznos, ha olyan dokumentumot nyomtat, amelyben vannak színes és fekete-fehér oldalak egyaránt, ugyanakkor a nyomtatás lassabb lesz.
Színes	Minden oldal színesben nyomtatódik. A színes és fekete-fehér adatok egyaránt Y (Sárga), M (Magenta), C (Cián) és Bk (Fekete) festékkel nyomtatódnak.
Fekete-fehér	Minden oldal fekete-fehérben lesz kinyomtatva. A színes adatok, például képek vagy prezentációk anyagai is csak fekete festékkel nyomtatódnak. Ez a mód segít a színes festékkel való takarékoskodásban, amikor nincs szükség arra, hogy színesben nyomtasson, például, ha egy dokumentum szövegét vagy oldalelrendezését ellenőrzi.



Ha a "Színes mód" beállítása [Automatikus]:

Ha a nyomtatási eredmény fekete-fehér, a következő típusú nyomtatási feladatokat a rendszer akkor is 4 színűként, Y (Sárga), M (Magenta), C (Cián) és Bk (Fekete), fogja kezelni.

Ha azt szeretné, hogy az ilyen feladatok fekete-fehér feladatoknak számítsanak, válassza a [Fekete-fehér] értéket.

- Ha az adatokat színes adatokként hozták létre.
- Ha az alkalmazás színes adatokként kezeli az egyébként fekete-fehér adatokat.
- Ha a fekete-fehér kép alatt rejtett kép van.



Windows

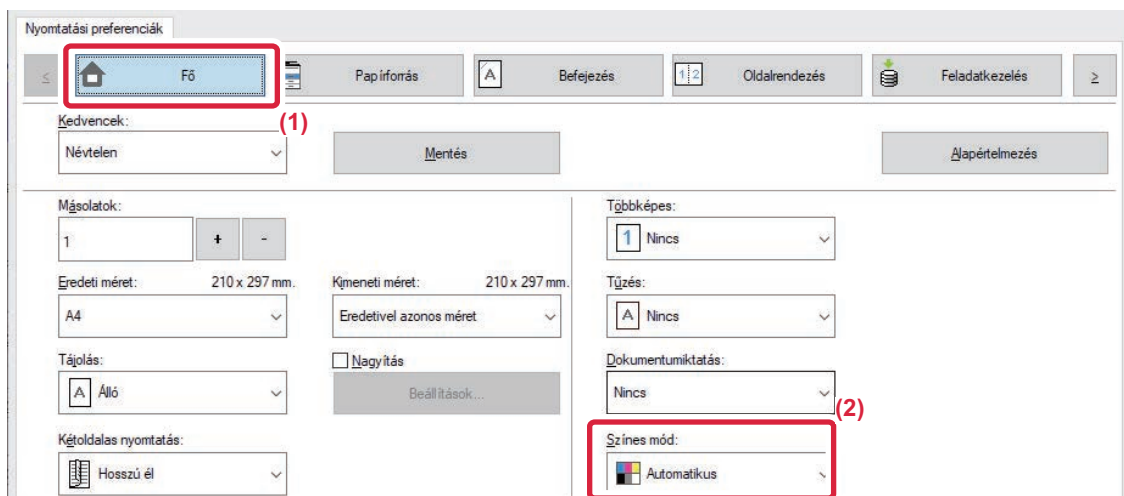

(1) Kattintson a [Fő] fülre.

(2) Válassza ki a "Színes mód" lehetőséget.



A [Fő] fülön kívül a [Színes mód] is beállítható a [Képmínőség] fülön.



macOS

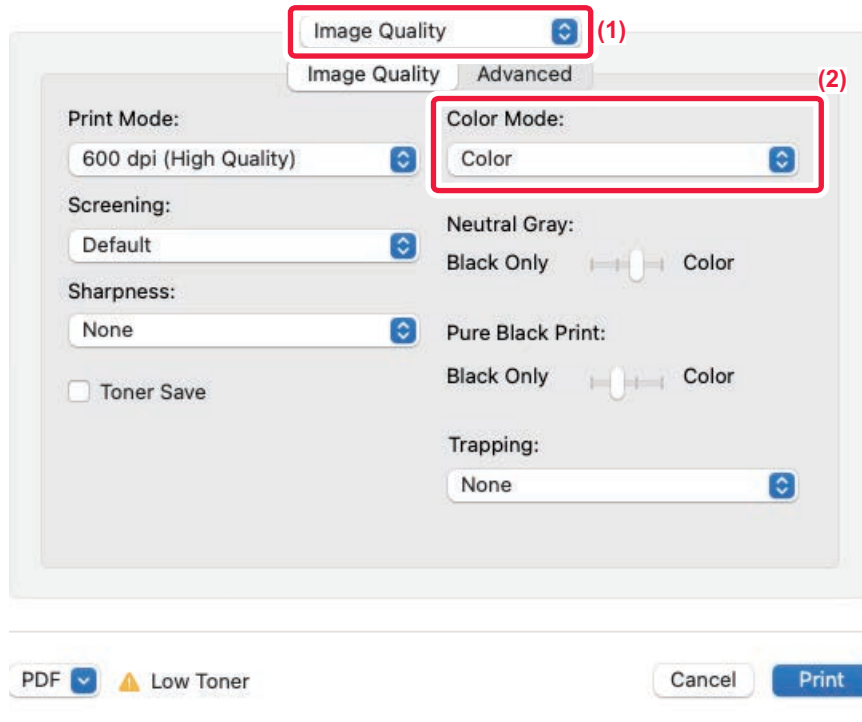

(1) Válassza ki a [Képmínőség] lehetőséget.

(2) Válasszon "Színes módot".



A FELBONTÁS KIVÁLASZTÁSA

A "Nyomtatás Üzem mód" (felbontás) alatt az alábbi három választási lehetőség áll rendelkezésre:

600 dpi	Ez a mód normál szöveg vagy táblázat jellegű adatok nyomtatására alkalmas.
600 dpi (kiváló minőség)	A fotók és szöveg színes nyomtatási minősége kiváló.
1200 dpi	Válassza ezt a módot, hogy nagyobb felbontású színes képeket és egyértelműen kivehető vonalakat nyomtasson.

Windows

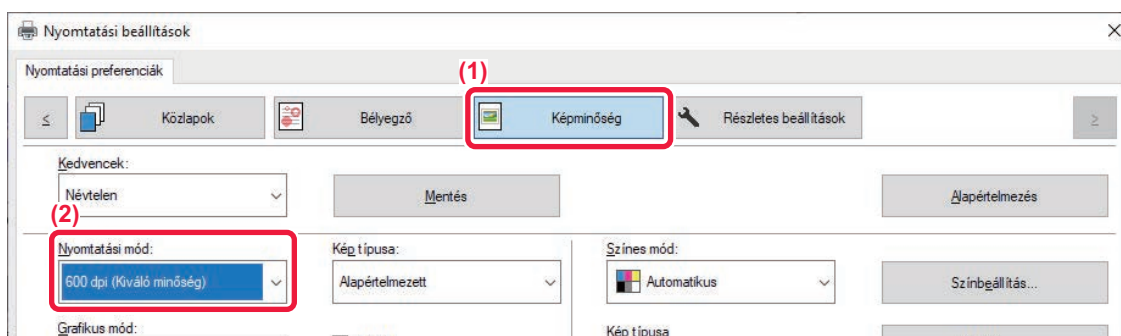

- (1) Kattintson a [Képmínőség] fülre.
- (2) Válassza ki a "Nyomtatási mód" lehetőséget.

macOS

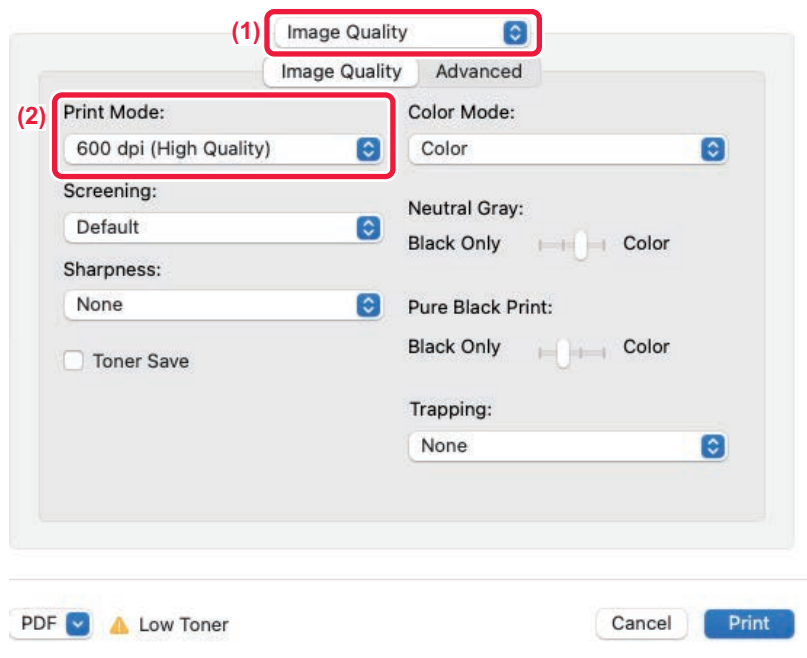



- (1) Válassza ki a [Képmínőség] lehetőséget.
- (2) Válassza ki a "Nyomtatás mód" opciót.

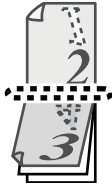

KÉTOLDALAS NYOMTATÁS

A gép a papír mindkét oldalára tud nyomtatni. Ez a funkció több célból is hasznos, és különösen kényelmes egyszerű brosúrák készítésekor. A kétoldalas nyomtatás segít abban is, hogy takarékoskodjon a papírral.

A papír tájolása	Nyomtatási eredmények	
Álló	Hosszú él	Rövid él
		
Fekvő	Rövid él	Hosszú él
		
	Az oldalak úgy nyomtatódnak, hogy a jobb vagy bal oldaluknál fűzhetők össze.	Az oldalak úgy nyomtatódnak, hogy a tetejüknél fűzhetők össze.



Windows

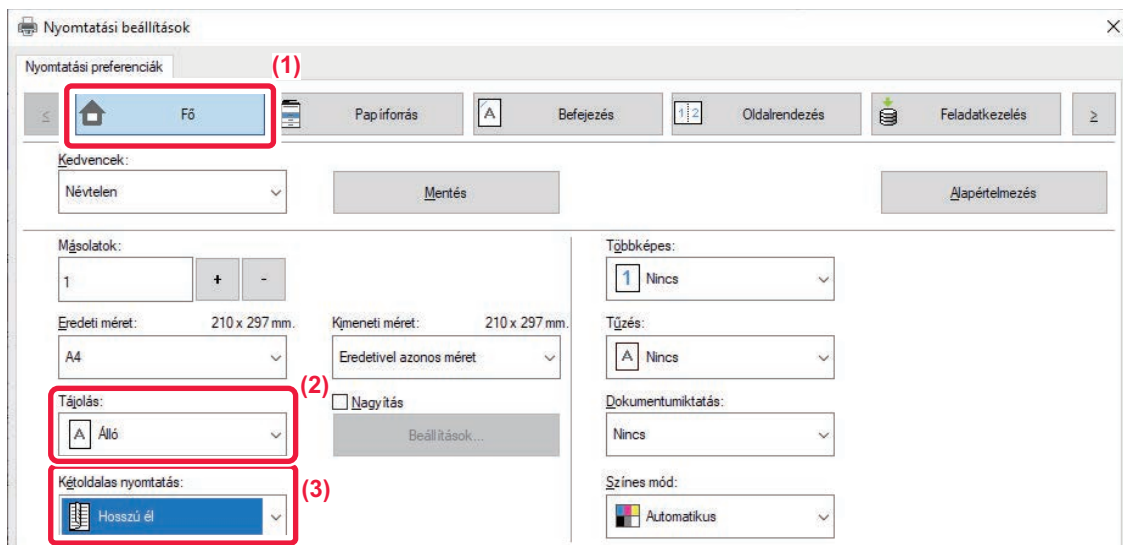

- (1) Kattintson a [Fő] fülre.
- (2) Válassza ki a papír tájolását.
- (3) Válassza ki az [Hosszú él] vagy a [Rövid él] opciót.



Szükség esetén megválaszthatja a kétoldalas nyomtatás megvalósításához használt eljárást. Kattintson a [További beállítások] gombra a lap [Részletes beállítások] fülön, majd válassza ki a módot a "Duplex stílus" pontban.



macOS

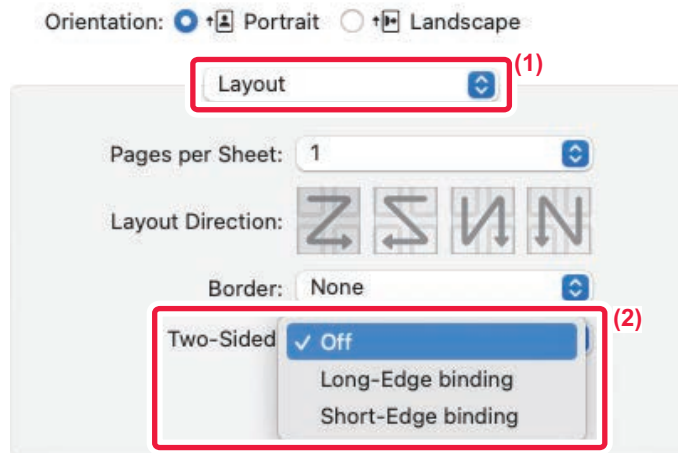

(1) Válassza ki az [Elrendezést].

(2) Válassza ki a [Hosszú élen fűzés] vagy a [Rövid élen fűzés] opciót.



A NYOMTATÁSI KÉP PAPÍRHOZ IGAZÍTÁSA

Ezzel a funkcióval a gépbe töltött papír méretének megfelelően a nyomtatott képet automatikusan nagyíthatja vagy kicsinyítheti.

Ez a funkció praktikus, ha a jobb olvashatóság érdekében egy A4 vagy Letter méretű dokumentumot A3 vagy Ledger méretűre nagyít, vagy ha az eredeti dokumentumtól eltérő méretű papírra nyomtat valamilyen dokumentumot.

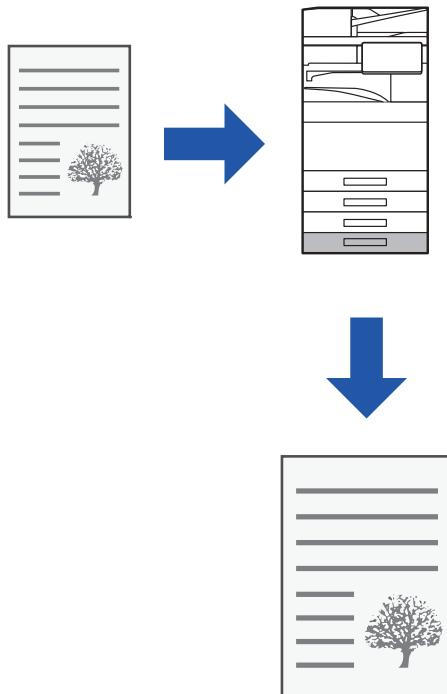

Az alábbi példa bemutatja, hogyan lehet Letter (vagy A4) méretű dokumentumot A3 (vagy Ledger) méretű papírra nyomtatni.



Windows

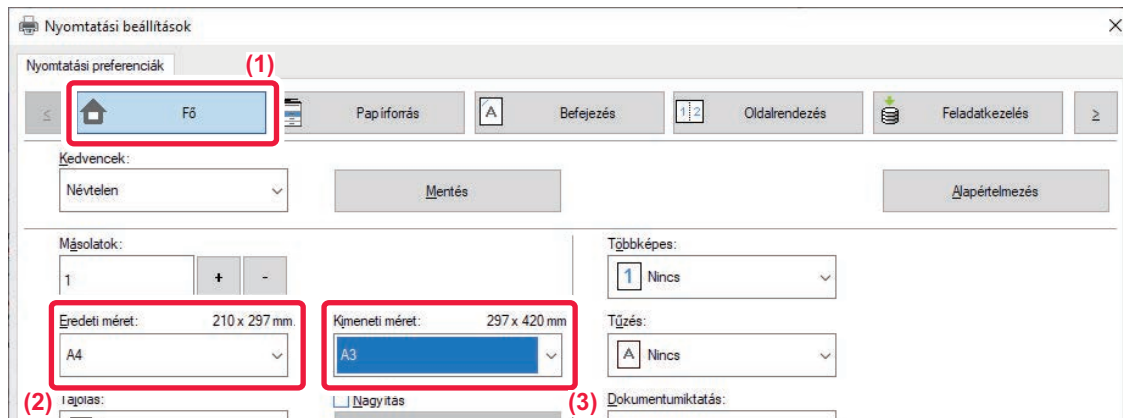

- (1) Kattintson a [Fő] fülre.
- (2) Válassza ki az eredeti méretet a [Eredeti méret] pontban (például: A4).
- (3) Válassza ki a nyomtatáshoz használni kívánt aktuális papírméretet a [Kimeneti méret] pontban (például: A3).

Ha a megadott kimeneti méret nagyobb, mint az eredeti méret, a nyomtatott képet a gép automatikusan felnagyítja.



Ha a "Eredeti méret" pontban A0, A1, A2, B1, B2 vagy B3 méretet választja ki, a "Kimeneti méret" automatikusan Letter (vagy A4) lesz



macOS

Printer: BP-xxxxx

Presets: Default Settings

Copies: 1 Two-Sided

Pages: All
 From: 1 to: 1

Paper Size: A4 210 by 297 mm (1)

Orientation: Portrait Landscape

Paper Handling (2)

Collate pages

Pages to Print: All pages

Page Order: Automatic (3)

Scale to fit paper size (4)

Destination Paper Size: A3

Scale down only

- (1) Ellenőrizze a nyomtatási kép papírméretét (például: A4).
- (2) Válassza a [Papír kezelése] gombot.
- (3) Válassza a [Méret igazítása papírmérethez] lehetőséget.
- (4) Válassza ki a nyomtatáshoz használni kívánt aktuális papírméretet (például: A3).



Ha A0 (Oldalhoz igazítás), A1 (Oldalhoz igazítás), A2 (Oldalhoz igazítás), B1 (Oldalhoz igazítás), B2 (Oldalhoz igazítás) vagy B3 (Oldalhoz igazítás) lehetőséget választ a "Papírméret" beállításban, akkor a kiválasztott papírméret lesz kiválasztva a "Kiadási papírméret" "Javasolt papír" pontjában.







TÖBB OLDAL NYOMTATÁSA EGY LAPRA

Ez a funkció lekicsinyíti a nyomtatási képet és több oldalt nyomtat egyetlen papírlapra. Megteheti, hogy csak az első oldalt eredeti méretben nyomtatja ki, a következő lapokra pedig több kicsinyített oldalt nyomtat.

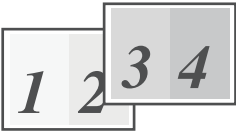
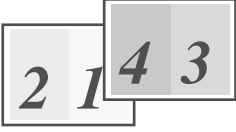
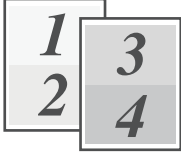
Például a [2-képes] (laponként 2 oldal) vagy a [4-képes] (laponként 4 oldal) pont kiválasztása esetén a választott oldalsorrendtől függően a következő nyomtatási eredményeket kapja.

Hasznos ez a funkció, ha több képet (például fényképeket) szeretne egyetlen papírlapra nyomtatni, illetve ha szeretne a papírral takarékoskodni. Kétoldalas nyomtatással párosítva ezzel a funkcióval még több papírt takaríthat meg.

2 képes (Laponként 2 oldal)			
Balról jobbra 	Jobbról balra 	Fentről lefelé (Ha a nyomtatás fekvő tájolású) 	
4 képes (Laponként 4 oldal)			
Jobbra és lefelé 	Lefelé és jobbra 	Balra és lefelé 	Lefelé és balra 



- A [Többképes] fülön beállítható [Oldalrendezés] értéket beállíthatja a [Fő] fülön is. ("Sorrend" csak a [Oldalrendezés] fülben állítható be.)
- Ha több oldalt nyomtat egy lapra, figyeljen a következőkre:
 - Az utasítások 6-képes, 8-képes, 9-képes, és 16-képes esetén azonosak a 4-képes esetén alkalmazottakkal.
 - Windows környezetben az oldalsorrend a nyomtató-illesztőprogram tulajdonságok ablakának nyomtatási kép részében tekinthető meg.
 - MacOS környezetben az oldalsorrend kiválasztható módon jelenik meg.
 - Mac OS környezetben az egyetlen lapra nyomtatható oldalak száma 2, 4, 6, 9 vagy 16. 8 oldal nyomtatása egyetlen lapra nem támogatott.
- Az "Ismétel" funkcióra vonatkozó információk a ["UGYANAZON KÉP NYOMTATÁSA TÉGLA MINTÁBAN \(ISMÉTLÉSES NYOMTATÁS\) \(4-95. oldal\)"](#) részben olvashatók.



A csak az első oldalt nyomtató funkció általában csak PCL6 nyomtató-illesztőprogrammal használható.



Windows

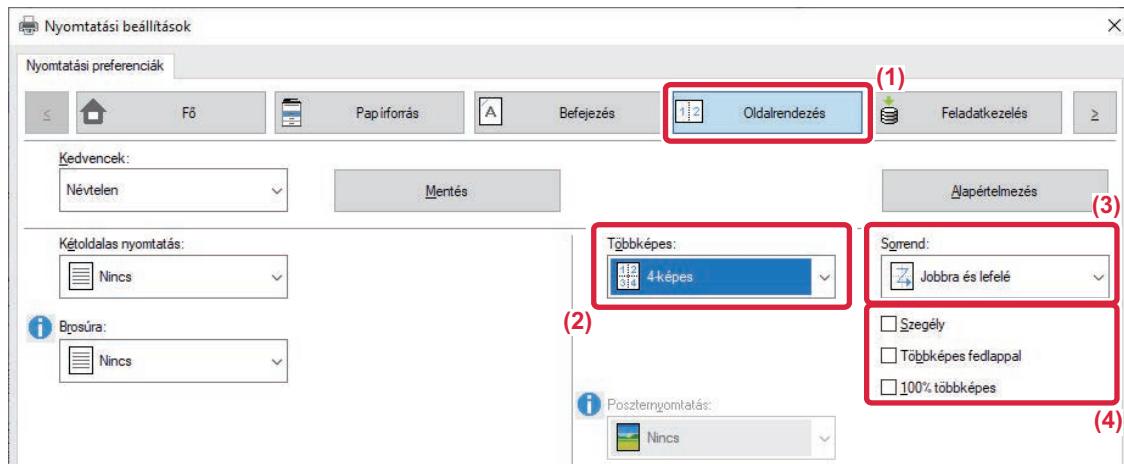

- (1) Kattintson a [Oldalrendezés] fülre.
- (2) Válassza ki az egy oldalra kerülő oldalak számát.
- (3) Válassza ki az oldalak sorrendjét.
- (4) Ha szeretne szegélyvonalakat nyomtatni, kattintson a [Szegély] jelölőnégyzetre, hogy a pipa megjelenjen.
 - Az első oldal normál kinyomatásához (fedőlapként), válassza ki a [Többképes fedlappal] pontban a () jelölőnégyzetet. (csak PCL6)
 - Ha két A4 méretű oldal A3 méretű lapra másolása esetén [100% többképes] van kiválasztva () , az oldalak az eredetivel azonos teljes méretben kerülnek kinyomatásra. Ha ebben a pontban kiválasztja a [Szegély] lehetőséget, a gép csak a keretet nyomtatja ki.



macOS

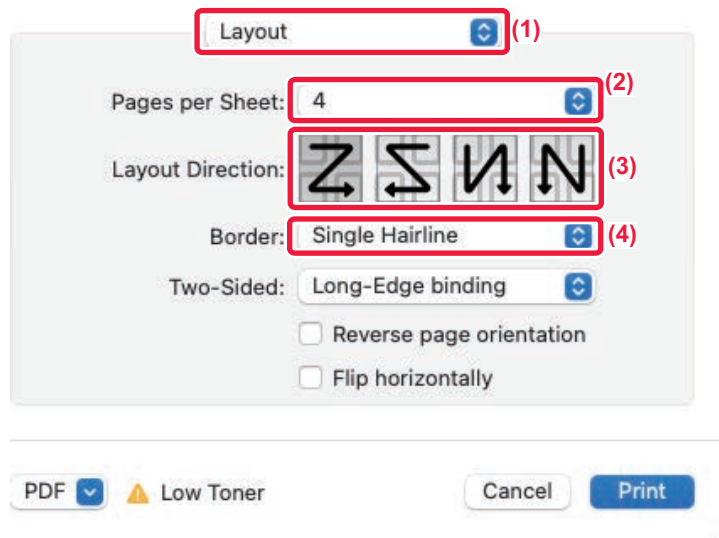

- (1) Válassza ki a [Oldalrendezés] lehetőséget.
- (2) Válassza ki az egy oldalra kerülő oldalak számát.
- (3) Válassza ki az oldalak sorrendjét.
- (4) Ha szegélyvonalakat szeretne nyomtatni, válassza ki a kívánt szegélyvonal típust.



NYOMTATÁS AZ ÜRES OLDALAK KIHAGYÁSÁVAL

Ha a beolvasott eredeti dokumentum üres oldalakat tartalmaz, az üres oldalak kimaradnak a nyomtatásból. A készülék érzékeli az üres oldalakat, és nem nyomtatja ki ezeket. Ezzel kiküszöböli a felesleges nyomtatást, anélkül hogy előbb ki kellene válogatnia az üres oldalakat.

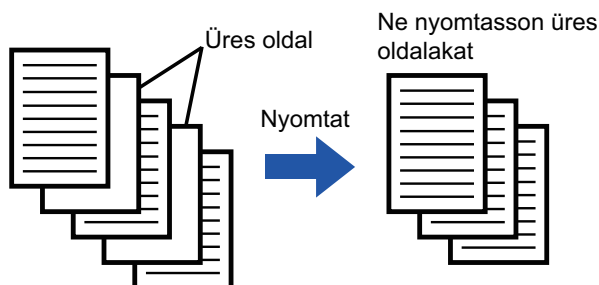

Ez a funkció Windows környezetben érhető el.



- Az eredeti állapotától függően előfordulhat, hogy a készülék nem üres oldalakat is üresként érzékel és nem nyomtat ki, vagy üres oldalakat nem üres oldalként ismer fel, és kinyomtatja azokat.
- Többképes nyomtatás esetén a készülék nem hagyja ki az üres oldalakat, hanem kinyomtatja ezeket.

Windows

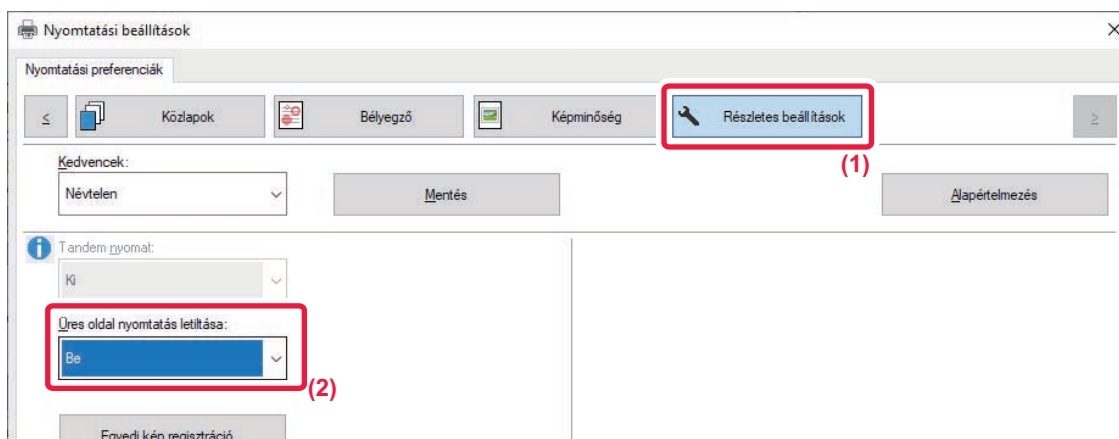

(1) Kattintson a [Részletes beállítások] fülre.

(2) A [Be] menüben válassza ki a [Üres oldal nyomtatás letiltása] elemet.











KIMENET TŰZÉSE/KIMENET LYUKASZTÁSA

Tűzés funkció

A tűzés funkcióval összetűzhető az elkészült nyomatok. Igényesebb kivitelű anyagokat készíthet, ha a tűzés funkciót a kétoldalas nyomtatással kombinálja.

Ez a funkció meglehetősen sok időt takarít meg egy megbeszélés tájékoztató anyagának, illetve egyéb összetűzött anyagok előkészítése során.

Az alábbi tűzési eredmények eléréséhez kiválasztható a tűzési pozíció és a tűzőkapcsok száma.



Tűzés 1*		
Bal 	Jobb 	Felső 
Tűzés 2		
Bal 	Jobb 	Felső 
Tűzés nélkül		
Bal 	Jobb 	Felső 

* A tűzés tájolása (" | " vagy " — ") a papír mérete és tájolása függvényében különböző lehet.



Lyukasztás funkció

A lyukasztás funkcióval kilyukaszthatók az elkészült nyomatok. A lyukak pozíciója a kötési oldal kiválasztásával állítható be.

Bal	Jobb	Felső
		



- A tűzés funkcióhoz belső finisher, finisher, finisher (nagy méretű rendező), gerinctűző finisher vagy gerinctűző finisher (nagy méretű rendező) szükséges.
- A kapcsolón kívüli tűzés funkcióhoz belső finisher, finisher (nagy méretű rendező), gerinctűző finisher vagy gerinctűző finisher (nagy méretű rendező) funkció szükséges.
- A lyukasztás funkció használatához szereljen be lyukasztómodult a belső finisherbe, a finisherbe, a (nagy méretű rendező) finisherbe, a gerinctűző finisherbe vagy a (nagy méretű rendező) gerinctűző finisherbe.
- A maximális tűzési lapszámhoz olvassa el a "MŰSZAKI JELLEMZŐK" c. részt a Beüzemelési útmutatóban.
- Az egyszerre tűzhető maximális lapszámba beleszámítanak az esetleges borítók és/vagy csatolt mellékletek.
- A "Gerinctűzés" funkcióra vonatkozó információk a "[KÉSZÍTSEN BROSÚRÁT \(KÖNYV/GERINCTŰZÉS\) \(4-41. oldal\)](#)" részben olvashatók.



- A tűzés nem használható egyszerre az eltolás (a különböző feladatok végrehajtásakor kiadott papírok szétválogatása) funkcióval.
- Ha a gép beállításai között le van tiltva a finisher használata, a tűzés funkció és a lyukasztás funkció sem használhatók.
- Ha a tűzés funkció vagy a lyukasztás funkció le van tiltva a készülék beállításai között, tűzés vagy lyukasztás nem lehetséges.



Windows

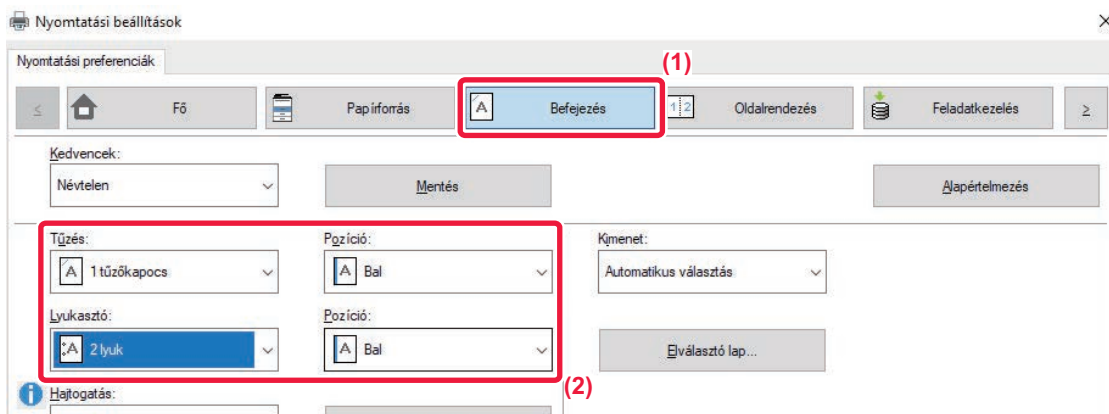

(1) Kattintson a [Befejezés] fülre.

(2) Válassza ki a tűzés vagy lyukasztás funkciót.

- A tűzés funkcióhoz válassza ki a "Tűzés" menüben a tűzések számát és a "Pozíció" menüben a tűzések pozícióját.
- A lyukasztás funkcióhoz válassza ki a "Lyukasztó" menüben a lyukasztás típusát és a "Pozíció" menüben a lyukasztási pozíciót.



- A [Befejezés] fülön kívül a [Tűzés] is beállítható a [Fő] fülön.
- A [Papírforrás] lapfülön használja a [Letter-R használata Letter mérethez] beállítást, ha mindig letter méretű papírt szeretne használni fekvő tájolásban. Ha ezt a beállítást használja vegyes Legal papírméretnél, akkor a rövidebb oldalak azonos szélességgel lesznek nyomtatva, így összetűzheti az oldalakat.

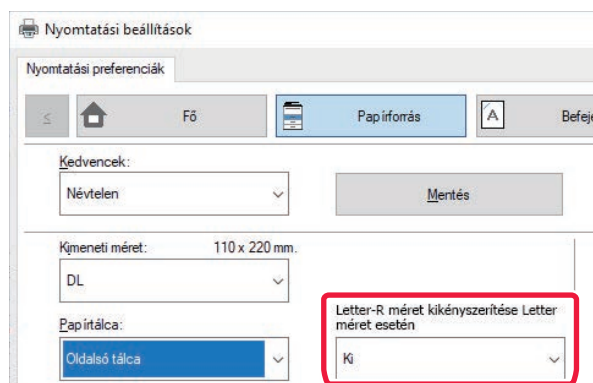



macOS

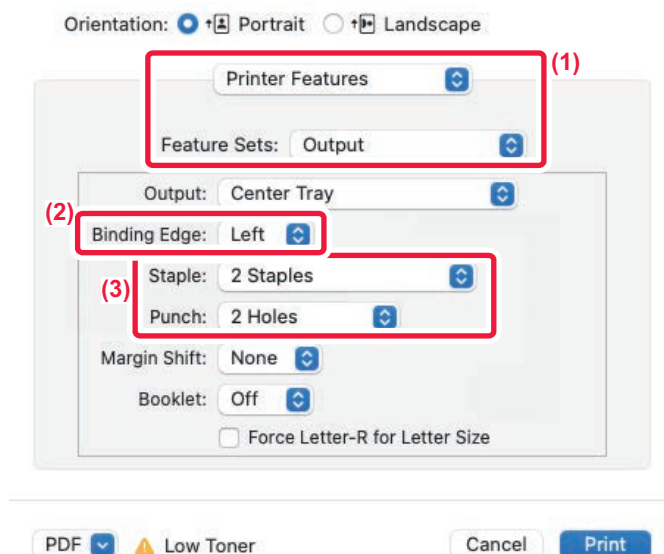

(1) Válassza ki a [Nyomtató tulajdonságai], majd a [Kimenet] elemet.

(2) Válassza ki a "Kötési oldal" opciót.

(3) Válassza ki a tűzés vagy lyukasztás funkciót.

- A tűzés funkcióhoz a "Tűzés" menüben válassza ki a tűzések számát.
- A lyukasztás funkcióhoz válassza ki a "Lyukasztás" menüben a lyukasztás típusát.



Használja a [Letter-R használata Letter mérethez] beállítást, ha mindig letter méretű papírt szeretne használni fekvő tájolásban. Ha ezt a beállítást használja egyes Legal papírméretnél, akkor a rövidebb oldalak azonos szélességgel lesznek nyomtatva, így összetűzheti az oldalakat.

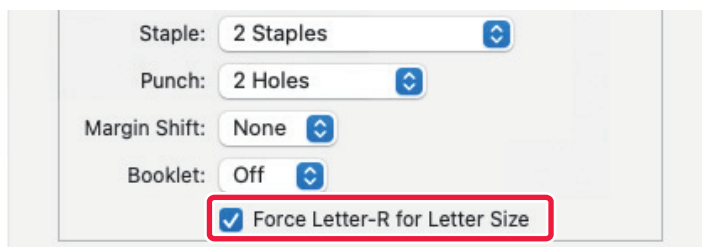



KÉNYELMI NYOMTATÁSI FUNKCIÓK

KÉNYELMI FUNKCIÓK BROSÚRA ÉS POSZTER KÉSZÍTÉSÉHEZ

KÉSZÍTSEN BROSÚRÁT (KÖNYV/GERINCTŰZÉS)

A broszúra funkció minden papírlap elejére és hátoldalára is nyomtat, hogy a lapokat össze lehessen hajtani, és broszúrává lehessen fűzni.

Ha van telepítve gerinctűző finisher, valamint a "Brosúra" és a "Tűzés" ki van választva, ez a funkció automatikusan félbehajtva adja ki a másolatokat. Ez a funkció hasznos, ha a nyomtatott kimenetet broszúrává szeretné rendezni.

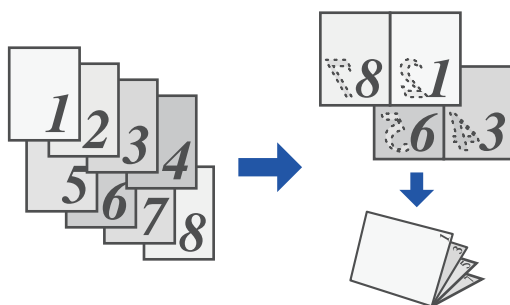



Windows

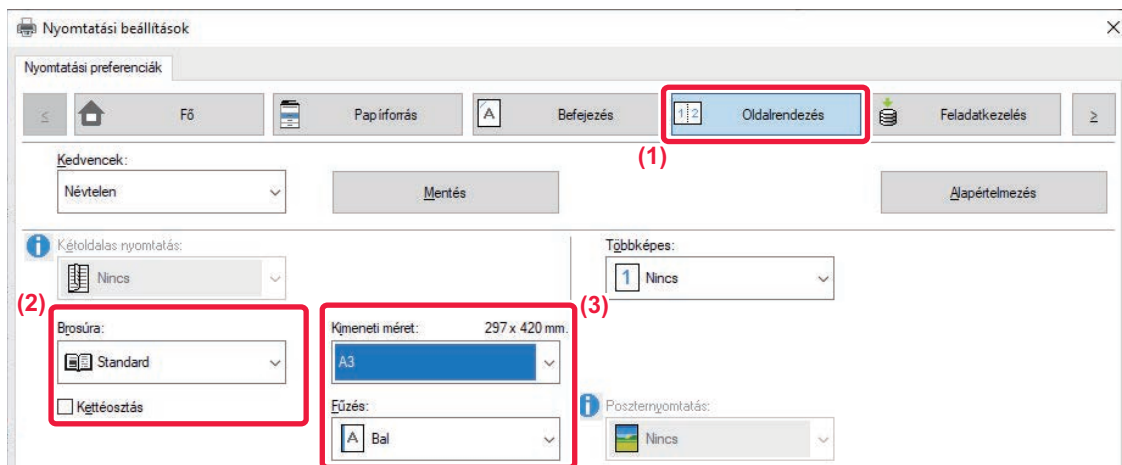

(1) Kattintson a [Oldalrendezés] fülre.

(2) Válassza ki az [Standard] vagy a [Teljes kép] opciót a "Brosúra" pontban.

- Amikor [Standard] van kijelölve, a nyomtatott kép nagyítva vagy kicsinyítve lesz, hogy megfeleljen a "Kimeneti méret" pontban kiválasztott papírnak.
- Amikor [Teljes kép] van kijelölve, a nyomtatott kép nagyítva vagy kicsinyítve lesz, hogy megfeleljen a "Papírmérethez igazítás" pontban kiválasztott méretnek. A nyomtatási képnél nagyobb papírméret kiválasztásával, levághatja a papír széleit margók nélküli füzet készítéséhez.
- Ha kimeneti oldalak száma meghaladja a tűzhető lapok számát, válassza ki a [Kétdőszítés] elem () jelölőnégyzetét, hogy a nyomtatott anyagot több tűzhető részkönyvbe csoportosítsa. Egymásra helyezést követően a részkönyvek az eredeti oldalszámmal megegyező számú oldallal rendelkeznek.

(3) Válassza ki a megadott kimeneti méretet és a kötés szélét.

- Amikor [Standard] van kiválasztva, válassza ki a papír kimeneti méretét.
- Ha [Teljes kép] van kiválasztva, válassza ki a méretet, amelyet nagyítással vagy kicsinyítéssel szeretne elérni a nyomtatási képből [Papírmérethez igazítás], és válassza ki a nyomtatáshoz használni kívánt papírméretet "Kimeneti méret".

Ha telepítve van könyvfűző finisher

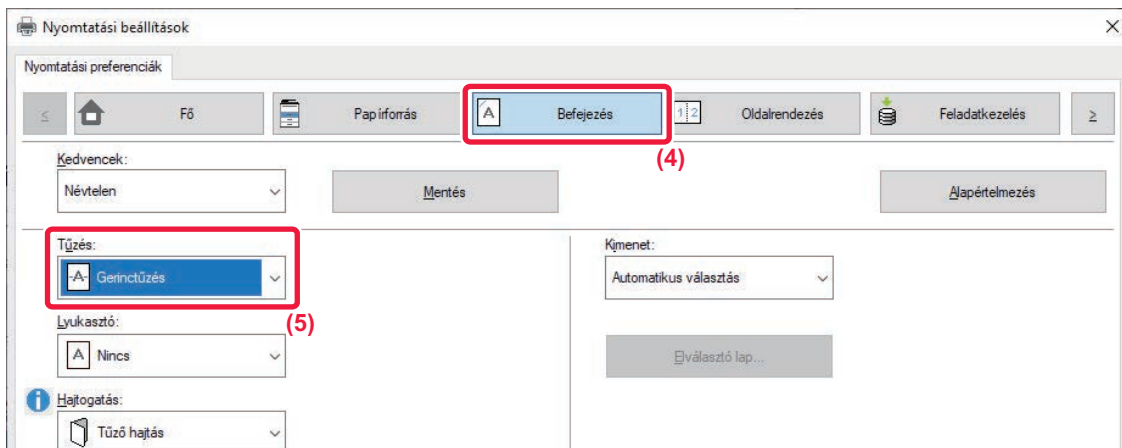



(4) Kattintson a [Befejezés] fülre.

(5) A "Tűzés" pontból válassza a [Gerinctűzés] elemet.



Ha a gerinctűző finisher (nagy kötegelő) van felszerelve, és a feladat nem megfelelően jelenik meg a [Gerinc Tűzés] gombbal, válassza a [Sergerintűzés (fordított)] lehetőséget.



macOS

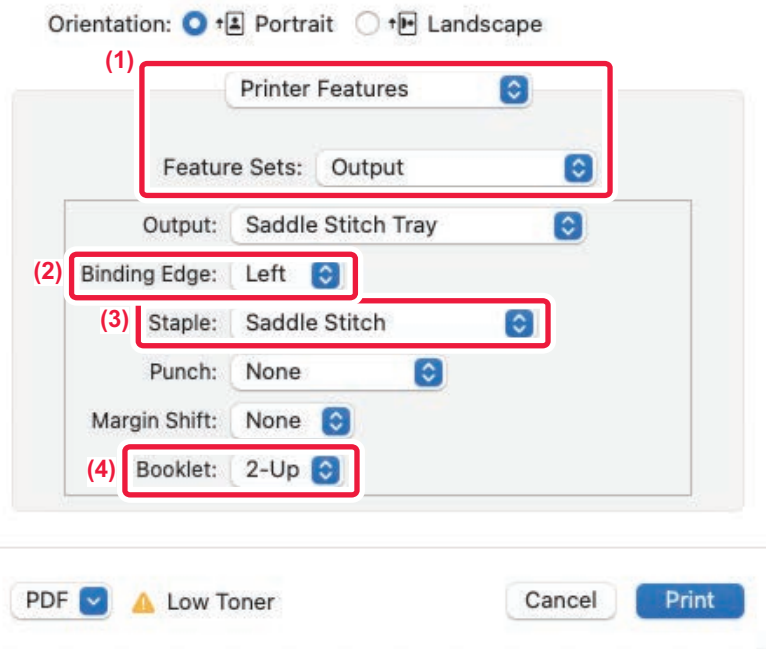

- (1) Válassza ki a [Nyomtató tulajdonságai], majd a [Kimenet] elemet.
- (2) Válassza ki a "Kötési oldal" opciót.
- (3) Válassza a [Gerinctűzés] opciót.
- (4) Válassza ki a [Csempe] vagy [2-képes] lehetőséget.



NYOMTATÁS MARGÓELTOLÁS BEÁLLÍTÁSSAL (MARGÓ)

Ez a funkció a papír bal vagy jobb oldalán, illetve tetején lévő margó méretének növelése érdekében eltolja a nyomtatott képet.

Ha finisher vagy gerinctűző finisher van telepítve, a gép tűzési és lyukasztási funkciói együtt használhatók.

Ez a funkció kényelmes megoldást biztosít arra az esetre, ha a kimenetet össze akarja tűzni, vagy ki akarja lyukasztani, de a hajtási szél átfedésben van a szöveggel.

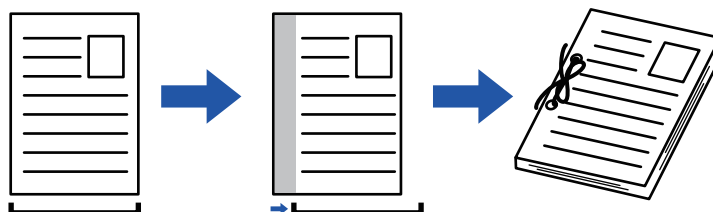

A kép eltolásával, a nyomtatási területen kívül eső képrészt a nyomtató nem nyomtatja ki.

Windows

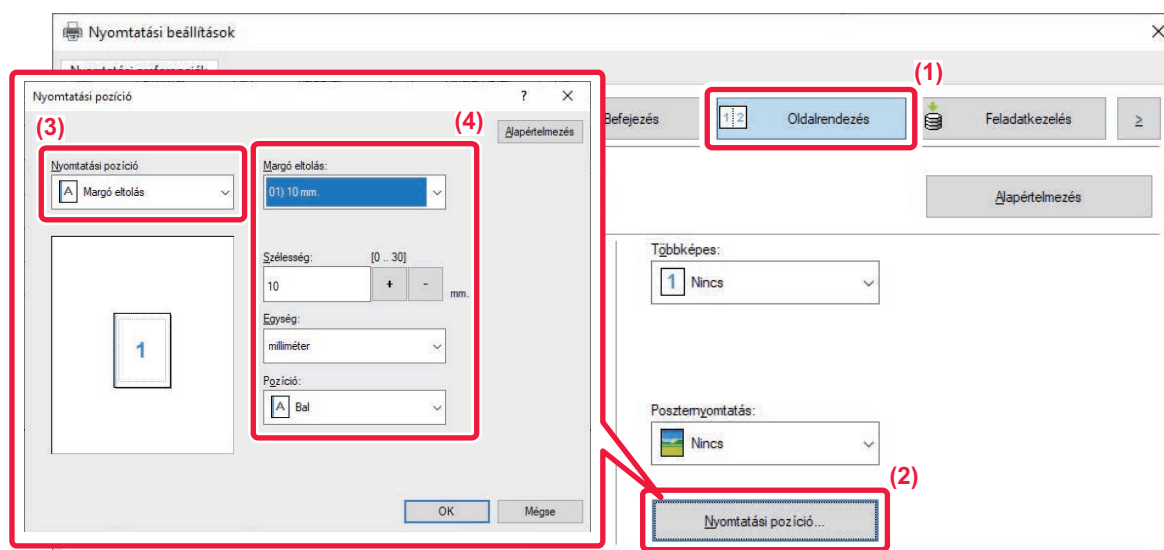

- (1) Kattintson a [Oldalrendezés] fülre.
- (2) Kattintson a [Nyomatási pozíció] gombra.
- (3) Válassza ki a [Margó eltolás] lehetőséget.
- (4) Válassza ki az eltolási szélességet.

Válasszon a [Margó eltolás] menüből. Ha egy másik numerikus beállítást kíván konfigurálni, jelölje be a beállítást, és kattintson a < + - > gombra, vagy közvetlenül adja meg a számot.



macOS

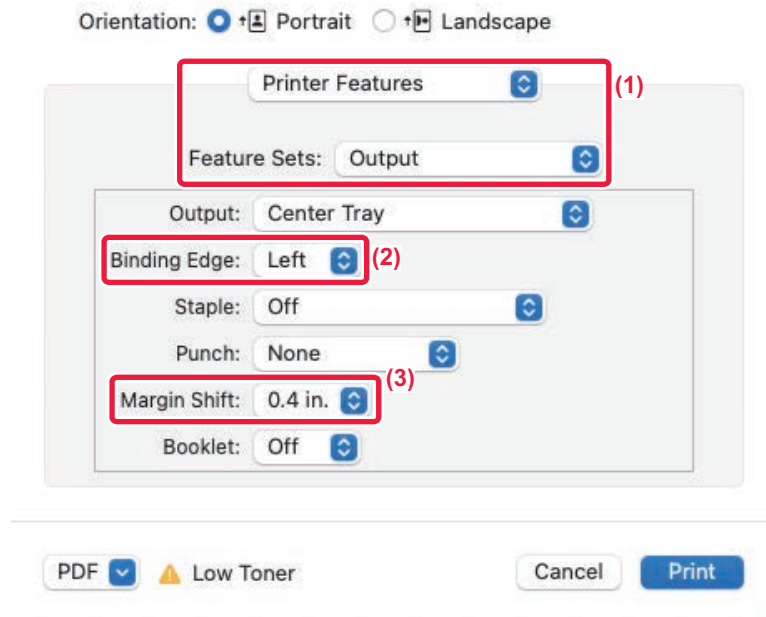

- (1) Válassza ki a [Nyomtató tulajdonságai], majd a [Kimenet] elemet.
- (2) Válassza ki a "Kötési oldal" opciót.
- (3) Válassza ki a "Margó Eltolás" opciót.



NAGY POSZTER KÉSZÍTÉSE (POSZTERNYOMTATÁS)

A nyomtatási adatokból egy oldal lesz kinagyítva, és részletekben kinyomtatva több papírlapra (2 lapra (1 x 2), 4 lapra (2 x 2), 9 lapra (3 x 3) vagy 16 lapra (4 x 4)). A lapok ezt követően nagyméretű poszterre illeszthetők össze.

A lapok pontos összeillesztésének elősegítése érdekében határvonalak nyomtathatók, és egymást fedő szegélyek hozhatók létre (átfedés funkció).

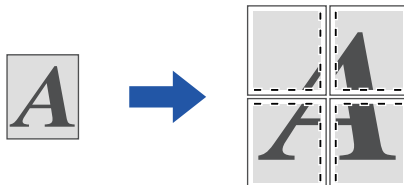

Ez a funkció Windows környezetben érhető el.

Windows

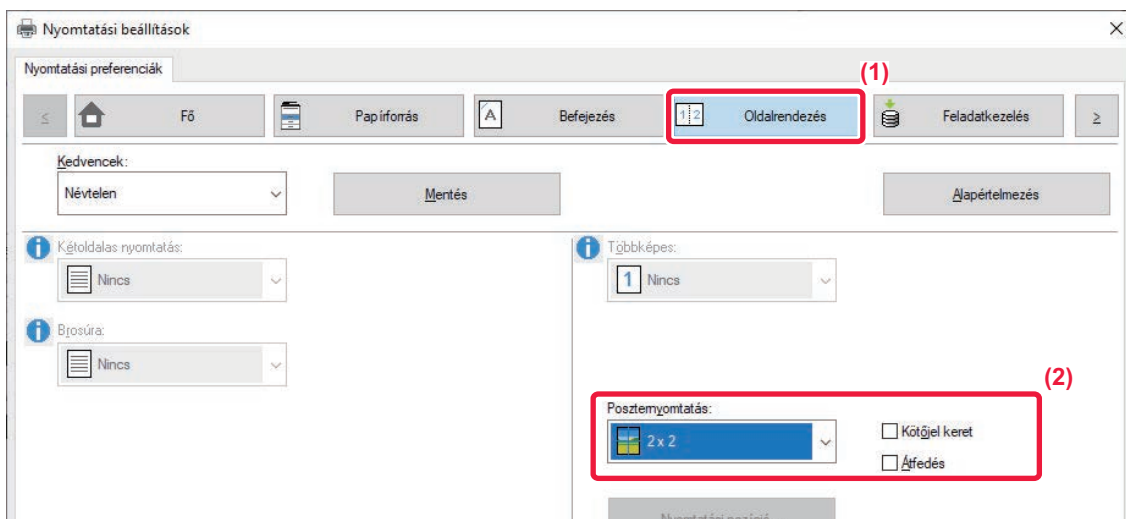

(1) Kattintson a [Oldalrendezés] fülre.

(2) Válassza ki a "Poszternymtatás" esetén használt lapok számát.

Ha határvonalakat szeretne nyomtatni és/vagy az átfedés funkciót szeretné használni, kattintson a vonatkozó jelölőnégyzetekre, hogy megjelenjen a jelölés.



A KÉPMÉRET ÉS TÁJOLÁS BEÁLLÍTÁSÁRA SZOLGÁLÓ FUNKCIÓK

PÁROS ÉS PÁRATLAN OLDALAK NYOMTATÁSI POZÍCIÓINAK EGYMÁSTÓL FÜGGETLEN BEÁLLÍTÁSA (NYOMTATÁSI POZÍCIÓ)

Ez a funkció a különböző nyomtatási pozíciókat (margókat) a páros és páratlan oldalakra külön-külön állítja be, majd kinyomtatja az oldalakat.



Ez a funkció Windows környezetben érhető el.

Windows

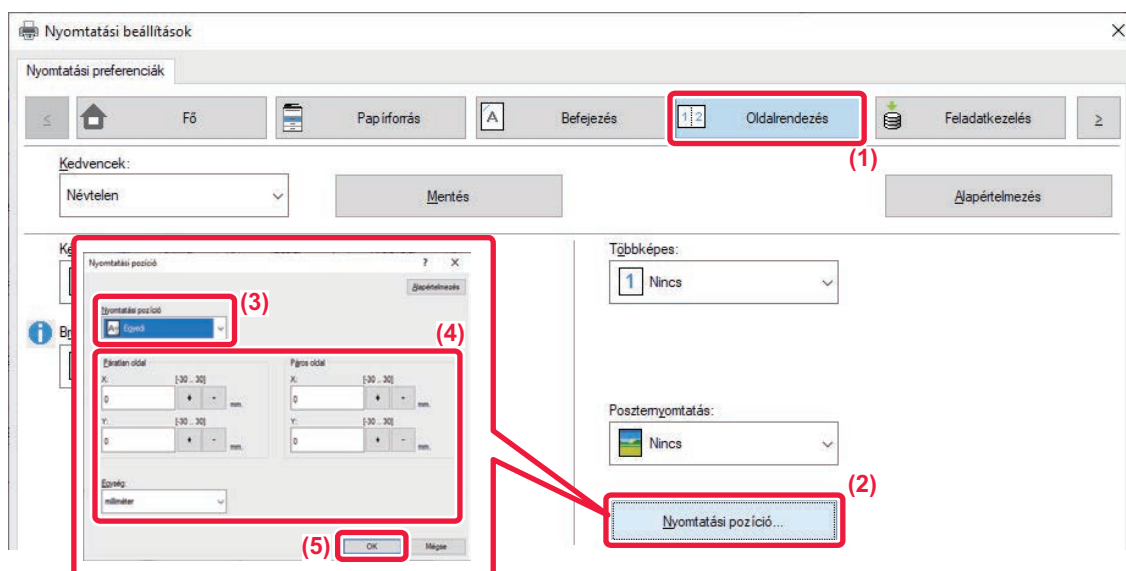

- (1) Kattintson a [Oldalrendezés] fülre.
- (2) Kattintson a [Nyomatási pozíció] gombra.
- (3) Válassza ki a [Egyedi] lehetőséget.
- (4) Páratlan és páros számú oldalak nyomtatási helyzetének elcsúsztatása a megadott mértékben.
- (5) Kattintson a [OK] gombra.



A NYOMTATÁSI KÉP ELFORGATÁSA 180 FOKKAL (ELFORGATÁS 180 FOKKAL)

Ez a funkció lehetővé teszi a kép 180 fokos elforgatását, hogy helyesen legyen kinyomtatva olyan papírra, amely csak egyféle tájolással tehető a gépbe (például borítékok vagy lyukasztott papír).

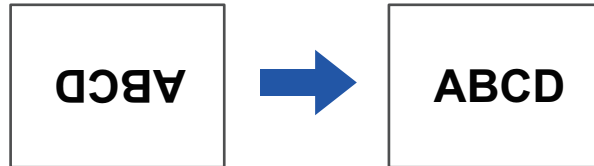

Windows

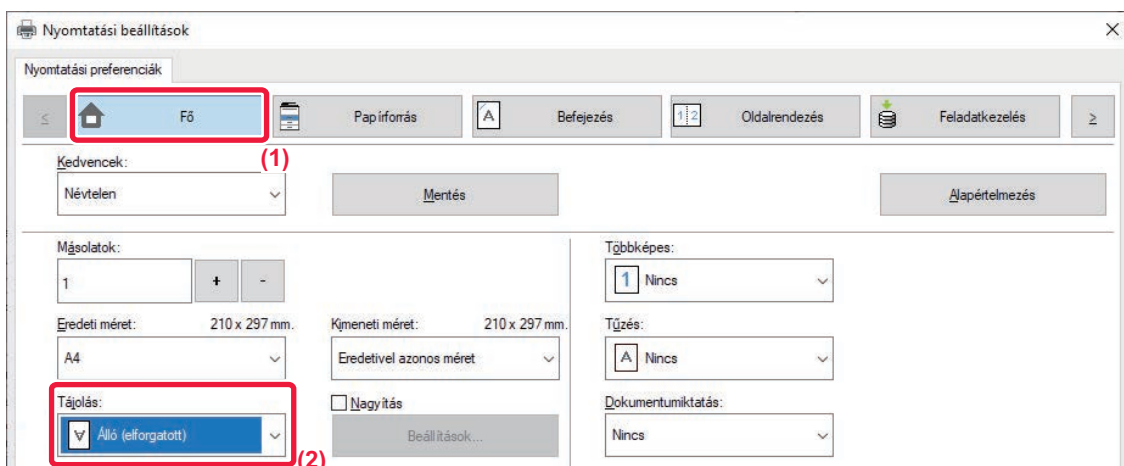

- (1) Kattintson a [Fő] fülre.
- (2) Válassza ki az [Álló (elforgatott)] vagy a [Fekvő (elforgatott)] opciót a "Tájolás" pontban.



macOS

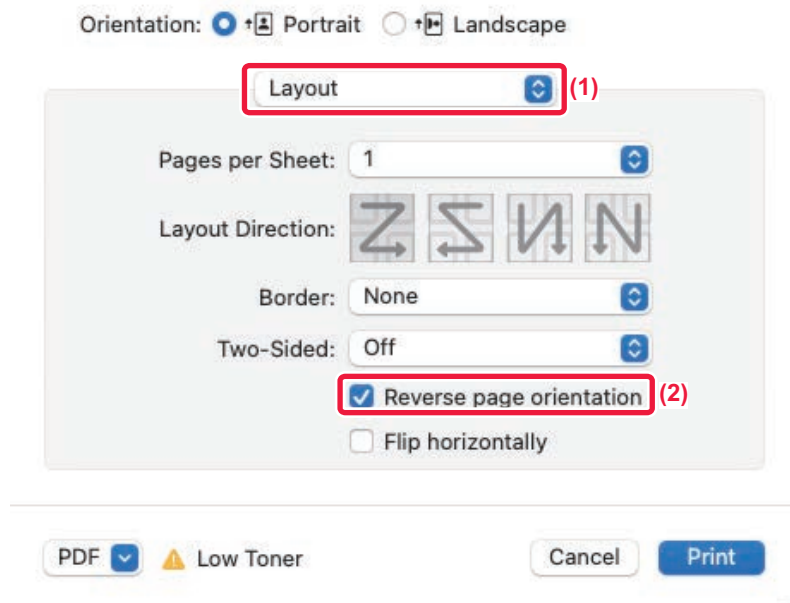

(1) Válassza ki az [Elrendezést].

(2) Válassza ki a [Hátoldal tájolás] jelölőnégyzetet, és megjelenik a .



A NYOMTATÁSI KÉP NAGYÍTÁSA/KICSINYÍTÉSE (ZOOM BEÁLLÍTÁS/NAGYÍTÁS VAGY KICSINYÍTÉS)

Ez a funkció a kiválasztott százalékos méretre nagyítja vagy kicsinyíti a képet.

Lehetővé teszi egy kisméretű kép nagyítását, illetve egy kép kis mértékű kicsinyítésével szegélyeket lehet hozzáadni a papírhoz.

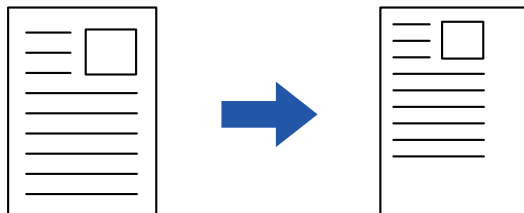

A PS nyomtató-illesztőprogram használatakor (Windows) a szélesség és hosszúság százaléka külön-külön módosítható a kép arányainak (XY nagyítás) megváltoztatásához.

(BP-50C26/BP-50C31/BP-50C36/BP-50C45/BP-50C55/BP-50C65/BP-55C26 esetében PS3 bővítőkészlet szükséges.)

Windows

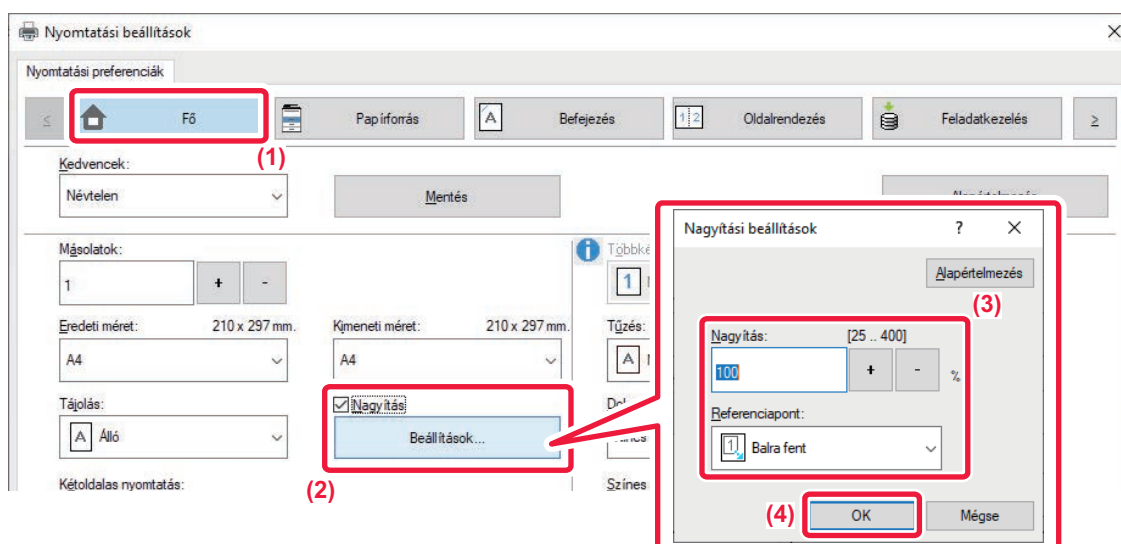

(1) Kattintson a [Fő] fülre.

(2) Kattintson a [Nagyítás] jelölőnégyzetre, hogy ott megjelenjen a jelölés, és kattintson [Beállítások] gombra.

(3) Írja be a százalékos értéket.

A + - gombra kattintva megadhatja a kívánt értéket 1%-os lépésekben. Továbbá a papírra vonatkozó alappontként a [Balra fent] vagy a [Közép] opció is kiválasztható.

(4) Kattintson a [OK] gombra.



macOS

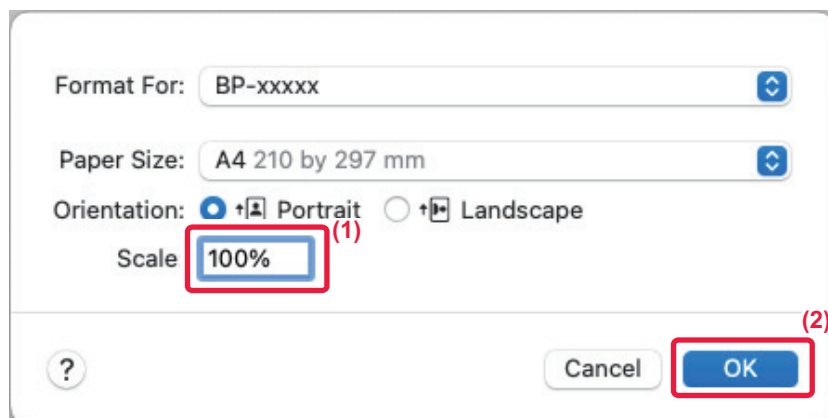

(1) Válassza ki a [Oldalbeállítás] opciót a [Fájl] menüből, majd adja meg az arányt (%).

(2) Kattintson az [OK] gombra.



A VONALVASTAGSÁG (SZÉLESSÉG) BEÁLLÍTÁSA

CAD vagy hasonló program által használt vonalszélesség beállítása.

Ez a funkció növeli a teljes vonal vastagságát, amikor a nyomtatott vonalak nem élesek CAD- vagy más speciális alkalmazásokban.

Ha az adatok különböző szélességű vonalakat tartalmaznak, szükség esetén lehetőség van az összes vonal minimális szélességgel történő kinyomtatására is.

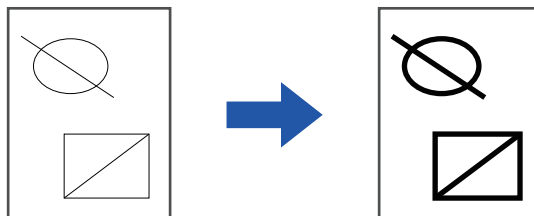

- Ez a funkció Windows környezetben érhető el.
- Ez a funkció PCL6 nyomtató-illesztőprogram használata esetén áll rendelkezésre.
- Ha olyan alkalmazásból nyomtat, amely raszteres ábraként dolgozza fel a vonalakat, a vonalszélességet nem lehet beállítani.



Windows

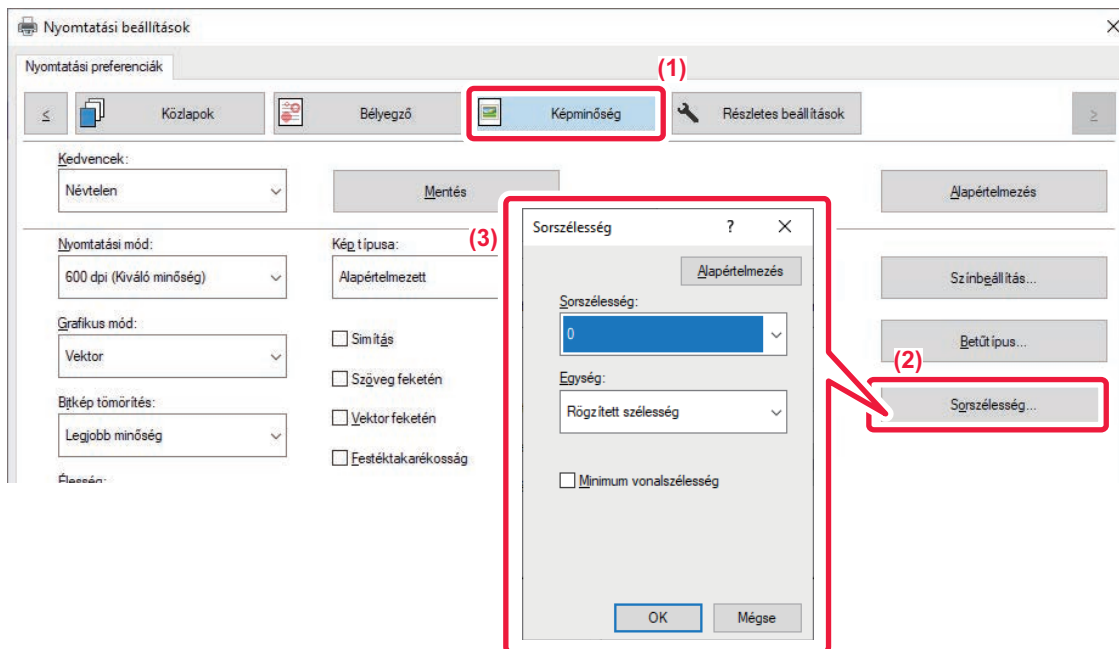

- (1) Kattintson a [Képmínőség] fülre.
- (2) Kattintson a [Sorszélesség] gombra.
- (3) Adja meg a vonalvastagságot és kattintson a [OK] gombra.



- A vonalszélesség módosítási egységét a "Rögzített szélesség" vagy az "Arány" értékre lehet beállítani. Válasszon a [Egység] menüből.
- Az összes vonalas adat minimális vonalvastagsággal való nyomtatásához kattintson a [Minimum vonalszélesség] jelölőnégyzetre.



Vékony vonalak vastagítása Excelben

Ha az Excel finom szegélyei nem nyomtathatók megfelelő minőségben, megvastagíthatja a vonalat.



- Ez a funkció Windows környezetben érhető el.
- Ez a funkció PCL6 nyomtató-illesztőprogram használata esetén áll rendelkezésre.
- Általában erre a beállításra nincs szükség.

Windows

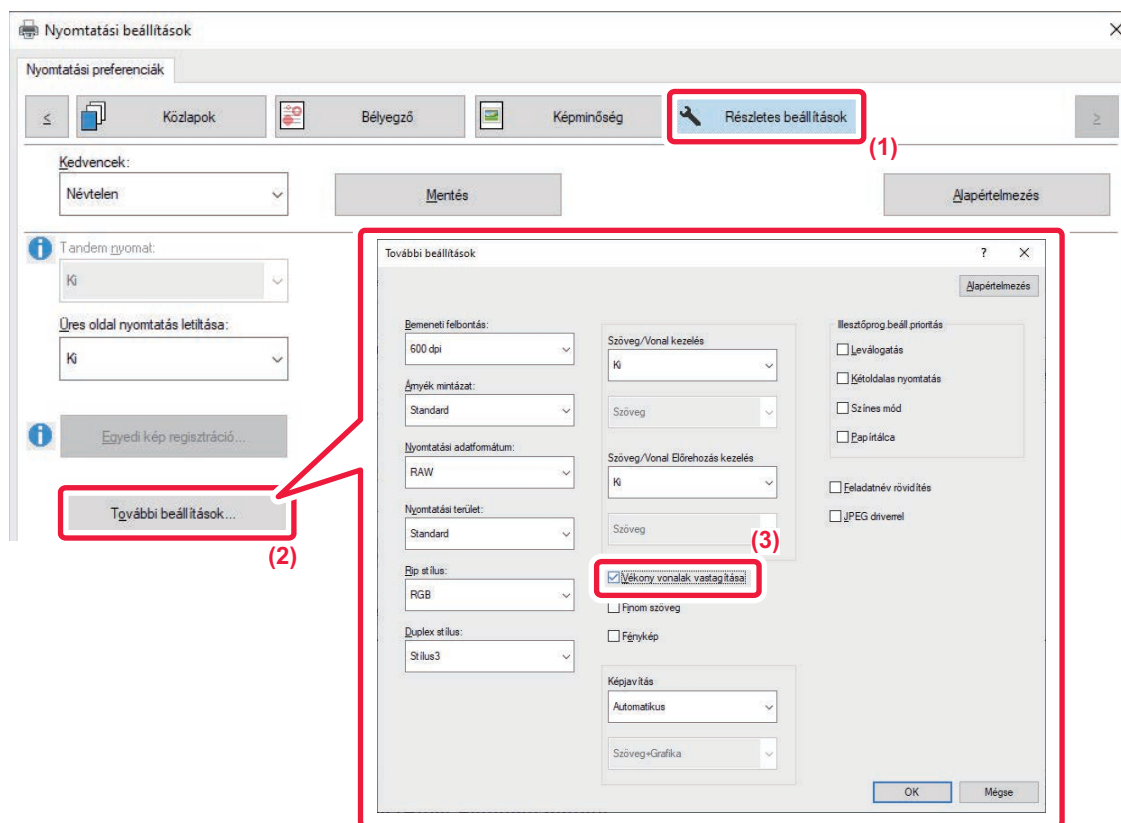

- (1) Kattintson a [Részletes beállítások] fülre.
- (2) Kattintson a [További beállítások] gombra.
- (3) Jelölje be a [Vékony vonalak vastagítása] jelölőnégyzetet ().



Szövegek és vonalak vastagságának beállítása

A szövegeket és vonalakat vastagabbá teheti. A szélek simíthatók vagy élesebb vonalak hozhatók létre.

Windows

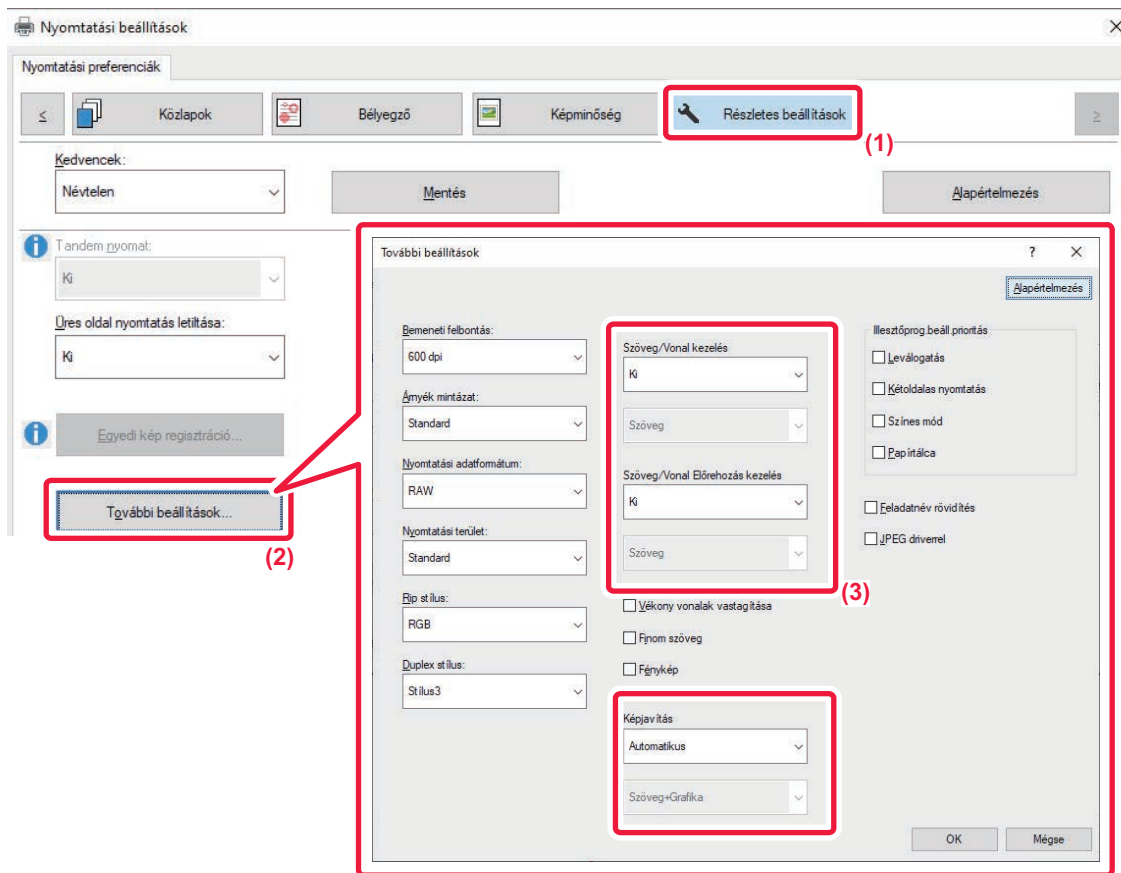

- (1) Kattintson a [Részletes beállítások] fülre.
- (2) Kattintson a [További beállítások] gombra.
- (3) A beállítások meghatározása.

Elem		Leírás
Szöveg/sor szabályozás	Szöveg	A karaktereket és a szövegeket vastagabbá teheti.
	Grafika	
	Szöveg+grafika	
	Szöveg+grafika+fotó	
Szöveg/sorkiejtés szabályozás	Szöveg	A kiejtett háttérszínű szövegeket és vonalakat vastagabbá teheti.
	Szöveg+grafika	



Elem		Leírás	
Képjavitás	Auto	A szövegek és grafikák szélei elsimíthatók vagy élesebbé tehetők. Auto: Elvégzi az optimális képjavitást. Tiltva: Nincs képjavitás. Éles: Képjavitás élesítéssel. Lágy: Képjavitás élsimítással.	
	Tiltva		
	Éles		Szöveg
			Szöveg+grafika
			Szöveg+sorkiejtés
			Szöveg+grafika+sorkiejtés
			Szöveg+grafika+sorkiejtés
	Lágy		Szöveg
			Szöveg+grafika
			Szöveg+sorkiejtés
			Szöveg+grafika+sorkiejtés
			Szöveg+grafika+sorkiejtés



macOS

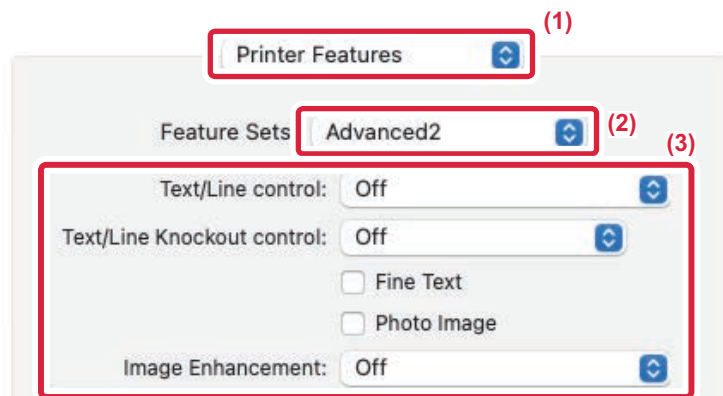

- (1) Válassza ki a [Nyomtató funkciói] opciót.
- (2) Válassz az [Advanced2] lehetőséget.
- (3) A beállítások meghatározása.



TÜKÖRKÉP NYOMTATÁSA (TÜKÖRKÉP MEGFORDÍTÁSA/VIZUÁLIS HATÁSOK)

A kép megfordul tükörkép létrehozásához.

Ez a funkció használható, hogy kényelmesen nyomtathasson fametszet nyomtatási tervet vagy más nyomtatási médiumot.

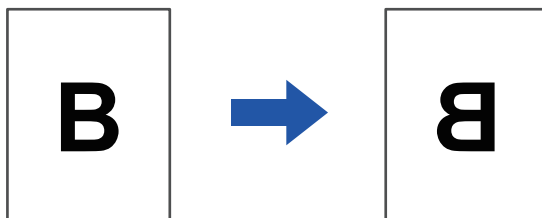

Windows környezetben ez a funkció csak PS nyomtató-illesztőprogram használata esetén érhető el.
(BP-50C26/BP-50C31/BP-50C36/BP-50C45/BP-50C55/BP-50C65/BP-55C26 esetében PS3 bővítmény szükséges.)

Windows

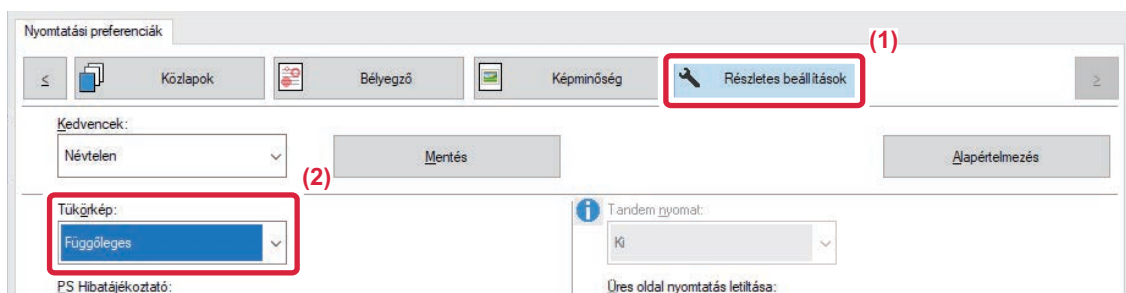

- (1) Kattintson a [Részletes beállítások] fülre.
- (2) Ha vízszintesen szeretné megfordítani a képet, válassza ki a [Vízszintes] opciót. Ha függőlegesen szeretné megfordítani a képet, válassza ki a [Függőleges] opciót.



macOS

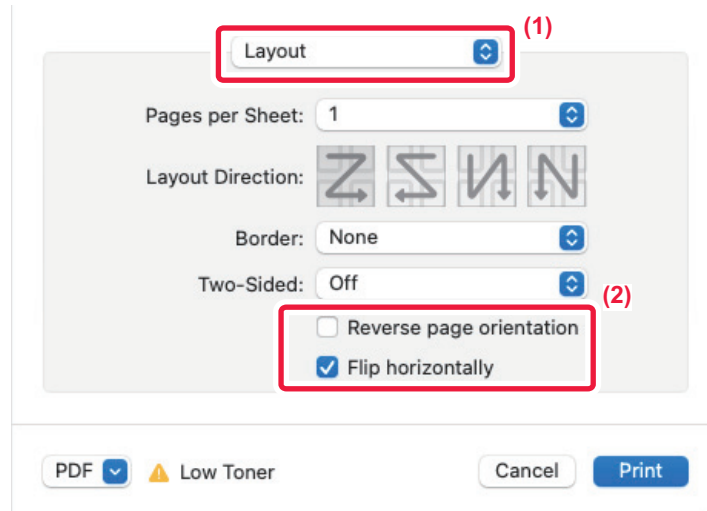

(1) Válassza ki az [Elrendezést].

(2) Válassza ki a [Vízszintes tükrözés] jelölőnégyzetet ().



SZÍNES MÓD KORREKCIÓ FUNKCIÓ

A KÉP FÉNYESSÉGÉNEK ÉS KONTRASZTJÁNAK BEÁLLÍTÁSA (SZÍNKORREKCIÓ BEÁLLÍTÁSAI)

Ez a funkció fotó vagy más kép nyomtatásakor beállítja a fényességet és kontrasztot a nyomtatási beállításoknál. A funkcióval egyszerű korrekciók hajthatók végre, még akkor is, ha nincs képszerkesztő szoftver telepítve a számítógépre.



Ez a funkció Windows környezetben érhető el.

Windows

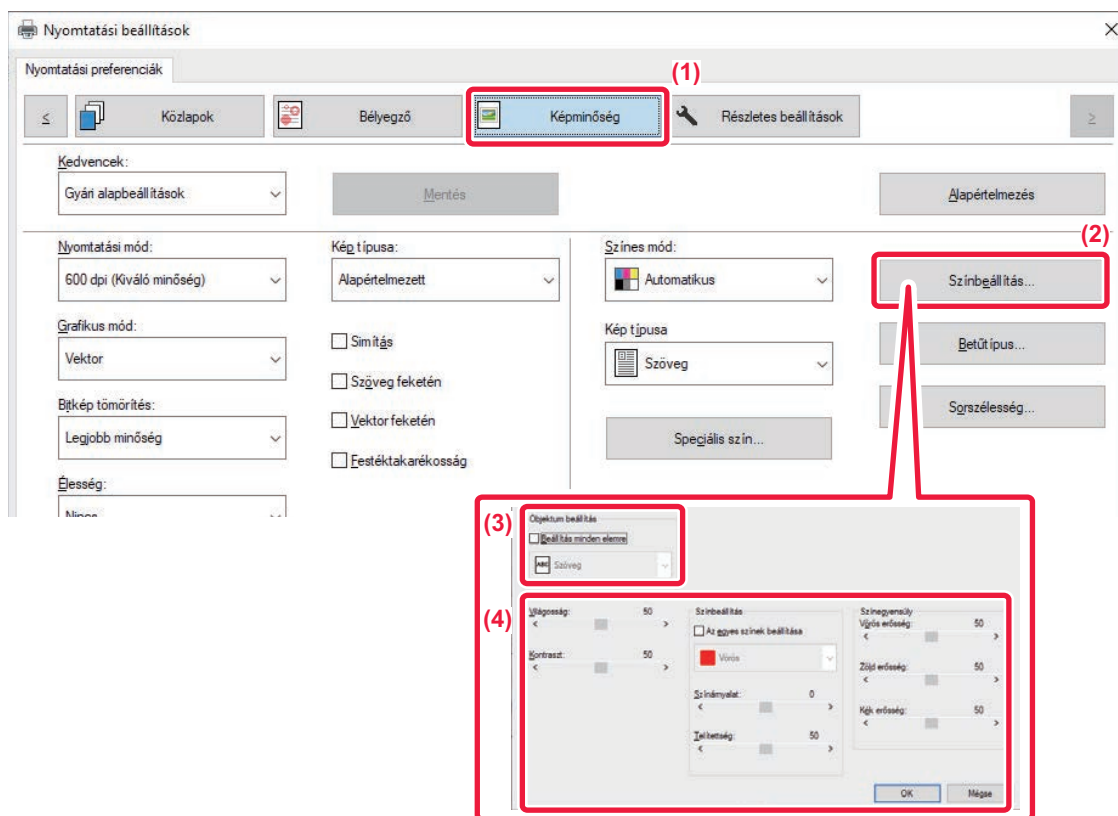

- (1) Kattintson a [Képmínőség] fülre.
- (2) Kattintson a [Képbeállítás] gombra.
Ha PS nyomtató-illesztőprogramot használ, kattintson az [RGB beállítás] gombra. Ugorjon a (4). lépésre.
- (3) Az objektumok (szöveg, grafika, fényképek) külön beállításához, válassza ki a [Beállítás minden elemre] jelölőnégyzetet () , és jelölje be az objektumot.
- (4) A kép beállításához használja a csúszkát , vagy kattintson a gombra.



HALVÁNY SZÖVEG ÉS VONALAK NYOMTATÁSA FEKETE SZÍNNEL (SZÖVEG FEKETÉN/VEKTOR FEKETÉN)

Ha egy színes képet szürkeárnyalattal nyomtat ki, a halvány színnel rajzolt szöveget és vonalakat a gép feketével nyomtatja. Ez a funkció lehetővé teszi, hogy a szürkeárnyalatos nyomtatás során kiemelje a halvány és rosszul látható színes szöveget és vonalakat.

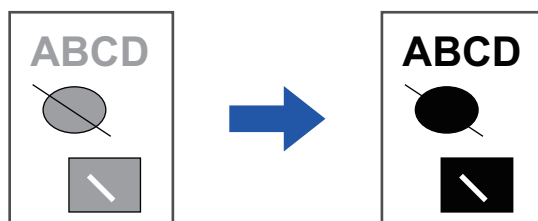

- A raszteradatok, mint például a bitmap képek, nem módosíthatók.
- Ez a funkció Windows környezetben érhető el.

Windows

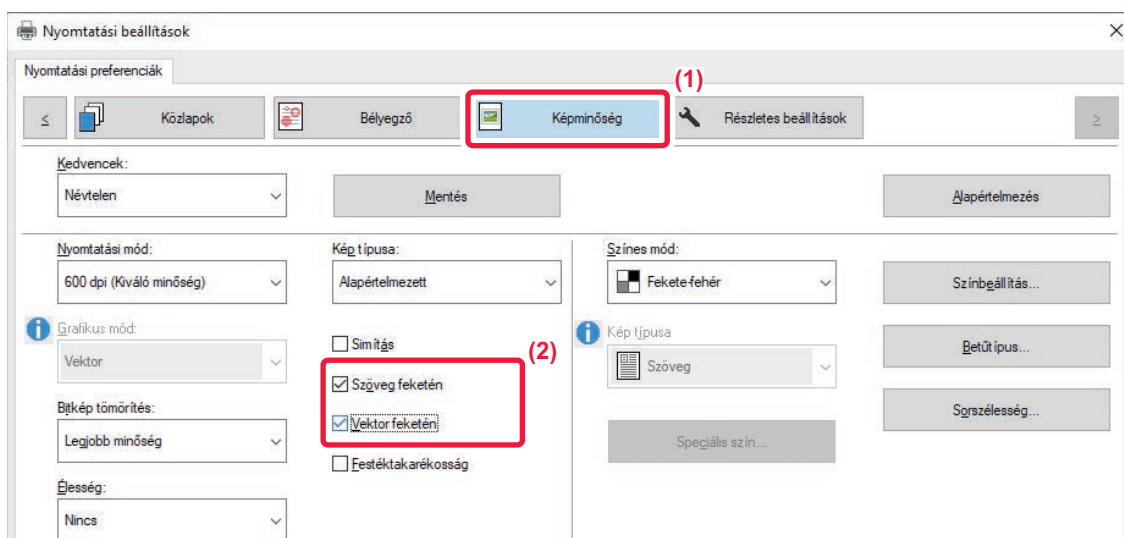

(1) Kattintson a [Képmínőség] fülre.

(2) Válassza ki a [Szöveg feketén] és/vagy [Vektor feketén] jelölőnégyzetet, és megjelenik a .

- Ha a [Szöveg feketén] van kiválasztva, a gép a fehérén kívül minden szöveget feketében nyomtat ki.
- Ha a [Vektor feketén] van kiválasztva, a fehér vonalakon és területeken kívül minden vektorgrafika feketében lesz kinyomtatva.



A KÉPTÍPUSNAK MEGFELELŐ SZÍNBEÁLLÍTÁSOK KIVÁLASZTÁSA (SPECIÁLIS SZÍNBEÁLLÍTÁSOK)

Előzetesen megadott, különböző célokra alkalmas színbeállítások állnak rendelkezésre a gép nyomtató meghajtóján. Ezek lehetővé teszik a legmegfelelőbb színbeállításokkal történő nyomtatást a színes képtípushoz.

A színes képnymtatás szükségleteinek kielégítésére speciális színbeállítások is elérhetők, például színkezelési beállítások és a szintónusok kifejezési módját befolyásoló árnyékolási beállítás.

Az alábbi színkezelési beállítások elérhetők.

Windows-színkezelés	Színkezelési mód Windows környezetben
ColorSync	Színkezelési mód macOS környezetben
Forrás profil	Válassza ki a színmegfeleltetéshez megfelelő forrás színprofilt.
Renderelési mód	Az alábbi beállítások biztosítják a színes képfeldolgozás módosításának lehetőségét, hogy megfeleljen az egyedi beállításoknak. (Színmegfeleltetési módszer: Az RGB-színek átalakítása, a kijelzőn CMYK színekké a nyomtatóban)
Kimeneti profil	Színprofil kiválasztása a kinyomtatni kívánt képhez
CMYK korrekció*1	A kép javítása az optimális nyomtatási eredmény eléréséhez CMYK kép nyomtatásakor.
Átvizsgálás	Válassza ki a szűrést a kép módosításához, hogy megfeleljen az egyedi beállításoknak, a megfelelő képfeldolgozási módszer szerint.
Semleges szürke	Válassza ki a semleges szürke létrehozásának módját.
Tiszta fekete nyomtatás	Válassza ki, hogy a fekete adatterületet csak fekete festékkazettával nyomtatja-e.
Befogás	Bejelölésével megakadályozhatja az üres területek létrejöttét, amelyek a színek széle körül keletkeznek.
Élesség	Kép élesítése vagy lágyítása.
Fekete átnyomás*2	Megakadályozza a fekete szöveg körvonalainak kifakulását.
CMYK szimuláció*2	Módosítja a színeket a nyomtatás szimulálásához, hogy a kép úgy nézzen ki, mintha a nyomdagépekben használt színekkel lenne kinyomtatva.
Tiszta CMYK színek megőrzése	CMYK szimuláció használatakor őrizze meg a cían, magenta és sárga tiszta színeket, illetve őrizze meg a fekete nyomtató adatokat.
Szimulációs profil*2	Válassza ki a szimulációs célt.

*1 Csak a PCL6 nyomtató meghajtó használata esetén lehet használni.

*2 Csak a PS nyomtató meghajtó (Windows/macOS) használata esetén lehet használni.

(BP-50C26/BP-50C31/BP-50C36/BP-50C45/BP-50C55/BP-50C65/BP-55C26 esetében PS3 bővítmény szükséges.)



Windows

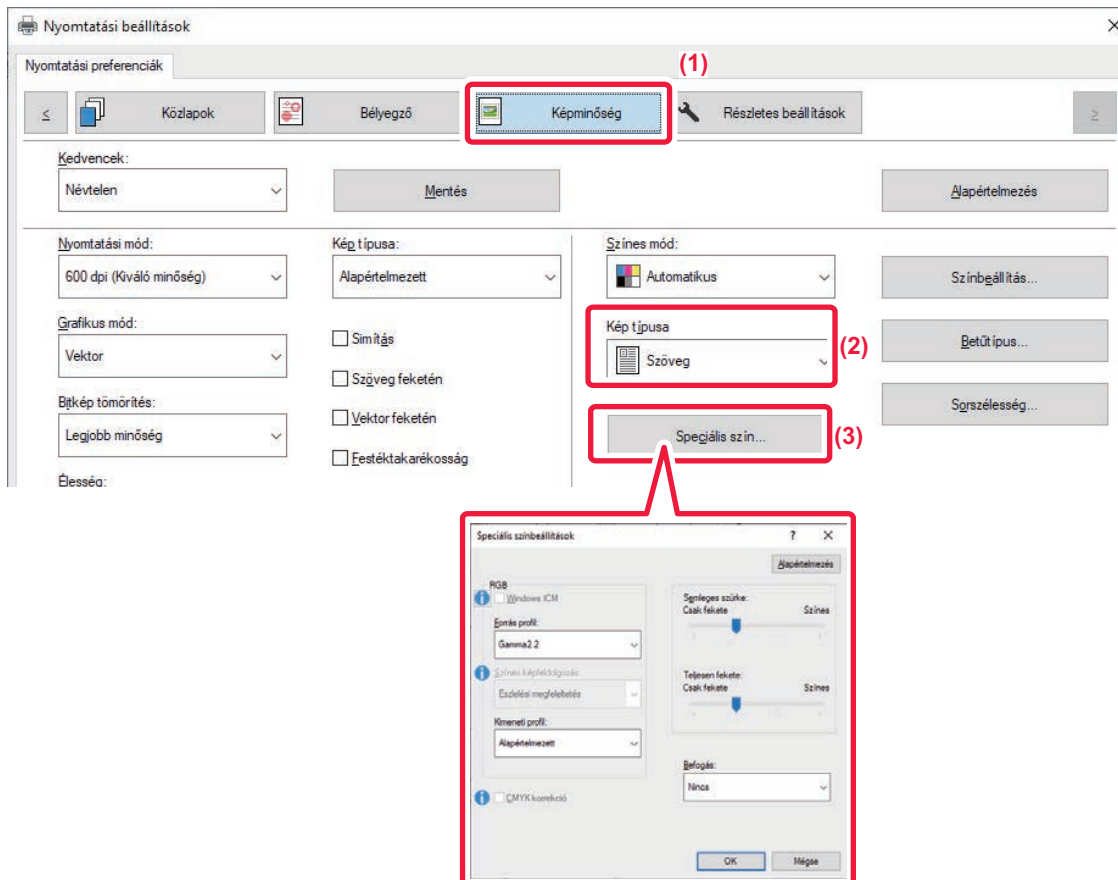

(1) Kattintson a [Képmínőség] fülre.

(2) Válassza ki a [Kép típusa] lehetőséget.

- Szöveg: Többnyire szöveget tartalmazó adatok
- Kiszereleési egység: Sok rajzot vagy illusztrációt tartalmazó adatok
- Fotó: Fényképadatok vagy fényképet tartalmazó adatok
- CAD: Műszaki rajzokat tartalmazó adatok
- Lapolvasó: Lapolvasóval beolvasott adatok
- Kolorimetrikus: A képernyőn látható színekkel nyomtatandó adatok
- Egyedi: Különleges beállításokkal nyomtatandó adatok

(3) Kattintson a [Speciális színbeállítások] gombra és adja meg a beállításokat.

(4) A szín kezelés konfigurálásához a Windows OS ICM környezetben, állítsa be a "Kép típusa" értékét [Egyedi] értékre (2). Kattintson a [Windows ICM] jelölőnégyzetre, hogy megjelenjen a .

(5) A "Forrás profil" konfigurálásához és egyéb részletes színkezelési feladatokhoz válassza ki a kívánt beállításokat a menüből.



macOS

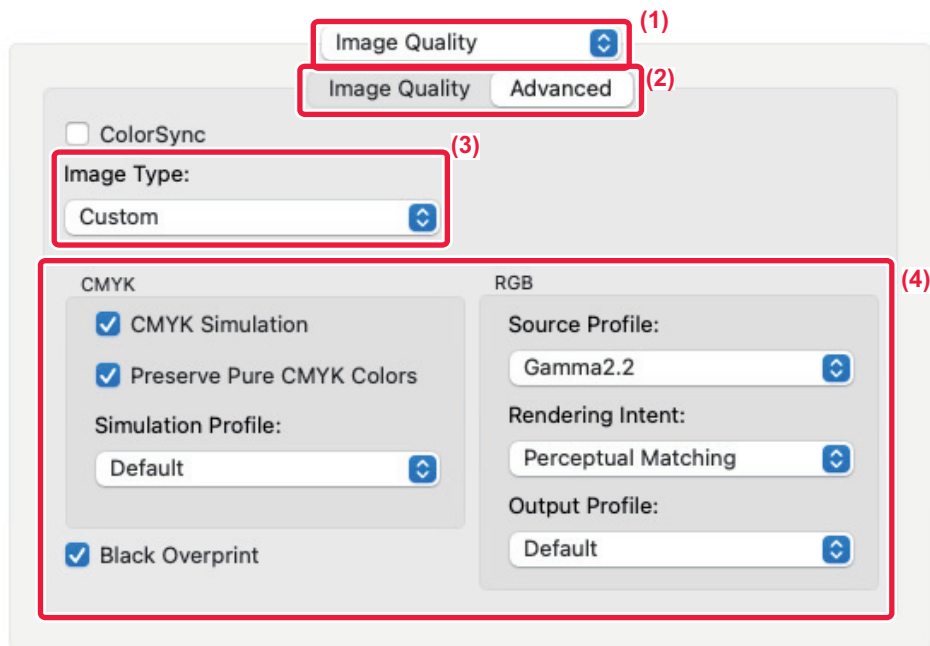

(1) Válassza ki a [Képmínőség] lehetőséget.

(2) Kattintson a [Speciális] fülre.

A macOS Color Management (Színkezelés) funkciójának használatához jelölje be a [ColorSync] jelölőnégyzetet, hogy megjelenjen a pipa. Ebben az esetben az "Image Type" (Képtípus) nem választható.

(3) Válassza ki a [Kép típusa] opciót.

A színkezelési beállítások konfigurálásához válassza ki a menüből a kívánt beállításokat. "CMYK szimuláció" beállításához a "Kép típusa" pontban jelölje ki az [Egyedi] lehetőséget, jelölje ki a [CMYK szimuláció] jelölőnégyzetet () , majd válassza ki a kívánt beállítást.

- Szöveg: Többnyire szöveget tartalmazó adatok
- Kiszereleési egység: Sok rajzot vagy illusztrációt tartalmazó adatok
- Fotó: Fényképadatok vagy fényképet tartalmazó adatok
- CAD: Műszaki rajzokat tartalmazó adatok
- Lapolvasó: Lapolvasóval beolvasott adatok
- Kolorimetrikus: A képernyőn látható színekkel nyomtatandó adatok
- Egyedi: Különleges beállításokkal nyomtatandó adatok

(4) A beállítások meghatározása.



SZÖVEGET ÉS KÉPET KOMBINÁLÓ FUNKCIÓK

VÍZJEL HOZZÁADÁSA A KINYOMTATOTT OLDALAKHOZ (VÍZJEL)

Ez a funkció halvány árnyékszerű szöveget jelenít meg vízjelként a kinyomtatott kép háttérében. A vízjel-szövegének mérete és dőlésszöge módosítható.

A vízjel szövege a korábban regisztrált szövegek közül választható. Szükség esetén új szöveg beírásával eredeti vízjel készíthető.

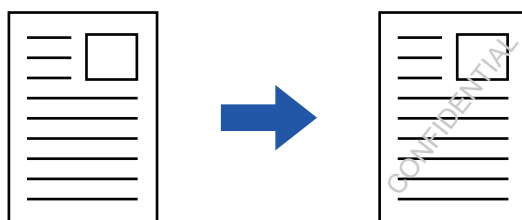

Windows

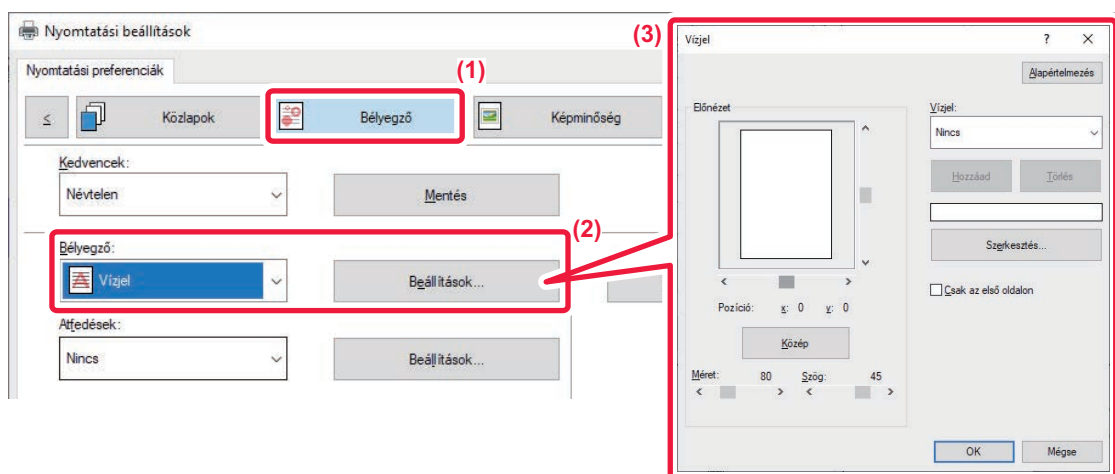

(1) Kattintson a [Bélyegző] fülre.

(2) Válassza a [Vízjel] lehetőséget a "Bélyegző" pontból, és kattintson a [Beállítások] gombra.

(3) Válassza ki a használni kívánt vízjelet, és kattintson a [OK] gombra.

A betűszín szerkesztéséhez és más részletes beállítások kiválasztásához kattintson a [Szerkesztés] gombra.



Vízjel létrehozásához írja be a vízjel szövegét a szövegdobozba, majd kattintson a [Hozzáad] gombra.



macOS

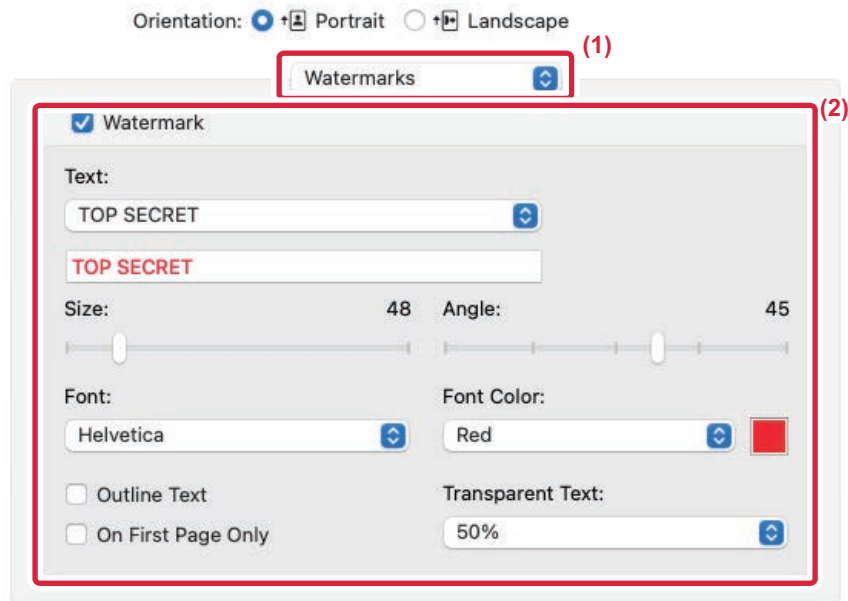

(1) Válassza ki a [Vízjel] opciót.

(2) Kattintson a [Vízjel] jelölőnégyzetre, és adja meg a vízjel beállításait.

- Részletes vízjel beállítások, például szöveg kiválasztásának konfigurálása.
- Módosítsa a szöveg méretét és dőlésszögét a csúszka elmozgatásával .



KÉP NYOMTATÁSA A NYOMTATOTT ADATOKRA (BÉLYEGZŐKÉP)

Ez a funkció egy a számítógépen tárolt bitmap vagy JPEG képet nyomtat rá a nyomtatandó adatokra.

A funkcióval egy gyakran használt képet vagy saját készítésű ikont nyomtathat ki úgy, mintha az rá lenne bélyegezve a kinyomtatott adatokra. A méret, a helyzet és a kép dőlésszöge módosítható.

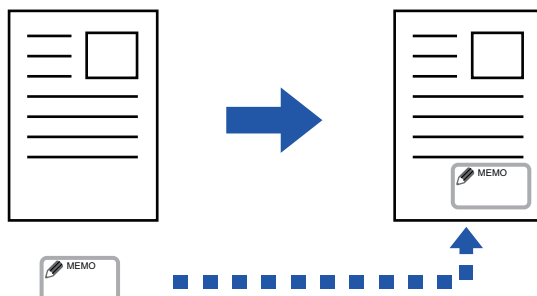

Ez a funkció Windows környezetben érhető el.

Windows

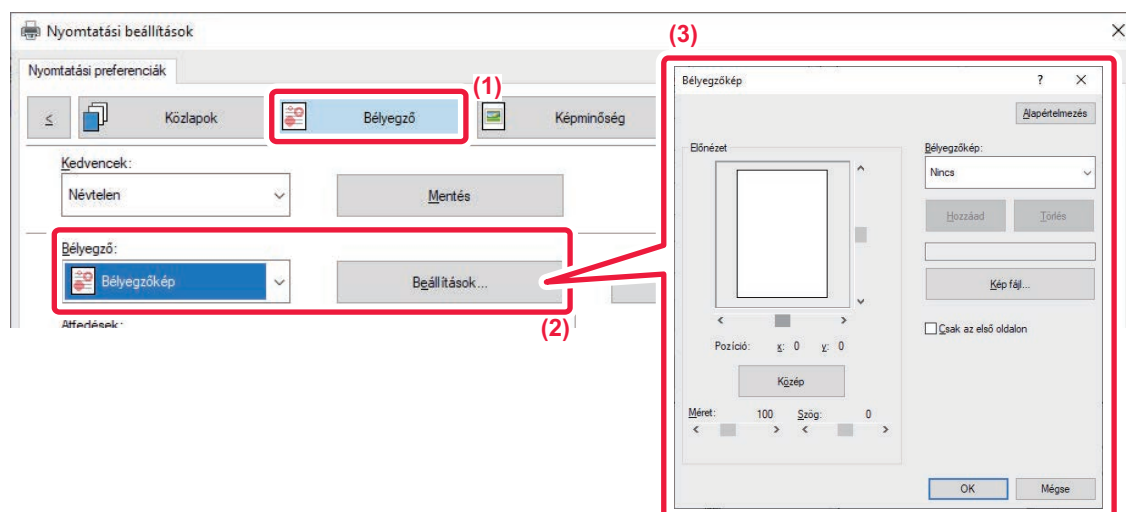

- (1) Kattintson a [Bélyegző] fülre.
- (2) Válassza a [Bélyegzőkép] lehetőséget a "Bélyegző" pontból, és kattintson a [Beállítások] gombra.
- (3) Válassza ki a használni kívánt bélyegzőképet, és kattintson a [OK] gombra.
 - A már eltárolt bélyegzőképet ki lehet választani a legördülő menüből.
 - Ha még nem tárolt el bélyegzőképet, kattintson a [Kép fájl] opcióra, válassza ki a bélyegzőképhez használni kívánt fájlt, majd kattintson a [Hozzáad] gombra.



EGYEDI KÉP REGISZTRÁLÁSA

Ezzel a funkcióval a nyomtató-illesztőprogramból egyedi képként használt képeket regisztrálhat a gépen.



- Ez a funkció Windows környezetben érhető el.
- Ez a funkció PCL6 nyomtató-illesztőprogram használata esetén áll rendelkezésre.

Windows

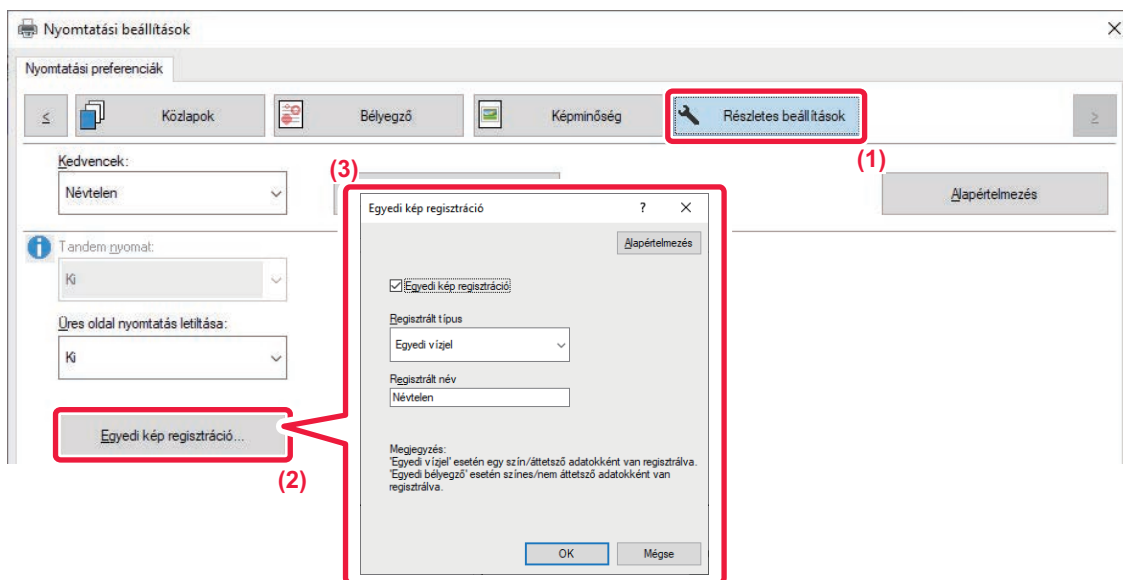

(1) Kattintson a [Részletes beállítások] fülre.

(2) Kattintson a [Egyedi kép regisztráció] gombra.

(3) Válassza ki a regisztráció fajtáját, és az egyedi kép nevét.

Amikor az [Egyedi bélyegző]-t választja a "Regisztrált típus" pontban, minden színt tartalmazó, nem átlátszó bélyegzőkép lesz elmentve. Amikor az [Egyedi vízjel] elemet választja, egyszínű, átlátszó vízjel kép lesz elmentve.



Ha több oldalas adat mentését kísérelte meg, csak az első oldal lesz tárolva.



ÁTFEDŐ FIX ŰRLAP NYOMTATÁSA A NYOMTATOTT ADATOKRA (ÁTFEDÉSEK)

Ezzel a funkcióval felhasználhatja egy előkészített átfedő fix űrlap adatait.

Egy alkalmazásban a szövegfájltól eltérő táblázatos forma vagy egy dekoratív keret létrehozásával, majd az adatok átfedés fájlként való felvételével egyszerűen, bonyolult műveletsorozatok nélkül is igényes nyomtatási eredményeket érhet el.

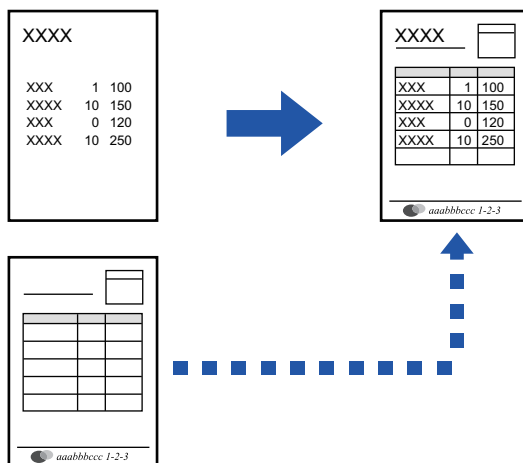

Ez a funkció Windows környezetben érhető el.



Windows

Átfedés fájl létrehozása

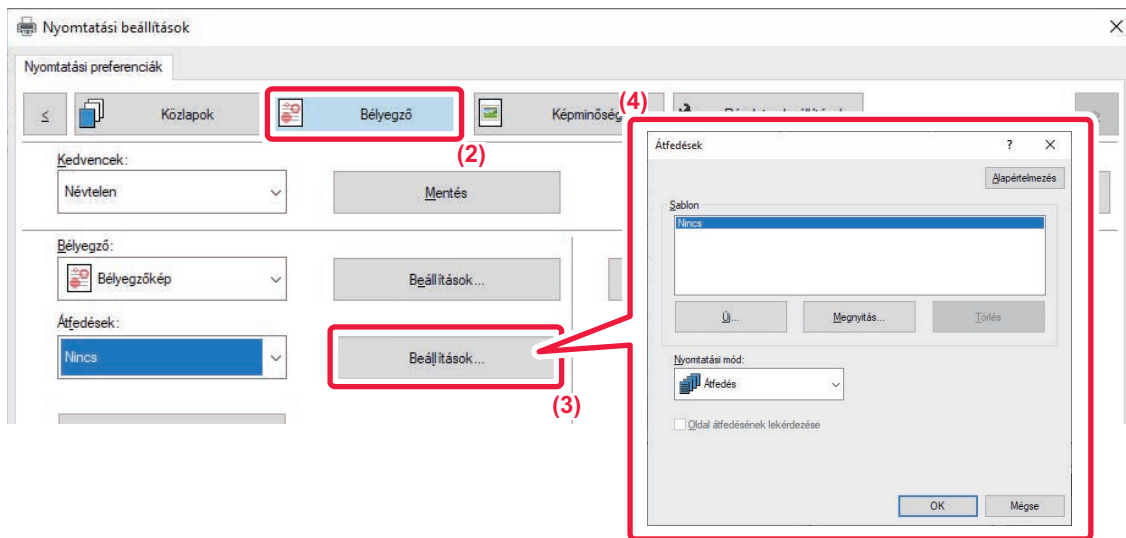

- (1) Nyissa meg a nyomtató-illesztőprogram tulajdonságai ablakot az átfedő adatok létrehozására használt alkalmazásban.
- (2) Kattintson a [Bélyegző] fülre.
- (3) Kattintson a [Beállítások] gombra.
- (4) Kattintson az [Új] gombra, és adja meg a nevet és a használandó mappát az átfedés fájlhoz, amelyet létre akar hozni.

Ha a beállítások befejeződtek, létrejön a fájl, és a nyomtatás megkezdődik.



- Ha a nyomtatás elkezdődött, megjelenik egy megerősítés ablak. Az átfedés fájl nem jön létre, amíg az [Igen] gombra nem kattint.
- A [Megnyitás] gombra kattintva már létező átfedés fájlt is felvehet.



Nyomtatás átfedés fájlal

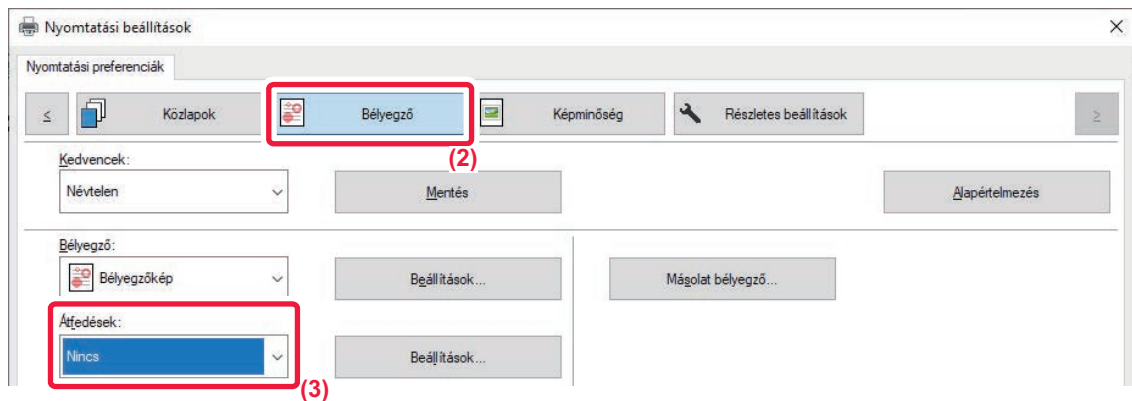

- (1) Nyissa meg a nyomtató-illesztőprogram tulajdonságai ablakot az átfedés fájlal való nyomtatásra használt alkalmazásban.
- (2) Kattintson a [Bélyegző] fülre.
- (3) Válasszon átfedés fájlt.

Egy korábban létrehozott vagy eltárolt átfedés fájl kiválasztható a menüből.



PÉLDÁNYSZÁM BEÍRÁSA (PÉLDÁNY BÉLYEGZŐ)

Hozzáadhatja a példányszámot a nyomtatási adatok fejlécéhez vagy élőlábához. Beállíthatja a példányszámot és a nyomtatási pozíciót.



Ez a funkció Windows környezetben érhető el.

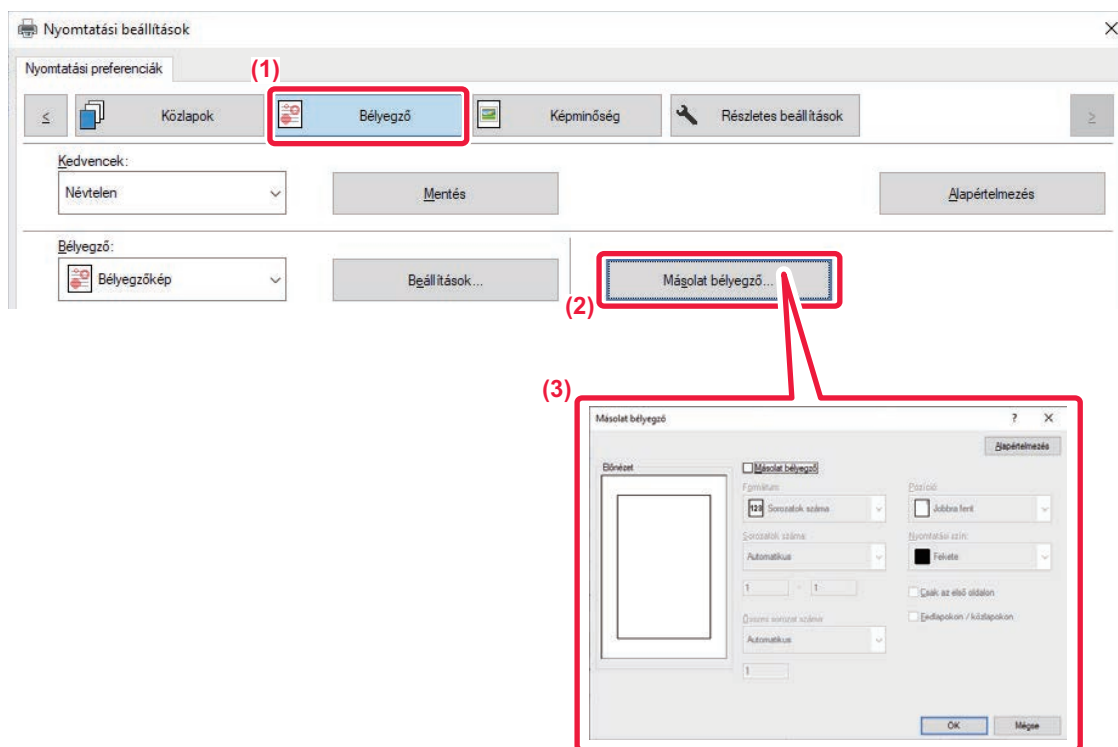

(1) Kattintson a [Bélyegző] fülre.

(2) Kattintson a [Másolat bélyegző] gombra.

(3) Válassza ki a papírbeállításokat, és kattintson az [OK] gombra.



SPECIÁLIS CÉLÚ NYOMTATÁSI FUNKCIÓK

ADOTT OLDALAK NYOMTATÁSA ELTÉRŐ PAPIRRA (MÁSFAJTA PAPÍR)

Windows környezetben

Az elülső és hátsó borítók, illetve a dokumentum bizonyos oldalai a többi oldalétól eltérő papírra is kinyomtathatók. Használja ezt a funkciót, ha az elülső és a hátsó borítót nehéz papírra szeretné nyomtatni, vagy adott oldalaknál színes papírt vagy más papírtípust szeretne beszúrni.

Ha szükséges, a papírt beillesztési lapként is beszúrhatja, ha nem kíván semmit nyomtatni rá.

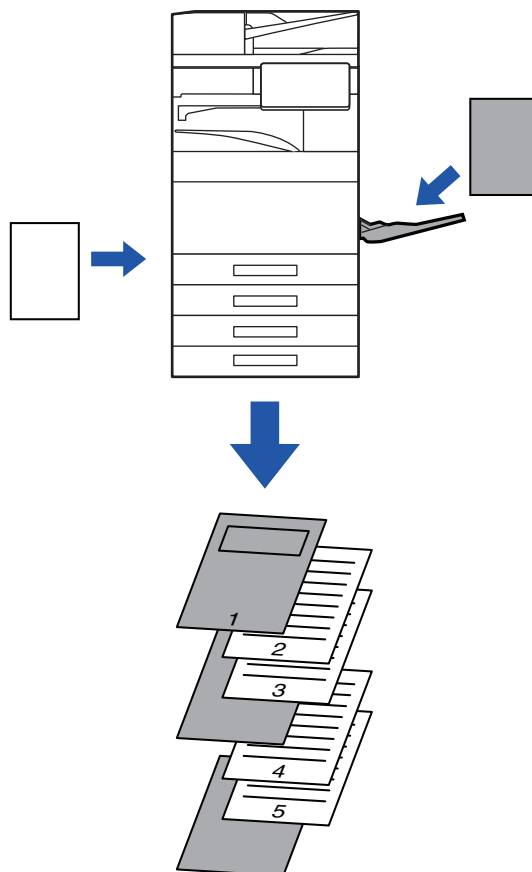

Nyomtatás macOS környezetben

Az elülső és hátsó borítók kinyomtathatók a többi oldalnál használttól eltérő papírra. Ez a funkció például akkor használható, ha csak az elülső borítót és az utolsó oldalt kívánja vastag papírra nyomtatni.



Windows

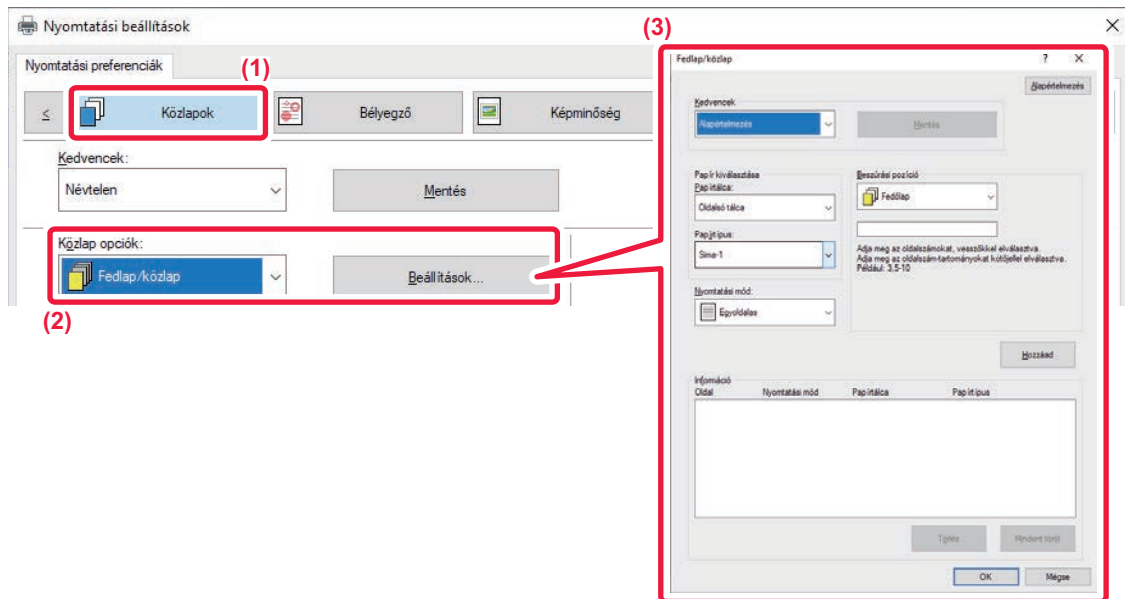

(1) Kattintson a [Közlapok] fülre.

(2) Válassza a [Fedlap/közlap] lehetőséget a "Közlap opciók" pontból, és kattintson a [Beállítások] gombra.

(3) Válassza ki a papír beszúrási beállításokat.

- A megfelelő menüből válassza ki a beillesztési pozíciót, a papírforrást és a nyomtatási módot.
- Kattintson a [Hozzáad] gombra, és a beállításai megjelennek az "Információ" opciónál.
- Ha befejezte a beállítások kiválasztását, a beállítások mentéséhez kattintson a [Mentés] gombra az "Kedvencek" opcióban.



- Ha az [Oldalsó tálcá] opció lett kiválasztva a "Papírtálcá" menüben, ne feledje el kiválasztani a "Papírtípus" beállítási értékét, és betölteni azt a típusú papírt az oldalsó tálcába.
- Ha a [Másik oldal] opció lett kiválasztva a "Beszúrási pozíció" beállításnál, adja meg a beszúrási pozíciót az oldalszám közvetlen megadásával. Ha a "Nyomatási mód" opció a [Kétoldalas nyomtatás] értékre van beállítva, a gép a megadott és az azt követő oldalt a papír elülső oldalára és hátoldalára nyomtatja, így a hátoldalra nyomtatandó oldalhoz megadott beszúrási beállítás nem lesz érvényes.



macOS

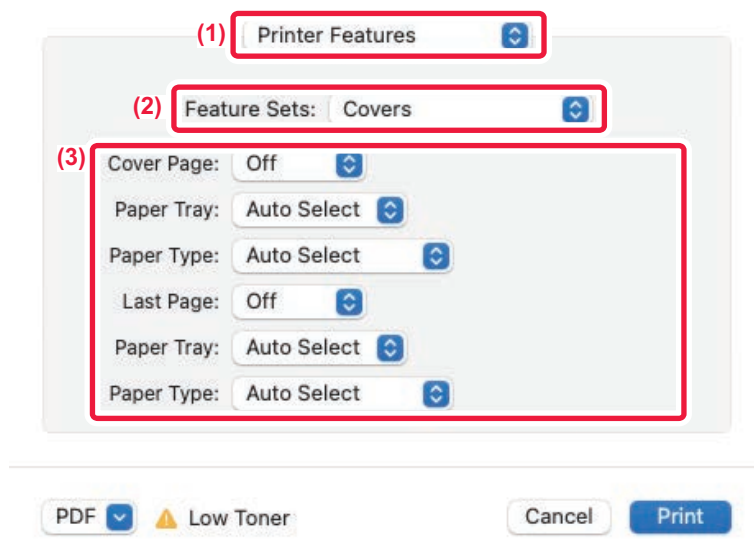

(1) Válassza ki a [Nyomtató funkciói] opciót.

(2) Válassza ki a [Borító] elemet.

(3) Válassza ki a borító beszúrás beállításokat.

Válassza ki az előlső és hátsó borítóra vonatkozó nyomtatási beállításokat, papírtálcát és papírtípust.



KÖZLAPOK HOZZÁADÁSA VETÍTŐFÓLIÁRA TÖRTÉNŐ NYOMTATÁS ESETÉN (KÖZLAP BESZÚRÁS)

Ha vetítőfóliára nyomtat, ez a funkció megakadályozza, hogy a vetítőfólia lapjai egymáshoz tapadjanak, mivel az egyes fóliák közé beszűr egy-egy papírlapot. Szükség esetén a vetítőfóliára nyomtatott tartalmat változatlan formában a megfelelő közlagra is kinyomtathatja.

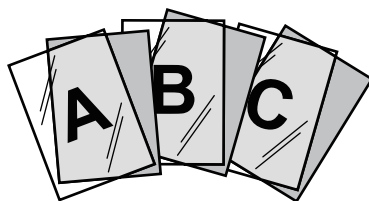

Windows

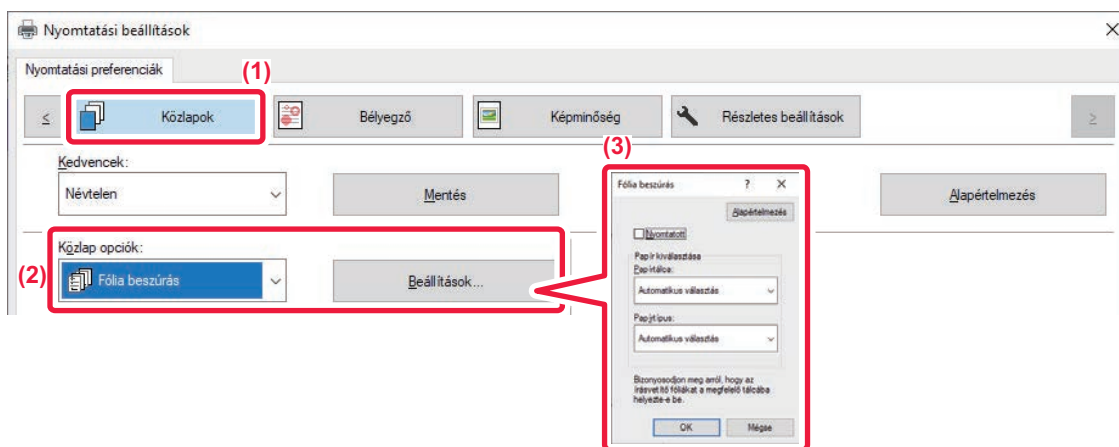

(1) Kattintson a [Közlapok] fülre.

(2) Válassza a [Fólia közlapok] lehetőséget, és kattintson a [Beállítások] gombra.

Válassza ki az elülső és hátsó borítóra vonatkozó nyomtatási beállításokat, papírtalcát és papírtípust.

(3) Válassza ki a fólia beillesztési beállításokat.

Ha a [Nyomatott] jelölőnégyzetet kiválasztja és a beállítása , akkor a gép a közlagra is ugyanazt a tartalmat nyomtatja, mint a vetítőfóliára. Szükség esetén válassza ki a papírforrást és a papírtípust.



Az oldalsó papírtálca papírtípusát állítsa [Másolófólia] értékre, majd töltsön vetítőfóliát az oldalsó papírtalcába.



macOS

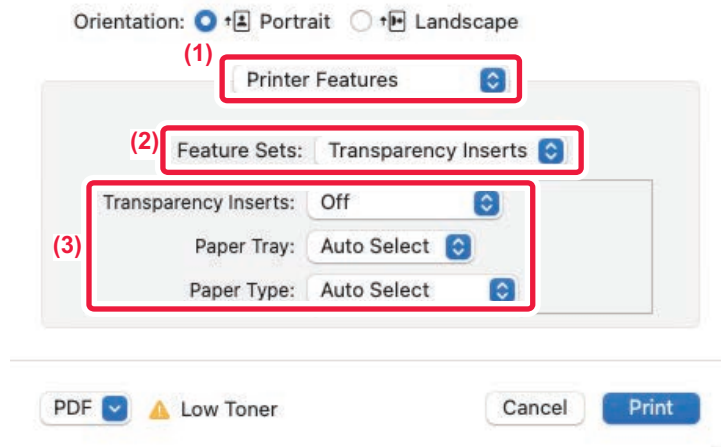

- (1) Válassza ki a [Nyomtató funkciói] opciót.
- (2) A [Funkciókészlet] pontban válassza ki a [Fólia beillesztése] elemet.
- (3) Válassza ki a fólia beillesztési beállításokat.

Ha a [Be (Nyomtatott)] jelölőnégyzet ki van választva a "Fólia beillesztése" menüpontból, a fóliára nyomtatott tartalom a közlagra is ki lesz nyomtatva. Szükség esetén válassza ki a papírforrást és a papírtípust.



Az oldalsó papírtálca papírtípusát állítsa [Vetítőfólia] értékre, majd töltsön vetítőfóliát az oldalsó papírtálcába.



ELVÁLASZTÓ OLDALAK BESZÚRÁSA MUNKÁK VAGY MÁSOLATOK KÖZÉ

Elválasztó oldalakat szúrhat be a munkák vagy a megadott számú másolatok közé.

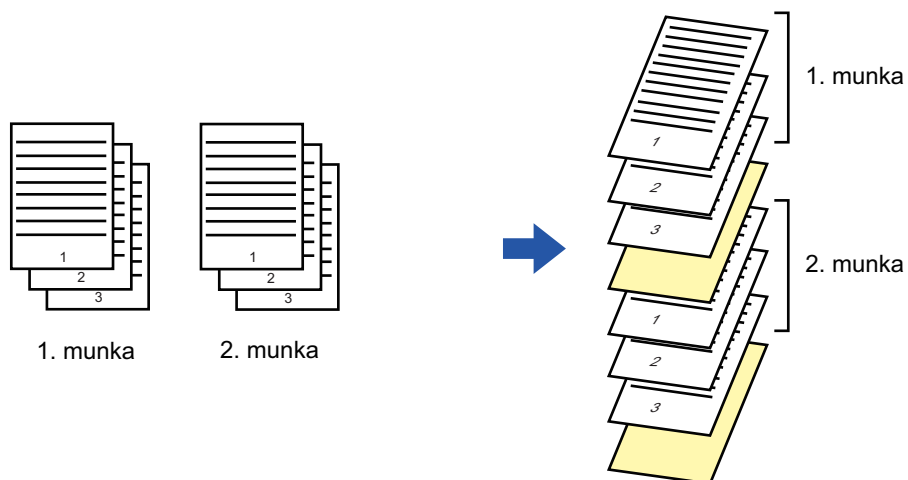

Ez a funkció Windows környezetben érhető el.



Windows

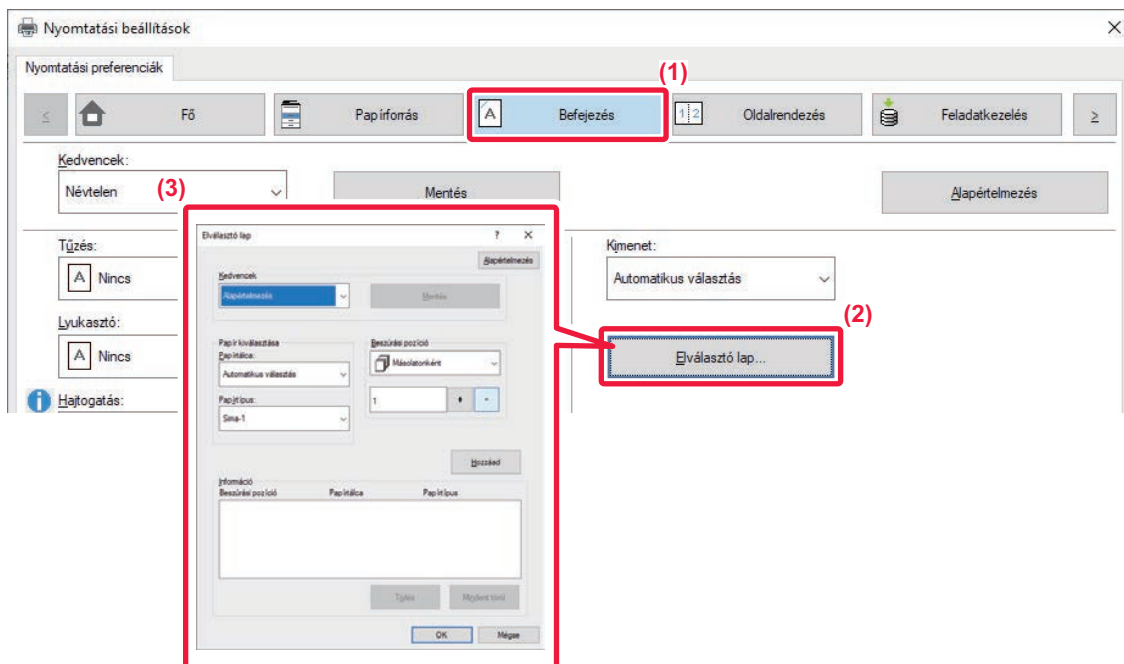

(1) Kattintson a [Befejezés] fülre.

(2) Kattintson a [Elválasztó lap] gombra.

(3) A beállítások módosítása

- Válassza ki a papírtálcát és a papírpapírtípust a "Papír kiválasztása", pontban és adja meg az elválasztó oldal helyét a "Beszúrási pozíció" pontban.
- Ha minden egyes alkalommal elválasztó oldalt kíván beszúrni a megadott számú másolat elvégzését követően, válassza ki a [Másolatonként] lehetőséget a "Beszúrási pozíció" pontban.
- Például ha 10 példányban nyomtat, válassza ki az "5" opciót, a gép elválasztó oldalt illeszt be az 5. példány és a 10. példány után.



Ha az oldalsó tálcá lett kiválasztva, fontos, hogy a "Papírtípus" is ki legyen választva.



MÁSOLAT NYOMTATÁSA (MÁSOLAT)

Ezzel a funkcióval újabb másolatot nyomtathat a nyomtatási képről az eddigivel azonos méretű, de másik papírtálcából adagolt papírra.

Például, ha a másolat nyomtatása funkciót olyankor választja ki, amikor az 1. tálcába sima, a 2. tálcába pedig színes papír van betöltve, az egyszer kiválasztott nyomtatási paranccsal bizonylat másolathoz hasonló nyomtatási eredményt érhet el. Ha az 1. tálcába normál, a 2. tálcába pedig szükség esetén újrahasznosított papír van betöltve, a Másolat kiválasztásával egyszerre nyomtathat ki egy példányt prezentációhoz, egyet pedig másodpéldányként.

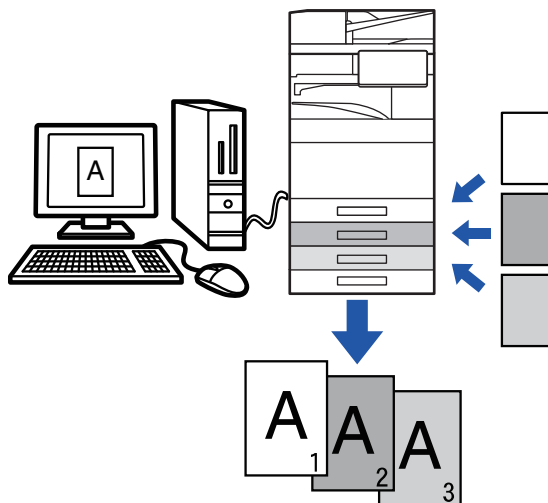

Ez a funkció Windows környezetben érhető el.



Windows

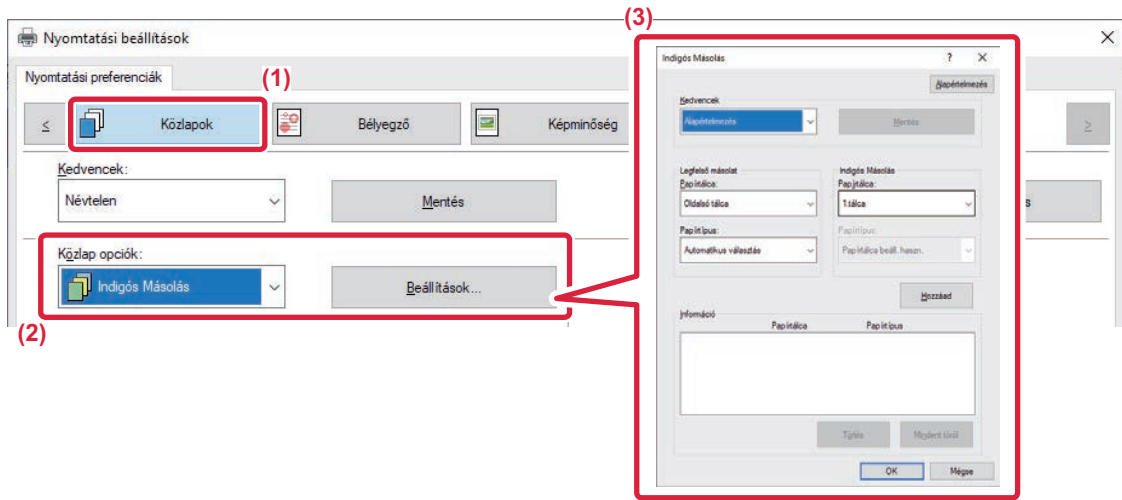

- (1) Kattintson a [Közlapok] fülre.
- (2) Válassza a [Másolat] lehetőséget a "Közlap opciók" pontból, és kattintson a [Beállítások] gombra.
- (3) A "Legfelső másolat" ablakban válassza ki az első másolat tálcáját, majd a "Másolat" részben válassza ki a másolat tálcáját.



Ha az oldalsó tálcá lett kiválasztva, fontos, hogy a "Papírtípus" is ki legyen választva.



SZÖVEG NYOMTATÁSA TABULÁLT PAPÍR INDEXFÜLEIRE (INDEXFÜLES PAPÍR BEÁLLÍTÁSAI/TABULÁLT PAPÍRRA NYOMTATÁS)

Kétféle módon nyomtathat a tabulált papír füleire: "Füleltolás" és "Tabulált papírra nyomtatás".

Füleltolás

Hozza létre a tabulált papírra nyomtatandó szöveget egy alkalmazásban, és állítsa be a szöveg próbaeltolási távolságát az [Nyomtatási pozíció] részben a nyomtató-illesztőprogram ablak [Oldalrendezés] fülén. A szöveg a fülekre lesz nyomtatva.

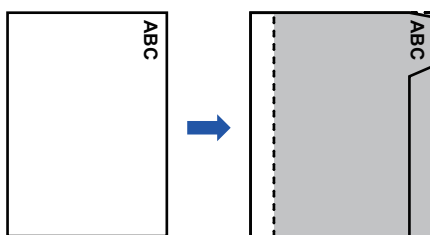

Tabulált papírra nyomtatás (csak PCL6 esetén)

Az indexfülekre akkor nyomtat a gép, miközben beilleszti őket a kívánt oldalak közé.

A nyomtató-illesztőprogram tulajdonságok ablak [Közlapok] fülén a [Közlap opciók] részben válassza ki az [Tabulált papír] lehetőséget és írja be a szöveget, amelyet a fülekre szeretne nyomtatni. Adja meg a részletes beállításokat, úgymint: a fülek mérete, kezdőpozíció, a fülek közötti távolság, és az oldalszámok, ahová az indexfüles papírokat be kell illeszteni.

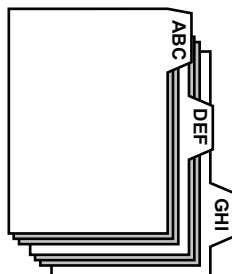

- Ezek a funkciók Windows környezetben érhetők el.
- A tabulált papírt az oldalsó papírtálcáról kell betölteni.



Windows

Füleltolás

Amikor egy alkalmazásban előkészítette az indexfüles papírra nyomtatandó adatokat, hajtsa végre a következő lépéseket:

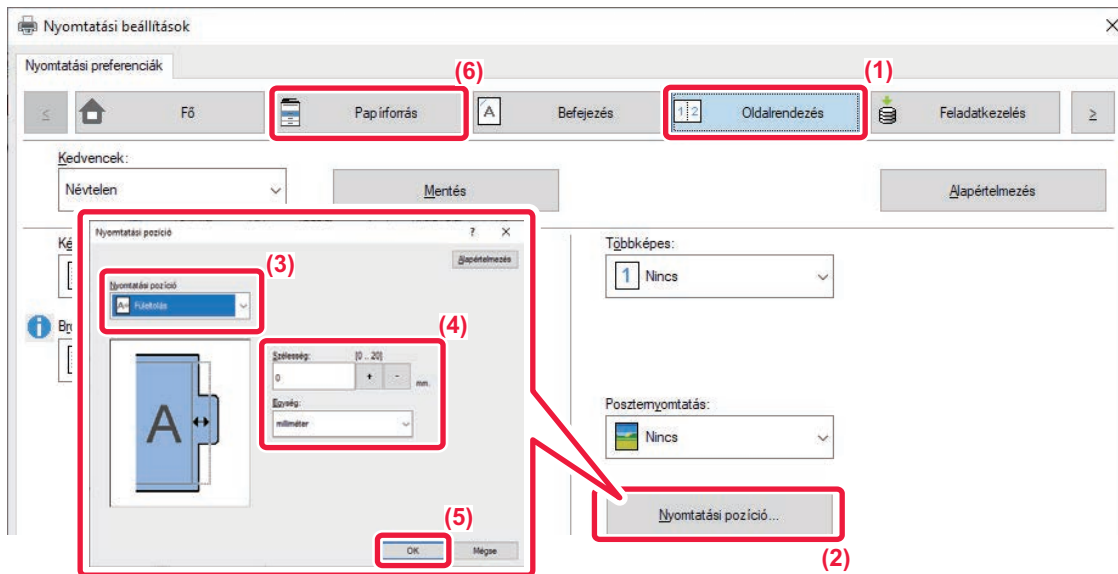

- (1) Kattintson a [Oldalrendezés] fülre.
- (2) Kattintson a [Nyomatási pozíció] gombra.
- (3) Válassza ki a [Füleltolás] lehetőséget.
- (4) Az érték közvetlen beírásával vagy a gomb segítségével adja meg a kép eltolásának távolságát.
- (5) Kattintson a [OK] gombra.
- (6) Válassza ki a papírforrást és a papírtípust.

Kattintson a [Papírforrás] fülre és válassza ki a [Oldalsó tálca] lehetőséget a "Papírtálca" pontban és a [Tabulált papír] lehetőséget a "Papírtípus" pontban.



Az oldalsó papírtálca papírtípusát állítsa [Tabulált papír] értékre, majd töltsön indexfüles papírt az oldalsó papírtálcába.



Tabulált papírra nyomtatás (csak PCL6 esetén)

Nyissa meg az adatokat, amelyek közé indexfüles papírt szeretne beilleszteni, majd adja meg a beállításokat.

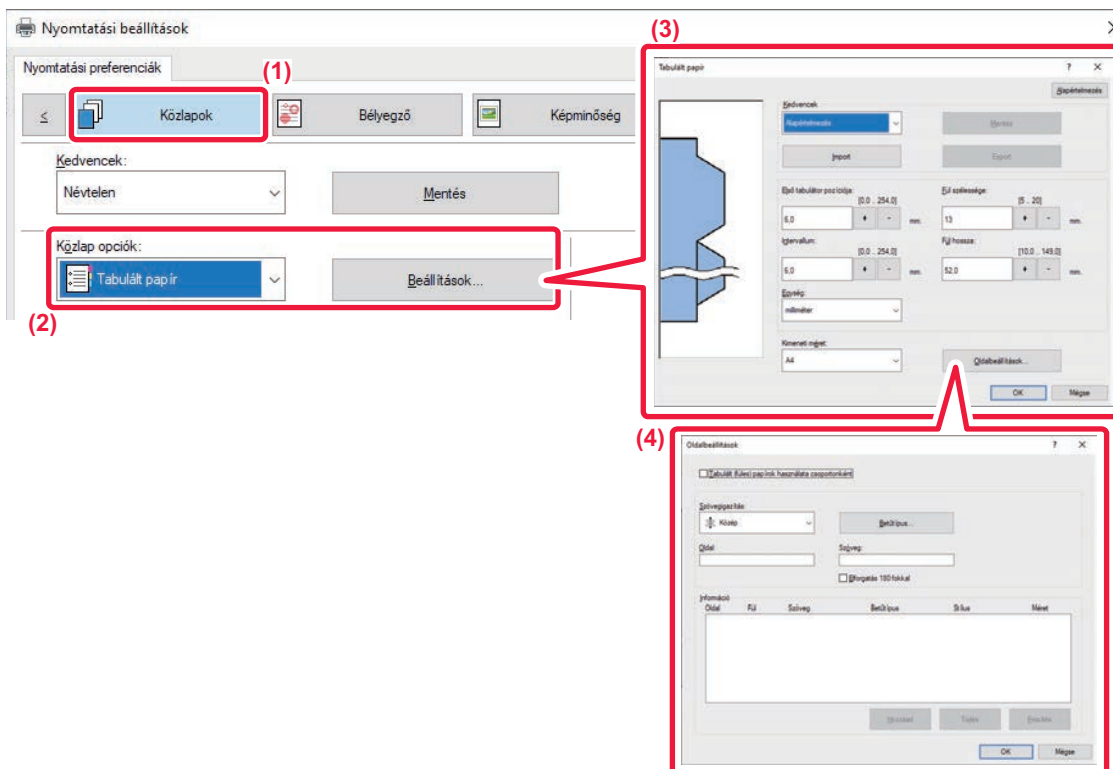

(1) Kattintson a [Közlapok] fülre.

(2) Válassza a [Tabulált papír] lehetőséget a "Közlap opciók" pontból, és kattintson a [Beállítások] gombra.

(3) Adja meg az indexfűl pozíciójának beállításait.

A kereskedelmi forgalomban kapható indexfüles papírhoz használja a "Kedvencek" között megtalálható beállításokat, például [A4-5tab-D]. Egyéb típusú indexfüles papírok esetén az első fűl pozícióját, a fűlek közötti távolságot, valamint a fűlek vízszintes és függőleges méreteit megadhatja közvetlenül, vagy módosíthatja a gomb segítségével. Ezután válassza ki az indexfüles papír méretét a "Kimeneti méret" lehetőségei közül.

(4) Adja meg az oldalbeállításokat.

Adja meg az oldalakat, ahova indexfüles papírt szeretne beilleszteni, majd írja be az indexfűlekre nyomtatandó szöveget. Válassza ki az előlapot is, és állítsa be az elrendezést.



- Az oldalsó papírtálcá papírtípusát állítsa [Tabulált papír] értékre, majd töltsön indexfüles papírt az oldalsó papírtálcába.
- Az indexfüles papír beállításait elmentheti, és a mentett fájlt megnyithatja a "Kedvencek" menüpontból is.



KÉTOLDALAS NYOMTATÁS MEGHATÁROZOTT OLDALAKKAL A PAPIR ELÜLSŐ OLDALÁRA (FEJEZET KÖZLAPOK)

Ezzel a funkcióval meghatározott oldalakat nyomtathat a papír elülső oldalára.

Ha meghatározza, hogy egy oldal (például egy fejezet borító oldala) a papír elülső oldalára legyen nyomtatva, akkor azt a gép akkor is a következő lap elülső oldalára fogja nyomtatni, ha normál esetben a hátoldalára nyomtatná.



Példa: Ha a 4. és a 8. oldal van oldalbeállításként megadva.

(4. a hátoldala, a 3. és a 8. üresen marad a hátoldalon.)



- Ez a funkció Windows környezetben érhető el.
- Ez a funkció PCL6 nyomtató-illesztőprogram használata esetén áll rendelkezésre.

Windows

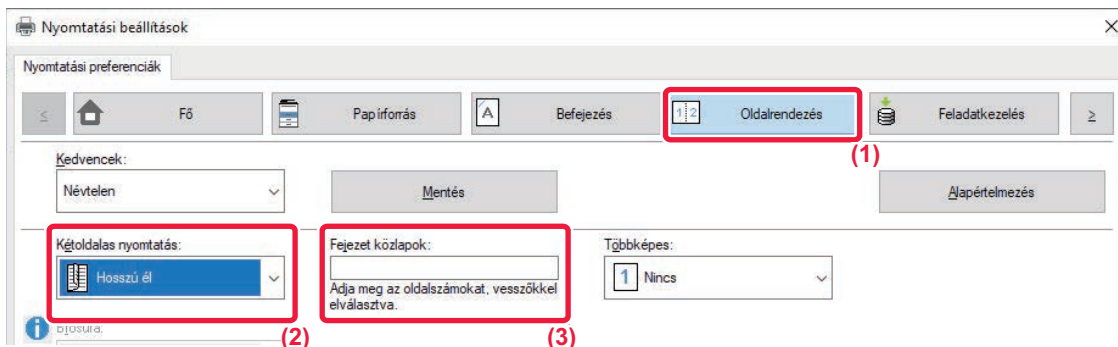

(1) Kattintson a [Oldalrendezés] fülre.

(2) Válassza ki a kétoldalas nyomtatást.

A "Kétoldalas nyomtatás" beállításokra vonatkozó információk a "[KÉTOLDALAS NYOMTATÁS \(4-27. oldal\)](#)" részben olvashatók.

(3) Írja be a fejezetek kezdeti lapjainak oldalszámait, a számokat vesszővel választva el.



A KINYOMTATOTT PAPÍR FÉLBEHAJTÁSA (HAJTOGATÁS)

Telepített hajtogatógység esetén a kinyomtatott papír hajtogatható.

Ha például vegyesen nyomtat A4 (8-1/2" × 11") és A3 (11" × 17") méretű papírokra, akkor az A3 (11" × 17") méretű papírt A4 (8-1/2" × 11") méretűre hajtva az aktuális nyomatok szélessége A4 (8-1/2" × 11") méretű lesz. Szükség esetén a hajtogatott lapok össze is tűzhetők.



Az Egyes hajtás és a Gerinchajtás (Tűzés) funkcióhoz könyvfűzős finisher szükséges.

Papírhajtó funkciók

Hajtástípusok	Nyomtatási oldal	Hajtási irány	Hajtás eredménye	Lerás
Tűzött hajtás	Belül	-		A gép több lapot egyszerre hajt félbe.
	Kívül	-		
Egyes hajtás	Belül	-		A papírt a gép közepén hajtja össze. A másolatok laponként jönnek ki.
	Kívül	-		



Hajtástípusok	Nyomtatási oldal	Hajtási irány	Hajtás eredménye	Lerás
Levél hajtás	Belül	Jobb. nyílik		Például, a papírt háromba hajtva betehető egy borítékba. A másolatok laponként jönnek ki.
		Bal. nyílik		
	Kívül	Jobb. nyílik		
		Bal. nyílik		
Harmonika	-	Jobb. nyílik		Például, a papírt háromba hajtva betehető egy borítékba. A másolatok laponként jönnek ki.
	-	Bal. nyílik		

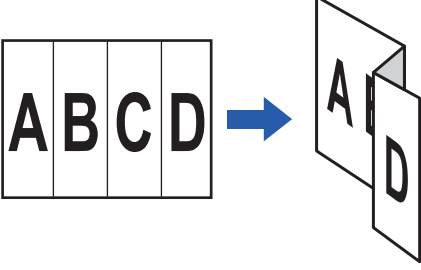
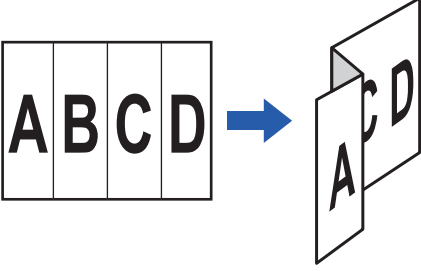

Hajtástípusok	Nyomtatási oldal	Hajtási irány	Hajtás eredménye	Lerás
Z hajtás	-	Jobb. nyílik		Például, A4 (8-1/2" × 11") és A3 (11" × 17") méretű kevert nyomatok esetén csak az A3 (11" × 17") méretű papírt hajtogatja a gép, ami így A4 (8-1/2" × 11") méretű lesz. A másolatok laponként jönnek ki.
	-	Bal. nyílik		



- Brosúraként elrendezett adatok nyomtatásánál a praktikus "Brosúra" funkcióval a nyomtatványokból hajtogatott és tűzött broszúrákat készíthet. Lásd: "[KÉSZÍTSEN BROSÚRÁT \(KÖNYV/GERINCTŰZÉS\) \(4-41. oldal\)](#)".
- A hajtogatás a tűzés és a lyukasztás funkcióval együtt nem használható. Ha azonban finisher (nagy kötegelő) vagy gerinctűző finisher (nagy kötegelő) van telepítve, a Z-Fold funkció a lyukasztási és tűzési funkciókkal együtt használható, ha a következő papírméretek egyike van megadva.
 - B4, A3, 8K, Ledger (11" × 17")
- Ha van a gépben gerinctűzős finisher (nagyméretű rendező), akkor a tűzőhajtás funkció öt laponként képes hajtogatásra. Például, ha az eredeti dokumentum 12 A4 méretű lapból áll, azokat a gép három egységben hajtogatja: 5 lap + 5 lap + 2 lap. Egyes papírtípusoknál a hajtogatható lapszám csökkenhet. Például, nehéz papírnál a gép három laponként végzi a hajtogatást.
- Ha van a gépben gerinctűző finisher, akkor a tűzőhajtás funkció egyesével végzi el a lapok hajtogatását.



Windows

Hajtás

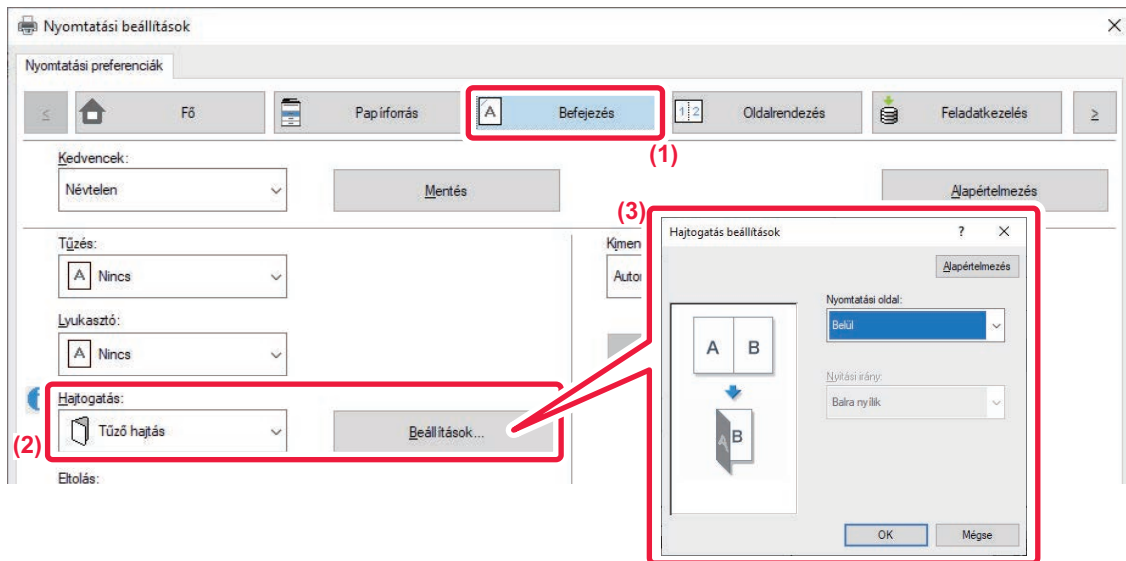

- (1) Kattintson a [Befejezés] fülre.
- (2) A "Fold" menüpontban válassza ki a hajtogatás módját, majd kattintson a [Beállítások] gombra.
- (3) Válassza ki a kívánt hajtogatási módot.



Hajtás (Z hajtás)

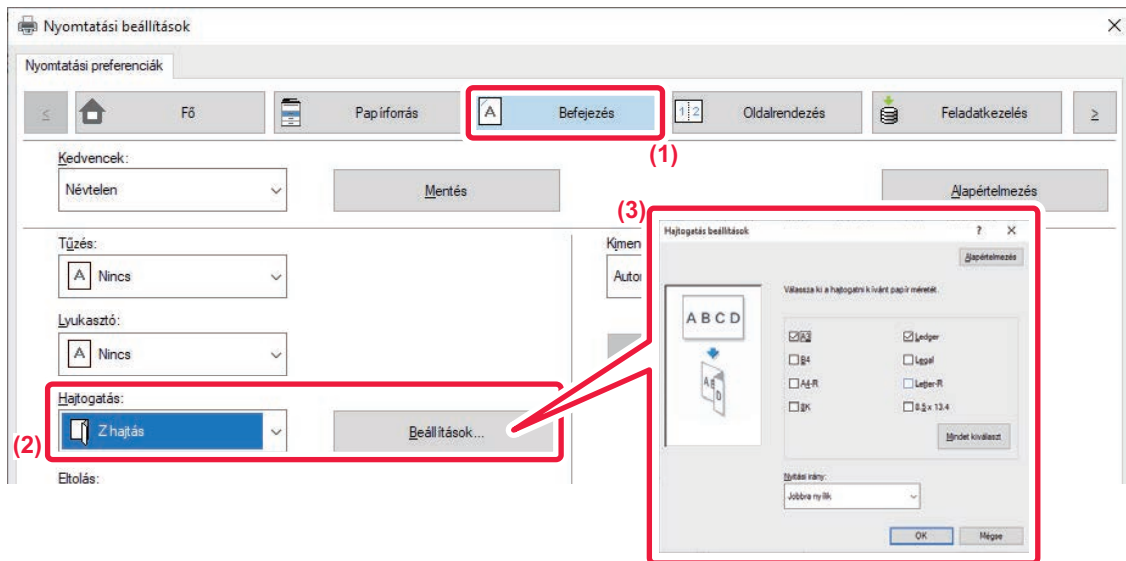

- (1) Kattintson a [Befejezés] fülre.
- (2) A "Z-hajtás" menüpontban válassza ki a hajtogatás módját, majd kattintson a [Beállítások] gombra.
- (3) Válassza ki a hajtani kívánt papírt, és válassza ki a nyitási irányt.



Ha a "Z hajtás" lehetőséget választotta, akkor a papírhajtogatásra vonatkozó papírméret jelölőnégyzetét állítsa a következőre: .



macOS

Hajtás

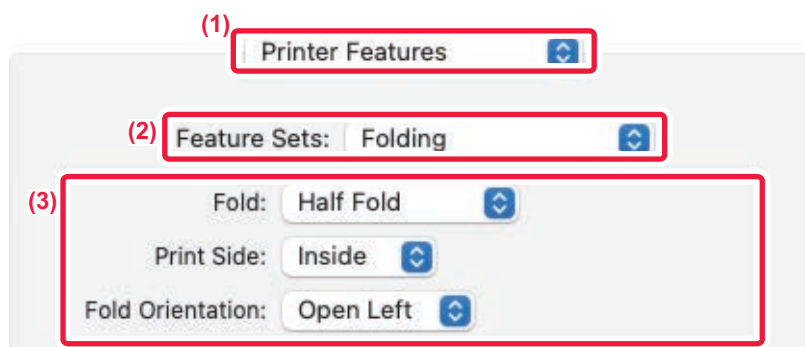

- (1) Válassza ki a [Nyomtató funkciói] opciót.
- (2) Válassza a [Folding] lehetőséget.
- (3) Válassza ki a kívánt hajtogatósi módot.

Hajtás (Z hajtás)

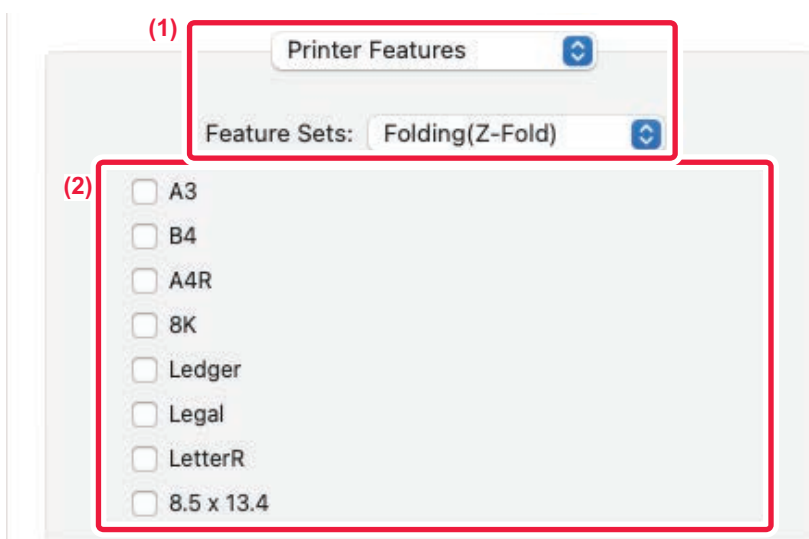

- (1) Válassza a [Printer Features], majd a [Folding(Z-Fold)] elemet.
- (2) Konfigurálja a hatási beállításokat.



ELŐRE BEÁLLÍTOTT ADATOK BEILLESZTÉSE MINDEN OLDAL ELÉ VAGY UTÁN (KÖZTÉS LAPOK)

Ez a funkció nyomtatáskor előre beállított adatelemeket illeszt be minden oldalra.

Egyszerűen létrehozhatók dokumentumok nyitott oldalterjesztéssel, amely a baloldali oldalon szövegből áll, és a jobboldali oldalon megjegyzés hely van.

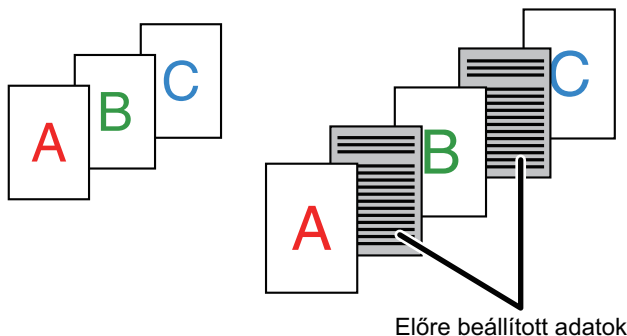

- Ez a funkció Windows környezetben érhető el.
- Ez a funkció PCL6 nyomtató-illesztőprogram használata esetén áll rendelkezésre.



A beilleszteni kívánt oldal adatait először létre kell hoznia.

Az oldalak adatainak létrehozásáért lásd a "[ÁTFEDŐ FIX ŰRLAP NYOMTATÁSA A NYOMTATOTT ADATOKRA \(ÁTFEDÉSEK\) \(4-70. oldal\)](#)" rész "[Átfedés fájl létrehozása \(4-71. oldal\)](#)" pontját.



Windows

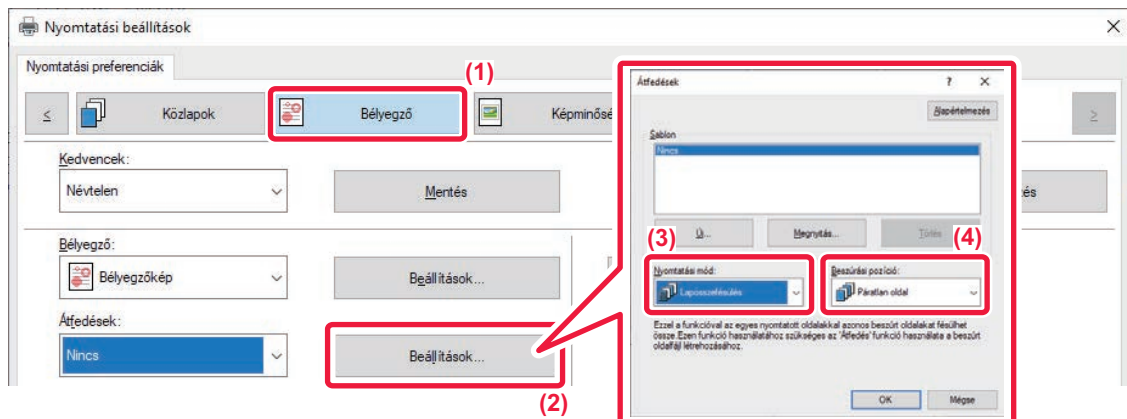

- (1) Kattintson a [Bélyegző] fülre.
- (2) Kattintson a [Beállítások] gombra.
- (3) Válassza a [Lapösszefésülés] elemet a "Nyomtatási mód" menüből.
- (4) Adja meg a beilleszteni kívánt átfedés adatait, majd adja meg a beillesztés helyét.



UGYANAZON KÉP NYOMTATÁSA TÉGLA MINTÁBAN (ISMÉTLÉSES NYOMTATÁS)

Ez a funkció ugyanazt a képet téglamintázatban ismételve nyomtatja az oldalra. Praktikus megoldás névjegykártyák és matricák készítésénél.

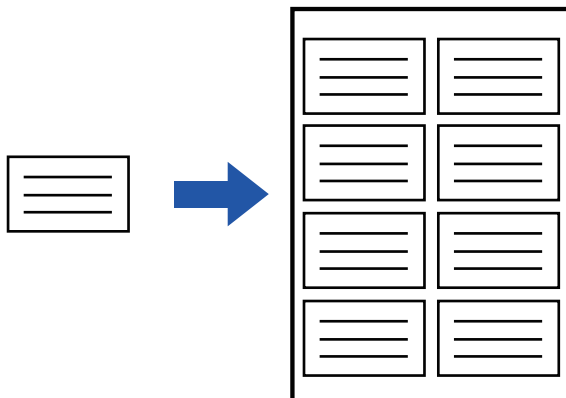

- Ez a funkció Windows környezetben érhető el.
- Ez a funkció PCL6 nyomtató-illesztőprogram használata esetén áll rendelkezésre.

Windows

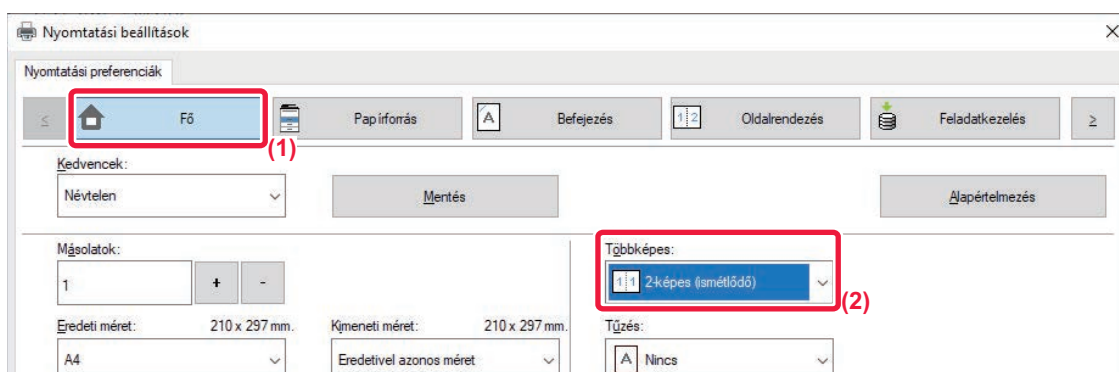

(1) Kattintson a [Fő] fülre.

(2) Válassza ki az "Többképes" ismétlésszámát.



MINTAADATOK NYOMTATÁSA (REJTETT MINTA NYOMTATÁSA)

Ezzel a funkcióval minta adatokat – pl. "NEM MÁSOLHATÓ" – nyomtathat a nyomtatott adatok mögé. Ha a minta adatokat tartalmazó papírt sokszorosítják, a minta adatok feltűnnek a háttérben. Ezzel meg lehet akadályozni, hogy a dokumentum jogosulatlan másolásával információk szivárognak ki.

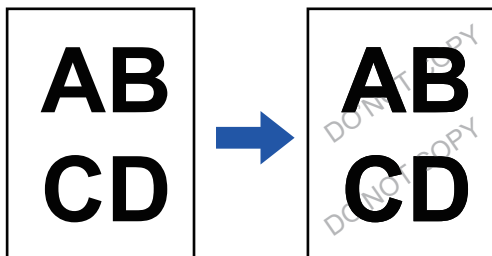

- Ez a funkció Windows környezetben érhető el.
- Ez a funkció PCL6 nyomtató-illesztőprogram használata esetén áll rendelkezésre.



Windows

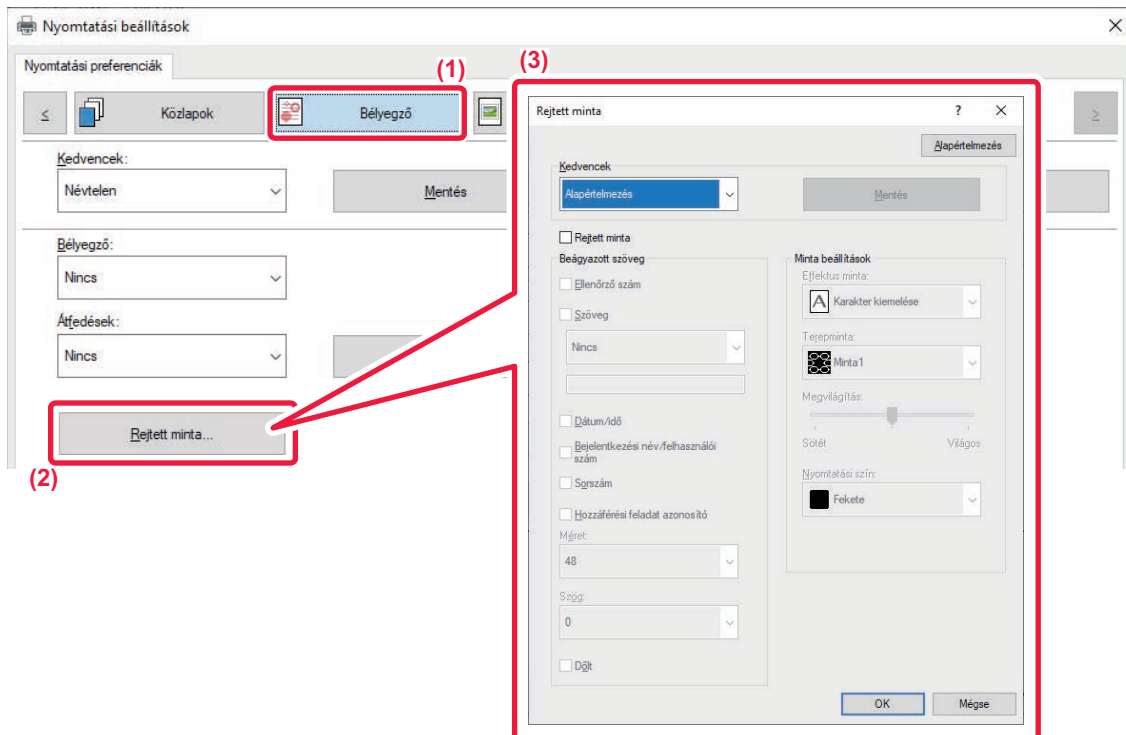

- (1) Kattintson a [Bélyegző] fülre.
- (2) Kattintson a [Rejtett minta] gombra.
- (3) Konfigurálja a rejtett minta nyomtatása beállításait, és kattintson az [OK] gombra.



A rejtett minta nyomtatása funkció nem választható a "Nyomatási mód" [1200 dpi] beállítása esetén.



- A "Rejtett minta" funkció a jogosulatlan nyomtatás megakadályozására szolgál. Nem garantálja, hogy az információk nem szivárognak ki.
- A készülék bizonyos beállításai esetén előfordulhat, hogy a mintanyomtatás szövege nem lesz teljesen elrejtve a kinyomtatott oldalon. A "Beállítások (rendszergazda)" menüben válassza ki a [Biztonsági Beállítások] → [Rejtett minta nyomtatás beállítás] → [Kontraszt] opciót.
- A rejtett minta nem jelenik meg a másolatokon, ha mintanyomtatás funkció használatával nyomtatott oldalak másolásához bizonyos típusú eszközöket vagy bizonyos beállításokat használnak.
- Ha a színes mód [Fekete-fehér] vagy [Automatikus] értékre van állítva, és a készülék az eredetit fekete-fehérnek ismeri fel, fekete háttérmintát fog nyomtatni akkor is, ha cian vagy bíbor színű minta van beállítva.



A MEGJELENÍTÉSI MÓDSZER MÓDOSÍTÁSA ÉS JPEG KÉPEK NYOMTATÁSA (HASZNÁLJON ILLESZTŐPROGRAMOT A JPEG KÉPEK MEGJELENÍTÉSÉHEZ)

Bizonyos helyzetekben egy JPEG képet tartalmazó dokumentum megfelelő nyomtatása esetleg nem lehetséges. Ez úgy oldható meg, ha a JPEG kép megjelenítési módját módosítjuk.

Ha JPEG képeket tartalmazó eredeti nyomtat, ezzel a funkcióval kiválasztható hogy a képeket a nyomtató vagy a gép illesztő programja segítségével jelenítsék-e meg.



- Ez a funkció Windows környezetben érhető el.
- Amikor a képeket a nyomtató illesztőprogramjában jelenítik meg, időt vehet igénybe, amíg a nyomtatás befejeződik.

Windows

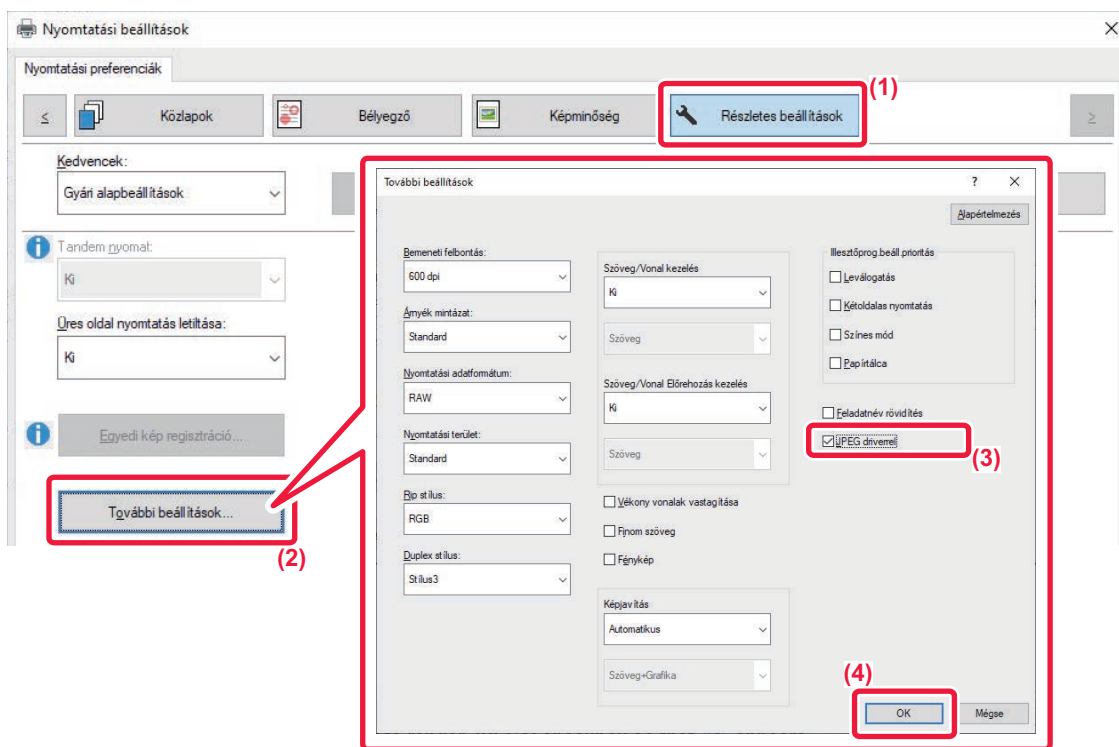

- (1) Kattintson a [Részletes beállítások] fülre.
- (2) Kattintson a [További beállítások] gombra.
- (3) Kattintson a [JPEG driverrel] jelölőnégyzetre, hogy megjelenjen a jel.
- (4) Kattintson a [OK] gombra.



NYOMTATÁSI TERÜLET MAXIMÁLIZÁLÁSA PAPIRON (NYOMTATÁSI TERÜLET)

A nyomtatási területet maximalizálása által a teljes papírméretre nyomtathat.



Ez a funkció Windows környezetben érhető el.



A szélek lemetsződhetnek akkor is, ha a nyomtatási terület maximális.

Windows

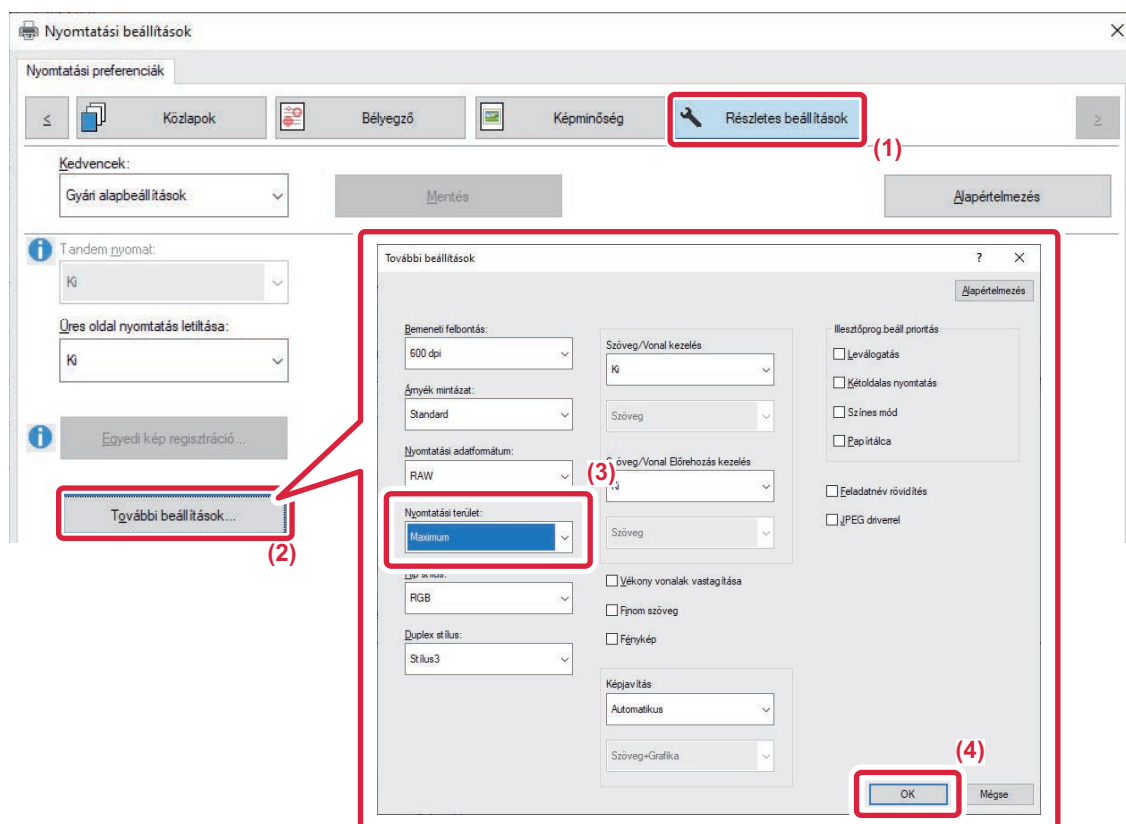

- (1) Kattintson a [Részletes beállítások] fülre.
- (2) Kattintson a [További beállítások] gombra.
- (3) Válassza a [Maximum] elemet a "Nyomtatási terület" menüből.
- (4) Kattintson a [OK] gombra.



NYOMTATÁS MEGNÖVELT FELBONTÁSSAL (SIMÍTÁS)

Felbontás növelő (RET) eljárásokkal simítják el a képek kontúrajait. A képeket digitálisan megnövelt felbontással nyomtatják ki.



Ez a funkció Windows környezetben érhető el.

Windows

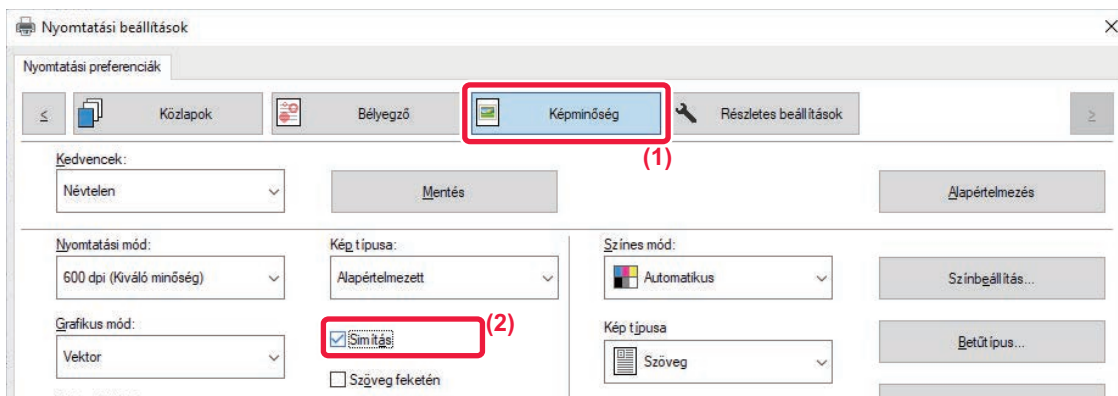

(1) Kattintson a [Képmínőség] fülre.

(2) Kattintson a [Simítás] jelölőnégyzetre, hogy megjelenjen a jel.



KÉNYELMI NYOMTATÁSI FUNKCIÓK

KÉT GÉP HASZNÁLATA NAGY TERJEDELMŰ NYOMTATÁSI FELADAT KINYOMTATÁSÁHOZ (TANDEM NYOMTATÁS)

A funkció használatához két, tandem nyomtatásra képes gép szükséges.

Az ugyanahhoz a hálózathoz csatlakoztatott két gép nagyobb nyomtatási feladatok párhuzamos végrehajtására használható. A funkció nagyszámú nyomat kezelésekor csökkenti a nyomtatási időt.

Példa: Nyomtatás négy példányban (az elsődleges és a másodlagos egység egyaránt 2 példányt nyomtat)

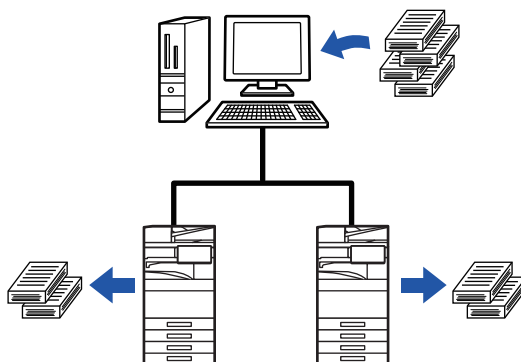

Ez a funkció Windows környezetben érhető el.



A tandem nyomtatás funkció használatához a nyomtató-illesztőprogramban regisztrálni kell a másodlagos egység IP-címét.



Windows

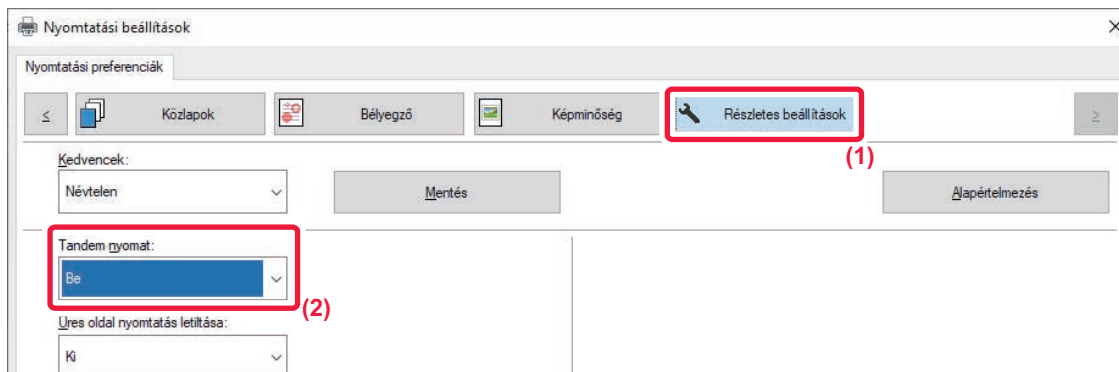

(1) Kattintson a [Részletes beállítások] fülre.

(2) A [Be] menüben válassza ki a "Tandem nyomtatás" elemet.



A tandem nyomtatás funkció csak akkor használható, ha a nyomtató-illesztőprogramot az "Egyedi telepítés" funkció használatával, kiválasztott [LPR közvetlen nyomtatás (cím megadása/automatikus keresés)] beállítással telepítették, és a "Használja a Tandem nyomtatás funkciót?" kérdésnél az [Igen] jelölőnégyzetet jelölték be.



NYOMTATÓFÁJLOK MENTÉSE ÉS HASZNÁLATA (MEGŐRZÉS/DOKUMENTUMTÁROLÁS)

Ezzel a funkcióval a nyomtatási feladatot fájlként eltárolhatja a gép helyi meghajtóján, hogy szükség esetén a feladatot az érintőpanelről nyomtathassa ki. Kiválaszthatja a fájl tárolási helyét, hogy az ne keveredjen más felhasználók fájljaival.

- **Csak tárolás**

Ez a beállítás használható, ha a nyomtatási feladatot nyomtatás nélkül szeretné a gép helyi meghajtóján eltárolni.

- **Megőrzés nyomtatás után**

Ez a beállítás használható egy nyomtatási feladat eltárolásához a gép helyi meghajtóján nyomtatás után.

- **Próbanyomat**

Ha egy nyomtatási feladatot elküld a gépre, csak az első másolati sorozat nyomtatódik ki. Az első másolati sorozat tartalmának ellenőrzése után a gép kezelőpaneljéről kinyomtathatja a maradék sorozatokat. Ezzel kiküszöbölhetők a fölösleges rontott nyomatok.

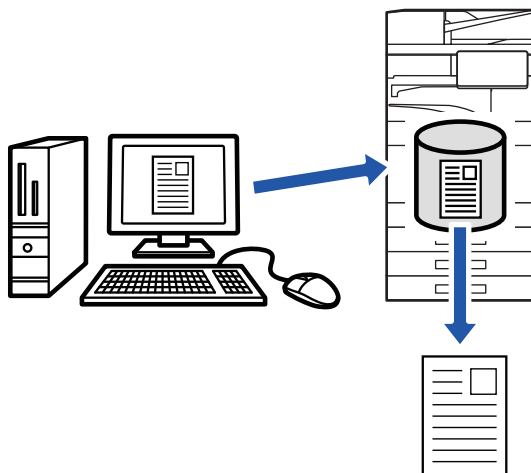

- A gép helyi meghajtóján tárolt fájlok nyomtatási műveletére vonatkozóan forduljon a "[FÁJLOK NYOMTATÁSA \(7-29. oldal\)](#)" részhez a "Dokumentumiktatás" fejezetben.
- Ha PC-ről nyomtat, a tárolt fájl bizalmas információinak megőrzése érdekében (4 – 8 számjegyből álló) jelszót állíthat be. Ha jelszót állít be, az adatok kinyomtatásához ezt a jelszót kell megadni.
- A [Dokumentumiktatás] fülön beállítható [Feladatkezelés] értéket beállíthatja a [Fő] fülön is.



Windows

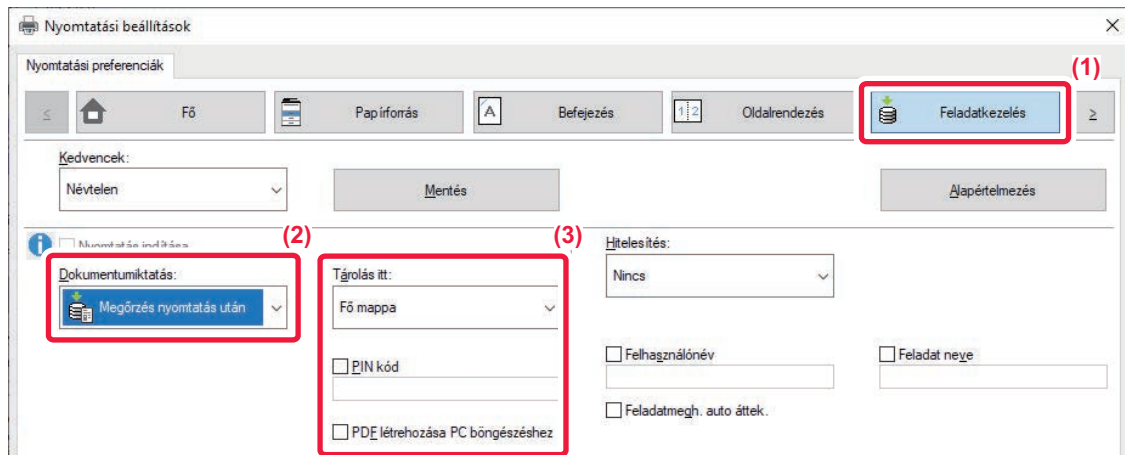

(1) Kattintson a [Feladatkezelés] fülre.

(2) Válassza ki a funkciót a "Dokumentumiktatás" pontban.

(3) Adja meg a mappát a fájl tárolásához "Tárolás itt".

Jelszó megadásához (4–8 számjegy) kattintson a [PIN kód] jelölőnégyzetre, hogy megjelenjen a pipa .

A számítógép böngészéshez nyilvános PDF létrehozásához válassza ki a [PDF létrehozása PC böngészéshez] jelölőnégyzetet () .



- Ha a [Gyors fájl] lett kiválasztva, a "Dokumentumiktatás" a [Megőrzés nyomtatás után] funkcióra fog állni.
- Ha a [Gyors fájl] lett kiválasztva, a "Dokumentumiktatás" pontban megadott jelszó törlődik.
- A készüléken tárolni kívánt adatokhoz szükség esetén kiválaszthatja az adatformátumot a CMYK és az RGB lehetőségek közül. Kattintson a [További beállítások] gombra a [Részletes beállítások] fülön, majd válassza ki a formátumot a "Rip stílus" pontban.
- Ha a fájlt egyedi mappában tárolja, akkor először létre kell hoznia az egyedi mappát a [Dokumentum műveletek] segítségével a "Beállítások (rendszergazda)" → [Dokumentum Tárolás] menüben. Ha az egyéni mappához jelszó lett létrehozva, adja meg a jelszót (5-8 számjegy) a képernyő "PIN-kód" mezőjében.



Ha a "Nyomatási rend" részben úgy állította be, hogy mindig használja a késleltetés kényszerítése funkciót az [Konfiguráció] fülön, akkor nem lehet törölni a [Dokumentumiktatás] jelölőnégyzetet.



macOS

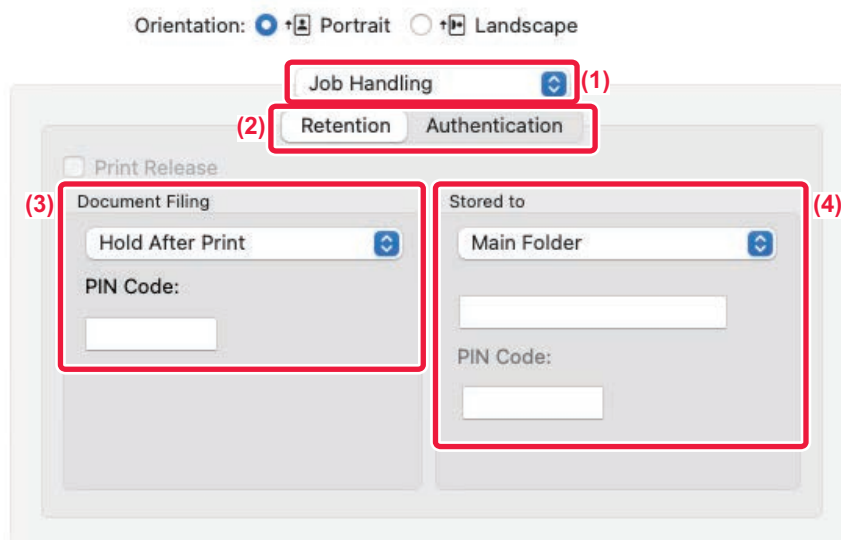

(1) Válassza ki a [Feladatkezelés] lehetőséget.

(2) Válassza ki a [Megőrzés] elemet.

(3) Válassza ki a nyomtatási adatok mentési módját a "Dokumentum tárolása" menüpontban.

Szükség esetén megadhat egy jelszót (4-8 számjegyűt).

(4) Válassza ki a mappát a fájl eltárolásához a "Tárolás helye" menüpontban.

Ha az [Egyedi mappa] lehetőséget választotta, adja meg az egyedi mappa nevét, amelybe a fájlt menteni kívánja.



- Ha a [Quick File] lett kiválasztva, a "Dokumentum tárolása" a [Megőrzés nyomtatás után] funkcióra fog állni.
- Ha a [Gyors fájl] lett kiválasztva, a "Dokumentum tárolása" pontban megadott jelszó törlődik.
- A készüléken tárolni kívánt adatokhoz szükség esetén kiválaszthatja az adatformátumot a CMYK és az RGB lehetőségek közül. Válassza a [Speciális1] lehetőséget a [Nyomtató funkciói] menüben, és válassza ki a formátumot a "Rip stílus" alatt.
- Ha a fájlt egyedi mappában tárolja, akkor először létre kell hoznia az egyedi mappát a [Dokumentum műveletek] segítségével a "Beállítások (rendszergazda)" → [Dokumentum Tárolás] menüben. Ha az egyéni mappához jelszó lett létrehozva, adja meg a jelszót (5-8 számjegy) a mappaválasztó képernyő "PIN-kód" mezőjében.



AZ ÖSSZES TÁROLT ADAT AUTOMATIKUS KINYOMTATÁSA

Ha a felhasználó azonosítás engedélyezett a készüléken, a bejelentkező felhasználó minden megőrzött (tárolt) nyomtatási feladata automatikusan ki lesz nyomtatva. A feladatok kinyomtatásának végeztével a gép törli a nyomtatási feladatokat.



Az Összes nyomtatása funkció használatához a következő lépések szükségesek:

- A "Beállítások (rendszergazda)" menüben válassza a [Rendszerbeállítások] → [Felhasználó-hitelesítés beállítások] → [Alapértelmezett Beállítások] opciót, és engedélyezze az [Tárolt feladatok automatikus nyomtatása bejelentkezés után] beállítást.
- Dokumentum iktatás nyomtatása végrehajtásakor a felhasználó azonosítási adatain kívül a gépben tárolt felhasználónevet is meg kell adni, ehhez kattintson a "Felhasználónév" jelölőnégyzetre.
A funkció használata Windows környezetben: [NYOMTATÁS WINDOWS KÖRNYEZETBEN \(4-4. oldal\)](#)
A funkció használata macOS környezetben: [NYOMTATÁS macOS KÖRNYEZETBEN \(4-17. oldal\)](#)



A jelszóval, valamint a gép dokumentumtárolási funkciójával védett fájlokat a gép nem nyomtatja ki. A jelszóval rendelkező mappákban (kivéve a Saját mappát) lévő fájlok szintén nem lesznek kinyomtatva.

(1) Válassza ki a [Feladatkezelés] lehetőséget.

(2) Miután bejelentkezett a gépre, a megerősítő üzenet megjelenésekor kattintson az [OK] gombra.

A gép automatikusan kinyomtatja, majd törli a gyors fájl mappában, a fő mappában és az egyedi mappában tárolt fájlokat.



EGYIDEJŰ NYOMTATÁS ÉS KÜLDÉS

Ez a funkció kinyomtatja az egy alkalmazásban létrehozott adatokat, és egyidejűleg elküldi az adatokat a gépben tárolt címekre.

Ez a funkció lehetővé teszi, hogy egyetlen művelettel két feladatot végezzen el a nyomtató-illesztőprogramból, nyomtatást és küldést egy műveletben.



- A címeket előzetesen menteni kell a készülékre. További információk: "[CÍMEK MENTÉSE KÖZVETLEN BEVITELLEL \(6-19. oldal\)](#)".
- A készülék egyes küldési funkcióinak használatához végre kell hajtania az előkészítő lépéseket. Erről bővebb információt az egyes küldési funkciók leírásában talál.



- Ez a funkció Windows környezetben érhető el.
- Ez a funkció PCL6 nyomtató-illesztőprogram használata esetén áll rendelkezésre.

Windows

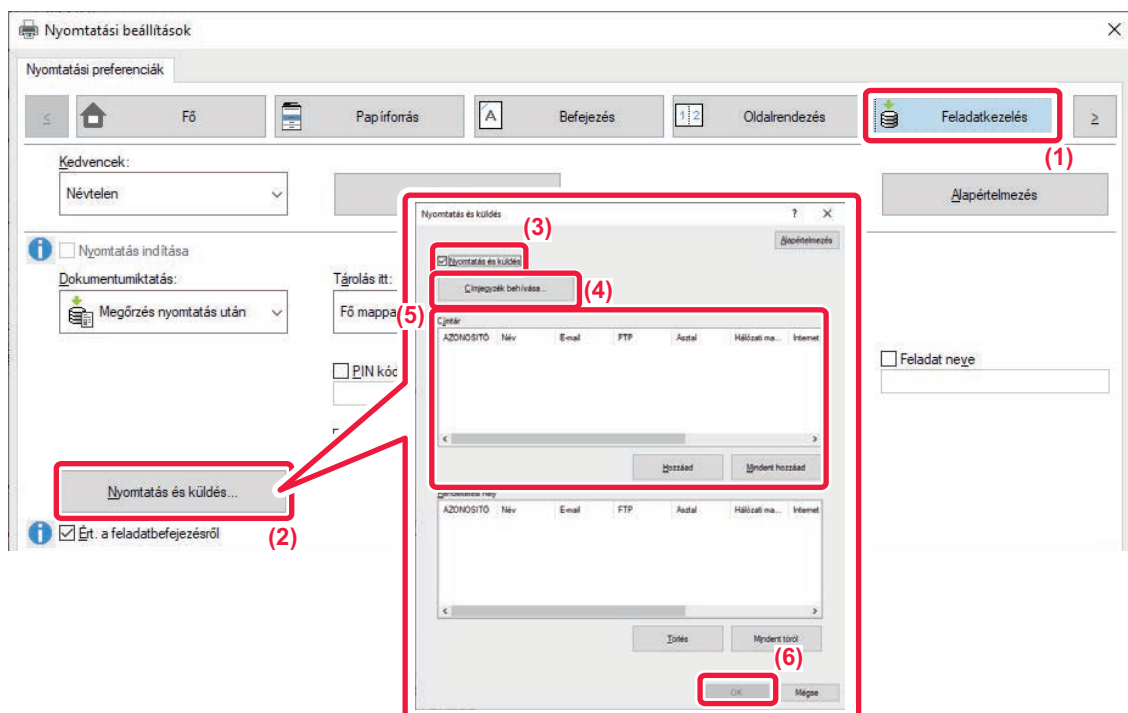

- (1) Kattintson a [Feladatkezelés] fülre.
- (2) Kattintson a [Nyomatás és küldés] gombra.
- (3) Kattintson a [Nyomatás és küldés] jelölőnégyzetre, hogy megjelenjen a jel.
- (4) Kattintson a [Címjegyzék behívása] gombra.
- (5) A "Címtár" listából válassza ki a címet, amelyre az adatokat küldeni szeretné, majd kattintson a [Hozzáad] gombra, ha a címet szeretné felvenni a "Rendeltetési hely" listába.
 - Ha az összes címre szeretné elküldeni az adatokat, kattintson az [Mindet hozzáad] gombra.
 - Válassza ki a címet, majd kattintson a [Törölés] gombra, ha a "Rendeltetési hely" listából szeretné törölni a címet. Ha az összes címet szeretné törölni, kattintson az [Mindet törli] gombra.



- Legfeljebb 50 rendeltetési helyet lehet megadni.
- Adatok nem továbbíthatók Internet Fax címre.

(6) Kattintson a [OK] gombra.

A küldési beállításokra a nyomtató-illesztőprogram beállításai érvényesek.



NYOMTATÁS ILLESZTŐPROGRAM NÉLKÜL

A NYOMTATHATÓ FÁJLOK KITERJESZTÉSEI

Ha a PC-jén nincs telepítve nyomtató-illesztőprogram, vagy a kinyomtatni kívánt fájl megnyitásához nincs elérhető alkalmazás, a nyomtató-illesztőprogram használata nélkül közvetlenül a gépre is nyomtathat.

A közvetlenül kinyomtatható fájltypusok (és a vonatkozó kiterjesztések) az alábbiakban láthatók.

Fájltípus	TIFF	JPEG	PNG	PCL	PS*1	PDF/ Titkosított PDF/ Kompakt PDF*1	DOCX, XLSX, PPTX*2
Kiterjesztés	tiff, tif	jpeg, jpg, jpe, jfif	png	pcl, prn	ps, prn	pdf	docx, xlsx, pptx

*1 BP-50C26/BP-50C31/BP-50C36/BP-50C45/BP-50C55/BP-50C65/BP-55C26 esetében PS3 bővítmény szükséges.

*2 BP-50C26/BP-50C31/BP-50C36/BP-50C45/BP-50C55/BP-50C65/BP-55C26 esetében Közvetlen nyomtatás bővítmény szükséges.



- Ha a nyomtatási eredmény fekete-fehér, a következő típusú nyomtatási feladatokat a rendszer akkor is 4 színűként, Y (Sárga), M (Magenta), C (Cián) és Bk (Fekete), fogja kezelni. Válassza ki a fekete-fehér nyomtatási opciót, ha azt szeretné, hogy ezeket a feladatokat a rendszer fekete-fehéreként kezelje.
 - Ha az adatokat színes adatokként hozták létre.
 - Ha az alkalmazás színes adatokként kezeli az egyébként fekete-fehér adatokat.
 - Ha a fekete-fehér kép alatt rejtett kép van.
- Egyes fájlok nyomtatása sikertelen lehet akkor is, ha szerepelnek a fenti listában.



FTP SZERVEREN LÉVŐ FÁJL KÖZVETLEN NYOMTATÁSA

Ha van konfigurálva FTP-kiszolgáló, a készülék érintőpanelje segítségével közvetlenül az FTP-kiszolgálóról is kiválaszthatja és kinyomtathatja a fájlokat. Ez a funkció feleslegessé teszi a fájlok letöltését a PC-re, és a nyomtatási feladatok PC-ről a gépre való küldését.



Ha jelszóval védett PDF fájlt választott, a nyomtatás megkezdéséhez meg kell adnia a jelszót a feladatállapot képernyőn. [TITKOSÍTOTT PDF FÁJL NYOMTATÁSA \(4-126. oldal\)](#)

1

Koppintson a [Fájl visszaolvasása] gombra.

2

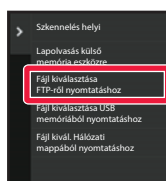

Koppintson a kezelőpanelen az [Fájl kiválasztása FTP-ről nyomtatáshoz] gombra.

3



Érintse meg az elérni kívánt FTP kiszolgáló gombot.

Szerver kiválasztásakor meg kell adnia a felhasználónevet és a jelszót. Adja meg a felhasználónevét és a jelszót, majd érintse meg a [Bevitel] gombot.





4

Érintse meg a nyomtatni kívánt fájlhoz tartozó gombot, majd a [Beállítás módosítása nyomtatáshoz] gombot a műveleti panelen.

- Több fájl nyomtatásakor, koppintson a nyomtatni kívánt fájlok gombjaira, és koppintson a [Nyomtatás] billentyűre a kezelőpanelen.
- A nyomtatható fájlok gombjának bal oldalán megjelenik a  ikon.
- A  ikon az FTP-kiszolgálón lévő mappák gombjának bal oldalán jelenik meg. Egy mappa, vagy egy mappában lévő fájl megjelenítéséhez kattintson erre a billentyűre.



- Összesen 100 fájl gomb és mappagomb jeleníthető meg.
- A  jelre koppintva egy mappaszinttel feljebb léphet.
- Ha egy mappa gombra koppintva egy mappaszinttel lejjebb lép, megjelenik a  gomb. A fájl- vagy mappanév kiválasztási képernyőhöz történő visszatéréshez koppintson erre a gombra.
- Érintse meg a  gombot, hogy bélyegképre váltson.
- A képernyőn látható fájlok és mappák sorrendjének megváltoztatásához koppintson a [Fájl vagy mappa neve] gombra. A gomb minden koppintására a sorrend hol növekvő, hol csökkenő lesz.
- Ha a műveleti panelen a [Szűrés fájl típus szerint] lehetőségre koppint, a fájlformátum megjelenítésére szolgáló képernyő jelenik meg. Válassza ki a szűkítéshez használt fájlformátumot, és koppintson az [OK] gombra, így megjeleníti a kiválasztott fájlformátumra leszűkített fájlok listáját. Más fájlformátumokat is kiválaszthat a [Egyéb] pontban.
- A lista leszűkítésével választható fájlformátum mindig azonos lesz, függetlenül a perifériás eszköz telepítési állapotától. A készülék állapotától függően bizonyos fájlformátumok nem használhatók. Ha olyan fájlformátumot választ, melyet ez a készülék nem támogat a nyomtatáshoz, a [Start] gomb szürkén jelenik meg, és nem lehetséges nyomtatást végezni.

5

Válassza ki a nyomtatási feltételeket.

- Ha a 4. lépésben több fájl választott ki, csak a nyomatok példányszámát adhatja meg.
- Ha a 4. lépésben egy PS vagy PCL fájlt választott ki, amely tartalmazza a nyomtatási feltételeket, a fájlban található nyomtatási feltételek elsőbbséget kapnak.

6

Koppintson a [Start] gombra.

A nyomtatás a kiválasztott fájl letöltése után megkezdődik.

A Qualcomm® DirectOffice™ a Qualcomm Technologies, Inc. és/vagy kapcsolt vállalkozásainak terméke.

A Qualcomm® a Qualcomm Incorporated Amerikai Egyesült Államokban és más országokban bejegyzett kereskedelmi védjegye.

A DirectOffice a CSR Imaging US, LP Egyesült Államokban és más országokban bejegyzett kereskedelmi védjegye.



USB MEMÓRIÁN TÁROLT FÁJL KÖZVETLEN NYOMTATÁSA

A géphez csatlakoztatott USB memóriaeszközön tárolt fájlok a gép kezelőpaneljéről, a nyomtató-illesztőprogram használata nélkül is kinyomtathatók.

Ha a gép nyomtató-illesztőprogramja nem lett telepítve a számítógépre, átmásolhat egy fájlt egy a kereskedelmi forgalomban megvásárolható USB memóriaeszközre, és ha az eszközt csatlakoztatja a géphez, közvetlenül kinyomtathatja a fájlt.



- Használjon FAT32, NTFS vagy exFAT formátumot az USB memóriaeszközhöz.
- Ha az USB-memóriaeszköz formátuma FAT32, használjon legfeljebb 32 GB-os USB-memóriaeszközt.



Ha jelszóval védett PDF fájlt választott, a nyomtatás megkezdéséhez adja meg a jelszót a feladatállapot képernyőn. [TITKOSÍTOTT PDF FÁJL NYOMTATÁSA \(4-126. oldal\)](#)

1

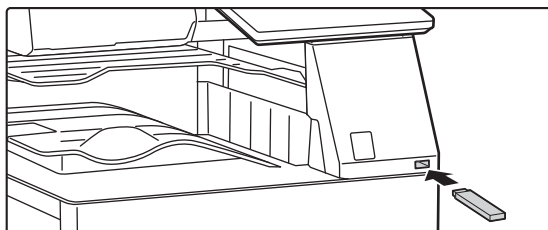

Csatlakoztassa az USB memóriaeszközt a géphez.

2

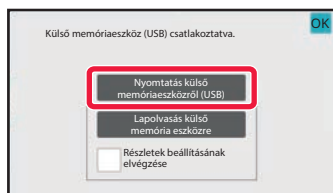

Amikor megjelenik a műveletválasztó képernyő, érintse meg a [Nyomtatás külső memóriaeszköztől (USB)] lehetőséget.



Ha a képernyő nem jelenik meg, tegye a következő lépéseket.

- (1) **Koppintson a [Fájl visszaolvasása] gombra.**
- (2) **Koppintson a kezelőpanelen az [Fájl kiválasztása USB memóriából nyomtatáshoz] gombra.**





3

Érintse meg a nyomtatni kívánt fájlhoz tartozó gombot, majd a [Beállítás módosítása nyomtatáshoz] gombot a műveleti panelen.

- Több fájl nyomtatásakor, koppintson a nyomtatni kívánt fájlok gombjaira, és koppintson a [Nyomtatás] billentyűre a kezelőpanelen.
- A nyomtatható fájlok gombjának bal oldalán megjelenik a  ikon.
- A  ikon az USB memóriaeszközön lévő mappák gombjának bal oldalán jelenik meg. Egy mappa, vagy egy mappában lévő fájl megjelenítéséhez kattintson erre a billentyűre.



- Összesen 500 fájlgomb és mappagomb jeleníthető meg.
- A  jelre koppintva egy mappaszinttel feljebb léphet.
- Ha egy mappa gombra koppintva egy mappaszinttel lejjebb lép, megjelenik a  gomb.
A fájl- vagy mappanév kiválasztási képernyőhöz történő visszatéréshez koppintson erre a gombra.
- Érintse meg a  gombot, hogy bélyegképre váltson.
- A képernyőn látható fájlok és mappák sorrendjének megváltoztatásához koppintson a [Fájl vagy mappa neve] gombra. A gomb minden koppintására a sorrend hol növekvő, hol csökkenő lesz.

4

Válassza ki a nyomtatási feltételeket.

- Ha a 3. lépésben több fájl választott ki, csak a nyomatok példányszámát adhatja meg.
- Ha a 3. lépésben egy PS vagy PCL fájlt választott ki, amely tartalmazza a nyomtatási feltételeket, a fájlban található nyomtatási feltételek elsőbbséget kapnak.

5

Koppintson a [Start] gombra.

A nyomtatás a kiválasztott fájl átvitele után megkezdődik.

6

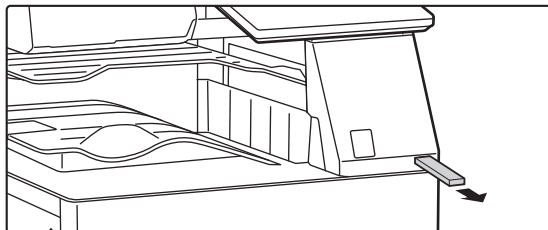

Távolítsa el az USB memóriaeszközt a gépből.



HÁLÓZATI MAPPÁBAN LÉVŐ FÁJL KÖZVETLEN NYOMTATÁSA

A gép érintőpaneléről megadhat és kinyomtathat egy hálózati mappában tárolt fájlt.

Még ha a hálózati mappa nincs is regisztrálva, a hálózati mappa munkacsoporton belüli elérési útvonalának közvetlen beírásával vagy arra hivatkozva hozzáférhet a mappához.



Hálózati mappa regisztrálása:

A "Beállítások (rendszergazda)" menüben válassza az [Rendszerbeállítások] → [Printer Settings] → [Közvetlen nyomtatási beállítások (Hálózati mappa)] lehetőséget.



Ha jelszóval védett PDF fájlt választott, a nyomtatás megkezdéséhez meg kell adnia a jelszót a feladatállapot képernyőn.

[TITKOSÍTOTT PDF FÁJL NYOMTATÁSA \(4-126. oldal\)](#)



A gép beállításainál megadott hálózati mappában található fájl nyomtatása

1

Koppintson a [Fájl visszaolvasása] gombra.

2

Koppintson a kezelőpanelen az [Fájl kivál. Hálózati mappából nyomtatáshoz] gombra.

3

A kezelőpanelen koppintson a [Regisztrált Hálózati mappa megnyitása.] billentyűre, majd koppintson az elérni kívánt hálózati mappára.



Ha a felhasználónév és jelszó megadását kérő képernyő jelenik meg, egyeztessen a szerver rendszergazdjával, és adja meg a megfelelő felhasználónevet és jelszót.





- Ha a [Mappa elérési útvonal közvetlen megadása] gombra koppint, megjelenik a hálózati mappa elérési útjának közvetlen megadására szolgáló képernyő. További információk: "[A hálózati mappa elérési útvonalának közvetlen megadása \(4-116. oldal\)](#)".
- Ha egymás után kiválasztja a munkacsoportot, kiszolgálót és a hálózati mappát, hozzáfér a mappa tartalmához. További információk: "[Hivatkozás a hálózati mappa elérési útvonalára \(4-117. oldal\)](#)".

4

Érintse meg a nyomtatni kívánt fájlhoz tartozó gombot, majd a [Beállítás módosítása nyomtatáshoz] gombot a műveleti panelen.

- Több fájl nyomtatásakor, koppintson a nyomtatni kívánt fájlok gombjaira, és koppintson a [Nyomtatás] billentyűre a kezelőpanelen.
- A nyomtatható fájlok gombjának bal oldalán megjelenik a  ikon.
- A  ikon a hálózati mappában lévő mappák gombjának bal oldalán jelenik meg. Egy mappa, vagy egy mappában lévő fájl megjelenítéséhez kattintson erre a billentyűre.
- Ha a műveleti panelen a [Szűrés fájl típus szerint] lehetőségre koppint, a fájlformátum megjelenítésére szolgáló képernyő jelenik meg.
Válassza ki a szűkítéshez használt fájlformátumot, és koppintson az [OK] gombra, így megjeleníti a kiválasztott fájlformátumra leszűkített fájlok listáját. [Egyéb] segítségével más fájl típusokat választhat ki.
- A lista leszűkítésével választható fájlformátumok mindig azonosak lesznek, függetlenül a perifériás eszköz telepítési állapotától. Az egység állapotától függően bizonyos fájlformátumok esetleg nem lesznek elérhetők.



- Összesen 100 fájlgomb és mappagomb jeleníthető meg.
- A  jelre koppintva egy mappaszinttel feljebb léphet.
- A hálózati mappa kiválasztására szolgáló képernyőhöz a  gombot megnyomva térhet vissza.
- Érintse meg a  gombot, hogy bélyegképre váltson.
- A képernyőn látható fájlok és mappák sorrendjének megváltoztatásához koppintson a [Fájl vagy mappa neve] gombra. A gomb minden koppintására a sorrend hol növekvő, hol csökkenő lesz.
- Ha a műveleti panelen a [Szűrés fájl típus szerint] lehetőségre koppint, a fájlformátum megjelenítésére szolgáló képernyő jelenik meg. Válassza ki a szűkítéshez használt fájlformátumot, és koppintson az [OK] gombra, így megjeleníti a kiválasztott fájlformátumra leszűkített fájlok listáját. Más fájlformátumokat is kiválaszthat a [Egyéb] pontban.
- A lista leszűkítésével választható fájlformátum mindig azonos lesz, függetlenül a perifériás eszköz telepítési állapotától. A készülék állapotától függően bizonyos fájlformátumok nem használhatók. Ha olyan fájlformátumot választ, melyet ez a készülék nem támogat a nyomtatáshoz, a [Start] gomb szürkén jelenik meg, és nem lehetséges nyomtatást végezni.

5

Válassza ki a nyomtatási feltételeket.

- Ha a 4. lépésben több fájl választott ki, csak a nyomatok példányszámát adhatja meg.
- Ha a 4. lépésben egy PS vagy PCL fájlt választott ki, amely tartalmazza a nyomtatási feltételeket, a fájlban található nyomtatási feltételek elsőbbséget kapnak.

6

Koppintson a [Start] gombra.

A nyomtatás a kiválasztott fájl átvitele után megkezdődik.



A hálózati mappa elérési útvonalának közvetlen megadása

1

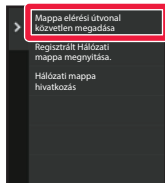

A "[A gép beállításainál megadott hálózati mappában található fájl nyomtatása \(4-114. oldal\)](#)" 3. lépésénél érintse meg a [Mappa elérési útvonal közvetlen megadása] gombot.

2

Adja meg a mappa elérési útját, a felhasználónevet és a jelszót.

Nyissa meg a hálózati mappa kezelőfelületét.

A nyomtatás részleteit lásd "A gép beállításainál megadott hálózati mappában található fájl nyomtatása" rész 4-6. lépéseinél.



Hivatkozás a hálózati mappa elérési útvonalára

1

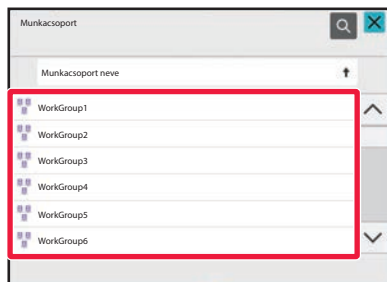

A "[A gép beállításainál megadott hálózati mappában található fájl nyomtatása \(4-114. oldal\)](#)" 3. lépésénél érintse meg a megnyitni kívánt munkacsoport gombját.

2

Koppintson az elérni kívánt kiszolgáló vagy számítógép billentyűjére.

Ha a felhasználónév és jelszó megadását kérő képernyő jelenik meg, egyeztessen a szerver rendszergazdájával, és adja meg a megfelelő felhasználónevet és jelszót.

3

Koppintson az elérni kívánt hálózati mappa billentyűjére.

Nyissa meg a hálózati mappa kezelőfelületét.

A nyomtatási eljárásért lásd a "[A gép beállításainál megadott hálózati mappában található fájl nyomtatása \(4-114. oldal\)](#)" 4-6. lépéseit.



- A 🔍 ikonra koppintva megadhat egy kulcsszót a munkacsoport, kiszolgáló vagy hálózati mappa megkereséséhez. Szöveg bevitelével kapcsolatosan lásd: "[CÍMEK MENTÉSE KÖZVETLEN BEVITELLEL \(6-19. oldal\)](#)".
- Legfeljebb 100 munkacsoport, 100 kiszolgáló és 100 hálózati mappa jelenik meg.
- A ⬆️ jelre koppintva egy mappaszinttel feljebb léphet.
- A hálózati munkacsoport kiválasztására szolgáló képernyőhöz a ⬅️ gombot megnyomva térhet vissza.



KÖZVETLEN NYOMTATÁS SZÁMÍTÓGÉPRŐL

NYOMTATÁSI FELADAT BENYÚJTÁSA

Ha a "Beállítások (webes felület)" menüből kiválasztja a [Dokumentum műveletek] → [Nyomtatási munka benyújtása] pontot és megad egy fájlt, akkor a fájlt a nyomtató-illesztőprogram használata nélkül közvetlenül is kinyomtathatja. Az Ön számítógépén található fájlokon kívül ez a művelet sor használható bármilyen fájl kinyomtatásához, amely az Ön számítógépéről elérhető, például egy azonos hálózatra csatlakoztatott számítógépen található fájl esetében. Nyomtatható fájlformátumok: PDF*¹, TIFF, JPEG, PCL, PS*¹, XPS, DOCX*², PPTX*², and XLSX*² fájlok pdf*¹, tif, tiff, jpeg, jpg, jpe, jfif, pcl, ps*¹, xps, docx*², pptx*² és xlsx*² kiterjesztéssel. Csak akkor érhető el, ha az MFP támogatja a PostScript nyelvet.

A titkosított PDF adatokhoz a Feladatállapot képernyő nyomtatási sorában adja meg a jelszót.

*1 BP-50C26/BP-50C31/BP-50C36/BP-50C45/BP-50C55/BP-50C65/BP-55C26 esetében PS3 bővítőkészlet szükséges.

*2 BP-50C26/BP-50C31/BP-50C36/BP-50C45/BP-50C55/BP-50C65/BP-55C26 esetében Közvetlen nyomtatás bővítőkészlet szükséges.



- Ha PS vagy PCL fájlt választott ki, amely tartalmazza a nyomtatási feltételeket, a fájlban található nyomtatási feltételek elsőbbséget kapnak.
- Ha a felhasználó azonosítás funkció engedélyezve lett a gép beállításában, a nyomtatás funkció korlátozva lehet. További információért forduljon a rendszergazdához.



Nyomtatási beállítások

Válassza ki a nyomtatási beállításokat. Válassza ki a nyomtatni kívánt fájlt a "Fájl kiválasztása" elemmel, válassza ki a beállításokat, majd kattintson a [Nyomtatás] lehetőségre.

Elem	Leírás
Másolatok	Beállíthatja a nyomtatandó példányszámot.
Papírméret	Beállíthatja a nyomtatási méretet.
Tájolás	Kiválaszthatja a nyomtatás álló vagy fekvő tájolását.
Duplex Nyomtatás	Választhat az egyoldalas nyomtatás, a kétoldalas nyomtatás (füzet) és a kétoldalas nyomtatás (tabló) közül.
Kimenet	Sorozatonként történő nyomtatás esetén jelölje be a "Nyomat egységenként" jelölőnégyzetet.
Tűzes	Kiválaszthatja a tűzési beállításokat.
F/F nyomt.	Fekete-fehérben nyomtathatja ki a fájlt.
Elválasztó oldal	Válassza ki az elosztó oldalak beszúrását. Adja meg, hogy elválasztó oldalakat a sorozatok elején vagy végén szúrja be. Válassza ki a papírtálcát, amelyet a papírtálcák közül használni kíván.
Laphoz igazít	A fájlt a teljes oldalmérethez igazítva nyomtathatja ki.
Mit nyomtasson?	BP-60C31/BP-60C36/BP-60C45/BP-70C31/BP-70C36/BP-70C45/BP-70C55/BP-70C65 használata esetén, vagy ha a közvetlen nyomtatás bővítőkészlet van telepítve BP-50C26/BP-50C31/BP-50C36/BP-50C45/BP-50C55/BP-50C65/BP-55C26 berendezésre, válassza ki, hogy egy lapot vagy a teljes munkafüzetet nyomtatja ki Excel fájlok nyomtatásakor.
Kimeneti Tálca	Kiválaszthatja a kimeneti tálcát a nyomtatási feladathoz.
Gyors Fájl	A nyomtatási adatok a készülék Gyors fájl mappájába menthetők.
Fényes nyomtatás	Jelölje be ezt a jelölőnégyzetet, ha a nyomtatási feladatot fényes papírra nyomtatja.
Hajtogatás	Állítsa be a papírhajtást.
Számla kód	Jelölje be a hozzárendelni kívánt számlakód jelölőnégyzetét, majd adja meg a számlakódot.

A Qualcomm® DirectOffice™ a Qualcomm Technologies, Inc. és/vagy kapcsolt vállalkozásainak terméke.

A Qualcomm® a Qualcomm Incorporated Amerikai Egyesült Államokban és más országokban bejegyzett kereskedelmi védjegye.

A DirectOffice a CSR Imaging US, LP Egyesült Államokban és más országokban bejegyzett kereskedelmi védjegye.



FTP NYOMTATÁS

A számítógépről úgy is kinyomtathat egy fájlt, ha azt áthúzza a gép FTP szerverére.

FTP-nyomtatás végrehajtása

Adja meg a gép IP-címét az FTP kliens alkalmazás kiszolgálónév mezőjében a gép csatlakoztatásához.

Ha feltöltötte a nyomtatni kívánt fájlt a gép FTP kiszolgálójának "lp" mappájába a nyomtatás automatikusan elindul.



- Ha PS vagy PCL fájlt választott ki, amely tartalmazza a nyomtatási feltételeket, a fájlban található nyomtatási feltételek elsőbbséget kapnak.
- Ha a felhasználó azonosítás funkció engedélyezve lett a gép beállításában, a nyomtatás funkció korlátozva lehet. További információért forduljon a rendszergazdához.

E-MAIL NYOMTATÁSA

Ha a gépben beállítja az e-mail fiókját, a gép rendszeresen ellenőrzi a levelező kiszolgálót és a nyomtató-illesztőprogram használata nélkül automatikusan kinyomtatja a kapott e-mailek mellékleteit.



Email nyomtatásához:

A "Beállítások (rendszergazda)" menüben válassza ki az [Rendszerbeállítások] → [Printer Settings] → [E-mail nyomtatási beállítások], lehetőséget, majd regisztrálja az e-mail fiókját. (Ez rendszergazda jogosultságot igényel.)



E-mail nyomtatása

A számítógépe levelező szoftverében a "Cím" mezőben adja meg a gép e-mail címét, és küldjön arra egy e-mailt, csatolva hozzá a kinyomtatni kívánt fájlt.

A másolati példányszám és a nyomtatási formátum kiválasztásához vezérlő parancsok adhatók meg az e-mail üzenetében.

A parancsokat "parancsnév = érték" formában kell megadni, mint az alábbi példában is látható.

```
COPIES=2
DUPLEX=LEFT
ACCOUNTNUMBER=11111
PAPER=A4
```

A vezérlő parancsok például a következők lehetnek:

Funkció	Parancs neve	Ertékek
Másolatok	COPIES	1-ről 9999-re
Tűzés* ¹	STAPLEOPTION	NONE, ONE, TWO, SADDLE, STAPLELESS
Lyukasztás* ²	PUNCH	OFF, ON
Lyukasztási helyek	LYUKASZTÁSOK SZÁMA	KETTŐ, HÁROM, NÉGY, NÉGY-SZÉLESSÉGŰ
Leválogatás	COLLATE	OFF, ON
Duplex nyomtatás	DUPLEX	TOP, LEFT, RIGHT, OFF
Fiókszám* ³	ACCOUNTNUMBER	Szám (5 - 8 számjegy)
Fájlformátum* ⁴	LANGUAGE	PCL, PCLXL, POSTSCRIPT, PDF, TIFF, JPG
Papír	PAPER	A használható papír (LETTER, A4 vagy más)
Hajtás* ⁵	V-FOLD	OFF, INSIDE, OUTSIDE
Hajtás (Z-hajtás)* ⁶	HAJTÁS	KI, A3, A4, B4, 8K, LEDGER, LEGAL, MXLEGAL, LETTER
Dokumentum tárolás* ⁷	FILE	OFF, ON
	FOLDERNAME	Legfeljebb 28 karakter
Gyors fájl * ⁷	QUICKFILE	OFF, ON
Kimenet	OUTTRAY	CENTER, RIGHT, FINISHER, TOPTRAY
F/F nyomtatás	B/W PRINT	OFF, ON
Oldalhoz igazítás	FITIMAGETOPAGE	OFF, ON
Fényes nyomtatás	MÉDIATÍPUS	FÉNYES
Oldalak nyomtatása	PRINTPAGES	1-2,5,9-
Mit nyomtat* ⁸	ALLSHEETS	OFF, ON

*1 Csak akkor használható, ha egy belső finisher, finisher, finisher (nagy méretű rendező), gerinctűző finisher vagy gerinctűző finisher (nagy méretű rendező) van telepítve. A "TŰZŐKAPOCS NÉLKÜLI" funkció csak akkor használható, ha egy belső finisher, finisher, finisher (nagy méretű rendező), gerinctűző finisher vagy gerinctűző finisher (nagy méretű rendező) van telepítve.

*2 Csak akkor használható, ha lyukasztómodul csatlakozik a belső finisherhez, a finisherhez, a finisherhez (nagy méretű rendező), a gerinctűző finisherhez vagy a gerinctűző finisherhez (nagy méretű rendező).

*3 Elhagyható, kivéve a felhasználó számmal történő azonosítást.

*4 BP-50C26/BP-50C31/BP-50C36/BP-50C45/BP-50C55/BP-50C65/BP-55C26 esetében PS3 bővítőkészlet szükséges POSTSCRIPT és PDF fájlokhoz.

*5 Ha egy Direct print (Közvetlen nyomtatás) bővítőkészlet van telepítve.

*6 Ha hajtogató egység van telepítve.

*7 Csak akkor engedélyezett, ha a "Dokumentum tárolás" vagy a "Gyors fájl" "ON" van kapcsolva. Ha mindkettő "ON" van kapcsolva, ez le van tiltva.

*8 BP-50C26/BP-50C31/BP-50C36/BP-50C45/BP-50C55/BP-50C65/BP-55C26 esetében Közvetlen nyomtatás bővítőkészlet van telepítve.



- A levélnek szöveges formátumúnak kell lennie. Ha "Rich Text" formátumot (HTML) használ, a parancsok nem fognak működni.
- Ha a levél szövegtörzsébe a "Config" szót írja, a készülék elküldi a vezérlő parancsok listáját.
- Ha semmit nem ír az e-mail szövegtörzsébe (üzenet részébe), a nyomtatás a "Beállítások (rendszergazda)" részében konfigurált beállítások szerint lesz elvégezve. → [Rendszerbeállítások] → [Printer Settings] → [Kezdő állapot beállítások] menüben megadott beállításokkal történik. Ha PS vagy PCL fájlt választott ki, amely tartalmazza a nyomtatási feltételeket, a fájlban található nyomtatási feltételek elsőbbséget kapnak.
- Csak akkor írja be a fájltypust, ha szeretné megadni a lapleíró nyelvet. Általában nincs szükség a fájltypus megadására.
- Lehetséges, hogy a képek, például a beérkezett e-mailek szövegteste és az aláírás logója is ki lesznek nyomtatva.

A Qualcomm® DirectOffice™ a Qualcomm Technologies, Inc. és/vagy kapcsolt vállalkozásainak terméke.

A Qualcomm® a Qualcomm Incorporated Amerikai Egyesült Államokban és más országokban bejegyzett kereskedelmi védjegye.

A DirectOffice a CSR Imaging US, LP Egyesült Államokban és más országokban bejegyzett kereskedelmi védjegye.



Univerzális nyomtatás

Az univerzális nyomtatás olyan szolgáltatás, mely lehetővé teszi, hogy a Microsoft 365-re csatlakozott felhasználók és számítógépek adatokat nyomtassanak ki az MFP-n és a nyomtatón, a Microsoft által üzemeltetett univerzális nyomtatás szolgáltatással. Univerzális nyomtatással az MFP-k és a nyomtatók központilag felügyelhetők és konfigurálhatók az Azure Active Directory segítségével, így nem kell telepíteni nyomtatószervert és nyomtató-illesztőprogramokat az egyes felhasználói számítógépekre a felügyelet és a konfigurálás céljából. A felhasználók nyomtathatnak az univerzális nyomtatás szolgáltatásra csatlakozó MFP-ken és nyomtatón a felhőszolgáltatáson keresztül, és nem kell nyomtató-illesztőprogramot telepíteni a felhasználó számítógépére.



- Ez a rész ismerteti a licenceket és egyéb információkat, melyekre szüksége lesz az univerzális nyomtatás használatához, feléve, hogy már elkészítette ezeket. Az univerzális nyomtatáshoz szükséges licencekről a Microsoft adhat bővebb tájékoztatást.
- BP-50C26/BP-50C31/BP-50C36/BP-50C45/BP-50C55/BP-50C65/BP-55C26 esetében PS3 bővítőkészlet szükséges.

MIELŐTT CSATLAKOZNA AZ UNIVERZÁLIS NYOMTATÁS SZOLGÁLTATÁSHOZ

Mielőtt a készüléket az univerzális nyomtatás szolgáltatáshoz csatlakoztatná, ellenőrizze, hogy a készülék csatlakozik az internetre, a [IPP INFRA] beállítást engedélyezte beállítás mód "[Port meghatározása \(9-228. oldal\)](#)" kliens portjában. A készüléket regisztrálni kell az Azure Active Directory könyvtárban és a kliens számítógépen, mielőtt az univerzális nyomtatási szolgáltatást használná. Az Azure Active Directory könyvtár és a kliens számítógép regisztrálását lásd: "[Universal Print beállítások \(4-124. oldal\)](#)".

Nyomtatási módok

A regisztráció befejezése után különféle Windows alkalmazásokból indíthat nyomtatást.

Minden alkalmazásban nyissa meg a nyomtatás menüt, válassza ki a készüléket és nyomtasson.

Nyomtatási jogosultságok érvénytelen felhasználókhoz

Az univerzális nyomtatással készített nyomatok úgy lesznek kezelve, mint a "Más felhasználó" feladatok. Ezért, ha a "[Nyomtatás tiltás érvénytelen felhasználó esetén \(9-158. oldal\)](#)" lehetőséget engedélyezte a beállítás módban, akkor át kell állítani letiltott állásba.

Emellett, ha engedélyezte a felhasználói hitelesítést az Sharp OSA alkalmazásban, az Sharp OSA alkalmazásnak engednie kell az érvénytelen felhasználó nyomtatását.

Regisztrálás az univerzális nyomtatásra, regisztráció törlése

A készüléket a "[Universal Print beállítások \(4-124. oldal\)](#)" pontban regisztrálhatja vagy törölheti.

Energiatakarékos üzemeltetés

Az univerzális nyomtatással végzett vagy a normál nyomtatás energiatakarékos módban is végezhető, de visszaáll a normál módba és elkezd a nyomtatást, amint az adatok a készülékre lesznek továbbítva.



Ha univerzális nyomtatással regisztrálta, a készülék nem vált "Alacsony energia" állásra a "[Alvó mód energia szint \(8-7. oldal\)](#)" pontban.



Universal Print beállítások

Ez a funkció lehetővé teszi a készülék regisztrálását az Azure Active Directory könyvtárban, vagy a regisztráció törlését a könyvtárból, ellenőrizzé a regisztráció aktuális állapotát, vagy engedélyezze/tiltsa le az univerzális nyomtatás funkciót.



Az Azure Active Directory könyvtár regisztrálásához indítsa el a beállítás módot a webes böngészőjéről.

Készülék regisztrálása az Azure Active Directory könyvtárban

Ha szeretné regisztrálni a készüléket az univerzális nyomtatás szolgáltatásban, végezze el az alábbi eljárást a webadminisztrációs képernyőn.

- (1) **Nyissa meg a "Universal Print beállítások" lehetőséget a rendszerbeállításokban.**
- (2) **Ellenőrizze a nyomtató nevét, és kattintson a "Végrehajtás" lehetőségre a „Regisztráció univerzális nyomtatásra” pontban.**

Megkapja a regisztrációs kódot és a kód regisztrálására szolgáló URL-t. A regisztrációs kód 15 percig érvényes. Ha 15 perc elteltével regisztrál, akkor előlről kell kezdenie a folyamatot.

- (3) **Kattintson az URL-re a kód regisztrálásához.**

Egy külön ablak nyílik meg, melyben megadhatja a regisztrációs kódot.

- (4) **Kövesse a képernyőn megjelenő utasításokat a regisztrációs kód megadásához.**
- (5) **Tekintse meg az Azure Active Directory könyvtár univerzális nyomtatáskezelő képernyőt a webböngészőjében.**
- (6) **Válassza ki a regisztrált nyomtatót, és kattintson a [Nyomtató megosztása] pontra.**
- (7) **Kattintson a [Tagok] lehetőségre, majd kattintson a [Hozzáadás] gombra.**
- (8) **Válasszon ki egy tagot vagy csoportot a listáról, mely használhatja a készüléket.**

Ha a készüléket univerzális nyomtatás szolgáltatással szeretné használni, folytassa alább a "Készülék regisztrálása az egyes kliens számítógépekkel" résszel.

Készülék regisztrálása az egyes kliens számítógépekkel

Ha szeretné a készüléket regisztrálni az egyes kliens számítógépekkel, kövesse az alábbi eljárást a számítógépén.

- (1) **Kattintson a [Start] gombra, válassza ki a [Beállítások] → [Fiókok] elemet.**
- (2) **Kattintson a [Csatlakozás] lehetőségre a [Munkahelyi vagy iskolai hozzáférés] pontban.**
Szükség esetén kövesse az utasításokat a Microsoft 365 fiókba történő bejelentkezéshez.
- (3) **Kattintson a [Home] lehetőségre, majd kattintson az [Eszközök] gombra.**
- (4) **Kattintson a [Nyomtatók és szkennerek] lehetőségre, majd a [Nyomtató vagy szkennel hozzáadása] pontra.**
- (5) **Válasszon egy regisztrált készüléket a listáról.**

Ha befejezte a műveletet, az egység használatra készen áll a kliens számítógépen.

Törlés az Azure Active Directory könyvtárból

Ez a beállítás akkor használható, ha a készüléket már regisztrálta az univerzális nyomtatás szolgáltatásra.



Ha szeretné törölni a készüléket az univerzális nyomtatás szolgáltatásból, a weboldalon (rendszergazda) kattintson a [Rendszerbeállítások] → [Univerzális nyomtatás beállítások] lehetőségre, majd kattintson a [Törlés] gombra.



NYOMTATÁSI FELADATOK

A NYOMTATÁSI ÁLLAPOT ELLENŐRZÉSE

Ha megérinti a feladatállapot kijelzőt, egy listában megjelennek a feladatok. Ha egy nyomtatási feladat állapotát szeretné ellenőrizni, koppintson a [Nyomtatás] fülre.

Ha feladatokat kíván leállítani vagy törölni, vagy prioritásos feldolgozást szeretne elvégezni, olvassa el a következő pontokat: "[CÍMEK MENTÉSE KÖZVETLEN BEVITELLEL \(6-19. oldal\)](#)".

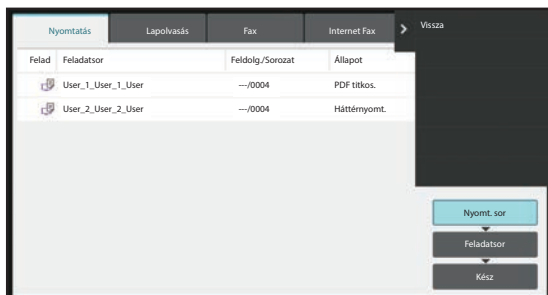

TITKOSÍTOTT PDF FÁJL NYOMTATÁSA

A PDF-titkosítás a PDF fájlok védelmére szolgál, mivel a fájl kinyomtatásához vagy szerkesztéséhez jelszó beírása szükséges.

Ha titkosított PDF fájlt szeretne közvetlenül az FTP-szerverről, a géphez csatlakoztatott USB tárolóeszköztől vagy egyéb helyről nyomtatni, állítsa vissza a jelszót és kezdje meg a nyomtatást.



- BP-50C26/BP-50C31/BP-50C36/BP-50C45/BP-50C55/BP-50C65/BP-55C26 esetében PS3 bővítőkészlet szükséges.
- A titkosított PDF fájl nyomtató-illesztőprogram segítségével való kinyomtatásához adja meg a jelszót, amikor a fájlt megnyitja a számítógépén.
- A nyomtatás nem lehetséges, ha nem ismeri a titkosított PDF fájlhoz tartozó jelszót.
- A közvetlenül nyomtatható titkosított PDF verziók az 1.6 (Adobe Acrobat 7.0) és korábbi verziók.

(1) Érintse meg a feladatállapot kijelzőt, majd a [Nyomtatás] fület.

(2) Koppintson a [Nyomt. sor] gombra.

Ha a listában titkosított PDF fájl szerepel, a titkosított PDF fájl létezésére egy megjelenő üzenet figyelmeztet.

(3) Érintse meg a titkosított PDF fájl nyomtatási feladat gombját.



Több titkosított PDF fájl nem választható egyszerre.

(4) Koppintson a kezelőpanelen az [Adjon meg jelszót a PDF titkosításához.] gombra.

(5) Adja meg a jelszót (legfeljebb 32 karakter), majd koppintson az [Igen] gombra.



Ha mester és felhasználó jelszó (amellyel meg lehet nyitni a fájlt) is be lett állítva, a mester jelszót adja meg.



VÁLTÁS ÉS NYOMTATÁS MÁS PAPIRMÉRETRE, HA KIFOGY A PAPÍR

Ha a nyomtatás leáll, mert a gépből kifogyott a papír, vagy a nyomtató-illesztőprogramban megadott méretű papír nem lett a gépbe töltve, megjelenik egy üzenet az érintőpanelen.

A nyomtatás a megfelelő papír betöltése után automatikusan megkezdődik. Ha a szükséges méretű papír nem áll azonnal rendelkezésre, használhat egy másik tálcába betöltött papírt.



Ha egy másik papírméretre váltott, előfordulhat, hogy a nyomtatás nem megfelelően lesz végrehajtva; például a szöveg vagy a kép egy része lemarad a papírról.

- (1) **Koppintson a feladat állapotkijelzőre.**
- (2) **Érintse meg a feladat gombját, amelynél megjelent az "Elfogyott a papír" üzenet.**
- (3) **Koppintson a kezelőpanelen az [Papír újrakiválasztása] gombra.**
- (4) **Érintse meg a használni kívánt papírt tartalmazó tálca gombját, majd a [OK] gombot.**



HÁLÓZATI NYOMTATÁS FUNKCIÓ

HÁLÓZATI NYOMTATÁS FUNKCIÓ

Ha a hálózati nyomtatás funkciót támogató több készülék található azonos hálózaton, a hálózati nyomtatás funkcióval adatokat menthet az elsődleges egységként beállított készülékre, majd a másodlagos egységként beállított készülékről nyomtathatja ki a mentett adatokat (több másodlagos egység is beállítható).

CSOPORTON BELÜLI NYOMTATÁS

Az elsődleges és másodlagos egységek csoportosíthatók.

Válasszon ki egy regisztrált csoportot, és használja a kiválasztott csoporton a hálózati nyomtatás funkciót.

Hálózati nyomtatás beállítások, például Elsődleges egység, Másodlagos egység és csoportbeállítások a weboldáról konfigurálhatja (rendszergazda) a [Rendszerbeállítások] → [Nyomtató beállítások] → [Hálózati nyomtatás beállítások] pontban.

[Nyomtatás elindításának beállításai \(9-82. oldal\)](#)

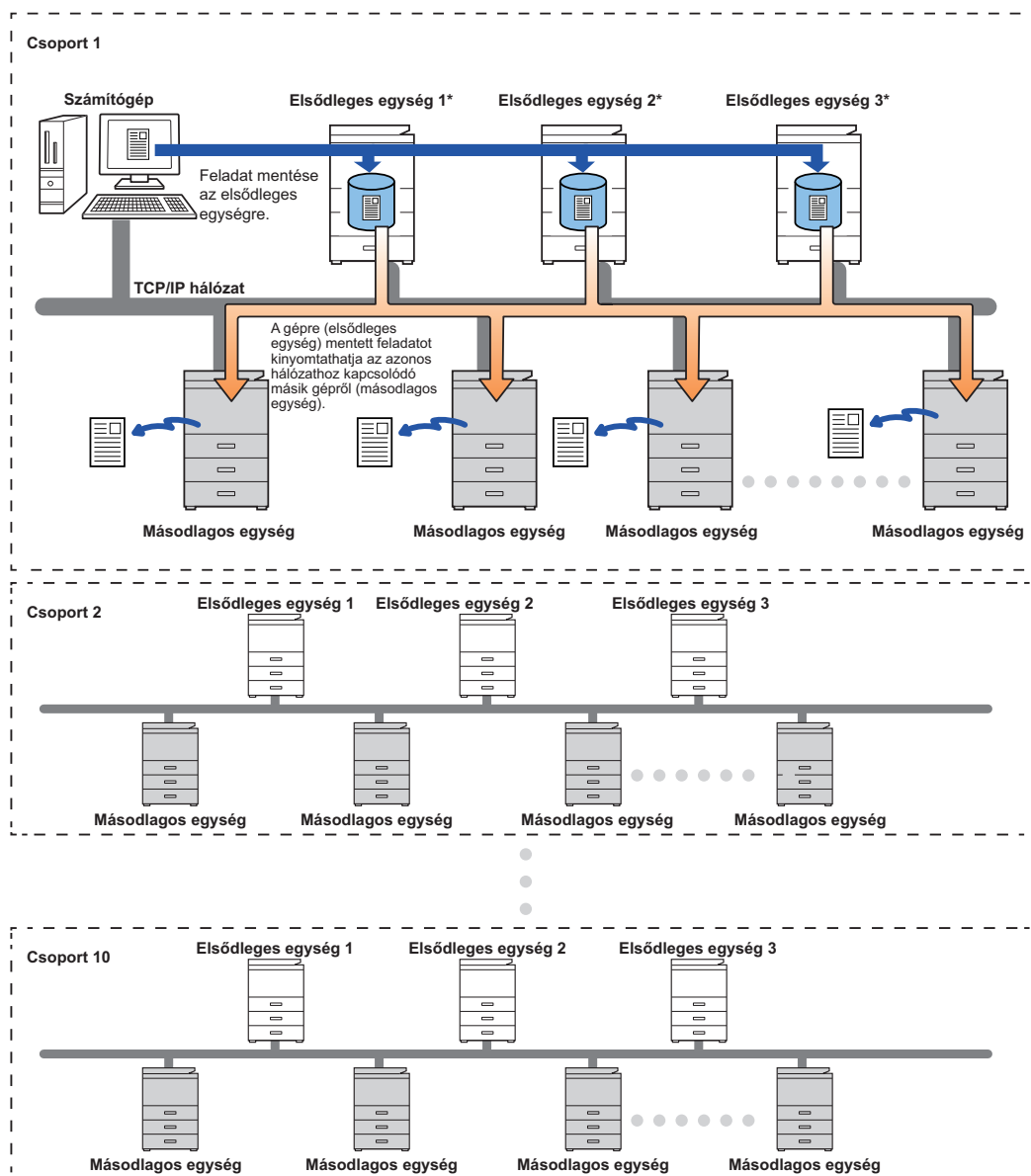

A nyomtatás indítása funkciót támogató típusok esetében, illetve az egy elsődleges egységgel vezérelhető másodlagos egységek számával kapcsolatban a viszonteladótól kaphat felvilágosítást.

* Helyi meghajtós modellekhez elérhető.



- Legfeljebb 3 elsődleges egység állítható be.
- Legfeljebb 10 csoport regisztrálható csoporton belüli nyomtatáshoz.
- Ha a felhasználói hitelesítés engedélyezett, csak a bejelentkezett felhasználó feladatai nyomtathatók.
- Ha a nyomtatási környezetben különböző típusok üzemelnek, előfordulhat, hogy bizonyos nyomtató-illesztőprogramok nem az elvárt eredményt produkálják.



A HÁLÓZATI NYOMTATÁS FUNKCIÓ HASZNÁLATA ELŐTT

Ez a rész azokat a beállításokat ismerteti, amelyeket a hálózati nyomtatás funkció használatához konfigurálni kell.

A készüléken megadandó beállítások

A hálózati nyomtató funkció használatához konfigurálja a beállítási módban (rendszergazda).

A készülék IP-címének javítása

Ha a készüléket DHCP-környezetben használja, a készülék IP-címe megváltozhat. Ez esetben nem tud hálózati nyomtatási információt küldeni a készülékre.

A hálózati nyomtatás ikonjának felvétele a Kezdő képernyőre

Erre a beállításra nincs szükség, ha már hozzáadta a nyomtatás kiadása ikont.

1

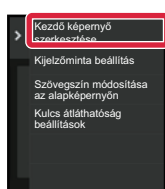

A műveleti panelen koppintson az [Kezdő képernyő szerkesztése] gombra.

2

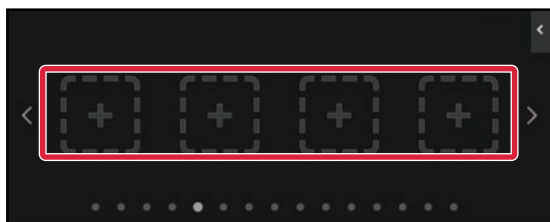

Koppintson egy gyorsbillentyű nélküli helyre kezdő képernyő szerkesztése módban.

3



Koppintson a [Nyomtatás indítása] gombra.

4

Koppintson a [Szerk.vége] gombra.

Ezzel kilép a Kezdő képernyő szerkesztése módból, és visszatér a kezdő képernyőre.



Az elsődleges egység nyomtató-illesztőprogramjának telepítése

Telepítse az elsődleges egység nyomtató-illesztőprogramját a számítógépre. Az illesztőprogram telepítésére vonatkozó műveletsorhoz lásd: Szoftvertelepítési útmutató.



A HÁLÓZATI NYOMTATÁS FUNKCIÓ HASZNÁLATA

Ez a rész a feladatok elsődleges egységen történő tárolási módját, valamint a feladatok másodlagos egységen történő kiválasztási és nyomtatási módját ismerteti.

Feladat tárolása az elsődleges egységen a számítógépről

Ha a felhasználói hitelesítés engedélyezett a készüléken, a nyomtatáshoz meg kell adnia a felhasználói adatait (bejelentkezési név, jelszó stb.) a nyomtató-illesztőprogram beállítási képernyőjén.* A beállítások magyarázata a "[NYOMTATÓ FUNKCIÓ \(4-3. oldal\)](#)" részben olvasható.

*A szükséges felhasználói adatok az engedélyezett hitelesítési módtól függően változók. Kérjen felvilágosítást a készülék rendszergazdájától.



- Ellenőrizze a nyomtatáshoz használt papírméretet és papírtípust.
- Olyan papírméretet és papírtípust használjon, amelyet támogat a nyomtató.
- Ha nem támogatott papírméretet és papírtípust választ, előfordulhat, hogy a nyomtatás sikertelen lesz.

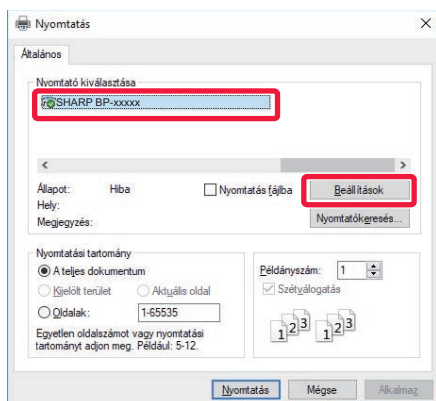

Windows környezetben

1

Nyissa meg a nyomtató-illesztőprogram tulajdonságainak ablakát.

- (1) Válassza ki az elsődleges egység nyomtató-illesztőprogramját.
- (2) Kattintson a [Beállítások] gombra.

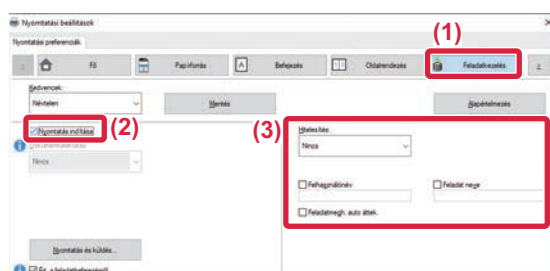
2

Adja meg a hálózati nyomtatás funkció beállításait.

- (1) Kattintson a [Feladatkezelés] fülre.
- (2) Jelölje be a [Nyomatás folytatása] jelölőnégyzetet .
- (3) Adja meg a szükséges felhasználói adatokat.

További információk: "[Felhasználó-hitelesítés beállítások \(9-152. oldal\)](#)".



- A hálózati nyomtatás funkció nem használható a dokumentumtárolás funkcióval egy időben.
- A példányszám és a színmód nyomtatáskor módosítható.
- Ha bejelölte a [Nyomatás folytatása] négyzetet a [Konfiguráció] fül [Nyomatási házirend] pontjában, akkor ez a funkció mindig engedélyezve lesz, és a különböző funkciókra vonatkozó adatok nem jelennek meg többet a nyomtatási beállítások képernyőjén.
- Ha az elsődleges egység szabad tárhelye kevesebb, mint 10 MB, nem tárolja a feladatot. Törölje a felesleges feladatokat, és nyomtasson újra.

3

Válassza ki a szükséges nyomtatási beállításokat, majd kattintson az [OK] gombra.

4

Indítsa el a nyomtatást.



Nyomtatás macOS környezetben

1 Az alkalmazásban a [File] menüből válassza ki a [Print] opciót. Győződjön meg róla, hogy a készülék nyomtatónevét választja ki.

2

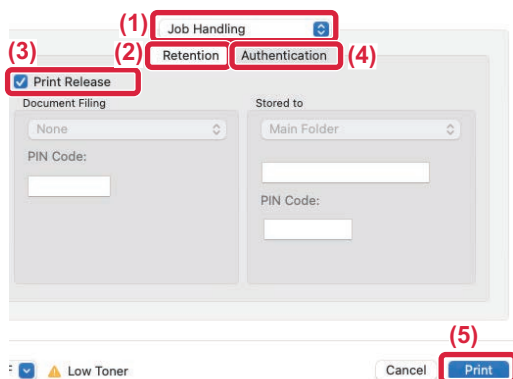

Adja meg a hálózati nyomtatás funkció beállításait.

- (1) Válassza ki a [Feladatkezelés] lehetőséget.
- (2) Kattintson a [Retention] elemre.
- (3) Jelölje be a [Nyomtatás folytatása] jelölőnégyzetet .
- (4) Kattintson az [Authentication] elemre, és szükség szerint adja meg a felhasználói adatait.
Ha a felhasználói hitelesítés nem engedélyezett, ez a lépés kihagyható.
További információk: "[Felhasználó-hitelesítés beállítások \(9-152. oldal\)](#)".
- (5) Válasszon ki minden egyéb szükséges nyomtatási beállítást, majd kattintson a [Print] gombra.



- A hálózati nyomtatás funkció nem használható a dokumentumtárolás funkcióval egy időben.
- A példányszám és a színmód nyomtatáskor módosítható.
- Ha az elsődleges egység szabad tárhelye kevesebb, mint 10 MB, nem tárolja a feladatot. Törölje a felesleges feladatokat, és nyomtasson újra.

3

Indítsa el a nyomtatást.



Az elsődleges egységen tárolt feladat nyomtatása/törlése másodlagos egységről

Ez a rész a tárolt feladatok másodlagos egységen történő nyomtatási és törlési módját ismerteti.

1

Koppintson a [Hálózati nyomtatás] gombra a kezdő képernyőn.

- Megjelenik az elsődleges egységen tárolt feladatok listája.
- Ha az elsődleges egység hálózati tápellátása nincs bekapcsolva, egy üzenet jelenik meg, és nem tekintheti meg a tárolt feladatokat.

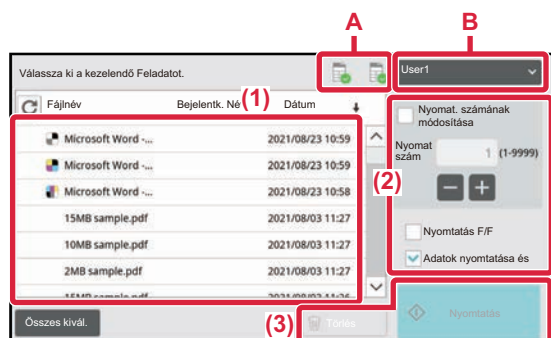
2

Nyomtassa ki vagy törölje a kijelölt feladatot.

(1) Koppintson a nyomtatni vagy törölni kívánt feladatra. Ezzel kijelöli a jelölőnégyzetet .

Több feladatot is kijelölhet.

Az összes feladatot az [Összes kivál.] gombbal jelölheti ki.

(2) Adja meg a nyomtatási beállításokat.

Ha nyomtatás után törölni kívánja a feladatot az elsődleges egységről, jelölje be az [Adatok nyomtatása és törlése] jelölőnégyzetet . (Erre a lépésre nincs szükség, ha csak a feladatot törli.)

(3) Indítsa el a nyomtatást vagy a törlést.

A feladat törlése esetén megjelenik egy megerősítő képernyő. A törléshez válassza az [Igen] lehetőséget.

A: Készülék ikonja

Az elsődleges egység kommunikációs állapota jelenik meg. A készülék ikonjára koppintva a részletes adatok jelennek meg.

B: Legördülő menü

Akkor jelenik meg, ha az MFP csoport együttműködési funkciót használja.

Ha a legördülő menüben másik MFP csoportot választ ki, akkor a másik MFP csoportokban szereplő nyomtatási feladatok jelennek meg.



Ha a felhasználói hitelesítés engedélyezett, csak a bejelentkezett felhasználó nyomtatási feladatai láthatók.



- Ha a másodlagos egység fekete-fehér nyomtató, a(z) [F/F nyomt.] nem jelenik meg, és a színesben mentett feladatokat is fekete-fehérben fogja nyomtatni a gép.
- Ha a másodlagos egység színes nyomtató, a fekete-fehérben mentett feladatok nyomtatása akkor is fekete-fehérben történik, ha nem jelölte be a(z) [F/F nyomt.] jelölőnégyzetet .
- Ha olyan beállítást, például tűzést választott ki, amely nem hajtható végre, mert a másodlagos egység nem rendelkezik a szükséges kiegészítővel, a beállítást a rendszer figyelmen kívül hagyja.
- Ha a kijelölt feladat PS fájl, a rendszer csak akkor nyomtatja ki a feladatot, ha a másodlagos egység támogatja a PS fájlnyomtatást.



FÜGGELÉK

NYOMTATÓ-ILLESZTŐPROGRAM ADATOK LISTÁJA

A beállítási elemekre vonatkozó információkért lásd a nyomtató-illesztőprogram Súgóját.

[NYOMTATÓ-ILLESZTŐPROGRAM BEÁLLÍTÓKÉPERNYŐ / HIVATKOZÁS A SUGÓRA \(4-6. oldal\)](#)



PS/Windows PPD/macOS PS: BP-50C26/BP-50C31/BP-50C36/BP-50C45/BP-50C55/BP-50C65/BP-55C26 esetében PS3 bővítőkészlet szükséges. Az egyes funkciókra vonatkozó adatok a Windows PPD-ben és MacOS PS-ben az operációs rendszer verziójától és az alkalmazástól függően változnak.

FŐ

Funkció	PCL6	PS	Windows PPD	macOS PS
Másolatok	1-9999	1-9999	1-9999	1-9999
Leválogatás	Igen	Igen	Igen	Igen
Eredeti méret	Igen	Igen	Igen	Igen
Kimeneti méret	Igen	Igen	Igen	Igen
Tájolás	Igen	Igen	Igen	Igen
Papírmérethez igazítás	Igen	Igen	Nincs	Igen
Nagyítás	Igen	Igen	Igen	Igen
Kétoldalas	Igen	Igen	Igen	Igen
Többképes	2, 4, 6, 8, 9, 16	2, 4, 6, 8, 9, 16	2, 4, 6, 9, 16	2, 4, 6, 9, 16
Tűzés	Igen	Igen	Igen	Igen
Dokumentumiktatás	Igen	Igen	Nincs	Igen
Színes mód	Igen	Igen	Igen	Igen



- Nagyítás (PCL6/Windows PPD): vízszintes és függőleges arány nem állítható be egymástól függetlenül.
- Tűzés: Ha belső finisher vagy könyvfűző finisher telepítése esetén (A lyukasztó funkció használatához a lyukasztó modulra is szükség van.)



Papírforrás

Funkció	PCL6	PS	Windows PPD	macOS PS
Kimeneti méret	Igen	Igen	Nincs	Nincs
Papírtálca	Igen	Igen	Igen	Igen
Papírtípus	Igen	Igen	Igen	Igen
Tálca állapot	Igen	Igen	Nincs	Nincs
Letter-R méret kikényszerítése Letter méret esetén	Igen	Igen	Nincs	Igen

Befejezés

Funkció	PCL6	PS	Windows PPD	macOS PS
Tűzés/Gerinctűzés	Igen	Igen	Igen	Igen
Lyukasztó	Igen	Igen	Igen	Igen
Hajtogatás	Igen	Igen	Igen	Igen
Eltolás	Igen	Igen	Igen	Igen
Kimenet	Igen	Igen	Igen	Igen
Elválasztó lap	Igen	Igen	Nincs	Igen



- Tűzés/Lyukasztó: Ha belső finisher, belső finisher vagy gerinctűző finisher van felszerelve. (A lyukasztó funkció használatához a lyukasztó modulra is szükség van.)
- Hajtogatás: Ha telepítve van könyvfűző finisher.

Oldalrendezés

Funkció	PCL6	PS	Windows PPD	macOS PS
Kétoldalas	Igen	Igen	Igen	Igen
Fejezet közlapok	Igen	Nincs	Nincs	Nincs
Brosúra	Igen	Igen	Igen	Igen
Többképes	Oldalszám	2, 4, 6, 8, 9, 16	2, 4, 6, 8, 9, 16	2, 4, 6, 9, 16
	Ismétlés	Igen	Nincs	Nincs
	Sorrend	Igen	Igen	Nincs
	Szegély	Igen	Igen	Igen
	Többképes fedlappal	Igen	Nincs	Nincs
	100% többképes	Igen	Igen	Nincs
Poszternyomatás	Igen	Igen	Nincs	Nincs
Nyomatási pozíció	Margó eltolás	0 mm - 30 mm (0 inch - 1,2 inch)	0 mm - 30 mm (0 inch - 1,2 inch)	0 mm - 30 mm (0 inch - 1,2 inch)
	Füleitolás	Igen	Igen	Nincs
	Egyedi	Igen	Igen	Nincs



Feladatkezelés

Funkció	PCL6	PS	Windows PPD	macOS PS
Nyomtatás indítása	Igen	Igen	Nincs	Igen
Dokumentum tárolás	Igen	Igen	Nincs	Igen
PDF készítése számítógépes böngészéshez	Igen	Nincs	Nincs	Nincs
Nyomtatás és küldés	Igen	Nincs	Nincs	Nincs
Feladat vége értesítés	Igen	Igen	Nincs	Nincs
Hitelesítés	Igen	Igen	Nincs	Igen

Közlapok

Funkció	PCL6	PS	Windows PPD	macOS PS
Fedlap/közlap	Igen	Igen	Igen	Igen
Fólia közlapok	Igen	Igen	Nincs	Igen
Másolat	Igen	Igen	Nincs	Nincs
Tabulált papír	Igen	Igen	Igen	Igen



Borítók/közlapok (Windows PPD/macOS PS): Csak borítók szűrhetők be.

Bélyegző

Funkció	PCL6	PS	Windows PPD	macOS PS
Vízjel	Igen	Igen	Igen	Igen
Bélyegzőkép	Igen	Igen	Nincs	Nincs
Átfedés	Igen	Igen	Nincs	Nincs
Rejtett minta	Igen	Nincs	Nincs	Nincs
Másolat bélyegző	Igen	Nincs	Nincs	Nincs



Képminőség

Funkció	PCL6	PS	Windows PPD	macOS PS
Nyomtatás üzemmód	Igen	Igen	Igen	Igen
Grafikus mód	Igen	Nincs	Nincs	Nincs
Bitkép tömörítés	Igen	Igen	Nincs	Nincs
Élesség	Igen	Igen	Igen	Igen
Kép típusa	Igen	Igen	Igen	Igen
Simítás	Igen	Igen	Nincs	Nincs
Szöveg feketén	Igen	Igen	Nincs	Nincs
Vektor feketén	Igen	Igen	Nincs	Nincs
Festéktakarékosság	Igen	Igen	Igen	Igen
Színes mód	Igen	Igen	Igen	Igen
Kép típusa	Igen	Igen	Igen	Igen
Speciális szín	Igen	Igen	Igen	Igen
Színbeállítás	Igen	Igen	Nincs	Igen
Betűtípus	Igen	Igen	Nincs	Nincs
Sorszélesség	Igen	Nincs	Nincs	Nincs
Vastagság-beállítás	Igen	Igen	Igen	Igen



Festéktakarékosság: Előfordulhat, hogy ez a beállítás néhány alkalmazásban és operációs rendszeren nem működik.



Részletes beállítások

Funkció	PCL6	PS	Windows PPD	macOS PS
Tükörkép	Nincs	Igen	Igen	Igen
PS Hibatájékoztató	Nincs	Igen	Igen	Nincs
PS továbbítás	Nincs	Igen	Nincs	Igen
Feladat tömörítés	Nincs	Igen	Nincs	Igen
Tandem nyomtat	Igen	Igen	Nincs	Nincs
Üres oldal nyomtatás letiltása	Igen	Igen	Nincs	Nincs
Egyedi kép regisztráció	Igen	Nincs	Nincs	Nincs
További beállítások				
• Bemeneti felbontás	Igen	Igen	Nincs	Nincs
• Árnyék mintázat	Igen	Nincs	Nincs	Nincs
• Nyomtatási adatformátum	Igen	Igen	Nincs	Nincs
• Nyomtatási terület	Igen	Igen	Nincs	Nincs
• Rip stílus	Igen	Igen	Nincs	Nincs
• Duplex stílus	Igen	Igen	Nincs	Nincs
• CMYK képjavítás	Nincs	Igen	Nincs	Nincs
• Feladatnév rövidítés	Igen	Igen	Nincs	Nincs
• JPEG driverrel	Igen	Igen	Nincs	Nincs
• Nagyítás	Nincs	Nincs	Nincs	Nincs
• Vékony vonalak vastagítása	Igen	Nincs	Nincs	Nincs
• Finom szöveg	Igen	Igen	Igen	Igen
• Szöveg/sor szabályozás	Igen	Igen	Igen	Igen
• Szöveg/sorkiejtés szabályozás	Igen	Igen	Igen	Igen
• Fénykép	Igen	Igen	Igen	Igen
• Képjavítás	Igen	Igen	Igen	Igen
• Illesztőprog.beáll.prioritás	Igen	Igen	Nincs	Nincs



SZÁMLAKÓD MEGADÁSA A NYOMTATÓ-ILLESZTŐPROGRAMMAL

A készülék nyomtató funkciójával számlakódot adhat meg.
A számlakód áttekintését lásd: "[SZÁMLAKÓD \(8-28. oldal\)](#)".

A SZÁMLAKÓD ENGEDÉLYEZÉSE

Ez a beállítás csak Windows környezetben szükséges. (Mindig használható macOS környezetben)

1 Kattintson a [Start] gombra, válassza a [Beállítások] → [Eszköz] → [Eszközök és nyomtatók] opciót.



- Windows 11 operációs rendszerben kattintson az alábbiakra: [Start] gomb → [Bluetooth és eszközök] → [Nyomtatók és szkennerek].
- Windows 8.1/Windows Server 2012 esetében kattintson a [Start] gomb → [Vezérlőpult] → [Eszközök és nyomtatók megtekintése] (vagy az [Eszközök és nyomtatók] opcióra).

2 Kattintson jobb egérgombbal a gép nyomtató-illesztőprogram ikonjára és válassza ki a [Nyomtató tulajdonságai] elemet.

3

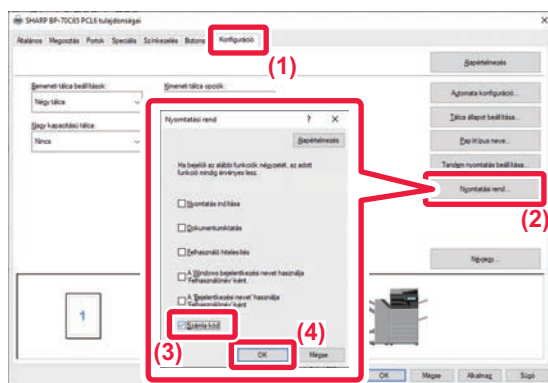

Számlakód megadása

- (1) Kattintson a [Konfiguráció] fülre.
- (2) Kattintson a [Nyomtatósi rend] gombra.
- (3) A [Számla kód] jelölőnégyzetet állítsa beállításra,
- (4) Kattintson a [OK] gombra.



Windows

A nyomtatás elkezdésekor megjelenik a számlakód beállítási képernyő.

Írja be a fő kódot és a másodlagos kódot, majd kattintson az [OK] gombra.

A megadott számlakód megőrzéséhez jelölje be a [Mindig ezt a Számla kódot használja] jelölőnégyzetet ()



- A [Számla kód kérése] gombra kattintva megjelenik a gép számlakód listája és a számlakód kiválasztható a listából.
- Ha számlakód nélkül indítja el a nyomtatást, a feladatnaplóban használati kód rögzül.

macOS

(1) Válassza ki a [Billing Code] lehetőséget.

(2) Adja meg a fő kódot és a másodlagos kódot.



HITELESÍTÉS EGYPONTOS BEJELENTKEZÉSSEL

Amennyiben felhasználó hitelesítése funkciót használja, meg kell adnia a felhasználónevét és jelszavát a nyomtató-illesztőprogramról végzett nyomtatáshoz.

Az egy pontos bejelentkezés funkció csak akkor használható, ha a gép és a számítógép is Active Directory hitelesítést használ.

Ha ezzel a funkcióval végez nyomtatást a nyomtató-illesztőprogramról, akkor a gépre küldött nyomtatási feladathoz azokat a hitelesítési adatokat használja a rendszer, amelyekkel a számítógépre szokott bejelentkezni. Ez megkönnyíti a nyomtató-illesztőprogramról érkező feladatok nyomtatását, mivel nem kell mindig megadnia a felhasználónevét vagy a jelszavát, amikor engedélyezte a felhasználó hitelesítését.



Az egy pontos bejelentkezéssel végzett hitelesítéshez el kell végezni az Active Directory hitelesítést a gépen és a számítógépen. Ez a funkció csak Windows rendszert futtató számítógépen használható.

BEÁLLÍTÁSOK

Előzetesen engedélyezni kell az Active Directory funkciót a számítógépen. Az Active Directory ismertetését lásd: "[AZ ACTIVE DIRECTORY ÖSSZEKAPCSOLÓ FUNKCIÓ \(8-27. oldal\)](#)". Az Active Directory engedélyezéséhez konfigurálja az alábbi beállításokat a nyomtató-illesztőprogramon.

(1) Kattintson a [Start] gombra, válassza a [Beállítások] → [Eszköz] → [Eszközők és nyomtatók] opciót.

- Windows 11 operációs rendszerben kattintson az alábbiakra: [Start] gomb → [Bluetooth és eszközök] → [Nyomtatók és szkennerek].
- Windows 8.1/Windows Server 2012 esetében kattintson a [Start] gomb → [Vezérlőpult] → [Eszközők és nyomtatók megtekintése] (vagy az [Eszközők és nyomtatók] opcióra).

(2) Kattintson a gépen a nyomtató- illesztőprogram ikonjára, majd válassza a [Nyomtató tulajdonságai] opciót.

Megjelennek a nyomtató tulajdonságai.

(3) Kiklikeljen a [Konfiguráció] fülre.

(4) Állítsa az [Egy pontos bejelentkezés] jelölőnégyzetet értékre.

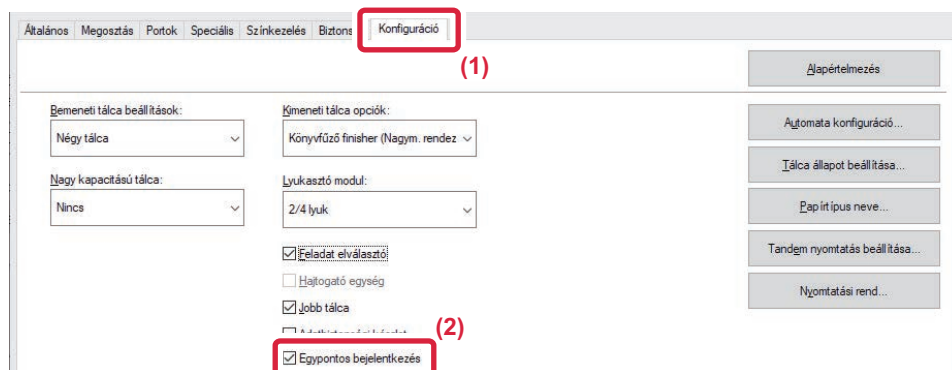



Hitelesítés opció

A hitelesítési módszerért lásd "[NYOMTATÁS A FELHASZNÁLÓI HITELESÍTÉSI FUNKCIÓ ENGEDÉLYEZÉSEKOR \(4-10. oldal\)](#)".

(1) Kattintson a [Feladatkezelés] fülre.

(2) A [Hitelesítés] pontban válassza az [Egypontos bejelentkezés] lehetőséget.



- Az egypontos bejelentkezéssel végzett hitelesítés a Feladatkezelés és a Felhasználó hitelesítés párbeszédablakból is elérhető.
- Egypontos bejelentkezés engedélyezése esetén a [Nyomtatás és küldés] opció nem használható.
- Ha az egypontos bejelentkezés használata előtt már bejelentkezett a gépre, akkor a bejelentkezésnél használt felhasználói jogosultságokkal fog rendelkezni.
Ha úgy használja az egypontos bejelentkezést, hogy nem jelentkezik be a gépre, akkor "Felhasználó" felhasználói jogosultságokat kap. Ez korlátozhatja a használható funkciókat.
- Ha úgy használja az egypontos bejelentkezést, hogy nem jelentkezik be a gépre, a munkanaplóban a felhasználóneve a nyomtató-illesztőprogramban beállított név lesz. Ha a felhasználónevet nem állítja be a nyomtató-illesztőprogram, a munkanaplóban a számítógépen használt bejelentkezési neve szerepel.



A GÉP FAXKÉSZÜLÉKKÉNT VALÓ HASZNÁLATA ELŐTT

A GÉP FAXKÉSZÜLÉKKÉNT VALÓ HASZNÁLATA ELŐTT.	5-3
FAX MÓD	5-6
EGYSZERŰ MÓD	5-6
NORMÁL MÓD	5-8
FAXKÜLDÉSI SORREND	5-10

RENDELTTETÉSI HELYEK MEGADÁSA

RENDELTTETÉSI HELYEK MEGADÁSA	5-13
RENDELTTETÉSI HELY MEGADÁSA A SZÁMBILLENYŰZETEN	5-13
RENDELTTETÉSI HELY VISSZAKERESÉSE A CÍMTÁRBÓL	5-14
A KIVÁLASZTOTT RENDELTTETÉSI HELYEK KERESÉSI SZÁM HASZNÁLATA A RENDELTTETÉSI HELY VISSZAKERESÉSÉHEZ	5-18
RENDELTTETÉSI HELY VISSZAKERESÉSE A GLOBÁLIS CÍMTÁRBÓL	5-19
RENDELTTETÉSI HELY VISSZAKERESÉSE A MOBIL CÍMTÁRBÓL	5-21
ÚJRAKÜLDÉS A KÜLDÉSI NAPLÓ ALAPJÁN	5-23
KÜLDÉS LÁNCHÍVÁSSAL	5-25

ALAPVETŐ KÜLDÉSI MÓDOK

ALAPVETŐ KÜLDÉSI MÓDOK	5-26
FAXKÜLDÉSI ELJÁRÁSOK	5-26
AZ EREDETI TÁJOLÁSA	5-28
KÜLDÖTT KÉP AUTOMATIKUS KICSINYÍTÉSE	5-29
TOVÁBBÍTHATÓ EREDETI MÉRETEK	5-29
A BEHELYEZETT EREDETI MÉRETE	5-29
HA A VONAL FOGLALT	5-30
KOMMUNIKÁCIÓS HIBA ELŐFORDULÁSA	5-30
FAX RENDELT. HELY JÓVÁHAGYÁSA MÓD	5-31
A KÜLDENI KÍVÁNT KÉP ELLENŐRZÉSE	5-33
FAXKÜLDÉSI ELJÁRÁSOK	5-34
AZ AUTOMATIKUS DOKUMENTUMADAGOLÓ HASZNÁLATA ÁTVITELHEZ	5-34
AZ AUTOMATIKUS DOKUMENTUMADAGOLÓ HASZNÁLATA KÖZVETLEN FAX KÜLDÉSHEZ	5-36
A DOKUMENTUMŰVEG HASZNÁLATA ÁTVITELHEZ	5-38
A DOKUMENTUMŰVEG HASZNÁLATA FAX KÖZVETLENÜL TÖRTÉNŐ KÜLDÉSÉRE	5-40
KÜLDÉS A HANGSZÓRÓ HASZNÁLATÁVAL	5-42
AZONOS FAX KÜLDÉSE TÖBB RENDELTTETÉSI HELYRE (KÖRFAX KÜLDÉS)	5-44
ÚJRAKÜLDÉS A SIKERTELEN KÖRFAX KÜLDÉS RENDELTTETÉSI HELYEKRE	5-47

FAX KÜLDÉSE KÖZVETLENÜL A SZÁMÍTÓGÉPRŐL (PC-Fax)	5-49
ÁTVITELI NAPLÓ TÖRLÉSE	5-49
ÁLLÍTSA BE AZ EREDETIK BEOLVASÁSÁT	5-50
EREDETI MINDKÉT OLDALÁNAK AUTOMATIKUS BEOLVASÁSA (2-old. eredeti)	5-50
AUTOMATIKUS ÉSZLELÉS	5-51
AZ EREDETI LAPOLVASÁSI MÉRET MEGADÁSA PAPIRMÉRETBEN	5-52
AZ EREDETI LAPOLVASÁSI MÉRET MEGADÁSA SZÁMÉRTÉKKEL	5-54
A GYAKRAN HASZNÁLT EREDETI MÉRETEK TÁROLÁSA	5-57
A KÉP KÜLDÉSI MÉRETÉNEK MEGADÁSA	5-61
A MEGVILÁGÍTÁS MÓDOSÍTÁSA	5-63
A FELBONTÁS MÓDOSÍTÁSA	5-64

FAX FOGADÁSA

FAX FOGADÁSA	5-65
FAX AUTOMATIKUS FOGADÁSA	5-65
FAX MANUÁLIS FOGADÁSA	5-67
FOGADOTT ADATOK NYOMTATÁSA	5-68
PIN-KÓDDAL VÉDETT FAX NYOMTATÁSA (Fogadott adatok nyomtatási beállításainak megőrzése)	5-68
FOGADOTT ADATOK KINYOMTATÁSA MEGHATÁROZOTT IDŐBEN	5-70
A KÉP ELLENŐRZÉSE NYOMTATÁS ELŐTT	5-71
FOGADOTT ADATOK TOVÁBBÍTÁSA	5-73
FOGADOTT FAXOK TOVÁBBÍTÁSA (FAX ADATOK TOVÁBBÍTÁSA)	5-73
FOGADOTT ADATOK TOVÁBBÍTÁSA ELŐRE BEÁLLÍTOTT RENDELTTETÉSI HELYEKRE (BEJÖVŐ ÚTVONAL BEÁLLÍTÁSOK)	5-75
FOGADOTT FAXOK MENTÉSE A HELYI TÁRHELYRE (BEJÖVŐ ÚTVÁLASZTÁS)	5-80
FOGADOTT ADATOK KÉZI TOVÁBBÍTÁSA	5-81
FOGADOTT ADATOK MENTÉSE	5-83

EGYÉB FUNKCIÓK

FAX MŰVELETEK TÁROLÁSA (PROGRAM)	5-85
FAXKÜLDÉS ÉS -FOGADÁS TÁVOLI KEZELÉSE	5-88
EGY FAXKÉSZÜLÉK FELHÍVÁSA ÉS FOGADÁS KEZDEMÉNYEZÉSE (LEHÍVÁS)	5-88
LEHÍVÁS-FOGADÁS KEZDEMÉNYEZÉSE MANUÁLISAN	5-90
FELADÓHOZ KAPCSOLÓDÓ FUNKCIÓK	5-91
A FELADÓ SAJÁT ADATAINAK FELVITELE A FAXRA (SAJÁT SZÁM FAXOLÁSA)	5-91
A FELADÓ ADATAINAK IDEIGLENES MÓDOSÍTÁSA (SAJÁT NÉV KIVÁLASZTÁSA)	5-93
MEGHATÁROZOTT HASZNÁLAT FELTÉTELEZÉSE	5-95





NYOMTATÁSI BEÁLLÍTÁSOK MÓDOSÍTÁSA AZ
ÁTVITELI JELENTÉSHEZ (ÁTVITELI JELENTÉS)
5-95

LEHÍVÁSI MEMÓRIA FUNKCIÓI	5-97
FAX KÜLDÉSE MIALATT EGY MÁSIK GÉP LEHÍVÁST KEZDEMÉNYEZ A GÉPÉN (LEHÍVÁS MEMÓRIA)	5-97
LEHÍVÁSI ELÉRÉS LETILTÁSA (LEHÍVÁSI BIZTONSÁG BEÁLLÍTÁS)	5-97
DOKUMENTUM BEOLVASÁSA A LEHÍVÁSI MEMÓRIÁBA	5-98
DOKUMENTUM ELLENŐRZÉSE A NYILVÁNOS TÁRBAN	5-99
DOKUMENTUM TÖRLÉSE A NYILVÁNOS TÁRBÓL	5-100

KÉPKÜLDÉS TEVÉKENYSÉG JELENTÉSEK NYOMTATÁSA	5-124
AZ EREDMÉNY OSZLOPBAN MEGJELENŐ INFORMÁCIÓK	5-124

F-KÓDOLT KOMMUNIKÁCIÓ VÉGREHAJTÁSA

F-KÓDOLT KOMMUNIKÁCIÓ	5-101
F-KÓDOLT KOMMUNIKÁCIÓ	5-101
MEMÓRIATÁRAK LÉTREHOZÁSA A GÉPEN AZ F-KÓDOLT KOMMUNIKÁCIÓHOZ	5-102
TÁRCSÁZÁS F-KÓDDAL	5-103
BIZALMAS TOVÁBBÍTÁS F-KÓDDAL	5-103
BIZALMAS ÁTVITEL F-KÓD HASZNÁLATÁVAL 5-104	
F-KÓDOS BIZALMAS FOGADÁSÚ FAXOK ELLENŐRZÉSE	5-106
LEHÍVÁSOS FOGADÁS F-KÓDOKKAL	5-108
DOKUMENTUM BEOLVASÁSA A MEMÓRIATÁRBA F-KÓDOLT LEHÍVÁSOS ÁTVITELHEZ	5-110
DOKUMENTUM ELLENŐRZÉSE AZ F-KÓDOS LEHÍVÁSOS MEMÓRIATÁRBAN	5-113
F-KÓDOS LEKÉRDEZÉSEK ÁTVITELHEZ TÁROLT DOKUMENTUM TÖRLÉSE	5-114
KÖRFAXKÉRÉS ÁTVITEL F-KÓDDAL	5-115
KÖRFAX KÜLDÉSE F-KÓDDAL	5-118

KÜLSŐ TELEFONKÉSZÜLÉK HASZNÁLATA

CSATLAKOZTATÁS KÜLSŐ TELEFONKÉSZÜLÉKHEZ	5-119
CSATLAKOZTATÁS KÜLSŐ TELEFONKÉSZÜLÉKHEZ	5-119
FAX FOGADÁSA HÍVÁS FOGADÁSA UTÁN A KÜLSŐ TELEFONON (TÁVOLI VÉTEL)	5-120
TELEFONHÍVÁSOK KEZDEMÉNYEZÉSE ÉS FOGADÁSA	5-121

A KOMMUNIKÁCIÓS ÁLLAPOT ELLENŐRZÉSE

FAX FELADATOK	5-122
BEFEJEZETT KÜLDÉSI/FOGADÁSI FAX FELADATOK 5-123	
KÉPKÜLDÉSI TEVÉKENYSÉGEK ELLENŐRZÉSE	5-124



A GÉP FAXKÉSZÜLÉKKÉNT VALÓ HASZNÁLATA ELŐTT

A GÉP FAXKÉSZÜLÉKKÉNT VALÓ HASZNÁLATA ELŐTT

Ha a készüléket faxként szeretné használni, csatlakoztassa a telefonkábelét és állítsa be a telefonvonal típusát.



Fax bővítkészlet használata szükséges a fax funkció használatához.

1

Csatlakozás a telefonvonalra.

A telefonkábel egyik végének csatlakozódugóját helyezze a készüléken található telefonvonal-csatlakozóba (LINE) az ábra szerint és helyezze a kábel másik csatlakozódugóját egy fali telefonvonal-csatlakozóba.

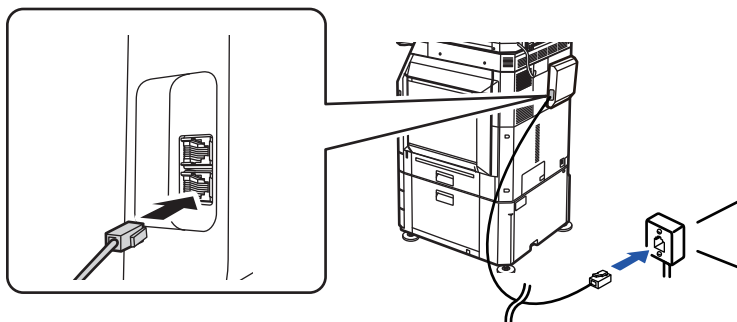

Néhány országban csatlakozófeltét szükséges, amikor a telefonvonal kábelét a fali telefonvonal-csatlakozóhoz kapcsolja, az ábrán látható módon.

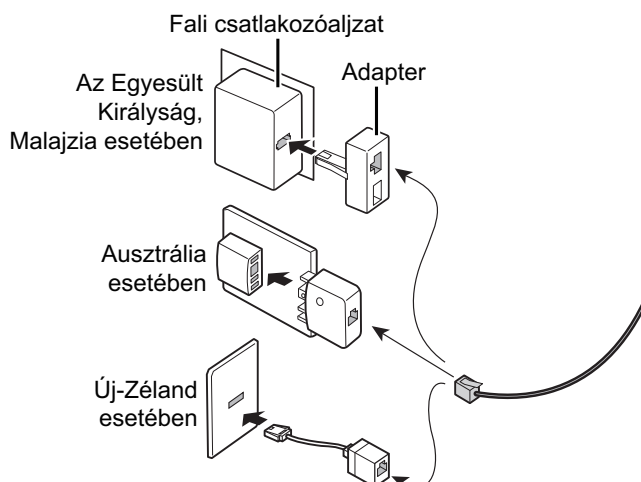

Ha a csatlakozókábel nincs megfelelően csatlakoztatva, "A küldés sikertelen. Ellenőrizze a hálózati kapcsolatot." üzenet jelenik meg, ha megpróbálja elküldeni a faxot. Csatlakoztassa megfelelően a kábelt.



2

Győződjön meg arról, hogy a hálózati főkapcsoló " I " helyzetben van

Ha a hálózati kijelző világít, a hálózati főkapcsoló " I " helyzetben van. Ha a hálózati kijelző nem világít, állítsa a hálózati főkapcsolót " I " helyzetbe, majd a kezelőpanelen nyomja meg az [ÜZEM] gombot.

[A GÉP BEKAPCSOLÁSA \(1-11. oldal\)](#)



Ha a "Beállítások (rendszergazda)" → [Rendszerbeállítások] → [Kép Küldési Beállítások] → [Fax Beállítások] → [Feltétel Beállítások] → [Automatikus bekapcsolású nyomtatás] funkció engedélyezve van, a gép automatikusan bekapcsol (akkor is, ha az [Üzem] gomb ki van kapcsolva, de a főkapcsoló be van kapcsolva), és kinyomtatja a faxot. Ha az [Automatikus bekapcsolású nyomtatás] funkció le van tiltva és az [Üzem] gomb nem világít, a beérkezett adatok a gép memóriájában lesznek tárolva, és csak a gép bekapcsolása után kerülnek nyomtatásra.



Ha a fax funkciót fogja használni – különösen pedig, ha a fogadás vagy az időzített küldés éjszaka történik –, ne kapcsolja ki a főkapcsolót.

3

A telefonvonal típusának beállítása.

A gép tárcsázási módjának beállítását a használni kívánt telefonvonal tárcsázási típusával kell összeegyeztetnie.

* Ha a beállítás helytelen, ez tárcsázási hibákhoz vezethet, vagy nem megfelelő célpontok hívását okozhatja.



• Ha szeretné automatikusan beállítani a telefonvonal típusát

A "Beállítások (rendszergazda)" menüben válassza ki a [Rendszerbeállítások] → [Kép Küldési Beállítások] → [Fax Beállítások] → [Alapértelmezett Beállítások] → [Tárcsázási Mód Beállítása], majd az [Auto Kiválaszt] elemet.

• Szükség esetén a telefonvonal típusát manuálisan is beállíthatja.

• Ez a beállítás csak Kanadában aktiválható.

• Ha digitális vonalra kapcsolódik, és a Digitális vonal hálózat funkció engedélyezve van, digitális vonalra kapcsolódáskor a küldési szint 15 dB vagy kevesebb lesz. A "Beállítások (rendszergazda)" menüben válassza a [Rendszerbeállítások] → [Kép Küldési Beállítások] → [Fax Beállítások] → [Alapértelmezett Beállítások] → [Digitális vonal hálózat] lehetőséget.

4

A dátum és az idő ellenőrzése.

Ellenőrizze, hogy a gépen a helyes dátum és idő legyen beállítva.



A dátum és az idő beállítása a gépen:

A "Beállítások" pontban válassza a [Rendszerbeállítások] → [Közös beállítások] → [Eszköz Meghatározása] → [Órabeállítás] lehetőséget.



5

A feladó fax számának tárolása.

Tárolja a feladó nevét a [Feladó Neve] pontban és a feladó fax címét a [Faxszám] pontban. Feltétlenül konfigurálja ezeket az adatokat, mert azokra a kommunikációhoz szükség van.



A feladó nevének és címének tárolása:

A "Beállítások (rendszergazda)" menüben válassza a [Rendszerbeállítások] → [Kép Küldési Beállítások] → [Közös beállítások] → [Own Number and Name Set] → [Feladó adatok regisztrációja] lehetőséget.

Rendeltetési hely címek tárolása a címtárban az egyes beolvasási módokhoz

A fax használatakor, kényelmes megoldás, ha előzőleg tárolja a címeket a címtárban.

A címtárak használatával és címek tárolásával kapcsolatban lásd az alábbi tételt.

[CÍMJEGYZÉK \(6-14. oldal\)](#)

[CÍMEK MENTÉSE KÖZVETLEN BEVITELLEL \(6-19. oldal\)](#)

[CÍMEK TÁROLÁSA GLOBÁLIS CÍMKERESÉS FUNKCIÓVAL \(6-21. oldal\)](#)

[CÍMEK MENTÉSE FAX VAGY KÉPKÜLDÉS NAPLÓKBÓL \(6-23. oldal\)](#)

[CSOPORTOK TÁROLÁSA \(6-25. oldal\)](#)



FAX MÓD

A fax módon belül két üzemmód érhető el: az egyszerű mód és a normál mód.

Az egyszerű mód olyan gyakran használt funkciókra korlátozott, amelyekkel a legtöbb faxolási feladat zökkenőmentesen elvégezhető.

Ha részletes beállításokat vagy speciális funkciókat szeretne kiválasztani, használja a normál módot. Normál módban az összes funkció használható.

EGYSZERŰ MÓD

Az egyszerű módban könnyen kiválaszthatóak a fax alapbeállításai.

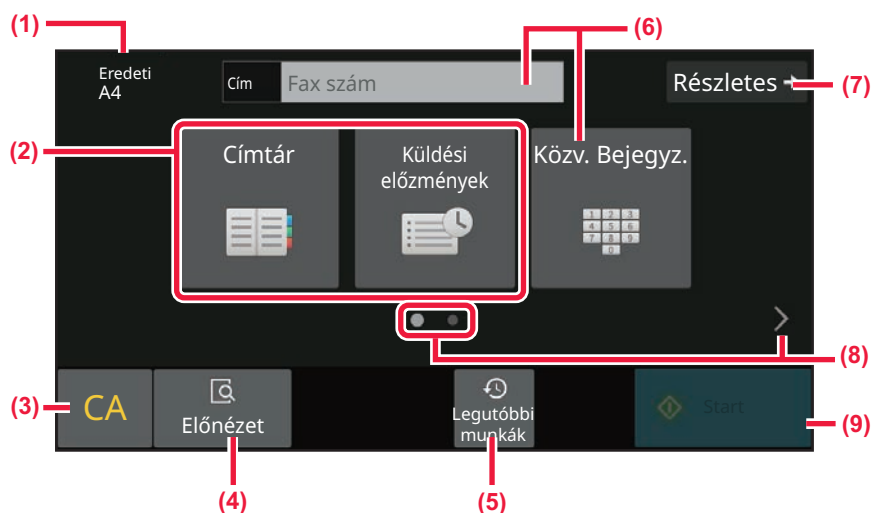

- (1) A behelyezett eredeti méretét mutatja.
- (2) Válasszon ki egy címet.
 - ▶ [AZ EREDETI LAPOLVASÁSI MÉRET MEGADÁSA PAPIRMÉRETBEN \(5-52. oldal\)](#)
 - ▶ [AZ EREDETI LAPOLVASÁSI MÉRET MEGADÁSA SZÁMÉRTÉKKEL \(5-54. oldal\)](#)
- (3) Állítsa vissza a címet és a beállításokat.
- (4) Beolvassa az eredetét előnézetként.
 - ▶ [ELŐNÉZETI KÉPERNYŐ \(2-12. oldal\)](#)
- (5) A legutóbb használt feladatbeállítások betölthetők.
 - ▶ [KEZELŐPANEL \(1-8. oldal\)](#)
- (6) Koppintson erre gombra a számbillentyűk megjelenítéséhez.
- (7) Itt lehet átváltani normál módba.
 - ▶ [NORMÁL MÓD \(5-8. oldal\)](#)
- (8) A funkciókijelző módosítása.
- (9) Azonnal megkezdi a fax küldését.

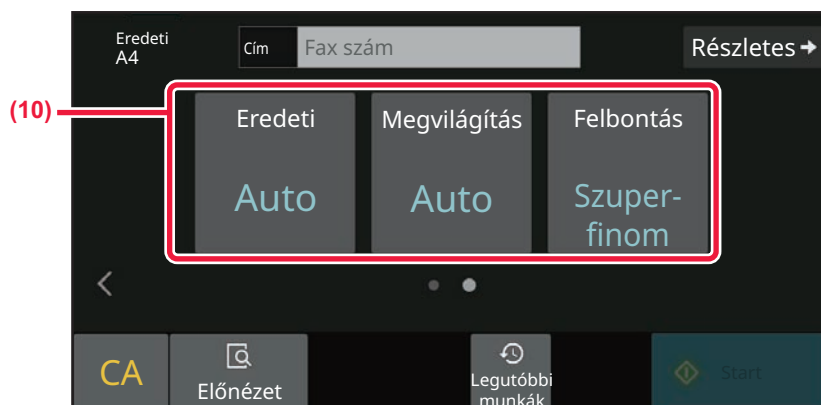

(10) Válassza ki a beállítani kívánt funkciót.

Ezeket a funkciókat egyszerű módban kiválaszthatja.

- [ÁLLÍTSA BE AZ EREDETIK BEOLVASÁSÁT \(5-50. oldal\)](#)
- [A MEGVILÁGÍTÁS MÓDOSÍTÁSA \(5-63. oldal\)](#)
- [A FELBONTÁS MÓDOSÍTÁSA \(5-64. oldal\)](#)



• Funkció kiválasztása egyszerű módban

A "Beállítások" pontban válassza a [Rendszerbeállítások] → [Közös beállítások] → [Kezelési Beállítások] → [Egyszerű mód beállítások] → [Egyszerű fax] lehetőséget.

• Figyelmeztető üzenet kikapcsolása, amikor egyszerű módról normál módra vált

A "Beállítások (rendszergazda)" menüben válassza a [Rendszerbeállítások] → [Közös beállítások] → [Kezelési Beállítások] → [Egyszerű mód beállítások] → [Egyszerű módban a "Részletek" kiválasztásakor jelenjen meg egy Megerősítés üzenet] lehetőséget a beállítás letiltásához.



NORMÁL MÓD

A normál módban bármilyen funkcióbeállítás kiválasztható, amely faxküldéshez használható.

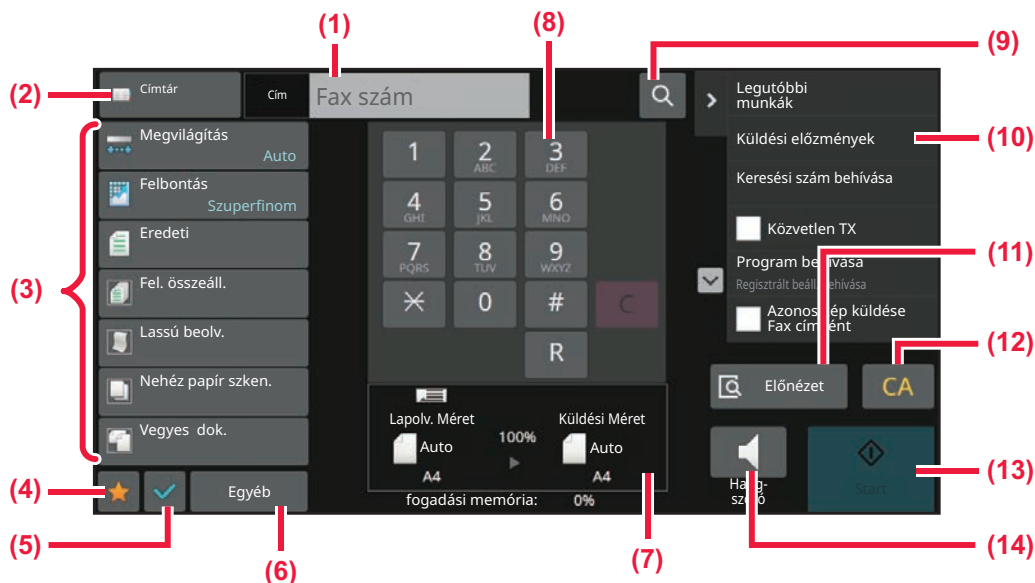

- (1) Koppintson erre gombra a számbillentyűk megjelenítéséhez.
- (2) A címtár megjelenítésére és egy címzett bevitelére szolgál.
- (3) A faxbeállítások módosítására szolgál.
- (4) Megjeleníti a beállítógombok listáját. A gyakran használt [Egyéb] programok és további beállítások regisztrálhatók.
- (5) Itt ellenőrizhetők az aktuális beállítások.
- (6) Megjeleníti a fenti funkciógombokon kívüli gombok listáját.
- (7) Megjeleníti az eredeti és az elküldendő adatok méretét.
- (8) Írja be a faxszámot.
- (9) Cím keresése.
- (10) A fax módban elérhető funkciókat jeleníti meg.
- (11) Beolvassa az eredetit előnézetként.
▶ [ELŐNÉZETI KÉPERNYŐ \(2-12. oldal\)](#)
- (12) Állítsa vissza a címet és a beállításokat.
- (13) Azonnal megkezdzi a fax küldését.
- (14) A fax küldése előtt csatlakozik egy vonalra.

FAX MÓD KIVÁLASZTÁSA

Váltsa át a fax módot egyéb módra a [MÓDVÁLTÁS \(2-11. oldal\)](#) részben leírtak szerint.



[R] GOMB

Ha a gép csatlakozik egy PBX-hez, a "PBX beállítás" engedélyezhető, hogy automatikusan kapcsolódjon a külső vonalhoz, minden normál tárcsázás esetén. Ha a PBX beállítás engedélyezve van, az alapképernyőn az [R] gomb jelenik meg. Ha a PBX rendszerből kíván egy számot tárcsázni, tárcsázás előtt érintse meg az [R] gombot, hogy ideiglenesen érvénytelenítse a "PBX beállítás" beállítást.

Egyszerű módban

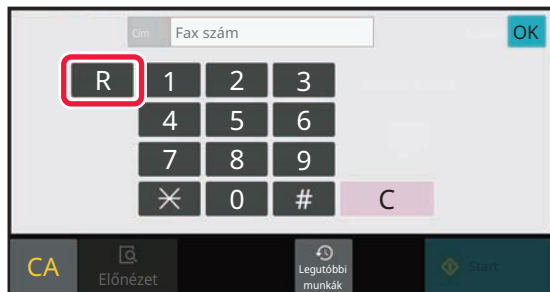

Normál módban

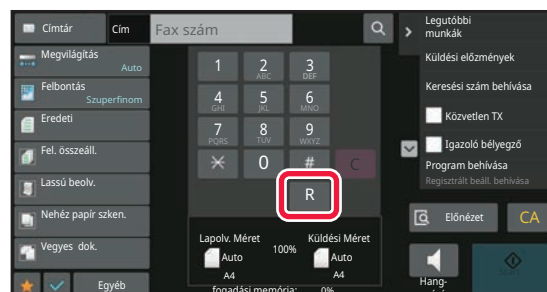

- Ez a beállítás csak Németországban aktiválható.
- Az [R] gomb egy érintőgomb által tárolt faxszámba is beszúrható.
- A [Hangszóró] gomb megérintésekor, a "PBX beállítás" beállítás ideiglenesen érvénytelenné válik és az [R] gomb nem jelenik meg.
- Ha tárcsázás előtt megérinti az [R] gombot, egy F-kód (alcím és jelszó kód) nem használható. Hasonlóképpen egy F-kódot (alcím és jelszó kód) tartalmazó érintőgomb nem használható.



Rendszerbeállítások (rendszergazda): PBX beállítás

Ez a funkció a PBX beállítás engedélyezésére használható.



FAXKÜLDÉSI SORREND

Ez a rész a faxküldés alapvető műveletsorát ismerteti.

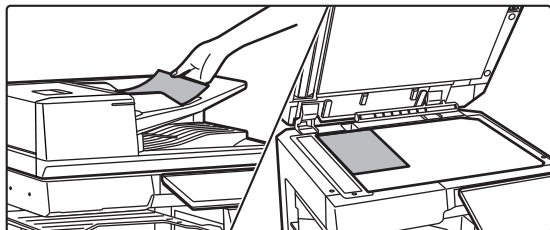
1

Helyezze be az eredetit.

Helyezze az eredetit az automatikus dokumentumadagoló tálcájába vagy a dokumentumüvegre.

[AUTOMATIKUS DOKUMENTUMADAGOLÓ \(1-36. oldal\)](#)
[DOKUMENTUMÜVEG \(1-42. oldal\)](#)

2

Adja meg a rendeltetési hely fax számát.

Érintse meg a számbillentyűket, hogy közvetlenül beírja a rendeltetési hely számát vagy előhívással nyissa meg a címtárat vagy találja meg a rendeltetési helyet.

Egyszerű módban

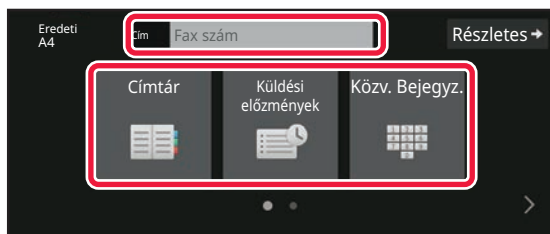

- [RENDELTEZÉSI HELY MEGADÁSA A SZÁMBILLENTYŰZETEN \(5-13. oldal\)](#)
- [RENDELTEZÉSI HELY VISSZAKERESÉSE A CÍMTÁRBÓL \(5-14. oldal\)](#)
- [ÚJRAKÜLDÉS A KÜLDÉSI NAPLÓ ALAPJÁN \(5-23. oldal\)](#)
- [RENDELTEZÉSI HELY VISSZAKERESÉSE A MOBIL CÍMTÁRBÓL \(5-21. oldal\)](#)

Normál módban

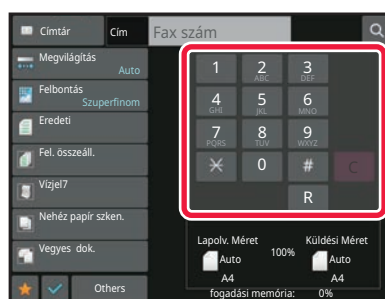

- [RENDELTEZÉSI HELY MEGADÁSA A SZÁMBILLENTYŰZETEN \(5-13. oldal\)](#)
- [RENDELTEZÉSI HELY VISSZAKERESÉSE A CÍMTÁRBÓL \(5-14. oldal\)](#)
- [KERESÉSI SZÁM HASZNÁLATA A RENDELTEZÉSI HELY VISSZAKERESÉSÉHEZ \(5-18. oldal\)](#)
- [RENDELTEZÉSI HELY VISSZAKERESÉSE A GLOBÁLIS CÍMTÁRBÓL \(5-19. oldal\)](#)
- [RENDELTEZÉSI HELY VISSZAKERESÉSE A MOBIL CÍMTÁRBÓL \(5-21. oldal\)](#)
- [ÚJRAKÜLDÉS A KÜLDÉSI NAPLÓ ALAPJÁN \(5-23. oldal\)](#)



3

Konfigurálja a beállításokat.

Adja meg az eredeti lapolvasási méretet, megvilágítást, felbontást, stb.
Ha szükséges, beállítás közben forduljon az alábbi funkciókhoz.

Egyszerű módban

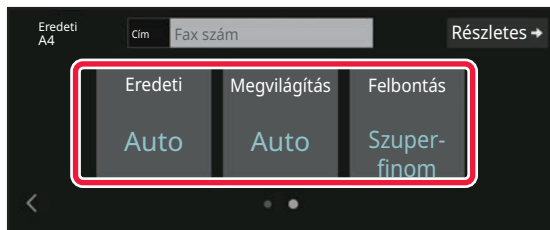

- [EREDETIK BEOLVASÁSA \(6-145. oldal\)](#)
- [A MEGVILÁGÍTÁS MÓDOSÍTÁSA \(5-63. oldal\)](#)
- [A FELBONTÁS MÓDOSÍTÁSA \(5-64. oldal\)](#)

Normál módban

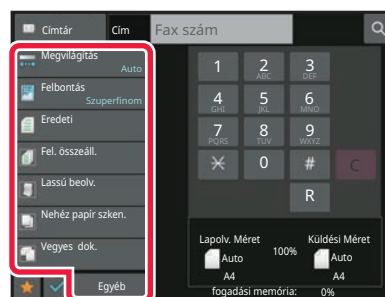

- [EREDETIK BEOLVASÁSA ÉS KÜLDÉSE EGYSZERRE \(6-107. oldal\)](#)
- [EREDETIK BEOLVASÁSA \(6-145. oldal\)](#)
- [EREDETI MINDKÉT OLDALÁNAK AUTOMATIKUS BEOLVASÁSA \(2-old. eredeti\) \(5-50. oldal\)](#)
- [AUTOMATIKUS ÉSZLELÉS \(5-51. oldal\)](#)
- [AZ EREDETI LAPOLVASÁSI MÉRET MEGADÁSA SZÁMÉRTÉKKEL \(5-54. oldal\)](#)
- [A KÉP KÜLDÉSI MÉRETÉNEK MEGADÁSA \(5-61. oldal\)](#)
- [A MEGVILÁGÍTÁS MÓDOSÍTÁSA \(5-63. oldal\)](#)
- [A FELBONTÁS MÓDOSÍTÁSA \(5-64. oldal\)](#)
- [NAGYSZÁMÚ EREDETI BEOLVASÁSA EGYSZERRE \(EGYESÍTÉS\) \(6-127. oldal\)](#)
- [VÉKONY EREDETI BEOLVASÁSA \(LASSÚ BEOLVASÁS\) \(6-149. oldal\)](#)
- [VEGYES MÉRETŰ EREDETIK BEOLVASÁSA \(VEGYES MÉRETŰ EREDETI\) \(6-110. oldal\)](#)
- [BEOLVASOTT EREDETI LAPOK SZÁMÁNAK ELLENŐRZÉSE TOVÁBBÍTÁS ELŐTT \(EREDETI SZÁMLÁLÓ\) \(6-156. oldal\)](#)
- [EGYÉB FUNKCIÓK \(5-84. oldal\)](#)



4

Küldje el az eredetit.

Koppintson a [Start] gombra.



- A beolvasott kép előnézetének megtekintéséhez, koppintson az [Előnézet] gombra, majd a [Start] gombra.
- **Az eredetik dokumentumüvegre helyezések:**
 - Normál faxküldéskor (memóriából történő átvitel)
Ismételje meg az eredetik elhelyezési és beolvasási műveletét annyiszor, ahány eredetit kíván elküldeni. Az összes eredeti beolvasása után koppintson az [Olvasás Vége] gombra.
 - Ha közvetlen átviteli módban kíván faxot küldeni
Közvetlen átviteli módban többoldalas eredetiket nem olvashat be. A küldés megkezdéséhez koppintson az [Start] gombra.
- Normál módban, ha megérinti a [Fájl] vagy [Quick File] gombot a kezelőpanelen, a beolvasott eredetit adatként mentheti el.
[GYORS FÁJL \(7-11. oldal\)](#)
[FILE \(7-13. oldal\)](#)



RENDELTETÉSI HELYEK MEGADÁSA

RENDELTETÉSI HELYEK MEGADÁSA

Ez a fejezet azokat a lépéseket ismerteti, amelyekkel az egyszerű mód kezdőképernyőjéről megadhatja a rendeltetési helyet.

[EGYSZERŰ MÓD \(5-6. oldal\)](#)

RENDELTETÉSI HELY MEGADÁSA A SZÁMBILLENTYŰZETEN

1

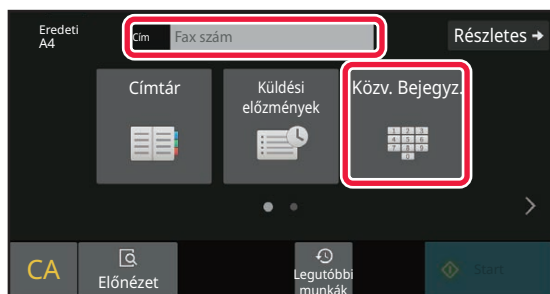

A **[Közv. Bejegyz.]** vagy **[Fax szám]** gombokra koppintva adja meg a rendeltetési hely fax számát.

Ha több címet szeretne megadni, koppintson a **+** ikonra, és vigye be a következő faxszámot.

Ha érvénytelen számot ad meg, érintse meg a **[C]** billentyűt, hogy törölje a számot, és írja be újra.

A számjegyek közötti szünet beviteléhez

Ha PBX-ből tárcsáz (pl. a "0" után) külső számot, vigyen be szünetet a szám után vagy külföldi szám tárcsázásánál az ország hívószáma után.

1

Koppintson a **[Szünet]** gombra.

A **[Szünet]** gomb egyszeri megnyomására a gép "-" ír be.



A számjegyek közötti szünet beviteléhez:

Ha PBX-ből tárcsáz (pl. a "0" után) külső számot, vigyen be szünetet a szám után vagy külföldi szám tárcsázásánál az ország hívószáma után.

A **[Szünet]** gomb a rendeltetési hely fax számának bevitelkor jelenik meg a számbillentyűzeten.

A **[Szünet]** gomb egyszeri megnyomására a gép "-" ír be.



A szünet hosszának beállítása:

A "Beállítások" pontban válassza a **[Rendszerbeállítások]** → **[Kép Küldési Beállítások]** → **[Fax Beállítások]** → **[Alapértelmezett Beállítások]** → **[Szünet Idő Beállítása]** lehetőséget.



RENDELTETÉSI HELY VISSZAKERESÉSE A CÍMTÁRBÓL

A rendeltetési helyek faxszáma a rendeltetési hely gyorsgombjának megérintésével kereshető vissza a címtár képernyőjén. (Egyérintős tárcsázás)

A gyorsgombok alatt több faxszám is tárolható, így a gomb megérintésével az összes számot vissza lehet keresni. Ez a tárcsázási mód olyankor kényelmes, ha több rendeltetési helyre is szeretne faxot küldeni, illetve több helyet kíván hívni.

Ha a fax rendeltetési helyek mellett más beolvasási módok rendeltetési helyei is tárolva vannak, minden egyérintős gomb esetén a rendeltetési hely neve mellett egy ikon jelenik meg, amely az üzemmódot jelzi.

	Fax
	Lapolvasás e-mailbe
	Internet fax (Közv. SMTP)
	Szkennelés FTP-re
	Lapolvasás hálózati mappába
	Lapolvasás az asztalra
	Csoport gomb több rendeltetési hellyel

- A címtárról további információt a "[CÍMJEGYZÉK \(6-14. oldal\)](#)" című szakaszban olvashat.
- A rendeltetési helyek címtárban történő tárolásának menete: "[CÍMEK MENTÉSE KÖZVETLEN BEVITELLEL \(6-19. oldal\)](#)", "[CÍMEK TÁROLÁSA GLOBÁLIS CÍMKERESÉS FUNKCIÓVAL \(6-21. oldal\)](#)", "[CÍMEK MENTÉSE FAX VAGY KÉPKÜLDÉS NAPLÓKBÓL \(6-23. oldal\)](#)", "[CSOPORTOK TÁROLÁSA \(6-25. oldal\)](#)".

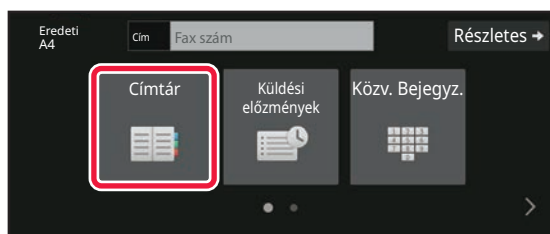
1

Koppintson a [Címtár] gombra.



2

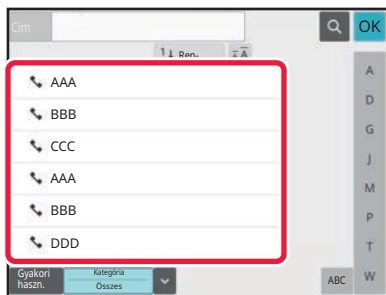

Koppintson egy fax rendeltetési helyet tartalmazó névjegy vagy csoport gyorsgombjára.

- A listában megjelenő rendeltetési helyeket kategóriák, gyakori használat, kategóriák és kulcsszavak szerint szűrheti. (Normál módban szűrheti a rendeltetési helyet feladat szerint.)
- A [Rendezés] elem megérintésével módosíthatja a listában látható rendeltetési helyek sorrendjét.
- Rendeltetési hely hozzáadásakor érintsen meg egy másik gyorsgombot.
- Ha kettő vagy több rendeltetési hely van kiválasztva vagy megadva, az összes cím száma megjelenik a cím mellett.
- A címek száma egyetlen rendeltetési hely kiválasztásakor is megjelenik, ha az egy olyan névjegy vagy csoport, amelyben több cím van tárolva.
További információk: "[CÍMJEGYZÉK \(6-14. oldal\)](#)".



• Rossz rendeltetési hely kiválasztásakor:

A kiválasztás törléséhez koppintson ismét a gombra.

• Egy megadott rendeltetési hely törléséhez

Válassza ki a rendeltetési hely listából a törölni kívánt rendeltetési helyet és koppintson a [Törlés] gombra.



• Ha a küldési naplóból szeretne rendeltetési helyet kiválasztani, koppintson a [Küldési előzmények] gombra.

[ÚJRAKÜLDÉS A KÜLDÉSI NAPLÓ ALAPJÁN \(5-23. oldal\)](#)

• A beírt rendeltetési helyek ellenőrzéséhez érintse meg az [Cím Áttekintés] gombot.

[A KIVÁLASZTOTT RENDELTETÉSI HELYEK \(5-16. oldal\)](#)

• A küldéshez a rendeltetési helyet a tárolt rendeltetési helyre koppintva lehet kiválasztani.

• Ha egy olyan cím található a címek között, amelynek használatához nincs jogosultsága, a [Start] gomb megnyomásakor egy üzenet jelenik meg. Csak engedélyezett címekre történő küldéshez nyomja meg az [OK] gombot, majd a [Küldés bevitel] gombot.

Normál módban

• Érintse meg a gyorsgombot, majd érintse meg a kezelőpanelen a [Regisztrált információ megjelenítése] gombot a részletes információkat tartalmazó képernyő megjelenítéséhez.

• Ha a rendeltetési helyet keresési számmal szeretné visszakeresni, koppintson a kezelőpanelen a [Keresési szám behívása] gombra.

[ÚJRAKÜLDÉS A KÜLDÉSI NAPLÓ ALAPJÁN \(5-23. oldal\)](#)

• Ha a rendeltetési helyet a globális címtárból szeretné visszakeresni, koppintson a kezelőpanelen a [Globális Címkeresés] gombra.

[RENDELTETÉSI HELY VISSZAKERESÉSE A GLOBÁLIS CÍMTÁRBÓL \(5-19. oldal\)](#)



Az aktuális módtól eltérő módok címeire történő küldés

A "Beállítások (rendszergazda)" pontban, távolítsa el a kijelölést a [Rendszerbeállítások] → [Kép Küldési Beállítások] → [Közös beállítások] → [Feltétel Beállítások] → [Címjegyzék alapért. választás] → [Címek alkalmazása csak küldési módokhoz] jelölőnégyzetből.



A KIVÁLASZTOTT RENDELTETÉSI HELYEK

Ha több rendeltetési helyet választott ki, megjelenítheti és ellenőrizheti azokat. Törölhet is egy rendeltetési helyet (visszavonhatja a rendeltetési hely kiválasztását).

1

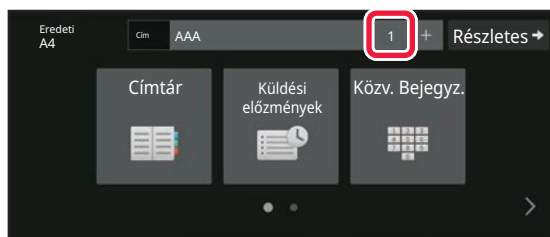

Koppintson a Összes Rend.Hely gombra.

2

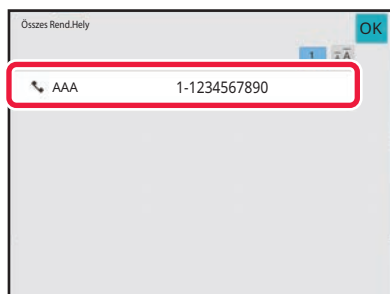

Ellenőrizze a rendeltetési helyet.

Ha az ellenőréssel végzett, érintse meg a **OK** gombot.



- A részletes adatok megerősítéséhez, mint amilyen a megadott rendeltetési hely típusa vagy neve, koppintson a rendeltetési hely gyorsgombjára, majd érintse meg a [Info.] gombot.
- Ha a cím, amelyhez nincs jogosultsága a címek között található, egy tilos jelzés jelenik meg mellette.



MEGADOTT RENDELTETÉSI HELYEK TÖRLÉSE

Válassza ki a címet és kattintson a [Törlés] gombra.

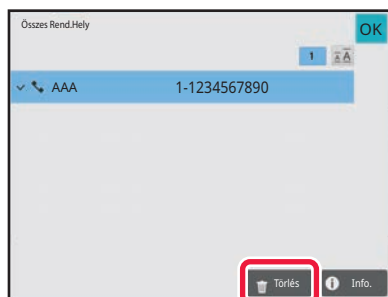

Ha az eredetit a dokumentumüvegre helyezte és megérintette a [Start] gombot, a beállítások módosításakor nem törölhet címet.



KERESÉSI SZÁM HASZNÁLATA A RENDELTETÉSI HELY VISSZAKERESÉSÉHEZ

A keresési szám segítségével megadható egy címtárban tárolt rendeltetési hely.

1

Koppintson a [Részletes] gombra, hogy normál módra váltson.

[EGYSZERŰ MÓD \(5-6. oldal\)](#)

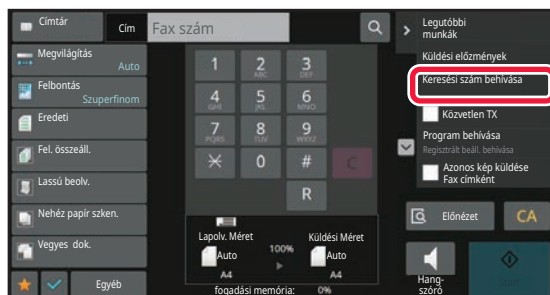
2

A műveleti panelen koppintson az [Keresési szám behívása] gombra.

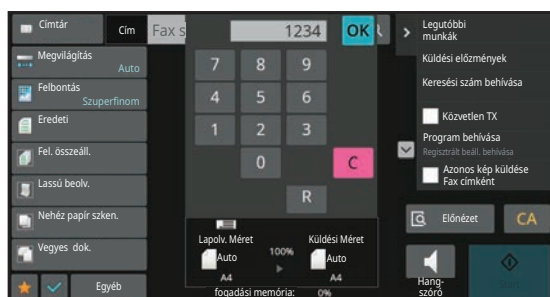
3

A számgombokkal adjon meg egy (4 számjegyű) keresési számot, és koppintson a gombra **OK**.

Ha a keresési számot megadta, a tárolt címet a gép előhívja, és megadja rendeltetési helyként.



Ha nem megfelelő keresési számot adott meg:

A szám törléséhez érintse meg a [C] gombot, majd írja be a helyes számot.



- A keresési számot a gép a rendeltetési hely címjegyzékben történő tárolásakor programozza be.
- Ha nem ismeri a keresési számot, a címlista kinyomtatásához és ellenőrzéséhez koppintson az [Egyedi lista nyomtatása] gombra a kezelőpanelen.
- Amikor olyan keresési számokat ad meg, mint például a "0001" és "0011", a "0" elhagyható. Például a "0001" megadásához írja be az "1"-et, majd koppintson a **OK** gombra.



RENDELTETÉSI HELY VISSZAKERESÉSE A GLOBÁLIS CÍMTÁRBÓL

Ha Beállítási módban (webes verzió) LDAP-kiszolgálót állított be, megkeresheti a megfelelő rendeltetési helyet a globális címtárban, és kiválaszthatja a rendeltetési faxszámot.

Egy visszakeresett címet hozzáadhat a címtárhoz is. Az FTP-re/Asztalra küldés címeit azonban a gépről nem lehet eltávolítani.

1



Az alapképernyőn vagy a címtár képernyőn koppintson a kezelőpanelen található [Globális címkeresés] gombra.

2

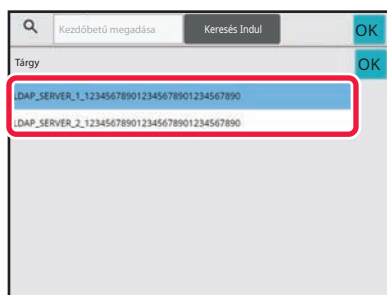

oppintson a [Tárgy] gombra, majd koppintson a használni kívánt LDAP-kiszolgálóhoz tartozó gombra.

- Ha megjelenik az LDAP-kiszolgáló hitelesítési képernyője, adja meg a felhasználónevet és a jelszót.
- Ha csak egy LDAP-kiszolgálót tárolt, a 2. műveletet nem kell elvégezni. Ebben az esetben kezdje a 3. lépéssel. Ha végzett a beállításokkal, akkor koppintson a **OK** gombra.



3

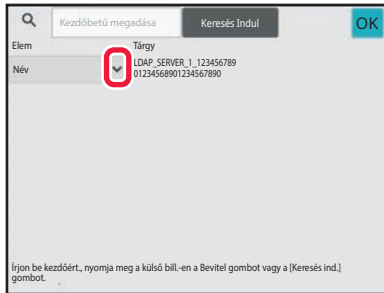

Érintse meg a [Item] elem pontját és válassza ki a [Név/Cím] pontban kereshető elemet.



Keresés

Adja meg a keresési kifejezést (legfeljebb 64 karakter). A rendszer olyan neveket fog keresni, amelyek a megadott betűkkel kezdődnek.

A csillagot * a következőképpen használhatja:

- XXX* : "XXX" betűkkel kezdődő nevek.
- *XXX : "XXX" betűkre végződő nevek.
- *XXX* : "XXX" szórészt tartalmazó nevek.
- AA*XX : "AA" betűkkel kezdődő és "XX" betűkre végződő nevek.

4



Adjon meg egy kulcsszót, majd kattintson a [Keresés Indul] gombra.

A kulcsszó beviteli mezőre kattintva megjelenik a szoftveres billentyűzet.

Rövid idő elteltével megjelennek a keresési eredmények.



- **Ha nem talál rendeltetési helyet:**
Koppintson a [Új Keresés] gombra.
- **Újabb rendeltetési helyek folyamatos hozzáadásához:**
Koppintson a rendeltetési helyre.



A rendeltetési hely adatainak ellenőrzéséhez:

Koppintson a rendeltetési hely gyorsgombjára, majd kattintson a [Info.] gombra. A címinformációs képernyő bezárásához kattintson a OK gombra.

Ha a rendeltetési hely kiválasztásakor megérinti az [Új regisztrálás a Címjegyzékbe] elemet a kezelőképernyőn, a rendeltetési helyet tárolhatja a címtárban. Ezt a funkciót akkor célszerű használni, ha közvetlenül adta meg a rendeltetési helyet.



RENDELTETÉSI HELY VISSZAKERESÉSE A MOBIL CÍMTÁRBÓL

Ha a készülék és a mobilkészíték Bluetooth kapcsolaton csatlakozik, akkor a rendeltetési hely visszakereshető a mobil címtárból.

A fax- és e-mail rendeltetési helyek visszakereshetők.



- A címtár nem lesz elmentve ezen a készüléken.
- A mobil címtárból legfeljebb 2000 bejegyzés olvasható be.
- A mobilkészítékek használatára vonatkozó tájékoztatást az adott készülék használati útmutatójában/súgójában talál.



A funkció használata

A készülék és a mobilkészíték párosításához engedélyezze a "Beállítások (rendszergazda)" → [Hálózati beállítások] → [Bluetooth beállítás] → [Bluetooth] pontot.

1

Egyszerű módban

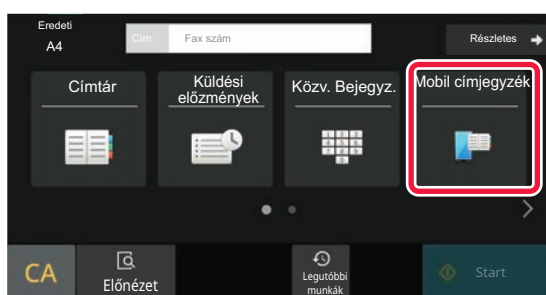

Koppintson a [Mobil címjegyzék] gombra.

Normál módban



Az alapképernyőn vagy a címtár képernyőn koppintson a kezelőpanelen található [Lásd: Mobil címjegyzék] gombra.



2

Kérjük párosítsa az eszközt ezzel a géppel Bluetooth-on keresztül.
Ha ez a gép előzőleg párosítva volt az eszközzel, törölje az eszköztől és párosítsa újra.
Eszköz neve: AAA

Kérjük párosítsa az

Működtesse a készülékkal párosítani kívánt mobilkészít.

A készülék neve megjelenik a képernyőn.



Ha olyan mobilkészít párosít, melyet korábban már párosított ezzel az egységgel, akkor törölje az egységről a mobilkészítőn tárolt adatokat.



A készüléknév beállítása

A készülék nevét a "Beállítások (rendszergazda)" → [Rendszerbeállítások] → [Hálózati beállítások] → [Hálózati név beállítása] → [Készülék neve].

A készülék neve legfeljebb 7 db két byte-os, vagy 15 db egy byte-is karakter lehet.

3

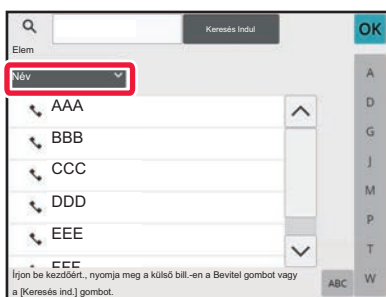

Koppintson a (🔍) ikonra a [Név] pont alatt, és válassza ki a keresendő elemet a [Névkezdőbetű], [Név] vagy [Cím]. lehetőségek alatt.

4

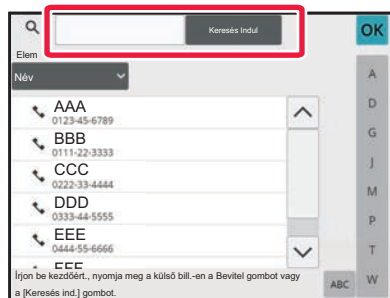

Adja meg a kulcsszót, és érintse meg a [Keresés indítása] gombot.

A kulcsszó beviteli mezőre kattintva megjelenik a szoftveres billentyűzet.

Rövid idő elteltével megjelennek a keresési eredmények.



- **Ha nem talál rendeltetési helyet:**

További keresendő karakterek hozzáadásához koppintson az [Új keresés] gombra.

- **Újabb rendeltetési helyek folyamatos hozzáadásához.**

Koppintson a rendeltetési helyre.



ÚJRAKÜLDÉS A KÜLDÉSI NAPLÓ ALAPJÁN

A küldési naplóból válasszon ki egy rendeltetési helyet, és küldje el újra az adatokat.

Az utolsó 50 faxátvitel, lapolvasás E-mailbe és/vagy Internet fax rendeltetési helye tárolódik. Ezek egyike kiválasztható az adott rendeltetési helyre történő újraküldéshez. A küldési naplóban az FTP-re/Asztalra küldések és a Beolvasás hálózati mappába adatai is megjelennek.

Normál módban az átviteli előzményekben található címet hozzáadhatja a címtárhoz. Ez egy kényelmes módja annak, hogy tárolja a kézzel beírt faxszámokat és címeket. A hálózati mappa küldés címeit azonban a gépről nem lehet eltávolítani.



- Ha az előző átvitel közben számgombokat használt, előfordulhat, hogy a szám újratárcsázása nem megfelelő.
- A lenti fax címek esetén nem lehetséges az újraküldés.
 - Egyérintős gomb egy címhez, amelyben több rendeltetési helyet tárol.
 - Csoport rendeltetési helyek
 - Körözvény (szórás) rendeltetési helyek

1

Egyszerű módban

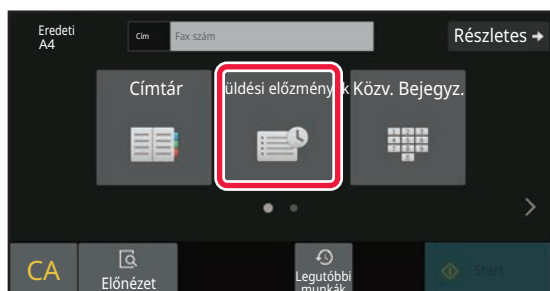

Koppintson a **[Küldési előzmények]** gombra.

Normál módban



Az alapképernyőn vagy a címtár képernyőn koppintson a kezelőpanelen található **[Küldési előzmények]** gombra.



2

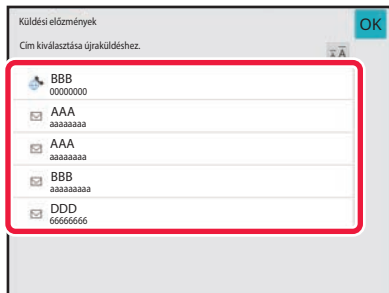

Érintse meg az újrAhívni kívánt fax rendeltetési hely méret gombját.

Megjelenik a küldéshez használt utolsó 50 cím.



Az újraküldési beállítások törléséhez:
Érintse meg a kiemelt billentyűt.



Normál módban

- Cím felvételéhez a címtárba válassza ki a címet és a koppintson a kezelőpanelen a [Új regisztrálás a Címjegyzékbe] vagy a [Kiegészítő regisztrálás a Címjegyzékbe] gombra.
- Válasszon egy címet és koppintson a [A kiválasztott Előzmény törlése] vagy a [Összes Előzmény törlése] gombokra a kezelőpanelen egy vagy az összes előzmény törlésére.



KÜLDÉS LÁNCHÍVÁSSAL

A számbillentyűkkel és/vagy egyérintéses gombokkal bevitt számsorozatok szünetek segítségével kapcsolhatók össze és egyetlen számként hívhatók.

Például, egy nemzetközi szám hívásakor koppintson a [Szünet] gombra a nemzetközi azonosítási szám (pl. "001") és az országkód (pl. "81" Japán esetén) között, hogy szünetet szűrjön be a megfelelő összekapcsolásért.

A "Beállítások" pontban (másodpercben) megadott idő határozza meg a szünet hosszát, válassza a [Rendszerbeállítások] → [Kép Küldési Beállítások] → [Fax Beállítások] → [Alapértelmezett Beállítások] → [Szünet Idő Beállítása] lehetőséget. 1 és 15 másodperc közötti értéket adhat meg, 1 másodperces lépésekben.

A képernyőn a kötőjel "-" egy szünet jelez.

Ha két másodperc van beállítva a [Szünet Idő Beállítása] pontban, háromszor koppintva a [Szünet] gombra 6 másodperc szünetet szűr be.

Példa: Lánchívás használata nemzetközi szám tárcsázásához

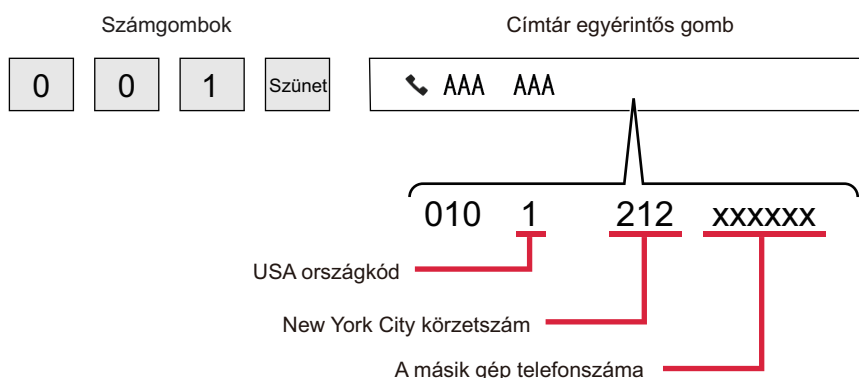

- A kiválasztható címek csak egy elmentett fax címmel rendelkeznek.
- A szám beírását követően a számbillentyűkkel, koppintson a [Szünet] gombra, hogy beírja a következő számot, vagy kattintson a kezelőpanelen a [Lánctárcsázás] gombra, hogy kiválasszon egy címet a címtárból.
- A cím kiválasztását követően a címtárból, koppintson a [Lánctárcsázás Egyesítés közvetlen bevittel] gombra a kezelőpanelen, hogy beírja a következő számot, vagy kattintson a kezelőpanelen a [Lánctárcsázás Címjegyzékkel kombinálva] gombra, hogy kiválasszon egy címet a címtárból.



ALAPVETŐ KÜLDÉSI MÓDOK

ALAPVETŐ KÜLDÉSI MÓDOK

Ez a fejezet azokat a lépéseket ismerteti, amelyekkel az egyszerű mód kezdőképernyőjéről megadhatja a rendeltetési helyet.

[FAX MÓD KIVÁLASZTÁSA \(5-8. oldal\)](#)

FAXKÜLDÉSI ELJÁRÁSOK

Az alábbiakban fax küldését mutatjuk be a készülékről. Válassza ki az igényeinek legjobban megfelelő módot.

Nagyszámú eredeti küldése egyszerre:

Használja az automatikus dokumentumadagolót.

A gép az eredetiket beolvassa a memóriába, majd továbbítja azokat (küldés a memóriából).

Ha a többoldalas eredetit szabad vonal mellett helyezi el, akkor a beolvasással párhuzamosan, megkezdődik a küldés (Gyors online küldés).

Ha a továbbítás a vonal foglaltsága miatt nem kezdődik el azonnal, a gép az összes oldalt beolvassa és a memóriába menti.

[AZ AUTOMATIKUS DOKUMENTUMADAGOLÓ HASZNÁLATA ÁTVITELHEZ \(5-34. oldal\)](#)

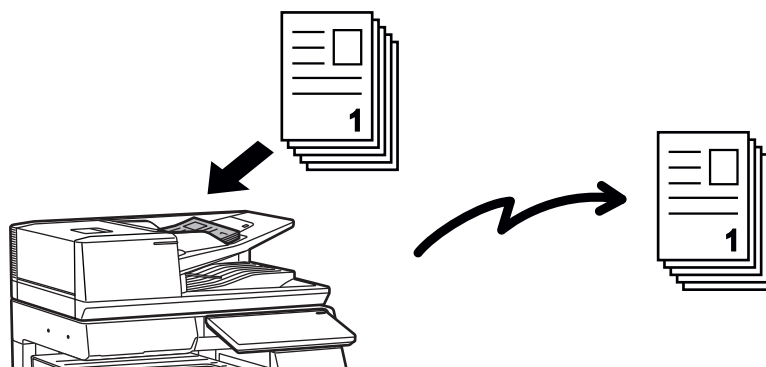

Fax feladat tárolása

Ha a továbbítás a vonal foglaltsága miatt nem kezdődik el azonnal, a gép az összes oldalt beolvassa és a memóriába menti. Ha meg szeretné kísérelni a fax küldést folyamatban lévő másik feladat mellett, a fax feladatot tárolhatja. A tárolt fax feladat ellenőrzéséhez jelenítse meg a feladatállapot képernyőt.

[FAX FELADATOK \(5-122. oldal\)](#)



- Ha a memória az eredeti első oldalának beolvasása közben megtelik, a továbbítás leáll.
- Ha a továbbítás befejeződött, a beolvasott eredetiek törlődnek a memóriából. Ha viszont a dokumentumtárolás funkciót használja, az elküldött fax a memóriában marad.

[GYORS FÁJL \(7-11. oldal\)](#)

[FILE \(7-13. oldal\)](#)

- Bekapcsolt Fel. összeáll. funkció mellett az eredeti beolvasásához választhatja az automatikus dokumentumadagolót és a dokumentumüveget is. Ez a küldési módszer a funkciótól függően esetleg nem lesz elérhető.

[NAGYSZÁMÚ EREDETI BEOLVASÁSA EGYSZERRE \(EGYESÍTÉS\) \(6-127. oldal\)](#)

A következő helyzetekben, az átvitel automatikusan késleltetésre kerül (memória átvitel)

- Ha a vonal foglalt vagy kommunikációs hiba lép fel, és az automatikusan újraküldés engedélyezve van.
[KOMMUNIKÁCIÓS HIBA ELŐFORDULÁSA \(5-30. oldal\)](#)
- A gép telefonvonala foglaltat jelez, ha egy másik fax elküldés, fogadás folyamatában van, vagy a gép foglalt állapotban van.
- Egy másik fax továbbítása volt időzítve az Ön faxüzenetének elküldése előtt.
- Az alábbi funkciók valamelyikét alkalmazza a gép továbbításra
 - Körfax, F-kódos átvitel, időzített átvitel, Duplaold beolv, Könyv elválasztás, Többképes, Névjegykártya, Fel. összeáll., Eredeti számlálás
- A dokumentumüveg kerül használatba (kivéve, ha tárcsázásnál a felhasználó a kihangosítót használja)



A Gyors online küldés kikapcsolása:

A "Beállítások" pontban válassza a [Rendszerbeállítások] → [Kép Küldési Beállítások] → [Fax Beállítások] → [Küldési beállítások] → [Gyors Online Küldés] lehetőséget.

Ha ezt a lehetőséget letiltja, a küldés a memóriából csak akkor kezdődik el, ha az utolsó oldalt is beolvasta a gép. Vegye figyelembe, hogy ez a beállítás nem vonatkozik a manuális átvitelre.

Vastag eredetiek vagy könyv faxolása:

Tegye az eredetit a dokumentumüvegre.

[A DOKUMENTUMÜVEG HASZNÁLATA ÁTVITELHEZ \(5-38. oldal\)](#)

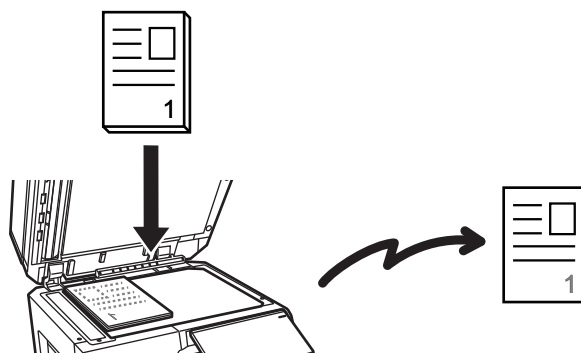

- A Gyors Online Küldés nem elérhető, ha a faxot a dokumentumüvegről küldi.
- A dokumentumüveg használata esetén több eredeti oldal egy időben nem olvasható be. Ebben az esetben az eredeti lapok többszöri beolvasás szerint különválaszthatók.



Ha szeretné más, tárolt faxok helyett elküldelni a faxüzenetét:

Küldje el a faxot közvetlen továbbítással. Az eredetit a gép közvetlenül átküldi a fogadó faxkészüléknek anélkül, hogy a memóriába mentené.

Közvetlen továbbításkor az adatátvitel azonnal elkezdődik, amint a folyamatban lévő adatátvitel befejeződik (az előzetesen tárolt fax feladatok előtt).

A fax elküldéséhez a kezelőpanelen koppintson a [Közvetlen TX] gombra.

[AZ AUTOMATIKUS DOKUMENTUMADAGOLÓ HASZNÁLATA KÖZVETLEN FAX KÜLDÉSHEZ \(5-36. oldal\)](#)

[A DOKUMENTUMÜVEG HASZNÁLATA FAX KÖZVETLENÜL TÖRTÉNŐ KÜLDÉSÉRE \(5-40. oldal\)](#)







Ha a közvetlen küldés véget ér, az üzemmód automatikusan átvált memóriából történő küldésre.



Közvetlen átviteli módban, a [Előnézet] gomb nem használható átvitelre.

AZ EREDETI TÁJOLÁSA

A4 (8-1/2" × 11") méretű eredeti függőleges () tájolásban történő beolvasásakor a gép az eredetit automatikusan 90 fokkal elforgatja, és vízszintes tájolásban olvassa be () (Elforgatásos küldés).

Ha az eredeti vízszintesen kerül () a gépbe, akkor a gép ebben a tájolásban () küldi el.

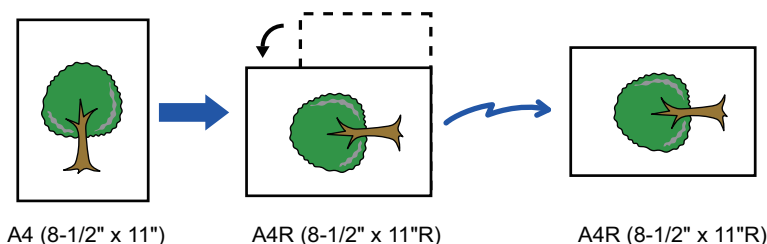

(Az elforgatásos küldés A4R, B5, vagy A5 (8-1/2" x 11"R vagy 5-1/2" x 8-1/2") méretek esetén nem áll rendelkezésre.)



Az Elforgatásos küldés beállítás visszavonása:

A "Beállítások (rendszergazda)" menüben válassza a [Rendszerbeállítások] → [Kép Küldési Beállítások] → [Fax Beállítások] → [Küldési beállítások] → [Elforgatásos Küldési Beállítás] lehetőséget.

Ha a funkciót kikapcsolja, az eredetit abban a tájolásban küldi el a gép, amiben behelyezte.

Emiatt egyes fogadó berendezések az adatokat esetleg hiányosan kapják meg.



KÜLDÖTT KÉP AUTOMATIKUS KICSINYÍTÉSE

Ha a küldött kép szélessége nagyobb, mint a fogadó készülékben lévő papír szélessége, a kép méretét a gép a küldés előtt automatikusan lecsökkenti, hogy igazodjon a fogadó készülékben lévő papír szélességéhez.

Példa: Kicsinyített méretek és kicsinyítési arányok

Továbbított kép szélessége	Fogadó készülék papírszélessége	Kicsinyített méret	Méretezés
A3 (11" x 17")	B4	B4	1:0,8
A3 (11" x 17")	A4 (8-1/2" x 11")	A4R	1:0,7
B4	A4 (8-1/2" x 11")	A4R	1:0,8



Az Automatikusan Kicsinyített Küldési Beállítás törlése:

A "Beállítások" pontban válassza a [Rendszerbeállítások] → [Kép Küldési Beállítások] → [Fax Beállítások] → [Küldési beállítások] → [Automatikusan Kicsinyített Küldési Beállítás] lehetőséget.

Ha a beállítás le van tiltva, a kép küldése teljes méretben történik, ami miatt a kép egy része esetleg nem lesz látható a fogadó félnél.

TOVÁBBÍTHATÓ EREDETI MÉRETEK

A betölthető eredeti méretekre vonatkozó adatokat lásd "[AUTOMATIKUS DOKUMENTUMADAGOLÓ \(1-36. oldal\)](#)" és "[DOKUMENTUMÜVEG \(1-42. oldal\)](#)".

A BEHELYEZETT EREDETI MÉRETE

Ha szabványos méretű eredeti van behelyezve, a készülék automatikusan felismeri és az alapképernyő "Lapolv. Méret" pontjában megjeleníti a méretét.

[AUTOMATIKUS ÉSZLELÉS \(5-51. oldal\)](#)

Szabványos méretek a gép által automatikusan felismerhető méretek. A szabványos méretek a "Beállítás mód" "Eredeti Méret Észlelés Beállítása" pontjában vannak megadva.



Ha az automatikus eredeti felismerés funkció aktív, és egy eredetit helyez be (hüvelyk- vagy nem szabvány méretűt), akkor lehetséges, hogy a legközelebbi szabvány méret jelenik meg, vagy nem jelenik meg az eredeti mérete. Ebben az esetben állítsa be kézzel az eredeti méretét.

[AZ EREDETI LAPOLVASÁSI MÉRET MEGADÁSA PAPÍRMÉRETBEN \(5-52. oldal\)](#)

[AZ EREDETI LAPOLVASÁSI MÉRET MEGADÁSA SZÁMÉRTÉKKEL \(5-54. oldal\)](#)



A gép által automatikusan felismerhető méretek megadása:

A "Beállítások (rendszergazda)" menüben válassza ki az érzékelt eredeti méretek csoportját a [Rendszerbeállítások] → [Közös beállítások] → [Eszköz Meghatározása] → [Feltétel Beállítások] → [Eredeti Méret Észlelés Beállítása] pontban.

Az eredeti méret felismerés beállítások listája

[ÉSZLELHETŐ EREDETI MÉRETEK \(1-34. oldal\)](#)



HA A VONAL FOGLALT

Ha fax küldésekor a vonal foglalt, a gép egy előre megadott idő letelte után újra megpróbálkozik a küldéssel. Ez a funkció csak memóriából küldés módban működik. Közvetlen átviteli vagy manuális átviteli módban az átvitel érvénytelenítve lesz. Várjon egy kis ideig, majd próbálja meg újból elküldeni a faxot.



A küldés törlése:

Törölje a feladatállapot képernyőről.

[FELADATOK LEÁLLÍTÁSA/TÖRLÉSE, PRIORITÁSOS FELDOLGOZÁS ÉS ÁLLAPOT ELLENŐRZÉSE \(2-63. oldal\)](#)



Az újrarahívási kísérletek számának és a köztük lévő időköznek a beállítása, amikor a kapcsolat foglalt vonal, vagy más ok miatt nem jön létre.

A "Beállítások (rendszergazda)" menüben válassza a [Rendszerbeállítások] → [Kép Küldési Beállítások] → [Fax Beállítások] → [Küldési beállítások] → [Újrarahívás foglalt vonal esetén] lehetőséget.

Ha ez a beállítás engedélyezve van, és amennyiben manuális átvitelt vagy közvetlen átvitelt használ, a gép nem kíséri meg az újrarahívást.

KOMMUNIKÁCIÓS HIBA ELŐFORDULÁSA

Ha kommunikációs hiba történik, vagy a másik faxkészülék az előre megadott időn belül nem válaszol a hívásra, a gép az előre megadott idő elteltével újra megkísérli az adatátvitelt. Ez a funkció csak memóriából küldés módban működik.



A közvetlen átvittel vagy manuális átvittel küldött faxok nem lesznek automatikusan újraküldve.



A küldés törlése:

Törölje a feladatállapot képernyőről.

[FELADATOK LEÁLLÍTÁSA/TÖRLÉSE, PRIORITÁSOS FELDOLGOZÁS ÉS ÁLLAPOT ELLENŐRZÉSE \(2-63. oldal\)](#)



Hiba miatt meghiúsuló küldés esetén az újrarahívási kísérletek számának és a köztük lévő időköz beállításához:

A "Beállítások (rendszergazda)" menüben válassza a [Rendszerbeállítások] → [Kép Küldési Beállítások] → [Fax Beállítások] → [Küldési beállítások] → [Újrarahívás kommunikációs hiba esetén] lehetőséget.



FAX RENDELT. HELY JÓVÁHAGYÁSA MÓD

Ebben a módban megjelenik egy, a rendeltetési hely jóváhagyását lehetővé tevő üzenet annak érdekében, hogy az átvitel biztosan a megfelelő helyre történjen. Állítsa be beállító módban. Ha a funkció engedélyezve van és faxot küld, megjelenik egy címjóváhagyó üzenet a [Start] gomb megnyomásakor.

A jóváhagyási művelet a rendeltetési hely megadásának módjától függően eltérő.



A [Hangszóró] gomb megérintésével, ha a "Fax rend.hely megerősítés" aktív, a rendeltetési hely nem adható meg a számbillentyűkkel, egyérintéses billentyűkkel, [Keresési szám behívása] gombbal, vagy [Küldési előzmények] gombbal. Ugyanakkor, a telefonon keresztül küldés lehetséges.



- **A rendeltetési hely megerősítését kérő üzenet megjelenítése faxküldés előtt:**

A "Beállítások" pontban válassza a [Rendszerbeállítások] → [Kép Küldési Beállítások] → [Fax Beállítások] → [Alapértelmezett Beállítások] → [Fax rend.hely megerősítés] lehetőséget.

- **A faxtól eltérő rendeltetési hely ellenőrzése:**

A "Beállítások" pontban válassza a [Rendszerbeállítások] → [Kép Küldési Beállítások] → [Fax Beállítások] → [Alapértelmezett Beállítások] → [Fax rend.hely megerősítés] → [Alkalmazás Faxtól eltérő címekhez] lehetőséget.

- **A körfax letiltása amikor Fax rend. hely jóváhagyása mód be van kapcsolva.**

A "Beállítások" pontban válassza a [Rendszerbeállítások] → [Kép Küldési Beállítások] → [Fax Beállítások] → [Küldési beállítások] → [Körfax letiltása] lehetőséget.

Rendeltetési hely megadása gyorsgombbal/számkereséssel/globális címkereséssel

Érintse meg a [Start] gombot, hogy megjelenítse az összes rendeltetési helyet a rendeltetési helyek jóváhagyása képernyőn. Ellenőrizze, hogy a rendeltetési helyek megfelelőek-e, majd a [Küldés bevitel] gomb megérintésével kezdje meg az eredeti beolvasását.

Ha hibás a rendeltetési hely, koppintson a [OK] gombra és válassza ki újra.



- Névjegyek és csoportok, így fax rendeltetési helyek esetében is több gyorsgombot választhat.

- Az [Küldés bevitel] gomb megérintése előtt még módosíthatja a beolvasás beállításait, illetve egyéb beállításokat is.



Rendeltetési helyek megadása számbillentyűkkel

Ha a "Fax rend.hely megerősítés" és "Fax rendeltetési hely közvetlen megadásakor ismételt beírás kérése" funkciókat engedélyezte

A megerősítő üzenet megjelenítéséhez érintse meg a [Start] gombot.

Érintse meg az [OK] gombot, adja meg újra a rendeltetési helyet a számbillentyűk segítségével, majd érintse meg a [Cím megadása] gombot.

Ha az újra megadott rendeltetési hely megfelelő, a beolvasás elkezdődik.

Ha az újra megadott rendeltetési hely nem megfelelő, üzenet jelenik meg. Koppintson a [OK] gombra, majd adja meg a rendeltetési helyet. Ha háromszor hibás címet ad meg a jóváhagyáshoz, minden addigi beállítás törlésre kerül, és újra megjelenik az indulóképernyő.

Ha a "Fax rend.hely megerősítés" funkciót engedélyezte és a "Fax rendeltetési hely közvetlen megadásakor ismételt beírás kérése" funkciót letiltotta

Koppintson a [Start] gombra, hogy megjelenítse a megadott rendeltetési helyeket a rendeltetési helyek jóváhagyása képernyőn. Ellenőrizze, hogy a rendeltetési helyek megfelelőek-e, majd a [Küldés bevitel] gomb megérintésével kezdje meg az eredeti beolvasását.



- Faxszámok sorozatban történő megadásához használhatja a számbillentyűket. Ebben az esetben érintse meg a  gombot, és írja be a hozzáadandó rendeltetési faxszámot.
- Ha a [Sub Address] gombot megérintette, hogy beírja az alcímet és a jelszókódot, jóváhagyás során be kell írni a faxszámot. A faxszám beírását követően koppintson a [Sub Address] gombra és adja meg az alcímet és jelszókódot.
- Ha lánchívást használ, koppintson a [Szünet] gombra, hogy beírja a "-" jelet jóváhagyás során.
- Az [Küldés bevitel] gomb megérintése előtt még módosíthatja a beolvasás beállításait, illetve egyéb beállításokat is.



Ismételt adatmegadás beállítása közvetlen bevitelhez:

A "Beállítások (rendszergazda)" menüben válassza a [Rendszerbeállítások] → [Kép Küldési Beállítások] → [Fax Beállítások] → [Feltétel Beállítások] → [Fax rend.hely megerősítés] → [Fax rendeltetési hely közvetlen megadásakor ismételt beírás kérése] lehetőséget.

Ha egy, a küldési előzmények közül kiválasztott fax újraküldésre került

Megjelenik egy megerősítést kérő képernyő az előző átvitel során használt rendeltetési helyek megadásának módjától függően.



A KÜLDENI KÍVÁNT KÉP ELLENŐRZÉSE

Küldés előtt ellenőrizze a képet az érintőpanelen.

Az eredeti beolvasása előtt az [Előnézet] gombra koppintva, megtekintheti a beolvasott kép előnézetét. Amikor ellenőrzi az eredetit az előnézeti képernyőn, beállíthatja a megvilágítást és a felbontást, és így jobb minőségű másolatot küldhet.

[ELŐNÉZETI KÉPERNYŐ \(2-12. oldal\)](#)

A kép beolvasása közben és azt követően módosítható beállítások és funkciók a következők:

Megvilágítás, Küldési méret, Kétoldalas könyv/jegyzetomb, Felbontás, Törlés, Többképes, Fájl, Gyorsfájl, Időzítő, Saját név kiválasztása és

Átviteli jelentés.



- Az elküldeni kívánt adatok méretétől függően előfordulhat, hogy a kép egy része nem látszik az érintőpanel előnézeti képernyőjén.
- Az előnézeti funkció nem érhető el, ha az eredeti Hosszú méretre van állítva.



FAXKÜLDÉSI ELJÁRÁSOK

Ez a fejezet azokat a lépéseket ismerteti, amelyekkel az egyszerű mód kezdőképernyőjéről megadhatja a rendeltetési helyet.

[EGYSZERŰ MÓD \(5-6. oldal\)](#)

AZ AUTOMATIKUS DOKUMENTUMADAGOLÓ HASZNÁLATA ÁTVITELHEZ

A "Memóriából TX" a beolvasott eredetik tárolását jelenti a gép memóriájában a küldés előtt.

Ez a rész bemutatja, hogyan olvashatók be az eredeti. Ezek az automatikus dokumentumadagolóval és küldhetők el a küldés memóriából funkcióval.



- Az automatikus dokumentumadagolóba nem helyezhető vastag vagy egyéb eredetik faxolásához nyissa ki az automatikus dokumentumadagolót, és helyezze az eredetit a dokumentumüvegre.
- Ha a küldési folyamat végrehajtásakor fax feladat van folyamatban, a fax küldésére a folyamatban lévő feladat befejezésekor kerül sor.
- Ha a memória az eredetik beolvasása közben megtelik, egy üzenet jelenik meg és leáll a beolvasás. Amikor a küldéshez engedélyezve van a Gyors Online Küldés funkció, a gép elküldi a beolvasott eredeteket.



• A Gyors online küldés kikapcsolása:

A "Beállítások (rendszergazda)" menüben válassza a [Rendszerbeállítások] → [Kép Küldési Beállítások] → [Fax Beállítások] → [Küldési beállítások] → [Gyors Online Küldés] lehetőséget.

Ha ezt a lehetőséget letiltja, a küldés a memóriából csak akkor kezdődik el, ha az utolsó oldalt is beolvasta a gép.

• A lapolvasás vége hangjelzés beállítása:

A "Beállítások (rendszergazda)" menüben válassza a [Rendszerbeállítások] → [Közös Beállítások] → [Hang beállítások] → [Hangjelzés beállítások (általános)] → [Lapolvasás Vége Hangjelzés (képküldés)] lehetőséget.

• Mindig bélyegzi a beolvasott eredetit:

A "Beállítások (rendszergazda)" menüben válassza a [Rendszerbeállítások] → [Kép Küldési Beállítások] → [Közös Beállítások] → [Feltétel Beállítások] → [Alapértelmezett Igazoló Bélyegző] lehetőséget. Ha ez a funkció engedélyezve van, az eredeti mindig le lesz bélyegezve, ehhez nem szükséges kiválasztani az "Igazoló Bélyegző" lehetőséget.

• Dokumentumadagoló beállítás letiltása:

A "Beállítások (rendszergazda)" menüben válassza ki a [Rendszerbeállítások] → [Közös beállítások] → [Eszköz meghatározása] → [Feltétel beállításai] vagy [Beállítások engedélyezése /tiltása] → [Eredeti adagoló letiltása] elemet.



1

Helyezze az eredetit a dokumentumadagoló tálcájába.

[AUTOMATIKUS DOKUMENTUMADAGOLÓ \(1-36. oldal\)](#)

2

Adja meg a rendeltetési hely faxszámát.

- [RENDELTETÉSI HELY MEGADÁSA A SZÁMBILLENTYŰZETEN \(5-13. oldal\)](#)
- [RENDELTETÉSI HELY VISSZAKERESÉSE A CÍMTÁRBÓL \(5-14. oldal\)](#)
- [KERESÉSI SZÁM HASZNÁLATA A RENDELTETÉSI HELY VISSZAKERESÉSÉHEZ \(5-18. oldal\)](#)
- [RENDELTETÉSI HELY VISSZAKERESÉSE A GLOBÁLIS CÍMTÁRBÓL \(5-19. oldal\)](#)
- [RENDELTETÉSI HELY VISSZAKERESÉSE A MOBIL CÍMTÁRBÓL \(5-21. oldal\)](#)
- [ÚJRAKÜLDÉS A KÜLDÉSI NAPLÓ ALAPJÁN \(5-23. oldal\)](#)

3

A küldés megkezdéséhez koppintson az [Start] gombra.

Ha a beolvasás befejeződött, a gép hangjelzést ad ki.



- Fax küldése előtt az [Előnézet] gomb segítségével ellenőrizze a kép előnézetét. További információk: "[FAXKÜLDÉSI ELJÁRÁSOK \(5-34. oldal\)](#)".
- Ha minden eredeti be lett olvasva, megjelenik a "Feladat tárolva." üzenet a feladat kezelési számmal együtt. Ez a szám rögzítve van az átviteli jelentésben és a képküldési tevékenység jelentésben, valamint felhasználható a fax feladatok ellenőrzéséhez.
[KÉPKÜLDÉS TEVÉKENYSÉG JELENTÉSEK NYOMTATÁSA \(5-124. oldal\)](#)



Eredeti beolvasásának megszakítása:

Koppintson a [Lapo tör] gombra.



AZ AUTOMATIKUS DOKUMENTUMADAGOLÓ HASZNÁLATA KÖZVETLEN FAX KÜLDÉSHEZ

A "Közvetlen TX" funkció keretében a beolvasott eredetit anélkül küldheti el, hogy mentené azt a készülék memóriájába. Ebből a részből megtudhatja, hogyan olvashatja be az eredeti. Ezek az automatikus dokumentumadagolón keresztül, és hogyan küldheti azt el közvetlenül.



Az automatikus dokumentumadagolóba nem helyezhető vastag vagy egyéb eredetik faxolásához nyissa ki az automatikus dokumentumadagolót, és helyezze az eredetit a dokumentumüvegre.



- A következő funkciók és a közvetlen átvitel nem használhatók együtt: Időzített küldés, Többoldalas, Kártyakép, Egyesítés, Lehívási memória, Eredeti szám, Fájl, Gyorsfájl, Memóriatár, Könyv felosztás, Lehívás, Kétoldalas beolvasás, Keresés a globális címtárban.
- Az újraküldésre nem kerül sor, ha a közvetlen átvitel kommunikációs hiba miatt vagy más okból nem sikerül.
- Ha a közvetlen átvitel közben már folyamatban van egy faxátvitel, a közvetlen átvitel várakozik, amíg az előző továbbítás be nem fejeződik. Ha kész az előző átvitel, megkezdődik a közvetlen továbbítás.
- Amíg a közvetlen küldés várakozik, a feladat állapotkijelző megérintható, hogy megjelenítse a feladat állapot képernyőt. Nincs más lehetséges művelet.
[FAX FELADATOK \(5-122. oldal\)](#)
- The [Előnézet] gomb nem használható átvitelhez.
- Dokumentumadagoló beállítás letiltása:
A "Beállítások (rendszergazda)" menüben válassza ki a [Rendszerbeállítások] → [Közös beállítások] → [Eszköz meghatározása] → [Feltétel beállításai] vagy [Beállítások engedélyezése /tiltása] → [Eredeti adagoló letiltása] elemet.

1

Koppintson a [Részletes] gombra, hogy normál módra váltson.

[MÓDVÁLTÁS \(2-11. oldal\)](#)

2

Helyezze az eredetit a dokumentumadagoló tálcájába.

[AUTOMATIKUS DOKUMENTUMADAGOLÓ \(1-36. oldal\)](#)



3

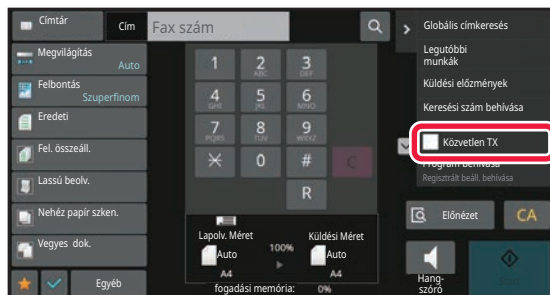

Adja meg a rendeltetési hely faxszámot, és kattintson a műveleti panelen a [Közvetlen TX] lehetőségre.

4

Adja meg a rendeltetési hely faxszámát.

- [RENDELTETÉSI HELY MEGADÁSA A SZÁMBILLENTYŰZETEN \(5-13. oldal\)](#)
- [RENDELTETÉSI HELY VISSZAKERESÉSE A CÍMTÁRBÓL \(5-14. oldal\)](#)
- [KERESÉSI SZÁM HASZNÁLATA A RENDELTETÉSI HELY VISSZAKERESÉSÉHEZ \(5-18. oldal\)](#)
- [ÚJRAKÜLDÉS A KÜLDÉSI NAPLÓ ALAPJÁN \(5-23. oldal\)](#)



- Csak egy rendeltetési helyet adhat meg. A több rendeltetési helyet tartalmazó gyorsgombokat nem használhatja.
- A rendeltetési helyet nem hívhatja le a globális címtárból.

5

A küldés megkezdéséhez kattintson az [Start] gombra.



Ha a közvetlen átvitel közben már folyamatban van egy faxátvitel, a közvetlen átvitel várakozik, amíg az előző továbbítás be nem fejeződik. Ha kész az előző átvitel, megkezdődik a közvetlen továbbítás.

A közvetlen átvitel várakozása közben csak a feladat állapotát ellenőrizheti.

[FELADAT ÁLLAPOT \(2-63. oldal\)](#)



Eredeti beolvasásának megszakítása:

Kattintson a [Lapo töröl] gombra.



A DOKUMENTUMŰVEG HASZNÁLATA ÁTVITELHEZ

A "Memóriából TX" a beolvasott eredetiek tárolását jelenti a gép memóriájában a küldés előtt.

Ebben a fejezetben bemutatjuk, hogyan kell a dokumentuművegre helyezett eredetiek beolvasatni és az adatokat a memóriából való küldési funkcióval elküldeni.



- Ha az átvitel során a gép faxüzenetet kap, az átvitel tárolódik és folytatódik a faxüzenet fogadását követően.
- Ha a memória az eredetiek beolvasása közben megtelik, egy üzenet jelenik meg, és a küldés törölődik.



Ne tegyen semmit az eredeti méret érzékelője alá. Ha úgy zárja le az automatikus dokumentumadagolót, hogy alatta van egy tárgy, az megrongálhatja az eredeti méret érzékelőjét, és megakadályozza az eredeti méret helyes felismerését.

1

Tegye az eredetiek a dokumentuművegre.

[DOKUMENTUMŰVEG \(1-42. oldal\)](#)



Ha egy többoldalas eredetiek küld, olvasson be minden oldalt, sorrendben, kezdve az első oldaltól.

2

Adja meg a rendeltetési hely faxszámát.

- [RENDELTETÉSI HELY MEGADÁSA A SZÁMBILLENTYŰZETEN \(5-13. oldal\)](#)
- [RENDELTETÉSI HELY VISSZAKERESÉSE A CÍMTÁRBÓL \(5-14. oldal\)](#)
- [KERESÉSI SZÁM HASZNÁLATA A RENDELTETÉSI HELY VISSZAKERESÉSÉHEZ \(5-18. oldal\)](#)
- [RENDELTETÉSI HELY VISSZAKERESÉSE A GLOBÁLIS CÍMTÁRBÓL \(5-19. oldal\)](#)
- [RENDELTETÉSI HELY VISSZAKERESÉSE A MOBIL CÍMTÁRBÓL \(5-21. oldal\)](#)
- [ÚJRAKÜLDÉS A KÜLDÉSI NAPLÓ ALAPJÁN \(5-23. oldal\)](#)

3

A küldés megkezdéséhez koppintson az [Start] gombra.

Ha a beolvasás befejeződött, a gép hangjelzést ad ki.

4

Ha szeretne másik oldalt is beolvasni, cserélje ki a lapokat, majd nyomja meg a [Start] gombot.

Ismételje ezt a műveletet, amíg minden eredetiek be nem olvasott.



Ha egy percig semmilyen műveletvégzés nincs, a lapolvasás automatikusan befejeződik, és a küldést a gép késlelteti.

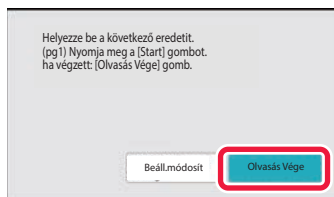

5

**Koppintson a [Olvasás Vége] gombra.**

Hangjelzést fog hallani.

Nyissa fel az automatikus dokumentumadagolót, és vegye ki az eredetit.

**A beolvasás törlése**

Koppintson a [CA] gombra, mielőtt a [Olvasás Vége] gombot megérintené.



- Ha minden eredeti be lett olvasva, megjelenik a "Feladat tárolva." üzenet a feladat kezelési számmal együtt. Szükség esetén ez a szám használható a feladat helyének meghatározásához az Átviteli jelentésben vagy a [KÉPKÜLDÉS TEVÉKENYSÉG JELENTÉSEK NYOMTATÁSA \(5-124. oldal\)](#)
- Ha a megerősítési képernyő megjelenése után egy percre semmilyen műveletvégzés nincs, a lapolvasás automatikusan befejeződik, és a küldést a gép késlelteti.
- A [Beáll.módosít] gombbal szükség esetén módosíthatja az egyes beolvasott oldalak megvilágítását, felbontását, lapolvasási méretét és küldési méretét. Ha viszont az Egyebeknél a "Többképes" vagy a "Névjegykártya" lehetőséget választja, páros számú eredeti beolvasásánál csak a megvilágítás módosítható.

**A küldés törlése:**

Koppintson a [CA] gombra, mielőtt a [Olvasás Vége] gombot megérintené.



A DOKUMENTUMÜVEG HASZNÁLATA FAX KÖZVETLENÜL TÖRTÉNŐ KÜLDÉSÉRE

A "Közvetlen TX" funkció keretében a beolvasott eredetit anélkül küldheti el, hogy mentené azt a készülék memóriájába. Ebben a részben megismerkedhet azzal, hogyan olvashatja be a dokumentumüvegre helyezett eredetit, és küldheti el azt közvetlenül.

A dokumentumüvegről történő faxküldéskor közvetlen átvitel módban csak egyetlen oldalt továbbíthat.



- A következő funkciók és a közvetlen átvitel nem használhatók együtt: Időzített küldés, Többoldalas, Kártyakép, Egyesítés, Lehívási memória, Eredeti szám, Fájl, Gyorsfájl, Memóriatár, Könyv felosztás, Lehívás, Kétoldalas beolvasás, Keresés a globális címtárban.
- Az újraküldésre nem kerül sor, ha a közvetlen átvitel kommunikációs hiba miatt vagy más okból nem sikerül.
- Ha a közvetlen átvitel közben már folyamatban van egy faxátvitel, a közvetlen átvitel várakozik, amíg az előző továbbítás be nem fejeződik. Ha kész az előző átvitel, megkezdődik a közvetlen továbbítás.
- Amíg a közvetlen küldés várakozik, a feladat állapotkijelző megérintható, hogy megjelenítse a feladat állapot képernyőt. Nincs más lehetséges művelet.
[FAX FELADATOK \(5-122. oldal\)](#)
- The [Előnézet] gomb nem használható átvitelhez.



Ne tegyen semmit az eredeti méret érzékelője alá. Ha úgy zárja le az automatikus dokumentumadagolót, hogy alatta van egy tárgy, az megromolhatja az eredeti méret érzékelőjét, és megakadályozza az eredeti méret helyes felismerését.

1

Koppintson a [Részletes] gombra, hogy normál módra váltson.

[EGYSZERŰ MÓD \(5-6. oldal\)](#)

2

Tegye az eredetit a dokumentumüvegre.

[DOKUMENTUMÜVEG \(1-42. oldal\)](#)

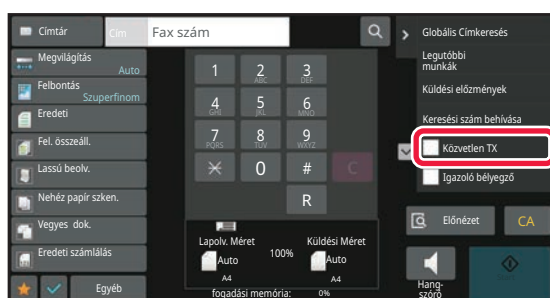

Ha egy többoldalas eredetit küld, olvasson be minden oldalt, sorrendben, kezdve az első oldaltól.

3

Adja meg a rendeltetési hely faxszámot, és koppintson a műveleti panelen a [Közvetlen TX] lehetőségre.



4

Adja meg a rendeltetési hely faxszámát.

- [RENDELTESETÉSI HELY MEGADÁSA A SZÁMBILLENTYŰZETEN \(5-13. oldal\)](#)
- [RENDELTESETÉSI HELY VISSZAKERESÉSE A CÍMTÁRBÓL \(5-14. oldal\)](#)
- [KERESÉSI SZÁM HASZNÁLATA A RENDELTESETÉSI HELY VISSZAKERESÉSÉHEZ \(5-18. oldal\)](#)
- [ÚJRAKÜLDÉS A KÜLDÉSI NAPLÓ ALAPJÁN \(5-23. oldal\)](#)



- Csak egy rendeltetési helyet adhat meg. A több rendeltetési helyet tartalmazó gyorsgombokat nem használhatja.
- A rendeltetési helyet nem hívhatja le a globális címtárból.

5

A küldés megkezdéséhez koppintson az [Start] gombra.

Amikor létrejön a vonali kapcsolat a rendeltetési hellyel, megkezdődik az eredeti beolvasása.



Ha a közvetlen átvitel közben már folyamatban van egy faxátvitel, a közvetlen átvitel várakozik, amíg az előző továbbítás be nem fejeződik. Ha kész az előző átvitel, megkezdődik a közvetlen továbbítás.

A közvetlen átvitel várakozása közben csak a feladat állapotát ellenőrizheti.

[FELADAT ÁLLAPOT \(2-63. oldal\)](#)



Eredeti beolvasásának megszakítása:

Koppintson a [Lapo tör] gombra.



KÜLDÉS A HANGSZÓRÓ HASZNÁLATÁVAL

Ha tárcsázáskor a hangszórót használja, a fax küldés azonnal megkezdődik, amikor a kapcsolat létrejött.



- Ha valaki beleszól a vonal túlsó végén, az ő hangja hallható lesz, de ő nem fogja hallani, amit Ön mond.
- A hangszóró használata esetén a küldendő eredetit a gép nem olvassa be a memóriájába.
- F-kóddal (alcímmel és jelszóval) rendelkező rendeltetési hely nem használható.
- A több rendeltetési helyet vagy nem fax rendeltetési helyet tartalmazó gyorsgombok nem használhatók.
- Hangszórós módban, a [Előnézet] gomb nem használható átvitelre.

1

Koppintson a [Részletes] gombra, hogy normál módra váltson.

[EGYSZERŰ MÓD \(5-6. oldal\)](#)

2

Helyezze be az eredetit.

Helyezze az eredetit az automatikus dokumentumadagoló tálcájába vagy a dokumentumüvegre.

[AUTOMATIKUS DOKUMENTUMADAGOLÓ \(1-36. oldal\)](#)

[DOKUMENTUMÜVEG \(1-42. oldal\)](#)

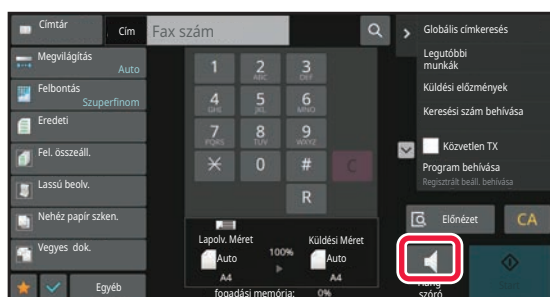
3

Koppintson a [Hangszóró] gombra.

Ha a kapcsolat létrejött, hallani fogja a vonalhangot a berendezés hangszóróján keresztül.



A elemre koppintva a csúszkával vagy a gombbal beállíthatja a hangszóró hangerejét.



4

Adja meg a rendeltetési hely faxszámát.

- [RENDELTETÉSI HELY MEGADÁSA A SZÁMBILLENYŰZETEN \(5-13. oldal\)](#)
- [RENDELTETÉSI HELY VISSZAKERESÉSE A CÍMTÁRBÓL \(5-14. oldal\)](#)
- [KERESÉSI SZÁM HASZNÁLATA A RENDELTETÉSI HELY VISSZAKERESÉSÉHEZ \(5-18. oldal\)](#)
- [ÚJRAKÜLDÉS A KÜLDÉSI NAPLÓ ALAPJÁN \(5-23. oldal\)](#)



A több rendeltetési helyet tartalmazó gyorsgombokat nem használhatja.

5

Ha a kapcsolat létrejött, koppintson a [Start] gombra.



A küldés törlése:

Az átvitel leállításához nyomja meg a [Küldés törölve] gombot. A kommunikáció leállításához nyomja meg a [Hangszóró] gombot.



AZONOS FAX KÜLDÉSE TÖBB RENDELTETÉSI HELYRE (KÖRFAX KÜLDÉS)

Egyszerre több rendeltetési helyre is elküldheti ugyanazt a faxot, például, ha egy jelentést kell elküldeni a különböző regionális fiókirodákba. Ez a funkció a "körfax".

Egy művelettel akár 500 rendeltetési helyre küldhet adatokat, beleértve a késleltetett küldési feladatokat is. (Ha például már 450 rendeltetési helyre késleltet körfax (szórás) küldési feladatot, még 50 rendeltetési helyre küldhet körfaxot.)

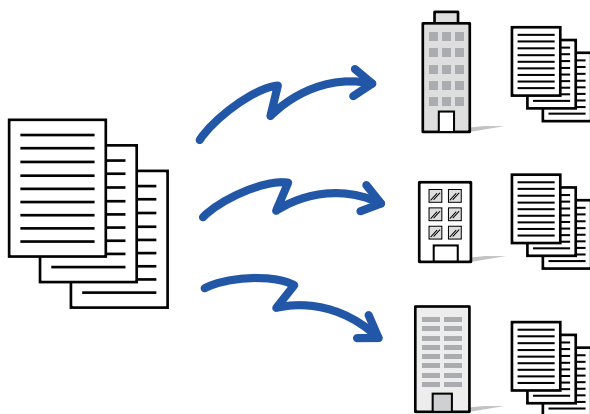

Egyszerűbb névjegyként vagy csoportként eltárolni azokat a rendeltetési helyeket, ahová gyakran küld körfaxot. Egy névjegyben legfeljebb 500 rendeltetési helyet lehet tárolni.

Körfax küldésénél több faxszám visszakereséséhez egyszerűen koppintson a névjegy vagy a csoport gombjára.

Gyorsgombbal is elküldheti a faxokat, ha a címek felvételénél az [Beállítás alapértelmezett használatként]

jelölőnégyzetet állapotba állítja. Ha átmenetileg el szeretne távolítani egy rendeltetési helyet a tárolt címek közül, nyissa meg a részletek megerősítése képernyőt és távolítsa el a rendeltetési helyet.

[CÍMJEGYZÉK \(6-14. oldal\)](#)

[CÍMEK MENTÉSE KÖZVETLEN BEVITELLEL \(6-19. oldal\)](#)

[CÍMEK TÁROLÁSA GLOBÁLIS CÍMKERESÉS FUNKCIÓVAL \(6-21. oldal\)](#)

[CÍMEK MENTÉSE FAX VAGY KÉPKÜLDÉS NAPLÓKBÓL \(6-23. oldal\)](#)

[CSOPORTOK TÁROLÁSA \(6-25. oldal\)](#)



Ha a "Beállítások (rendszergazda)" -[Rendszerbeállítások] → [Kép Küldési Beállítások] → [Közös beállítások] →

[Alapbeállítások] → [Címjegyzék alapért. választás] → [Címek alkalmazása csak küldési módokhoz] értéke (gyári alapértelmezett beállítás), a kép csak azokra a címekre lesz elküldve, amelyek a [Beállítás alapértelmezett használatként] beállítással voltak beállítva az aktuálisan kiválasztott módban. Ha a jelölést eltávolítja, a fax más módok címekre is elküldhetővé válik.



Ha a tárcsázáshoz egyérintéses gombot használ, a tárcsázott faxszámok száma az egyérintéses gombbal tárolt rendeltetési helyek számával egyezik meg. Ha egy egyérintéses gombot használ, amely 10 rendeltetési helyet tárol, a gép 10 faxszámot tárcsáz.



- Körfax csak memóriából küldhető.
- Ha a funkciót az "Időzített küldés" funkcióval kombinálja, a körfax bármikor elküldhető, például éjszaka is. A körfax funkció egyéb kényelmes funkciókkal is használható.
- Faxként és Internet fax rendeltetési helyre a színes eredetiket is fekete-fehérben küldi a gép. A hosszú eredetiek küldése fekete-fehérben történik.
- Ha ugyanazt a képet faxként szeretné minden rendeltetési helyre elküldeni, érintse meg az [Azonos kép küldése Fax címként] gombot a kezelőpanelen.
- Amikor Lapolvasás e-mailbe és Internet Fax címek szerepelnek rendeltetési helyként, a Lapolvasás e-mailbe és az Internet Fax küldési szélessége azonos lesz, a fax küldési szélességével.
- Közvetlen SMTP-címek nem szerepelhetnek az átvitelben.

1

Helyezze be az eredetit.

Helyezze az eredetit az automatikus dokumentumadagoló tálcájába vagy a dokumentumüvegre.

[AUTOMATIKUS DOKUMENTUMADAGOLÓ \(1-36. oldal\)](#)

[DOKUMENTUMÜVEG \(1-42. oldal\)](#)

2

Adja meg az összes rendeltetési helyet.

- [RENDELTETÉSI HELY MEGADÁSA A SZÁMBILLENTYŰZETEN \(5-13. oldal\)](#)
- [RENDELTETÉSI HELY VISSZAKERESÉSE A CÍMTÁRBÓL \(5-14. oldal\)](#)
- [KERESÉSI SZÁM HASZNÁLATA A RENDELTETÉSI HELY VISSZAKERESÉSÉHEZ \(5-18. oldal\)](#)
- [RENDELTETÉSI HELY VISSZAKERESÉSE A GLOBÁLIS CÍMTÁRBÓL \(5-19. oldal\)](#)
- [RENDELTETÉSI HELY VISSZAKERESÉSE A MOBIL CÍMTÁRBÓL \(5-21. oldal\)](#)
- [ÚJRAKÜLDÉS A KÜLDÉSI NAPLÓ ALAPJÁN \(5-23. oldal\)](#)



Miután a számbillentyűzetten megadta a rendeltetési helyet, újabb rendeltetési hely számbillentyűzetten történő megadásához koppintson a **+** elemre, mielőtt a következő rendeltetési helyet megadná.

+ Gyorsgombbal megadott rendeltetési hely előtt vagy után a kihagyható.

Ha a "Beállítás mód" menüben a "A következő cím kiválasztása előtt mindenképpen nyomja meg a Következő cím gombot ([+])." engedélyezve van, a következő cím megadása előtt koppintson a **+** gombra.

3

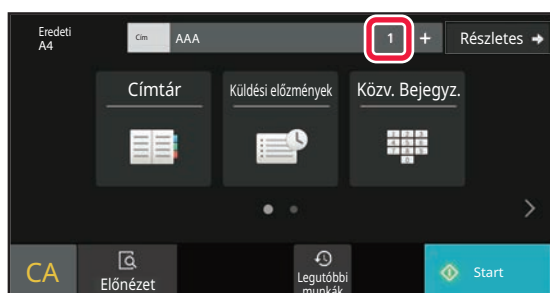

Koppintson a Összes Rend.Hely gombra.



4

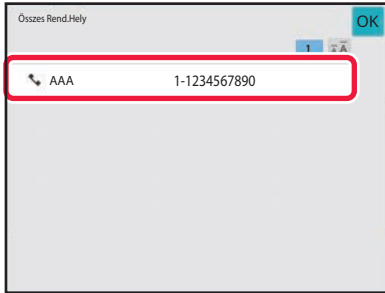

Ellenőrizze a rendeltetési helyet.



Egy megadott rendeltetési hely törléséhez:

Válassza ki a címlistából törölni kívánt címet és kattintson a [Törlés] gombra.

5

Az eredeti beolvasásának megkezdéséhez kattintson a [Start] gombra.

- Ha az eredeti oldalakat a dokumentumadagoló tálcába helyezte, a gép minden oldalt beolvas. A beolvasás és küldés végén hangjelzést fog hallani.
- Ha az eredetit a dokumentumüvegre helyezte, az oldalakat egyenként olvassa be. Amikor a beolvasás befejeződik, helyezze be a következő eredetit, majd kattintson a [Start] gombra. Ismételje ezt a műveletet, amíg a gép az összes oldalt be nem olvasta, majd kattintson az [Olvasás vége] gombra. A beolvasás és küldés végén hangjelzést fog hallani.



Fax küldése előtt az [Előnézet] gomb segítségével ellenőrizze a kép előnézetét.

További információk: "[A KÜLDENI KÍVÁNT KÉP ELLENŐRZÉSE \(5-33. oldal\)](#)".



ÚJRAKÜLDÉS A SIKERTELEN KÖRFAX KÜLDÉS RENDELTETÉSI HELYEKRE

Egy befejezett Körfax küldés eredménye ellenőrizhető a feladatállapot képernyőn. Ha a küldés bármelyik rendeltetési helyre sikertelen, küldje újra a faxot azokra a rendeltetési helyekre.

1

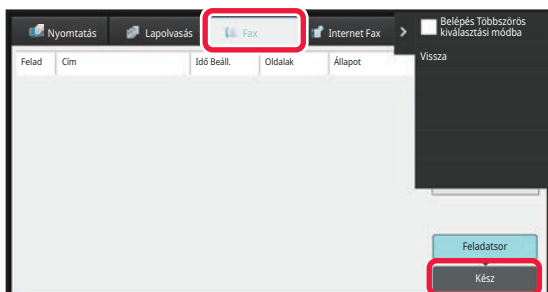

Érintse meg a feladatállapot kijelzőt, majd a [Fax] fület.

2

Koppintson a [Kész] gombra.

3

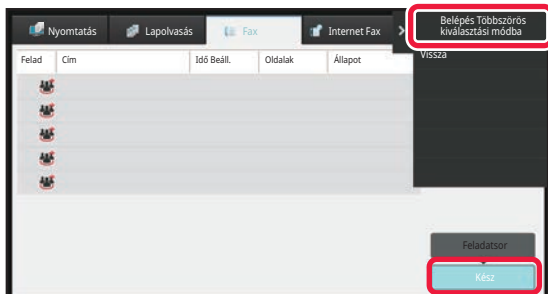

A befejezett körfax küldés gombjára koppintást követően a kezelőpanelen koppintson [A kiválasztott feladat részleteinek ellenőrzése] gombra.



Ha a körfax küldésben különböző módok rendeltetési helyei szerepelnek, minden módban ugyanaz a körfax küldés gomb jelenik meg.



4

A [Sikertelen] fülre kattintást követően a kép ismételt elküldéséhez kattintson az [Sikertelenül küldött címekre újraküldés] gombra a műveleti panelen.



Az [Sikertelenül küldött címekre újraküldés] gombra kattintás után végrehajtandó lépések attól függően változnak, hogy a dokumentumtárolás funkciót éppen használja-e.

- **A dokumentumtárolás használatával:**

Visszatér a dokumentum tárolás képernyőre, amely kiírja a sikertelen rendeltetési helyeket. Hajtsa végre a dokumentumtárolás újraküldési műveletsorát. (Nem kell az eredetit újból beolvasnia.)

Ha a feladat bizalmas mappába vagy bizalmas fájlként volt tárolva, a [Újrapróbál] gombra kattintás után egy jelszómegadási képernyő jelenik meg. Adja meg a jelszót.

- **A dokumentumtárolás nélkül:**

Visszatér az alapképernyőre, amely kiírja a sikertelen rendeltetési helyeket. Helyezze be az eredetit, majd hajtsa végre a körfax küldés lépéseit.



FAX KÜLDÉSE KÖZVETLENÜL A SZÁMÍTÓGÉPRŐL (PC-Fax)

A számítógépes fájlokat elküldheti a gépen keresztül faxként (PC-Fax funkció). Faxokat a PC-Fax funkció használatával ugyanúgy küldhet, mint ahogyan a dokumentumokat nyomtatja. Válassza ki a PC-Fax illesztőprogramot a számítógép nyomtató-illesztőprogramjaként, majd válassza ki a nyomtatási parancsot a szoftveralkalmazásban. A gép létrehozza a küldendő képadatokat, és faxként elküldi azokat.

A "Log Viewer" alkalmazás segítségével a Log Viewer alkalmazásban látható küldési naplóval küldhetők faxok.

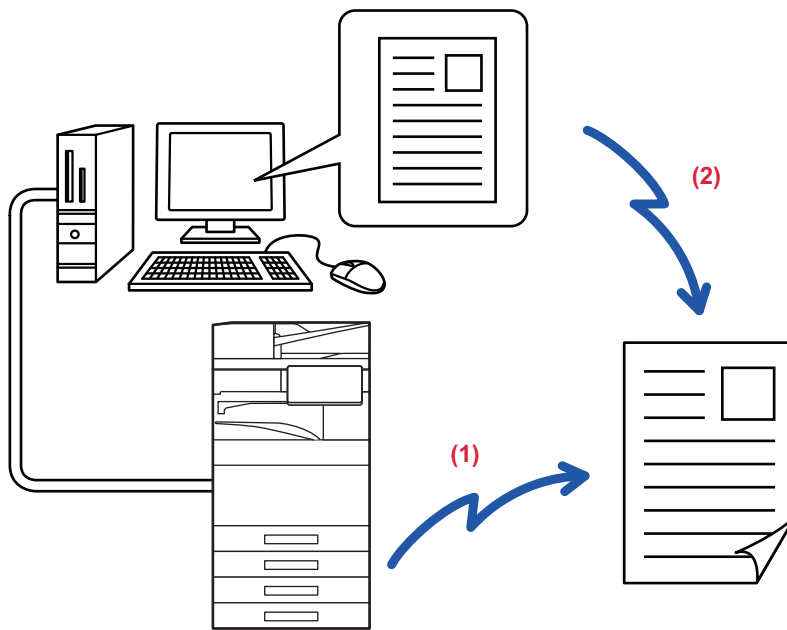

(1) PC-I-Fax küldés

(2) Log Viewer

Faxok újraküldése a küldési napló segítségével

A funkció használatának műveletsoráról a PC-Fax illesztőprogram súgójában olvashat.



- A PC-Fax funkció használatához telepítenie kell a PC-Fax illesztőprogramot. További információkért olvassa el a Szoftvertelepítési útmutatót.
- Ez a funkció csak Windows® rendszerű számítógépen használható.



A funkció csak küldésre használható. A számítógép nem alkalmas faxok fogadására.

ÁTVITELI NAPLÓ TÖRLÉSE

A kezelőpanelen minden képküldési módban megjelenítheti a küldési előzményeket.

Törölhet az átviteli előzményekben kiválasztott címet vagy az összes címet.

[FELADATOK LEÁLLÍTÁSA/TÖRLÉSE, PRIORITÁSOS FELDOLGOZÁS ÉS ÁLLAPOT ELLENŐRZÉSE \(2-63. oldal\)](#)



ÁLLÍTSA BE AZ EREDETIK BEOLVASÁSÁT

Ez a fejezet azokat a lépéseket ismerteti, amelyekkel az egyszerű mód kezdőképernyőjéről megadhatja a rendeltetési helyet.

[EGYSZERŰ MÓD \(5-6. oldal\)](#)

EREDETI MINDKÉT OLDALÁNAK AUTOMATIKUS BEOLVASÁSA (2-old. eredeti)

Az automatikus dokumentumadagoló automatikusan beolvassa a dokumentum mindkét oldalát. Például 2-oldalas eredeti olvasható be úgy, hogy a borító és a hátlap 2 oldalként lesz elküldve.

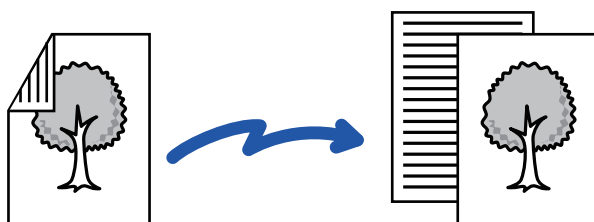

- 2-oldalas beolvasás közvetlen küldésnél vagy hangszórával történő küldésnél nem lehetséges.
- BP-60C31/BP-60C36/BP-60C45/BP-50C26/BP-50C31/BP-50C36/BP-50C45 esetében a kétoldalas lapolvasás nem lehetséges változó szélességű eredeti dokumentumok beolvasásánál.
- A 2-oldalas beolvasás nem használható, ha az eredeti méretének beállítása Hosszú méret.
- 2-oldalas beolvasás nem lehetséges, ha a "Beállítások (rendszergazda)" menüben a [Rendszerbeállítások] → [Közös beállítások] → [Eszköz meghatározása] → [Feltétel beállításai] vagy [Beállítások engedélyezése /tiltása] → [Eredeti adagoló letiltása] elemet engedélyezte.



A 2-oldalas beolvasás a küldés végén automatikusan kikapcsol.

1



Koppintson az [Eredeti] gombra, majd a [Könyv] vagy a [Jegyzetömb] gombra.

A bal oldali ábrát követve ellenőrizze a hajtási szélt, majd válassza ki a gombot, amelyre koppintani szeretne.

- (1) Könyv
- (2) Jegyzetömb



Normál módban koppintson a [Kétoldalas Könyv] vagy a [Kétoldalas Tabló] gombra.



2

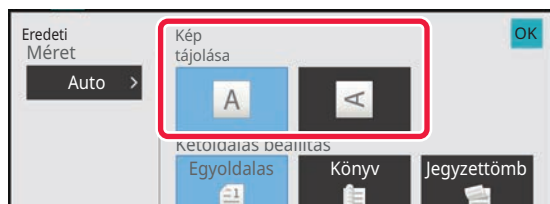

Érintse meg az elhelyezett eredeti tájolásának megfelelő [Kép tájolása] gombot.

Ha ez a beállítás helytelen, megtörténhet, hogy nem megfelelő képet fog elküldeni.

Ha végzett a beállításokkal, akkor koppintson a **OK** gombra.



A kétoldalas lapolvasás törléséhez:

Koppintson a [Egyoldalas] gombra.

Normál módban koppintson a megjelenített [Kétoldalas Könyv] gombra, vagy [2-oldalas jegyzetömb] gombra, majd törölje a kijelzöt.

AUTOMATIKUS ÉSZLELÉS

Az készülék annak elhelyezésekor automatikusan felismeri az eredeti méretét.

Normál módban, a behelyezett eredeti mérete a kezdőképernyőn a "Lapolv. Méret" alatt látható és az átviteli méret az "Küldési Méret" alatt.

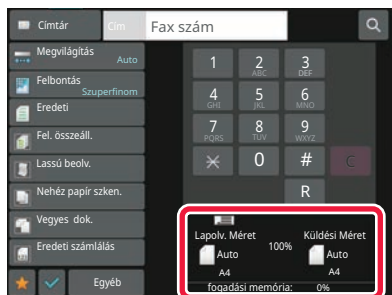

A fenti képernyőn a lapolvasási méret (a behelyezett eredeti mérete) A4 (8-1/2" x 11"), a küldési méret pedig automatikus. Ha például a lapolvasási méret A4 (8-1/2" x 11"), a küldési méret pedig B5 (5-1/2" x 8-1/2"), a képet a gép elküldés előtt lekicsinyíti.

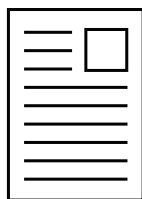

A4 (8-1/2" x 11")

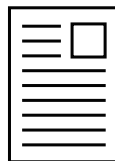

B5 (5-1/2" x 8-1/2")



- A gép csak a szabványos méreteket képes automatikusan felismerni.

[NORMÁL MÓD \(3-5. oldal\)](#)

- Ha az eredeti inch vagy nem szabványos méretű, vagy a felismert méret nem megfelelő, kézzel adja meg az eredeti lapolvasási méretét.

[AZ EREDETI LAPOLVASÁSI MÉRET MEGADÁSA PAPIRMÉRETBEN \(5-52. oldal\)](#)

[AZ EREDETI LAPOLVASÁSI MÉRET MEGADÁSA SZÁMÉRTÉKKEL \(5-54. oldal\)](#)



AZ EREDETI LAPOLVASÁSI MÉRET MEGADÁSA PAPIRMÉRETBEN

Nem szabványos (inch vagy nem szabványos méretű), vagy tévesen felismert eredeti esetén adja meg kézzel az eredeti méretét.



Ha [Hosszú Mér.] lett kiválasztva, a kétoldalas lapolvasás beállítását és a küldés méretét nem lehet módosítani. A gép a képet csak Mono2 módban küldi el.

Egyszerű módban

1

Koppintson az [Eredeti] gombra.

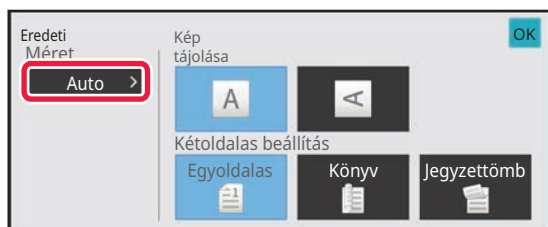
2

Koppintson az [Auto] gombra.

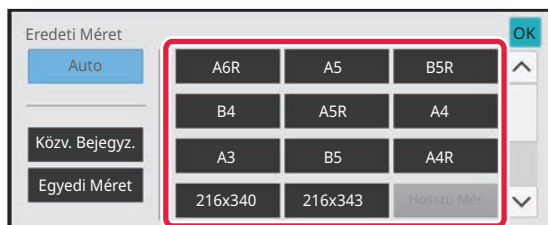
3

Koppintson a kívánt eredeti méretre.

Ha végzett a beállításokkal, akkor koppintson a **OK** gombra.



Ha hosszú eredetit küld, a beállítást normál módban végezze el.



Normál módban

1

Koppintson a [Részletes] gombra, hogy normál módra váltson.[EGYSZERŰ MÓD \(5-6. oldal\)](#)

2

Koppintson a [Eredeti] gombra.

3

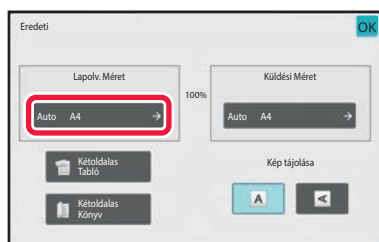
Koppintson a [Lapolv. Méret] gombra.

4

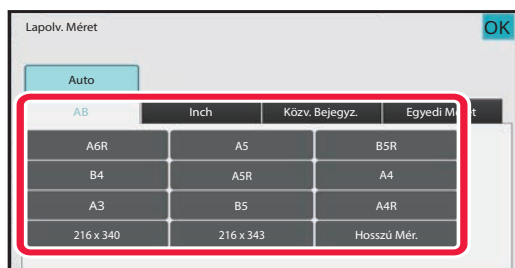
Nyomja meg a megfelelő eredeti méret gombot.Ha végzett a beállításokkal, akkor koppintson a **OK** gombra.

Ha hosszú eredetit küld, nyomja meg a [Hosszú Mér.] gombot.

Hosszú eredetiek beolvasásakor használja az automatikus dokumentumadagolót. A maximális beolvasható szélesség 1000 mm (39-3/8") (a maximális magasság 297 mm (11-5/8")).

[TOVÁBBÍTHATÓ EREDETI MÉRETEK \(5-29. oldal\)](#)



AZ EREDETI LAPOLVASÁSI MÉRET MEGADÁSA SZÁMÉRTÉKKEL

Nem szabványos méretű eredetik – például képeslap – beolvasásakor számértékekkel adja meg az eredeti méretét az eredeti behelyezése után. A szélesség 25 mm – 432 mm (1" – 17"), a magasság pedig 25 mm – 297 mm (1" – 11-5/8") között változhat.



Ha a lapolvasási méretet számértékekkel adja meg, a küldési méret nem adható meg.

Egyszerű módban

1

Koppintson az [Eredeti] gombra.

2

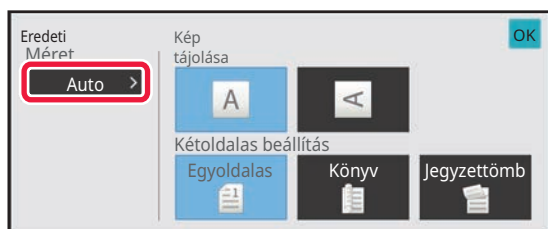

Koppintson az [Auto] gombra.

3

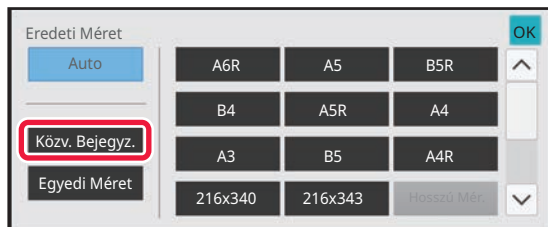

Koppintson a [Közvetlen bevitel] gombra.

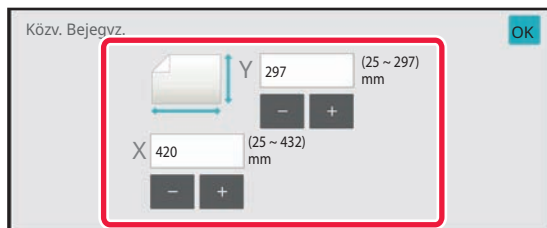

4

**Adja meg az eredeti méretét.**

- Érintse meg a szélesség és a magasság méretének megfelelő területet, és a számgombokkal adja meg a méreteket.
- A beírt méretet kényelmesen változtathatja a (- +) segítségével.

5

Koppintson kétszer: OK .

Az alapképernyőn ellenőrizze, hogy a megadott méret jelenik-e meg az [Eredeti] gombon.

**A megadott méret beállítások törléséhez:**
Koppintson a [Auto] gombra.



Normál módban

1

Koppintson a [Részletes] gombra, hogy normál módra váltson.[EGYSZERŰ MÓD \(5-6. oldal\)](#)

2

Koppintson a [Eredeti] gombra.

3

Koppintson a [Lapolv. Méret] gombra.

4

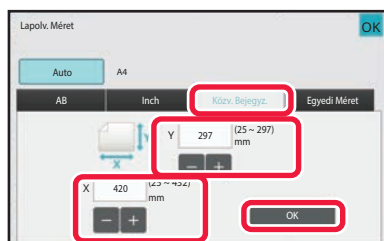
Koppintson a [Közv. Bejegyz.] gombra, majd adja meg a beolvasási méretet.

- Érintse meg a szélesség és a magasság méretének megfelelő területet, és a számgombokkal adja meg a méreteket.
- A beírt méretet kényelmesen változtathatja a segítségével.

5

Koppintson a [OK] gombra.

Ha a beállításokkal végzett, koppintson kétszer ide:

Az alapképernyőn ellenőrizze, hogy a megadott méret jelenik-e meg az [Eredeti] gombon.

**A megadott méret beállítások törléséhez:**

Koppintson a [Auto] gombra.



A GYAKRAN HASZNÁLT EREDETI MÉRETEK TÁROLÁSA

A gyakran használt, nem szabványos eredeti méreteket eltárolhatja. Ez a rész bemutatja a nem szabványos eredeti méretek tárolását, visszakeresését, módosítását és törlését.



- A tárolt eredeti méretek a tápellátás kikapcsolása esetén is megmaradnak.
- Maximum 12, nem szabványos eredeti méret regisztrálható másolásra, faxolásra és képküldésre.
- A hozzáadott eredeti méretek más módokban is megjelennek.

Eredeti méretek tárolása (Módosít/Törlés)

1

Koppintson a [Részletes] gombra, hogy normál módra váltson.

[EGYSZERŰ MÓD \(5-6. oldal\)](#)

2

Koppintson a [Eredeti] gombra.

3

Koppintson a [Lapolv. Méret] gombra, majd a [Egyedi Méret] gombra.

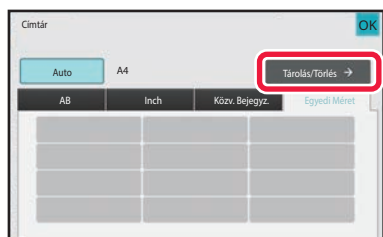
4

Koppintson az [Tárolás/Törlés] gombra.



5

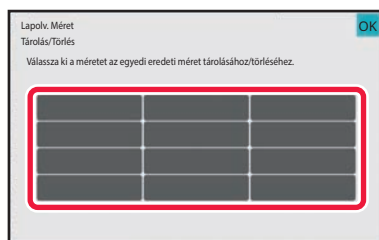

Az egyedi eredeti méret tárolásához koppintson az egyik gombra

().

Érintsen meg egy olyan gombot, amin nem látható méret.



Korábban mentett gomb módosításához vagy törléséhez:

Érintse meg a gombot, melyet módosítani vagy törölni szeretne. A következő képernyő jelenik meg.

- A gomb módosításához érintse meg a [Módosít] gombot, majd folytassa a következő lépéssel.
- A gomb törléséhez érintse meg a [Törlés] gombot. Győződjön meg arról, hogy törölte az eredeti méretet, majd érintse meg a **OK** gombot.



6

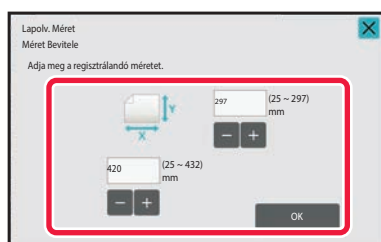

Adja meg az eredeti méretét.

Érintse meg a szélesség és a magasság méretének megfelelő területet, és a számgombokkal adja meg a méreteket.



A beírt méretet kényelmesen változtathatja a   segítségével.

7

Koppintson a [OK] gombra.

Koppintson az **OK** gombra, majd ellenőrizze, hogy az lapolvasási méret képernyőn tárolt méret gombját jól vette-e fel. Az ellenőrzést követően koppintson a **OK** jelre.



A művelet leállítása:

Koppintson a [CA] gombra.



Tárolt eredeti méret előhívása Egyszerű módban

1

Koppintson az [Eredeti] gombra.

2

Koppintson az [Auto] gombra.

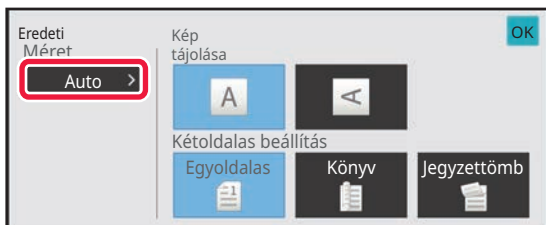

3

Koppintson az [Egyedi méret] gombra.

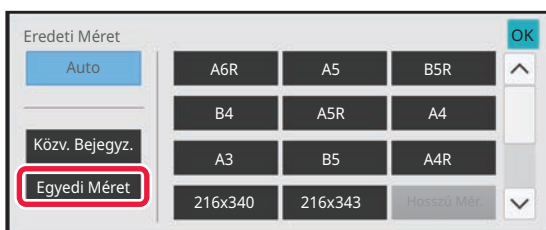

4

Érintse meg az előhívni kívánt eredeti méret gombját.

Koppintson kétszer: **OK**.

Az alapképernyőn ellenőrizze, hogy a megadott méret jelenik-e meg az [Eredeti] gombon.

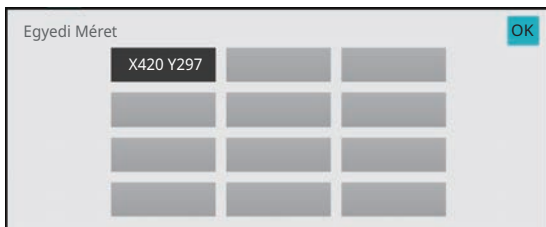

A művelet leállítása

Érintse meg a [CA] gombot.



Normál módban

1

Koppintson a [Részletek] gombra, hogy normál módra váltson.

[EGYSZERŰ MÓD \(5-6. oldal\)](#)

2

Koppintson az [Eredeti] gombra.

3

Koppintson a [Beolvasási méret] gombra, majd az [Egyedi méret] gombra.

4

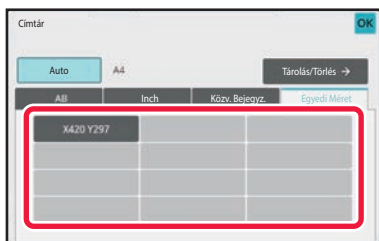

Érintse meg az előhívni kívánt eredeti méret gombját.

Az eredeti méret gombjának kiválasztása után érintse meg a **OK** gombot.

Győződjön meg arról, hogy a megadott méret megjelenik a lapolvasási méret képernyőn.

**A művelet leállítása**

Érintse meg a [CA] gombot.



A KÉP KÜLDÉSI MÉRETÉNEK MEGADÁSA

A küldési méret papírméretként való megadásához kattintson erre a gombra. Ha a megadott küldési méret nagyobb, mint a lapolvasási méret, a képet a gép felnagyítja. Ha a megadott küldési méret kisebb, mint a lapolvasási méret, a képet a gép lekicsinyíti.



A küldési méret nem adható meg, ha a [Hosszú mér.] lett kiválasztva lapolvasási méretként, vagy ha a lapolvasási méret számértékekkel lett megadva.

1

Kattintson a [Részletes] gombra, hogy normál módra váltson.

[EGYSZERŰ MÓD \(5-6. oldal\)](#)

2

Kattintson a [Eredeti] gombra.

3

Kattintson a [Küldési Méret] gombra.

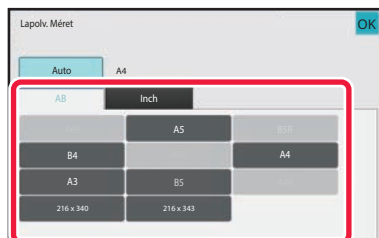
4

Érintse meg a kívánt küldési méret gombját.

Ha végzett a beállításokkal, akkor kattintson a **OK** gombra.



A "Lapolv. Méret" beállításnál megadott papírmérettől függően a "Küldési Méret" esetében előfordulhat, hogy egyes méreteket nem lehet kiválasztani. A "Küldési Méret" esetében elérhetetlen méretek gombjaira nem lehet kattintani.



5

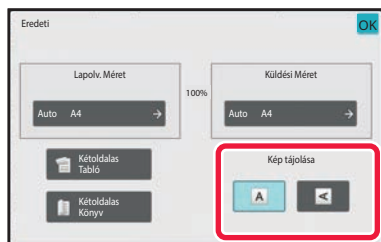

Érintse meg az elhelyezett eredeti tájolásának megfelelő [Kép tájolása] gombot.

Ha ez a beállítás helytelen, megtörténhet, hogy nem megfelelő képet fog elküldeni.

Ha végzett a beállításokkal, akkor koppintson a **OK** gombra.



A kép tájolásának alapértelmezett beállítása:

A "Beállítások (rendszergazda)" pontban válassza a [Rendszerbeállítások] → [Kép Küldési Beállítások] → [Közös beállítások] → [Feltétel Beállítások] → [Kép tájolása] lehetőséget.



Az eredeti kicsinyítéséhez vagy nagyításához használt arány a "Lapolv. Méret" és a "Küldési Méret" között jelenik meg.



A MEGVILÁGÍTÁS MÓDOSÍTÁSA

A megvilágítás az eredeti sötét árnyalatának függvényében módosítható.



Ha az automatikus dokumentumadagolót használja, a lapolvasás megkezdése után a megvilágítási beállítást már nem módosíthatja. (Ha azonban az "Egyéb" menüben a "Fel. összeáll." vagy a "Beállítás előnézete" opciót használja, a megvilágítás minden alkalommal módosítható, amikor új eredeti sorozatot helyez a gépbe.)

Megvilágítási beállítások

Megvilágítás	JavaSlat	
Auto	Ez a beállítás automatikusan beállítja a megvilágítást az eredeti világos és sötét részeihez.	
Kézi	1-2	Válassza ki ezt a beállítást, ha az eredeti sötét szövegből áll.
	3	Válassza ki ezt a beállítást, ha az eredeti normál (nem sötét és nem világos).
	4-5	Válassza ki ezt a beállítást, ha az eredeti világos szövegből áll.

1

Az [Megvilágítás] gomb megnyomása után érintse meg a [Kézi] gombot.

2



Állítsa be a megvilágítást a csúszka vagy a   segítségével.

A beállítás után érintse meg a  gombot.



Ha az [Auto] van kiválasztva, akkor a gép a megvilágítást "3"-ra állítja be.



A FELBONTÁS MÓDOSÍTÁSA

A felbontás az eredeti jellemzőinek megfelelően adható meg, például hogy fénykép-e vagy szöveg, mekkora a szövegméret, és mennyire sötét a kép.

Felbontási beállítások

Felbontás	Javaslat
Normál	Válassza ezt a beállítást, ha az eredeti normál méretű szövegből áll (mint például a szöveg ebben a kézikönyvben).
Finom	Ezt a beállítást akkor válassza, ha az eredeti kisméretű szöveget vagy finom vonalakkal álló grafikont tartalmaz. Az eredeti a [Normál] beállításhoz tartozó felbontás kétszeresével kerül beolvasásra.
Szuperfinom	Ezt a beállítást akkor válassza, ha az eredeti bonyolult képeket vagy grafikonokat tartalmaz. Ezzel a [Finom] beállításnál is jobb minőségű kép készíthető.
Ultrafinom	Ezt a beállítást akkor válassza, ha az eredeti bonyolult képeket vagy grafikonokat tartalmaz. Ez a beállítás biztosítja a legjobb képminőséget. Az adatküldés azonban a többinél tovább tart.
Féltónusú	Válassza ezt a beállítást, ha az eredeti fénykép vagy színes fokozatokból áll (például színes eredeti). Ez a beállítás tisztább képet hoz létre mint a [Finom], [Szuperfinom], [Ultrafinom] beállítások önmagukban. A Féltónusú funkció [Normál] beállítás mellett nem használható.



- Ha az automatikus dokumentumadagolót használja, a felbontási beállítás a lapolvasás megkezdése után nem módosítható. (Ha azonban az "Egyéb" menüben a "Fel. összeáll." vagy a "Beállítás előnézete" opciót használja, a felbontás minden alkalommal módosítható, amikor új eredeti sorozatot helyez a gépbe.)
- Amikor [Ultrafinom], [Szuperfinom] vagy [Finom] felbontással küld faxot, az alacsonyabb felbontásban érkezhethet meg, ha a fogadófax nem rendelkezik az adott felbontással.

1 Koppintson a [Felbontás] gombra.

1

2

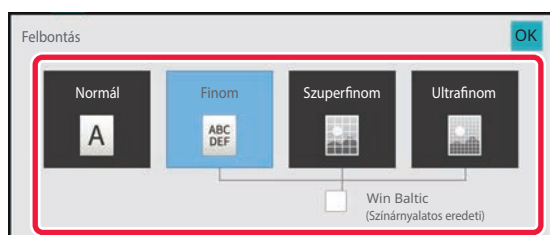

Érintse meg a kívánt felbontás gombját.

Ha az eredeti egy fénykép vagy színfokozatokkal ellátott kép (mint egy színes eredeti), és a [Finom], [Szuperfinom], vagy [Ultrafinom] beállításokkal létrejött képnél tisztább képet kíván létrehozni, állítsa a [Féltónusú] jelölőnégyzetet értékűre.

A Féltónusú funkció [Normál] beállítás mellett nem használható.

Ha végzett a beállításokkal, akkor koppintson a **OK** gombra.



FAX FOGADÁSA

FAX FOGADÁSA

Ez a fejezet azokat a lépéseket ismerteti, amelyekkel az egyszerű mód kezdőképernyőjéről megadhatja a rendeltetési helyet.

[EGYSZERŰ MÓD \(5-6. oldal\)](#)

FAX AUTOMATIKUS FOGADÁSA

Ha a fogadási üzemmód értéke "Automatikus Fogadás", a gép automatikusan fogad és nyomtat faxokat.



- Amikor a faxfogadás folyamatban van, egy adott átvitel késleltethető ha az átvitelt memóriából történő átviteli módban végzi.

[FAXKÜLDÉSI ELJÁRÁSOK \(5-26. oldal\)](#)

- A tájékoztató lámpa a faxfogadás kezdetétől a nyomtatás befejezéséig villog. Ha a nyomtatás a feladatválasztóra (felső tálcá) történik, a kijelző addig villog, amíg a nyomtatás befejeződött, és a papírokat eltávolítja a kimeneti tálcáról.
- A beérkező faxok kinyomtatása érdekében gondoskodjon róla, hogy mindig legyen megfelelő papír a gép papírfiókjaiban. Nem szükséges az A4 (8-1/2" × 11") és B5 (5-1/2" × 8-1/2") méretű papír elhelyezése függőleges () és vízszintes () tájolásban is. A tájolást a gép automatikusan elvégzi, amikor a faxokat fogadja. Ha A4 (8-1/2" × 11") méretűnél kisebb a beérkező fax, a nyomtatáskor választott papírméret a tájolásától (függőleges vagy vízszintes) függően, amivel a feladó az eredetit elhelyezte eltérő lehet.
- Ha a nyomtatási folyamat, például másolás vagy adatok nyomtatása befejeződött, a fogadott adatok kinyomtatása előtt az első fenntartott nyomtatási feladatot végzi el a gép.
- A fogadott faxok nem kerülnek kinyomtatásra, ha a gép valamilyen hiba, például papírhiány, festékhiány vagy papírelakadás miatt nem képes nyomtatni. A hiba megszüntetése után a faxokat a gép automatikusan kinyomtatja. (Ha a papír kifogyott, tegyen be papírt, majd koppintson az **OK** gombra a kezelőpanelen.
- A fax aktuális vételi módját a képernyő felső részén a rendszer területen ellenőrizheti.



- **Váltás az automatikus fogadási és kézi fogadási módok között:**

Válassza a [Rendszerbeállítások] lehetőséget a "Beállítások (rendszergazda)" → [Kép Küldési Beállítások] → [Fax adat fogadás/továbbítás (Kézi)] → [Fax Beállítások] → [Fogadási beállítások] pontban.

- **Megkülönböztető csengés észlelés**

Ha több telefonszám van a telefonvonalához rendelve, a hívott számot a csengőhang alapján azonosíthatja. Haz egyik számot hanghívásokhoz, a másik számot faxok számára használja, a csengőhang alapján megállapíthatja, hogy milyen típusú hívás érkezett. A faxszámnak megfelelő csengőhang beállításával beállíthatja a gépet, hogy automatikusan fogadja a faxot, ha a faxszámot hívják.

A "Beállítások (rendszergazda)" menüben válassza a [Rendszerbeállítások] → [Kép Küldési Beállítások] → [Fax Beállítások] → [Alapértelmezett Beállítások] → [Megkülönböztető Csengés Észlelés] lehetőséget.



1

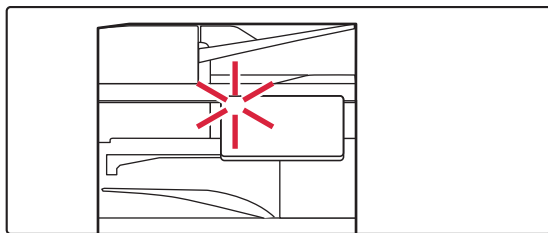

A gép cseng, majd automatikusan megkezdődik a faxfogadás.

A fogadás kezdetekor a tájékoztató lámpa fehéren villog. A fogadás végén hangjelzést hall.

2

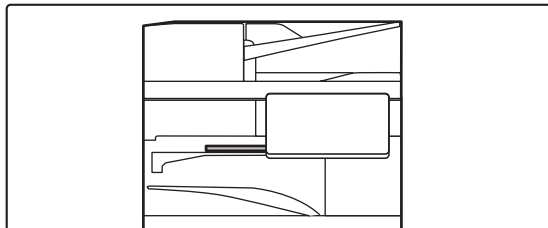

A faxok automatikusan kinyomtatásra kerülnek.

A nyomtatás befejezésekor a tájékoztató lámpa kikapcsol. A leválogatóba (felső tálca) történő kirakás esetén addig villog, amíg el nem távolítja a nyomtatokat.



Ha PIN-kód beviteli képernyő jelenik meg:

A fogadott faxadatok kinyomtatásához adja meg a regisztrált PIN-kódot. A megfelelő PIN-kódot megadva a fogadott faxot a berendezés kinyomtatja.

[PIN-KÓDDAL VÉDETT FAX NYOMTATÁSA \(Fogadott adatok nyomtatási beállításainak megőrzése\) \(5-68. oldal\)](#)

A fax vételi módjának ellenőrzése

A fax aktuális vételi módját a képernyő felső részén a rendszer területen ellenőrizheti.

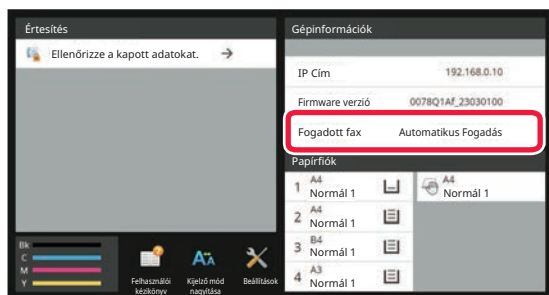



FAX MANUÁLIS FOGADÁSA

Fax az érintőképernyő (manuális) segítségével manuálisan is fogadható.



- Amikor a telefonhívásra válaszol a [Hangszóró] gombra koppint, hallhatja a hívó hangját, de válaszolni nem tud rá.
- Fogadhat faxot azután, hogy válaszolt egy hívásra egy külső telefonon. A távoli fogadás szintén használható egy fax fogadására.

[FAX FOGADÁSA HÍVÁS FOGADÁSA UTÁN A KÜLSŐ TELEFONON \(TÁVOLI VÉTEL\) \(5-120. oldal\)](#)



Váltás az automatikus fogadási és kézi fogadási módok között:

Válassza a [Rendszerbeállítások] lehetőséget a "Beállítások (rendszergazda)" → [Kép Küldési Beállítások] → [Fax adat fogadás/továbbítás (Kézi)] → [Fax Beállítások] → [Fogadási beállítások] pontban.

1

Ha a gép csenget, koppintson a [Részletes] gombra, hogy normál módra váltson, és érintse meg a [Hangszóró] gombot.

A [Hangszóró] gombot megérintve megjelenik a [Fogadás] és a

[EGYSZERŰ MÓD \(5-6. oldal\)](#)



- A hangszóró hangerejének beállításához érintse meg a < > gombot, és állítsa be a csúszkát vagy a < > gombokat.
- Ha a fogadott faxadatok kinyomtatására nem kerül sor, a faxmemória megtelhet, ami megakadályozhatja a további faxok fogadását. A funkció használatakor a fogadott adatokat a lehető leghamarabb nyomtassa ki; ne hagyja őket a faxmemóriában.

A faxmemória fennmaradó kapacitását a fax üzemmód alapképernyőjén tekintheti meg.

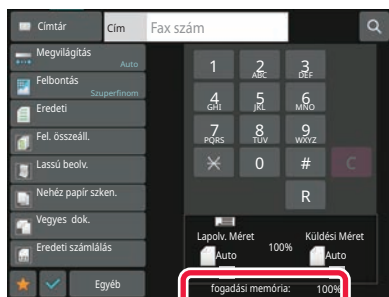

2

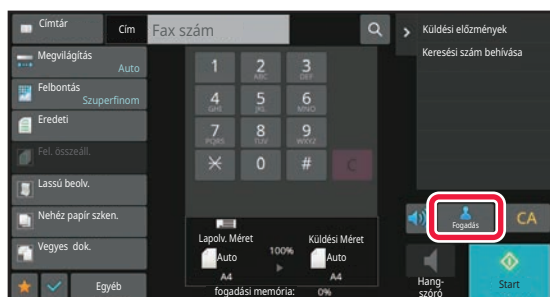

Koppintson a [Fogadás] gombra egy fax fogadásához.

A nyomtatás befejezésekor a tájékoztató lámpa kikapcsol. A leválogatóba (felső tálca) történő kirakás esetén addig villog, amíg el nem távolítja a nyomtatokat.



FOGADOTT ADATOK NYOMTATÁSA

PIN-KÓDDAL VÉDETT FAX NYOMTATÁSA (Fogadott adatok nyomtatási beállításainak megőrzése)

Ha engedélyezi ezt a beállítást, a memóriába anélkül fogadhat és tárolhat faxokat, hogy kinyomtatná őket. A faxok kinyomtatásához meg kell adni egy PIN-kódot. Ha ezt a funkciót használja, a fax beérkezésekor megjelenik egy PIN-kód beviteli képernyő az érintőpanelen.

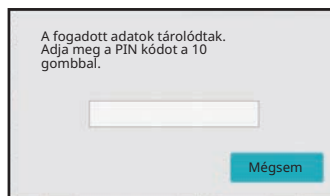

• A fogadott adatnyomat beállítása megőrzésének engedélyezése:

A "Beállítások (rendszergazda)" menüben válassza a [Rendszerbeállítások] → [Kép Küldési Beállítások] → [Közös Beállítások] → [Feltétel Beállítások] → [Fogadott adatok megőrzési beállításai] lehetőséget.

Ezek a beállítások csak akkor konfigurálhatók, ha a gép memóriájában nincsenek fogadott adatok (kivéve a titkosított vagy a köröztvény átjátszó memóriatárban lévő adatokat).

• A megjelenítési sorrend módosításának tiltása

A "Beállítások (rendszergazda)" menüben válassza a [Rendszerbeállítások] → [Kép Küldési Beállítások] → [Közös Beállítások] → [Feltétel Beállítások] → [A megjelenítési sorrend módosításának tiltása] lehetőséget.

Letiltja a megjelenítési sorrend módosítását (keresési szám sorrend, emelkedő, csökkenő).

Beállítást követően a megjelenítés sorrendjét nem lehet módosítani. A megjelenítés sorrendje úgy marad érvényben, ahogyan azt a beállításkor engedélyezték.

Fontos információk a funkció használatához

Ha a fogadott faxadatokat nem nyomtatja ki, ill. nem törli, a faxmemória megtelik, és a készülék nem képes újabb faxok fogadására. A funkció használatakor a fogadott adatokat a lehető leghamarabb nyomtassa ki; ne hagyja őket a faxmemóriában.

A faxmemória fennmaradó kapacitását a fax üzemmód alapképernyőjén tekintheti meg.

Ha kevés hely marad a faxmemóriában a "A manuális fogadás le van tiltva. Mert megtelt a memória." jelenik meg az érintőképernyőn.



• A fogadott faxok megőrződnek a memóriában attól függetlenül, hogy automatikusan vagy manuálisan érkeztek-e.

• Amikor a fogadott adatokat másik gépre továbbítja, a memóriában tárolt adatok is továbbítódnak. Ekkor ugyanaz a PIN-kód beviteli képernyő jelenik meg, mint nyomtatás esetén. A továbbítás nem történik meg, amíg meg nem adja a PIN-kódot.



Nyomtatás előtt az érintőpanelen ellenőrizheti a fogadott adatok képét.

[A KÉP ELLENŐRZÉSE NYOMTATÁS ELŐTT \(5-71. oldal\)](#)



Ha a számgombok segítségével megadja az előzőleg beprogramozott négyjegyű PIN-kódot, megkezdődik a nyomtatás. A [Törlés] gombra kattintva bezárja a PIN-kód beviteli képernyőjét. Akkor jelenik meg újra, ha megérinti a  ikont, illetve üzemmódot vált. A kezelőpanelen villog az "adatok a memóriában" gomb.



- **A fogadott adatok listájának megjelenítése a PIN-kód megadása után:**

A "Beállítások (rendszergazda)" menüben válassza a [Rendszerbeállítások] → [Kép Küldési Beállítások] → [Közös Beállítások] → [Feltétel Beállítások] → [Beállítás előnézete] → [Fogadott adatok ellenőrzési beállítása] lehetőséget.

- **A fogadott adatok továbbítása egy másik készülékre:**

A "Beállítások (rendszergazda)" menüben válassza az [Rendszerbeállítások] → [Kép Küldési Beállítások] → [Bejövő útvonal (Továbbítás/Tárolás) beállítások] lehetőséget.



FOGADOTT ADATOK KINYOMTATÁSA MEGHATÁROZOTT IDŐBEN

Elkezdheti a kapott adatok nyomtatását egy meghatározott időpontban.

A stressz-mentes nyomtatás érdekében, kerülendő nagy oldalszámok nyomtatása a nap folyamán csúcsidőben, és amikor nincs sürgősen szükség a nyomtatásra.

Például, ha a nap folyamán kapott adatok nyomtatását 20:00 órára állítja be, a beérkező adatok nem lesznek azonnal kinyomtatva, és a nyomtatás 20:00 órakor automatikusan elindul.

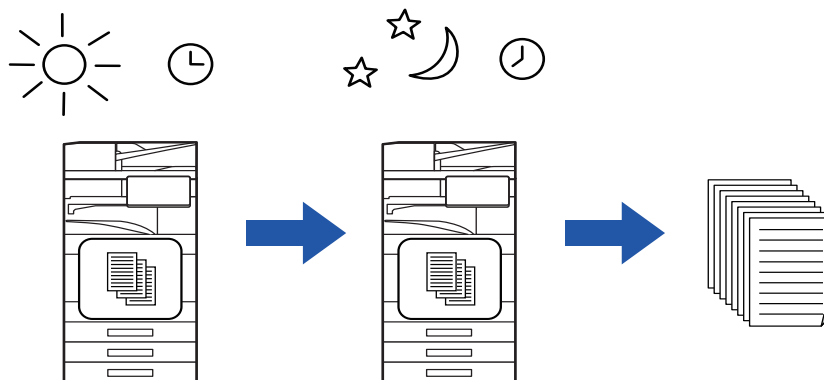

- A nyomtatott adat automatikusan törlődik a memóriából.
- Ha a készüléket a megadott időben kapcsolják ki, a nyomtatás a készülék bekapcsolásakor fog kezdni.
- Ez a funkció akkor használható, ha a "Beállítások (rendszergazda)" - [Rendszerbeállítások] → [Kép Küldési Beállítások] → [Közös Beállítások] → [Feltétel Beállítások] → [Beállítás előnézete] → [Fogadott adatok ellenőrzési beállítása] engedélyezve van.



Ha a Fogadott adatnyomat beállításának megőrzése engedélyezett, ez a funkció nem használható.



• Fogadott adatok nyomtatása meghatározott időben:

A "Beállítások" pontban válassza a [Rendszerbeállítások] → [Kép Küldési Beállítások] → [Közös Beállítások] → [Feltétel Beállítások] → [Fogadott adatok időzített kiadása] lehetőséget.

Ha a "Jelszó módosítása" vagy a "Fogadott adatok megőrzési beállításai" opció beállítása , a jelszóbeviteli mező szürkén jelenik meg.

• A fogadott adatnyomat beállítása megőrzésének letiltása:

A "Beállítások (rendszergazda)" menüben tiltsa le ezt a funkciót a [Rendszerbeállítások] → [Kép Küldési Beállítások] → [Közös Beállítások] → [Feltétel Beállítások] → [Fogadott adatok megőrzési beállításai] elem segítségével.



A KÉP ELLENŐRZÉSE NYOMTATÁS ELŐTT

Nyomtatás előtt ellenőrizze a fogadott adatok képét az érintőpanelen.

Ez a funkció akkor használható, ha a "Beállítások (rendszergazda)" - [Rendszerbeállítások] → [Kép Küldési Beállítások] → [Közös Beállítások] → [Feltétel Beállítások] → [Beállítás előnézete] → [Fogadott adatok ellenőrzési beállítása] engedélyezve van*.

* Az alapértelmezett gyári beállítás szerint le van tiltva.

Fontos információk a funkció használatához

Ha a fogadott faxadatokat nem nyomtatja ki, ill. nem törli, a faxmemória megtelik, és a készülék nem képes újabb faxok fogadására. A funkció használatakor a fogadott adatokat a lehető leghamarabb nyomtassa ki; ne hagyja őket a faxmemóriában.

A faxmemória fennmaradó kapacitását a fax üzemmód alapképernyőjén tekintheti meg.

Adatok fogadásakor a  ikon látható a képernyő felső részén.

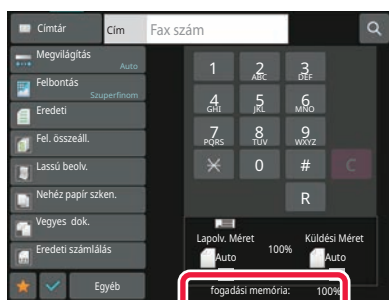

A fogadott adatok méretétől függően előfordulhat, hogy az ellenőrző kép egy része nem jelenik meg az érintőpanel képernyőjén.

A fogadott adatlista a feladat állapota képernyőn is látható, amely akkor jelenik meg, ha a feladat állapot kijelzőre koppint.

A fogadott adatlistából a fogadott adatokat továbbíthatja, törölheti vagy mentheti is.

[FOGADOTT ADATOK KÉZI TOVÁBBÍTÁSA \(5-81. oldal\)](#)

[FOGADOTT ADATOK MENTÉSE \(5-83. oldal\)](#)

1

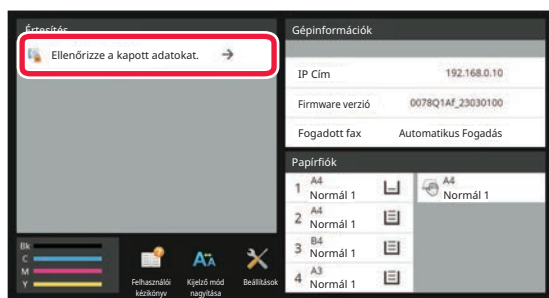

A Rendszeradatokban koppintson a [Ellenőrizze a kapott adatokat.] pontra.

Megjelenik a fogadott adatok listája.



A fogadott adatok listáját úgy is megjelenítheti, hogy a feladatállapot kijelzőre, majd a Feladatállapot képernyő műveleti panelén a [Fogadott adatok ellenőrzése] gombra koppint.



2

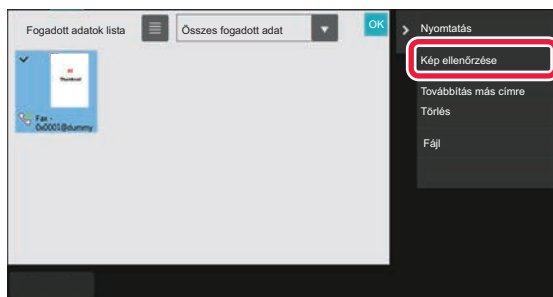

Érintse meg az ellenőrizni kívánt fogadott adat gombját, majd pedig a [Kép ellenőrzése] gombot a kezelőpanelen.

Megjelenik a fogadott adatok képe.



- Érintse meg a ☰ ikont a fogadott adatok listájának megjelenítéséhez. A listanézet vagy a bélyegkép nézet a beállítás módtól függően módosítható.
- A fogadott kép törléséhez koppintson a [Törlés] gombra a műveleti panelen.
- A fogadott kép törléséhez koppintson a [Továbbítás más címre] gombra a műveleti panelen.
[FOGADOTT ADATOK KÉZI TOVÁBBÍTÁSA \(5-81. oldal\)](#)
- A fogadott kép mentéséhez koppintson a [Fájl] gombra a kezelőpanelen.
[FOGADOTT ADATOK MENTÉSE \(5-83. oldal\)](#)
- A feladó faxszámának "Számbeállítás engedélyezése/tiltása" számként való tárolásához érintse meg a [Regisztrálás levélszemét fakként] gombot, és a megerősítő üzenet képernyőn érintse meg a [OK] gombot. Adjon meg egy küldő faxszámot a "Számbeállítás engedélyezése/tiltása" pontban a "Beállítások (rendszergazda)" menüben, válassza ki a [Rendszerbeállítások] → [Kép Küldési Beállítások] → [Fax Beállítások] → [Fogadási beállítások] → [Számbeállítás engedélyezése/tiltása] pontot.

3

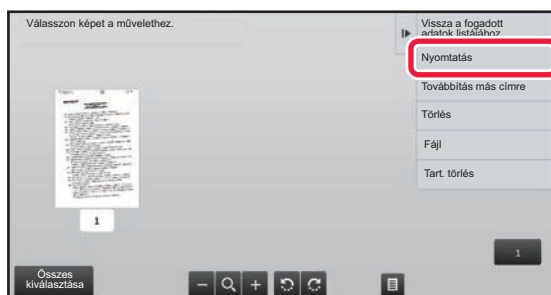

Koppintson a nyomtatni kívánt képre, majd a [Nyomatás] gombra a műveleti panelen.

A gép megkezdí a kép nyomtatását.

- [Összes old. kijelölése]:
Az összes megjelenített kép kiválasztása.
- [Összes old. feloldása]:
Az "Összes old. kijelölése" által kiválasztott összes kép törlése.
- + / - :
Kép nagyítása vagy kicsinyítése.
- ↺ / ↻ :
Kép elforgatása az óramutató járásával ellentétesen vagy azzal megegyezően.



- Az előnézeti kép az érintőpanel számára kép. Ez nem egyezik meg a nyomtatott képpel.
- A kép nem kívánt területének törléséhez koppintson az [Tart. törlés] gombra. A Megadott tartomány törlése képernyőn jelölje ki a képen a törölni kívánt területeket.
- A fogadott kép törléséhez koppintson a [Továbbítás más címre] gombra a műveleti panelen.
[FOGADOTT ADATOK KÉZI TOVÁBBÍTÁSA \(5-81. oldal\)](#)
- A fogadott kép mentéséhez koppintson a [Fájl] gombra a kezelőpanelen.
[FOGADOTT ADATOK MENTÉSE \(5-83. oldal\)](#)



FOGADOTT ADATOK TOVÁBBÍTÁSA

Ez a fejezet azokat a lépéseket ismerteti, amelyekkel az egyszerű mód kezdőképernyőjéről megadhatja a rendeltetési helyet.

[MÓDVÁLTÁS \(2-11. oldal\)](#)

FOGADOTT FAXOK TOVÁBBÍTÁSA (FAX ADATOK TOVÁBBÍTÁSA)

Ha a gép nem tud nyomtatni, mert kifogyott a papír vagy a festék, a fogadott faxok továbbíthatók egy másik előzetesen tárolt fax gépre. Tároljon egy címzettet a [\[Küldési beállítások \(9-110. oldal\)\]](#) kiválasztásával a Beállítás módban.

Amikor a készülék adatot fogad, a tájékoztató lámpa fehéren villog.

Ez a funkció kényelmes egy irodában vagy munkahelyen, ahol két vagy több telefonvonal van, és egy másik faxgép csatlakozik egy másik telefonvonalra.

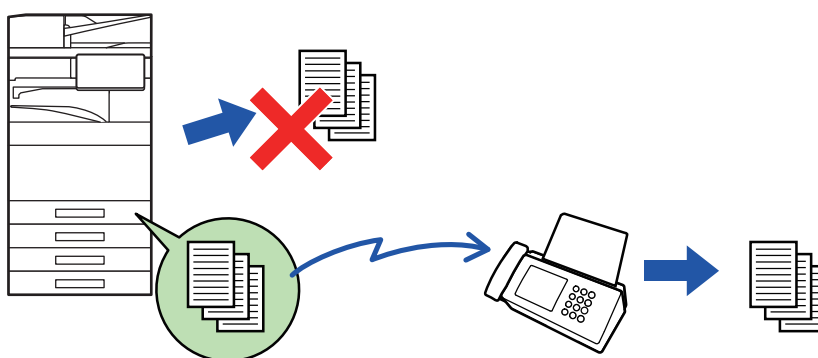

- Ha továbbítás közben egy fax néhány oldalát sikerült kinyomtatni, a gép csak azokat az oldalakat továbbítja, amelyeket még nem tudott kinyomtatni.
- A továbbított fax faxküldési feladattá válik. Ha az átvitel nem történik meg, mert például törölte a küldést vagy hiba lépett fel, a fax mindaddig a készülék memóriájában marad, amíg ki nem lehet nyomtatni.
- A gép a fogadott faxokat mind továbbítja. Figyelem: A fogadott és az F-kód memóriatárban tárolt faxok nem továbbíthatók.
- Ha az [OK] gombra koppintást követően megjelenik a PIN-kód megadására szolgáló képernyő, akkor engedélyezve van a "Fogadott adatok megőrzési beállításai". A továbbítás megkezdéséhez a számgombokkal írja be a PIN-kódot.

[PIN-KÓDDAL VÉDETT FAX NYOMTATÁSA \(Fogadott adatok nyomtatási beállításainak megőrzése\) \(5-68. oldal\)](#)



1

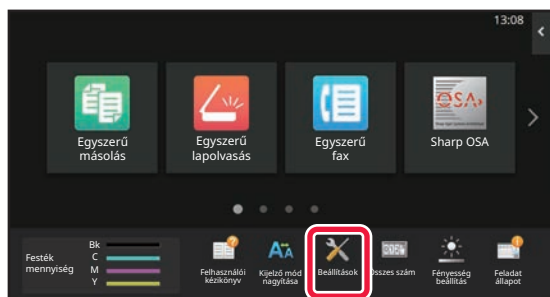

Győződjön meg arról, hogy a tájékoztató lámpa fehéren villog, és koppintson a [Beállítások] gombra a kezdőképernyőn.

2

Koppintson a [Rendszerbeállítások] → [Kép Küldési Beállítások] → [Fax adat fogadás/továbbítás (Kézi)] gombra.

3

Érintse meg az [Végrehajt] billentyűt a [Fogadott adatok továbbítása] menüpontban a továbbítás megkezdéséhez.



Ha megjelenik a PIN-kód megadására szolgáló képernyő, akkor aktív a "Fogadott adatok megőrzési beállításai" opció. A továbbítás megkezdéséhez a számgombokkal írja be a PIN-kódot.

[PIN-KÓDDAL VÉDETT FAX NYOMTATÁSA \(Fogadott adatok nyomtatási beállításainak megőrzése\) \(5-68. oldal\)](#)



FOGADOTT ADATOK TOVÁBBÍTÁSA ELŐRE BEÁLLÍTOTT RENDELTETÉSI HELYEKRE (BEJÖVŐ ÚTVONAL BEÁLLÍTÁSOK)

A fogadott faxokat a készülék automatikusan továbbküldi egy faxszámra, Internet faxcímrre, e-mail címre, fájlkiszolgáló címre, számítógépcímre vagy hálózati mappa címére. A fogadott adatok nyomtatás nélkül küldhetők tovább a megadott rendeltetési helyekre.

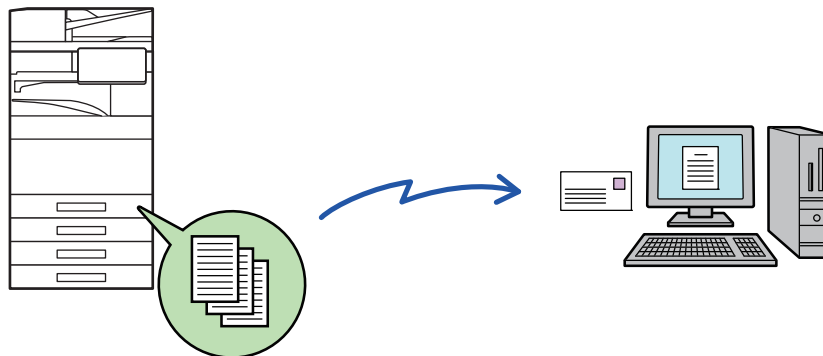

Minden továbbítási beállítást konfiguráljon a fogadott faxok esetén (Web változat) Beállítás módban. A beállítás mód (webes verzió) elérésének módja a Gyorsindítási útmutatóban olvasható.

A következő ismertető azt feltételezi, hogy a beállítás mód (webes verzió) elérése rendszergazdai jogosultsággal történt.



Az egyes továbbítási táblázatok esetében gyorsan beállítható, hogy a készülék továbbítsa vagy ne továbbítsa az adatokat.

"Beállítások (rendszergazda)" - [Rendszerbeállítások] → [Kép Küldési Beállítások] → [Bejövő útvonal (Továbbítás/Tárolás) beállítások] → [Adminisztrációs beállítások] → [Bejövő útválasztás], pontban kattintson az [Engedélyezés]/[Letiltás] elemre minden egyes továbbítási táblázat esetén.



- Ez a funkció bizalmas fogadással beérkezett faxoknál nem használható.
- Ha az ezzel a funkcióval továbbított faxot a továbbítás rendeltetési helyén kinyomtatják, a fogadás dátuma és ideje nem nyomtatható a faxra. (A "Fogadás dátum és idő nyomtatás" le van tiltva.)
- A készülék a fogadott adatokat nem továbbítja a megadott címben regisztrált hiperhivatkozásokra.
- Közvetlen SMTP-cím nem adható meg továbbítási címként.



1

A "Beállítások (webes felület)" menüben kattintson az [Rendszerbeállítások] → [Kép Küldési Beállítások] → [Bejövő útvonal (Továbbítás/Tárolás) beállítások] → [Adminisztrációs beállítások] pontra.

2

Az "Bejövő útválasztás" pontban válassza ki az [Engedélyezés] opciót, majd kattintson a [Benyújtás] gombra.



A rendszergazdai jogosultsággal nem rendelkező felhasználók számára ezen a képernyőn megtilthatja a továbbítási táblázatok mentését, szerkesztését és törlését, valamint a használni kívánt táblázat megadását. Ehhez a következő elemek jelölőnégyzeteit így kell beállítani:

- A továbbítási táblázat rögzítésének tiltása
 - Továbbküldési táblázat változtatásának/törlésének letiltása
 - Továbbítási feltételek módosításának letiltása
- A [Nyomtatási stílus beállítása] alatt adja meg, hogy a bejövő útválasztás engedélyezése esetén a gép kinyomtassa-e a továbbítandó faxokat. A beállítások befejezése után feltétlenül kattintson a [Benyújtás] gombra.
- [Mindig Nyomtat]: A fogadott adatokat mindig kinyomtatja a továbbítás előtt.
 - [Print at Error]: A továbbítást megakadályozó hiba esetén kinyomtatja a fogadott adatokat.
 - [Mentés csak hiba esetén]: A továbbítást megakadályozó hiba esetén elmenti a fogadott adatokat. A mentett adatok esetében ellenőrizhető a hiba címe és az adatok újra elküldhetők. A [Lapolvasás] vagy [Fax] fülből, érintse meg a kezelőpanel [Hiba panel ellenőrzése] gombját.

3

Kattintson a "Beállítások (webes felület)" [Bejövő útvonal (Továbbítás/Tárolás) beállítások] menüjének [Küldő címének regisztrálása] pontjára.

4

Írja be a feladó címét vagy faxszámát a megfelelő, "Internet Fax cím" vagy "Fax szám" mezőbe, majd kattintson az [Hozzáadás a listához] gombra.

A megadott cím bekerül a "Megadandó cím" listába. Írja be a címet közvetlenül (legfeljebb 1500 karakter), vagy a [Globális címkeresés] gombra kattintva válassza ki a címet a globális címtárból. Több feladó címének vagy több faxszámnak a tárolásához ismétlje meg ezeket a lépéseket.



- Ha csak adott címekről érkező faxokat kíván továbbítani, tárolja el a kívánt feladók címeit. Az itt tárolt feladó címek a továbbítási táblázat tárolásakor egy listából kiválaszthatók.
- Legfeljebb 500 feladó száma/címe tárolható.
- Felvitt cím törléséhez a "Megadandó cím" listából válassza ki a címet, majd kattintson a [Törlés] gombra.



5

Ha befejezte a címek hozzáadását, kattintson a [Benyújtás] gombra.

6

Kattintson a [Bejövő útvonal beállítások] lehetőségre a "Beállítások (webes felület)" menü [Bejövő útvonal (Továbbítás/Tárolás) beállítások] pontjában, majd kattintson az [Hozzáadás] gombra.

7

Adjon meg egy "Táblázat neve" táblázatnevet.

8

Válassza ki, hogy mely feladók faxait szeretné továbbítani.

- Az összes fogadott adat továbbításához válassza ki az [Összes fogadott adatok továbbítása] lehetőséget.
- Ha azt szeretné, hogy a gép csak bizonyos feladóktól érkező faxokat továbbítson, válassza ki az [Fogadott adatok továbbküldése csak a megadott küldőktől.] lehetőséget. Ha azt szeretné, hogy a gép csak bizonyos feladóktól érkező faxokat ne továbbítson, válassza ki az [Fogadott adatok továbbküldése mindenkitől, kivéve a megadott küldők.] lehetőséget. A listából válassza ki a megfelelő feladókat, majd kattintson a [Hozzáadás] gombra.



Ha a "Küldő címének beállítása" listából választja ki a feladókat, a billentyűzet [Shift] vagy [Ctrl] gombjának segítségével több feladót is kiválaszthat.

9

Válassza ki a továbbítási feltételeket.

- Ha mindig szeretné továbbítani a fogadott adatokat, válassza ki a [Mindig továbbít] lehetőséget.
- A [Fogadott adatok továbbküldése csak adott napokon.], majd a kívánt nap jelölőnégyzetét () kiválasztva adja meg, hogy a gép mely napon és időpontban továbbítsa a fogadott adatokat. Az időpont megadásához válassza ki a [Továbbítási idő beállítása] jelölőnégyzetet () , majd adja meg az időpontot.



Egy továbbítási táblázathoz legfeljebb három továbbítási nap és időpont beállítást lehet megadni, illetve minden beállított időponthoz egy továbbítási rendeltetési helyet lehet beállítani. A beállítások konfigurálásánál egy-egy beállítás eléréséhez a [Továbbítási feltétel] fülelt használhatja.



10

Válassza ki a fájlformátumot.

A formátum minden egyes továbbítási címhez beállítható (a táblázat 1., 2. és 3. továbbítási címéhez is).



- Előfordulhat, hogy a TIFF formátumban továbbított képek bizonyos fogadási környezetben nem jelennek meg helyesen. Ilyen esetben módosítsa a fájlformátumot PDF-re.
- Ha címzettként internet fax címet választ ki, az adatokat a gép a megadott fájlformátumtól függetlenül TIFF-ként továbbítja.
- Ha címzettként fax számot választ ki, a gép figyelmen kívül hagyja a fájlformátumot.

11

A címtárból válassza ki a címzettet.

A gép címtárból több regisztrált címet vagy telefonszámot is megadhat.

Az 1., 2. és 3. címzethez összesen legfeljebb 1000 címzettet vehet fel.

Ha a címzetteket a címtárból választja ki, legfeljebb 1000 címzettet regisztrálhat e-mail címre, és legfeljebb 400 címzettet regisztrálhat hálózati mappára, FTP/Asztal, Internet fax és fax.



Közvetlen SMTP-cím nem adható meg továbbítási címként.

12

Írja be közvetlenül a címzettet, majd adja meg a címzettet.

- Szükség szerint adja meg az információt.
- Közvetlenül írja be az e-mail címet, az internet fax címet, a közvetlen SMTP-címet vagy a fax számot, majd koppintson a [Hozzáadás] gombra.
- E-mail cím vagy fax szám megadásához a globális címkeresést is használhatja.
- A fax szám megadásánál a nemzetközi levelezési módot is adja meg.
- Ha a címzetteket közvetlenül adja meg, az e-mail cím, hálózati mappa, FTP/Asztal, Internet fax és fax esetében legfeljebb 100 címzettet regisztrálhat.

13

Kattintson az [Benyújtás] elemre.

14

Kattintson a "Beállítások (webes felület)" [Bejövő útvonal (Továbbítás/Tárolás) beállítások] lehetőség [Bejövő útvonal beállítások] pontjára.



15

A továbbítási táblázatból válassza ki a [Továbbítás minden Továbbítási rendeltetési helyre.] vagy a [Továbbítás a Továbbítási feltétel alapján] opciót.

16

A továbbítási táblázatból válassza ki a [Mindig továbbít] vagy a [Fogadott adatok továbbküldése csak adott napokon.] opciót.

A továbbításra itt beállítható engedélyek a 10. lépésben beállított továbbítási feltételektől függenek.

Ha a 10. lépésben beállítottól eltérő továbbítási feltételeket szeretne alkalmazni, állítsa be a továbbítási engedélyeket.



- A bejövő útválasztás funkció használatához engedélyezze a használni kívánt továbbítási táblázatokat a tárolt táblázatok közül.
- A továbbítási táblázatok törléséhez kattintáson a megfelelő táblázat melletti jelölőnégyzetre , majd kattintson a [Törlés] gombra.

17

Kattintson az [Benyújtás] elemre.



FOGADOTT FAXOK MENTÉSE A HELYI TÁRHELYRE (BEJÖVŐ ÚTVÁLASZTÁS)

A fogadott faxok a gép helyi tárhelyére menthetők. A mentett faxok számítógépen megtekinthetők. Beállíthatja, hogy a mentett internet faxok formátuma PDF, TIFF (többoldalas) vagy TIFF (egyoldalas) legyen-e. Ezenfelül e-mailben értesítést is kaphat a tárolás eredményéről vagy a tárolási mappáról.

A fogadott faxokat a rendszer a következő könyvtárba menti:

\\MFP\faxreceive

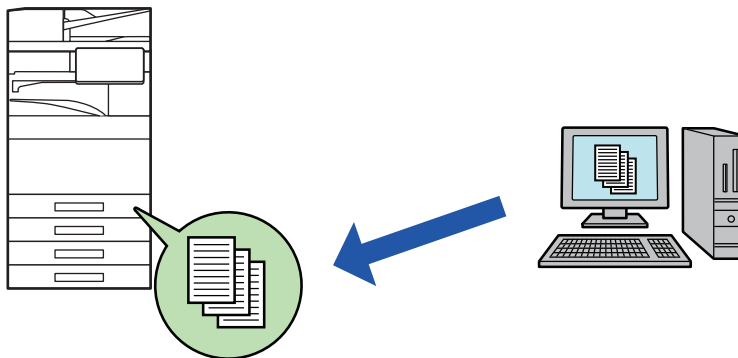

- Egy mappában legfeljebb 500 fájl tárolható fogadott adatként.
- A "faxreceive" mappa a "Beállítások a fogadott adatok tárolásához a helyi meghajtón" fájlokat tartalmazza.
- A mappát a gép automatikusan létrehozza.
- A fogadott adatokhoz tartozó fájlnev a "Beállítások a fogadott adatok tárolásához a helyi meghajtón" "Bejövő útvonal (Tárolás) beállítások" pontjának "Fájlnev beállítása" pontjában adható meg.

A fogadott faxok mentése a tárhelyre

1 A "Beállítások (rendszergazda)" menüben kattintson a [Rendszerbeállítások] → [Hálózati beállítások] → [Nyilvános mappa/NAS beállítás] pontra. (Rendszergazdai jogosultságot igényel.)

2 A "faxreceive:Tárhely használata" pontban válassza az [Engedélyezve] lehetőséget, és kattintson a [Benyújtás] gombra.



Beállítások a fogadott faxok tárhelyre mentéséhez

- 1 A "Beállítások (rendszergazda)" menüben kattintson a [Rendszerbeállítások] → [Kép Küldési Beállítások] → [Bejövő útvonal (Továbbítás/Tárolás) beállítások] → [Bejövő útvonal (Tárolás) beállítások] pontra (rendszergazda jogok szükségesek).



- A fogadott faxok és a fogadott internet faxok számítanak menthető adatnak. A bizalmas fogadású és lehívásos fogadású faxok nem menthetők.
- A fájlszámkorlát vagy más ok miatt nem menthető fogadott faxokat a rendszer beállításától függően kinyomtatja vagy a bejövő útválasztási hibatarba menti.

FOGADOTT ADATOK KÉZI TOVÁBBÍTÁSA

A fogadott faxok a fogadás után manuálisan továbbíthatók.

Ez a funkció csak akkor érhető el, ha a [Rendszerbeállítások] → [Kép Küldési Beállítások] → [Közös Beállítások] → [Feltétel Beállítások] → [Beállítás előnézete] → [Fogadott adatok ellenőrzési beállítása] opció engedélyezett a* "Beállítások (rendszergazda)" pontban.

* Az alapértelmezett gyári beállítás szerint le van letiltva.

Adatok fogadásakor a  ikon látható a képernyő felső részén.

1

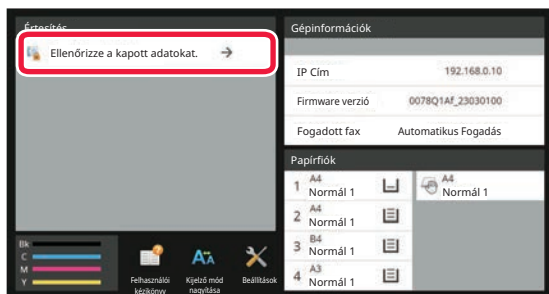

A Rendszeradatokban kattintson a [Ellenőrizze a kapott adatokat.] pontra.

Megjelenik a fogadott adatok listája.



A fogadott adatok listáját úgy is megjelenítheti, hogy a feladatállapot kijelzőre, majd a Feladatállapot képernyő műveleti panelén a [Fogadott adatok ellenőrzése] gombra kattint.



2

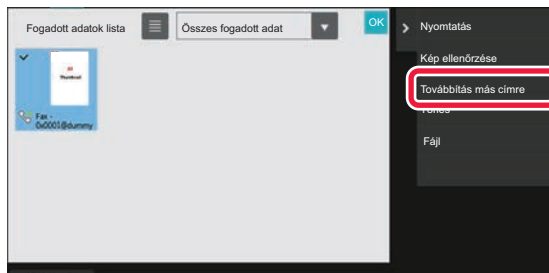

Koppintson a továbbítani kívánt fogadott adat gombjára, majd a [Továbbítás más címre] gombra.

- Érintse meg a ☰ ikont a fogadott adatok listájának megjelenítéséhez.
A listanézet vagy a bélyegkép nézet a beállítás módtól függően módosítható.
- Több fogadott adatsorozatot is kiválaszthat.



- Ha csak egyetlen fogadott adatot választ ki, a [Kép ellenőrzése] gombra koppinthat a műveleti panelen, és ellenőrizheti a képet az előnézeti képernyőn.
- A feladó faxszámának "Számbeállítás engedélyezése/tiltása" számként való tárolásához érintse meg a [Regisztrálás levélszemét faxként] gombot, és a megerősítő üzenet képernyőn érintse meg a [Tárolás] gombot.
- Adjon meg egy küldő faxszámot a "Számbeállítás engedélyezése/tiltása" pontban a "Beállítások (rendszergazda)" menüben, válassza ki a [Rendszerbeállítások] → [Kép Küldési Beállítások] → [Fax Beállítások] → [Fogadási beállítások] → [Számbeállítás engedélyezése/tiltása] pontot.

3

Válassza ki a rendeltetési helyet a Címtár képernyőről, és koppintson a [Start] gombra



FOGADOTT ADATOK MENTÉSE

Elmentheti a fogadott faxokat a dokumentumtárolási mappába.

Ez a funkció csak akkor érhető el, ha a [Rendszerbeállítások] → [Kép Küldési Beállítások] → [Közös Beállítások] → [Feltétel Beállítások] → [Beállítás előnézete] → [Fogadott adatok ellenőrzési beállítása] opció engedélyezett a* "Beállítások (rendszergazda)" pontban.

* Az alapértelmezett gyári beállítás szerint le van letiltva.

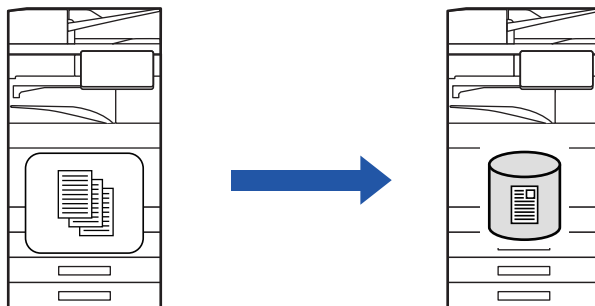

Adatok fogadásakor a ikon látható a képernyő felső részén.

1

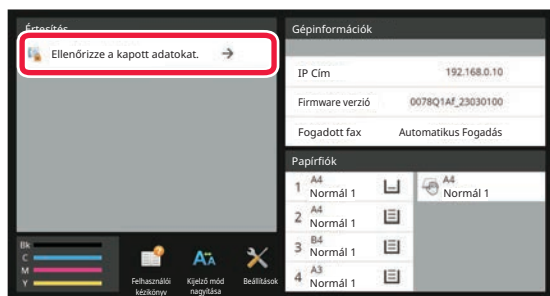

A Rendszeradatokban koppintson a [Ellenőrizze a kapott adatokat.] pontra.

Megjelenik a fogadott adatok listája.



A fogadott adatok listáját úgy is megjelenítheti, hogy a feladatállapot kijelzőre, majd a Feladatállapot képernyő műveleti panelén a [Fogadott adatok ellenőrzése] gombra koppint.

2

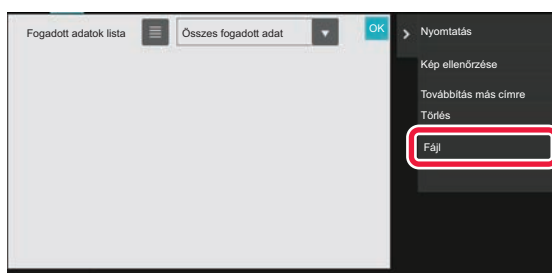

Érintse meg a menteni kívánt fogadott adat gombját, majd pedig a [Fájl] gombot a kezelőpanelen.

- Érintse meg a ikont a fogadott adatok listájának megjelenítéséhez. A listanézet vagy a bélyegkép nézet a beállítás módtól függően módosítható.
- Több fogadott adatsorozatot is kiválaszthat.



- Ha csak egyetlen fogadott adatot választ ki, a [Kép ellenőrzése] gombra koppinthat a műveleti panelen, és ellenőrizheti a képet az előnézeti képernyőn.
- A feladó faxszámának "Számbeállítás engedélyezése/tiltása" számként való tárolásához érintse meg a [Regisztrálás levélszemét faxként] gombot, és a megerősítő üzenet képernyőn érintse meg a [Tárolás] gombot. Adjon meg egy küldő faxszámot a "Számbeállítás engedélyezése/tiltása" pontban a "Beállítások (rendszergazda)" menüben, válassza ki a [Rendszerbeállítások] → [Kép Küldési Beállítások] → [Fax Beállítások] → [Fogadási beállítások] → [Számbeállítás engedélyezése/tiltása] pontot.

3

Állítsa be a fájlinformációt, és koppintson a [Mentés] gombra



EGYÉB FUNKCIÓK

GYAKORI FUNKCIÓK

Az alábbi funkciók megegyeznek a lapolvasási funkciókkal.

Részletes magyarázatot a lapolvasó/internet fax fejezetben talál.

Többképes nyomtatás: "[KÉT OLDAL KÜLDÉSE EGY OLDALKÉNT \(TÖBBOLDALAS\) \(6-107. oldal\)](#)"

Névjegykártya: "[EGY KÁRTYA MINDKÉT OLDALÁNAK BEOLVASÁSA EGYETLEN LAPRA \(KÁRTYAKÉP\) \(6-113. oldal\)](#)"

Fel. összeáll.: "[NAGYSZÁMÚ EREDETI BEOLVASÁSA EGYSZERRE \(EGYESÍTÉS\) \(6-127. oldal\)](#)"

Vegyes méretű eredeti: "[VEGYES MÉRETŰ EREDETIK BEOLVASÁSA \(VEGYES MÉRETŰ EREDETI\) \(6-110. oldal\)](#)"

Duplaold beolv.: "[EREDETI BEOLVASÁSA KÉT KÜLÖN OLDALKÉNT \(DUPLA OLDAL BEOLVASÁSA\) \(6-130. oldal\)](#)"

Könyv felosztás: "[BROSÚRA OLDALAKRA BONTÁSA ÉS AZ OLDALAK ELKÜLDÉSE EGYMÁS UTÁN \(KÖNYVFELOSZTÁS\) \(6-133. oldal\)](#)"

Törlés: "[ÁRNYÉK TÖRLÉSE A KÉP SZÉLÉN \(TÖRLÉS\) \(6-145. oldal\)](#)"

Lassú beolv.: "[VÉKONY EREDETI BEOLVASÁSA \(LASSÚ BEOLVASÁS\) \(6-149. oldal\)](#)"

Nehéz papír beolvasás: "[NEHÉZ EREDETI BEOLVASÁSA \(NEHÉZ PAPIR BEOLVASÁSA\) \(6-151. oldal\)](#)"

Eredeti szám: "[BEOLVASOTT EREDETI LAPOK SZÁMÁNAK ELLENŐRZÉSE TOVÁBBÍTÁS ELŐTT \(EREDETI SZÁMLÁLÓ\) \(6-156. oldal\)](#)"

Időzítő: "[KÜLDÉS INDÍTÁSA MEGADOTT IDŐBEN \(IDŐZÍTETT KÜLDÉS\) \(6-163. oldal\)](#)"



FAX MŰVELETEK TÁROLÁSA (PROGRAM)

Ez a funkció együttesen programként tárol különböző beállításokat. A tárolt program egy egyszerű művelettel behívható.

Például tételezzük fel, hogy A4 (8-1/2" × 11") méretű dokumentumokat olvas be és küld szét havonta egyszer különböző régiókban található leányvállalatoknak.

(1) Ugyanazokat a dokumentumokat faxolja el minden leányvállalatnak.

(2) Papírmegtakarítási célból két dokumentumoldalt egy oldalon faxol el.

(3) A dokumentumok szélein lévő foltok a küldés előtt törlődnek

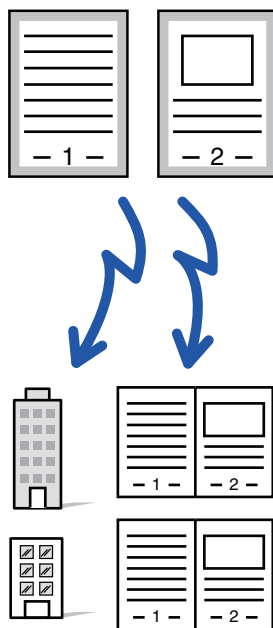

Ha nem tárolt munkaprogramot	Ha tárolt munkaprogramot
<p>Adja meg az egyes leányvállalatok faxszámát.</p> <p style="text-align: center;">↓</p> <p>Adja meg a Többoldalas beállítást.</p> <p style="text-align: center;">↓</p> <p>Adja meg a Törlés beállítást.</p> <p style="text-align: center;">↓</p> <p>Koppintson az [Start] gombra. Végezze el az eredeti beolvasását és elküldését.</p>	<p>Hívja be a regisztrált programot.</p> <p style="text-align: center;">↓</p> <p>Koppintson a [Start] gombra. Végezze el az eredeti beolvasását és elküldését.</p>
<p>Meglehetősen sok időt vesz igénybe a dokumentumok elküldése minden hónapban, mert a fenti beállításokat ki kell választani. Ráadásul időnként hibák keletkeznek a beállítások kiválasztásakor.</p>	<p>Tárolt program esetén a beállításokat egyszerűen kiválaszthatja a program gombjának megnyomásával. Továbbá a továbbítás a tárolt beállításoknak megfelelően zajlik, így nincs hibalehetőség.</p>



• **Program konfigurálásához:**

Koppintson a [Program regisztráció] gombra a kezelőpanelen, amely minden mód képernyőn végzett műveletnél megjelenik.

• **Program regisztrálásának tiltása / regisztrált program törlésének tiltása:**

A "Beállítások (rendszergazda)" menüben válassza a [Rendszerbeállítások] → [Kép Küldési Beállítások] → [Közös Beállítások] → [Beállítások engedélyezése /tiltása] → [Settings to Disable Transmission] → [Összes program elem regisztrálás/törlés letiltása] lehetőséget.



- A program a benne tárolt beállításokat a továbbítás után is megőrzi. Ugyanazokat a beállításokat többször is fel lehet használni küldéshez.
- Az alábbi tartalmakat nem lehet programokban tárolni:
 - A [Hangszóró] gombra koppintás, Gyors Fájl, Fájl, oldal áthelyezése és meghatározhatatlan törlés előnézet során, Metaadat bev., Küldési Beáll., és Saját név kiválasztása.
- Legfeljebb 48 program tárolható.
- Egy programban legfeljebb 500 rendeltetési hely tárolható.
- Ha egy programban az alcím és a hozzáférési kódok F-kód rendeltetési helyként vannak megadva, akkor az minden alcímet és hozzáférési kódot rögzít.



Ez a fejezet azokat a lépéseket ismerteti, amelyekkel a normál mód kezdőképernyőjéről megadhatja a rendeltetési helyet.

[EGYSZERŰ MÓD \(5-6. oldal\)](#)

1

Helyezze be az eredetit.

A programban tárolt funkcióknak megfelelően helyezze az eredetit az automatikus dokumentumadagoló tálcájába vagy a dokumentumüvegre.

[AUTOMATIKUS DOKUMENTUMADAGOLÓ \(1-36. oldal\)](#)

[DOKUMENTUMÜVEG \(1-42. oldal\)](#)

2

A műveleti panelen kattintson az [Program behívása] gombra.

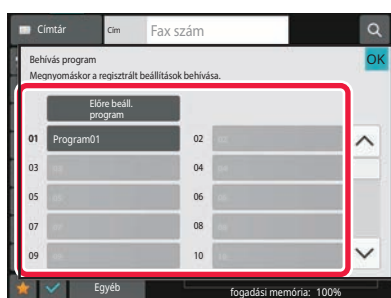
3

Kattintson a kívánt program gombjára.

4

Szükség esetén adjon meg további beállításokat.



Egyes esetekben, az érintett program tartalmától függően nem minden beállítás alkalmazható.

5

Az eredeti beolvasásának megkezdéséhez kattintson a [Start] gombra.

Ha az eredeti oldalakat a dokumentumadagoló tálcába helyezte, a gép minden oldalt beolvas.

Ha az eredetit a dokumentumüvegre helyezte, az oldalakat egyenként olvassa be.

Az utolsó eredeti beolvasása után kattintson az [Olvasás Vége] gombra.

A beolvasás és küldés végén hangjelzést fog hallani.



Fax küldése előtt az [Előnézet] gomb segítségével ellenőrizze a kép előnézetét.

További információk: "[FAXKÜLDÉSI ELJÁRÁSOK \(5-34. oldal\)](#)".



FAXKÜLDÉS ÉS -FOGADÁS TÁVOLI KEZELÉSE

Ez a fejezet azokat a lépéseket ismerteti, amelyekkel a normál mód kezdőképernyőjéről megadhatja a rendeltetési helyet.

[EGYSZERŰ MÓD \(5-6. oldal\)](#)

EGY FAXKÉSZÜLÉK FELHÍVÁSA ÉS FOGADÁS KEZDEMÉNYEZÉSE (LEHÍVÁS)

Amikor egy másik géphez kapcsolódik és egy dokumentumot kap attól, a művelet neve "Lehívás".

Az egy másik gépről végrehajtott dokumentumfogadás neve "Lehívásos fogadás".

Több rendeltetési hely számát is megadhatja. Amikor több rendeltetési hely számát adja meg, a dokumentumok lehívása a rendeltetési hely számának sorrendjében fog történni.

A több gépről történő lehívással végrehajtott dokumentumfogadás neve "Sorozatos lehívás".

Használja a manuális lehívás fogadást, ha a lehívást egy rögzített üdvözlés - például faxszolgáltató információs szolgálatának használata - meghallgatását követően kell indítania.

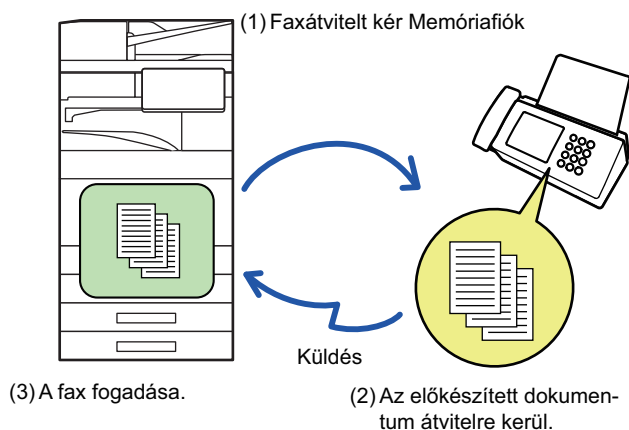

- Győződjön meg arról, hogy nem található eredeti a gépben, amikor a lehívásos fogadás funkciót használja.
- A funkció csak akkor használható, ha a másik gép Super G3 vagy G3 kompatibilis, és rendelkezik lehívási funkcióval.
- A fogadó gépet terhelik a lehívás fogadásával járó költségek (telefondíjak).
- Ha szükséges, ez a funkció kombinálható az időzített átvitelrel, hogy a lehívás fogadást bármikor elvégezhesse, például éjszaka, vagy amikor nincs jelen. (Csak egy időzített lehívásos fogadást állíthat be.)



1

Adja meg a rendeltetési hely fax számát.

- [RENDELTEZÉSI HELY MEGADÁSA A SZÁMBILLENTYŰZETEN \(5-13. oldal\)](#)
- [RENDELTEZÉSI HELY VISSZAKERESÉSE A CÍMTÁRBÓL \(5-14. oldal\)](#)
- [KERESÉSI SZÁM HASZNÁLATA A RENDELTEZÉSI HELY VISSZAKERESÉSÉHEZ \(5-18. oldal\)](#)
- [RENDELTEZÉSI HELY VISSZAKERESÉSE A GLOBÁLIS CÍMTÁRBÓL \(5-19. oldal\)](#)
- [ÚJRAKÜLDÉS A KÜLDÉSI NAPLÓ ALAPJÁN \(5-23. oldal\)](#)



- Több faxszám megadható (legfeljebb 500).
- A lehívás a faxszámok beviteli sorrendjében történik.
A több gépről történő lehívással végrehajtott dokumentumfogadás neve "Sorozatos lehívás".
- Több faxszám megadásához, kattintson az **+** gombra egy faxszám megadását követően, és adja meg a következő faxszámot.



- Ebben az eljárásban az alcímmel és jelszókóddal rendelkező egyérintéses gombok nem használhatók.
- Az egyérintéses gomb amelyben alcímet és jelszókódot tároltak nem használható.

2

Kattintson az [Egyéb] gombra, majd a [Lehívás] gombra.

Az ikonon megjelenik egy pipa.

Ha a beállításokkal végzett, kattintson a [Vissza] gombra.

**A lehívás beállításának törlése:**

A pipa törléséhez kattintson a [Lehívás] gombra.

3

A fax fogadás elkezdéséhez kattintson a [Start] gombra.

A saját gépe felhívja a másik gépet, és kezdeményezi a fax fogadását.



LEHÍVÁS-FOGADÁS KEZDEMÉNYEZÉSE MANUÁLISAN

Használja a manuális le hívás fogadást, ha a le hívást egy rögzített üdvözlés - például faxszolgáltató információs szolgálatának használata - meghallgatását követően kell indítania.



- Győződjön meg arról, hogy nem található eredeti a gépben, amikor a le hívásos fogadás funkciót használja.
- Ez a funkció nem használható több gép (soros le hívás) le hívására.
- A funkció csak akkor használható, ha a másik gép Super G3 vagy G3 kompatibilis, és rendelkezik le hívási funkcióval.



A fogadó gépet terhelik a le hívás fogadásával járó költségek (telefondíjak).

1

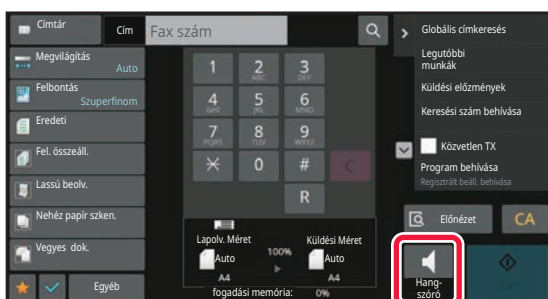

Koppintson a [Hangszóró] gombra.

A gép hangszóróján keresztül hallani fogja a tárcsázás hangját.

2

Adja meg a rendeltetési hely fax számát.

- [RENDELTETÉSI HELY MEGADÁSA A SZÁMBILLENTYŰZETEN \(5-13. oldal\)](#)
- [RENDELTETÉSI HELY VISSZAKERESÉSE A CÍMTÁRBÓL \(5-14. oldal\)](#)
- [KERESÉSI SZÁM HASZNÁLATA A RENDELTETÉSI HELY VISSZAKERESÉSÉHEZ \(5-18. oldal\)](#)
- [RENDELTETÉSI HELY VISSZAKERESÉSE A GLOBÁLIS CÍMTÁRBÓL \(5-19. oldal\)](#)
- [RENDELTETÉSI HELY VISSZAKERESÉSE A MOBIL CÍMTÁRBÓL \(5-21. oldal\)](#)
- [ÚJRAKÜLDÉS A KÜLDÉSI NAPLÓ ALAPJÁN \(5-23. oldal\)](#)



Nem használható az kapcsolat vagy csoport egyérintéses gomb, amelyben több rendeltetési hely van tárolva, illetve olyan egyérintéses gomb, amelyben a faxszámon kívül egy cím is van tárolva.



A [Hangszóró] gomb megérintését követően, koppintson a [Hangerő] gombra, hogy beállítsa a hangszóró hangerejét.

3

Koppintson az [Egyéb] gombra, majd a [Le hívás] gombra az eredetik (adatok) fogadásához.

Az ikonon megjelenik egy pipa.



A le hívás beállításának törlése:

A pipa törléséhez koppintson a [Le hívás] gombra.



FELADÓHOZ KAPCSOLÓDÓ FUNKCIÓK

Ez a fejezet azokat a lépéseket ismerteti, amelyekkel a normál mód kezdőképernyőjéről megadhatja a rendeltetési helyet.

[EGYSZERŰ MÓD \(5-6. oldal\)](#)

A FELADÓ SAJÁT ADATAINAK FELVITELE A FAXRA (SAJÁT SZÁM FAXOLÁSA)

A feladó adatai (dátum, idő, feladó neve, feladó faxszáma vagy a rendeltetési hely neve és az oldalszám) automatikusan felkerülnek az küldendő fax minden oldalának felső részére.

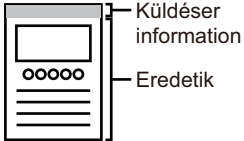
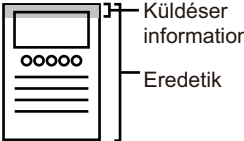
Beolvasott képen kívül (gyári alapértelmezett beállítás)	Betöltés
 <p>A küldött kép hosszúsága a feladó adatainak hossza + az eredeti kép hosszúsága lesz. Amikor a faxot a fogadó gép kinyomtatja, előfordulhat, hogy lekicsinyíti két oldalra bontja.</p>	 <p>A feladó adatai az eredeti kép belsejébe vannak nyomtatva, így a küldött kép hossza azonos az eredeti kép hosszával. Felhívjuk a figyelmét, hogy a feladó adatai átfednek az eredeti kép egy részével (az eredeti kép átfedett része nem jelenik meg).</p>

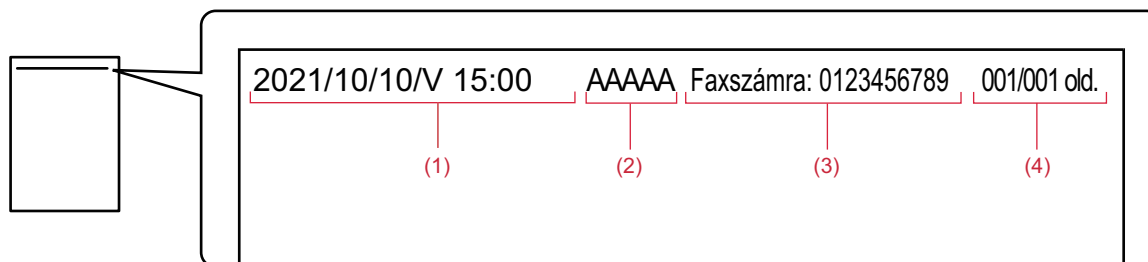
**Példa a feladó adataira a dokumentumon**

- (1) Dátum, idő: a küldés dátuma és időpontja.
- (2) Küldő neve: a feladó gépbe programozott neve.
- (3) Feladó faxszáma vagy a rendeltetési hely neve (gyorsgomb neve)
- (4) Oldalszám: oldalszám/összes oldal



Ha a beállítás szerint a rendeltetési hely nevét csatolni kell, és a rendeltetési hely nincs megadva az egyérintéses gombbal, ez az információ nem adódik hozzá a faxhoz, és nem kerül kinyomtatásra.

**• A dátum és idő beállítása:**

A "Beállítások" pontban válassza a [Rendszerbeállítások] → [Közös beállítások] → [Eszköz Meghatározása] → [Órabeállítás] lehetőséget.

• A feladó nevének és feladó faxszámának tárolása:

A "Beállítások (rendszergazda)" menüben válassza a [Rendszerbeállítások] → [Kép Küldési Beállítások] → [Közös Beállítások] → [Saját nevek és rendeltetési helyek] → [Own Number and Name Set] → [Feladó adatok regisztrációja] lehetőséget.

Amikor a Saját Szám Küldése beállítást használja, mindig adja meg ezt az információt.

• Az elküldendő lapok számának megadása:

A "Beállítások" pontban válassza a [Rendszerbeállítások] → [Kép Küldési Beállítások] → [Fax Beállítások] → [Küldési beállítások] → [Oldalszám nyomtatása a fogadónál] lehetőséget.

Az oldalszám az "oldalak száma/összes oldal" formátumban jelenik meg. "Manuális átvitel" vagy "Gyors Online Küldés" használatakor a gép csak az oldalszámot nyomtatja ki.

• A küldő faxszámának vagy rendeltetési helyének kiválasztása:

A "Beállítások" pontban válassza a [Rendszerbeállítások] → [Kép Küldési Beállítások] → [Fax Beállítások] → [Küldési beállítások] → [Küldő rendeltetési hely név váltás] lehetőséget.



A FELADÓ ADATAINAK IDEIGLENES MÓDOSÍTÁSA (SAJÁT NÉV KIVÁLASZTÁSA)

Ideiglenesen módosíthatja a feladóra vonatkozó adatokat a külön tárolt adatok küldésével.



A funkció kikapcsol, amint a módosított feladóadatokkal a küldés befejeződik.



- **A Saját név kiválasztása funkcióval használt feladóadatok tárolása:**

A "Beállítások (rendszergazda)" menüben válassza a [Rendszerbeállítások] → [Kép Küldési Beállítások] → [Közös Beállítások] → [Saját nevek és rendeltetési helyek] → [Own Number and Name Set] → [Saját név kiválasztás regisztrálása] lehetőséget.

- **Sender Name**

Adja meg a feladó nevét. A feladó neveként legfeljebb 20 karaktert adhat meg.

A feladónév megadása után kattintson a [Tárolás] gombra.

A rendszer 01 és 18 között automatikusan a feladó nevéhez rendeli a legkisebb szabad regisztrációs számot. Ez a szám nem módosítható.

- **Feladó neve lista**

Megjeleníti az eltárolt "feladó neve" listát.

A gép törli az itt kiválasztott feladó nevet.

1

Helyezze be az eredetit.

Helyezze az eredetit az automatikus dokumentumadagoló tálcájába vagy a dokumentumüvegre.

[AUTOMATIKUS DOKUMENTUMADAGOLÓ \(1-36. oldal\)](#)

[DOKUMENTUMÜVEG \(1-42. oldal\)](#)

2

Adja meg a rendeltetési hely fax számát.

- [RENDELTETÉSI HELY MEGADÁSA A SZÁMBILLENTYŰZETEN \(5-13. oldal\)](#)
- [RENDELTETÉSI HELY VISSZAKERESÉSE A CÍMTÁRBÓL \(5-14. oldal\)](#)
- [KERESÉSI SZÁM HASZNÁLATA A RENDELTETÉSI HELY VISSZAKERESÉSÉHEZ \(5-18. oldal\)](#)
- [RENDELTETÉSI HELY VISSZAKERESÉSE A GLOBÁLIS CÍMTÁRBÓL \(5-19. oldal\)](#)
- [RENDELTETÉSI HELY VISSZAKERESÉSE A MOBIL CÍMTÁRBÓL \(5-21. oldal\)](#)
- [ÚJRAKÜLDÉS A KÜLDÉSI NAPLÓ ALAPJÁN \(5-23. oldal\)](#)

3

Kattintson az [Egyéb] gombra, majd a [Saját név kiválasztása] gombra.



4

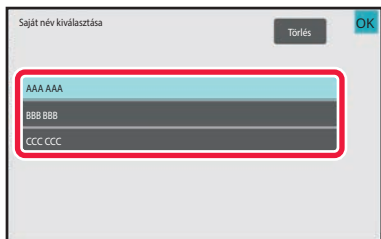

A feladó adatainak megadásához koppintson a feladó adatai gombra.

Ha a beállításokkal végezt, koppintson egymás után a **OK** és a [Vissza] gombra.



A feladóadatok beállítás törlése:

Koppintson a [Törlés] gombra.

5

Az eredeti beolvasásának megkezdéséhez koppintson a [Start] gombra.

- Ha az eredeti oldalakat a dokumentumadagoló tálcába helyezte, a gép minden oldalt beolvas.
- A beolvasás és küldés végén hangjelzést fog hallani.
- Ha az eredetit a dokumentumüvegre helyezte, az oldalakat egyenként olvassa be.
- Amikor a beolvasás befejeződik, helyezze be a következő eredetit, majd koppintson a [Start] gombra. Ismételje ezt a műveletet, amíg a gép az összes oldalt be nem olvasta, majd érintse meg az [Olvasás Vége] gombot.
- A küldés végén hangjelzést fog hallani.



Fax küldése előtt az [Előnézet] gomb segítségével ellenőrizze a kép előnézetét.

További információk: "[A KÜLDENI KÍVÁNT KÉP ELLENŐRZÉSE \(5-33. oldal\)](#)". A funkció beállításait az előnézeti képernyőn nem lehet módosítani.



MEGHATÁROZOTT HASZNÁLAT FELTÉTELEZÉSE

Ez a fejezet azokat a lépéseket ismerteti, amelyekkel a normál mód kezdőképernyőjéről megadhatja a rendeltetési helyet.

[EGYSZERŰ MÓD \(5-6. oldal\)](#)

NYOMTATÁSI BEÁLLÍTÁSOK MÓDOSÍTÁSA AZ ÁTVITELI JELENTÉSHEZ (ÁTVITELI JELENTÉS)

Az átviteli jelentés automatikusan nyomtatásra kerül, hogy figyelmeztesse, amikor az átvitel sikertelen vagy kőrfaxot küld.

Az átviteli jelentés tartalmazza a küldés leírását (dátum, kezdés időpontja, rendeltetési hely neve, szükséges idő, oldalak száma, eredmény stb.).

[AZ EREDMÉNY OSZLOPBAN MEGJELENŐ INFORMÁCIÓK \(5-124. oldal\)](#)



- Az átviteli jelentések nyomtatása a "Beállítások" alatt megadott feltételek szerint történik, de átmenetileg egyéb beállításokat is választhat.
- Kőrfax küldésnél az átviteli jelentés módosított nyomtatási feltételei az összes rendeltetési helyre vonatkoznak.



Átviteli jelentés nyomtatási feltételeinek beállítása:

A "Beállítások (rendszergazda)" menüben válassza a [Rendszerbeállítások] → [Kép Küldési Beállítások] → [Fax Beállítások] → [Alapértelmezett Beállítások] → [Átviteli Jelentés Nyomtatás Kiválasztás Beállítása] lehetőséget.

1

Helyezze be az eredetit.

Helyezze az eredetit az automatikus dokumentumadagoló tálcájába vagy a dokumentumüvegre.

[AUTOMATIKUS DOKUMENTUMADAGOLÓ \(1-36. oldal\)](#)

[DOKUMENTUMÜVEG \(1-42. oldal\)](#)

2

Adja meg a rendeltetési hely fax számát.

- [RENDELTETÉSI HELY MEGADÁSA A SZÁMBILLENYŰZETEN \(5-13. oldal\)](#)
- [RENDELTETÉSI HELY VISSZAKERESÉSE A CÍMTÁRBÓL \(5-14. oldal\)](#)
- [KERESÉSI SZÁM HASZNÁLATA A RENDELTETÉSI HELY VISSZAKERESÉSÉHEZ \(5-18. oldal\)](#)
- [RENDELTETÉSI HELY VISSZAKERESÉSE A GLOBÁLIS CÍMTÁRBÓL \(5-19. oldal\)](#)
- [RENDELTETÉSI HELY VISSZAKERESÉSE A MOBIL CÍMTÁRBÓL \(5-21. oldal\)](#)
- [ÚJRAKÜLDÉS A KÜLDÉSI NAPLÓ ALAPJÁN \(5-23. oldal\)](#)

3

Koppintson az [Egyéb] gombra, majd a [Átviteli Jelentés] gombra.



4

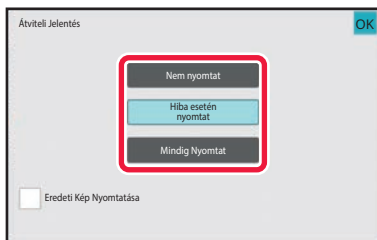

Érintse meg a nyomtatási beállítás gombját.

Ha a beállításokkal végezt, koppintson egymás után a **OK** és a [Vissza] gombra.



Az átviteli jelentés beállításának törlése:

Koppintson a [Nem nyomtat] gombra.



- Az átviteli jelentés nyomtatási feltételei a következők:
 - "Mindig Nyomtat": a küldés eredményétől függetlenül a készülék mindig nyomtat átviteli jelentést.
 - "Hiba esetén nyomtat": a készülék sikertelen küldés esetén nyomtat átviteli jelentést.
 - "Nem nyomtat": a készülék nem nyomtat átviteli jelentést.
- Az elküldött eredeti első oldalának az átviteli jelentésben való megjelenítéséhez állítsa az [Eredeti Kép Nyomatása] jelölőnégyzetet értékre.
- Még abban az esetben sem nyomtatható az eredeti hangszórós tárcsázás, manuális átvitel, közvetlen továbbítás, lehívásos fogadás és F-kódos átvitel mellett, ha az [Eredeti Kép Nyomatása] jelölőnégyzet beállítása .

5

Az eredeti beolvasásának megkezdéséhez koppintson a [Start] gombra.

- Ha az eredeti oldalakat a dokumentumadó tálcába helyezte, a gép minden oldalt beolvas.
- A beolvasás és küldés végén hangjelzést fog hallani.
- Ha az eredetit a dokumentumüvegre helyezte, az oldalakat egyenként olvassa be.
- Amikor a beolvasás befejeződik, helyezze be a következő eredetit, majd koppintson a [Start] gombra. Ismétlje ezt a műveletet, amíg a gép az összes oldalt be nem olvasta, majd érintse meg az [Olvasás Vége] gombot. A küldés végén hangjelzést fog hallani.



Fax küldése előtt az [Előnézet] gomb segítségével ellenőrizze a kép előnézetét.

További információk: "[A KÜLDENI KÍVÁNT KÉP ELLENŐRZÉSE \(5-33. oldal\)](#)". A funkció beállításait az előnézeti képernyőn nem lehet módosítani.

Eredeti nyomtatása az átviteli jelentésre

Ha a [Eredeti Kép Nyomatása] engedélyezve van, a továbbított eredeti első oldalát a gép ugyanarra a lapra nyomtatja mint az átviteli jelentést. Az eredeti képet megfelelő méretűre csökkenti, hogy elférjen a lapon. Ha az eredeti függőleges beolvasási hossza (X-irányban) nagyobb mint 432 mm (17-1/64"), a gép levágja a 432 mm (17-1/64") értéket túlhaladó részt.



LEHÍVÁSI MEMÓRIA FUNKCIÓI

Ez a fejezet azokat a lépéseket ismerteti, amelyekkel a normál mód kezdőképernyőjéről megadhatja a rendeltetési helyet.

[EGYSZERŰ MÓD \(5-6. oldal\)](#)

FAX KÜLDÉSE MIALATT EGY MÁSIK GÉP LEHÍVÁST KEZDEMÉNYEZ A GÉPÉN (LEHÍVÁS MEMÓRIA)

Memóriában tárolt dokumentum küldése mialatt egy másik gép a gépen lehívást kezdeményez: "Lehívási Memória". Lehívás előtt, a másik gépnek elküldendő dokumentumot be kell olvasni a lehívási memóriatárba.

[DOKUMENTUM BEOLVASÁSA A LEHÍVÁSI MEMÓRIÁBA \(5-98. oldal\)](#)

A funkció csak akkor használható, ha a másik gép Super G3 vagy G3 kompatibilis, és rendelkezik lehívási funkcióval.

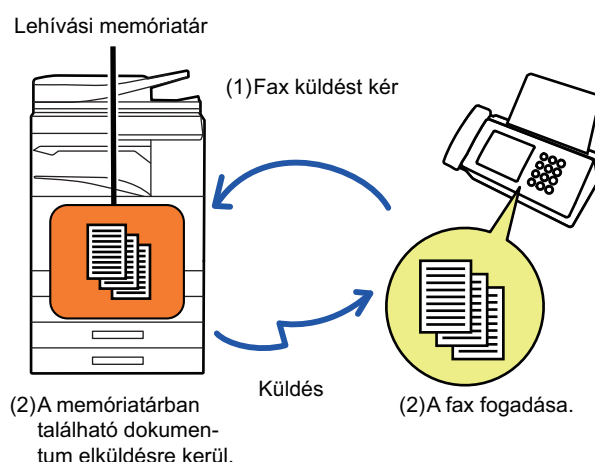

LEHÍVÁSI ELÉRÉS LETILTÁSA (LEHÍVÁSI BIZTONSÁG BEÁLLÍTÁS)

Az alábbi rész a "Lehívási Biztonság Beállítás" funkciót mutatja be, ami a másik gépeket korlátozza a lehívási memória elérésében.

Ha egy gép faxküldést kér, megteheti, hogy csak azoknak a gépeknek engedélyezi a lehívási memória elérését, amiknek a beprogramozott feladó fax száma megegyezik a saját gépben lekérdezési jelszóként megadott számmal. Ez a funkció a "Lehívási Biztonság Beállítás".

A használatához először "Beállítási módban" mentenie kell a lehívási jelszóként alkalmazott számokat (a másik gépbe beprogramozott feladó fax számokat), majd engedélyeznie kell a Lehívási Biztonsági Beállítás funkciót.



A Lehívási Biztonsági Beállítás maximum 10 másik berendezés számát képes tárolni.



A Lehívási Biztonsági Beállítás funkció bekapcsolása:

A "Beállítások (rendszergazda)" menüben válassza a [Rendszerbeállítások] → [Kép Küldési Beállítások] → [Fax Beállítások] → [Fax Lehívási Biztonság] → [Fax lekérdezés biztonsági beállításai], [Új Hozzáadása], [Jelszó szám gomblista] lehetőséget.

Vegye figyelembe, hogy ezek a beállítások nem vonatkoznak F-kódos lekérdezési memóriára.



DOKUMENTUM BEOLVASÁSA A LEHÍVÁSI MEMÓRIÁBA

Az alábbi lépésekkel olvastathatja be a dokumentumot a lehívási memória fiókba a lehívásos küldéshez (Nyilvános fiók).



Ha egy másik dokumentum maradt a memória fiókban (Nyilvános fiók), az újonnan beolvasott dokumentumot a rendszer az előzőhöz hozzáadja. Ilyen esetben a lehívások száma az újonnan beolvasott dokumentumhoz beállított mennyiséggel nő.

1

Helyezze be az eredetit.

Helyezze az eredetit az automatikus dokumentumadagoló tálcájába vagy a dokumentumüvegre.

[AUTOMATIKUS DOKUMENTUMADAGOLÓ \(1-36. oldal\)](#)

[DOKUMENTUMÜVEG \(1-42. oldal\)](#)

2

Válassza ki az eredeti beolvasásához szükséges funkciókat és egyéb funkciókat.



A Program, az Időzítés, az Átviteli Jelentés, a Lehívás és a Dokumentum Tárolás nem állítható be.

3

Koppintson az [Egyéb] gombra, majd a [Memóriatár] gombra.

4

Koppintson a [Memória lehívása] fülre.

**5**

Koppintson a [Nyilv. Tár] gombra a mappa listából.

6

A műveleti panelen koppintson az [Használat számának módosítása] gombra.



7

Az ismétlések számának megadásához érintse meg a [Egyszer] vagy a [Korlátlan] gombot.

Ha az eredetit többször is el szeretné küldeni, érintse meg a [Korlátlan] gombot.

Ha végeztet a beállításokkal, érintse meg az **OK** és a **X** gombot.

8

Az eredeti beolvasásának megkezdéséhez koppintson a [Start] gombra.

- Az eredeti beolvasásakor a kép előnézete megjelenik az érintőpanelen.
- Ha az eredeti oldalakat a dokumentumadagoló tálcába helyezte, a gép minden oldalt beolvas.
- Ha az eredetit a dokumentumüvegre helyezte, az oldalakat egyenként olvassa be.
Amikor a beolvasás befejeződik, helyezze be a következő eredetit, majd koppintson a [Start] gombra. Ismétlje ezt a műveletet, amíg a gép az összes oldalt be nem olvasta, majd koppintson az [Olvasás Vége] gombra.

DOKUMENTUM ELLENŐRZÉSE A NYILVÁNOS TÁRBAN

Ellenőrizheti a gép memóriatárában (nyilvános tár) memórialehíváshoz tárolt dokumentumot.

1

Koppintson az [Egyéb] gombra, majd a [Memóriatár] gombra.

2

Koppintson a [Memória lehívása] fülre.

3

Koppintson a [Nyilv. Tár] gombra a mappa listából.

Ha a dokumentum nincs a nyilvános tárban tárolva, a [Nyilv. Tár] gomb szürkén jelenik meg.

4

A dokumentum ellenőrzéséhez a kezelőpanelen koppintson a [Kép ellenőrzése] gombra.

A dokumentum kinyomtatásához koppintson a [Nyomtatás] gombra a kezelőpanelen.



DOKUMENTUM TÖRLÉSE A NYILVÁNOS TÁRBÓL

Törölhet egy dokumentumot a memóriatárból (nyilvános tárból), ha arra már nincs szüksége.

1

Koppintson az [Egyéb] gombra, majd a [Memóriatár] gombra.

2

Koppintson a [Memória lehívása] fülre.

3

Koppintson a [Nyilv. Tár] gombra a mappa listából.

4

A műveleti panelen koppintson az [Kimenő fiók ürítése] gombra.



Ha megérinti a [Kép ellenőrzése] gombot a kezelőpanelen, törlés előtt az érintőképernyőn ellenőrizheti a képet.

5

Koppintson a [Igen] gombra.

- A dokumentum törlésre kerül a tárból, és a gép visszatér a 2. lépés képernyőjéhez.
- Ha megérinti a [Kép ellenőrzése] gombot a kezelőpanelen, törlés előtt az érintőképernyőn ellenőrizheti a képet.



A dokumentumtörlés megszakítása:

Koppintson a [Nem] gombra.



F-KÓDOLT KOMMUNIKÁCIÓ VÉGREHAJTÁSA

F-KÓDOLT KOMMUNIKÁCIÓ

Ez a fejezet azokat a lépéseket ismerteti, amelyekkel a normál mód kezdőképernyőjéről megadhatja a rendeltetési helyet.

[EGYSZERŰ MÓD \(5-6. oldal\)](#)

F-KÓDOLT KOMMUNIKÁCIÓ

A funkció segítségével a gép kommunikációja lehetővé válik más F-kódot támogató készülékkel.

A módszerrel bizalmas dokumentumok (bizalmas kommunikáció) küldhetők, hívhatók le (lehívás) és terjeszthetők (lehívási memória). Az információk több rendeltetési helyre (körfaxátvitel) is elküldhetők olyan gépek bevonásával, amik szintén támogatják az F-kódolt kommunikációt. A biztonság szintjének növeléséhez minden kommunikációhoz meg van adva egy F-kód*.

* Az F-kód az ITU-T G3 szabványán alapuló kommunikációs funkció.

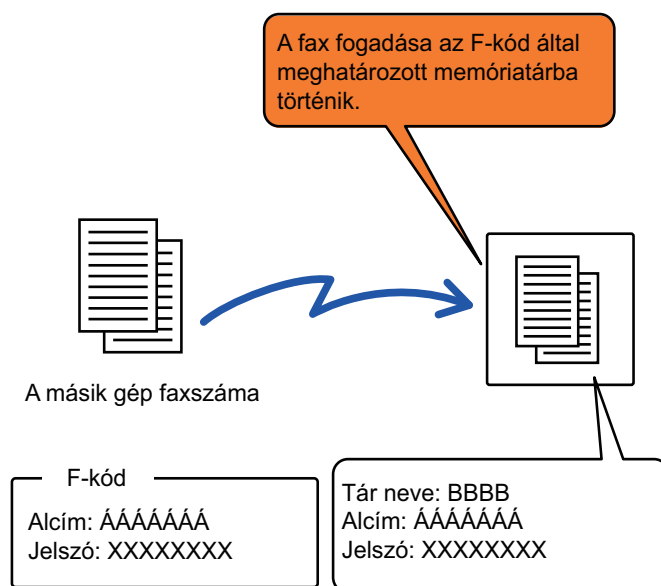

Az ITU-T az Egyesült Nemzetek szervezete, amely a kommunikációs szabványokat határozza meg. A globális távközlési hálózatokat és szolgáltatásokat koordináló Nemzetközi Távközlési Egyesület (ITU) egyik részlege.



Az F-kód működése

Az F-kóddal továbbított fax a fogadó készüléken az F-kódolt kommunikáció F-kóddal (alcímmel és jelszó kóddal) védett memóriafiókjába érkezik. Ha a feladó gép által küldött F-kód nem egyezik meg a fogadó gép F-kódjával, a faxfogadásra nem kerül sor.

A különböző gyártók termékeinél az "Alcím" és a "Jelszó kód" kifejezés eltérő lehet. Ha a másik gép kezelőjével az alcímmel és jelszóval kapcsolatban fel szeretné venni a kapcsolatot, lásd az alábbi táblázatban az ITU-T által használt kifejezéseket.

A készülék	ITU-T		
	F-kódolt lehívási memóriafiók	F-kódolt bizalmas fiók	F-kódolt körfaxátvitel funkció
Alcím	SEP	SUB	SUB
Jelszó kód	PWD	SID	SID



Az F-kód egy alcímet és egy jelszó kódot tartalmaz, és nem lehet hosszabb 20 számjegynél.

MEMÓRIATÁRAK LÉTREHOZÁSA A GÉPBE AZ F-KÓDOLT KOMMUNIKÁCIÓHOZ

Mielőtt az F-kód kommunikációs funkció használható lenne, "Beállítások" speciális memóriatárat kell létrehozni. Adja meg a tár nevét és az F-kódot (alcím és jelszó kód) minden memóriatár esetében, és tárolja el azokat. Miután létrehozott egy memóriatárat, tájékoztassa az F-kódolt kommunikációban érintett másik felet a memóriatár alcíméről és jelszó kódjáról.

A memóriatárban az alábbi elemek konfigurálhatók:

- Memóriatár neve
- Alcím
- Jelszó kód
- Címzett (csak F-kódolt körfax átvitel esetén)
- PIN nyomtatás (csak F-kódolt bizalmas fogadás esetén)



F-kód memóriatárak létrehozása:

A "Beállítások" - [Rendszerbeállítások] → [Képküldési beállítások] → [Fax beállítások] → [F-kódolt memóriatár] pontjában hozhatja létre.

A következő F-kód kommunikációs funkciók használatához F-kód memóriatárat kell létrehozni a gépben.

- Bizalmas fogadás F-kóddal
- F-kód lehívási memória
- F-kód körfax átvitel

A következő F-kód kommunikációs funkciók használatához F-kód memóriatárat kell létrehozni a másik gépben.

- Bizalmas továbbítás F-kód
- F-kód lehívásos fogadás
- F-kód körfaxkérés átvitel



TÁRCSÁZÁS F-KÓDDAL

Egy F-kód művelet végrehajtása során, az F-kód (alcím és jelszó kód) a tárcsázott faxszámhoz csatolódik. Ellenőrizze a másik gépben tárolt F-kódot (alcím és jelszó kód) mielőtt F-kód átvitelt kezdeményez. Az egyszerűség kedvéért, az F-kód (alcím és jelszó kód) a faxszámmal együtt egy egyérintéses billentyűben vagy csoportbillentyűben tárolható.

A következő F-kód kommunikációs funkciók használatához a gépének tárcsáznia kell a másik gépet.

- Bizalmas továbbítás F-kód
- F-kód lehívásos fogadás
- F-kód körfaxkérés átvitel

A következő F-kód kommunikációs funkciók használatához a másik gépnek kell tárcsáznia az Ön gépét.

- Bizalmas fogadás F-kóddal
- F-kód lehívási memória
- F-kód körfax átvitel



Ha a célszámítógép nem rendelkezik konfigurált jelszó kóddal az F-kódban, ne adjon meg jelszó kódot, amikor tárcsázza a gépet.



Ha hangszórót használva tárcsázik vagy manuális átvitelt végez, az F-kódolt (alcím és kód) kommunikáció nem áll rendelkezésre.



Egyérintéses billentyűk vagy csoportbillentyűk tárolása és szerkesztése:

A "Beállítások" menüben válassza a [Címjegyzék] lehetőséget.

BIZALMAS TOVÁBBÍTÁS F-KÓDDAL

Ha faxot küld a fogadó gépen tárolt (saját gépen vagy a másik gépen) F-kódolt memóriatárhoz (bizalmas), a feladó címezheti az átvitelt kifejezetten a felhasználó számára.

Ez kényelmes megoldás bizalmas dokumentumok küldésére, amelyeket nem szeretne a címzetten kívül, mások előtt felfedni, illetve abban az esetben, ha a fogadó gépet több szervezeti osztály használja.

Az F-kódolt bizalmas faxok kinyomtatásához meg kell adni egy PIN-kódot.

[F-KÓDOS BIZALMAS FOGADÁSÚ FAXOK ELLENŐRZÉSE \(5-106. oldal\)](#)



A használni kívánt memóriatár F-kódját (alcím és jelszó kód) a feladónak és a címzettnek a fax elküldése előtt ellenőriznie kell.



F-kód memóriatárak létrehozása:

A "Beállítások (rendszergazda)" - [Rendszerbeállítások] → [Képküldési beállítások] → [Fax beállítások] → [F-kódolt memóriatár] pontjában hozhatja létre.



BIZALMAS ÁTVITEL F-KÓD HASZNÁLATÁVAL

Küldjön faxot rendeltetési hely faxszámára az F-kód (alcím és kód) megadása után.



Ha szükséges, az F-kód bizalmas átvitel használható körfax küldéssel vagy időzített átvitelrel is. Célszerű tárolni ez a funkciót egy programban.



Az F-kód bizalmas átvitel nem regisztrálható "Kedvenc" elemként.

1

Helyezze be az eredetit.

Helyezze az eredetit az automatikus dokumentumadagoló tálcájába vagy a dokumentumüvegre.

[AUTOMATIKUS DOKUMENTUMADAGOLÓ \(1-36. oldal\)](#)

[DOKUMENTUMÜVEG \(1-42. oldal\)](#)

2

Adja meg a rendeltetési helyet.

(1) Koppintson a [Közv. Bejegyz.] gombra.

(2) Adja meg a rendeltetési helyet a számbillentyűzeten.

(3) Koppintson a [Alcím] gombra.

A "/" szimbólum meg van adva.

(4) Adja meg az alcímet a számbillentyűzeten.

(5) Koppintson a [Jelszó Kód] gombra.

A "/" szimbólum meg van adva.

(6) Adja meg a jelszó kódot a számbillentyűzeten.



- Ha az alcímet és a jelszó kódot előzőleg rögzítette, akkor a megfelelő gyorsgombot is használhatja.
- Ha a fogadó készüléken nincs beállítva jelszó kód, kihagyhatja a 4. és 5. lépést.



3

A [Start] gombra kattint.

Elkezdődik az eredeti lapolvasása.

- Ha az eredeti oldalakat a dokumentumadagoló tálcába helyezte, a gép minden oldalt beolvas.
A beolvasás és küldés végén hangjelzést fog hallani.
- Ha az eredetit a dokumentumüvegre helyezte, az oldalakat egyenként olvassa be.
Amikor a beolvasás befejeződik, helyezze be a következő eredetit, majd kattintson a [Start] gombra. Ismételje ezt a műveletet, amíg a gép az összes oldalt be nem olvasta, majd kattintson az [Olvasás vége] gombra.
A küldés végén hangjelzést fog hallani.



Fax küldése előtt az [Előnézet] gomb segítségével ellenőrizze a kép előnézetét.

További információk: "[A KÜLDENI KÍVÁNT KÉP ELLENŐRZÉSE \(5-33. oldal\)](#)". A funkció beállításait az előnézeti képernyőn nem lehet módosítani.



F-KÓDOS BIZALMAS FOGADÁSÚ FAXOK ELLENŐRZÉSE

A kapott F-kódos faxokat a készülék F-kóddal védve a memóriatárban tárolja. A kapott faxok megtekintéséhez adja meg a PIN-kódot.



- A bizalmas faxok automatikusan elsőbbséget élveznek a nyomtatási feladatok sorában.
- Nyomtatás után a fax automatikusan kitörlődik a memóriatárból.



Átviteli jelentés automatikus nyomtatása F-kódos bizalmas fax vétele esetén:

A "Beállítások" alatt válassza a [Rendszerbeállítások] → [Képküldési Beállítások] → [Fax beállítások] → [Alapértelmezett beállítások] → [Átviteli jelentés nyomtatásválasztási beállítása] → [Bizalmas fogadás] elemet.



Ha elfelejtette a PIN-kódot:

A gépen nem ellenőrizhető a megadott PIN-kód. Igyekezzen a PIN-kódot nem elfelejteni. Ha elfelejtené vagy ellenőriznie kell a PIN-kódot, forduljon a viszonteladóhoz vagy a legközelebbi hivatalos márkaképviselőhöz.

1

A gép csenget és fogadja a faxot.

A fogadás végén hangjelzést hall.

2

Koppintson az [Egyéb] gombra, majd a [Memóriatár] gombra.

3

A [Bizalmas] fülről.

4

Koppintson a bizalmas faxot tartalmazó memóriatároló gombjára.

Az " " jelzés jelenik meg a faxot fogadó memóriatároló gombjainál. A faxot nem fogadó memóriatárolók gombjai kiszürkülnek, és nem lehet rájuk koppintani.



5



A számgombokkal vigye be a PIN-kódot.



Ügyeljen arra, hogy a helyes PIN-kódot vigye be. Téves bevétel esetén üzenet jelenik meg, és visszaáll a beviteli képernyő. Érintse meg a [Mégsem] gombot, hogy visszatérjen a 4. lépéshez.

6

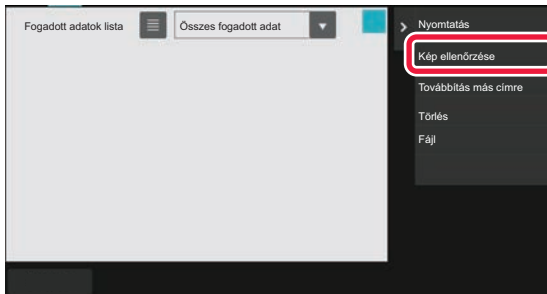

Érintse meg az ellenőrizni kívánt fogadott adat gombját, majd pedig a [Kép ellenőrzése] gombot a kezelőpanelen.

Megjelenik a fogadott adatok képe.

A dokumentum kinyomtatásához koppintson a [Nyomtatás] gombra a kezelőpanelen.



LEHÍVÁSOS FOGADÁS F-KÓDOKKAL

Ez a funkció lehetővé teszi a gépe számára, hogy egy másik gépet felhívjon, illetve egy F-kód memóriatárban tárolt fax fogadását kezdeményezze (lehívási memória) a másik gépen. A lehívási művelet során a gépnek helyesen kell megadnia a másik gépen konfigurált az F-kódot (alcím és jelszókód). Ellenkező esetben, a fogadás nem történik meg.

Átviteli kérelem (lehívás) F-kód használatával

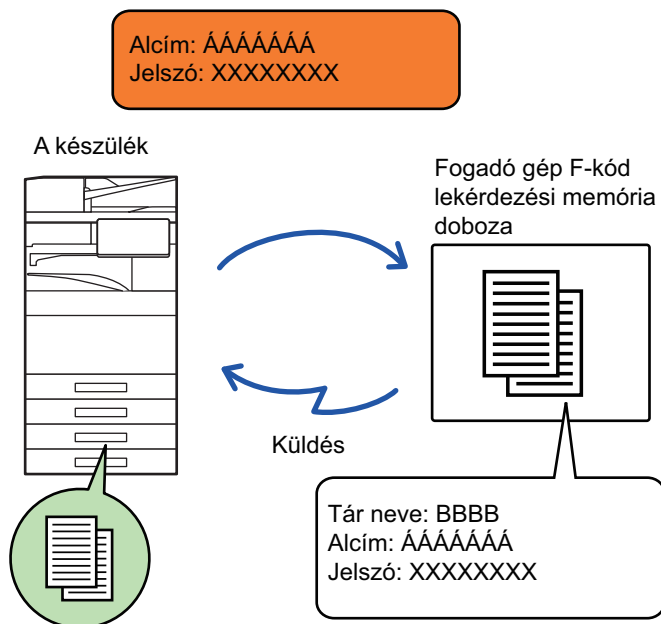

- Ellenőrizze a másik gépben tárolt F-kódot (alcím és jelszó kód) mielőtt F-kód lehívásos fogadást végez.
- A fogadó gépet terhelik az átvittel járó telefondíjak.
- Ha szükséges, az F-kód lehívásos fogadás használható körfax küldéssel vagy időzített átvittel is. Egyszerre csak egy lehívásos fogadás tárolható időzítő-beállítással.



- Több gép lehívása (soros lehívás) nem lehetséges.
- Győződjön meg arról, hogy nem található eredeti a gépben, amikor az F-kódot a lehívásos fogadás funkcióra használja.
- Az F-kódolt lehívásos fogadás nem regisztrálható "Kedvenc" elemként.



1

Koppintson az [Egyéb] gombra, majd a [Lehívás] gombra.

Az ikonon megjelenik egy pipa.

Ha a beállításokkal végezett, koppintson a [Vissza] gombra.



A lehívás beállításának törlése:

A pipa törléséhez koppintson a [Lehívás] gombra.

2

Adja meg a rendeltetési helyet.

(1) **Adja meg a rendeltetési helyet a számbillentyűzeten.**

(2) **Koppintson a [Alcím] gombra.**

A "/" szimbólum meg van adva.

(3) **Adja meg az alcímet a számbillentyűzeten.**

(4) **Koppintson a [Jelszó Kód] gombra.**

A "/" szimbólum meg van adva.

(5) **Adja meg a jelszó kódot a számbillentyűzeten.**



- Ha az alcímet és a jelszó kódot előzőleg rögzítette, akkor a megfelelő gyorsgombot is használhatja.
- Ha a fogadó készüléken nincs beállítva jelszó kód, kihagyhatja a 4. és 5. lépést.

3

Koppintson a [Start] gombra.

A saját gépe felhívja a másik gépet, és kezdeményezi a fax fogadását.



DOKUMENTUM BEOLVASÁSA A MEMÓRIATÁRBA F-KÓDOLT LEHÍVÁSOS ÁTVITELHEZ

Amikor a géphez egy átviteli kérelem érkezik egy másik géptől, ez a funkció egy F-kód memóriatárban (lehívás memória) tárolt faxot küld a másik gépnek. A lehívási művelet során a másik gépnek helyesen kell megadnia a saját gépén konfigurált F-kódot (alcím és jelszókód). Ellenkező esetben, az átvitel nem történik meg.

Ennek érdekében, egy eredeti be kell, hogy legyen olvasva az F-kód memóriatárba (lehívás memória) a gépen, hogy elküldhesse a másik gépnek F-kód lehívásos kommunikáció során.

Átviteli kérelem (lehívás) F-kód használatával

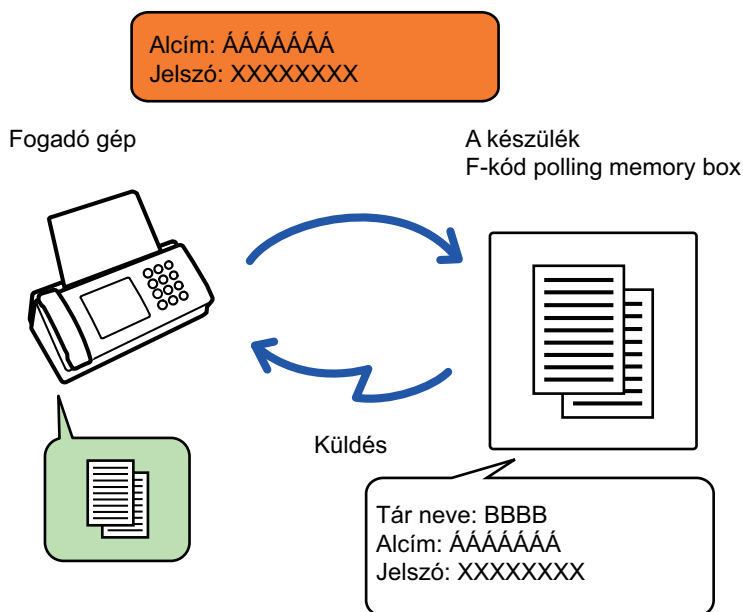

- Ha más dokumentumokat is tárolt már a memóriatárban, a dokumentum bekerül a korábban tárolt dokumentumok mellé.
- Gyári alapértelmezett módon a másik gépnek elküldött dokumentumot a gép automatikusan törli.



F-kód memóriatárak létrehozása:

A "Beállítások (rendszergazda)" - [Rendszerbeállítások] → [Képküldési beállítások] → [Fax beállítások] → [F-kódolt memóriatár] pontjában hozhatja létre.



1

Helyezze be az eredetit.

Helyezze az eredetit az automatikus dokumentumadagoló tálcájába vagy a dokumentumüvegre.

[AUTOMATIKUS DOKUMENTUMADAGOLÓ \(1-36. oldal\)](#)

[DOKUMENTUMÜVEG \(1-42. oldal\)](#)

2

Válassza ki az eredeti beolvasásához szükséges funkciókat és egyéb funkciókat.



A Program, az Időzítés, az Átviteli Jelentés, a Lehívás és a Dokumentum Tárolás nem állítható be.

3

Koppintson az [Egyéb] gombra, majd a [Memóriatár] gombra.

4

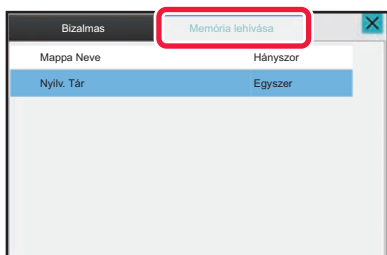

Koppintson a [Lehívási memória] fülre.

5



Érintse meg az F-kód lehvásos memóriatár mappáját.



6

Az akciópanelen érintse meg a [Használat számának módosítása] gombot, és állítsa be a lehívások számát.

Az eredeti dokumentum küldés utáni törléséhez érintse meg az [Egyszer] gombot. Ha az eredetit többször is el szeretné küldeni, érintse meg a [Korlátlan] gombot. Módosítsa szükség szerint a beállításokat.

Ha a beállításokkal végzett, koppintson a ,  majd a [Vissza] gombra.

7

A [Start] gombra koppint.

Elkezdődik az eredeti lapolvasása.

- Ha az eredeti oldalakat a dokumentumadagoló tálcába helyezte, a gép minden oldalt beolvas.
- Ha az eredetit a dokumentumüvegre helyezte, az oldalakat egyenként olvassa be.
- Amikor a beolvasás befejeződik, helyezze be a következő eredetit, majd koppintson a [Start] gombra.
Ismételje ezt a műveletet, amíg a gép az összes oldalt be nem olvasta, majd koppintson az [Olvasás vége] gombra.



Fax küldése előtt az [Előnézet] gomb segítségével ellenőrizze a kép előnézetét.

További információk: "[A KÜLDENI KÍVÁNT KÉP ELLENŐRZÉSE \(5-33. oldal\)](#)". A funkció beállításait az előnézeti képernyőn nem lehet módosítani.



DOKUMENTUM ELLENŐRZÉSE AZ F-KÓDOS LEHÍVÁSOS MEMÓRIATÁRBAN

Az F-kód lehívásos memóriatárban tárolt dokumentumokat ellenőrizheti.



A memóriatárban lévő dokumentum nem nyomtatható amíg a dokumentum átvitel alatt áll. Gyári alapértelmezett módon a másik gépnek elküldött dokumentumot a gép automatikusan törli.

1

Koppintson az [Egyéb] gombra, majd a [Memóriatár] gombra.

2

Koppintson a [Memória lehívása] fülre.

3

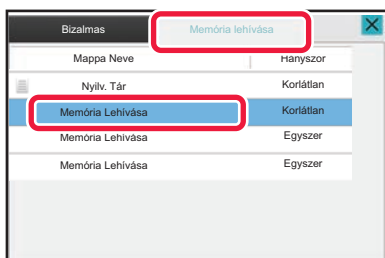

Érintse meg az F-kód lehívásos memóriatár mappáját.

4

A műveleti panelen koppintson az [Kép ellenőrzése] gombra.

A dokumentum nyomtatásához koppintson a [Nyomtatás] gombra.



F-KÓDOS LEKÉRDEZÉSES ÁTVITELHEZ TÁROLT DOKUMENTUM TÖRLÉSE

Törölje az F-kód lehívásos memóriatárban tárolt dokumentumot annak érdekében, hogy egy új dokumentumot tárolhasson.



Kommunikáció közben eredetiket nem törölhet a memóriatárból.

1

Koppintson az [Egyéb] gombra, majd a [Memóriatár] gombra.

2

Koppintson a [Memória lehívása] fülre.

3

Érintse meg az F-kód lehívásos memóriatár mappáját.

4

A műveleti panelen koppintson az [Kimenő fiók ürítése] gombra.

Ha megérinti a [Kép ellenőrzése] gombot a kezelőpanelen, törlés előtt az érintőképernyőn ellenőrizheti a képet.

5

Koppintson a [Igen] gombra.

A dokumentum törlésre kerül a tárból, és a gép visszatér a 2. lépéshez.



A dokumentumtörlés megszakítása:

Koppintson a [Nem] gombra.



KÖRFAXKÉRÉS ÁTVITEL F-KÓDDAL

Ez a funkció egy faxot küld egy másik gép F-kód körfax memóriatárába, és kezdeményezi a fax több célgépnek történő elküldését körfaxként.

Amikor a célszámítógépek tévol vannak a gépétől, a rendeltetési helyen található gépekhez közel eső körfaxoló géphez egy faxot küldhet, ezzel csökkenti a telefonhívások költségeit. A költségek további csökkentésére a körfax kéréses átvitel használható az időzített átvitel funkcióval.

A fax továbbítása sorrendben történik az F-kód körfax memóriatárban tárolt fogadó gépekre.

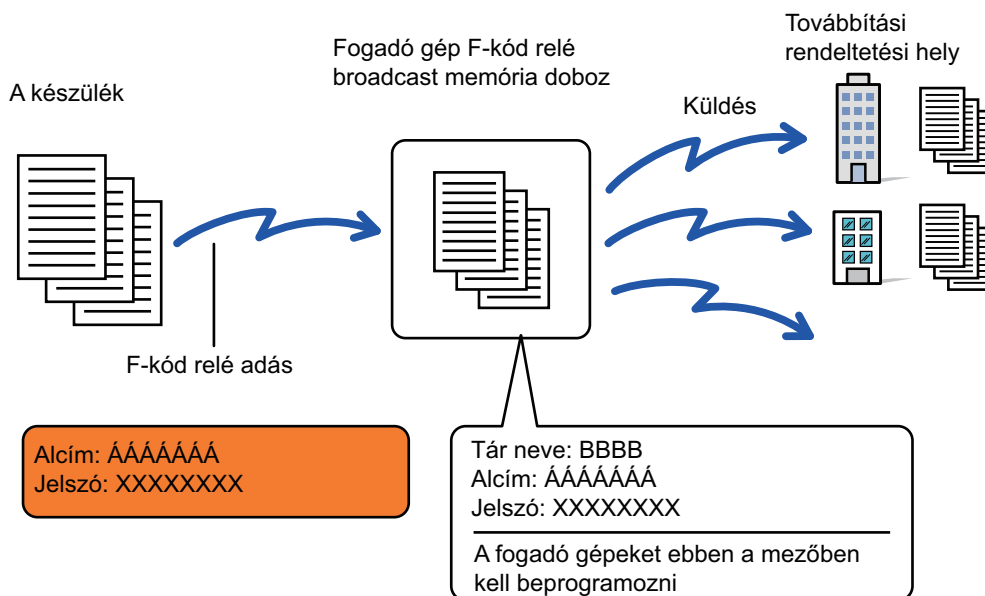

- A címzettnek előre ellenőriznie kell az F-kódot (alcím és jelszókód) és a címzett körfax memóriatárában tárolt rendeltetési helyet.
- Mielőtt használja ezt a funkciót, programozza be a célgépeket a körfax gép F-kód körfax memóriatárába.
- Nincs szükség az F-kód kommunikáció támogatására a célszámítógépek által.
- A gépe (a gép, amely körfax átvitelt kér) csak a körfaxoló géphez történő faxküldés költségeit viseli. A körfaxot elküldő gépet terheli a célszámítógépekre történő faxok elküldésének minden költsége.
- Ha szükséges, ez a funkció használható körfax küldéssel vagy időzített átvitelrel is. Célszerű tárolni ez a funkciót egy programban.



Ha az ezzel a funkcióval továbbított faxot a továbbítás rendeltetési helyén kinyomtatják, a fogadás dátuma és ideje nem nyomtatható a faxra. (A "Fogadás dátum és idő nyomtatás" funkció le van tiltva.)



F-kód memóriatárak létrehozása:

A "Beállítások (rendszergazda)" - [Rendszerbeállítások] → [Képküldési beállítások] → [Fax beállítások] → [F-kódolt memóriatár] pontjában hozhatja létre.



1

Helyezze be az eredetit.

Helyezze az eredetit az automatikus dokumentumadagoló tálcájába vagy a dokumentumüvegre.

[AUTOMATIKUS DOKUMENTUMADAGOLÓ \(1-36. oldal\)](#)

[DOKUMENTUMÜVEG \(1-42. oldal\)](#)

2

Adja meg a rendeltetési helyet.

- [RENDELTETÉSI HELY MEGADÁSA A SZÁMBILLENTYŰZETEN \(5-13. oldal\)](#)
- [RENDELTETÉSI HELY VISSZAKERESÉSE A CÍMTÁRBÓL \(5-14. oldal\)](#)
- [KERESÉSI SZÁM HASZNÁLATA A RENDELTETÉSI HELY VISSZAKERESÉSÉHEZ \(5-18. oldal\)](#)
- [RENDELTETÉSI HELY VISSZAKERESÉSE A GLOBÁLIS CÍMTÁRBÓL \(5-19. oldal\)](#)
- [RENDELTETÉSI HELY VISSZAKERESÉSE A MOBIL CÍMTÁRBÓL \(5-21. oldal\)](#)
- [ÚJRAKÜLDÉS A KÜLDÉSI NAPLÓ ALAPJÁN \(5-23. oldal\)](#)



Ha az alcím és jelszókód egyérintéses billentyűben vannak tárolva, nem szükséges megtenni a 3-6 lépéseket. Ugorjon a 7. lépésre.

3

Koppintson a [Alcím] gombra.

Írja be: "/".

4

Adja meg az alcímet a számbillentyűzeten.

5

Koppintson a [Jelszó Kód] gombra.

Írja be: "/".

6

Adja meg a jelszó kódot a számbillentyűzeten.



Ha a célgép memóriatárából kimaradt a jelszókód az 5. és 6. lépések nem szükségesek.



7

A [Start] gombra kattintás.

Elkezdődik a beolvasás.

- Ha az eredeti oldalakat a dokumentumadagoló tálcába helyezte, a gép minden oldalt beolvas.
A beolvasás és küldés végén hangjelzést fog hallani.
- Ha az eredetit a dokumentumüvegre helyezte, az oldalakat egyenként olvassa be.
Amikor a beolvasás befejeződik, helyezze be a következő eredetit, majd kattintson a [Start] gombra. Ismétlje ezt a műveletet, amíg a gép az összes oldalt be nem olvasta, majd érintse meg az [Olvasás Vége] gombot.
A beolvasás és küldés végén hangjelzést fog hallani.
Ha a relé gép fogadja a faxot, ez automatikusan átküldi a faxot a memóriatárban tárolt célszámítógépekre.



Ha az automatikus dokumentumadagolóval végzi az eredeti beolvasását, a fax elküldése előtt, a [Előnézet] gombra kattintva ellenőrizheti a kép előnézetét. További információk: "[A KÜLDENI KÍVÁNT KÉP ELLENŐRZÉSE \(5-33. oldal\)](#)".



KÖRFAX KÜLDÉSE F-KÓDDAL

Amikor a gépe egy F-kód körfax kérést kap, a gép a faxot egy F-kód körfax memóriatárban tárolja. A gép majd továbbítja a faxot minden a memóriatárba programozott célgépre. A küldés a célgépre automatikusan történik.

A fax továbbítása sorrendben történik az F-kód körfax memóriatárban tárolt fogadó gépekre.

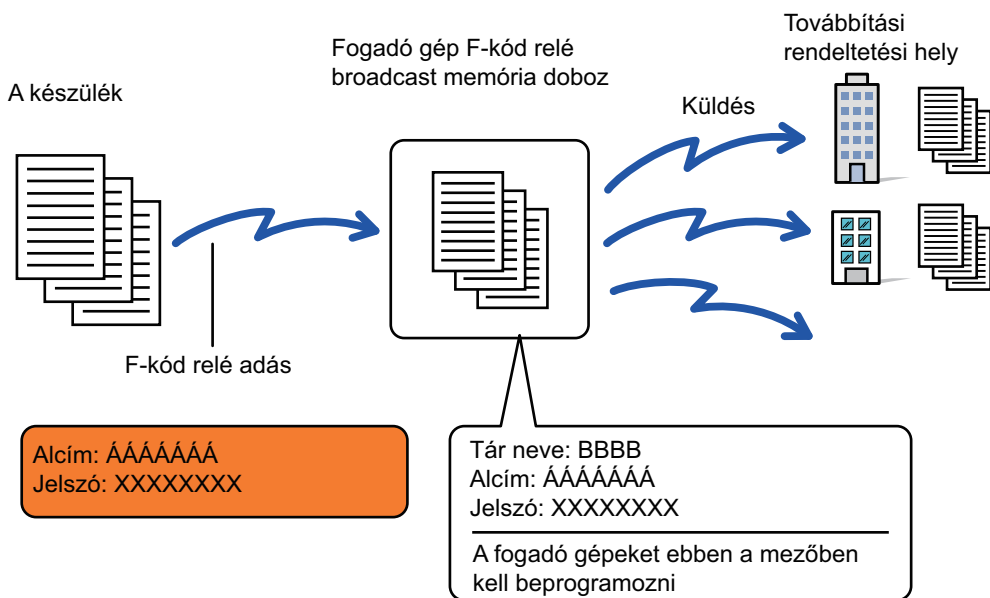

- A művelet végrehajtása előtt, a kérelmező felet - akivel az F-kód körfax átvitel segítségével kommunikál - értesítse a gépe F-kód körfax memóriatárának alcíméről és jelszókódjáról.
- A tár létrehozásakor a gépen programozza be a célgépeket az F-kódos körfax memóriatárban. [MEMÓRIATÁRAK LÉTREHOZÁSA A GÉPEN AZ F-KÓDOLT KOMMUNIKÁCIÓHOZ \(5-102. oldal\)](#)
- Nincs szükség az F-kód kommunikáció támogatására a célszámítógépek által.
- A gép, amely körfax átvitelt kér, csak a körfaxoló géphez történő faxküldés költségeit viseli. A körfaxot elküldő gépet terheli a célszámítógépekre történő faxok elküldésének minden költsége.
- Ha közvetlen SMTP-címet és egyéb küldési módszereket is hozzáadott a továbbítási címekhez, akkor nem lesz végrehajtva az átvitel.



Ha az ezzel a funkcióval továbbított faxot a továbbítás rendeltetési helyén kinyomtatják, a fogadás dátuma és ideje nem nyomtatható a faxra. (A "Fogadás dátum és idő nyomtatás" funkció le van tiltva.)



KÜLSŐ TELEFONKÉSZÜLÉK HASZNÁLATA

CSATLAKOZTATÁS KÜLSŐ TELEFONKÉSZÜLÉKHEZ

CSATLAKOZTATÁS KÜLSŐ TELEFONKÉSZÜLÉKHEZ

A készülékhez a már meglévő telefonkészülék is csatlakoztatható.

A telefonkészülék a hanghívások lebonyolítására és a fax fogadás megkezdésére használható. Az alábbiak szerint csatlakoztassa a külső telefont. Külső telefon csatlakoztatása után, a Beállítási módban (rendszergazda) pontban konfigurálja az "Külső telefon beállításai" elemet.

A telefonkábel egyik végének csatlakozódugóját helyezze a készüléken található külső telefon csatlakozóba az ábra szerint és helyezze a kábel másik csatlakozódugóját egy fali telefonvonal-csatlakozóba.

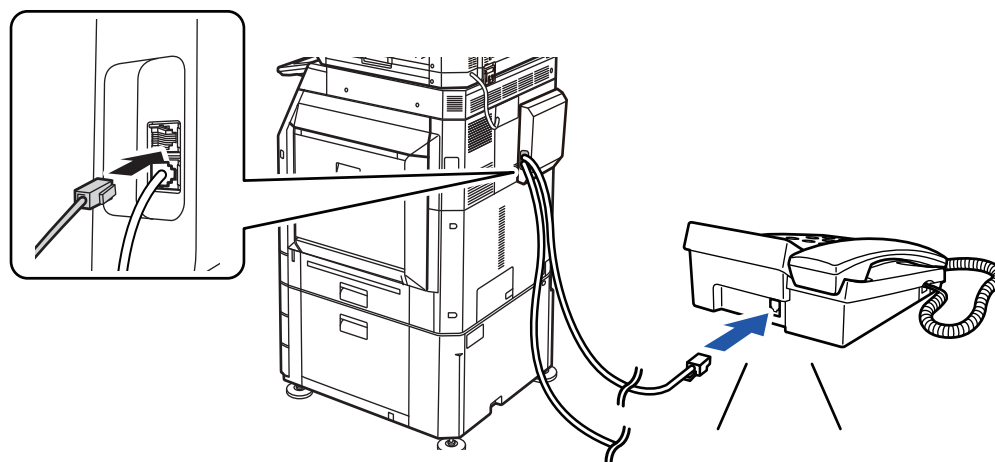

Engedélyezze az "Automatikus Tel./Fax Váltás" funkciót. Ez egy praktikus szolgáltatás, mert a rendszer a hívás során automatikusan kiválasztja a telefon vagy a fax működést.



- A telefonról nem küldhető fax.
- A telefont csatlakoztatnia kell egy moduláris kábellel a berendezéshez. A telefonos kapcsolathoz használja a két eres telefonvezetékét is. Más típusú kábellel esetleg nem fog működni a telefon.
- Ha a telefonkábel végén található csatlakozódugasz nem illeszkedik a külső telefonon található aljzatba, lépjen kapcsolatba a forgalmazóval vagy a legközelebbi szervizképviselettel.



FAX FOGADÁSA HÍVÁS FOGADÁSA UTÁN A KÜLSŐ TELEFONON (TÁVOLI VÉTEL)

Kövesse az alábbi lépéseket, ha a külső telefonon történő hívásfogadást és beszélgetést követően megkezdene a faxfogadást.

Nyomja meg az [5], [*] és [*] gombot a melléktelefonon.

Ha ön impulzus üzemmódú vonalat használ, a kiterjesztőtelefont állítsa, hogy tónus (tone) hangjeleket küldjön.



Ha a "Beállítások (rendszergazda)" → [Rendszerbeállítások] → [Képküldési beállítások] → [Fax beállítások] → [Alapértelmezett beállítások] → [Külső telefon beállítás] → [Fax képernyő megjelenítése, ha a külső telefont felvették] engedélyezve van, és a külső telefon a fax átvitel végén felemelt helyzetben marad, riasztási hangjelzés szólal meg, az érintőpanelen pedig megjelenik egy üzenet.



- **Fogadhat faxot azután, hogy válaszolt egy hívásra a külső telefonon:**

A "Beállítások (rendszergazda)" - [Rendszerbeállítások] → [Kép Küldési Beállítások] → [Fax adat fogadás/továbbítás (Kézi)] → [Fax Beállítások] → [Fogadási beállítások] beállítást változtassa erre: [Kézi Fogadás].

- **A faxfogadásra szolgáló szám módosítása:**

A "Beállítások" pontban válassza a [Rendszerbeállítások] → [Kép Küldési Beállítások] → [Fax Beállítások] → [Alapértelmezett Beállítások] → [Távoli Fogadó Szám Beállítása] lehetőséget. Adjon meg egy 00 és 99 közé eső értéket.

1

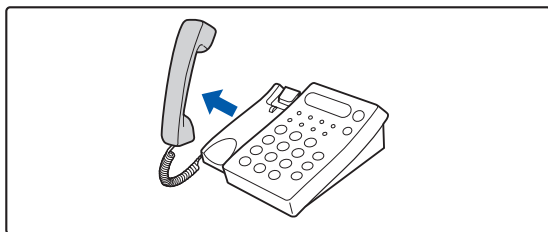

Amikor a készülék csenget, vegye fel a kagylót, hogy beszéljen.

2

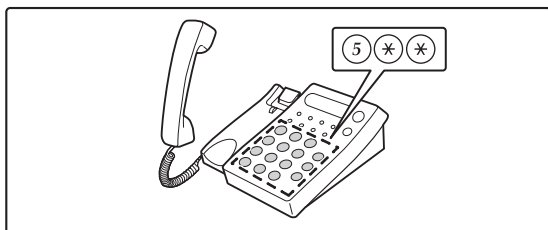

Jeljeze a gépnek a fax fogadását.

A külső őtelefonon nyomja meg a 5 * * gombot.



3

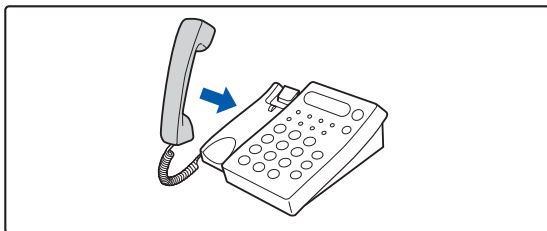

Tegyük a telefonkagylót a helyére.

A készülék sípol, ha a fogadás véget ér.

TELEFONHÍVÁSOK KEZDEMÉNYEZÉSE ÉS FOGADÁSA

A megszokott módon kezdeményezhet és fogadhat hívásokat a külső telefonon. Hívást kezdeményezhet a gépről tárcsázva is.



A KOMMUNIKÁCIÓS ÁLLAPOT ELLENŐRZÉSE

FAX FELADATOK

Ha megérinti a feladatállapot kijelzőt, egy listában megjelennek a feladatok. A fax feladatok állapotának megerősítéséhez, érintse meg az üzemmód kijelzőt, és válassza ki a faxot.

Ha feladatokat kíván leállítani vagy törölni, vagy prioritásos feldolgozást szeretne elvégezni, olvassa el a következő pontokat:

[FOLYAMATBAN LÉVŐ VAGY KÉSLELTETETT FELADAT LEÁLLÍTÁSA/TÖRLÉSE \(2-65. oldal\)](#)

[KÉSLELTETETT FELADATOK PRIORITÁSOS FELDOLGOZÁSA \(2-66. oldal\)](#)

[KÉSLELTETETT VAGY FOLYAMATBAN LÉVŐ FELADAT ELLENŐRZÉSE \(2-69. oldal\)](#)

[KÉSZ FELADATOK ELLENŐRZÉSE \(2-70. oldal\)](#)

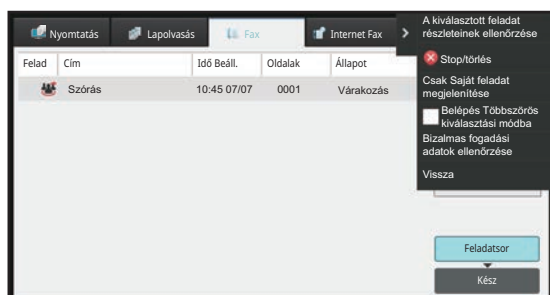

A fax feladat lehet fogadás, időzített továbbítás és adattovábbítás, valamint szokásos továbbítás. A fax mód feladataival kapcsolatos információkért, lásd "[BEFEJEZETT KÜLDÉSI/FOGADÁSI FAX FELADATOK \(5-123. oldal\)](#)".



BEFEJEZETT KÜLDÉSI/FOGADÁSI FAX FELADATOK

A szokásos átviteli feladat az átvitel befejezésekor átkerül a feladatlistára. Ekkor az állapotmezőben a "Küldés OK" látható. Azonban a kapott faxok, az időzített küldések, az újrapróbálkozások, a fax továbbítások és egyéb fax feladatok megjelennek a feladatállapot képernyőn az alábbiak szerint:

Faxfogadási feladatok

Fax érkezésekor, egy feladat adódik hozzá a feladatsorhoz, amelynél az állapotmező értéke "Fogadás" lesz. A fogadás befejezésekor a feladat áthelyeződik az elvégzett feladatok listájába, és az állapotmezőben a "Memóriában" felirat jelenik meg. A fax kinyomtatása után az állapot "Megkapta" értékre vált.

Időzített küldés feladatok

Az időzített küldési feladat a megadott időpontig a feladatsor alján látható. A küldés a megadott időpontban megkezdődik. A küldés befejezésekor a feladat áthelyeződik az elvégzett feladatok listájába, és az állapotmezőben a "Küldés OK" felirat jelenik meg.

Újrapróbálkozások

Az újrapróbált feladatok a feladatlista végén jelennek meg. Az újrapróbált feladatok továbbítása a "Beállítások" [Újrahívás foglalt vonal esetén] beállítása szerint kezdődik el. Az átvitel befejezésekor az újrapróbált feladat áthelyeződik az elvégzett feladatok listájába, és az állapotmezőben a "Küldés OK" felirat jelenik meg.

Fogadási feladatok, ha a bejövő útválasztás beállítások engedélyezett

Ha a bejövő útválasztás beállítások meg lettek adva, a fogadási feladatokra a nyomtató beállításaitól függően a következők vonatkoznak.

[FOGADOTT ADATOK TOVÁBBÍTÁSA ELŐRE BEÁLLÍTOTT RENDELTESETI HELYEKRE \(BEJÖVŐ ÚTVONAL BEÁLLÍTÁSOK\) \(5-75. oldal\)](#)

A fogadott adatok nem lesznek kinyomtatva

Az adatok fogadása közben a feladatsorban a "Fogadás" jelenik meg. A fogadás befejezése után az állapot "Várakozás" értékre vált.

A készülék kinyomtatja a fogadott faxot

A fogadás befejezésekor a befejezett feladatok listájában az állapotmező értéke "Memóriában" lesz. A fax kinyomtatása után az állapot "Megkapta" értékre vált. Ezután egy feladat adódik hozzá a feladatsorhoz, amelynél az állapotmező értéke "Várakozás" lesz. Amikor a fogadott fax továbbítása befejeződik, a mező "Továbbít. OK" értékre változik.



KÉPKÜLDÉSI TEVÉKENYSÉGEK ELLENŐRZÉSE

KÉPKÜLDÉS TEVÉKENYSÉG JELENTÉSEK NYOMTATÁSA

A gép képes kinyomtatni a legutóbbi képküldési tevékenység naplóját (dátum, rendeltetési hely neve, az átvitelhez szükséges idő, eredmény, stb.). A Képküldés tevékenység jelentés hasznos információkat tartalmaz, például az előforduló hibatípusokat.

A jelentés a legutolsó 200 tranzakciót tartalmazza.

Beállíthatja a gépet, hogy Képküldés tevékenység jelentést nyomtasson minden alkalommal, amikor a tranzakciók száma eléri a 201-et, vagy meghatározott időpontokban (naponta csak egyszer).



A Képküldés tevékenység jelentés tartalma a jelentés kinyomtatása után törlődik, és így nem lehet újra kinyomtatni.



A Képküldés tevékenység jelentés konfigurálásához:

A "Beállítások" pontban válassza a [Rendszerbeállítások] → [Kép Küldési Beállítások] → [Fax Beállítások] → [Alapértelmezett Beállítások] → [Tevékenység Jelentés Nyomtatás Kiválasztás Beállítása] lehetőséget.

AZ EREDMÉNY OSZLOPBAN MEGJELENŐ INFORMÁCIÓK

A gép hibatípusokat és más információkat nyomtat az átviteli és tevékenység jelentések eredmény oszlopába. Ha átviteli jelentést vagy tevékenység jelentést nyomtat, az eredmény oszlopban ellenőrizze a tranzakció eredményét, majd tegye meg a szükséges lépéseket.



Az eredmény oszlopba nyomtatott üzenetek példái

Oldal nyomtatása	Leírás
Igen	Az átvitel rendben befejeződött.
G3	A kommunikáció G3 módban ment végbe.
ECM	A kommunikáció G3 ECM módban ment végbe.
SG3	A kommunikáció Super G3 módban ment végbe.
Továbbítás	A fogadott adatok továbbításra kerültek.
Nem válaszol	A fogadó fél nem válaszol.
Nem érek rá	Az átvitel nem sikerült, mert a rendeltetési hely telefonvonala foglalt.
Nincs	A készülék folyamat közben érvénytelenítette az átvitelt.
A MEMÓRIA MEGTELT	A gyors on-line átvitel közben a memória megtelt.
MEGTELT	A memória megtelt fogadás közben.
TÚLZOTT HOSSZÚSÁG	A faxüzenet több mint 1,5 m (59") hosszú, ezért nem sikerült fogadni.
EREDETI HIBA	A közvetlen átvitel vagy a manuális átvitel nem sikerült, mert papíradagolási hiba történt.
JELSZ.# HIBÁS	A kapcsolat megszakadt, mert a lekérdezett jelszó kód nem volt megfelelő.
NINCS RX-LEHÍVÁS	A lekérdezett gép nem rendelkezik lekérdezési funkcióval.
RX LEHÍVÁSI HIBA	A másik gép elutasította a lehívást, vagy az Ön gépe a lehívásnál megszakította a kapcsolatot, mert nem volt adat a memóriában.
F-KÓDOS LEHÍVÁS SIKERTELEN	A másik gép elutasította az F-kódos lehívást, vagy az Ön gépe a lehívásnál megszakította a kapcsolatot, mert nem volt adat az F-kódos memóriatárolóban.
LEHÍVOTT RX HIBÁS	A kapcsolat megszakadt, mert a lekérdezett F-kód alcíme nem volt érvényes.
F LEHÍVÁS JELSZ. # HIBÁS	A kapcsolat megszakadt, mert a lekérdezett F-kód jelszó nem volt érvényes.
TÁROLÓ SZ. HIBÁS	A kapcsolat megszakadt, mert az F-kód tároló megadott alcíme nem létezik.
F JELSZ.# HIBÁS	A kapcsolat megszakadt, mert a másik gép hibás jelszó kódot küldött az F-kód kommunikációhoz.
RX F-KÓDOS LEHÍVÁS SIKERTELEN	F-kód lehívási próbálkozás történt, azonban a másik gép nem rendelkezik F-kód lehívási memóriatárral.
HIÁNYZÓ F FUNKC:	F-kód kommunikáció kezdeményezése megtörtént, azonban a másik gép nem támogatja az F-kódos kommunikációt.
HIÁNYZÓ F-KÓD	A másik gép elutasította az F-kódos kommunikációt hibás alcím vagy egyéb ok miatt.
M. TÁR: [xxxxxx] *****	Az adatokat egy bizalmas vagy körözvény memóriatár fogadta és tárolta, vagy memória lehívó tárból küldték az adatokat. A memóriatár neve így jelenik meg: [xxxxxx], az F-kódos művelet típusa (körfaxkérés fogadása, lehívási memória átvitel vagy bizalmas fogadás) pedig így jelenik meg:*****
xx (xxxx) HIBA	Az átvitel sikertelen volt egy kommunikációs hiba miatt. A kommunikációs hibaszám első két számjegye: Hibakód 00 és 99 között. A kommunikációs hibaszám utolsó 4 számjegye: Kód a szerviztechnikus számára.
Elutasítva	A fax egy olyan címről érkezett, amely le van tiltva.



LAPOLVASÓ/ INTERNET FAX

A GÉP HÁLÓZATI KÉPOLVASÓKÉNT VALÓ HASZNÁLATA ELŐTT

A GÉP HÁLÓZATI KÉPOLVASÓ FUNKCIÓJÁNAK HASZNÁLATA ELŐTT	6-3
A HÁLÓZATI LAPOLVASÓ HASZNÁLATA	6-3
A HÁLÓZATI KÉPOLVASÓ HASZNÁLATA ELŐTT	6-4
RENDELTESESI HELYEK TÁROLÁSA A LAPOLVASÁS AZ ASZTALRA MÓDHOZ	6-6
A KÖZVETLEN SMTP-CÍMRE KÜLDÉS ELŐTT	6-6
A HÁLÓZATI LAPOLVASÓ MÓD	6-7
EGYSZERŰ MÓD	6-7
NORMÁL MÓD	6-9
A HÁLÓZATI LAPOLVASÓ MÓD KIVÁLASZTÁSA	6-9
KÉP KÜLDÉSÉNEK FOLYAMATA	6-10
EREDETI MÉRET	6-13
TOVÁBBÍTHATÓ EREDETI MÉRETEK	6-13
A BEHELYEZETT EREDETI MÉRETE	6-13
CÍMJEGYZÉK	6-14
CÍMJEGYZÉK KÉPERNYŐ	6-15
"Kontaktok" vagy "Csoport" kiválasztása	6-16
CÍMEK MENTÉSE KÖZVETLEN BEVITELLEL	6-19
CÍMEK TÁROLÁSA GLOBÁLIS CÍMKERESÉS FUNKCIÓVAL	6-21
CÍMEK MENTÉSE FAX VAGY KÉPKÜLDÉS NAPLÓKBÓL	6-23
CSOPORTOK TÁROLÁSA	6-25
CÍMEK SZERKESZTÉSE/TÖRLÉSE A CÍMTÁRBAN	6-27
A NÉVJEGYEK ÉS A CSOPORTOK TERJESZTÉSI KÖRÉNEK MEGHATÁROZÁSA	6-29
AZ ADATÁTVITELI ELŐZMÉNYEK TÖRLÉSE	6-31
A kiválasztott előzmények törlése	6-31
CÍMJEGYZÉK REGISZTRÁLÁSA A WEBOLDALON	6-32
Címtár	6-32
Kategória beállítás	6-34

RENDELTESESI HELYEK MEGADÁSA

RENDELTESESI HELYEK MEGADÁSA	6-35
RENDELTESESI HELY VISSZAKERESÉSE A CÍMTÁRBÓL	6-35
MY ADDRESS (SAJÁT CÍMEM)	6-37
A KIVÁLASZTOTT RENDELTESESI HELYEK LISTÁJÁNAK MEGTEKINTÉSE	6-38
KERESÉSI SZÁM HASZNÁLATA A RENDELTESESI HELY VISSZAKERESÉSÉHEZ	6-40
CÍM MEGADÁSA MANUÁLISAN	6-41
HÁLÓZATI MAPPA MEGADÁSA	6-42
RENDELTESESI HELY VISSZAKERESÉSE A GLOBÁLIS CÍMTÁRBÓL	6-44
RENDELTESESI HELY VISSZAKERESÉSE A MOBIL CÍMTÁRBÓL	6-46
ÚJRAKÜLDÉS A KÜLDÉSI NAPLÓ ALAPJÁN	6-48

CSAK A BEOLVASOTT FÁJL URL-CÍMÉNEK KÜLDÉSE A BEOLVASÁS RENDELTESESI HELYÉRE 6-50

KÉP KÜLDÉSE

KÉP KÜLDÉSE	6-53
KÉP KÜLDÉSE LAPOLVASÁS MÓDBAN	6-53
A TÁRGY, FÁJLNÉV, VÁLASZCÍM ÉS SZÖVEGTÖRZS MÓDOSÍTÁSA A LAPOLVASÁS TOVÁBBÍTÁSAKOR	6-57
FAX KÜLDÉSE INTERNET FAX MÓDBAN	6-61
TÁRGY, FÁJLNÉV ÉS SZÖVEGTÖRZS MÓDOSÍTÁSA INTERNET FAX KÜLDÉSEKOR	6-64
AZONOS KÉP KÜLDÉSE TÖBB RENDELTESESI HELYRE (KÖRFAX KÜLDÉS)	6-67
BEÁLLÍTÁSI MÓDOK ARRÁ AZ ESETRE, HA TÖBBFÉLE CÍM VAN MEGADVA KÖRFAX KÜLDÉSÉHEZ	6-71
ÚJRAKÜLDÉS A SIKERTELEN KÖRFAX KÜLDÉS RENDELTESESI HELYEKRE	6-73
INTERNET-FAX KÜLDÉSE SZÁMÍTÓGÉPRŐL (PC-I-FAX)	6-75
KÉPBEÁLLÍTÁSOK	6-76
EGY EREDETI MINDKÉT OLDALÁNAK AUTOMATIKUS BEOLVASÁSA (KÉTOLDALAS EREDETI) 6-76	
LAPOLVASÁSI MÉRET ÉS KÜLDÉSI MÉRET (NAGYÍTÁS/KICSINYÍTÉS)	6-78
AZ EREDETI LAPOLVASÁSI MÉRET MEGADÁSA PAPIRMÉRETBEN	6-79
AZ EREDETI LAPOLVASÁSI MÉRET MEGADÁSA SZÁMÉRTÉKKEL	6-81
A GYAKRAN HASZNÁLT EREDETI MÉRETEK TÁROLÁSA	6-84
A KÉP KÜLDÉSI MÉRETÉNEK MEGADÁSA	6-88
AZ EREDETI KÉPTÍPUS ÉS A MEGVILÁGÍTÁS MÓDOSÍTÁSA	6-90
A FELBONTÁS MÓDOSÍTÁSA	6-92
A FORMÁTUM MÓDOSÍTÁSA LAPOLVASÁSI VAGY ADATBEVITELI MÓDBAN	6-93
FORMÁTUM MÓDOSÍTÁSA INTERNET FAX ÜZEMMÓDBAN	6-100
A SZÍNES MÓD MÓDOSÍTÁSA	6-100
KÉPOLVASÁSI BEÁLLÍTÁSOK AUTOMATIKUS BEÁLLÍTÁSA (Auto Set)	6-102
A KÜLDENI KÍVÁNT KÉP ELLENŐRZÉSE	6-103



**EGYÉB FUNKCIÓK**

LAPOLVASÁSI MŰVELETEK TÁROLÁSA (PROGRAM) . . .	
6-104	
EREDETIK BEOLVASÁSA ÉS KÜLDÉSE EGYSZERRE	
6-107	
KÉT OLDAL KÜLDÉSE EGY OLDALKÉNT (TÖBBOLDALAS)	6-107
VEGYES MÉRETŰ EREDETIK BEOLVASÁSA (VEGYES MÉRETŰ EREDETI)	6-110
EGY KÁRTYA MINDKÉT OLDALÁNAK BEOLVASÁSA EGYETLEN LAPRA (KÁRTYAKÉP)	6-113
TÖBB KÁRTYA VAGY TÖBB MÁS KIS MÉRETŰ EREDETI EGYIDEJŰ BEOLVASÁSA KÜLÖNÁLLÓ FÁJLOKBA (MULTICROP)	6-116
NÉVJEGYKÁRTYA BEOLVASÁS, SZÖVEGSOR BEOLVASÁSA, FÁJL LÉTREHOZÁSA ÉS FÁJL KÜLDÉSE (NÉVJEGYKÁRTYA BEOLVASÁS)	6-119
TÖBB FÉNYKÉP BEOLVASÁSA EGYSZERRE KÜLÖN FÁJLOKBA (Képkivágás)	6-124
NAGYSZÁMÚ EREDETI BEOLVASÁSA EGYSZERRE (EGYESÍTÉS)	6-127
EREDETI BEOLVASÁSA ÉS KÜLDÉSE KÜLÖN OLDALAKKÉNT	6-130
BROSÚRA OLDALAKRA BONTÁSA ÉS AZ OLDALAK ELKÜLDÉSE EGYMÁS UTÁN (KÖNYVFELOSZTÁS) 6-133	
SZÍNEK ÉS SZÍNÁRNYALATOK BEÁLLÍTÁSA	6-135
A HÁTTÉR BEÁLLÍTÁSA AZ EREDETI VILÁGOS RÉSZEINEK KIVILÁGOSÍTÁSÁVAL VAGY BESÖTÉTÉSÉVEL (HÁTTÉR BEÁLLÍTÁS)	6-135
A BEOLVASOTT EREDETI KONTRASZTJÁNAK NÖVELÉSE KÜLDÉS ELŐTT (KONTRASZT)	6-137
A BEOLVASOTT EREDETIK KONTÚRJÁNAK KIEMELÉSE KÜLDÉS ELŐTT (ÉLESSÉG)	6-139
KROMATIKUS SZÍNEK TÖRLÉSE A BEOLVASOTT EREDETIKRŐL KÜLDÉS ELŐTT (SZÍNKIHAGYÁS) 6-141	
VÖRÖS/ZÖLD/KÉK (RGB beállítás) BEÁLLÍTÁSA . . .	6-143
EREDETIK BEOLVASÁSA	6-145
ÁRNYÉK TÖRLÉSE A KÉP SZÉLÉN (TÖRLÉS) 6-145	
VÉkony EREDETI BEOLVASÁSA (LASSÚ BEOLVASÁS)	6-149
NEHÉZ EREDETI BEOLVASÁSA (NEHÉZ PAPIR BEOLVASÁSA)	6-151
ÜRES OLDALAK LETILTÁSA A KÜLDÉSBŐL (ÜRES OLDAL KIHAGYÁSA)	6-153
BEOLVASOTT EREDETI LAPOK SZÁMÁNAK ELLENŐRZÉSE TOVÁBBÍTÁS ELŐTT (EREDETI SZÁMLÁLÓ)	6-156
FERDÉN BEOLVASOTT ADAZOK AUTOMATIKUS KIIGAZÍTÁSA (Eredeti dőlés kiigazítása)	6-158
KONKRÉT FUNKCIÓK	6-160
A FELADÓ SAJÁT ADATAINAK FELVITELE A FAXRA (I-FAX SAJÁT CÍM KÜLDÉSE)	6-160
NYOMTATÁSI BEÁLLÍTÁSOK MÓDOSÍTÁSA AZ ÁTVITELI JELENTÉSHEZ (ÁTVITELI JELENTÉS)	6-161
KÜLDÉS INDÍTÁSA MEGADOTT IDŐBEN (IDŐZÍTETT KÜLDÉS)	6-163
ALÁÍRÁS HOZZÁADÁSA KÉP KÜLDÉSEKOR (ELEKTRONIKUS ALÁÍRÁS)	6-166
A KÜLDÖTT ADATOK TITKOSÍTÁSA (TITKOSÍTÁS) 6-168	

INTERNET-FAX FOGADÁSI FUNKCIÓK

AZ INTERNET FAX TEVÉKENYSÉGI NAPLÓ ELLENŐRZÉSE	6-170
KÉPKÜLDÉS TEVÉKENYSÉG JELENTÉSEK NYOMTATÁSA	6-170
AZ EREDMÉNY OSZLOPBAN MEGJELENŐ INFORMÁCIÓK	6-171
INTERNET FAXOK FOGADÁSA	6-172
INTERNET FAXOK KÉZI FOGADÁSA	6-173
FOGADOTT ADATOK NYOMTATÁSA	6-174
FOGADOTT ADATOK KINYOMTATÁSA MEGHATÁROZOTT IDŐBEN	6-175
A KÉP ELLENŐRZÉSE NYOMTATÁS ELŐTT	6-176
FOGADOTT ADATOK TOVÁBBÍTÁSA	6-178
FOGADOTT INTERNET FAXOK TOVÁBBÍTÁSA (FAX ADATOK TOVÁBBÍTÁSA)	6-178
FOGADOTT ADATOK TOVÁBBÍTÁSA ELŐRE BEÁLLÍTOTT RENDELTESETI HELYEKRE (BEJÖVŐ ÚTVONAL BEÁLLÍTÁSOK)	6-179
FOGADOTT FAXOK MENTÉSE A GÉP HELYI MEGHAJTÓJÁRA (BEJÖVŐ ÚTVÁLASZTÁS)	6-184
FOGADOTT ADATOK KÉZI TOVÁBBÍTÁSA	6-186
FOGADOTT ADATOK MENTÉSE	6-187

**A KÜLDÉSI/FOGADÁSI FELADATOK
ÁLLAPOTÁNAK ELLENŐRZÉSE**

KÉPKÜLDÉSI BEÁLLÍTÁSOK	6-188
BEFEJEZETT KÜLDÉSI/FOGADÁSI FELADATOK . . .	6-189

**LAPOLVASÁS SZÁMÍTÓGÉPRŐL (PC
lapolvasás mód)**

ALAPVETŐ LAPOLVASÁSI ELJÁRÁS	6-190
---	--------------

METAADATOK KÉZBESÍTÉSE

ELŐKÉSZÜLETEK METAADATOK KÉZBESÍTÉSÉHEZ . . .	6-195
METAADAT-KÉZBESÍTÉS (ADATBEVITEL)	6-195
A BEÁLLÍTÁS MÓDBAN SZÜKSÉGES BEÁLLÍTÁSOK (WEBES VERZIÓ)	6-196
METAADATOK KÉZBESÍTÉSE A LAPOLVASÁS AZ ASZTALRA FUNKCIÓVAL	6-196
METAADATOK KÜLDÉSE	6-197
METAADATOK KÜLDÉSE	6-197
METAADAT MEZŐK	6-199



A GÉP HÁLÓZATI KÉPOLVASÓKÉNT VALÓ HASZNÁLATA ELŐTT

A GÉP HÁLÓZATI KÉPOLVASÓ FUNKCIÓJÁNAK HASZNÁLATA ELŐTT

A HÁLÓZATI LAPOLVASÓ HASZNÁLATA

A hálózati képolvasó funkció lehetővé teszi egy képfájl létrehozását a készülék által beolvasott eredeti adatokból és a fájl elküldését a hálózaton egy számítógépre, FTP kiszolgálóra vagy más rendeltetési helyekre. Szükség esetén egy TWAIN-kompatibilis alkalmazással a számítógépre is beolvassa az eredetit.

A hálózati szkennerek funkció az alábbi lapolvasási módokat teszi lehetővé.

Lapolvasás mód

A készülék lapolvasás funkciója a beolvasott eredetit a rendeltetési hely beállításai alapján az alább leírtak szerint küldi el.

- **Lapolvasás e-mailbe**

A beolvasott fájlt elküldheti e-mailhez csatolva is. Megteheti azt is, hogy a fájlt a gép helyi meghajtójára menti, és csak az URL-linket küldi el (fájl csatolása nélkül), amely lehetővé teszi, hogy a címzett letöltse a fájlt.

- **Szkennelés FTP-re**

A beolvasott fájlt a készülék az FTP-kiszolgáló adott könyvtárába továbbítja.

Ha a fájlt elküldte, lehetőség van arra is, hogy küldjön egy e-mailt egy előzőleg eltárolt e-mail címre, amelyben értesíti a címzettet a fájl helyéről.

- **Lapolvasás az asztalra**

A beolvasott fájl az Ön által használt számítógépre egy adott mappába továbbítódik.

A Lapolvasás az Asztalra funkcióval kapcsolatos információkért lépjen kapcsolatba a forgalmazójával.

- **Lapolvasás hálózati mappába**

A beolvasott fájl egy a géppel azonos hálózaton lévő Windows-os számítógép hálózati mappájába továbbítódik.

Ha a fájlt elküldte, lehetőség van arra is, hogy küldjön egy e-mailt egy előzőleg eltárolt e-mail címre, amelyben értesíti a címzettet a fájl helyéről.

A használatról lásd a "[KÉP KÜLDÉSE LAPOLVASÁS MÓDBAN \(6-53. oldal\)](#)" c. részt.

Internet fax mód

A beolvasott fájl Internet faxként továbbítódik. Szükség esetén a készülék képes az Internet faxok fogadására is.

A készülék támogatja a Közvetlen SMTP funkciót, amely lehetővé teszi, hogy a cégen belül közvetlenül, levelezőkiszolgáló használata nélkül küldjön internet faxokat.



Az Internet fax funkció használatához telepíteni kell az Internet fax bővítő készletet.

A használatról lásd a "[FAX KÜLDÉSE INTERNET FAX MÓDBAN \(6-61. oldal\)](#)" c. részt.



Adatbeviteli mód

Adatbeviteli módban az érintőpanelen megadott vagy a gép által automatikusan létrehozott információ XML formátumú metaadatfájként egy FTP-kiszolgálón található könyvtárba vagy számítógép-alkalmazásba küldhető.



A metaadat-küldési funkció használatához telepíteni kell az alkalmazásintegrációs modult.

Ha az alkalmazás-integrációs modult a hálózati lapolvasó funkcióval együtt használja, metaadatfájl fűzhet a beolvasott képfájllhoz.

A metaadat egy fájlról, annak feldolgozási módjáról és más objektumokkal való kapcsolatáról tartalmaz információkat.

A használatról lásd a "[METAADATOK KÜLDÉSE \(6-197. oldal\)](#)" c. részt.

A HÁLÓZATI KÉPOLVASÓ HASZNÁLATA ELŐTT

A készülék hálózati lapolvasóként való használatához tárolja el a feladó adatait, konfigurálja a kiszolgáló beállításait, tárolja el a rendeltetési helyeket a címtárban, és hajtsa végre az egyéb szükséges műveleteket.

1

Győződjön meg arról, hogy a hálózati főkapcsoló " I " helyzetben van

Ha a hálózati kijelző világít, a hálózati főkapcsoló " I " helyzetben van. Ha a hálózati kijelző nem világít, állítsa a hálózati főkapcsolót " I " helyzetbe, majd a kezelőpanelen nyomja meg az [ÜZEM] gombot.

[A GÉP BEKAPCSOLÁSA \(1-11. oldal\)](#)

2

A dátum és az idő ellenőrzése.

Ellenőrizze, hogy a gépen a helyes dátum és idő legyen beállítva.



A dátum és az idő beállítása a gépen:

A "Beállítások" pontban válassza a [Rendszerbeállítások] → [Közös beállítások] → [Eszköz Meghatározása] → [Óra beállítás] lehetőséget.

3

A küldő adatainak tárolása.

Lapolvasás E-mail-be funkció használata előtt.

Tároljon egy alapértelmezett küldő nevet a "Sender Name" pontban és egy válasz e-mail üzenetet a "Válasz e-mail címe" pontban.



• A feladó nevének és címének tárolása arra az esetre, ha nincs kiválasztva feladó:

A "Beállítások (rendszergazda)" menüben válassza a [Rendszerbeállítások] → [Kép Küldési Beállítások] → [Képolvasás beállítások] → [Feltétel Beállítások] → [Alapértelmezett válaszcím beállítása] lehetőséget.

• Az internet-fax használata előtt:

Tároljon egy küldő nevet a "Sender Name" pontban és egy küldő internet-fax címet a "Saját Cím" pontban.

• A feladó nevének és címének tárolása:

A "Beállítások (rendszergazda)" menüben válassza a [Rendszerbeállítások] → [Kép Küldési Beállítások] → [Közös beállítások] → [Own Number and Name Set] → [Feladó adatok regisztrációja] lehetőséget.



4

A beállítás módban szükséges beállítások konfigurálása.

Konfigurálja a kiszolgáló-beállításokat, a hálózati lapolvasó alapértelmezett beállításait, valamint az internet-fax beállításait.



- **A kiszolgáló-beállítások konfigurálása:**

A "Beállítások (rendszergazda)" menüben válassza az [Rendszerbeállítások] → [Hálózati beállítások] → [Szervizek Beállítása] lehetőséget. (Ez rendszergazda jogosultságot igényel.)

- **A hálózati lapolvasó alapértelmezett beállításainak konfigurálása:**

A "Beállítások (rendszergazda)" menüben válassza az [Rendszerbeállítások] → [Kép Küldési Beállítások] → [Képolvasás beállítások] lehetőséget. (Ez rendszergazda jogosultságot igényel.)

- **Az internet-fax beállítások konfigurálása:**

A "Beállítások (rendszergazda)" menüben válassza az [Rendszerbeállítások] → [Kép Küldési Beállítások] elemet, majd konfigurálja az [Internet fax beállítások] menüben található opciókat. (Ez rendszergazda jogosultságot igényel.)

5

Rendeltetési hely címek tárolása a címtárban az egyes beolvasási módokhoz.

A Beolvasás képbe funkció használatakor küldhet képet a cím közvetlen megadásával is. Kényelmes megoldás, ha előzőleg tárolja a címeket a címtárba.

Legfeljebb 6000 cím tárolható a címtárba. A címtárra vonatkozó információk: CÍMTÁR".

A címtárak használatával és címek tárolásával kapcsolatban lásd az alábbi tételt.

[RENDELTETÉSI HELY VISSZAKERESÉSE A CÍMTÁRBÓL \(6-35. oldal\)](#)

[A KIVÁLASZTOTT RENDELTETÉSI HELYEK LISTÁJÁNAK MEGTEKINTÉSE \(6-38. oldal\)](#)

[KERESÉSI SZÁM HASZNÁLATA A RENDELTETÉSI HELY VISSZAKERESÉSÉHEZ \(6-40. oldal\)](#)

[CÍM MEGADÁSA MANUÁLISAN \(6-41. oldal\)](#)

[HÁLÓZATI MAPPA MEGADÁSA \(6-42. oldal\)](#)

[RENDELTETÉSI HELY VISSZAKERESÉSE A GLOBÁLIS CÍMTÁRBÓL \(6-44. oldal\)](#)

[RENDELTETÉSI HELY VISSZAKERESÉSE A MOBIL CÍMTÁRBÓL \(6-46. oldal\)](#)

[ÚJRAKÜLDÉS A KÜLDÉSI NAPLÓ ALAPJÁN \(6-48. oldal\)](#)



RENDELTETÉSI HELYEK TÁROLÁSA A LAPOLVASÁS AZ ASZTALRA MÓDHOZ

Ha a számítógépet a készülékben a Lapolvasás asztalra funkció célállomásaként kívánja tárolni, telepítenie kell a Network Scanner Lite Tool eszközt.

A számítógépre történő képolvasáshoz a Network Scanner Tool Lite programnak futnia kell az Ön által használt számítógépen.



A Network Scanner Tool Lite, letöltésére és telepítésére vonatkozó tájékoztatásért kattintson az alábbi URL-re.
https://global.sharp/products/copier/products/nst_lite/tips/index.html

A KÖZVETLEN SMTP-CÍMRE KÜLDÉS ELŐTT

A készülék támogatja a Közvetlen SMTP funkciót, amely lehetővé teszi, hogy a cégen belül közvetlenül, levelezőkiszolgáló használata nélkül küldjön internet faxokat.

A Közvetlen SMTP-címek címtárban történő tárolásának menete: "[CÍMEK MENTÉSE KÖZVETLEN BEVITELLEL \(6-19. oldal\)](#)", "[CÍMEK TÁROLÁSA GLOBÁLIS CÍMKERESÉS FUNKCIÓVAL \(6-21. oldal\)](#)" vagy "[CSOPORTOK TÁROLÁSA \(6-25. oldal\)](#)". A tárolt Közvetlen SMTP-címek az internet fax módhoz tartozó címtárban is megtalálhatók.

Ha a rendeltetési hely foglalt:

Ha a rendeltetési hely foglalt, a készülék rövid ideig vár, majd automatikusan újraküldi az anyagot.



A küldés törlése:

Törölje a feladatállapot képernyőről.

[FELADATOK LEÁLLÍTÁSA/TÖRLÉSE, PRIORITÁSOS FELDOLGOZÁS ÉS ÁLLAPOT ELLENŐRZÉSE \(2-63. oldal\)](#)



Az újrahívási kísérletek számának és a köztük lévő időköznek a beállítása, amikor a kapcsolat foglalt vonal, vagy más ok miatt nem jön létre.

A "Beállítások (rendszergazda)" menüben válassza a [Rendszerbeállítások] → [Kép Küldési Beállítások] → [Internet fax beállítások] → [Küldési beállítások] → [Újrahívás foglalt vonal esetén] lehetőséget.

Ha kommunikációs hiba történik:

Ha kommunikációs hiba történik, vagy a másik faxkészülék az előre megadott időn belül nem válaszol a hívásra, a gép az előre megadott idő elteltével újra megkísérli az adatátvitelt.



A küldés törlése:

Törölje a feladatállapot képernyőről.

[FELADATOK LEÁLLÍTÁSA/TÖRLÉSE, PRIORITÁSOS FELDOLGOZÁS ÉS ÁLLAPOT ELLENŐRZÉSE \(2-63. oldal\)](#)



Hiba miatt megghiúsuló küldés esetén az újrahívási kísérletek számának és a köztük lévő időköz beállításához:

A "Beállítások (rendszergazda)" menüben válassza a [Rendszerbeállítások] → [Kép Küldési Beállítások] → [Internet fax beállítások] → [Küldési beállítások] → [Újrahívás kommunikációs hiba esetén] lehetőséget.



A HÁLÓZATI LAPOLVASÓ MÓD

A hálózati lapolvasó módon belül két üzemmód érhető el: az egyszerű mód és a normál mód.

Az egyszerű mód olyan gyakran használt funkciókra korlátozott, amelyekkel a legtöbb képküldési feladat zökkenőmentesen elvégezhető.

Ha részletes beállításokat vagy speciális funkciókat szeretne kiválasztani, használja a normál módot. Normál módban az összes funkció használható.

EGYSZERŰ MÓD

Az egyszerű módban könnyen kiválaszthatóak a hálózati lapolvasó mód alapbeállításai.

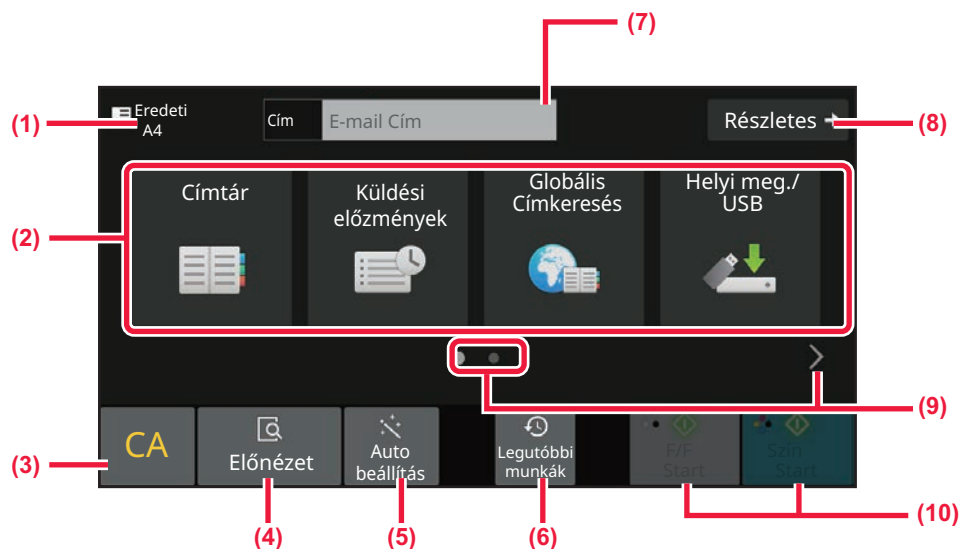

- (1) Megjelenik az eredeti méret.
- (2) Adjon meg egy címet.
- (3) Állítsa vissza a címet és a beállításokat.
- (4) Beolvassa az eredetit, és előnézeti képet jelenít meg róla.
► [ELŐNÉZETI KÉPERNYŐ \(2-12. oldal\)](#)
- (5) Automatikusan beállítja az eredeti tájolását, felbontását és az üres oldalak kihagyását, beállítja a mono2/szürkeárnyalatos és a Eredeti dőlés kiigazítása automatikus érzékelése funkciót.
► [KÉPOLVASÁSI BEÁLLÍTÁSOK AUTOMATIKUS BEÁLLÍTÁSA \(Auto Set\) \(6-102. oldal\)](#)
- (6) A legutóbb használt feladatbeállítások betölthetők.
► [FELADAT ÁLLAPOT \(2-63. oldal\)](#)
- (7) Koppintson erre gombra a szoftveres billentyűzet megjelenítéséhez.
- (8) Itt lehet átváltani normál módba.
► [NORMÁL MÓD \(6-9. oldal\)](#)
- (9) A funkciókijelző módosítása.
- (10) Elkezd a fekete-fehér vagy színes átvitelt.

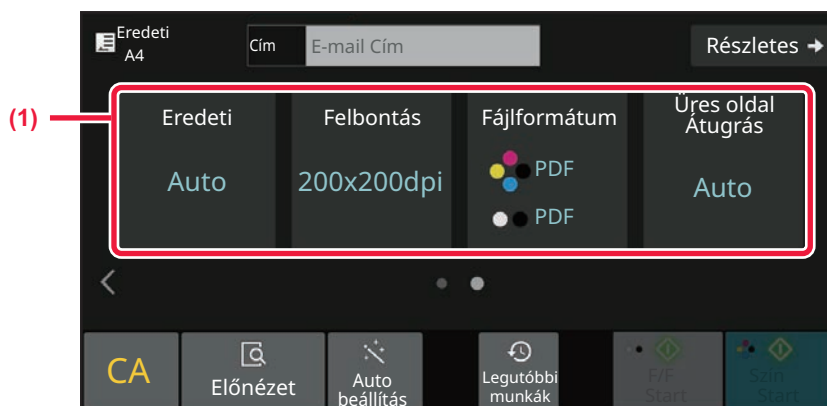

(1) Itt választható ki a használni kívánt funkció.

Ezeket a funkciókat egyszerű módon kiválaszthatja.

- Eredeti ► [6-90. oldal](#)
- Felbontás ► [6-92. oldal](#)
- Fájlformátum ► [6-93. oldal](#)
- Üres oldal átugrás ► [6-153. oldal](#)



Ha a Saját cím kereshető, a [Saját cím keresése] gomb jelenik meg a címbejegyzés mellett.



• Funkció kiválasztása egyszerű módon

A "Beállítások (rendszergazda)" menüben válassza a [Rendszerbeállítások] → [Közös beállítások] → [Kezelési Beállítások] → [Egyszerű mód beállítások] → [Egyszerű lapolvasás] lehetőséget.

• Figyelmeztető üzenet kikapcsolása, amikor egyszerű módról normál módra vált

A "Beállítások (rendszergazda)" menüben válassza a [Rendszerbeállítások] → [Közös beállítások] → [Kezelési Beállítások] → [Egyszerű mód beállítások] → [Megerősítő üzenet kijelzése, ha "Bővebben" lehetőséget választ Egyszerű módokban] pontot a beállítás letiltásához.



NORMÁL MÓD

A normál módban bármilyen funkcióbeállítás kiválasztható, amely a hálózati lapolvasóhoz használható. Ez a szakasz az alapképernyő egyes gombjait mutatja be, az e-mail alapképernyőt használva példaként. Képküldés módban több módszer érhető el, mint például beolvasás e-mailbe, vagy Beolvasás FTP-re. Az alapképernyő elrendezése a kép küldési módjától függően kissé eltérhet.

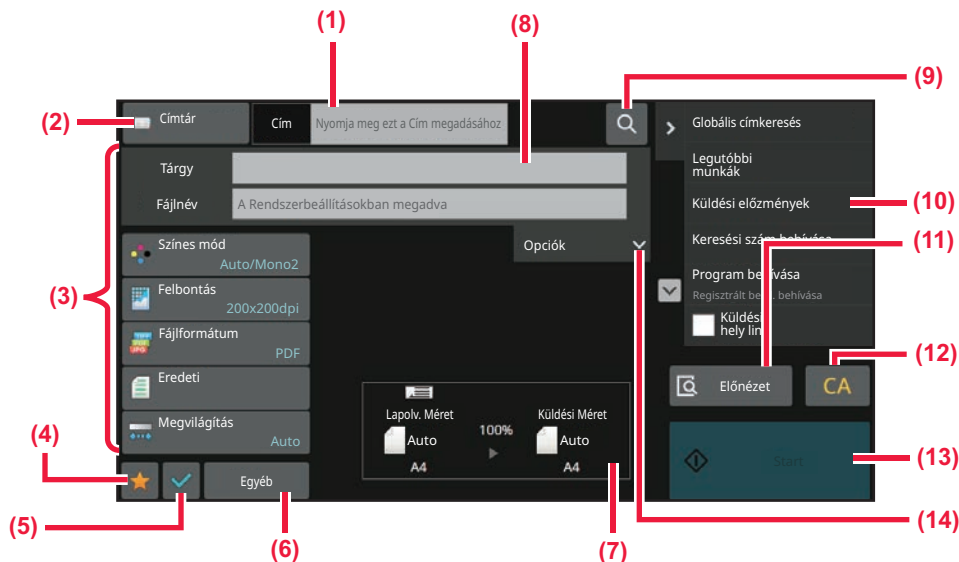

- (1) Koppintson erre gombra a szoftveres billentyűzet megjelenítéséhez.
- (2) Megjeleníti a cím beírásához szükséges adatbeviteli mezőt.
- (3) A képküldési műveletekhez használt beállítógombok.
- (4) Megjeleníti a beállítógombok listáját. A gyakran használt [Egyéb] programok és további beállítások regisztrálhatók.
- (5) Itt ellenőrizhetők az aktuális beállítások.
- (6) Megjeleníti a fenti funkciógombokon kívüli gombok listáját.
- (7) Megjeleníti az eredeti és az elküldendő adatok méretét.
- (8) Itt adható meg a tárgy, a fájlnev és más elemek.
- (9) A cím keresésére szolgál.
- (10) Megjeleníti a képküldés módban használható funkciókat.
- (11) Beolvassa az eredetit, és előnézeti képet jelenít meg róla.
▶ [ELŐNÉZETI KÉPERNYŐ \(2-12. oldal\)](#)
- (12) Állítsa vissza a címet és a beállításokat.
- (13) Az átvitel azonnal megkezdődik.
- (14) Írja be a válaszüzenet címét és a szöveget.

A HÁLÓZATI LAPOLVASÓ MÓD KIVÁLASZTÁSA

Váltsa át a hálózati lapolvasás módot egyéb módra a [MÓDVÁLTÁS \(2-11. oldal\)](#) részben leírtak szerint.



KÉP KÜLDÉSÉNEK FOLYAMATA

A főablakban a megfelelő ikonra kattintva először állítsa a készüléket a kívánt képküldési módba.

[MÓDVÁLTÁS \(2-11. oldal\)](#)

1

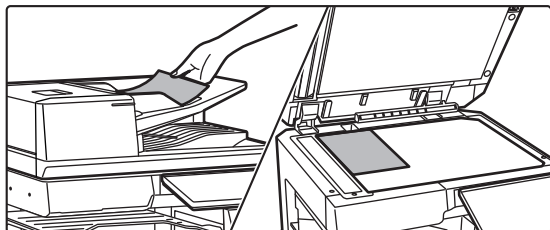

Helyezze be az eredetit.

Helyezze az eredetit az automatikus dokumentumadagoló tálcájába vagy a dokumentumüvegre.

- ▶ [AUTOMATIKUS DOKUMENTUMADAGOLÓ \(1-36. oldal\)](#)
- ▶ [DOKUMENTUMÜVEG \(1-42. oldal\)](#)

2

Adja meg a rendeltetési helyet.

Érintse meg a címbillentyűt, hogy közvetlenül elérje a kívánt helyet, vagy kereséssel és előhívással nyissa meg a címtárat vagy találja meg a rendeltetési helyet.

Egyszerű módban

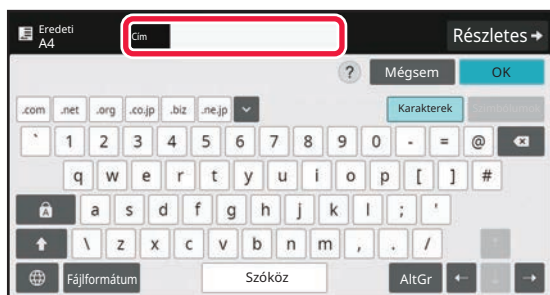

- [CÍM MEGADÁSA MANUÁLISAN \(6-41. oldal\)](#)
- [RENDELTEZÉSI HELY VISSZAKERESÉSE A CÍMTÁRBÓL \(6-35. oldal\)](#)
- [ÚJRAKÜLDÉS A KÜLDÉSI NAPLÓ ALAPJÁN \(6-48. oldal\)](#)
- [RENDELTEZÉSI HELY VISSZAKERESÉSE A GLOBÁLIS CÍMTÁRBÓL \(6-44. oldal\)](#)
- [RENDELTEZÉSI HELY VISSZAKERESÉSE A MOBIL CÍMTÁRBÓL \(6-46. oldal\)](#)

Normál módban

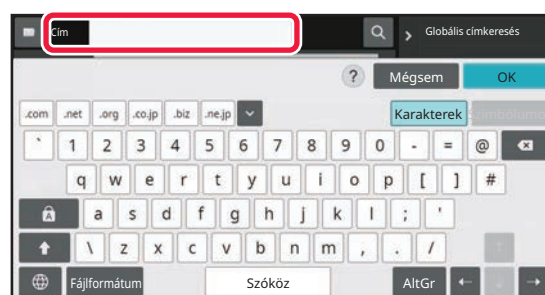

- [CÍM MEGADÁSA MANUÁLISAN \(6-41. oldal\)](#)
- [RENDELTEZÉSI HELY VISSZAKERESÉSE A CÍMTÁRBÓL \(6-35. oldal\)](#)
- [KERESÉSI SZÁM HASZNÁLATA A RENDELTEZÉSI HELY VISSZAKERESÉSÉHEZ \(6-40. oldal\)](#)
- [RENDELTEZÉSI HELY VISSZAKERESÉSE A GLOBÁLIS CÍMTÁRBÓL \(6-44. oldal\)](#)
- [RENDELTEZÉSI HELY VISSZAKERESÉSE A MOBIL CÍMTÁRBÓL \(6-46. oldal\)](#)
- [ÚJRAKÜLDÉS A KÜLDÉSI NAPLÓ ALAPJÁN \(6-48. oldal\)](#)
- [A KIVÁLASZTOTT RENDELTEZÉSI HELYEK LISTÁJÁNAK MEGTEKINTÉSE \(6-38. oldal\)](#)
- [HÁLÓZATI MAPPA MEGADÁSA \(6-42. oldal\)](#)



3

Funkció kiválasztása.

Adja meg az eredeti beolvasási méretét, a megvilágítást, a fájlformátumot és más elemeket. Ha szükséges, beállítás közben forduljon az alábbi funkciókhoz.

Egyszerű módban

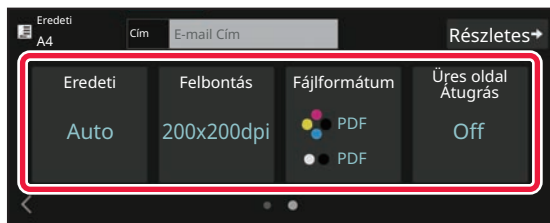

[EGY EREDETI MINDKÉT OLDALÁNAK AUTOMATIKUS BEOLVASÁSA \(KÉTOLDALAS EREDETI\) \(6-76. oldal\)](#)
[A FELBONTÁS MÓDOSÍTÁSA \(6-92. oldal\)](#)
[A FORMÁTUM MÓDOSÍTÁSA LAPOLVASÁSI VAGY ADATBEVITELI MÓDBAN \(6-93. oldal\)](#)
[ÜRES OLDALAK LETILTÁSA A KÜLDÉSBŐL \(ÜRES OLDAL KIHAGYÁSA\) \(6-153. oldal\)](#)

Normál módban

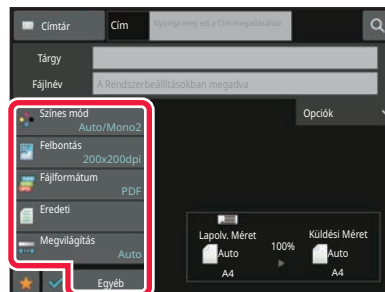

[EREDETI KÉP BEOLVASÁSA ÉS KÜLDÉSE EGYSZERRE \(6-107. oldal\)](#)
[SZÍNEK ÉS SZÍNÁRNYALATOK BEÁLLÍTÁSA \(6-135. oldal\)](#)
[EREDETI KÉP BEOLVASÁSA \(6-145. oldal\)](#)
[EGY EREDETI MINDKÉT OLDALÁNAK AUTOMATIKUS BEOLVASÁSA \(KÉTOLDALAS EREDETI\) \(6-76. oldal\)](#)
[LAPOLVASÁSI MÉRET ÉS KÜLDÉSI MÉRET \(NAGYÍTÁS/KICSINYÍTÉS\) \(6-78. oldal\)](#)
[AZ EREDETI LAPOLVASÁSI MÉRET MEGADÁSA PAPIRMÉRETBEN \(6-79. oldal\)](#)
[AZ EREDETI LAPOLVASÁSI MÉRET MEGADÁSA SZÁMÉRTÉKKEL \(6-81. oldal\)](#)
[A KÉP KÜLDÉSI MÉRETÉNEK MEGADÁSA \(6-88. oldal\)](#)
[AZ EREDETI KÉPTÍPUS ÉS A MEGVILÁGÍTÁS MÓDOSÍTÁSA \(6-90. oldal\)](#)
[A FELBONTÁS MÓDOSÍTÁSA \(6-92. oldal\)](#)
[A FORMÁTUM MÓDOSÍTÁSA LAPOLVASÁSI VAGY ADATBEVITELI MÓDBAN \(6-93. oldal\)](#)
[FORMÁTUM MÓDOSÍTÁSA INTERNET FAX ÜZEMMÓDBAN \(6-100. oldal\)](#)
[A SZÍNES MÓD MÓDOSÍTÁSA \(6-100. oldal\)](#)



4

Küldje el az eredetit.

Érintse meg a [F/F Start] vagy [Szín Start] billentyűt, ([Start] billentyű normál módban).



- Érintse meg az [Előnézet] gombot, mielőtt a [F/F Start] gombra, vagy a [Szín Start] gombra (a [Start] gombra normál módban) koppint, hogy megtekintse a kép előnézetét.
- Miután az eredetit elhelyezte a dokumentum üvegre, ismételje meg az eredeti felhelyezési és átviteli műveletet, amíg az összes eredetit el nem küldte. Az összes eredeti beolvasása után koppintson az [Olvasás Vége] gombra.
- Normál módban, ha megérinti a [Fájl] vagy [Quick File] gombot az akció panelen, a beolvasott eredetit adatként mentheti el.

[A DOKUMENTUMTÁROLÁS HASZNÁLATA AZ EGYES MÓDOKBAN \(7-9. oldal\)](#)

- Ha a beolvasott eredeti ferde volt, ez a funkció automatikusan kiigazítja a ferdeséget. Az automatikus ferdeségigazítás funkció engedélyezve van, ha egyszerű módban engedélyezi az automatikus konfigurációt.

Normál módban koppintson a [Egyéb], majd a [Eredeti dőlés kiigazítása] gombra az átváltáshoz.

[FERDÉN BEOLVASOTT ADAZOK AUTOMATIKUS KIIGAZÍTÁSA \(Eredeti dőlés kiigazítása\) \(6-158. oldal\)](#)

Ha papírelakadás jelentkezik az automatikus dokumentumadagolóban

2 minta állítható be.

A "Beállítások (rendszergazda)" menüben válassza a [Rendszerbeállítások] → [Kép Küldési Beállítások] → [Képolvasás beállítások] → [Feltétel Beállítások] → [Gyors Online Küldés] lehetőséget.

- Ha engedélyezve van

Ha az eredeti példány elakad, a lapolvasás leáll és az addig beolvasott adatok lesznek elküldve.

- Ha le van tiltva

A lapolvasás akkor sem áll le, ha az eredeti példány elakad, az elakadt eredetit újra be kell helyezni, és a lapolvasás újraindul. Az összes eredeti beolvasását követően a beolvasott adatokat elküldi a gép-



EREDETI MÉRET

TOVÁBBÍTHATÓ EREDETI MÉRETEK

A betölthető eredeti méretekre vonatkozó adatokat lásd "[AUTOMATIKUS DOKUMENTUMADAGOLÓ \(1-36. oldal\)](#)" és "[DOKUMENTUMŰVEG \(1-42. oldal\)](#)".

A BEHELYEZETT EREDETI MÉRETE

Ha szabványos méretű eredeti van behelyezve, a készülék automatikusan felismeri és az alapképernyő "Lapolv. Méret" pontjában megjeleníti a méretét.

[LAPOLVASÁSI MÉRET ÉS KÜLDÉSI MÉRET \(NAGYÍTÁS/KICSINYÍTÉS\) \(6-78. oldal\)](#)

Szabványos méretek a gép által automatikusan felismerhető méretek. A szabványos méretek a "Beállítások" "Eredeti Méret Észlelés Beállítása" pontjában vannak megadva.



Ha az automatikus eredeti felismerés funkció aktív, és egy eredetit helyez be (hüvelyk- vagy nem szabvány méretűt), akkor lehetséges, hogy a legközelebbi szabvány méret jelenik meg, vagy nem jelenik meg az eredeti mérete. Ebben az esetben állítsa be kézzel az eredeti méretét.

[AZ EREDETI LAPOLVASÁSI MÉRET MEGADÁSA PAPIRMÉRETBEN \(6-79. oldal\)](#)

[AZ EREDETI LAPOLVASÁSI MÉRET MEGADÁSA SZÁMÉRTÉKKEL \(6-81. oldal\)](#)



A gép által automatikusan felismerhető méretek megadása:

Válassza ki az észlelt eredeti méretcsoportot a "Beállítások (rendszergazda)" → [Közös beállítások] → [Eszköz Meghatározása] → [Feltétel Beállítások] → [Eredeti Méret Észlelés Beállítása] menü [Rendszerbeállítások] eleménél.

Az eredeti méret felismerés beállítások listája

[ÉSZLELHETŐ EREDETI MÉRETEK \(1-34. oldal\)](#)



CÍMJEGYZÉK

A címtárban "Kontaktok" és "Csoport" bejegyzések tárolhatók.

Egy névjegyhez több cím tárolható, például fax, e-mail, internet-fax vagy közvetlen SMTP-címek.

A "Kontaktok" formájában tárolt címek és a közvetlenül beírt címek "Csoport" formában történő regisztrálása lehetővé teszi, hogy egy csoport meghatározásával egyszerűen küldjön üzeneteket több címzettnek.



Egyes országokban, régióknál és típusoknál előfordulhat, hogy a fax és Internet fax funkció nem elérhető.

Címtár

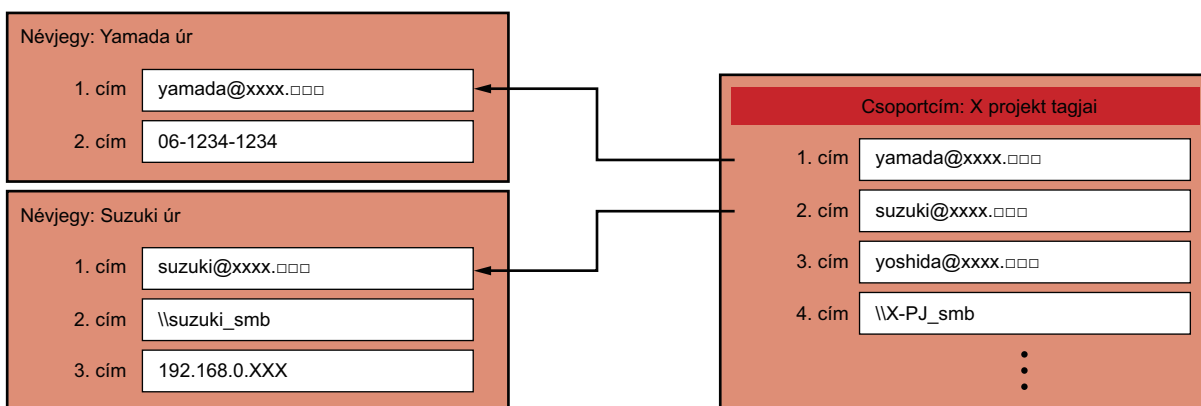

- Összesen legfeljebb 2000 bejegyzés tárolható a "Kontaktok" és a "Csoport" kategóriában.
- A címtár legfeljebb 6000 cím tárolására alkalmas.
- Egy "Kontaktok" bejegyzés akár 500 címet is tartalmazhat.
- Egy "Csoport" bejegyzés akár 500 címet is tartalmazhat.
- Közvetlen SMTP-címeket egyéb küldési módszerekkel kombináló csoport nem használható átvitelre.



CÍMJEGYZÉK KÉPERNYŐ

A képküldési módok, így például a fax, az e-mail vagy az internet fax alapképernyőjén a címtár megjelenítéséhez koppintson a [Címjegyzék] gombra. Úgy is behívhatja, hogy a [Címjegyzék] ikonra koppint a főablakban. A felvett "Kontaktok" és "Csoport" bejegyzések között betűrendes és meghatározott feltételekhez kötött összetett keresés is lehetséges.

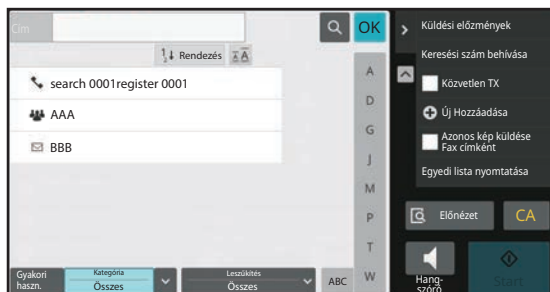

- Amikor megérinti a [Címtár] gombot az e-mail alapképernyőn, az e-mail címmel rendelkező csoportok és partnerek jelennek meg.
- Ha a felhasználó hitelesítés engedélyezett, a felvett "névjegyek" és a "csoportok" megoszthatók egy adott csoporton belül, de személyes névjegyekként is eltárolhatja őket, amelyekhez csak Ön férhet hozzá.
[A NÉVJEGYEK ÉS A CSOPORTOK TERJESZTÉSI KÖRÉNEK MEGHATÁROZÁSA \(6-29. oldal\)](#)
- Bejelentkezés közben érintse meg a [Saját cím keresése] gombot és a felhasználó listából válassza ki a saját e-mail címét. Ez hasznos olyan esetekben, amikor saját magának szeretne egy e-mailt elküldeni.



Címjegyzék regisztrálásának letiltása

- **A berendezésről végzett regisztráció tiltása**
A "Beállítások (rendszergazda)" menüben válassza a [Rendszerbeállítások] → [Kép Küldési Beállítások] → [Közös beállítások] → [Beállítások engedélyezése /tiltása] → [Regisztráció letiltásának beállítása] → [Rendeltetési h. kezelőpanelről v. regisztrálásának letiltása] lehetőséget.
- **Weboldalról végzett regisztráció tiltása**
A "Beállítások (rendszergazda)" menüben válassza a [Rendszerbeállítások] → [Kép Küldési Beállítások] → [Közös beállítások] → [Beállítások engedélyezése /tiltása] → [Regisztráció letiltásának beállítása] → [Rendeltetési hely weboldalon való regisztrálásának letiltása] lehetőséget.
- **A megjelenítési sorrend módosításának tiltása**
A "Beállítások (rendszergazda)" menüben válassza a [Rendszerbeállítások] → [Kép Küldési Beállítások] → [Közös beállítások] → [Feltétel Beállítások] → [A megjelenítési sorrend módosításának tiltása] lehetőséget.
Letiltja a megjelenítési sorrend módosítását (keresési szám sorrend, emelkedő, csökkenő).
Beállítást követően a megjelenítés sorrendjét nem lehet módosítani. A megjelenítés sorrendje úgy marad érvényben, ahogyan azt a beállításkor engedélyezték.
- **A címjegyzék kezdőképernyőjén beállított képernyőtípus jelenik meg**
A "Beállítások (rendszergazda)" menüben válassza a [Rendszerbeállítások] → [Kép Küldési Beállítások] → [Közös beállítások] → [Feltétel Beállítások] → [Kategória alapértelmezett megjelenítése] lehetőséget.
Válasszon egy kategóriát az alapértelmezett megjelenítéshez.
 - Nincs
 - Gyak. Haszn.
 - 1–32 kategória
- **Az összes cím megjelenítése az üzemmódtól függetlenül**
A "Beállítások (rendszergazda)" menüben válassza a [Rendszerbeállítások] → [Kép Küldési Beállítások] → [Közös beállítások] → [Feltétel Beállítások] → [Összes cím típus megjelenítése az aktuálisan megjelenített módtól függetlenül.] lehetőséget.
Ha ez a beállítás engedélyezett, akkor a kijelzett módtól függetlenül az összes rendeltetési helyet megjeleníti.
- **Címjegyzék nagyítása**
A "Beállítások (rendszergazda)" menüben válassza a [Rendszerbeállítások] → [Kép Küldési Beállítások] → [Közös beállítások] → [Feltétel Beállítások] → [Címtár nagyítása] lehetőséget.
Nagyított címjegyzék lista jelenik meg.



"Kontaktok" vagy "Csoport" kiválasztása

Koppintson a "Kontaktok" vagy "Csoport" bejegyzésre; ezzel kiválasztja azt a "Kontaktok" vagy "Csoport" bejegyzést, amelyre koppintott.

A kiválasztás után koppintson a **OK** jelre.

A "Kontaktok" és "Csoport" hozzáadásáról az alábbi helyeken talál információt.

[CÍMEK MENTÉSE KÖZVETLEN BEVITELLEL \(6-19. oldal\)](#)

[CÍMEK TÁROLÁSA GLOBÁLIS CÍMKERESÉS FUNKCIÓVAL \(6-21. oldal\)](#)

[CÍMEK MENTÉSE FAX VAGY KÉPKÜLDÉS NAPLÓKBÓL \(6-23. oldal\)](#)

[CSOPORTOK TÁROLÁSA \(6-25. oldal\)](#)

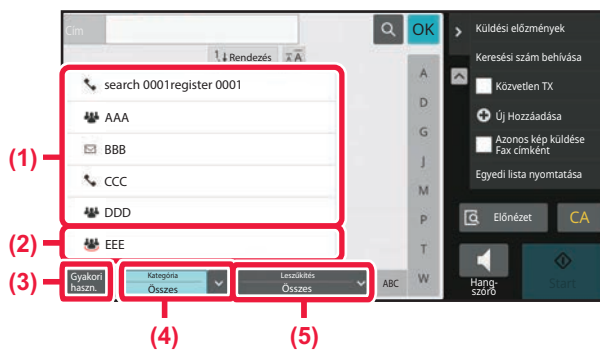

(1) A "Kontaktok" gyorsgombjai

(2) A "Csoport" gyorsgombjai

(3) [Gyakori haszn.] gomb

(4) [Kategória] gomb

(5) [Leszűkítés] gomb



Szűkítés gyakori használat alapján

Koppintson a [Gyakori haszn.] gombra, és válasszon egy címet a megjelenő képernyőn. Itt a "Gyakori haszn." címként felvett címek láthatók.

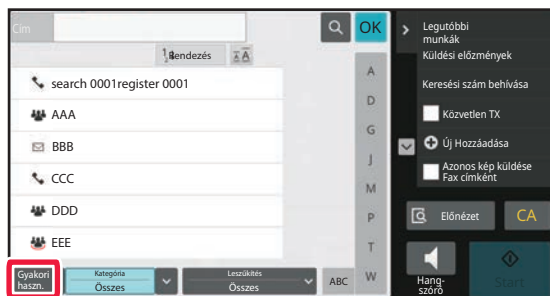

Szűkítés kategóriával

Ha a megjelenő képernyőn kategóriát szeretne kiválasztani, koppintson a [Kategória] gombra. Megjelenik a kiválasztott kategóriába tartozó "Kontaktok" és "Csoport" bejegyzések listája. A szűkítési feltétel a [Kategória] gomb alatt jelenik meg.

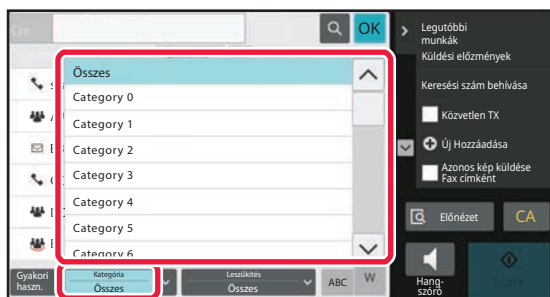

Szűkítés feladattípussal

Ha a megjelenő képernyőn feladatot szeretne kiválasztani, koppintson a [Leszűkítés] gombra. A "Csoport" bejegyzésekre szűkítéshez koppintson a [Csoport] gombra. Megjelenik a kiválasztott feladathoz tartozó "Kontaktok" és "Csoport" bejegyzések listája. A szűkítési feltétel a [Leszűkítés] gomb alatt jelenik meg.

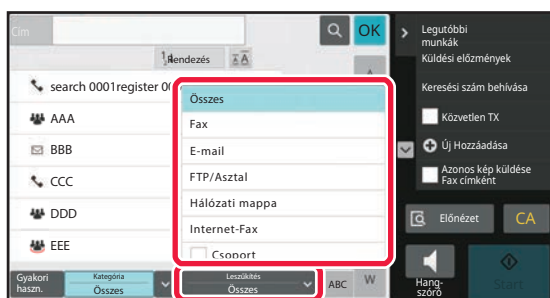



Szűkítés index-szel

Szűkítse le a címeket betűrendes kereséssel.

Például az "A" betűvel kezdődő keresőszöveggel tárolt "Kontaktok" megjelenítéséhez koppintson az indexsávon az "A" betűre.

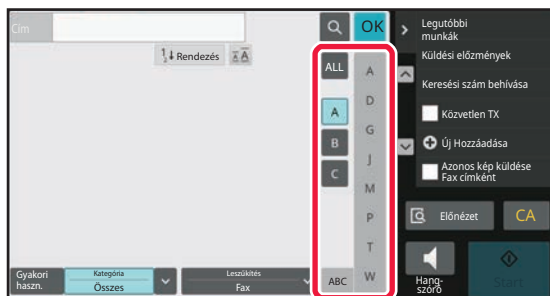

Szűkítés kulcsszóval

A keresés képernyő megjelenítéséhez koppintson a 🔍 jelre. Válassza ki a keresés célját, adjon meg egy kulcsszót, majd koppintson a [Keresés Indul] gombra. A keresés eredménye megjelenik egy listában.

Ha például az [Item] egy [Név], az "SH" kulcsszóval keresés felsorolja az "SH"-val kezdődő névjegyeket és csoportokat.

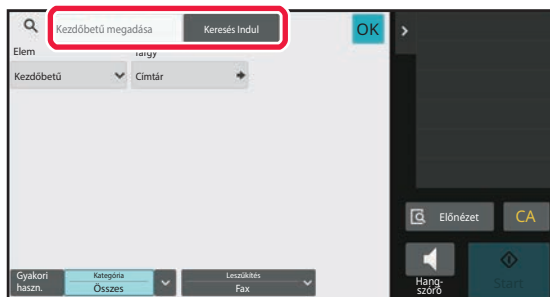

Megjelenítés a keresési számok sorrendjében

A [Rendezés] gomb megérintésekor a lista növekvő sorrendben, csökkenő sorrendben vagy a keresési számok sorrendjében jelenik meg.

A kijelző a [Rendezés] (▲) (Fel) → [Rendezés] (▼) (Le) → Keresési szám szerinti sorrend szerint vált.

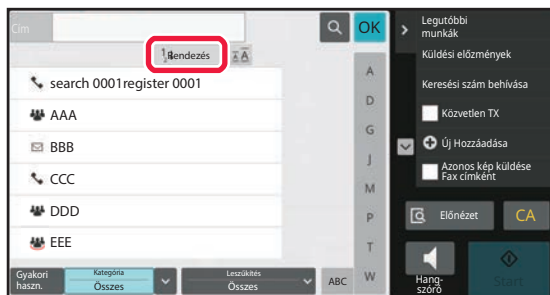



CÍMEK MENTÉSE KÖZVETLEN BEVITELLEL

Az új nevek vagy címek közvetlen bevittelé tárolhatók a címtárban.

1 A címtár képernyőn koppintson a műveleti panel [Új Hozzáadása] gombjára, vagy a főablakban koppintson a [Cím ellenőrzés] ikonra.

2

Adja meg az alapvető információkat.

Ügyeljen a [Name] és a [Kezdőbetű] megadására.

Kategória megadásához válasszon egyet a beviteli mező megérintésekor megjelenő kategórialistából.

Ha gyakori használathoz szeretné regisztrálni, jelölje be a [Reg. Gyak. haszn.hoz is] jelölőnégyzetet ().



Kategóriánév tárolása:

A "Beállítások (rendszergazda)" menüben válassza a [Rendszerbeállítások] → [Kép Küldési Beállítások] → [Közös beállítások] → [Kategória beállítás] lehetőséget.



Ha engedélyezve van a felhasználó hitelesítése, megjelenik a címek közzétételére szolgáló lap. A címek közzétételének beállításával a tárolt "Kontaktok" és "Csoport" címek megoszthatók egy adott csoporton belül, de személyes névjegyekként is tárolhatja őket, amelyekhez csak Ön férhet hozzá.

[A NÉVJEGYEK ÉS A CSOPORTOK TERJESZTÉSI KÖRÉNEK MEGHATÁROZÁSA \(6-29. oldal\)](#)



3

Koppintson a [Fax szám], [E-mail cím], [Internet Fax cím] vagy [Közvetlen SMTP cím] elemre a cím megadásához, és koppintson az **OK** gombra.



- Ha egy "Kontaktok" bejegyzéshez kettő vagy több címet is tárol, jelölje be a jelölőnégyzetet az előnyben részesített cím kiválasztásához.
- FTP, Asztal és Hálózati mappa címek a [Címtár]-ból a "Beállítások (webes felület)" alatt regisztrálhatók.

4

Koppintson a [Regisztrer] gombra.

A rendszer az egyes címtípusok első címét állítja be alapértelmezett címként. Ha egyik cím mellett sincs bejelölve a jelölőnégyzet, megjelenik egy megerősítő képernyő, amely rákérdez, hogy kiválasztja-e az alapértelmezett címet.



CÍMEK TÁROLÁSA GLOBÁLIS CÍMKERESÉS FUNKCIÓVAL

A globális címtárban végzett keresés eredményei új címekeként tárolhatók a címtárban.



A globális címkéréshez LDAP-kiszolgáló szükséges.



Rendeltetési hely reg. globális címkérésrel tiltása

A "Beállítások (rendszergazda)" menüben válassza a [Rendszerbeállítások] → [Kép Küldési Beállítások] → [Közös beállítások] → [Beállítások engedélyezése /tiltása] → [Regisztráció letiltásának beállítása] → [Rendeltetési hely reg. globális címjegyzékekkel tiltása] lehetőséget.

Ez a funkció letiltja a globális címtárral végrehajtott kereséssel történő cím meghatározást.

Konfigurálja az összes alábbi elem beállítását:

E-mail, Internet Fax, Fax

1

A címtár képernyőn kattintson a műveleti panel [Új Hozzáadása] gombjára, vagy a főablakban kattintson a [Cím ellenőrzés] ikonra.

2

Adja meg az alapvető információkat.

Ügyeljen a [Name] és a [Kezdőbetű] megadására.

Kategória megadásához válasszon egyet a beviteli mező megérintésekor megjelenő kategórialistából.

Ha gyakori használathoz szeretné regisztrálni, jelölje be a [Reg. Gyak. haszn.hoz is] jelölőnégyzetet ().



Kategórianév tárolása:

A "Beállítások (rendszergazda)" menüben válassza a [Rendszerbeállítások] → [Kép Küldési Beállítások] → [Közös beállítások] → [Kategória beállítás] lehetőséget.



Ha engedélyezve van a felhasználó hitelesítése, megjelenik a címek közzétételére szolgáló lap. A címek közzétételének beállításával a tárolt "Kontaktok" és "Csoport" címek megoszthatók egy adott csoporton belül, de személyes névjegyekként is tárolhatja őket, amelyekhez csak Ön férhet hozzá.

[A NÉVJEGYEK ÉS A CSOPORTOK TERJESZTÉSI KÖRÉNEK MEGHATÁROZÁSA \(6-29. oldal\)](#)



3

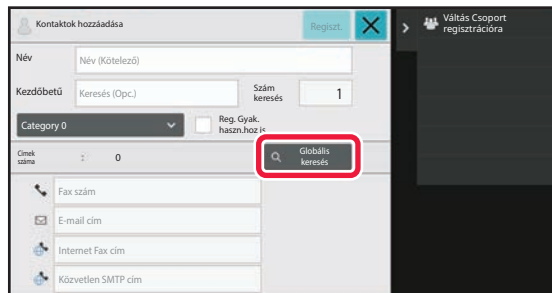

Koppintson a [Globális keresés] gombra.

4

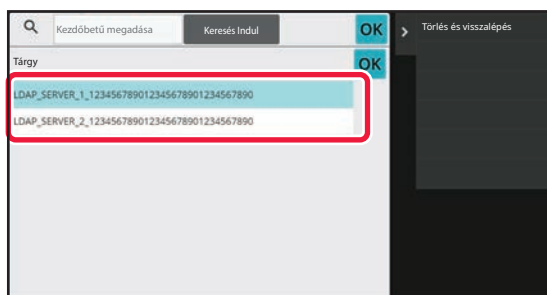

Válassza ki a kiszolgálót a kiszolgálók listájából.

Ha megjelenik a hitelesítési képernyő, adja meg a nevét és jelszavát, majd koppintson az [OK] gombra.

A kiszolgáló kiválasztása után érintse meg az **OK** jelet.

5

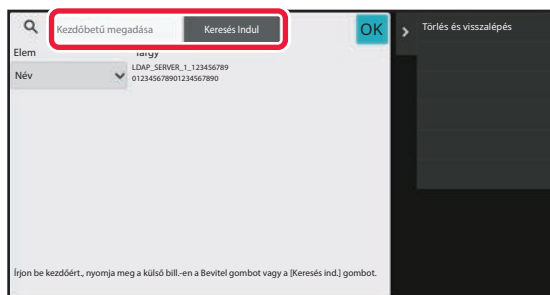

Koppintson a beviteli mezőre, írja be a keresendő kifejezést, majd koppintson a [Keresés Indul] gombra.

A keresendő kifejezés megváltoztatásához érintse meg a keresendő [▼] Item jelét. Választhatja a [Név], vagy a [Cím] gombokat.

6

Válasszon ki egy címet a keresési eredmények listájáról, és koppintson az **OK** gombra.



A címinformációk ellenőrzéséhez válassza ki a címet, és koppintson a [Regisztrált információ megerősítése] gombra.

7

Koppintson a [Regiszter] gombra.

A rendszer az egyes címtípusok első címét állítja be alapértelmezett címként. Ha egyik cím mellett sincs bejelölve a jelölőnégyzet, megjelenik egy megerősítő képernyő, amely rákérdez, hogy kiválasztja-e az alapértelmezett címet.



CÍMEK MENTÉSE FAX VAGY KÉPKÜLDÉS NAPLÓKBÓL

Fax- vagy képküldés művelet során megadott címet újonnan felvehet a címtárba.



A küldési naplókban megjelenő FTP- és számítógépcímek nem tárolhatók a címtárban.

1

Fax vagy képküldés módban kattintson a műveleti panelen a [Küldési előzmények] lehetőségre.

2

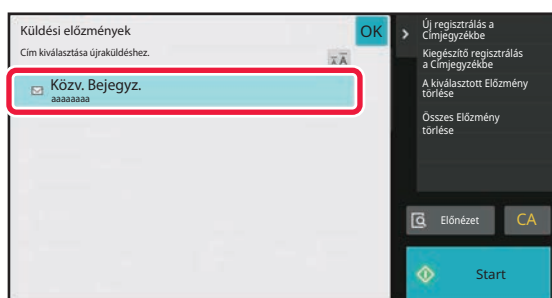

Válasszon ki egy címet, amelyet a küldési naplóból szeretne a címtárban regisztrálni, majd a műveleti panelen kattintson az [Új regisztrálás a Címjegyzékbe] lehetőségre.



Ha a műveleti panelen a [Kiegészítő regisztrálás a Címjegyzékbe] lehetőségre kattint, hozzáadhatja a címet a címtárban tárolt névjegyhez.



3

Adja meg az alapvető információkat.

Ügyeljen a [Name] és a [Kezdőbetű] megadására.

Kategória megadásához válasszon egyet a beviteli mező megérintésekor megjelenő kategórialistából.

Ha gyakori használathoz szeretné regisztrálni, jelölje be a [Reg. Gyak. haszn.hoz is] jelölőnégyzetet ().



Ha engedélyezve van a felhasználó hitelesítése, megjelenik a címek közzétételére szolgáló lap. A címek közzétételének beállításával a tárolt "Kontaktok" és "Csoport" címek megoszthatók egy adott csoporton belül, de személyes névjegyekként is tárolhatja őket, amelyekhez csak Ön férhet hozzá.

[A NÉVJEGYEK ÉS A CSOPORTOK TERJESZTÉSI KÖRÉNEK MEGHATÁROZÁSA \(6-29. oldal\)](#)



Kategórianév tárolása:

A "Beállítások (rendszergazda)" menüben válassza a [Rendszerbeállítások] → [Kép Küldési Beállítások] → [Közös beállítások] → [Kategória beállítás] lehetőséget.

4

Koppintson a [Regisztr] gombra.

A cím regisztrálódik a címtárban, és visszatér az átviteli napló képernyő.

A rendszer az egyes címtípusok első címét állítja be alapértelmezett címként. Ha egyik cím mellett sincs bejelölve a jelölőnégyzet, megjelenik egy megerősítő képernyő, amely rákérdez, hogy kiválasztja-e az alapértelmezett címet.

5

Koppintson a [OK] gombra.



CSOPORTOK TÁROLÁSA

"Csoport" a már tárolt "Kontaktok" címeinek kiválasztásával is regisztrálható. Ilyen típusú regisztráció alkalmával csak hivatkozás történik a már eltárolt címekre, így a címtárba bejegyzett összes címek száma (maximum 6000) nem növekszik. A "Csoport" bejegyzésekhez közvetlenül is beírhat egy új címet.

1 A címtár képernyőn kattintson a műveleti panel [Új Hozzáadása] gombjára, vagy a főablakban kattintson a [Cím ellenőrzés] ikonra.

2

Adja meg az alapadatokat, és kattintson a műveleti panelen a [Váltás Csoport regisztrációra] lehetőségre.

3

Kattintson a [Címtár] gombra.



A "Csoport" új címének közvetlen megadásához kattintson a [Fax szám], [E-mail cím], [Internet Fax cím] vagy [Közvetlen SMTP cím] gombra.



4

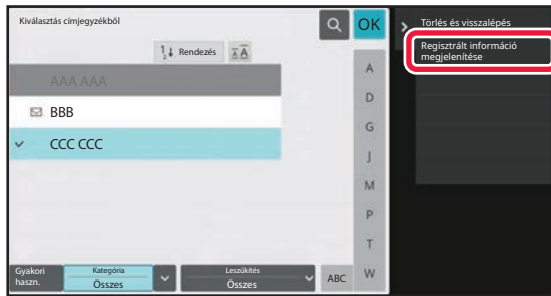

Koppintson a névjegyek listáján a "Csoport" bejegyzéshez hozzáadni kívánt címet tartalmazó "Kontaktok" elemre, majd koppintson a műveleti panelen a [Regisztrált információ megjelenítése] lehetőségre.

5

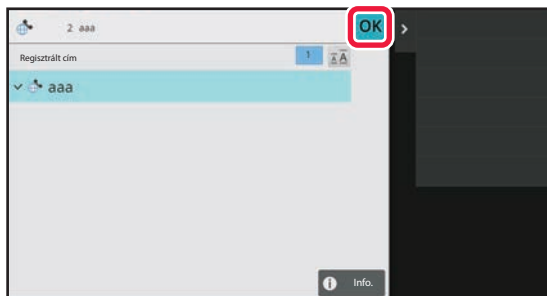

Koppintson a "Csoport" alá felvenni kívánt címre, majd koppintson az **OK** gombra.

Több címet is kiválaszthat.

6

A címek regisztrálásához ismételje meg a 3–5. lépést. Ha a címregisztráció kész, koppintson az **OK** gombra.

7

Koppintson a [Regisztr] gombra.



CÍMEK SZERKESZTÉSE/TÖRLÉSE A CÍMTÁRBAN

A címtárban tárolt "Kontaktok" vagy "Csoport" adatait, illetve a "Kontaktok" és a "Csoport" bejegyzésekben felsorolt címeket szerkesztheti és törölheti is.

Névjegyek és csoportok szerkesztése/törlése

1

Válassza ki a címtár képernyőn a szerkeszteni kívánt névjegyet vagy csoportot, majd koppintson a műveleti panelen a [Szerkesztés] lehetőségre.

"Kontaktok" vagy "Csoport" törléséhez koppintson a műveleti panelen a [Törlés] lehetőségre.



- Szerkesztéshez egyszerre csak egy "Kontaktok" vagy "Csoport" elemet választhat ki.
- Törléshez egyszerre több "Kontaktok" vagy "Csoport" elemet is kiválaszthat.
- Ha rendszergazdaként jelentkezett be, a műveleti panelen megjelenő [Mindent töröl] opcióra koppintva a címtárban tárolt összes címet törölheti.

2

"Kontaktok" vagy "Csoport" szerkesztése

- Módosíthatja az alapadatokat, például a neveket és a kategóriákat, továbbá címeket is vehet fel.

[CÍMEK MENTÉSE KÖZVETLEN BEVITELLEL \(6-19. oldal\)](#)

[CÍMEK TÁROLÁSA GLOBÁLIS CÍMKERESÉS FUNKCIÓVAL \(6-21. oldal\)](#)

[CÍMEK MENTÉSE FAX VAGY KÉPKÜLDÉS NAPLÓKBÓL \(6-23. oldal\)](#)

[CSOPORTOK TÁROLÁSA \(6-25. oldal\)](#)

- Módosíthatja a terjesztési kört.

[A NÉVJEGYEK ÉS A CSOPORTOK TERJESZTÉSI KÖRÉNEK MEGHATÁROZÁSA \(6-29. oldal\)](#)



Címek szerkesztése/törlése

- 1** Válassza ki a szerkeszteni kívánt névjegyet vagy csoportot, majd kattintson a műveleti panelen a [Szerkesztés] lehetőségre. Válassza ki a címtár képernyőn a szerkeszteni kívánt címet tartalmazó névjegyet vagy csoportot, majd kattintson a műveleti panelen a [Szerkesztés] lehetőségre.

Csak egy névjegyet vagy csoportot választhat ki. A [Szerkesztés] gomb nem jelenik meg, ha egynél többet választ ki.

2

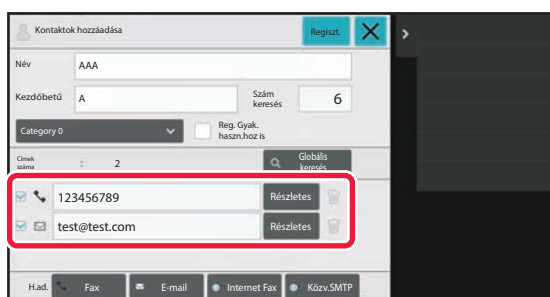

Kattintson a címlistában a címek megjelenítési területére.

Cím törléséhez kattintson a  gombra.



- Szerkesztésre vagy törlésre egyszerre csak egy címet választhat.
- A címadatak ellenőrzéséhez kattintson a [Részletes] gombra.



Nem szerkeszthet vagy törölhet a feladatsorban várakozó feladathoz tartozó címet.

3

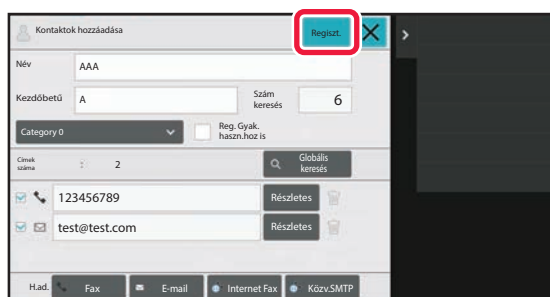

Szerkessze a címet.

A szerkesztést követően kattintson a [Regiszter] gombra.

4

Kattintson a [OK] gombra.



Címeket csak a hálózati mappában vagy a szerkesztő képernyőn tud szerkeszteni. (Az Új hozzáadása képernyőt nem lehet megjeleníteni.)



A NÉVJEGYEK ÉS A CSOPORTOK TERJESZTÉSI KÖRÉNEK MEGHATÁROZÁSA

A címtárban tárolt "Kontaktok" és "Csoport" bejegyzések megoszthatók egy adott csoporton belül, de személyes névjegyeként is tárolhatja őket, amelyekhez csak Ön férhet hozzá.

Ha a hatókör nincs megadva, akkor a tárolt "Kontaktok" és "Csoport" bejegyzések minden felhasználó számára nyilvánosak lesznek.



A "Kontaktok" és "Csoport" hatókörének megadásához felhasználói hitelesítés szükséges.

A címek terjesztési köre	Leírás
Nyilvános mindenki számára	A "Kontaktok" és "Csoport" bejegyzések a készülék minden felhasználója számára nyilvánosak.
Felh.	A "Kontaktok" és "Csoport" bejegyzések csak a felhasználó számára hozzáférhetők. A regisztrált címek elsősorban mint "Személyes kontaktok" jelennek meg a felhasználó címtárában.
Felhasználói csoport	A "Kontaktok" és "Csoport" bejegyzések csak az adott csoport számára hozzáférhetők. "Kontaktok" és "Csoport" bejegyzésenként legfeljebb nyolc csoport állítható be terjesztési körként.

1

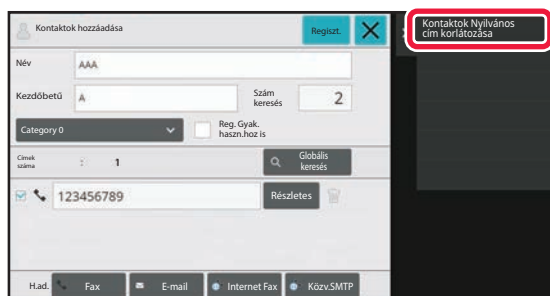

A címregisztrációs képernyőn koppintson a műveleti panel [Kontaktok Nyilvános cím korlátozása] lehetőségére.

2

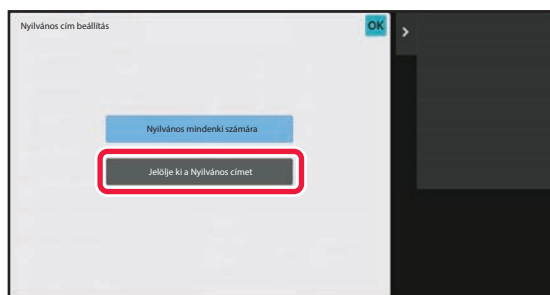

Koppintson a [Jelölje ki a Nyilvános címet] gombra.



3

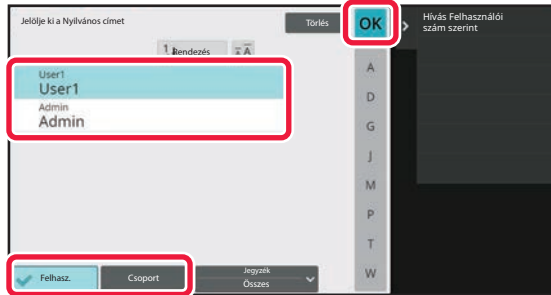

Koppintson a [Felhasz.] vagy a [Csoport] elemre, és adja meg, kinek a számára teszi nyilvánossá a címet.

Ha végzett a beállításokkal, akkor koppintson a **OK** gombra.



Ha rendszergazdaként jelentkezett be, válasszon ki bármely kívánt nevet a felhasználói listáról.



Felhasználó felvételéhez:

A "Beállítások (rendszergazda)" menüben válassza a [Felhasználói Vezérlés] → [User Settings] → [User List] → [Hozzáadás] lehetőséget.



AZ ADATÁTVITELI ELŐZMÉNYEK TÖRLÉSE

A fax- vagy képküldés adatátviteli előzményei törölhetők.



Az adatátviteli előzmények törlése normál módban történik.

A kiválasztott előzmények törlése

1

Koppintson a törölni kívánt előzményekre.

2

A küldési napló képernyőn koppintson a műveleti panel [A kiválasztott Előzmény törlése] lehetőségére.

3

"A kiválasztott Előzmény törlése?" üzenet jelenik meg, koppintson a [Törlés] gombra.

A kiválasztott küldési napló törlődik.

Minden adatátviteli előzmény törlése

1

A küldési napló képernyőn koppintson a műveleti panel [Összes Előzmény törlése] lehetőségére.

2

"Összes Előzmény törlése" üzenet jelenik meg, koppintson a [Összes törlése] gombra.

A rendszer az összes küldési naplót törölni fogja.



CÍMJEGYZÉK REGISZTRÁLÁSA A WEBOLDALON

Címtár

Az rendeltetési helyek (kapcsolatok), mint a fax és lapolvasás e-mail címekre, és átviteli célpont csoportok a címtárban tárolhatók. Beállítás módban a tárolt kapcsolatok és csoportinformációk listája jelenik meg.

Egy kapcsolat vagy csoport szerkesztéséhez jelölje ki a kapcsolat/csoport nevét. Új kapcsolat vagy csoport hozzáadásához kattintson az [Hozzáadás] gombra.

Elem	Leírás
Típus	Válassza ki a kapcsolatot vagy a csoportot.
Szám keresése	Tároljon egy számot, amelynek alapján egy kapcsolatot vagy csoportot kereshet.
Cím Neve	Tároljon nevet a cím mellett.
Kezdőbetű	Tároljon egy név kezdőbetűt, amelynek alapján egy kapcsolatot vagy csoportot kereshet.
Kategória	Adja meg a kategóriát egy kapcsolat vagy csoport esetén.
A cím bejegyzése a [gyakori használat] opciónál	Kapcsolat hozzáadása a "Gyakori használat" mutatóhoz.
Nyilvános cím beállítás	Állítsa be, hogy a címet minden felhasználóval vagy csak a kijelölt felhasználókkal osztja meg. Ha a [Felhasználó kiválasztása] gombra kattint, kattintson a felhasználó kiválasztási gombokra, hogy kiválassza a felhasználókat, akikkel a címet megosztja.
Megosztás a következő csoportra is	Ha ez a funkció engedélyezve van, az alábbi listából kiválaszthat egy korábban tárolt csoportot, és címet megoszthatja a csoporttal.
E-mail	
E-mail Cím	Egy új cím tárolásához, válassza ki a [Új cím] lehetőséget és írja be a címet a címbeviteli mezőbe.
Globális Címkeresés	Globális címként tárolt cím kereséséhez kattintson erre a gombra, és válassza ki a listából a címet.
Fájltípus*	Kiválaszthatja a fájlformátumot a beolvasott fájl számára. Fekete-fehér: Kiválaszthatja a tömörítési formátumot a fekete-fehér képek elmentéséhez. Színes/szürkeárnyalatos: Kiválaszthatja a tömörítési formátumot a színes/szürkeárnyalatos képek elmentéséhez. Ha az eredeti főleg szöveget tartalmaz, kevés színnel, válassza a "Színek csökkentése" lehetőséget a megfelelő beállításokkal végzett lapolvasáshoz, és a fájl méret csökkentéséhez.
Beállítás alapértelmezett használatként	Egy cím beállítása alapértelmezett címként.
Fax	
Fax szám	Egy új fax cím tárolásához, válassza ki a [Új cím] lehetőséget és írja be a fax címet a fax cím beviteli mezőbe.
Globális Címkeresés	Globális címként tárolt faxszám kereséséhez kattintson erre a gombra, és válassza ki a listából a faxszámot.
Átvitel Üzem mód	Válassza ki a kommunikációs sebességet és nemzetközi levelezés módot.
Beállítás alapértelmezett használatként	Egy cím beállítása alapértelmezett címként.



Elem	Leírás
Internet-Fax	
Internet-Fax Cím	Egy új cím tárolásához, válassza ki a [Új cím] lehetőséget és írja be a címet a címbeviteli mezőbe.
Globális Címkeresés	Globális címként tárolt cím kereséséhez kattintson erre a gombra, és válassza ki a listából a címet.
Tömörítési Mód	Kiválaszthatja a tömörítési formátumot az elküldött képek számára.
Internet Fax fogadási jelentés kérése	Válassza ki, hogy megadja szeretne-e vagy nem jelentést kapni e-mailben a küldés befejezése után.
Beállítás alapértelmezett használatként	Egy cím beállítása alapértelmezett címként.
Közv.SMTP	
Közvetlen SMTP cím	Egy új cím tárolásához, válassza ki a [Új cím] lehetőséget és írja be a címet a címbeviteli mezőbe.
Gazdanév vagy IP-cím hozzáadás.	Ha a fogadó gép csak adott címről fogad e-mailt, adja meg a speciális e-mail címet a [Közvetlen SMTP cím] dobozban. Válassza ki a "Gazdanév vagy IP-cím hozzáadás." jelölőnégyzetet, és adja meg az állomásnevet vagy a fogadó gép IP-címét a [Gazdanév vagy IP cím] szövegdobozban. Példa: Ha a fogadó gép e-mail címe "user@sample_domain.com" és az IPv4 cím "192.168.123.45" Írja a következőket: "user@sample_domain.com" a [Közvetlen SMTP cím] szövegdobozba és a "192.168.123.45" a [Gazdanév vagy IP cím] szövegdobozba.
Tömörítési Mód	Kiválaszthatja a tömörítési formátumot az elküldött képek számára.
Beállítás alapértelmezett használatként	Egy cím beállítása alapértelmezett címként.
FTP	
FTP cím	Egy új cím hozzáadásához, válassza ki a [Új cím] lehetőséget és írja be a címet a [Gazdanév vagy IP cím] mezőbe.
Portszám	Állítsa be az FTP-kiszolgálóhoz használt portszámot.
Fájltípus*	Kiválaszthatja a fájlformátumot a beolvasott fájl számára. Fekete-fehér: Kiválaszthatja a tömörítési formátumot a fekete-fehér képek elmentéséhez. Színes/szürkeárnyalatos: Kiválaszthatja a tömörítési formátumot a színes/szürkeárnyalatos képek elmentéséhez. Ha az eredeti főleg szöveget tartalmaz, kevés színnel, válassza a "Színek csökkentése" lehetőséget a megfelelő beállításokkal végzett lapolvasáshoz, és a fájl méret csökkentéséhez.
Könyvtár	Adja meg az FTP-kiszolgáló egy könyvtárát, amelyet az átküldéshez használ.
Felhasználónév	Adjon meg egy felhasználói nevet az FTP-kiszolgálón, amelyet az átküldéshez használ.
Jelszó	Írja be a megadott felhasználónévhez tartozó jelszót.
SSL/TLS engedélyezése	Használjon SSL/TLS-t az adatok titkosításához elküldésük előtt.
PASV-üzemmód használata	Adatok küldése egy FTP-kiszolgálóra PASV módban.
FTP kiszolgálóra mutató hivatkozás e-mailben való elküldésének engedélyezése	Amikor adatokat küld egy FTP-kiszolgálóra, küldje az adatokat az e-mail címre, amely az FTP-kiszolgáló hivatkozásában látható.
Beállítás alapértelmezett használatként	Egy cím beállítása alapértelmezett címként.



Elem	Leírás
Asztal	
Számítógépes rendeltetési hely	Egy új cím hozzáadásához, válassza ki a [Új cím] lehetőséget és írja be a címet a [Gazdanév vagy IP cím] mezőbe.
Portszám	Adja meg a célszámítógép portszámát.
Munkakönyvtár	Adja meg a könyvtárat, amelyre az adatot küldi.
Fájltípus*	Kiválaszthatja a fájlformátumot a beolvasott fájl számára. Fekete-fehér: Kiválaszthatja a tömörítési formátumot a fekete-fehér képek elmentéséhez. Színes/szürkeárnyaltos: Kiválaszthatja a tömörítési formátumot a színes/szürkeárnyaltos képek elmentéséhez. Ha az eredeti főleg szöveget tartalmaz, kevés színnel, válassza a "Színek csökkentése" lehetőséget a megfelelő beállításokkal végzett lapolvasáshoz, és a fájlméret csökkentéséhez.
Felhasználónév	Adjon meg egy felhasználói nevet a számítógépről, amelyet az átküldéshez használ.
Jelszó	Írja be a megadott felhasználónévhez tartozó jelszót.
SSL/TLS engedélyezése	Használjon SSL/TLS-t az adatok titkosításához elküldésük előtt.
Beállítás alapértelmezett használatként	Egy cím beállítása alapértelmezett címként.
Hálózati mappa	
Hálózati mappa útvonal	Egy új elérhetőségi útvonal tárolásához, válassza ki a [Új cím] lehetőséget és írja be az elérhetőségi lehetőséget a beviteli mezőbe.
Felhasználónév	Adjon meg egy felhasználói nevet a számítógépről, amelyet az átküldéshez használ.
Jelszó	Írja be a megadott felhasználónévhez tartozó jelszót.
Fájltípus*	Kiválaszthatja a fájlformátumot a beolvasott fájl számára. Fekete-fehér: Kiválaszthatja a tömörítési formátumot a fekete-fehér képek elmentéséhez. Színes/szürkeárnyaltos: Kiválaszthatja a tömörítési formátumot a színes/szürkeárnyaltos képek elmentéséhez. Ha az eredeti főleg szöveget tartalmaz, kevés színnel, válassza a "Színek csökkentése" lehetőséget a megfelelő beállításokkal végzett lapolvasáshoz, és a fájlméret csökkentéséhez.
Hiperlink email engedélyezése Hálózati mappába	Amikor adatokat küld egy megosztott mappába, küldje az adatokat az e-mail címre, amely a megosztott mappa hivatkozásában látható.
Beállítás alapértelmezett használatként	Egy cím beállítása alapértelmezett címként.

* A modelltől és a kiegészítő berendezések telepítésétől függően magas tömörítésű arányú PDF beállítás választható. Az [OCR] funkció engedélyezése esetén a beolvasott adatokban szereplő szövegeket a rendszer automatikusan felismeri. PDF esetén a szöveges információ be van ágyazva a PDF-fájlba. PDF, RTF, TXT(UTF-8), DOCX, XLSX és PPTX esetén a felismert szöveg a megfelelő formátumban kerül elmentésre.

Kategória beállítás

Egy kategóriát átnevezhet a könnyebb használat érdekében.

Törölje az előzőleg megadott karaktereket, és adjon meg egy nevet (legfeljebb 127 karakter).

A gyári alapértelmezett nevek: "1. kategória" – "32. kategória".



RENDELTETÉSI HELYEK MEGADÁSA

RENDELTETÉSI HELYEK MEGADÁSA

RENDELTETÉSI HELY VISSZAKERESÉSE A CÍMTÁRBÓL

A rendeltetési hely visszakereséséhez a címtár képernyőn egyszerűen koppintson a felvett rendeltetési hely gyorsgombjára.

Egy gyorsgombban szükség szerint több rendeltetési helyet is tárolhat. A gombra koppintva az összes tárolt rendeltetési helyet visszakeresheti.

A címtár képernyő egy-egy módban az összes rendeltetési helyet megmutatja. Minden egyes gyorsgombon látható a rendeltetési hely neve és a rendeltetési hely használatban lévő módját jelző ikon.

	Fax
	Lapolvasás e-mailbe
	Internet Fax
	Közvetlen SMTP
	Szkennelés FTP-re
	Lapolvasás hálózati mappába
	Lapolvasás az asztalra
	Csoport gomb több rendeltetési hellyel

- A címtárról további információt a "[MÓDVÁLTÁS \(2-11. oldal\)](#)" című szakaszban olvashat. [CÍMJEGYZÉK \(6-14. oldal\)](#)
- A rendeltetési helyek címtárban történő tárolásának menete: "[CÍMEK MENTÉSE KÖZVETLEN BEVITELLEL \(6-19. oldal\)](#)", "[CÍMEK TÁROLÁSA GLOBÁLIS CÍMKERESÉS FUNKCIÓVAL \(6-21. oldal\)](#)" és "[CSOPORTOK TÁROLÁSA \(6-25. oldal\)](#)".

1

Koppintson a [Címtár] gombra.

Egyszerű módban

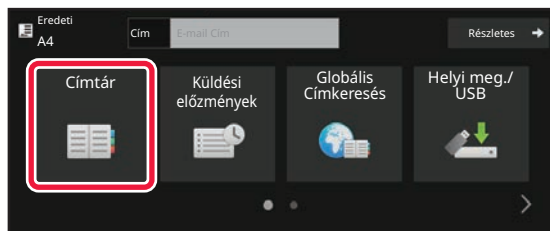

Normál módban

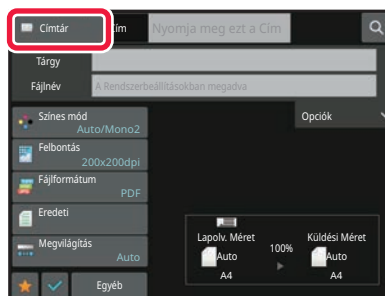



2

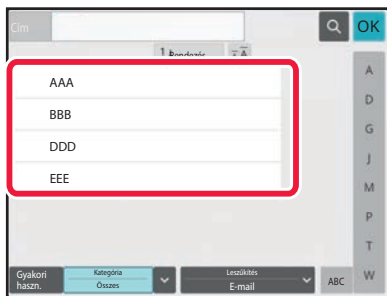

Koppintson egy rendeltetési helyet tartalmazó névjegy vagy csoport gyorsgombjára.

- A listában megjelenő rendeltetési helyeket kategóriák, használati gyakoriság, indexek és kulcsszavak szerint szűkítheti. (Normál módban feladattípus szerint szűkítheti.)
- A [Rendezés] gombra koppintva módosíthatja a listában megjelenített rendeltetési helyek sorrendjét.
- Rendeltetési hely hozzáadásakor érintsen meg egy másik gyorsgombot.
- Ha kettő vagy több rendeltetési hely van kiválasztva vagy megadva, az összes cím száma megjelenik a cím mellett.
- A címek száma egyetlen rendeltetési hely kiválasztásakor is megjelenik, ha az egy olyan névjegy vagy csoport, amelyben több cím van tárolva.
További információk: ["CÍMJEGYZÉK KÉPERNYŐ \(6-15. oldal\)"](#).



• Rossz rendeltetési hely kiválasztásakor:

A kiválasztás törléséhez koppintson ismét a gombra.

• Egy megadott rendeltetési hely törléséhez:

Válassza ki a címlistából törölni kívánt címet és koppintson a [Törlés] gombra.



• Ha a küldési naplóból szeretne rendeltetési helyet kiválasztani, koppintson a [Küldési előzmények] gombra. [ÚJRAKÜLDÉS A KÜLDÉSI NAPLÓ ALAPJÁN \(6-48. oldal\)](#)

• A beírt rendeltetési helyek ellenőrzéséhez érintse meg a [Cím áttekintés] gombot.

[A KIVÁLASZTOTT RENDELTETÉSI HELYEK LISTÁJÁNAK MEGTEKINTÉSE \(6-38. oldal\)](#)

• A küldéshez a rendeltetési helyet a tárolt rendeltetési helyre koppintva lehet kiválasztani.

• Ha egy olyan cím található a címek között, amelynek használatához nincs jogosultsága, a [Start] gomb megnyomásakor egy üzenet jelenik meg. Csak engedélyezett címekre történő küldéshez nyomja meg az [OK] gombot, majd a [Küldés bevitel] gombot.

• Normál módban

• Érintse meg a gyorsgombot, majd érintse meg a kezelőpanelen a [Regisztrált információ megjelenítése] gombot a részletes információkat tartalmazó képernyő megjelenítéséhez.

• Ha a rendeltetési helyet keresési számmal szeretné visszakeresni, koppintson a kezelőpanelen a [Keresési szám behívása] gombra.

[ÚJRAKÜLDÉS A KÜLDÉSI NAPLÓ ALAPJÁN \(6-48. oldal\)](#)

• Ha a rendeltetési helyet a globális címtárból szeretné visszakeresni, koppintson a kezelőpanelen a [Globális címkeresés] gombra.

[RENDELTETÉSI HELY VISSZAKERESÉSE A GLOBÁLIS CÍMTÁRBÓL \(6-44. oldal\)](#)

• Ha a rendeltetési helyet a mobil eszköz címtárból szeretné visszakeresni, koppintson a műveleti panelen a [Mobil címjegyzék hivatkozása] gombra.



Az aktuális módtól eltérő módok címeire történő küldés engedélyezéséhez:

Távolítsa el a kijelölést a "Beállítások (rendszergazda)" [Rendszerbeállítások] → [Kép Küldési Beállítások] → [Közös beállítások] → [Feltétel Beállítások] → [Címjegyzék alapért. választás] → [Címek alkalmazása csak küldési módokhoz] jelölőnégyzetből.



MY ADDRESS (SAJÁT CÍMEM)

A My Address a felhasználó saját e-mail címe, és a felhasználók listájában regisztrált e-mail cím.

A My Address akkor használható, ha a név/ jelszó alapján történő belépés engedélyezve van a felhasználói hitelesítésnél.

Használja ezt a címet, ha a beolvasott képet a saját e-mail címére szeretné elküldeni.

E-mail módban a [Saját cím keresése] megjelenik a műveleti panelen, és segítségével azonnal megtalálhatja és használhatja a My Address funkciót.

Ha a címjegyzéket egyszerű lapolvasás képernyőn vagy E-mail módban használja, a [Saját cím keresése] gomb is megjelenik a felhasználók listájának tetején, könnyű hozzáférést nyújtva a címjegyzékből.



- A My Address nem használható a következő esetekben:
 - Ha a címkeresés a felhasználói listából le van tiltva a rendszerbeállításokban
 - Ha a felhasználói hitelesítés le van tiltva, vagy felhasználói számra korlátozott
 - Ha a [Felhaszn. e-mail cím alkalmazása belépéshez.] pontban az [Alapértelmezett cím] van kiválasztva
 - Ha a bejelentkezett felhasználó e-mail címe nem regisztrált
- A [Következő Cím] gomb lenyomását követően, ha a [A következő cím kiválasztása előtt mindenképpen nyomja meg a Következő cím gombot ([+)].] engedélyezve van a Rendszerbeállítások - [Kép Küldési Beállítások]→[Közös beállítások]→[Feltétel Beállítások] pontban
- Ha a [S/MIME beállítások]→[A nem titkosítható címekre történő küldés letiltása] engedélyezve van a biztonsági beállításokban
- A [Saját cím keresése] elemet regisztrálhatja a főképernyőn. Ez akkor hasznos, ha gyakran használja a My Address funkciót.



A KIVÁLASZTOTT RENDELTETÉSI HELYEK LISTÁJÁNAK MEGTEKINTÉSE

Ha több rendeltetési helyet választott ki, megjelenítheti és ellenőrizheti azokat. Törölhet is egy rendeltetési helyet a listából (visszavonhatja a rendeltetési hely kiválasztását).

1

Koppintson a Cím áttekintés gombra.

Egyszerű módban

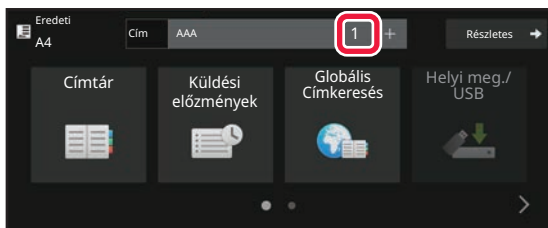

Normál módban

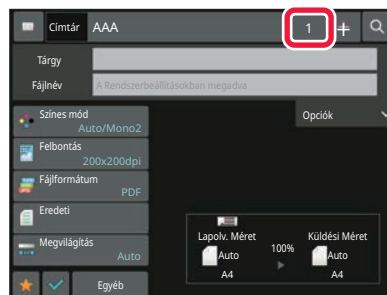
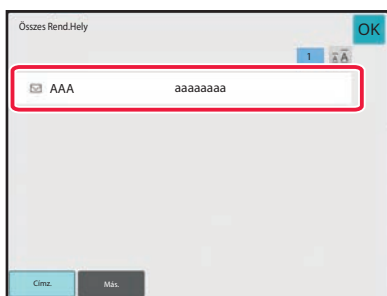
**2**

Ellenőrizze a rendeltetési helyet.

Ha az ellenőrzéssel végzett, érintse meg a **OK** gombot.



A részletes adatok megerősítéséhez, mint amilyen a megadott rendeltetési hely típusa vagy neve, koppintson a rendeltetési hely gyorsgombjára, majd érintse meg a [Info.] gombot.

Normál módban módosíthatja a küldés típusát (Címzett/Másolat/Titkos másolat). Érintse meg a címet, majd a [Módosítás Címzetre], [Módosítás Másolatra], vagy [Módosít Titkos másolatra] gombokat a kezelőpanelen.



Megadott rendeltetési helyek törlése

A "A KIVÁLASZTOTT RENDELTETÉSI HELYEK LISTÁJÁNAK MEGJELENÍTÉSE" 2. lépéseként válassza ki a kívánt rendeltetési helyet és kattintson a [Törlés] gombra.

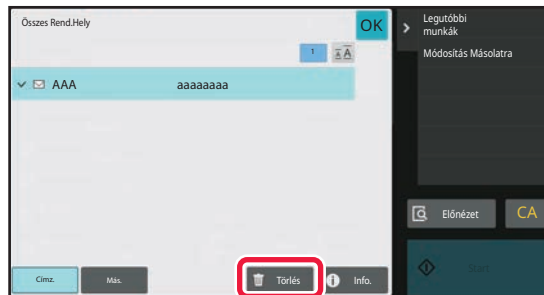

Ha az eredetit a dokumentumüvegre helyezte és megérintette a [Start] gombot, a beállítások módosításakor nem törölhet címet.



KERESÉSI SZÁM HASZNÁLATA A RENDELTETÉSI HELY VISSZAKERESÉSÉHEZ

A keresési szám segítségével megadható egy címtárban tárolt rendeltetési hely.

1

Koppintson a [Részletes] gombra, hogy normál módra váltson.

[EGYSZERŰ MÓD \(6-7. oldal\)](#)

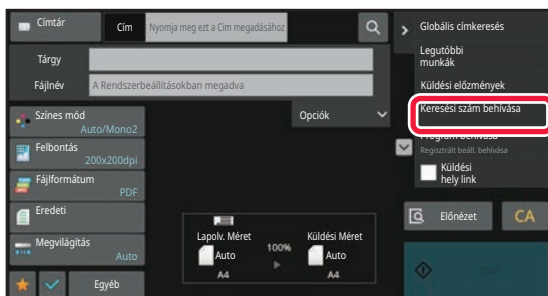
2

A műveleti panelen koppintson az [Keresési szám behívása] gombra.

3

A számgombokkal adjon meg egy (4 számjegyű) keresési számot, és koppintson a gombra **OK**.

Ha a keresési számot megadta, a tárolt címet a gép előhívja, és megadja rendeltetési helyként.



Ha nem megfelelő keresési számot adott meg:

A szám törléséhez érintse meg a [C] gombot, majd írja be a helyes számot.



- A keresési számot a gép a rendeltetési hely címjegyzékben történő tárolásakor programozza be.
- Ha nem ismeri a keresési számot, a címlista kinyomtatásához és ellenőrzéséhez koppintson az [Egyedi lista nyomtatása] gombra a kezelőpanelen.
- Amikor olyan keresési számokat ad meg, mint például a "0001" és "0011", a "0" elhagyható. Például a "0001" megadásához írja be az "1"-et, majd koppintson az [OK] gombra.



CÍM MEGADÁSA MANUÁLISAN

1

Valamelyik üzemmód alapképernyőjén koppintson a [Szövegdoboz gombot] gombra

Az Internet fax alapképernyőjén érintse meg a [Szövegdoboz gombot] a cím típusának kiválasztására szolgáló képernyő megjelenítéséhez. Érintse meg az [Internet-Fax] vagy a [Közv.SMTP] gombot. Egyszerű módban csak az e-mail cím írható be.

Egyszerű módban

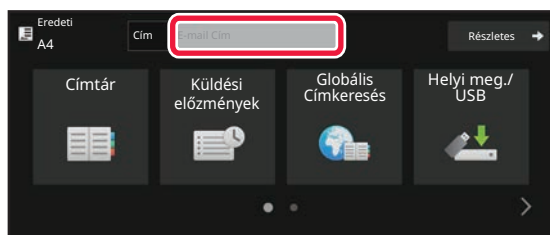

Normál módban

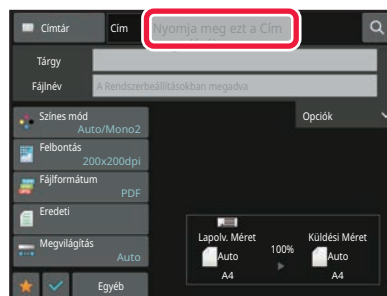

2

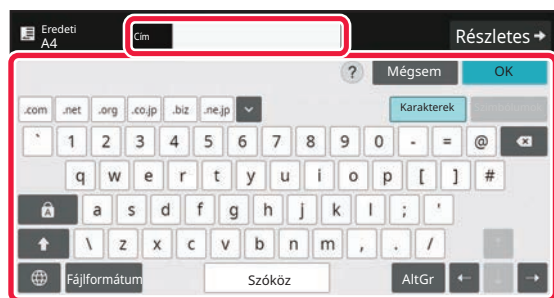

A megjelenő szoftveres billentyűzet segítségével vigye be a rendeltetési címet.

- Adatbeviteli módban válassza ki a rendeltetési hely módját és írja be a rendeltetési hely címét.
- A Lapolvasás hálózati mappába módban a hálózati mappa beviteli képernyő jelenik meg. Lásd: "[HÁLÓZATI MAPPA MEGADÁSA \(6-42. oldal\)](#)".
- A rendeltetési cím beírását követően, koppintson az [OK] gombra, hogy eltüntesse a szoftveres billentyűzetet.



- A karakterek bevitelét a "Berendezés működtetése" rész "[KARAKTERBEVITEL \(2-74. oldal\)](#)" fejezete ismerteti.
- Választhatja a [Bcc] lehetőséget, ha a [Kép Küldési Beállítások] → [Képolvasás beállítások] → [Alapért. beáll.] → [Bcc Beállítás] → [Bcc Engedélyezése] engedélyezve van a [Rendszerbeállítások] menüben.
- Ha a feladatállapot képernyőn és a címlista fülön szeretné megjeleníteni a titkos másolat címeit, a [Kép Küldési Beállítások] → [Képolvasás beállítások] → [Alapért. beáll.] → [Bcc Beállítás] → [A Bcc cím megjelenítése a feladat állapota képernyőn] legyen engedélyezve a [Rendszerbeállítások] menüben.
- Internet-fax módban, ha a [Rendszerbeállítások] - [Kép Küldési Beállítások] → [Internet fax beállítások] → [Küldési beállítások] → [I-Fax Fogadás Jelentés Be/Ki Beállítás] engedélyezve van, megjelenik a küldés visszaigazolási kérés képernyő. Visszaigazolás kéréséhez nyomja meg a [Beállítás] gombot. Érvénytelenítéshez nyomja meg a [Törlés] gombot. (A közvetlen SMTP funkció használata esetén a készülék nem erősíti meg a továbbítást.)



HÁLÓZATI MAPPA MEGADÁSA

1

A hálózati mappa megadására szolgáló képernyőn kattintson a [Tallózás] gombra.

- A mappa közvetlen beírásához kattintson a [Mappa út] gombra. Megjelenik a szoftveres billentyűzet.
- Ha a felhasználónév és jelszó megadása szükséges, egyeztessen a kiszolgáló rendszergazdjával, és adja meg a megfelelő felhasználónevet és jelszót.



- A karakterek bevitelét a "Berendezés működtetése" rész "[KARAKTERBEVITEL \(2-74. oldal\)](#)" fejezete ismerteti.
- Ha a felhasználói számmal történő hitelesítéstől eltérő felhasználói hitelesítés funkció engedélyezett, automatikusan az aktuális felhasználó bejelentkezési neve kerül a felhasználónév mezőbe.
- Ha a felhasználói hitelesítést nem állította be, és olyan hálózati mappát választott rendeltetési helynek, melyhez minden felhasználó eltérő jelszóval léphet be, megjelenik egy képernyő, melyen megadhatja a felhasználó nevét, és megjeleníthető a jelszó a küldés időpontjában.
Konfigurálja a "Beállítások (rendszergazda)" → [Rendszerbeállítások] → [Eszköz meghatározása] → [Haladó beállítások] pontot.
- Adjon meg egy legfeljebb 255, egy byte-os karakterből álló jelszót.

2

Kattintson a megnyitni kívánt munkacsoport gombjára.



- Kattintson a [Keresés] gombra, majd a munkacsoport, a kiszolgáló vagy a hálózati mappa megkereséséhez adja meg a kulcsszót.
- Legfeljebb 100 munkacsoport, 100 kiszolgáló és 100 hálózati mappa jelenik meg.
- Ha vissza kíván térni az 1. lépés képernyőjére, kattintson a [Törlés] gombra.

3

Kattintson az elérni kívánt kiszolgáló vagy számítógép billentyűjére.

Ha a felhasználónév és jelszó megadását kérő képernyő jelenik meg, egyeztessen a szerver rendszergazdjával, és adja meg a megfelelő felhasználónevet és jelszót.

4

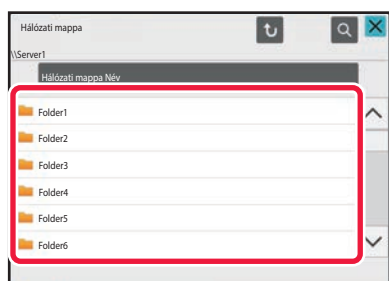

Kattintson a hálózati mappa gombjára.

Ha a beállításokkal végzett, kattintson a [OK] gombra. Ekkor visszatér az 1. lépés képernyőjére. A kiválasztás törléséhez kattintson ismét az [OK] gombra.



ALMAPPA VÁLASZTÁSA RENDELTETÉSI HELYKÉNT

Ha csak egy megosztott mappát választott rendeltetési helyként, az [Almappa választása] lehetőségre koppintva az almappára lesz a rendeltetési hely.



- Ha a rendeltetési helyet egy almappára változtatta, akkor a hiperlink e-mail küldés nem történik meg.
- Ez a funkció nem használható, ha a csoportos rendeltetési helyet választott ki.
- Ez a funkció nem használható, ha [Küldés és nyomtatás] másolási funkciót állított be.
- Ez a funkció nem használható, ha a [Címtárból való kiválasztás letiltása] vagy [Közvetlen bevitel tiltása] lehetőség a "Beállítások (rendszergazda)" → [Rendszerbeállítások] → [Eszköz meghatározása] → [Beállítások engedélyezése /tiltása] → [Küldés letiltási beállításai] pontban tiltva van.
- Ez a funkció nem használható, ha a [Jóváhagyás beállítása az egyes módokhoz], [Jóváhagyás beállítása közvetlen bevitelhez] vagy [Helyi címjegyzék használatának jóváhagyása] lehetőséget választott a "Beállítások (rendszergazda)" → [Rendszerbeállítások] → [Felhasználói vezérlés] → [Jogosultsági csoport] pontban tiltva van.



RENDELTETÉSI HELY VISSZAKERESÉSE A GLOBÁLIS CÍMTÁRBÓL

Ha a "Beállítások (webes felület)" menüben LDAP-kiszolgálót konfigurált, megkeresheti a címeket a globális címtárban, majd lapolvasás e-mailbe vagy internet fax küldéshez visszakeresheti a rendeltetési helyeket (kivéve a Közv. SMTP címeket).

Normál módban a kereséssel előhívott címet hozzáadhatja a címtárhoz- Az FTP-re/Asztalra küldés címeit azonban a gépről nem lehet eltávolítani.

1

Egyszerű módban

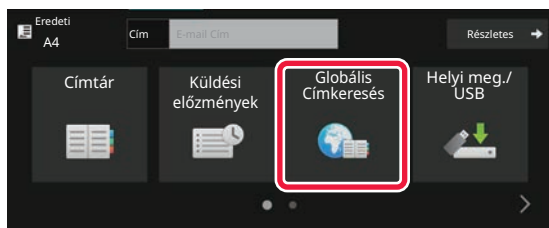

Koppintson a [Globális Címkeresés] gombra.

Normál módban

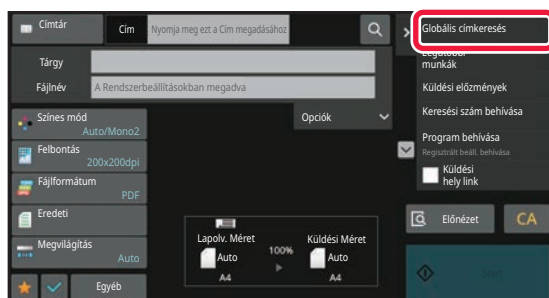

Az alapképernyőn vagy a címtár képernyőn koppintson a kezelőpanelen található [Globális címkeresés] gombra.

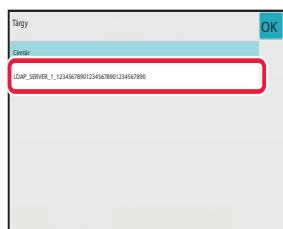
2

Koppintson a [Rendeltetési hely] gombra, majd koppintson a használni kívánt LDAP-kiszolgálóhoz tartozó gombra.

- Ha megjelenik az LDAP-kiszolgáló hitelesítési képernyője, adja meg a felhasználónevet és a jelszót.
- Ha csak egy LDAP-kiszolgálót tárolt, a 2. műveletet nem kell elvégezni. Ebben az esetben kezdje a 3. lépéssel.



3

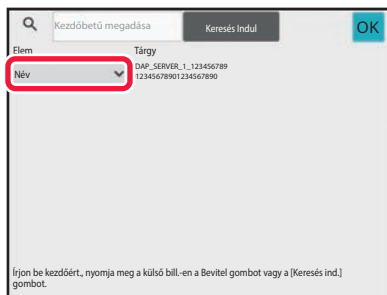

Érintse meg az  elemet a [Item] pontban és válassza ki a [Név] szerint vagy [Cím].



Keresés

Adja meg a keresési kifejezést (legfeljebb 64 karakter). A rendszer olyan neveket fog keresni, amelyek a megadott betűkkel kezdődnek.

A csillag * az alábbiak szerint használható:

XXX* : "XXX" betűkkel kezdődő nevek.

*XXX : "XXX" betűkre végződő nevek.

XXX : "XXX" szórészt tartalmazó nevek.

AA*XX : "AA" betűkkel kezdődő és "XX" betűkre végződő nevek.

4

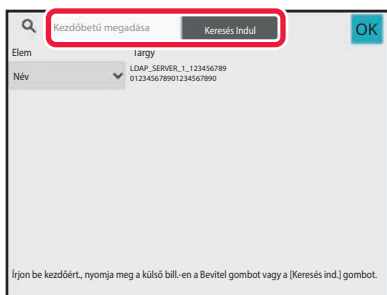

Adjon meg egy kulcsszót, majd koppintson a [Keresés Indul] gombra.

A kulcsszó beviteli mezőre kattintva megjelenik a szoftveres billentyűzet.

Rövid idő elteltével megjelennek a keresési eredmények.



- **Ha nem talál rendeltetési helyet:**

További keresendő karakterek hozzáadásához koppintson az [Új Keresés] gombra.

- **Újabb rendeltetési helyek folyamatos hozzáadásához.**

Koppintson a rendeltetési helyre.



- **A rendeltetési hely adatainak ellenőrzéséhez:**

Koppintson a rendeltetési hely gyorsgombjára, majd koppintson a [Info.] gombra. A címinformációs képernyő bezárásához koppintson a **OK** gombra.

Normál módban kiválaszthat egy címet és a kezelőpanelen található [Új regisztrálás a Címjegyzékbe] gombra koppintva a címet a címtárba helyezheti. Ezt a funkciót akkor célszerű használni, ha közvetlenül adta meg a rendeltetési helyet.



RENDELTETÉSI HELY VISSZAKERESÉSE A MOBIL CÍMTÁRBÓL

Ha a készülék és a mobil eszköz Bluetooth kapcsolaton csatlakozik, akkor a rendeltetési hely visszakereshető a mobil címtárból.

A fax- és e-mail rendeltetési helyek visszakereshetők.



- A címtár nem lesz elmentve ezen a készüléken.
- A mobil címtárból legfeljebb 2000 bejegyzés olvasható be.
- A mobil eszközök használatára vonatkozó tájékoztatást az adott készülék használati útmutatójában/súgóijában talál.



A funkció használata

A készülék és a mobil eszköz párosításához engedélyezze a "Beállítások (rendszergazda)" → [Hálózati beállítások] → [Bluetooth beállítás] → [Bluetooth] pontot.

1

Egyszerű módban

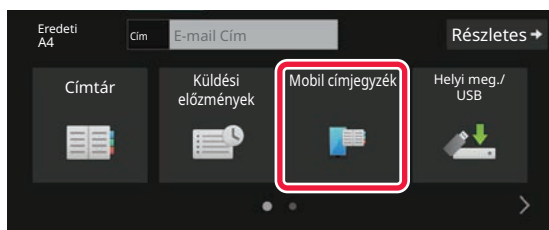

Koppintson a [Mobil címjegyzék] gombra.

Normál módban

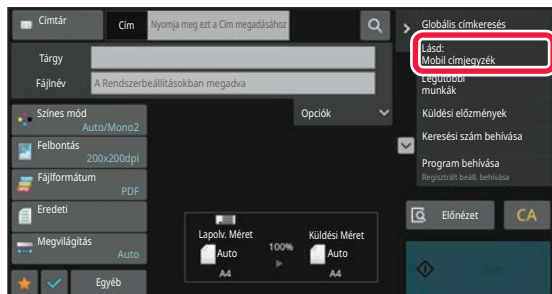

Az alapképernyőn vagy a címtár képernyőn koppintson a műveleti panelen található [Mobil címjegyzék hivatkozása] gombra.



2

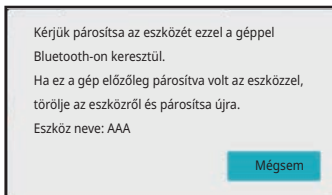

Működtesse a készülékkal párosítani kívánt mobil eszközt.

A készülék neve megjelenik a képernyőn.



Ha olyan mobil eszközt párosít, melyet korábban már párosított ezzel az egységgel, akkor törölje az egységről a mobil eszközön tárolt adatokat.



A készüléknév beállítása

A készülék nevét a "Beállítások (rendszergazda)" → [Rendszerbeállítások] → [Hálózati beállítások] → [Hálózati név beállítása] → [Készülék neve].

A készülék neve legfeljebb 7 db két byte-os, vagy 15 db egy byte-is karakter lehet.

3

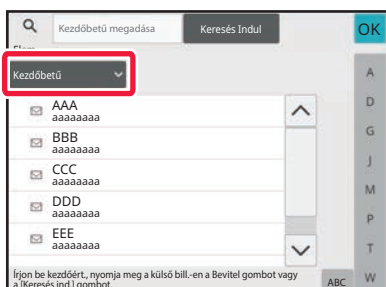

Koppintson az [Elem] (▾) pontjára, és válassza ki a keresendő elemet a [Névkezdőbetű], [Név] vagy [Cím]. lehetőségek alatt.

4

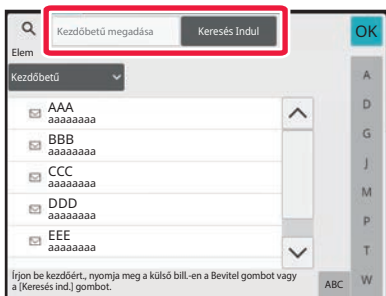

Adja meg a kulcsszót, és érintse meg a [Keresés indítása] gombot.

A kulcsszó beviteli mezőre kattintva megjelenik a szoftveres billentyűzet.

Rövid idő elteltével megjelennek a keresési eredmények.



- **Ha nem talál rendeltetési helyet:**

További keresendő karakterek hozzáadásához koppintson az [Új keresés] gombra.

- **Újabb rendeltetési helyek folyamatos hozzáadásához.**

Koppintson a rendeltetési helyre.



ÚJRAKÜLDÉS A KÜLDÉSI NAPLÓ ALAPJÁN

A küldési naplóból válasszon ki egy rendeltetési helyet, és küldje el újra az adatokat.

Az utolsó 50 Lapolvasás E-mailbe, Internet fax (beleértve a Közv.SMTP címeket is) és/vagy fax küldés rendeltetési helye tárolódik. Válassza ki az újraküldés rendeltetési helyét. A küldési naplóban az FTP-re/Asztalra küldések és a Beolvasás hálózati mappába adatai is megjelennek.

Normál módban, a küldési naplóban megjelenő címeket a címtárban is el lehet tárolni. Ez a korábban kézzel megadott címek tárolásánál jelent könnyebbséget.



- Ha újraküldéshez a küldési napló képernyőről választott rendeltetési helyet, akkor a kiválasztott rendeltetési hely módját is automatikusan kiválasztja.
- Az alábbi címtípusokat nem lehet újraküldéshez eltárolni.
 - Közvetlen nyomógomb egy címhez, vagy egy több rendeltetési helyet tartalmazó csoporthoz.
 - Csoport rendeltetési helyek
 - Körözvény (szórás) rendeltetési helyek
- A felhasználónév és a jelszó biztonsági okokból nincs tárolva. Ha valamely képernyő ezeket az adatokat újra bekéri, akkor adja meg újra azokat.

1

Egyszerű módban

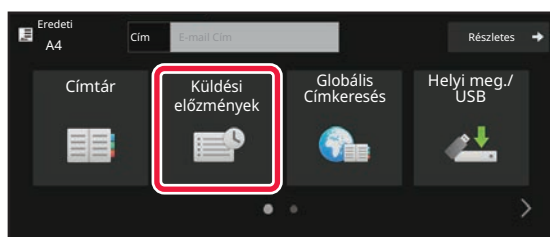

Koppintson a [Küldési előzmények] gombra.

Normál módban

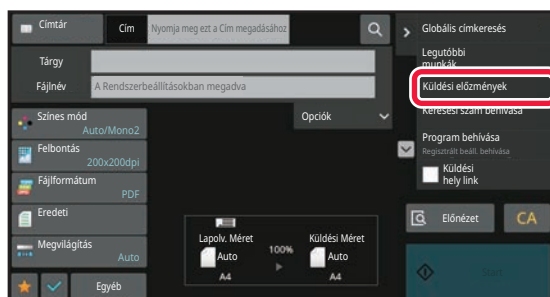

Az alapképernyőn vagy a címtár képernyőn koppintson a kezelőpanelen található [Küldési előzmények] gombra.



2

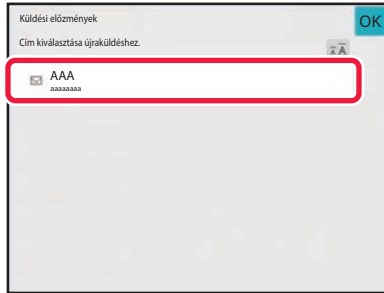

Újraküldéshez érintse meg a célállomás gombját.

Megjelenik a küldéshez használt utolsó 50 cím.
Ha megjelenik a felhasználói nevet és jelszót bekérő képernyő, akkor adja meg azokat.



Az újraküldési beállítások törléséhez:
Érintse meg a kiemelt billentyűt.



Normál módban kiválaszthat egy címet és a kezelőpanelen található [Új regisztrálás a Címjegyzékbe] gombra koppintva a címet a címtárba helyezheti. Ezt a funkciót akkor célszerű használni, ha közvetlenül adta meg a rendeltetési helyet.



CSAK A BEOLVASOTT FÁJL URL-CÍMÉNEK KÜLDÉSE A BEOLVASÁS RENDELTETÉSI HELYÉRE

Lapolvasás e-mailbe funkció használata esetén egyes eredetiek és/vagy lapolvasási beállítások nagy fájlt eredményezhetnek.

Ha a fájl nagy, akkor a szerver esetleg elutasítja a fájlt, és az nem lesz elküldve.

Ez a funkció elmenti a beolvasott fájlt a gép helyi meghajtójára, és e-mailt küld a címzettnek, amely csak a fájl URL információit tartalmazza.

Ez a funkció segít csökkenteni az e-mail kiszolgáló terhelését, így nem fordulhat elő, hogy a kiszolgáló a méret miatt nem továbbítja a beolvasott fájlokat.

Az e-mail beérkezését követően a címzett az e-mailben található URL segítségével letöltheti a beolvasott fájlt.

Ha a beolvasott fájl túl nagy

Lapolvasás e-mailbe

Beolvasott fájl

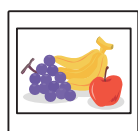

A beolvasott fájl elküldése e-mail csatolmányként

Ha a csatolmány túl nagy, az e-mail kiszolgáló elutasítja az e-mail küldését

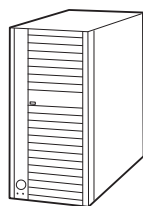

Sikertelen küldés

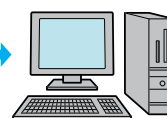

Rendeltetési hely

E-mail kiszolgáló

Csak URL küldése a címzettnek

Beolvasott fájl



Mentés a gép helyi meghajtójára

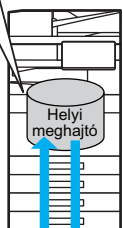

E-mailben elküldi a mentési hely URL címét

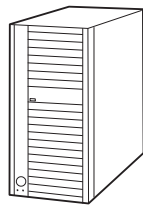

Az e-mail megérkezik a rendeltetési helyre



Rendeltetési hely

E-mail kiszolgáló

A címzett az e-mailben található URL segítségével letölti a beolvasott fájlt



Csak URL küldése a címzettnek

Egyszerű mód használata

Ha a [Küldési hely link alapértelmezett engedélyezése] lehetőséget engedélyezte a beállítások (rendszergazda) menüpontban, akkor a beolvasott adat a gép helyi meghajtójára lesz mentve, és az URL adatokat küldi el e-mailben a rendeltetési helyre. Ha ezt a lehetőséget letiltotta, akkor a beolvasott adatokat a szokásos Lapolvasás e-mailbe funkcióval küldi el. A funkció engedélyezése/letiltása nem módosítható az egyszerű mód képernyőn.

Normál mód használata

A Lapolvasás e-mailbe kezdő képernyőjének műveleti paneljén [Címhivatkozás küldése] jelenik meg. A jelölőnégyzet kiválasztásával , használhatja ezt a funkciót.

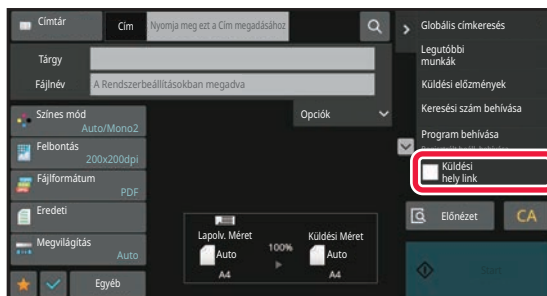

Létrehozott URL-ek száma

Minden letöltendő fájlhoz egy URL lesz létrehozva.

[Egy oldal fájlanként] használata

Egyszerre több beolvasott fájl lesz létrehozva és elmentve, minden fájlhoz készül egy URL, melyet a címzett e-mailben kap meg.

[Programozott] használata

A fájlok létrehozási és mentési formátuma felhasználónként változik, és minden fájlhoz létre lesz hozva egy URL. A fájlhoz egy URL lesz elküldve minden címzettnek, az adott címzettnek megfelelő formátumban.



- A funkció használatához engedélyezni kell a [Címhivatkozás küldése beállítások] opciót a Rendszerbeállítások (rendszergazda) menüpontban.
- Ez a funkció nem használható metaadat-átvitelhez vagy újraküldéshez a dokumentum tárolásból.
- Ez a funkció nem használható, ha almappát választott ki mentési célhelynek.
- A beolvasott fájlok a normál mappaterületen lesznek elmentve.
- A beolvasott fájlokat kizárólag a letöltési eljárással lehet böngészni.
- A beolvasott fájlok nem törölhetők manuálisan, és a Rendszerbeállítások pontban beállított időtartamig őrzi meg azokat a rendszer. A beolvasott fájlok azonban törlésre kerülnek, ha Teljes memóriatörlés vagy Szem. adatok/gépi adatok inicializálása parancsot hajt végre, vagy a Speciális biztonsági beállítások pontba lép.
- Ha a körlevélben szereplő összes rendeltetési hely e-mail cím, akkor az URL információ az összes rendeltetési helyre el lesz küldve.
Ha az elmentett beolvasott adatok fájlformátuma minden rendeltetési helyen megegyezik, akkor ugyanez az URL lesz elküldve. Ha a fájlformátum rendeltetési helyenként eltérő, akkor külön URL-ek lesznek elküldve.
- Ha az adatátvitel különböző feladatokhoz (Lapolvasás FTP-re, Lapolvasás asztalra stb.) tartozó címzettek tartalmaz, az adatátvitel során csak az URL lesz elküldve a címzettnek bármely e-mail címre, míg a többi feladathoz a beolvasott fájl közvetlenül a címzettekhez lesz küldve, a megszokott módon.
- Ha a [Dokumentum adminisztrációs funkció]-t engedélyezte a Rendszerbeállítások (rendszergazda) menüpontban, akkor nem az URL, hanem közvetlenül a beolvasott fájl lesz elküldve a rendszergazdának.
- Ha a Rendszerbeállítások (rendszergazda) menüpontban letiltotta a [Címhivatkozás küldése beállítások] funkciót, az URL akkor is elérhető, és a beolvasott fájl a beállított mentési időtartam alatt letölthető.
- A beolvasott fájl akkor is mentésre kerül, ha a fájl mérete meghaladja a Rendszerbeállítások (rendszergazda) menüben beállított méretkorlátot. A beolvasott fájl akkor is egyetlen fájlként lesz elmentve, ha a Rendszerbeállítások (rendszergazda) menüben engedélyezte a [Ha a küldött adatok meghaladják a maximális méretet, akkor a rendszer több fájlban küldi el őket.] opciót, és a fájl mérete meghaladja a méretkorlátot.
Ha a körlevélben szerepel a Lapolvasás e-mailbe feladattól eltérő feladat is, és a beolvasott fájl mérete meghaladja a [Küldött adatok maximális mérete (FTP/asztali/hálózati mappa)] beállítási értéket, akkor nem lehetséges az átvitel.



• A funkció használata

Konfigurálja a beállítást a "Beállítások (rendszergazda)" → [Rendszerbeállítások] → [Képküldési beállítások] → [Lapolvasási beállítások] → [Feltétel beállítások] → [Címhivatkozás küldési beállításai] pontban.

• Mindig használja ezt a funkciót egyszerű módban

Konfigurálja a beállítást a "Beállítások (rendszergazda)" → [Rendszerbeállítások] → [Képküldési beállítások] → [Lapolvasási beállítások] → [Feltétel beállítások] → [Címhivatkozás küldésének engedélyezése alapértelmezettként] pontban.

Ha ezt a funkciót engedélyezi és e-mailt küld normál módban, a műveletpanelen a [Címhivatkozás küldése] jelölőnégyzet mindig lesz.

• A beolvasott és elmentett fájlok mentési időtartama a funkció használatával

Konfigurálja a beállítást a "Beállítások (rendszergazda)" → [Rendszerbeállítások] → [Képküldési beállítások] → [Lapolvasási beállítások] → [Feltétel beállítások] → [Fájlmegőrzés időtartama] pontban.

• URL védelme SSL/TLS tanúsítvánnyal

Konfigurálja a beállítást a "Beállítások (rendszergazda)" → [Rendszerbeállítások] → [Képküldési beállítások] → [Lapolvasási beállítások] → [Feltétel beállítások] → [SSL/TLS engedélyezése] pontban.



KÉP KÜLDÉSE

KÉP KÜLDÉSE

KÉP KÜLDÉSE LAPOLVASÁS MÓDBAN

Beolvasás módban kép is küldhető (Beolvasás e-mail-be, Beolvasás FTP-re, Beolvasás az Asztalra, valamint a Beolvasás hálózati mappába).



- Ha a memória az eredetiek beolvasása közben megtelik, egy üzenet jelenik meg és leáll a beolvasás.
- A Beolvasás e-mailbe művelet végrehajtásakor figyeljen arra, hogy ne küldjön túl nagy méretű fájlt. Különösen a többoldalas fájlok lehetnek túl nagy méretűek. Amikor egy többoldalas fájlt vagy más nagy méretű fájlt küld, előfordulhat, hogy csökkenteni kell a beolvasott oldalak számát vagy a küldési méretet.



Ne tegyen semmit az eredeti méret érzékelője alá. Ha úgy zárja le az automatikus dokumentumadagolót, hogy alatta van egy tárgy, az megrongálhatja az eredeti méret érzékelőjét, és megakadályozza az eredeti méret helyes felismerését.

1

Helyezze be az eredetit.





Helyezze az eredetit az automatikus dokumentumadagoló tálcájába vagy a dokumentumüvegre.

[AUTOMATIKUS DOKUMENTUMADAGOLÓ \(1-36. oldal\)](#)



[DOKUMENTUMÜVEG \(1-42. oldal\)](#)

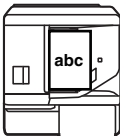
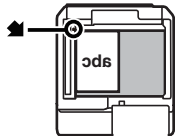

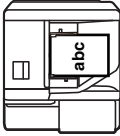
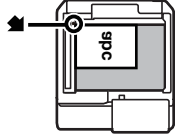
- Az alábbiakban látható tájolással helyezze a gépbe az eredetiket.

Eredetik	Dokumentumadagoló fiók Az eredetit nyomtatott oldalal felfelé helyezze el.	Dokumentumüveg Helyezze az eredetit nyomtatott oldalával lefelé, és igazítsa a sarkát a dokuüveg skála bal felső sarkában lévő  jel hegyéhez.
Álló tájolás* 		
Fekvő tájolás* 		

*Nagy méretű, álló tájolású eredetieit a "Fekvő tájolás" feliratú ábra szerint tegyen a gépbe, és az 4. lépésben adja meg a behelyezés tájolását.

- Az A5 (5-1/2" x 8-1/2") méretű eredetiket álló (függőleges) tájolással helyezze be a gépbe (). Ha fekvő (vízszintes) () tájolással helyezi be, a gép nem a helyes méretet fogja észlelni. Egy A5R (5-1/2" x 8-1/2"R) méretű eredeti esetében az eredeti méretét kézzel adja meg.



2

Adja meg a rendeltetési helyet.

[RENDELTEZÉSI HELY VISSZAKERESÉSE A CÍMTÁRBÓL \(6-35. oldal\)](#)

[A KIVÁLASZTOTT RENDELTEZÉSI HELYEK LISTÁJÁNAK MEGTEKINTÉSE \(6-38. oldal\)](#)

[KERESÉSI SZÁM HASZNÁLATA A RENDELTEZÉSI HELY VISSZAKERESÉSÉHEZ \(6-40. oldal\)](#)

[CÍM MEGADÁSA MANUÁLISAN \(6-41. oldal\)](#)





[HÁLÓZATI MAPPA MEGADÁSA \(6-42. oldal\)](#)

[RENDELTEZÉSI HELY VISSZAKERESÉSE A GLOBÁLIS CÍMTÁRBÓL \(6-44. oldal\)](#)

[RENDELTEZÉSI HELY VISSZAKERESÉSE A MOBIL CÍMTÁRBÓL \(6-46. oldal\)](#)

[ÚJRAKÜLDÉS A KÜLDÉSI NAPLÓ ALAPJÁN \(6-48. oldal\)](#)

A gombon látható ikon jelzi a gombban tárolt rendeltetési hely típusát.

-  Lapolvasás e-mailbe
-  Szkennelés FTP-re
-  Lapolvasás hálózati mappába
-  Lapolvasás az asztalra



- Ha egy gyorsgombra koppintás után nem a  gombra koppintva vált képernyőt, akkor a koppintott gomb rendeltetési helyét is automatikusan megadja.
- Ha Lapolvasás e-mailbe feladatot hajt végre, másolatot (Cc) vagy titkos másolatot (Bcc) is küldhet más rendeltetési helyekre. Rendeltetési helyek kiválasztásához koppintson a [Cím áttekintés] gombra.
[A KIVÁLASZTOTT RENDELTEZÉSI HELYEK LISTÁJÁNAK MEGTEKINTÉSE \(6-38. oldal\)](#)
- Több rendeltetési helyet is megadhat.
- A [Tárgy], a [Fájlnev], a [Válaszcím] vagy a [Fő szöveg] módosításához koppintson a beviteli mezőjére, vagy az [Opciók] gombra.
[A TÁRGY, FÁJLNEV, VÁLASZCÍM ÉS SZÖVEGTÖRZS MÓDOSÍTÁSA A LAPOLVASÁS TOVÁBBÍTÁSAKOR \(6-57. oldal\)](#)

3

Koppintson a [Eredeti] gombra.



4

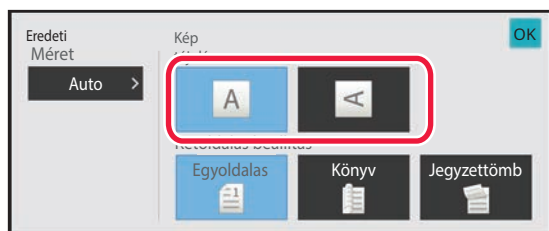

Koppintson a megfelelő tájolás gombjára.

Adja meg az 1. lépésben behelyezett eredeti tájolását. Ha végzett a beállításokkal, akkor koppintson a **OK** gombra.



- Módosíthatja a megvilágítást, a felbontást, a fájlformátumot, a színes módot és egyéb beállításokat.
[EGY EREDETI MINDKÉT OLDALÁNAK AUTOMATIKUS BEOLVASÁSA \(KÉTOLDALAS EREDETI\) \(6-76. oldal\)](#)
[LAPOLVASÁSI MÉRET ÉS KÜLDÉSI MÉRET \(NAGYÍTÁS/KICSINYÍTÉS\) \(6-78. oldal\)](#)
[AZ EREDETI KÉPTÍPUS ÉS A MEGVILÁGÍTÁS MÓDOSÍTÁSA \(6-90. oldal\)](#)
[A FELBONTÁS MÓDOSÍTÁSA \(6-92. oldal\)](#)
[A FORMÁTUM MÓDOSÍTÁSA LAPOLVASÁSI VAGY ADATBEVITELI MÓDBAN \(6-93. oldal\)](#)
[A SZÍNES MÓD MÓDOSÍTÁSA \(6-100. oldal\)](#)
- Az [Egyéb] gombra koppintva különböző funkciókat módosíthat, például két eredeti oldal közös küldése egy oldalként, vagy különböző méretű eredeti küldése.

5

Az eredeti beolvasásának megkezdéséhez koppintson a [F/F Start] vagy [Szín Start] gombra.

- Ha az eredeti a dokumentumadagoló fiókba tette, egy hangjelzést fog hallani, ha a beolvasás befejeződött, és a küldés megtörténik.
- Ha az eredeti a dokumentumüvegre tette, az érintőpanelen megjelenik az [Olvasás Vége] gomb. Ha az eredeti csak egy oldalas, ugorjon a 7. lépéshez. Több oldal beolvasásához folytassa a 6. lépéssel.



- Kép küldése előtt az [Előnézet] gomb segítségével ellenőrizze a kép előnézetét. További információk: "[A KÜLDENI KÍVÁNT KÉP ELLENŐRZÉSE \(6-103. oldal\)](#)".
- Ha [PDF/Encry.], [PDF/Titk./Színek csökkentése], [PDF/Titk./Kompakt], vagy [PDF/Titk./Kompakt/U-Finom], fájlformátum van beállítva, a [F/F Start] vagy [Szín Start] gombra koppintás után a gép kérni fogja Önt, hogy adjon meg egy jelszót.
- A billentyűzet képernyő megnyitásához koppintson a jelszó megadás gombra, adjon meg egy legfeljebb 32 karakterből álló jelszót, és koppintson az [OK], majd a [Küldés] gombra. A címzett csak az itt megadott jelszóval tudja megnyitni a titkosított PDF fájlt.
- A titkosított PDF művelet törléséhez nyomja meg a [Törlés] gombot. Megjelenik a formátum beállítás képernyő, ahol módosíthatja a fájltypust. Válasszon egy új fájltypust, majd a küldés megkezdéséhez koppintson a [F/F Start] vagy [Szín Start] gombra.



6

Ha az eredetit a dokumentumüvegre helyezte, cserélje ki a következő eredetire, majd kattintson a [F/F Start] vagy [Szín Start] gombra.

Ismételje ezt a műveletet, amíg minden eredetit be nem olvasott.

7

Kattintson a [Olvasás Vége] gombra.

Egy hangjelzést fog hallani, ami azt jelzi, hogy a művelet befejeződött.



- Ha a megerősítési képernyő megjelenése után egy percre semmilyen műveletvégzés nincs, a lapolvasás automatikusan befejeződik, és a küldést a gép késlelteti.
- Kattintson a [Beáll.módosít] gombra, ha minden egyes beolvasott oldal megvilágítását, felbontását, lapolvasási méretét és küldési méretét módosítani szeretné. Ha azonban az Egyéb funkciókban a "Névjegykártya" lehetőséget választja ki, páros számú eredeti oldal beolvasásakor csak a megvilágítást módosítsa.
- Amikor Lapolvasás e-mailbe és Internet Fax címek szerepelnek rendeltetési helyként, a Lapolvasás e-mailbe és az Internet Fax küldési szélessége azonos lesz, a fax küldési szélességével.

**Az automatikus küldésig hátralevő idő módosításához:**

Válassza a "Beállítások (rendszergazda)" - [Rendszerbeállítások] → [Kép Küldési Beállítások] → [Közös beállítások] → [Feltétel Beállítások] → [Automatikus feladat indítási idő lapolvasás közben] lehetőséget.

A lapolvasás vége hangjelzés beállítása:

A "Beállítások (rendszergazda)" menüben válassza a [Rendszerbeállítások] → [Hang beállítások] → [Hangjelzés beállítások (általános)] → [Lapolvasás Vége Hangjelzés (képküldés)] lehetőséget.



A TÁRGY, FÁJLNÉV, VÁLASZCÍM ÉS SZÖVEGTÖRZS MÓDOSÍTÁSA A LAPOLVASÁS TOVÁBBÍTÁSÁKOR

Lapolvasásos küldés végrehajtásakor módosítsa a tárgyat, fájlnevet, válaszcímet és szövegtörzset. Szükség esetén közvetlenül adja meg a szöveget.



- Amikor Lapolvasás FTP-re, Lapolvasás az Asztalra vagy Lapolvasás hálózati mappába műveletet hajt végre, a készülék csak a fájlnevet használja.
- Ha a tárgyat vagy a fájlnevet nem módosítja, a "Beállítások (rendszergazda)" menüben a [Rendszerbeállítások] → [Kép Küldési Beállítások] → [Képolvasás beállítások] → [Tárgy név beállítások], [Fájlnev beállítások] és [Üzenet szövege beállítások] alatt megadott beállítások lesznek használatban.
- Ha a válaszcímet nem módosítja, a "Beállítások (rendszergazda)" menüben az [Rendszerbeállítások] → [Kép Küldési Beállítások] → [Képolvasás beállítások] → [Feltétel Beállítások] → [Alapértelmezett válaszcím beállítások] alatt megadott beállítások lesznek használatban.
Ha ez nincs konfigurálva, akkor a "Beállítások" menü [Hálózati beállítások] → [Szervizek Beállítása] → [SMTP] → [Küldő címe] pontjában konfigurált válaszcím lesz használva. (Ez rendszergazda jogosultságot igényel.)
- A tárgy, a fájlnev és a szövegtörzs esetében szóba jöhető elemek konfigurálásához a "Beállítások (rendszergazda)" menüben válassza ki az [Rendszerbeállítások] → [Kép Küldési Beállítások] → [Képolvasás beállítások] pontot.
- A karakterek bevitelét a "Berendezés működtetése" rész ["KARAKTERBEVITEL \(2-74. oldal\)"](#) fejezete ismerteti.

1

Koppintson a [Részletes] gombra, hogy normál módra váltson.

[EGYSZERŰ MÓD \(6-7. oldal\)](#)

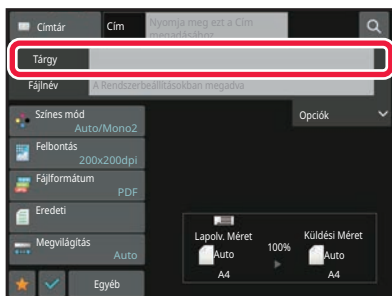
2

A tárgy módosításához koppintson a [Tárgy] adatbeviteli mezőre.



3

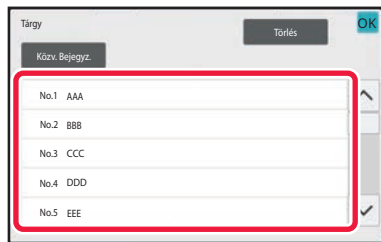

Koppintson egy előre beállított szöveg gombra.

Ha végzett a beállításokkal, akkor koppintson a **OK** gombra.



A kiválasztott tárgy törléséhez:

Koppintson a [Törölés] gombra.



Ha szeretné közvetlenül beírni a szöveget, a szoftveres billentyűzet megnyitásához koppintson a [Közv. Bejegyz.] gombra.

Írja be a szöveget, majd koppintson az [OK] gombra.

4

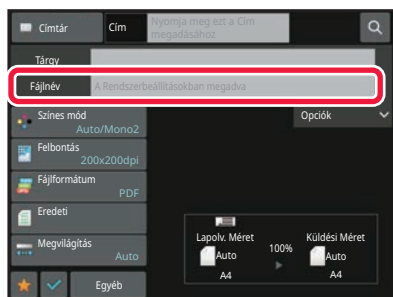

A fájlnev módosításához koppintson a [Fájlnév] adatbeviteli mezőre.

Ha végzett a beállításokkal, akkor koppintson a **OK** gombra.

- Koppintson a fájlnev gombjára a listában.
- A fájlnev közvetlen beírásához koppintson a [Közv. Bejegyz.] gombra.
- A fájlnev figyelmeztetés jelenik meg. A figyelmeztetés a beállítások szerint módosul.
Ha a beállítások nem változnak, megjelenik a "Rendszerbeáll. megfelelően" üzenet jelenik meg.
- A [OCR beállítás] beállításban, ha [Fájlnév auto. kibontása] engedélyezve van, "Fájlnév auto. kibontása" jelenik meg. (BP-50C26/BP-50C31/BP-50C36/BP-50C45/ BP-50C55/BP-50C65/BP-55C26 esetében OCR bővítőkészlet szükséges.)



Amennyiben megosztott mappába végez beolvasást, ha olyan fájlnevet választ, amely megegyezik a megosztott mappában már létező fájlnevvel, a rendszer módosítja a fájlnevet, hogy megelőzze a létező fájl felülírását.

5

Koppintson a [Opciók] gombra.



6

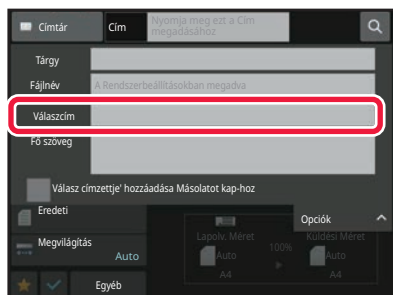

A válaszcím módosításához koppintson a [Válaszcím] adatbeviteli mezőre.



Ha felhasználó azonosítást használ, a bejelentkezett felhasználó információja lesz alkalmazva, így a válaszcím nem módosítható.

7

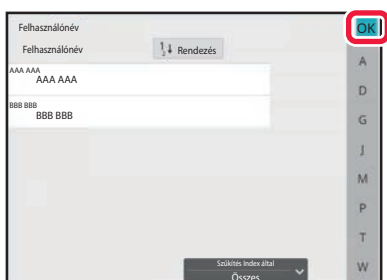

Érintse meg a válaszcímként használni kívánt billentyűt.

Ha végzett a beállításokkal, akkor koppintson a **OK** gombra.

- Választhat címeket a felhasználók listájából ugyanúgy mintha válaszához címet választana. Ha a [Globális címkeresés] gombra koppint a műveleti panelen, megadhat egy - a globális címjegyzékben tárolt - felhasználót is.
- Az e-mail címet közvetlenül is beírhatja, ha a [Közv. Bejegyz.] gombra koppint a kezelőpanelen.
- A [Válasz címzettje' hozzáadása Másolatot kap-hoz] négyzet beállítása hozzáad egy válaszcímet másolat (Cc) címhez.

8

A szövegtörzs módosításához koppintson a [Fő szöveg] adatbeviteli mezőre.



9



Írja be a szövegtörzset.

Ha végzett a beállításokkal, akkor kattintson a **OK** gombra.

- A (webes felületű) Beállítás módban korábban tárolt előre beállított szöveg kiválasztásához kattintson az [Előbeáll. kiv.] gombra.
- A szövegtörzs közvetlen beírásához kattintson a [Szerkesztés] gombra.



A bevitt szöveg törléséhez:

Kattintson a [Mindent töröl] gombra. Ha erre a billentyűre kattint, nem csak a kiválasztott sort, hanem az üzenet teljes szövegét is azonnal törli.



- Legfeljebb 1800 karaktert írjon be. (A sortörés egy karakternek számít.)
- A kiválasztott sor szerkesztéséhez kattintson a [Szerkesztés] gombra. A kiválasztott beírt szöveggel megjelenik a szoftveres billentyűzet.



FAX KÜLDÉSE INTERNET FAX MÓDBAN

Faxot küld Internet fax módban. Ez a művelet a Közv.SMTP funkcióval történő közvetlen küldésre is használható.



- Ha a memória az eredeti beolvasása közben megtelik, egy üzenet jelenik meg és leáll a beolvasás.
- Ha az összes eredeti beolvasta a "Feladat tárolva" üzenet jelenik meg egy feladat ellenőrzési számmal. Szükség esetén ez a szám használható a feladat helyének meghatározásához az Átviteli jelentésben vagy a Képküldés átviteli jelentésben.
- Ha a feladat egy csoportos küldés, ez a szám megjelenik a feladat gombjában a feladatállapot képernyőn. Éppen ezért ajánlatos feljegyezni a számot, hogy egyszerűen ellenőrizni tudja az eredményt.
- Levél lábléc rögzítés: A megadott szöveg automatikusan hozzáfűződik az e-mail szövegtörzséhez. Ez akkor kényelmes, ha előre megadott szöveget szeretne hozzáfűzni – például vállalati irányelvet. A hozzáfűzendő szöveg megadásához válassza a "Beállítások (rendszergazda)" menüben a [Rendszerbeállítások] → [Kép Küldési Beállítások] → [Képolvasás beállítások] → [Üzenet szövege beállítások] → [Levél lábléc rögzítés] opciót. Legfeljebb 900 karaktert írjon be. (A hozzáfűzött szöveg nem számít bele az e-mail üzenetbe írható maximális karakterszámba.) A szöveg hozzáfűzését a "Beállítások" menü [Rendszerbeállítások] → [Kép Küldési Beállítások] → [Képolvasás beállítások] → [Üzenet szövege beállítások] → [Lábléc automatikus hozzáadása a levél szövegéhez] opciójának kiválasztásával állíthatja be.



Ha állított be alapértelmezett címet a "Beállítások" menü [Rendszerbeállítások] → [Kép Küldési Beállítások] → [Képolvasás beállítások] → [Alapértelmezett cím] → [Alapértelmezett cím beállítása] opcióban, a mód nem módosítható, vagy a rendeltetési hely nem módosítható és nem adható hozzá.
Az internet-fax módra történő váltáshoz érintse meg a [Törlés] gombot az érintőpanelen, majd hajtsa végre a küldési eljárást.

1

Helyezze be az eredetit.

Helyezze az eredetit az automatikus dokumentumadagoló tálcájába vagy a dokumentumüvegre.

[AUTOMATIKUS DOKUMENTUMADAGOLÓ \(1-36. oldal\)](#)

[DOKUMENTUMÜVEG \(1-42. oldal\)](#)



Ne tegyen semmit az eredeti méret érzékelője alá. Ha úgy zárja le az automatikus dokumentumadagolót, hogy alatta van egy tárgy, az megrongálhatja az eredeti méret érzékelőjét, és megakadályozza az eredeti méret helyes felismerését.



- Az A5 (5-1/2" x 8-1/2") méretű eredetiket álló tájolással helyezze be a gépbe (). Ha fekvő () tájolással helyezi be, a gép nem a helyes méretet fogja észlelni. Egy A5R (5-1/2" x 8-1/2"R) méretű eredeti esetében az eredeti méretét kézzel adja meg. [AZ EREDETI LAPOLVASÁSI MÉRET MEGADÁSA PAPIRMÉRETBEN \(6-79. oldal\)](#)
- Elforgatásos küldés
Az A4, B5R és A5R (8-1/2" x 11" és 5-1/2" x 8-1/2"R) méretű eredetiek 90 fokkal elforgatva, így rendre A4R, B5 és A5 (8-1/2" x 11"R és 5-1/2" x 8-1/2") tájolással kerülnek elküldésre. (Az elforgatásos küldés A4R, B5, vagy A5 (8-1/2" x 11"R vagy 5-1/2" x 8-1/2") méretek esetén nem áll rendelkezésre.)
Példa: A4 (8-1/2" x 11") méretű eredeti küldésekor

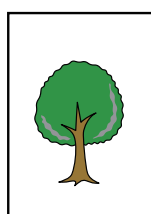

A4 (8-1/2" x 11")

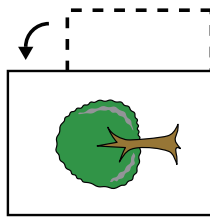

A4R (8-1/2" x 11"R)

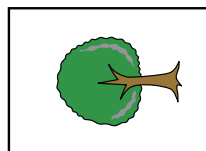

A4R (8-1/2" x 11"R)



2

Koppintson a módjelző képernyőre, hogy az internet-fax mód kezdőképernyőjére váltson.

[A HÁLÓZATI LAPOLVASÓ MÓD KIVÁLASZTÁSA \(6-9. oldal\)](#)

3

Adja meg a rendeltetési helyet.

[RENDELTETÉSI HELY VISSZAKERESÉSE A CÍMTÁRBÓL \(6-35. oldal\)](#)

[A KIVÁLASZTOTT RENDELTETÉSI HELYEK LISTÁJÁNAK MEGTEKINTÉSE \(6-38. oldal\)](#)

[KERESÉSI SZÁM HASZNÁLATA A RENDELTETÉSI HELY VISSZAKERESÉSÉHEZ \(6-40. oldal\)](#)

[CÍM MEGADÁSA MANUÁLISAN \(6-41. oldal\)](#)

[HÁLÓZATI MAPPA MEGADÁSA \(6-42. oldal\)](#)

[RENDELTETÉSI HELY VISSZAKERESÉSE A GLOBÁLIS CÍMTÁRBÓL \(6-44. oldal\)](#)

[RENDELTETÉSI HELY VISSZAKERESÉSE A MOBIL CÍMTÁRBÓL \(6-46. oldal\)](#)

[ÚJRAKÜLDÉS A KÜLDÉSI NAPLÓ ALAPJÁN \(6-48. oldal\)](#)

Az  ikon megjelenik a gyorsgombban, amelyben az Internet fax címek tárolva vannak.



A [Tárgy], [Fájlnev] vagy [Fő szöveg] módosításához, érintse meg az [Egyéb] gombot és a [Küldési Beáll.] gombot.
[TÁRGY, FÁJLNEV ÉS SZÖVEGTÖRZS MÓDOSÍTÁSA INTERNET FAX KÜLDÉSEKOR \(6-64. oldal\)](#)

4

Koppintson a [Eredeti] gombra.



- Állítsa be a színsűrűséget, a felbontást és a formátumot a "Beállítások (rendszergazda)" menü [Rendszerbeállítások] → [Kép Küldési Beállítások] → [Internet fax beállítások] → [Szerver beállítások] → [Alapértelmezett Beállítások] pontjában.
- Az [Egyéb] gombra koppintva különböző funkciókat módosíthat, például két eredeti oldal közös küldése egy oldalként, vagy különböző méretű eredeti küldése.

5



Koppintson a megfelelő tájolás gombjára.

Ha végzett a beállításokkal, akkor koppintson a  gombra.



6

Az eredeti beolvasásának megkezdéséhez kattintson a [Start] gombra.

- Ha az eredetit a dokumentumüvegre tette, az érintőpanelen megjelenik az [Olvasás Vége] gomb.
Ha az eredeti csak egy oldalas, ugorjon a 8. lépéshez. Több oldal beolvasásához folytassa a következő lépéssel.
- Ha az eredetit a dokumentumadagoló fiókba tette, egy hangjelzést fog hallani, ha a beolvasás befejeződött, és a küldés megtörténik.



Kép küldése előtt az [Előnézet] gomb segítségével ellenőrizze a kép előnézetét. További információk: "[A KÜLDENI KÍVÁNT KÉP ELLENŐRZÉSE \(6-103. oldal\)](#)".

7

Ha az eredetit a dokumentumüvegre helyezte, cserélje ki a következő eredetire, majd kattintson a [Start] gombra.

Ismételje ezt a műveletet, amíg minden eredetit be nem olvasott.

8

Kattintson a [Olvasás Vége] gombra.

Egy hangjelzést fog hallani, ami azt jelzi, hogy a művelet befejeződött.
Nyissa fel az automatikus dokumentumadagolót, és vegye ki az eredetit.



- Ha a megerősítési képernyő megjelenése után egy percig semmilyen műveletvégzés nincs, a lapolvasás automatikusan befejeződik, és a küldést a gép késlelteti.
- Kattintson a [Beáll.módosít] gombra, ha minden egyes beolvasott oldal megvilágítását, felbontását, lapolvasási méretét és küldési méretét módosítani szeretné.
Ha azonban az Egyéb funkciókban a "Többképes" vagy "Kártyakép" lehetőséget választja ki, páros számú eredeti oldal beolvasásakor csak a megvilágítást módosítsa.



TÁRGY, FÁJLNÉV ÉS SZÖVEGTÖRZS MÓDOSÍTÁSA INTERNET FAX KÜLDÉSEKOR

Internet fax küldés végrehajtásakor a tárgy, fájlnev és szövegtörzs módosítható. Szükség esetén közvetlenül adja meg a szöveget. Konfiguráljon fájlnevet és más beállításokat az Internet faxhoz az egyéb funkciók küldési beállításainak a segítségével.



- Ha a tárgy és fájlnev nem módosul, a web-felületű Beállítás mód beállításait használja a gép.
- A tárgy, a fájlnev és a szövegtörzs esetében szóba jöhető elemek konfigurálásához a "Beállítások (rendszergazda)" menüben kattintson az [Rendszerbeállítások] → [Kép Küldési Beállítások] → [Képolvasás beállítások] pontra.
- A karakterek bevitelét a "Berendezés működtetése" rész "[KARAKTERBEVITEL \(2-74. oldal\)](#)" fejezete ismerteti.

1

Koppintson a módjelző képernyőre, hogy az internet-fax mód kezdőképernyőjére váltson.

[A HÁLÓZATI LAPOLVASÓ MÓD KIVÁLASZTÁSA \(6-9. oldal\)](#)

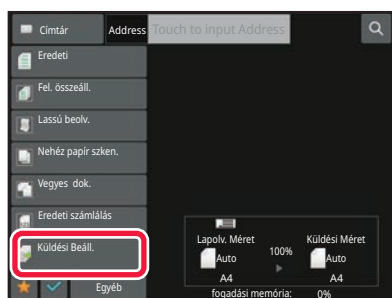
2

Koppintson a [Küldési Beáll.] gombra.

3

A tárgy módosításához koppintson a [Tárgy] adatbeviteli mezőre.



4

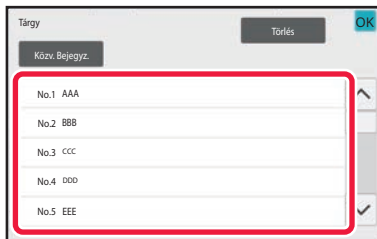

Koppintson egy előre beállított szöveg gombra.

**A kiválasztott tárgy törléséhez:**

Koppintson a [Törlés] gombra.



Ha szeretné közvetlenül beírni a szöveget, a szoftveres billentyűzet megnyitásához koppintson a [Közz. Bejegyz.] gombra. Írja be a tárgyat, majd koppintson az [OK] gombra.

5

A fájlnev módosításához koppintson a [Fájlnev] adatbeviteli mezőre.

6

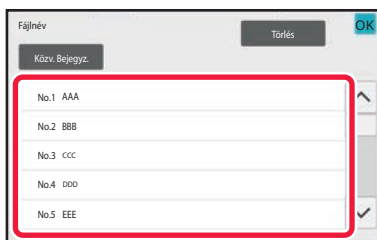

Koppintson egy előre beállított szöveg gombra.

Ha végzett a beállításokkal, akkor koppintson a **OK** gombra.



- A fájlnev számára előre beállított szöveg tárolásához válassza ki a [Rendszerbeállítások] lehetőséget a "Beállítások" → [Kép Küldési Beállítások] → [Képolvasás beállítások] → [Fájlnev beállítások] pontban.
- Ha szeretné közvetlenül beírni a szöveget, a szoftveres billentyűzet megnyitásához koppintson a [Közz. Bejegyz.] gombra. Írja be a fájlnevet, majd koppintson az [OK] gombra.

**A fájlnev kiválasztás törléséhez:**

Koppintson a [Törlés] gombra.



7

A szövegtörzs módosításához kattintson a [Fő szöveg] adatbeviteli mezőre.

8

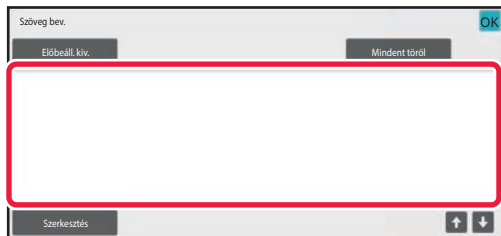

Írja be a szövegtörzset.

Ha végzett a beállításokkal, akkor kattintson a **OK** gombra.

- A (webes felületű) Beállítás módban korábban tárolt előre beállított szöveg kiválasztásához kattintson az [Előbeáll. kiv.] gombra.
- A szövegtörzs közvetlen beírásához kattintson a [Szerkesztés] gombra.



A bevitt szöveg törléséhez:

Kattintson a [Mindent töröl] gombra. Ha erre a billentyűre kattint, nem csak a kiválasztott sort, hanem az üzenet teljes szövegét is azonnal törli.



- Legfeljebb 1800 karaktert írjon be. (A sortörés egy karakternek számít.)
Ha sor alapján szeretne választani, használja a **↑ ↓** gombot.
- A kiválasztott sor szerkesztéséhez kattintson a [Szerkesztés] gombra. A kiválasztott beírt szöveggel megjelenik a szoftveres billentyűzet.



AZONOS KÉP KÜLDÉSE TÖBB RENDELTETÉSI HELYRE (KÖRFAX KÜLDÉS)

Azonos kép küldése több beolvasási, internet-fax és fax módú rendeltetési helyre egyetlen műveletben.

Egy művelettel akár 500 rendeltetési helyre küldhet adatokat, beleértve a késleltetett küldési feladatokat is. (Ha például már 450 rendeltetési helyre késleltet körfax (szórás) küldési feladatot, még 50 rendeltetési helyre küldhet körfaxot.)

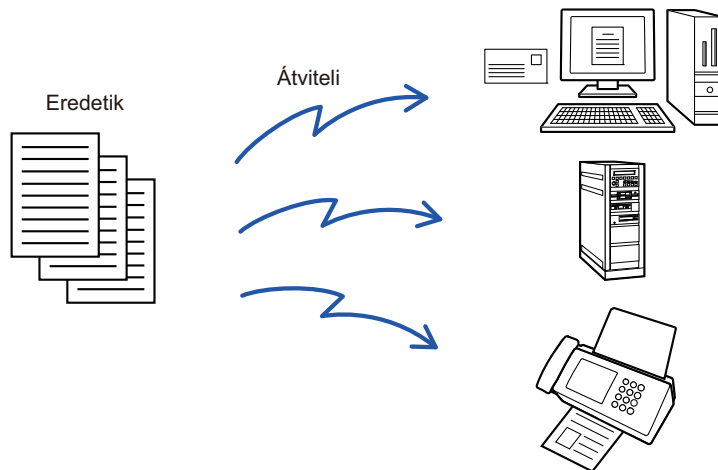

Egyszerűbb névjegyként vagy csoportként eltárolni azokat a rendeltetési helyeket, ahová gyakran küld körfaxot.

Egy névjegyben legfeljebb 500 rendeltetési helyet lehet tárolni.

Körfax küldésénél több faxszám visszakereséséhez egyszerűen koppintson a névjegy vagy a csoport gombjára.

Gyorsgombbal is elküldheti a faxokat, ha a címek felvételénél a [Beállítás alapértelmezett használatként]

jelölőnégyzetet állapotba állítja. Ha átmenetileg el szeretne távolítani egy rendeltetési helyet a tárolt címek közül, nyissa meg a részletek megerősítése képernyőt és távolítsa el a rendeltetési helyet.

[ÚJRAKÜLDÉS A KÜLDÉSI NAPLÓ ALAPJÁN \(6-48. oldal\)](#)



- Ha a "Beállítások (rendszergazda)" -[Rendszerbeállítások] → [Kép Küldési Beállítások] → [Közös beállítások] → [Feltétel Beállítások] → [Címjegyzék alapért. választás] → [Címek alkalmazása csak küldési módokhoz] értéke (gyári alapértelmezett beállítás), a kép csak azokra a címekre lesz elküldve, amelyek a [Beállítás alapért. használatként] beállítással voltak beállítva az aktuálisan kiválasztott módban. Ha a jelölést eltávolítja, a kép más módok címeire is elküldhetővé válik.
- Ha körfax küldésekor Internet Fax címekre is küld, a rendszer a dokumentumot fekete-fehérben küldi el minden címre.
- Ha körfax módban Internet Fax címeket is használ, a rendszer átalakítja a képadatokat és képadatként kerül elküldésre az Internet Fax rendeltetési helyre.
A rendszer a színesen beolvasott adatokat is Internet Fax esetén alkalmazott fekete-fehér bináris adattá alakítja át és úgy küldi el a címekre, mint például az e-mail címekre.
- Ha ugyanazt a képet normál módban faxként szeretné minden rendeltetési helyre elküldeni, érintse meg az [Azonos kép küldése Fax címként] gombot a kezelőpanelen. Ez nem választható ki, ha Internet Fax szerepel a rendeltetési helyek között.
- Amikor Lapolvasás e-mailbe és Internet Fax címek szerepelnek rendeltetési helyként, a Lapolvasás e-mailbe és az Internet Fax küldési szélessége azonos lesz, a fax küldési szélességével.
- Átvitel nem lehetséges egyszerre a közvetlen SMTP-címekre és a többi címtípusra.



Sor kerül a küldésre, a Lapolvasás FTP-re és Lapolvasás hálózati mappába címeket tartalmazó hiperhivatkozások figyelmen kívül hagyásával.



Rendeltetési helyek névjegyekbe vagy csoportokba történő felvételéhez:

A címtár képernyőn kattintson a műveleti panel [Új Hozzáadása] gombjára, vagy a főablakban kattintson a [Cím Meghatározás] ikonra.

További információk: "[CÍMEK MENTÉSE KÖZVETLEN BEVITELLEL \(6-19. oldal\)](#)", "[CÍMEK MENTÉSE KÖZVETLEN BEVITELLEL \(6-19. oldal\)](#)", "[ÚJRAKÜLDÉS A KÜLDÉSI NAPLÓ ALAPJÁN \(6-48. oldal\)](#)", "[CSOPORTOK TÁROLÁSA \(6-25. oldal\)](#)".



1

Helyezze be az eredetit.

Helyezze az eredetit az automatikus dokumentumadagoló tálcájába vagy a dokumentumüvegre.

[AUTOMATIKUS DOKUMENTUMADAGOLÓ \(1-36. oldal\)](#)

[DOKUMENTUMÜVEG \(1-42. oldal\)](#)

2

Adja meg az összes rendeltetési helyet.

[RENDELTEZÉSI HELY VISSZAKERESÉSE A CÍMTÁRBÓL \(6-35. oldal\)](#)

[A KIVÁLASZTOTT RENDELTEZÉSI HELYEK LISTÁJÁNAK MEGTEKINTÉSE \(6-38. oldal\)](#)

[KERESÉSI SZÁM HASZNÁLATA A RENDELTEZÉSI HELY VISSZAKERESÉSÉHEZ \(6-40. oldal\)](#)

[CÍM MEGADÁSA MANUÁLISAN \(6-41. oldal\)](#)

[HÁLÓZATI MAPPA MEGADÁSA \(6-42. oldal\)](#)

[RENDELTEZÉSI HELY VISSZAKERESÉSE A GLOBÁLIS CÍMTÁRBÓL \(6-44. oldal\)](#)

[RENDELTEZÉSI HELY VISSZAKERESÉSE A MOBIL CÍMTÁRBÓL \(6-46. oldal\)](#)

[ÚJRAKÜLDÉS A KÜLDÉSI NAPLÓ ALAPJÁN \(6-48. oldal\)](#)



- A Körfax küldéshez nem használható gyorsgombok ki vannak szűrítve, hogy ne lehessen őket kiválasztani.
- Ha egy Beolvasás FTP-re vagy Hálózati mappa cím van megadva egy körfax küldésben, a hiperlink e-mail küldés nem történik meg.



- Ha a "Beállítások (rendszergazda)" menüben a [Rendszerbeállítások] → [Kép Küldési Beállítások] → [Közös beállítások] → [Feltétel Beállítások] → [A következő cím kiválasztása előtt mindenképpen nyomja meg a Következő cím gombot ([+)].] engedélyezve van, a következő cím megadása előtt koppintson a  gombra.
- Ha ugyanazt a képet (Mono2) normál módban szeretné faxcímként minden rendeltetési helyre elküldeni, a kezelőpanelen koppintson az [Azonos kép küldése Fax címként] gombra.

3

A műveleti panelen koppintson az [Cím áttekintés] gombra.



4

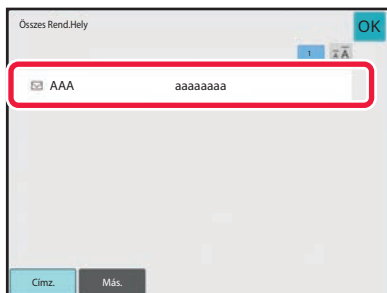

Ellenőrizze a rendeltetési helyet.



- **Egy megadott rendeltetési hely törléséhez:**

Érintse meg a törölni kívánt rendeltetési helyhez tartozó gombot.

- **A küldési típus (Címzett/Másolat/Titkos másolat) váltásához:**

Koppintson a módosítani kívánt címre, majd a [Módosítás Címzettre], [Módosítás Másolatra] vagy [Módosít Titkos másolatra] gombra a kezelőpanelen.

5

Az eredeti beolvasásának megkezdéséhez koppintson a [F/F Start] vagy [Szín Start] gombra (normál módban [Start] gomb).

- Ha az eredeti oldalakat a dokumentumadagoló tálcába helyezte, a gép minden oldalt beolvas.

A beolvasás és küldés végén hangjelzést fog hallani.

- Ha az eredetit a dokumentumüvegre helyezte, az oldalakat egyenként olvassa be.

Amikor a beolvasás befejeződik, helyezze be a következő eredetit, és nyomja meg a [F/F Start] vagy [Szín Start] gombot (normál módban [Start] gomb). Ismételje ezt a műveletet, amíg a gép az összes oldalt be nem olvasta, majd érintse meg az [Olvasás Vége] gombot.

A küldés végén hangjelzést fog hallani.



Kép küldése előtt az [Előnézet] gomb segítségével ellenőrizze a kép előnézetét. További információk: "[A KÜLDENI KÍVÁNT KÉP ELLENŐRZÉSE \(6-103. oldal\)](#)".



BEÁLLÍTÁSI MÓDOK ARRRA AZ ESETRE, HA TÖBBFÉLE CÍM VAN MEGADVA KÖRFAX KÜLDÉSÉHEZ

Ez a szakasz azokat a beállításokat mutatja be, amelyekre ügyelnie kell, ha többféle címet ad meg körfax küldéséhez. Ha a körfax küldésekor egyes címtípusok (pl. beolvasás módú és internet-fax módú rendeltetési helyek) vannak megadva, a beállítások minden címre engedélyezve lesznek függetlenül attól, hogy melyik mód képernyőjén adta meg azokat. Tartsa észben a következő kivételeket:

Internet Fax címek nem szerepelnek rendeltetési helyként

Fájlformátum (fájltömörítési mód)	A "Beállítások (rendszergazda)" [Rendszerbeállítások] → [Kép Küldési Beállítások] → [Képolvasás beállítások] → [Feltétel Beállítások] → [Tömörítési mód szórásnál] menüpontjában megadott tömörítési módot alkalmazza minden rendeltetési helyre.
Színes mód	Ha a szín üzemmód beállítása beolvasási üzemmódban [Színes], a rendszer a képet Mono2 módban küldi a fax címekre és színes módban a beolvasási címekre. Ha a képet Mono2 módban kívánja elküldeni az összes címre, normál módban érintse meg az [Azonos kép küldése Fax címként] gombot a kezelőpanelen.
Eredeti számláló	Egy olyan mód címe, amelyben az eredeti oldalak száma meg van adva, ha létezik, engedélyezett.
Lapolvasási fájl méret	Ha a körfax címzettjei között szerepel olyan rendeltetési hely, amelyre az [Küldött adatok maximális mérete (e-mail)] vagy [Küldött adatok maximális mérete (FTP/asztali/hálózati mappa)] használatával csatolási méretkorlátozás lett beállítva (a "Beállítások (rendszergazda)" menüben válassza ki a [Rendszerbeállítások] → [Kép Küldési Beállítások] → [Képolvasás beállítások] → [Feltétel Beállítások] opciót), a korlátozás azokra a rendeltetési helyekre is vonatkozni fog, amelyekhez nem lett korlát beállítva.
Többképes	Ez a mód csak a fax esetében érhető el. Egy a megfelelő funkcióval rendelkező módhoz kapcsolódik.
Színkihagyás	Ez a mód a Lapolvasó és az Adatbevitel esetében érhető el. Egy a megfelelő funkcióval rendelkező módhoz kapcsolódik.
RGB	Ez a mód Lapolvasó, Hálózati mappa és FTP/Asztal esetén érhető el. Egy a megfelelő funkcióval rendelkező módhoz kapcsolódik.



Internet Fax címek szerepelnek rendeltetési helyként

Ha Internet Fax címek szerepelnek rendeltetési helyként, az alábbi korlátozások érvényesek.

Színes mód	Rögzített fekete és fehér bináris.
Fájlformátum (fájltömörítési mód)	Rögzített TIFF.
Eredeti	Az összes cím esetén a küldött kép szélessége azonos az Internet Fax képszélességgel.
Háttér beállítás	Nem állítható be.
Üres oldal átugrás	
Színkihagyás	
Kontraszt	
Élesség	
RGB	
Aláírás	
Titkosítás	
Többszörös szegélyvágás	
Névjegykártya beolvasása	
Képkivágás	



Átvitel nem lehetséges egyszerre a közvetlen SMTP-címekre és a többi címtípusra.



ÚJRAKÜLDÉS A SIKERTELEN KÖRFAX KÜLDÉS RENDELTETÉSI HELYEKRE

Egy befejezett Körfax küldés eredménye ellenőrizhető a feladatállapot képernyőn. Ha a küldés bármelyik rendeltetési helyre sikertelen, küldje újra a képet azokra a rendeltetési helyekre.

1

Koppintson a feladat állapotkijelzőre.

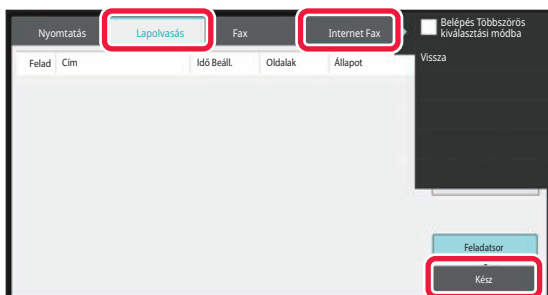
2

Koppintson a [Lapolvasás] vagy az [Internet Fax] gombra, majd a [Kész] gombra.

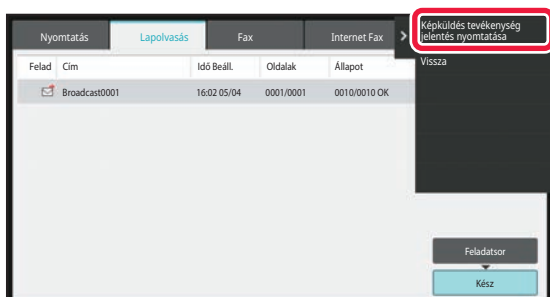

Ha a körfax küldésben különböző módok rendeltetési helyei szerepelnek, minden módban ugyanaz a körfax küldés gomb jelenik meg.

3

A befejezett körfax küldés gombjára koppintást követően a kezelőpanelen koppintson [A kiválasztott feladat részleteinek ellenőrzése] gombra.



4

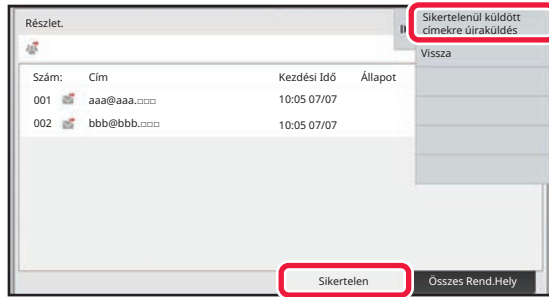

A **[Sikertelen]** fülre kattintást követően a kép ismételt elküldéséhez kattintson az **[Sikertelenül küldött címekre újraküldés]** gombra a műveleti panelen.



Az **[Sikertelenül küldött címekre újraküldés]** gombra kattintás után végrehajtandó lépések attól függően változnak, hogy a dokumentumtárolás funkciót éppen használja-e.

- **A dokumentumtárolás használatával:**

Visszatér a dokumentum tárolás képernyőre, amely kiírja a sikertelen rendeltetési helyeket.

Hajtsa végre a dokumentumtárolás újraküldési műveletsorát. (Nem kell az eredetit újból beolvasnia.)

- **A dokumentumtárolás nélkül:**

Visszatér az alapképernyőre, amely kiírja a sikertelen rendeltetési helyeket. Helyezze be az eredetit, majd hajtsa végre a körfax küldés lépéseit.



INTERNET-FAX KÜLDÉSE SZÁMÍTÓGÉPRŐL (PC-I-FAX)

Egy számítógépes fájl elküldhető a gépen keresztül faxként (PC-i-fax funkció).

Faxok küldhetők a PC-i-fax funkció használatával ugyanúgy, ahogy a dokumentumok nyomtatódnak. Válassza ki a PC-Fax illesztőprogramot a számítógép nyomtató-illesztőprogramjaként, majd válassza ki a nyomtatási parancsot a szoftveralkalmazásban. A gép létrehozza a küldendő képadatokat, és Internet faxként elküldi őket.

A "Log Viewer" alkalmazás segítségével a Log Viewer alkalmazásban látható küldési naplóval küldhetők Internet-faxok.

A funkció használatának műveletsoráról a PC-Fax illesztőprogram súgójában olvashat.

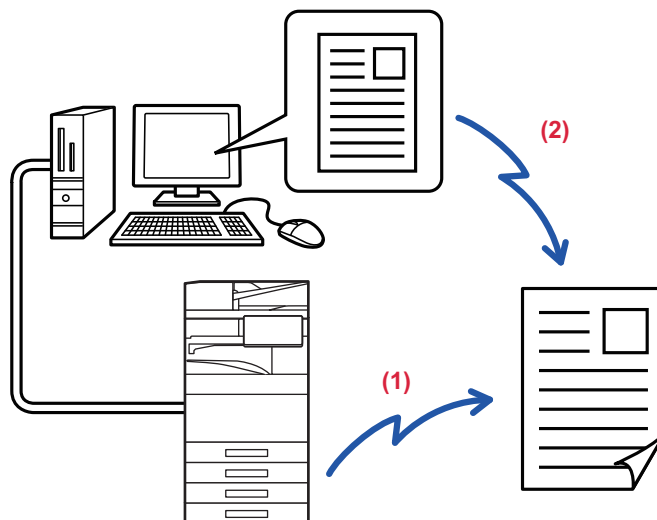

(1) PC-i-Fax küldés

(2) Log Viewer Faxok újraküldése a küldési napló segítségével



- Egy Internet fax küldéséhez a PC-I-Fax funkció használatával a PC-Fax illesztő programot telepíteni, majd frissíteni kell az Internet fax bővítő készlethez tartozó CD-ROM segítségével. További információkért olvassa el a Szoftvertelepítési útmutatót.
- Ez a funkció csak Windows rendszerű számítógépen használható.



Ez a funkció küldésnél elérhető. A gépre érkezett Internet faxok nem fogadhatók a géphez csatlakoztatott számítógépen.



KÉPBEÁLLÍTÁSOK

EGY EREDETI MINDKÉT OLDALÁNAK AUTOMATIKUS BEOLVASÁSA (KÉTOLDALAS EREDETI)

Az automata dokumentumadagoló az eredeti mindkét oldalát automatikusan beolvasása.

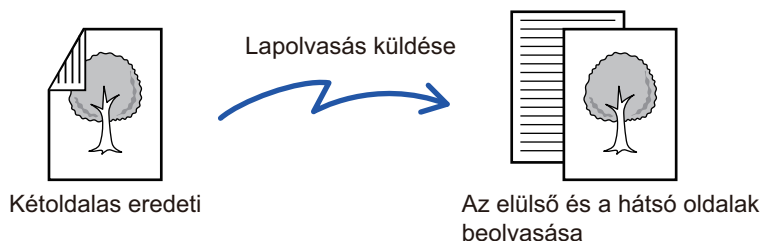

Az átvitel befejezésekor a kétoldalas beolvasás beállításai törlődnek.



- Nem használhat kétoldalas beolvasást, ha az eredeti Hosszú méretre van állítva.
- BP-60C31/BP-60C36/BP-60C45/BP-50C26/BP-50C31/BP-50C36/BP-50C45 esetében a kétoldalas lapolvasás nem lehetséges változó szélességű eredeti dokumentumok beolvasásánál.
- 2-oldalas beolvasás nem lehetséges, ha a "Beállítások (rendszergazda)" menüben a [Rendszer beállítások] → [Közös beállítások] → [Eszköz Meghatározása] → [Feltétel Beállítások] vagy [Beállítások engedélyezése /tiltása] → [Eredeti adagoló letiltása] engedélyezve van.

1

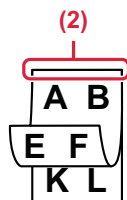
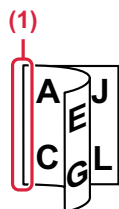

Az [Eredeti] gombra koppintás után koppintson a [Könyv] gombra vagy a [Jegyzetömb] gombra.

A bal oldali ábrát követve ellenőrizze a hajtási szélt, majd válassza ki a gombot, amelyre koppintani szeretne.

- (1) Könyv
- (2) Jegyzetömb



Normál módban koppintson a [2-oldalas jegyzetömb] vagy a [2-oldalas könyv] gombra.



2

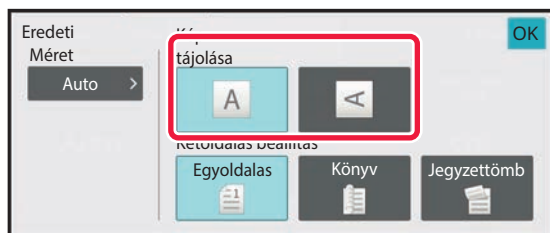

Érintse meg az elhelyezett eredeti tájolásának megfelelő [Kép tájolása] gombot.

Ha ez a beállítás helytelen, megtörténhet, hogy nem megfelelő képet fog elküldeni.

Ha végzett a beállításokkal, akkor kattintson a **OK** gombra.



A kétoldalas lapolvasás törléséhez:

Kattintson a [Egyoldalas] gombra.

Normál módban kattintson a megjelenített [2-oldalas jegyzetömb] gombra, vagy [2-oldalas könyv] gombra, majd törölje a kijelzöt.



LAPOLVASÁSI MÉRET ÉS KÜLDÉSI MÉRET (NAGYÍTÁS/KICSINYÍTÉS)

Az készülék annak elhelyezésekor automatikusan felismeri az eredeti méretét.

Normál módban a behelyezett eredeti mérete "Lapolv. Méret", a küldendő méret pedig "Küldési Méret" formában jelenik meg.

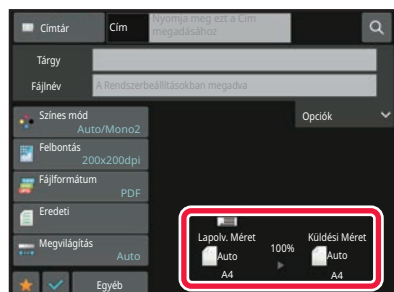

A fenti képernyőn a lapolvasási méret (a behelyezett eredeti mérete) A4 (8-1/2" x 11"), a küldési méret pedig automatikus. Ha például a lapolvasási méret A4 (8-1/2" x 11"), a küldési méret pedig B5 (5-1/2" x 8-1/2"), a képet a gép elküldés előtt lekicsinyíti.

Lapolvasási méret

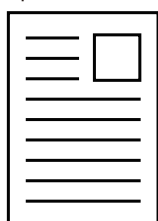

A4 (8-1/2" x 11")

A Küldési méret""
mérete B5 (5- 1/2" x
8- 1/2")

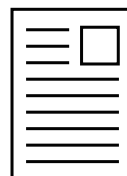

A gép a képet B5 (5- 1/2" x 8- 1/2")
méretre csökkenti küldés előtt



- A gép csak a szabványos méreteket képes automatikusan felismerni.

[A BEHELYEZETT EREDETI MÉRETE \(6-13. oldal\)](#)

- Ha az eredeti inch vagy nem szabványos méretű, vagy a felismert méret nem megfelelő, kézzel adja meg az eredeti lapolvasási méretét.

[AZ EREDETI LAPOLVASÁSI MÉRET MEGADÁSA PAPÍRMÉRETBEN \(6-79. oldal\)](#)

[AZ EREDETI LAPOLVASÁSI MÉRET MEGADÁSA SZÁMÉRTÉKKEL \(6-81. oldal\)](#)



AZ EREDETI LAPOLVASÁSI MÉRET MEGADÁSA PAPIRMÉRETBEN

Ha az eredeti nem szabványos méretű vagy nem megfelelően lett felismerve, kézzel adja meg az eredeti méretét.



Ha [Hosszú Mér.] lett kiválasztva, a kétoldalas lapolvasás beállítását és a küldés méretét nem lehet módosítani. A gép a képet csak Mono2 módban küldi el.

Egyszerű módban

1

Koppintson az [Eredeti] gombra.

2

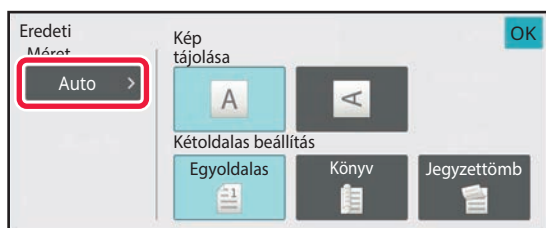

Koppintson az [Auto] gombra.

3

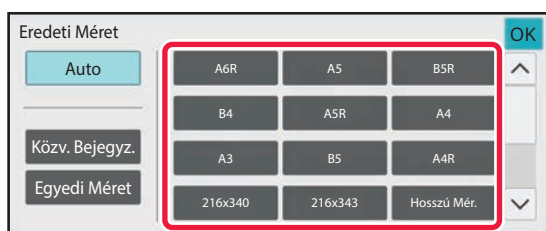

Koppintson a kívánt eredeti méretre.

Ha végzett a beállításokkal, akkor koppintson a **OK** gombra.



Ha hosszú eredetit küld, a beállítást normál módban végezze el.



Normál módban

1

Koppintson a [Részletes] gombra, hogy normál módra váltson.[EGYSZERŰ MÓD \(6-7. oldal\)](#)

2

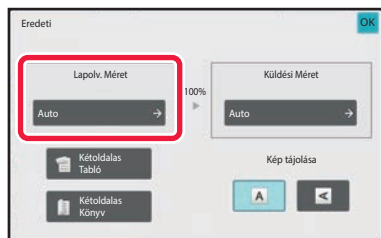
**Az [Eredeti] gomb megnyomása után érintse meg a [Lapolv. Méret] gombot.**

3

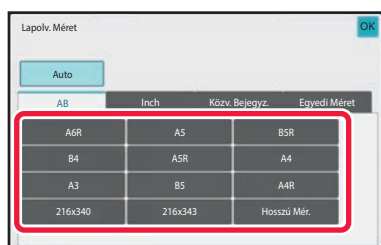
**Nyomja meg a megfelelő eredeti méret gombot.**Ha végzett a beállításokkal, akkor koppintson a **OK** gombra.

Ha hosszú eredetit küld, nyomja meg a [Hosszú Mér.] gombot.

Hosszú eredetik beolvasásakor használja az automatikus dokumentumadagolót. A maximális beolvasható szélesség 1000 mm (39-3/8") (a maximális magasság 297 mm (11-5/8")).

[TOVÁBBÍTHATÓ EREDETI MÉRETEK \(6-13. oldal\)](#)



AZ EREDETI LAPOLVASÁSI MÉRET MEGADÁSA SZÁMÉRTÉKKEL

Nem szabványos méretű eredetik – például kártya vagy képeslap – beolvasásakor számértékekkel adja meg az eredeti méretét az eredeti behelyezése után.

A szélesség 1" – 17" (25 mm – 432 mm), a magasság pedig 1" – 11-5/8" (25 mm – 297 mm) között változhat.



Ha a lapolvasási méretet számértékekkel adja meg, a küldési méret nem adható meg.

Egyszerű módon

1

Koppintson az [Eredeti] gombra.

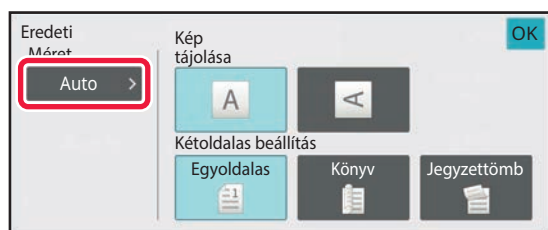
2

Az [Eredeti] gomb megnyomása után érintse meg a [Lapolv. Méret] gombot.

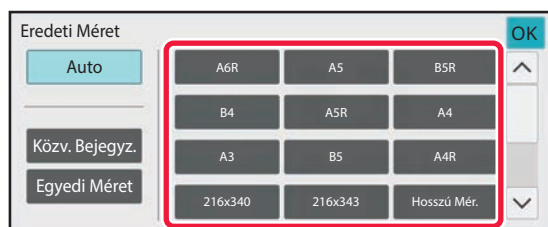
3

Koppintson a [Közvetlen bevétel] gombra.

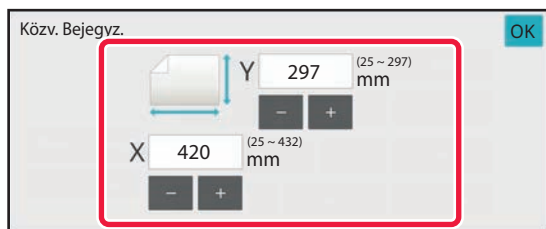

4

**Adja meg az eredeti méretét.**

- Érintse meg a szélesség és a magasság méretének megfelelő területet, és a számgombokkal adja meg a méreteket.
- A beírt méretet kényelmesen változtathatja a (- +) segítségével.

5

Koppintson kétszer: [OK].

Az alapképernyőn ellenőrizze, hogy a megadott méret jelenik-e meg az [Eredeti] gombon.

**A megadott méret beállítások törléséhez:**

Koppintson a [Auto] gombra.



Normál módban

1

Koppintson a [Részletes] gombra, hogy normál módra váltson.[EGYSZERŰ MÓD \(6-7. oldal\)](#)

2

Koppintson a [Eredeti] gombra.

3

A "Lapolv. Méret" gomb megnyomása után érintse meg a [Közv. Bejegyz.] gombot.

4

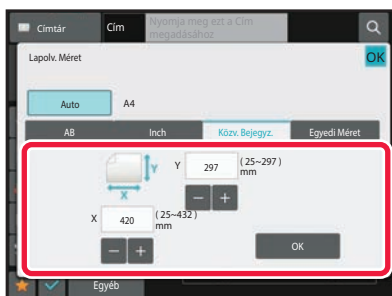
**Adja meg az eredeti méretét.**

- Érintse meg a szélesség és a magasság méretének megfelelő területet, és a számgombokkal adja meg a méreteket.
- A beírt méretet kényelmesen változtathatja a **-** **+** segítségével.

5

Koppintson a [OK] gombra.Ha a beállításokkal végzett, koppintson kétszer ide: **OK**

Az alapképernyőn ellenőrizze, hogy a megadott méret jelenik-e meg az [Eredeti] gombon.

**A megadott méret beállítások törléséhez:**

Koppintson a [Auto] gombra.



A GYAKRAN HASZNÁLT EREDETI MÉRETEK TÁROLÁSA

A gyakran használt, nem szabványos eredeti méreteket eltárolhatja. Ez a rész bemutatja a nem szabványos eredeti méretek tárolását, visszakeresését, módosítását és törlését.



- A tárolt eredeti méretek a tápellátás kikapcsolása esetén is megmaradnak.
- Maximum 12, nem szabványos eredeti méret regisztrálható másolásra, faxolásra és képküldésre.
- A hozzáadott eredeti méretek más módokban is megjelennek.

Eredeti méretek tárolása (Módosít/Törlés)

1

Koppintson a [Részletes] gombra, hogy normál módra váltson.

[EGYSZERŰ MÓD \(6-7. oldal\)](#)

2

Koppintson a [Eredeti] gombra.

3

Koppintson a [Lapolv. Méret] gombra, majd a [Egyedi Méret] gombra.

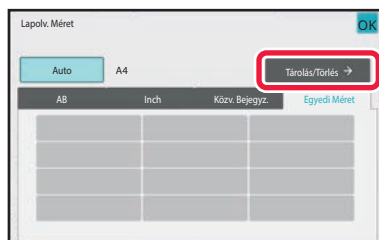
4

Koppintson az [Tárolás/Törlés] gombra.



5

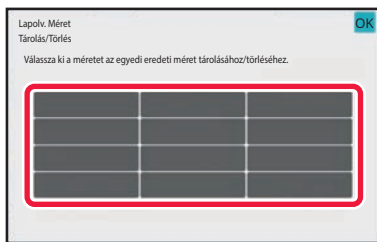

Az egyedi eredeti méret tárolásához koppintson az egyik gombra

().

Érintsen meg egy olyan gombot, amin nem látható méret.



Korábban mentett gomb módosításához vagy törléséhez:

Érintse meg a gombot, melyet módosítani vagy törölni szeretne. A következő képernyő jelenik meg.

- A gomb módosításához érintse meg a [Módosít] gombot, majd folytassa a következő lépéssel.
- A gomb törléséhez érintse meg a [Törlés] gombot. Győződjön meg arról, hogy törölte az eredeti méretet, majd érintse meg a **OK** gombot.

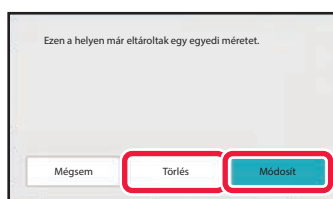

6

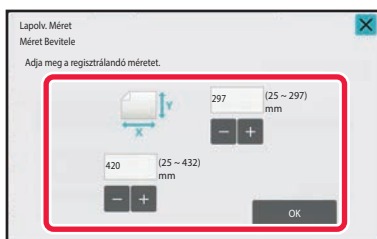

Adja meg az eredeti méretét.

Érintse meg a szélesség és a magasság méretének megfelelő területet, és a számgombokkal adja meg a méreteket.



A beírt méretet kényelmesen változtathatja a  segítségével.

7

Koppintson a [OK] gombra.

Koppintson az **OK** gombra, majd ellenőrizze, hogy az lapolvasási méret képernyőn tárolt méret gombját jól vette-e fel. Az ellenőrzést követően koppintson a **OK** jelre.



A művelet leállítása:

Koppintson a [CA] gombra.



Tárolt eredeti méret előhívása Egyszerű módon

1

Koppintson az [Eredeti] gombra.

2

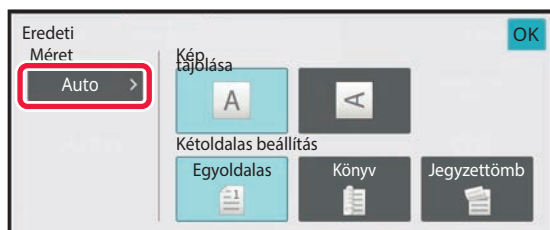

Koppintson az [Auto] gombra.

3

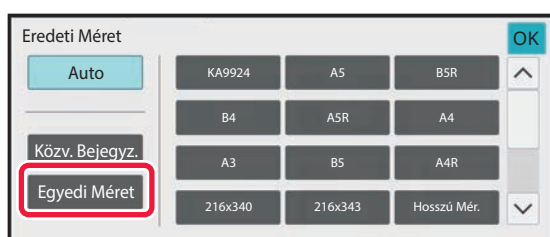

Koppintson az [Egyedi méret] gombra.

4

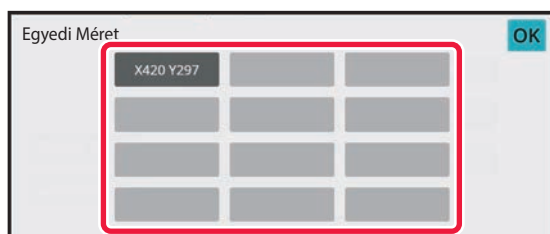

Érintse meg az előhívni kívánt eredeti méret gombját.

Koppintson kétszer: **OK**.

Az alapképernyőn ellenőrizze, hogy a megadott méret jelenik-e meg az [Eredeti] gombon.



A művelet leállítása

Érintse meg a [CA] gombot.



Normál módban

1

Koppintson a [Részletek] gombra, hogy normál módra váltson.[EGYSZERŰ MÓD \(6-7. oldal\)](#)

2

Koppintson az [Eredeti] gombra.

3

Koppintson a [Beolvasási méret] gombra, majd az [Egyedi méret] gombra.

4

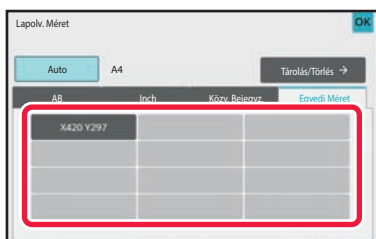
**Érintse meg az előhívni kívánt eredeti méret gombját.**Az eredeti méret gombjának kiválasztása után érintse meg a **OK** gombot.

Győződjön meg arról, hogy a megadott méret megjelenik a lapolvasási méret képernyőn.

**A művelet leállítása**

Érintse meg a [CA] gombot.



A KÉP KÜLDÉSI MÉRETÉNEK MEGADÁSA

A küldési méret papírméretként való megadásához kattintson erre a gombra. Ha a megadott küldési méret nagyobb, mint a lapolvasási méret, a képet a gép felnagyítja. Ha a megadott küldési méret kisebb, mint a lapolvasási méret, a képet a gép lekicsinyíti.



- A küldési méret nem adható meg, ha a [Hosszú Mér.] lett kiválasztva lapolvasási méretként, vagy ha a lapolvasási méret számértékekkel lett megadva.
- A küldési méret nem adható meg, ha internet fax módban a [TIFF-S] formátumot választotta ki. (A küldési méret rögzített A4R (8-1/2" x 11"R).)

1

Kattintson a [Részletes] gombra, hogy normál módra váltson.

[EGYSZERŰ MÓD \(6-7. oldal\)](#)

2

Kattintson a [Eredeti] gombra.

3

Kattintson a [Küldési Méret] gombra.

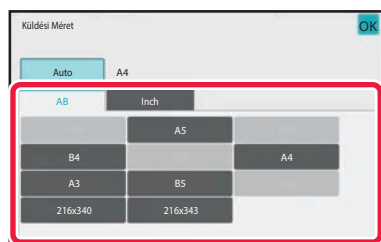
4

Érintse meg a kívánt küldési méret gombját.

Ha végzett a beállításokkal, akkor kattintson a **OK** gombra.



A "Lapolv. Méret" beállításnál megadott papírmérettől függően a "Küldési Méret" esetében előfordulhat, hogy egyes méreteket nem lehet kiválasztani. A "Küldési Méret" esetében elérhetetlen méretek gombjaira nem lehet kattintani.



5

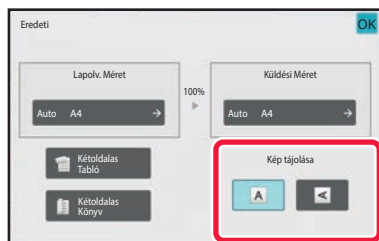

Érintse meg az elhelyezett eredeti tájolásának megfelelő [Kép tájolása] gombot.

Ha ez a beállítás helytelen, megtörténhet, hogy nem megfelelő képet fog elküldeni. Ha végzett a beállításokkal, akkor kattintson a **OK** gombra.



A kép alapértelmezett tájolási beállításának megadásához válassza ki a "Beállítások (rendszergazda)" [Rendszerbeállítások] → [Kép Küldési Beállítások] → [Közös beállítások] → [Feltétel Beállítások] → [Kép tájolása] opciót.



Az eredeti kicsinyítéséhez vagy nagyításához használt arány a "Lapolv. Méret" és a "Küldési Méret" között jelenik meg.



AZ EREDETI KÉPTÍPUS ÉS A MEGVILÁGÍTÁS MÓDOSÍTÁSA

Az optimális lapolvasás érdekében az eredetitől függően kell kiválasztani a megvilágítást és az eredeti képtípust.



- Ha több eredeti oldal beolvasásához a dokumentumüveget használja, minden oldalcserénél módosítsa a megvilágítási beállítást.
- Az Internet Fax üzemmód esetén a kontraszt a rendszerbeállításokban szabályozható.
[Internet Fax beállítások \(9-131. oldal\)](#)



Ha az automatikus dokumentumadagolót használja, a lapolvasás megkezdése után a megvilágítási beállítást már nem módosíthatja. (Ha az Egyéb menüben az "Fel. összeáll." opciót használja, mindig módosítsa a megvilágítást, ha új eredeti sorozatot helyez a gépbe.)

Megvilágítási beállítások

Megvilágítás		Javaslat
Auto		Ez a beállítás automatikusan beállítja a megvilágítást az eredeti világos és sötét részeihez.
Kézi	1-2	Válassza ki ezt a beállítást, ha az eredeti sötét szövegből áll.
	3	Válassza ki ezt a beállítást, ha az eredeti normál (nem sötét és nem világos).
	4-5	Válassza ki ezt a beállítást, ha az eredeti világos szövegből áll.

Az eredeti típusának kiválasztása (lapolvasás mód, adatbevitel mód)

Beállítási elemek		Leírás
Auto		Ez a beállítás automatikusan kiválasztja az eredetinek megfelelő eredeti képtípust.
Kézi	Szöveg/Nyomt. Fotó	Ez a mód biztosítja a legjobb egyensúlyt az olyan eredeti beolvasásához, amely szöveget és nyomtatott fotót is tartalmaz, mint például egy folyóirat vagy katalógus.
	Szöv./Fotó	Ez a mód biztosítja a legjobb egyensúlyt az olyan eredeti beolvasásához, amely szöveget és fotókat is tartalmaz, mint például egy fotó mögé helyezett szöveges dokumentum.
	Szöveg	Használja ezt a módot átlagos szöveg dokumentumokhoz.
	Fotó	Használja ezt a módot fotók beolvasásához.
	Nyomtatott fotó	Ez a mód a legmegfelelőbb nyomtatott fényképek beolvasásához (például fotók egy magazinban vagy katalógusban).
	Térkép	Ez a mód a színárnyalatokat és a finom részleteket tartalmazó térképek másolásához a legjobb.



Lapolvasási vagy adatbeviteli módban

1

Koppintson a [Részletes] gombra, hogy normál módra váltson.

[EGYSZERŰ MÓD \(6-7. oldal\)](#)

2

Koppintson a [Megvilágítás] gombra.

3

Koppintson az eredeti típus alapján beállítani kívánt eredeti típushoz hozzárendelt gombra.

4

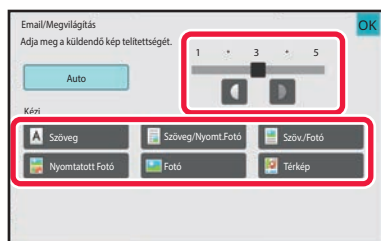

A megvilágítás módosításához koppintson a  jelre.

Ha végzett a beállításokkal, akkor koppintson a  gombra.



Ha az [Auto] van kiválasztva, akkor a megvilágítás módosítása az eredeti képtípust automatikusan [Szöveg/Nyomt.Fotó] módra állítja be.



A FELBONTÁS MÓDOSÍTÁSA

Adja meg a felbontás beállítását.

Hogyan válassza ki a felbontást?

Normál szöveges eredetik esetén a 200 x 200 dpi felbontás megfelelően olvasható képet hoz létre. Fényképek vagy illusztrációk esetén a nagy felbontású beállítás (600 x 600 dpi stb.) éles képet hoz létre. Azonban, egy magas felbontás beállítás nagyobb fájlt eredményez, és ha a fájl túl nagy, a küldés sikertelen lehet. Ebben az esetben csökkentse a beolvasott oldalak számát, vagy más módon csökkentse a fájl méretét.

[A FORMÁTUM MÓDOSÍTÁSA LAPOLVASÁSI VAGY ADATBEVITELI MÓDBAN \(6-93. oldal\)](#)

[FORMÁTUM MÓDOSÍTÁSA INTERNET FAX ÜZEMMÓDBAN \(6-100. oldal\)](#)

[A KÉP KÜLDÉSI MÉRETÉNEK MEGADÁSA \(6-88. oldal\)](#)



Ha az automatikus dokumentumadagolót használja, a felbontási beállítás nem módosítható a lapolvasás megkezdése után. (Ha azonban az Egyéb menüben az "Fel. összeáll." opciót használja, mindig módosítsa a felbontást, ha új eredeti sorozatot helyez a gépbe.)



- Ha a dokumentumüveget használja több eredeti oldal beolvasásához, a felbontás beállítását minden alkalommal módosítsa, amikor lapot cserél.
- Az Internet Fax üzemmód esetén a felbontás a rendszerbeállításokban szabályozható.
[Internet Fax beállítások \(9-131. oldal\)](#)

1

Koppintson a [Részletes] gombra, hogy normál módra váltson.

[EGYSZERŰ MÓD \(6-7. oldal\)](#)

2

Koppintson a [Felbontás] gombra.

3

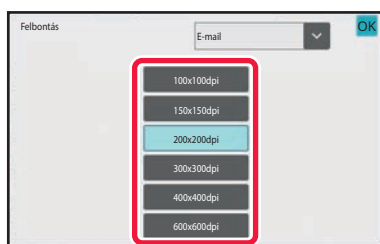

Érintse meg a kívánt felbontás gombját.

Ha végzett a beállításokkal, akkor koppintson a **OK** gombra.



- Ez nem választható ki, ha Internet Fax szerepel a rendeltetési helyek között.
- Több eltérő módú rendeltetési hely esetén a  megérintésével válthat módot és állíthatja be az egyes módokhoz tartozó felbontást.
Azonban az FTP/Asztal és Hálózati mappa esetében ugyanaz a mód van beállítva.
- Ha a [Fájlformátum] pontban a fájlformátum beállítása [Kompakt PDF], akkor a rendszerbeállításokban a felbontás "Kompakt PDF felbontás beállítása" értékre lesz állítva.



A FORMÁTUM MÓDOSÍTÁSA LAPOLVASÁSI VAGY ADATBEVITELI MÓDBAN

Módosítsa küldéskor az elküldeni kívánt, beolvasott kép fájlformátumát (fájl típus és tömörítési mód/tömörítési arány). Továbbá, ha a beolvasott eredetiket külön fájlokra bontja, módosíthatja, hogy egy-egy fájl hány oldalt tartalmazzon.



Az [F/F] mód fájl típusa és a [Színes/szürkeárnyalatos] mód fájl típusa kapcsolatban áll egymással. A fájl típust nem lehet külön az egyikre így, a másikra meg úgy beállítani.

(Ha a [JPEG] módhoz [Színes/szürkeárnyalatos] formátumot választ, az [TIFF] módhoz a gép automatikusan a [F/F] formátumot választja ki.)

Fájlformátum párosítások

[Színes/szürkeárnyalatos] lap	[F/F] lap
PDF*1	PDF*1
Kompakt PDF*1, 2	PDF*1
Kompakt PDF (Ultrafinom)*1, 2	PDF*1
PDF/A-1a*1, 5	PDF/A-1a*1, 5
PDF/A-1b*1, 5	PDF/A-1b*1, 5
PDF/A*1, 6	PDF/A*1, 6
Kompakt PDF/A-1a*1, 7	PDF/A-1a*1, 7
Kompakt PDF/A-1b*1, 7	PDF/A-1b*1, 7
Kompakt PDF/A	PDF/A*1, 3
Kompakt PDF/A-1a (Ultrafinom)*1, 7	PDF/A-1a*1, 7
Kompakt PDF/A-1b (Ultrafinom)*1, 7	PDF/A-1b*1, 7
Kompakt PDF/A (Ultrafinom)*1, 3, 4	PDF/A*1, 3
Titkosított PDF*1	Titkosított PDF*1
Titkosított/kompakt PDF*1, 2	Titkosított PDF*1
Titkosított/kompakt PDF (Ultrafinom)*1, 2	Titkosított PDF*1
TIFF	TIFF
JPEG	TIFF
XPS	XPS
TXT(UTF-8)*5	TXT(UTF-8)*5
RTF*5	RTF*5
DOCX*5	DOCX*5
XLSX*5	XLSX*5
PPTX*5	PPTX*5

* 1 Ha a fájlformátumként PDF (beleértve a titkosított és a nagy tömörítésű) van kiválasztva, a Flate Compression tömörítési módszerrel csökkenthető a fájl méret.

* 2 BP-55C26/BP-50C26/BP-50C31/BP-50C36/BP-50C45/BP-50C55/BP-50C65 esetében ez csak a Bővített tömörítési készlet telepítése esetén jelenik meg.

* 3 Csak BP-55C26/BP-50C26/BP-50C31/BP-50C36/BP-50C45/BP-50C55/BP-50C65 készüléken jelenik meg.

* 4 Csak akkor jelenik meg, ha Bővített tömörítési készlet van telepítve és OCR bővítőkészlet nincs telepítve.

* 5 BP-55C26/BP-50C26/BP-50C31/BP-50C36/BP-50C45/BP-50C55/BP-50C65 esetében ez csak OCR bővítőkészlet telepítése esetén jelenik meg.

* 6 BP-50C26/BP-50C31/BP-50C36/BP-50C45/BP-50C55/BP-50C65/BP-55C26 esetében ez csak akkor jelenik meg, ha OCR bővítőkészlet nincs telepítve. Egyéb esetekben ez az elem nem jelenik meg.



*7 BP-50C26/BP-50C31/BP-50C36/BP-50C45/BP-50C55/BP-50C65/BP-55C26 esetében ez csak akkor jelenik meg, ha Bővített tömörítési készlet és OCR bővítőkészlet van telepítve.



- A beolvasott kép küldésének fájlformátumát akkor adja meg, amikor a rendeltetési helyet gyorsgombban tárolja, azonban küldéskor módosíthatja a formátumot.
- Ha fájlformátumként [PDF/Encry.] beállítást ad meg, lapolvasáskor megjelenik a jelszóbeviteli képernyő. Adjon meg egy legfeljebb 32 karakterből álló jelszót.



Ha a [PDF/nagy tömörítés] fájlformátumban [Színes/szürkeárnyaltos] beállítást ad meg, figyeljen a következőkre. (BP-55C26/BP-50C26/BP-50C31/BP-50C36/BP-50C45/BP-50C55/BP-50C65 esetében ez csak a Bővített tömörítési készlet telepítése esetén jelenik meg.)

- Ha [PDF/nagy tömörítés] beállítást megadva küld körfaxot egy címre, a gép minden fájlt kompakt PDF-fájlként küld ki a lapolvasóra.
 - Ha [PDF/nagy tömörítés] és [PDF/Kompakt/U-Finom] beállítást megadva küld körözüvényt egy címre, a gép minden fájlt kompakt PDF (Ultrafinom) fájlként küld ki a lapolvasóra.
 - Ha [PDF/nagy tömörítés] beállítást ad meg, akkor lapolvasás módban nem változtathatja meg a felbontást. A rendszerbeállításokban a "Kompakt PDF felbontás beállítása" pontban beállított felbontás szerepel.
 - Ha lapolvasás (vagy egyéb) módban felbontásként [PDF/nagy tömörítés] lett beállítva, a gép törli a felbontás beállítást és a küldéshez a kompakt PDF-felbontást használja.
 - Ha [PDF/nagy tömörítés] van kiválasztva, amíg a következő eredetire vár, vagy az egyesítés beállítások [Felbontás] opciójában a [Beáll.módosít] nem módosítható.
 - Ha lapolvasás (vagy egyéb) módban felbontásként [PDF/nagy tömörítés] lett beállítva, a [Fotó] [Szöv./Fotó] beállításra, a [Térkép] pedig [Szöveg/Nyomt.Fotó] beállításra változik.
 - Az eredeti állapota gátolhatja egyes karakterek és ábrák megfelelő felismerését az OCR funkció által, ilyen esetben hiányok vagy helytelenül felismert karakterek fordulhatnak elő.*
 - A OCR függvény nem garantált, hogy minden karaktert, ábrát vagy más tartalmat teljes mértékben reprodukálni képes.*
- * BP-55C26/BP-50C26/BP-50C31/BP-50C36/BP-50C45/BP-50C55/BP-50C65 esetében OCR bővítőkészlet szükséges.



Flate Compression

Egy PDF fájl JPEG tömörítését követően, ez a funkció a fájlt veszteségmentesen tömöríti úgy, hogy a fájl mérete lecsökkenjen. Ha az adatok jelentős szilárd színt tartalmaznak, ez növeli a tömörítés hatékonyságát.

PDF-fájl küldésekor a Flate Compression lehetővé teszi a nagyobb mértékű fájl méret csökkentést a hagyományos módszerekkel szemben.

Ha a címzett PDF-megjelenítője nem támogatja a Flate Compression tömörítési módszert, a címzett nem tekintheti meg a PDF-fájlt. Ebben az esetben a Flate Compression tömörítés letiltható.



Flate tömörítés engedélyezése

A Flate tömörítés engedélyezése vagy letiltása a "Beállítások (rendszergazda)" menü [Rendszerbeállítások] → [Kép Küldési Beállítások] → [Képolvasás beállítások] → [Feltétel Beállítások] → [PDF tömörítési opciók] pontjában.

1

Koppintson a [Fájlformátum] gombra.

Ha aadatbeviteli módban van, kezdje az 5. lépéstől.

2

Koppintson a [Színes/szürkeárnyalatos] vagy a [F/F] gombra.



- Az [F/F] módhoz beállított formátum az a fájlformátum, amelynél a színes mód beállítás [F/F Start].
- Az [Színes/szürkeárnyalatos] módhoz beállított formátum az a fájlformátum, amelynél a színes mód beállítás [Szín Start].
- Ha a [Színes/szürkeárnyalatos] mód van kiválasztva, és a lapolvasó funkció bővítőkészlet telepítve van, megjelenik a [Kompakt] és az [U-Finom] jelölőnégyzet. A gyengébb képminőség megelőzése, illetve az elküldeni kívánt fájl adatméretének csökkentése érdekében válassza ki a kompakt PDF formátumot. Az [U-Finom] értéket csak a kompakt PDF használata esetén jelölje be.



3

Koppintson a kívánt fájlípushoz tartozó gombra.Ha végzett a beállításokkal, akkor koppintson a **OK** gombra.**Ha nincs OCR funkcióbővítő készlet telepítve BP-50C26/BP-50C31/BP-50C36/BP-50C45/ BP-50C55/BP-50C65/BP-55C26 készülékre, vagy ha [OCR letiltása] van kijelölve a rendszerbeállításokban.**

Ha a [F/F] gomb van kiválasztva

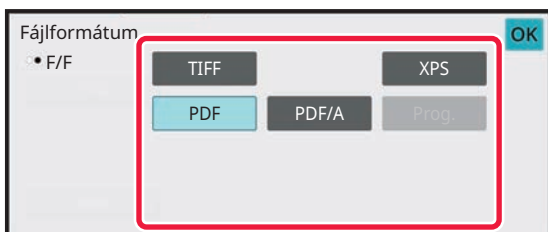

Ha a [Színes/szürkeárnyaltos] gomb van kiválasztva

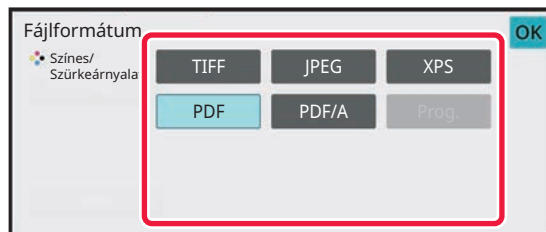
**Egyéb**

Ha a [F/F] gomb van kiválasztva

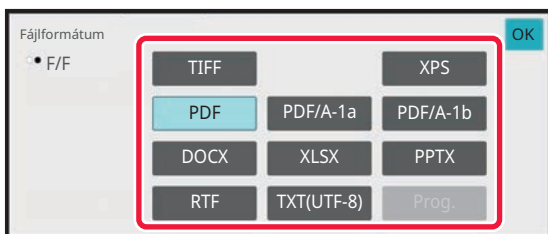

Ha a [Színes/szürkeárnyaltos] gomb van kiválasztva

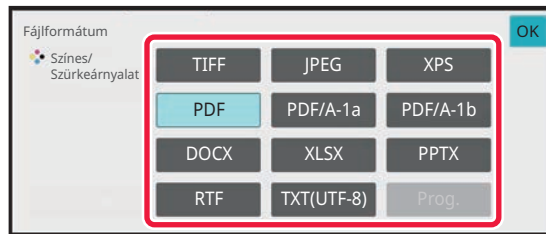

4

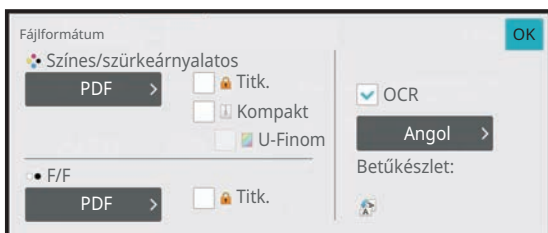
(BP-50C26/BP-50C31/BP-50C36/BP-50C45/BP-50C55/BP-50C65/ BP-55C26 esetében OCR bővítőkészlet szükséges.) Az OCR engedélyezéséhez válassza ki az [OCR] jelölőnégyzetet () és koppintson a [OCR beállítás] gombra.Ha végzett a beállításokkal, koppintson az (**OK**) gombra.



- Ez az eljárás nem használható, ha [OCR letiltása] van kijelölve a rendszerbeállításokban. Folytassa a következő lépéssel.
- Ha az eredeti esetén a "Long Size" van kiválasztva, az [OCR] nem használható.
- A nyelvbeállításban válassza ki a beolvasási nyelvet. A következő nyelvek választhatók ki. Japán, Angol, Spanyol, Francia, Németország, Olasz, Holland, Svéd, Norvég, Finn, Dán, Magyar, Cseh, Lengyel, Orosz, Görög, Portugál, Török, Szlovák, Katalán, Egyszerűs. kínai, Hagyom. Kínai, Koreai.
- Ha fájlformátumként [RTF], [DOCX], [XLSX], vagy [PPTX] van kiválasztva, beállíthatja a kimeneti szöveg betűtípusát.
- Ha a [Kép irányának érzékelése] jelölőnégyzet van kiválasztva () , a készülék érzékeli az eredeti tájolását és küldés előtt elfordítja a képet.
- Ha a [Fájlnév automatikus beolvasása] jelölőnégyzet ki van jelölve () , a fájlból beolvasott szövegsor megjelenik a fájl nevében. Ha a fájl neve meg van adva, a gép küldéshez a fájl megadott nevét használja.
- Az OCR pontosságát a [OCR pontosság] pontban állíthatja be. Válassza az [Auto] vagy [Szöveg kiem.] lehetőséget. Ha [Szöveg kiem.] van kiválasztva, a rendszer megnöveli a karakterfelismerési pontosságot a lapolvasás megkezdése előtt. A [Szöveg kiem.] kiválasztása esetén, az ábrák és táblázatok beolvasásának pontossága csökkenhet. Csak akkor módosítsa a beállítást, ha növelni szeretné a szövegfelület beolvasási pontosságát.
- Ha a beolvasott eredeti ferde volt, ez a funkció automatikusan kiigazítja a ferdeséget.
[FERDÉN BEOLVASOTT ADAZOK AUTOMATIKUS KIIGAZÍTÁSA \(Eredeti dőlés kiigazítása\) \(6-158. oldal\)](#)

5

Részletesebb beállítások kiválasztásához kattintson a [Részletes] gombra, és váltson normál módra.

[EGYSZERŰ MÓD \(6-7. oldal\)](#)

6

Kattintson a [Fájlformátum] gombra.

7

Kattintson a [Színes/szürkeárnyaltos] vagy az [F/F] fülre, majd válassza ki a lapolvasás formátumát.



- Az [F/F] módhoz beállított formátum az a fájlformátum, amelynél a színes mód beállítás [Mono2].
- A [Színes/szürkeárnyaltos] módhoz beállított formátum az a fájlformátum, amelynél a színes mód beállítás [Színes] vagy [Szürkeárnyaltos].



8

Koppintson a kívánt fájlípushoz tartozó gombra.

Ha nincs OCR funkcióbővítő készlet telepítve BP-50C26/BP-50C31/BP-50C36/BP-50C45/ BP-50C55/BP-50C65/BP-55C26 készülékre, vagy ha [OCR letiltása] van kijelölve a rendszerbeállításokban.

Ha a [F/F] gomb van kiválasztva

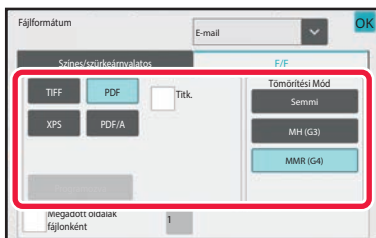

Ha a [Színes/szürkeárnyaltos] gomb van kiválasztva

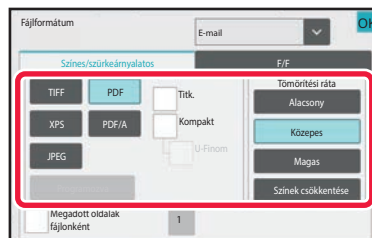
**Egyéb**

Ha a [F/F] gomb van kiválasztva

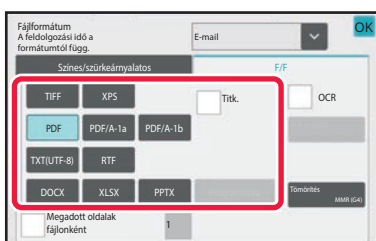

Ha a [Színes/szürkeárnyaltos] gomb van kiválasztva



- Amikor a [Színes/szürkeárnyaltos] módot választja, megjelennek a [Kompakt] és a [U-Finom] jelölőnégyzetek. A gyengébb képminőség megelőzése, illetve az elküldeni kívánt fájl adatméretének csökkentése érdekében válassza ki a kompakt PDF formátumot. Az [U-Finom] értéket csak a kompakt PDF használata esetén jelölje be.*
- * BP-50C26/BP-50C31/BP-50C36/BP-50C45/BP-50C55/BP-50C65/BP-55C26 esetében Bővített tömörítési készlet szükséges.
- A dokumentum ferdeségének automatikus kiigazításához koppintson a [Ferde eredeti igazítása] pontra a műveleti panelen.

[FERDÉN BEOLVASOTT ADAZOK AUTOMATIKUS KIIGAZÍTÁSA \(Eredeti dőlés kiigazítása\) \(6-158. oldal\)](#)

9

(BP-50C26/BP-50C31/BP-50C36/BP-50C45/BP-50C55/BP-50C65/ BP-55C26 esetében OCR bővítőkészlet szükséges.) Koppintson a [Tömörítési Mód] vagy a [Tömörítési ráta] gombra.



Ez az eljárás nem használható, ha [OCR letiltása] van kijelölve a rendszerbeállításokban. Folytassa a következő lépéssel.



10

Koppintson a Tömörítés vagy a Tömörítési ráta kulcsra.

Ha nincs OCR funkcióbővítő készlet telepítve BP-50C26/BP-50C31/BP-50C36/BP-50C45/
BP-50C55/BP-50C65/BP-55C26 készülékre, vagy ha [OCR letiltása] van kijelölve a rendszerbeállításokban.

Ha a [F/F] gomb van kiválasztva

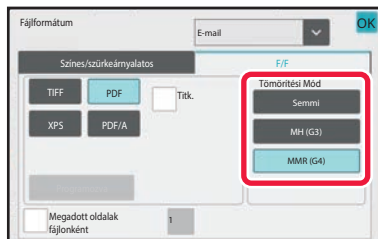

Ha a [Színes/szürkeárnyaltos] gomb van kiválasztva

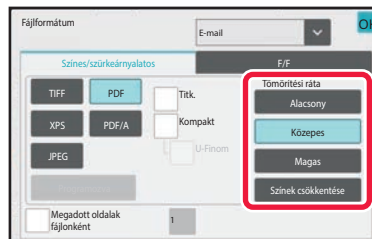
**Egyéb**

Ha a [F/F] gomb van kiválasztva



Ha a [Színes/szürkeárnyaltos] gomb van kiválasztva

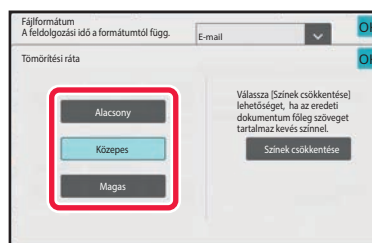

- A [Színes/szürkeárnyaltos] lapfűlőn a [Színek csökkentése] egy olyan fájlformátum, mely csökkenti a fájl méretet a használt színek és árnyalatok számának korlátozásával.
- (BP-60C31/BP-60C36/BP-60C45/BP-70C31/BP-70C36/BP-70C45/BP-70C55/BP-70C65 használata esetén, vagy ha OCR bővítőkészletet telepített csak BP-50C26/BP-50C31/BP-50C36/BP-50C45/BP-50C55/BP-50C65/BP-55C26 esetében). Ha a befejezte a beállítást, koppintson az **OK** gombra.

11

A fájlankénti oldalszám megváltoztatásához állítsa a [Megadott oldalak fájlanként] jelölőnégyzetet értékre, és a gombokkal adja meg a fájlankénti oldalszámot.

- Ha a [Megadott oldalak fájlanként] jelölőnégyzet , a jobb oldalon látható minden egyes oldalszám esetén egy fájl jön létre. A kijelölés eltávolításakor a rendszer egy fájlhoz hoz létre az összes oldal esetén.
- Ha a [Megadott oldalak fájlanként] elemet kiválasztja, egymást követő számok adódnak a létrehozott fájlnevekhez.
- Ha a [JPEG] lett kiválasztva fájl típusként, minden oldalhoz egy-egy fájl jön létre. Így a [Megadott oldalak fájlanként] négyzet nem jelenik meg.



FORMÁTUM MÓDOSÍTÁSA INTERNET FAX ÜZEMMÓDBAN

Az Internet Fax üzemmód esetén a formátum a rendszerbeállításokban szabályozható.

► [Internet Fax beállítások \(9-131. oldal\)](#)

A SZÍNES MÓD MÓDOSÍTÁSA

Módosíthatja az eredeti beolvasásához használt színes módot.

Egyszerű módban

Az eredeti beolvasásához koppintson a [F/F Start] vagy [Szín Start] gombra.



Az egyes gombok megnyomásakor előhívott beállítások meghatározásához válassza ki a "Beállítások (rendszergazda)" - [Rendszerbeállítások] → [Kép Küldési Beállítások] → [Képolvasás beállítások] → [Kezdő állapot beállítások] → [Egyszerű lapolvasás beállítások] pontokat.

Normál módban

Mód	Lapolvasási módszer
Auto	A gép felismeri, hogy az eredeti színes vagy fekete-fehér, és automatikusan kiválasztja a színes vagy fekete-fehér (Mono2 vagy Szürkeárnyalatos) lapolvasást.
Színes	Az eredetit a gép színesben olvassa be. Ez a mód a legjobb a színes eredetik, például katalógusok beolvasásához.
Mono2	Az eredeti színeit a gép fekete vagy fehér színeként olvassa be. Ez a mód a legmegfelelőbb a csak szöveget tartalmazó eredetiekhez.
Szürkeárny.	Az eredeti színei a szürke szín árnyalataiként fekete-fehérben olvasódnak be (szürkeárnyalatos).



Ez a funkció nem használható Internet fax módban.



1

Koppintson a [Részletes] gombra, hogy normál módra váltson.

[EGYSZERŰ MÓD \(6-7. oldal\)](#)

2

Koppintson a [Színes mód] gombra.

3

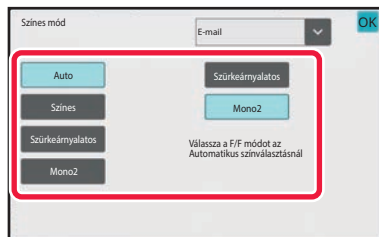

Koppintson az eredeti kívánt színmódjára.



Több, eltérő küldési módú rendeltetési hely esetén a  gombra koppintással válassza ki a küldési módot (e-mail, asztal/FTP vagy adatbevitel), majd állítsa be az egyes módok színes módjait.

4

Az automatikus színválasztás F/F módra állításához koppintson a [Szürkeárnyalatos] vagy a [Mono2] gombra.

Adja meg, hogy a fekete-fehér eredetik beolvasásához a Mono2 vagy a szürkeárnyalatos mód legyen-e kiválasztva. Fontos megjegyeznünk, hogy ha a fájlformátum JPEG-re lett állítva, a beolvasás szürkeárnyalatos módban lesz végrehajtva.

Ha végzett a beállításokkal, akkor koppintson a  gombra.



A F/F mód csak akkor állítható be, ha a színes mód beállításánál az [Auto] gombot választotta ki (3. lépés).



KÉPOLVASÁSI BEÁLLÍTÁSOK AUTOMATIKUS BEÁLLÍTÁSA (Auto Set)

Az eredetinek megfelelő beolvasási beállítások automatikus meghatározásához koppintson az [Auto beállítás] gombra az egyszerű mód alapképernyőjén.

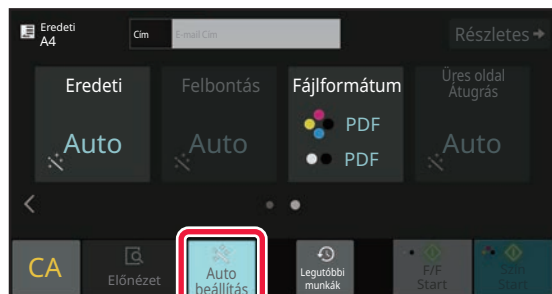

A következő funkciók kerülnek automatikusan beállításra.

- Kép tájolása*¹
- Egyoldalas/Kétoldalas*¹
- Felbontás
- Üres oldal átugrás
- Mono2/szürkeárnyaltos automatikus észlelése
- Automatikusan kiigazítja az eredeti ferdeségét
- évjegykártya beolvasása*²
- Eredeti méretének automatikus észlelése*³
- Tömörítési arány automatikus észlelése

Beállítás módban minden funkció érték/paraméter módosítható.

*¹ BP-60C31/BP-60C36/BP-60C45/BP-70C31/BP-70C36/BP-70C45/BP-70C55/BP-70C65 készülékeknél vagy ha OCR bővítőkészletet telepített BP-55C26/BP-50C26/BP-50C31/BP-50C36/BP-50C45 készülékre és az OCR funkciót engedélyezte.

*² Ha BP-55C26/BP-70C31/BP-70C36/BP-70C45/BP-70C55/BP-70C65 készüléket használ automatikus dokumentumadagolóval. BP-55C26 használatakor, ha az OCR bővítőkészlet telepítve van.

*³ Ha az automatikus dokumentumadagolót használja.



- Ha az "Auto beállítás" engedélyezve van, a szürkével megjelenő funkciók nem használhatók.
- Internet Fax rendeltetési hely kiválasztása esetén az "Auto beállítás" nem engedélyezhető.



A KÜLDENI KÍVÁNT KÉP ELLENŐRZÉSE

Küldés előtt ellenőrizze a képet az érintőpanelen.

Kép küldése előtt az [Előnézet] gomb segítségével ellenőrizze a kép előnézetét.

Amikor ellenőrzi az eredetit az előnézeti képernyőn, beállíthatja a megvilágítást és a felbontást, és így jobb minőségű másolatot küldhet.



- Az elküldeni kívánt adatok méretétől függően előfordulhat, hogy a kép egy része nem látszik az érintőpanel előnézeti képernyőjén.
- Az előnézeti funkció nem érhető el, ha az eredeti Hosszú méretre van állítva.



EGYÉB FUNKCIÓK



A fax mód ismerteti a funkciókra, például a Többképes nyomtatásra vonatkozó figyelmeztetéseket, amelyek működtetése megegyezik a fax móddal.

LAPOLVASÁSI MŰVELETEK TÁROLÁSA (PROGRAM)

Ez a funkció együttesen programként tárol különböző beállításokat. A tárolt program egy egyszerű művelettel behívható.

Például feltételezzük, hogy A4 (8-1/2" x 11") méretű dokumentumokat olvas be egy fájlba, és havonta egyszer elküldi azokat minden leányvállalatnak.

- Ugyanazokat a dokumentumokat küldi minden leányvállalatnak
- Egy összefűzött dokumentum egyes oldalait egymás után továbbítja
- A dokumentumok szélein lévő foltok a küldés előtt törlődnek

A4 (8-1/2" x 11") méretű elosztandó dokumentumok

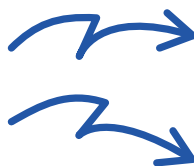
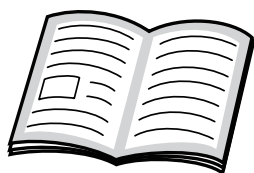

A címzettek által fogadott fax.

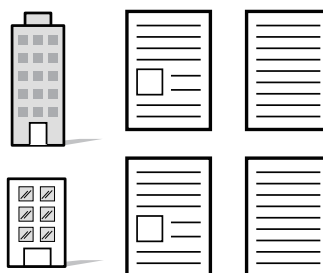

Ha nem tárolt munkaprogramot	Ha tárolt munkaprogramot
<p>Adja meg a leányvállalatok címeit.</p> <p>↓</p> <p>Válassza a dupla oldal beolvasását.</p> <p>↓</p> <p>Adja meg a Törlés beállítást.</p> <p>↓</p> <p>Koppintson az [Start] gombra. Végezze el az eredeti beolvasását és elküldését.</p>	<p>Koppintson egy tárolt program gombjára.</p> <p>↓</p> <p>Koppintson a [Start] gombra. Végezze el az eredeti beolvasását és elküldését.</p>
<p>Meglehetősen sok időt vesz igénybe a dokumentumok elküldése minden hónapban, mert a fenti beállításokat ki kell választani. Ráadásul időnként hibák keletkeznek a beállítások kiválasztásakor.</p>	<p>Tárolt program esetén a beállításokat egyszerűen kiválaszthatja a program gombjának megnyomásával. Továbbá a továbbítás a tárolt beállításoknak megfelelően zajlik, így nincs hibalehetőség.</p>



Program konfigurálásához:

Koppintson a [Program regisztráció] gombra a műveleti panelen, amely minden mód képernyőn végzett műveletnél megjelenik.



- A program a benne tárolt beállításokat a továbbítás után is megőrzi. Ugyanazokat a beállításokat többször is fel lehet használni küldéshez.
- Az alábbi tartalmakat nem lehet programokban tárolni:
 - Gyors fájl
 - Fájl
 - Oldalváltások és előnézet közben nem definiált törlések
 - Válasz címzettje/Válasz címzettje' hozzáadása Másolatot kap-hoz
 - Saját név
 - E-mail aláírása
 - E-mail titkosítása
- Legfeljebb 48 program tárolható.
- Egy programban legfeljebb 500 rendeltetési hely tárolható.
- Program regisztrálásakor, ha a tárgynév vagy a fájlnev a rendszerben előre beállított szöveget használja, akkor az előre beállított szöveg módosítása a rendszerbeállításokban, akkor a program a módosított tárgynevet és fájlnevet kéri le. (Ha a programban regisztrált előre beállított szöveget törlik, a tárgynév és a fájlnev üresen jelenik meg.)



Ez a funkció nem használható adatbevitel módban.



1

Koppintson a [Részletes] gombra, hogy normál módra váltson.

[EGYSZERŰ MÓD \(6-7. oldal\)](#)

2

Helyezze be az eredetit, majd a kezelőpanelen koppintson a [Program behívása] gombra.

A programban tárolt funkcióknak megfelelően helyezze az eredetit az automatikus dokumentumadagoló tálcájába vagy a dokumentumüvegre.

[AUTOMATIKUS DOKUMENTUMADAGOLÓ \(1-36. oldal\)](#)

[DOKUMENTUMÜVEG \(1-42. oldal\)](#)

3

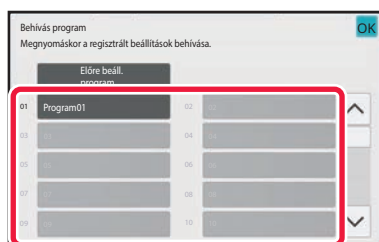

Koppintson a kívánt program gombjára.

A program regisztrálásakor használt normál mód képernyő jelenik meg. Ha más módokban regisztrált, akkor váltsa át a képernyőt.

4

Szükség szerint konfigurálja a többi beállítást.



Egyes esetekben, az érintett program tartalmától függően nem minden beállítás alkalmazható.

5

Az eredeti beolvasásának megkezdéséhez koppintson a [Start] gombra.

- A beolvasás és küldés végén hangjelzést fog hallani.
- Ha az eredetit a dokumentumüvegre helyezte, az oldalakat egyenként olvassa be.
Amikor a beolvasás befejeződik, helyezze be a következő eredetit, majd koppintson a [Start] gombra.
Ismételje ezt a műveletet, amíg a gép az összes oldalt be nem olvasta, majd érintse meg az [Olvasás Vége] gombot.



Kép küldése előtt az [Előnézet] gomb segítségével ellenőrizze a kép előnézetét. További információk: "[A KÜLDENI KÍVÁNT KÉP ELLENŐRZÉSE \(6-103. oldal\)](#)".



EREDETIK BEOLVASÁSA ÉS KÜLDÉSE EGYSZERRE

KÉT OLDAL KÜLDÉSE EGY OLDALKÉNT (TÖBBOLDALAS)

Két eredeti oldal lekicsinyítése egyenlő méretre, és küldésük egyetlen oldalként. Ez a funkció akkor hasznos, ha sok oldalas az eredeti, és csökkenteni szeretné a küldött oldalak számát.

Szabványos méretek (A4 (8-1/2" x 11"), B5 vagy A5 (5-1/2" x 8-1/2")) esetében a gép az eredeti oldalakat az egyszeres adagolóból és a dokumentumüvegről is beolvassa.

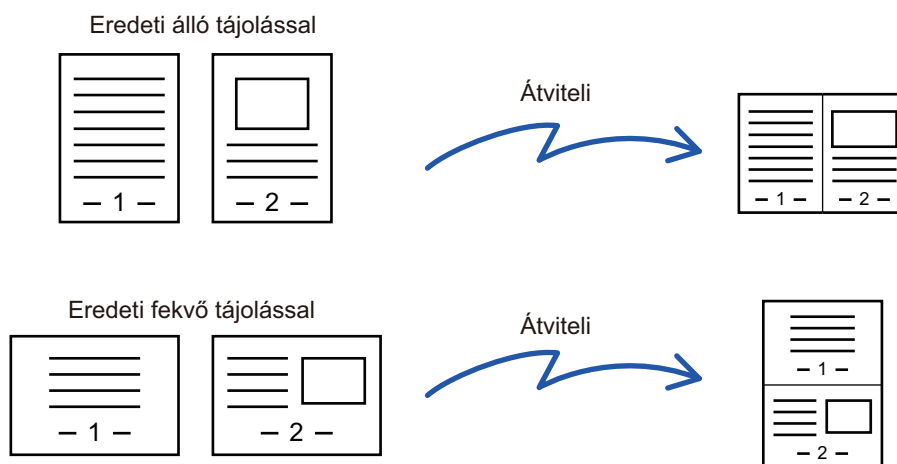

- Ez a funkció lapolvasás módban vagy adatbeviteli módban nem használható.
- A többoldalas funkció az A4 (8-1/2" x 11") vagy B5 vagy A5 (5-1/2" x 8-1/2") méretű eredetiknél használható.
- Az átvitel nem lehetséges az eredetienél kisebb méretben.
- Ha az eredeti lapolvasási mérete számértékekkel van megadva, ez a funkció nem használható.
- Ez a funkció nem használható a Dupla oldal beolvasása vagy a Kártyakép funkcióval.

1

Helyezze be az eredetit.

Helyezze az eredetit az automatikus dokumentumadagoló tálcájába vagy a dokumentumüvegre. Ha fax módban van, a művelet befejezése után folytassa a 3. lépéssel.

[AUTOMATIKUS DOKUMENTUMADAGOLÓ \(1-36. oldal\)](#)

[DOKUMENTUMÜVEG \(1-42. oldal\)](#)

2

Koppintson a módjelző képernyőre, hogy az internet-fax mód kezdőképernyőjére váltson.

[MÓDVÁLTÁS \(2-11. oldal\)](#)



3

Adja meg a rendeltetési helyet.[RENDELTEZÉSI HELY VISSZAKERESÉSE A CÍMTÁRBÓL \(6-35. oldal\)](#)[A KIVÁLASZTOTT RENDELTEZÉSI HELYEK LISTÁJÁNAK MEGTEKINTÉSE \(6-38. oldal\)](#)[KERESÉSI SZÁM HASZNÁLATA A RENDELTEZÉSI HELY VISSZAKERESÉSÉHEZ \(6-40. oldal\)](#)[CÍM MEGADÁSA MANUÁLISAN \(6-41. oldal\)](#)[HÁLÓZATI MAPPA MEGADÁSA \(6-42. oldal\)](#)[RENDELTEZÉSI HELY VISSZAKERESÉSE A GLOBÁLIS CÍMTÁRBÓL \(6-44. oldal\)](#)[RENDELTEZÉSI HELY VISSZAKERESÉSE A MOBIL CÍMTÁRBÓL \(6-46. oldal\)](#)[ÚJRAKÜLDÉS A KÜLDÉSI NAPLÓ ALAPJÁN \(6-48. oldal\)](#)

Ha fax módban van, adja meg a rendeltetési hely számát.

[RENDELTEZÉSI HELY MEGADÁSA A SZÁMBILLENYÜZETEN \(5-13. oldal\)](#)[RENDELTEZÉSI HELY VISSZAKERESÉSE A CÍMTÁRBÓL \(5-14. oldal\)](#)[KERESÉSI SZÁM HASZNÁLATA A RENDELTEZÉSI HELY VISSZAKERESÉSÉHEZ \(5-18. oldal\)](#)[RENDELTEZÉSI HELY VISSZAKERESÉSE A GLOBÁLIS CÍMTÁRBÓL \(5-19. oldal\)](#)[RENDELTEZÉSI HELY VISSZAKERESÉSE A MOBIL CÍMTÁRBÓL \(5-21. oldal\)](#)[ÚJRAKÜLDÉS A KÜLDÉSI NAPLÓ ALAPJÁN \(5-23. oldal\)](#)

4

Koppintson az [Egyéb] gombra, majd a [Többképes] gombra.

Az ikonon megjelenik egy pipa.

Ha a beállításokkal végzett, koppintson a [Vissza] gombra.

**A többoldalas beállítások törléséhez**

A [Többképes] gombra koppintva távolítsa el a bejelölését.

5

Koppintson a [Eredeti] gombra.

6

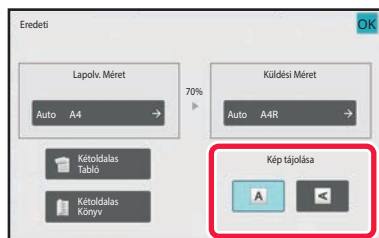
**Érintse meg az elhelyezett eredeti tájolásának megfelelő [Kép tájolása] gombot.**

Ha ez a beállítás helytelen, megtörténhet, hogy nem megfelelő képet fog elküldeni.

Ha végzett a beállításokkal, akkor koppintson a **OK** gombra.



7

Az eredeti beolvasásának megkezdéséhez kattintson a [Start] gombra.

- Ha az eredeti oldalakat a dokumentumadagoló tálcába helyezte, a gép minden oldalt beolvas. A beolvasás és küldés végén hangjelzést fog hallani.
- Ha az eredetit a dokumentumüvegre helyezte, az oldalakat egyenként olvassa be. Amikor a beolvasás befejeződik, helyezze be a következő eredetit, majd kattintson a [Start] gombra. Ismétlje ezt a műveletet, amíg a gép az összes oldalt be nem olvasta, majd kattintson az [Olvasás Vége] gombra. A beolvasás és küldés végén hangjelzést fog hallani.



Kép küldése előtt az [Előnézet] gomb segítségével ellenőrizze a kép előnézetét. Bővebb információ a "[A KÜLDENI KÍVÁNT KÉP ELLENŐRZÉSE \(6-103. oldal\)](#)" (Fax módban, "[A KÜLDENI KÍVÁNT KÉP ELLENŐRZÉSE \(5-33. oldal\)](#)") részben található.

A megvilágítás, a felbontás, a beolvasási méret és a küldési méret módosításához a beolvasás végét megerősítő képernyőn kattintson a [Beáll.módosít] gombra. (Az eredeti minden páratlan számú oldalának beolvasásakor csak a megvilágítás változik.)



VEGYES MÉRETŰ EREDETIK BEOLVASÁSA (VEGYES MÉRETŰ EREDETI)

Ez a funkció vegyes méretű eredetiket olvas be egyszerre; például 8-1/2" x 14" (B4) és 11" x 17" (A3) méretű eredetiek vegyesen.

Az eredetiek beolvasásakor a gép automatikusan érzékeli az egyes eredetiek méretét.



Ez a funkció csak az alább látható méretű eredetiek kombinációja esetén használható.

- A3 és B4, A3 és B5, B4 és A4, valamint A4 és B5
- A4R és B5, B4 és A4R, B4 és A5, valamint B5 és A5
- A3, B4 és A4R, A3, B4 és A5, A3, A4R és B5, A3, B5 és A5, B4, A4R és A4, B4, A4 és A5, A4, A4R és B5, A4, B5 és A5
- B4, A4R és B5R, B4, B5R és A5, A4R, B5R és B5, B5, B5R és A5
- 11" x 17" és 8-1/2" x 14", 11" x 17" és 8-1/2" x 13", valamint 11" x 17" és 5-1/2" x 8-1/2"



Három különböző szélesség nem választható BP-55C26/BP-50C26/BP-50C31/BP-50C36/BP-50C45/BP-50C55/ BP-50C65/BP-60C31/BP-60C36/BP-60C45 készüléken.

- BP-50C26/BP-50C31/BP-50C36/BP-50C45/BP-50C55/BP-50C65 esetében a kétoldalas lapolvasás nem lehetséges a fentiekben említett változó szélességű eredeti dokumentumok beolvasásánál.
- Vegyes méretű beolvasás nem lehetséges, ha a "Beállítások (rendszergazda)" menüben a [Rendszerbeállítások] → [Közös Beállítások] → [Eszköz Meghatározása] → [Feltétel Beállítások] vagy [Beállítások engedélyezése /tiltása] → [Eredeti adagoló letiltása] engedélyezve van.
- Ha a Vegyes méretű eredeti opció van kiválasztva, az eredeti méretét nem lehet megadni.
- Az eredeti beolvasási méretének kiválasztása után a Vegyes méretű eredeti opció nem adható meg.
- Az elforgatás a vegyes méretű eredeti opcióval nem használható.
- Ez a funkció nem elérhető ha a [Rendszerbeállítások] → [Közös Beállítások] → [Eszköz Meghatározása] → [Feltétel Beállítások] → [Eredeti Méret Észlelés Beállítása] pont "AB-3" értékre van állítva a "Beállítások (Rendszergazda)" menüben.



1

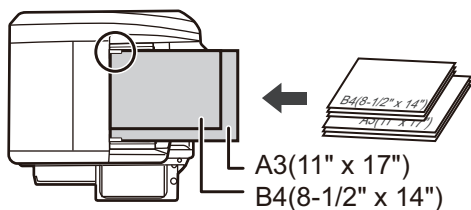

Helyezze az eredetit a dokumentumadagoló tálcájába.

Helyezze az összerendezett sarkú eredetieket a dokumentumadagoló tálca bal hátsó sarkába.

Ha fax módban van, a művelet befejezése után folytassa a 3. lépéssel.

[AUTOMATIKUS DOKUMENTUMADAGOLÓ \(1-36. oldal\)](#)

2

Koppintson a módjelző képernyőre, hogy az egyes módok kezdőképernyőjére váltson.

[MÓDVÁLTÁS \(2-11. oldal\)](#)

3

Adja meg a rendeltetési helyet.

[RENDELTESETI HELY VISSZAKERESÉSE A CÍMTÁRBÓL \(6-35. oldal\)](#)

[A KIVÁLASZTOTT RENDELTESETI HELYEK LISTÁJÁNAK MEGTEKINTÉSE \(6-38. oldal\)](#)

[KERESÉSI SZÁM HASZNÁLATA A RENDELTESETI HELY VISSZAKERESÉSÉHEZ \(6-40. oldal\)](#)

[CÍM MEGADÁSA MANUÁLISAN \(6-41. oldal\)](#)

[HÁLÓZATI MAPPA MEGADÁSA \(6-42. oldal\)](#)

[RENDELTESETI HELY VISSZAKERESÉSE A GLOBÁLIS CÍMTÁRBÓL \(6-44. oldal\)](#)

[RENDELTESETI HELY VISSZAKERESÉSE A MOBIL CÍMTÁRBÓL \(5-21. oldal\)](#)

[ÚJRAKÜLDÉS A KÜLDÉSI NAPLÓ ALAPJÁN \(6-48. oldal\)](#)

Ha fax módban van, adja meg a rendeltetési hely számát.

[RENDELTESETI HELY MEGADÁSA A SZÁMBILLENTYŰZETEN \(5-13. oldal\)](#)

[RENDELTESETI HELY VISSZAKERESÉSE A CÍMTÁRBÓL \(5-14. oldal\)](#)

[KERESÉSI SZÁM HASZNÁLATA A RENDELTESETI HELY VISSZAKERESÉSÉHEZ \(5-18. oldal\)](#)

[RENDELTESETI HELY VISSZAKERESÉSE A GLOBÁLIS CÍMTÁRBÓL \(5-19. oldal\)](#)

[RENDELTESETI HELY VISSZAKERESÉSE A MOBIL CÍMTÁRBÓL \(5-21. oldal\)](#)

[ÚJRAKÜLDÉS A KÜLDÉSI NAPLÓ ALAPJÁN \(5-23. oldal\)](#)



4

Koppintson a [Vegyes méretű eredeti] gombra. Más esetben koppintson az [Egyéb], majd a [Vegyes méretű eredeti] gombra.

Az ikonon megjelenik egy pipa.

Ha a beállításokkal végezt, koppintson a [Vissza] gombra.



Vegyes méretű eredetik esetén az "Eredeti" beállítása legyen "Auto".



A vegyes méretű eredeti beállítás törléséhez

A [Vegyes méretű eredeti] gombra koppintva távolítsa el a bejelölését.

5

Az eredeti beolvasásának megkezdéséhez koppintson a [Start] gombra.

A beolvasás és küldés végén hangjelzést fog hallani.



Fax küldése előtt az [Előnézet] gomb segítségével ellenőrizze a kép előnézetét. Bővebb információ a "[A KÜLDENI KÍVÁNT KÉP ELLENŐRZÉSE \(6-103. oldal\)](#)" (Fax módban, "[A KÜLDENI KÍVÁNT KÉP ELLENŐRZÉSE \(5-33. oldal\)](#)") részben található. A funkció beállításait az előnézeti képernyőn nem lehet módosítani.



EGY KÁRTYA MINDKÉT OLDALÁNAK BEOLVASÁSA EGYETLEN LAPRA (KÁRTYAKÉP)

Ez a funkció lehetővé teszi, hogy egy kártya első és hátsó oldalát egyetlen oldalként küldje el anélkül, hogy az egyes oldalakat külön kellene küldenie.

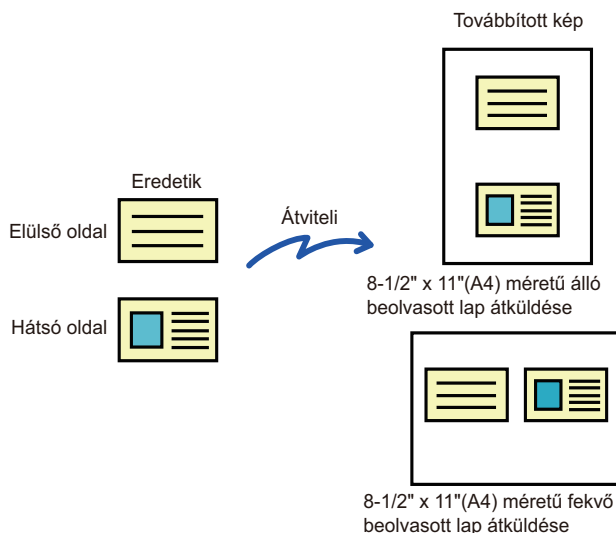

- Ha a beolvasási méret nagyobb, mint a küldési méret, ennek a következménye sikertelen küldés lesz.
- Az arány nem adható meg, és a "Elforgatásos Küldési Beállítás" nem választható ki.

1

Tegyen egy kártyát beolvasandó felülettel lefelé a dokumentumüvegre.

Ha fax módban van, a művelet befejezése után folytassa a 3. lépéssel.

[DOKUMENTUMÜVEG \(1-42. oldal\)](#)

2

Koppintson a módjelző képernyőre, hogy az egyes módok kezdőképernyőjére váltson.

[MÓDVÁLTÁS \(2-11. oldal\)](#)



3

Adja meg a rendeltetési helyet.

[RENDELTETÉSI HELY VISSZAKERESÉSE A CÍMTÁRBÓL \(6-35. oldal\)](#)

[A KIVÁLASZTOTT RENDELTETÉSI HELYEK LISTÁJÁNAK MEGTEKINTÉSE \(6-38. oldal\)](#)

[KERESÉSI SZÁM HASZNÁLATA A RENDELTETÉSI HELY VISSZAKERESÉSÉHEZ \(6-40. oldal\)](#)

[CÍM MEGADÁSA MANUÁLISAN \(6-41. oldal\)](#)

[HÁLÓZATI MAPPA MEGADÁSA \(6-42. oldal\)](#)

[RENDELTETÉSI HELY VISSZAKERESÉSE A GLOBÁLIS CÍMTÁRBÓL \(6-44. oldal\)](#)

[RENDELTETÉSI HELY VISSZAKERESÉSE A MOBIL CÍMTÁRBÓL \(5-21. oldal\)](#)

[ÚJRAKÜLDÉS A KÜLDÉSI NAPLÓ ALAPJÁN \(6-48. oldal\)](#)

Ha fax módban van, adja meg a rendeltetési hely számát.

[RENDELTETÉSI HELY MEGADÁSA A SZÁMBILLENTYŰZETEN \(5-13. oldal\)](#)

[RENDELTETÉSI HELY VISSZAKERESÉSE A CÍMTÁRBÓL \(5-14. oldal\)](#)

[KERESÉSI SZÁM HASZNÁLATA A RENDELTETÉSI HELY VISSZAKERESÉSÉHEZ \(5-18. oldal\)](#)

[RENDELTETÉSI HELY VISSZAKERESÉSE A GLOBÁLIS CÍMTÁRBÓL \(5-19. oldal\)](#)

[RENDELTETÉSI HELY VISSZAKERESÉSE A MOBIL CÍMTÁRBÓL \(5-21. oldal\)](#)

[ÚJRAKÜLDÉS A KÜLDÉSI NAPLÓ ALAPJÁN \(5-23. oldal\)](#)

4

Koppintson az [Egyéb] gombra, majd a [Kártyakép] gombra.

5

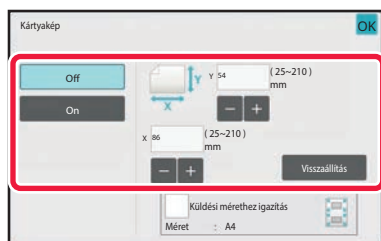

Érintse meg a [On] gombot, és adja meg az eredeti méretet.

Ha a beállításokkal végzett, koppintson egymás után a **OK**, majd a [Vissza] gombra.



- Érintse meg a szélesség és a magasság méretének megfelelő területet, és a számgombokkal adja meg a méreteket.
- A méret gyors beállításához előbb a számgombokkal adjon meg egy a kívánt arány értékéhez közeli értéket, majd állítsa be pontosan a [-] vagy a [+] gombbal.
- Ha nagyítani vagy kicsinyíteni szeretné a képeket, hogy ráférjenek a megadott eredeti mérethez választott papírra, nyomja meg az [Küldési mérethez igazítás] gombot.
- A Kártyakép funkció kiválasztása után az alapképernyő [Eredeti] gombjával módosítsa az eredeti lapolvasási méretet vagy a küldési méretet. Ebben az esetben az ebben a lépésben látható képernyő jelenik meg a lapolvasási méret gomb megérintésekor. A küldési méret beállításának módszerét lásd: "[A KÉP KÜLDÉSI MÉRETÉNEK MEGADÁSA \(6-88. oldal\)](#)" (Fax módban: "[A KÉP KÜLDÉSI MÉRETÉNEK MEGADÁSA \(5-61. oldal\)](#)").



A kártyakép beállítás törléséhez

Koppintson a [Off] gombra.



6

Koppintson a [Start] gombra, és olvassa be az elülső oldalt.

7

Helyezze a kártyát megfordítva a dokumentumüvegre, és érintse meg a [Start] gombot a hátoldal beolvasásához.



Mielőtt beolvassa a kártya hátoldalát, érintse meg az érintőpanel [Beáll.módosít] gombját a megvilágítás módosításához.

8

Koppintson a [Olvasás Vége] gombra.



Ha folytatni kívánja a műveletet a kártya elülső oldalának beolvasásával, a [Beáll.módosít] gomb megérintésével módosíthatja a megvilágítást, a felbontást, a lapolvasási méretet és a küldési méretet.



TÖBB KÁRTYA VAGY TÖBB MÁS KIS MÉRETŰ EREDETI EGYIDEJŰ BEOLVASÁSA KÜLÖNÁLLÓ FÁJLOKBA (MULTICROP)

Ez a funkció automatikusan körbevágja és beolvassa a dokumentumüvegre helyezett kártyákat, számlákat vagy egyéb kisméretű eredetit, és külön fájllokba menti azokat.

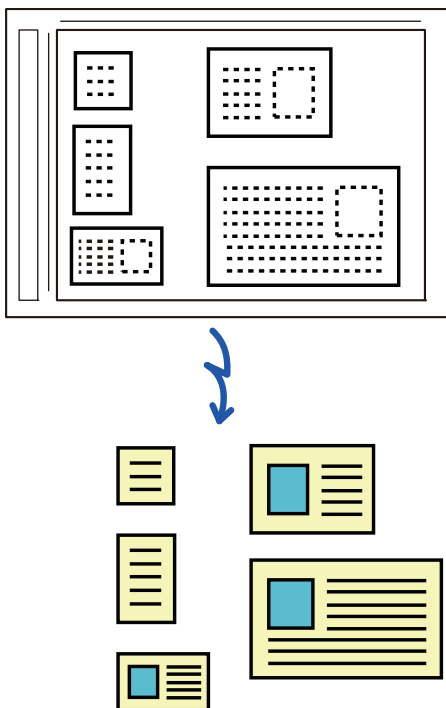

- Ez a funkció használható a Lapolvasás e-mailbe, Lapolvasás FTP-re vagy Asztalra, Lapolvasás hálózati mappába, vagy Mentés külső memóriaeszközre funkciókkal.
- Az e-mail felosztás nélkül lesz elküldve, ha a Rendszerbeállítások - [Kép Küldési Beállítások] → [Képolvasás beállítások] → [Feltétel Beállítások] → [Ha a küldött adatok meghaladják a maximális méretet, akkor a rendszer több fájlban küldi el őket.] lehetőséget engedélyezte és [Küldött adatok maximális mérete (e-mail)] van beállítva. Ha az elküldött e-mail meghaladja a méretkorlátot, küldési hiba lép fel.



1

A beolvasni kívánt eredetiket helyezze a dokumentumüvegre.[DOKUMENTUMÜVEG \(1-42. oldal\)](#)**Övintézkedések az eredetiek elhelyezésekor**

- Egyszerre legfeljebb 50 eredeti helyezhető a készülékbe.
- Az eredetiek között hagyjon legalább 5 mm távolságot.
- A lehetséges eredeti méretek: 40-297 mm magasság és 40-432 mm szélesség.
- Ha az eredeti alakja nem négyzet és nem téglalap, a készülék nem képes helyesen levágni az eredeti szegélyeit.

2

Az automatikus dokumentumadagolót tartsa nyitva és ne zárja le.

Ha az eredetiek beolvasásakor az automatikus dokumentumadagolót lezárja, a készülék nem ismeri fel az eredetiek körvonalát és a beolvasás sikertelen lesz. Ezt a funkciót mindig nyitott automatikus dokumentumadagolóval használja. Ha lapolvasás során egy fényforrás, például egy elektromos fény, rávilágít az eredetire, a szegélyvágás nem lesz sikeres. Állítsa be az automatikus dokumentumadagoló szögét úgy, hogy a fényforrás ne befolyásolja a képet.



A lapolvasás során ne nézzen közvetlenül a fénybe.

3

Koppintson a módjelző képernyőre, hogy a kívánt mód kezdőképernyőjére váltson.[MÓDVÁLTÁS \(2-11. oldal\)](#)

4

Adja meg a rendeltetési helyet.[RENDELTETÉSI HELY VISSZAKERESÉSE A CÍMTÁRBÓL \(6-35. oldal\)](#)[A KIVÁLASZTOTT RENDELTETÉSI HELYEK LISTÁJÁNAK MEGTEKINTÉSE \(6-38. oldal\)](#)[KERESÉSI SZÁM HASZNÁLATA A RENDELTETÉSI HELY VISSZAKERESÉSÉHEZ \(6-40. oldal\)](#)[CÍM MEGADÁSA MANUÁLISAN \(6-41. oldal\)](#)[HÁLÓZATI MAPPA MEGADÁSA \(6-42. oldal\)](#)[RENDELTETÉSI HELY VISSZAKERESÉSE A GLOBÁLIS CÍMTÁRBÓL \(6-44. oldal\)](#)[RENDELTETÉSI HELY VISSZAKERESÉSE A MOBIL CÍMTÁRBÓL \(5-21. oldal\)](#)[ÚJRAKÜLDÉS A KÜLDÉSI NAPLÓ ALAPJÁN \(6-48. oldal\)](#)



5

Koppintson az [Egyéb] gombra, majd a [Multicrop] gombra.

Az ikonon megjelenik egy pipa. A beállítás elvégzése után koppintson a [Vissza] gombra.



Amikor engedélyezve van az eredeti számláló, a beolvasott eredetik száma megjelenik lapolvasás során.

**A multicrop beállítások törléséhez**

Törölje a pipát a [Multicrop] gomb megnyomásával.

6

Az eredeti beolvasásának megkezdéséhez koppintson a [Start] gombra.

Amikor a beolvasás befejeződik, helyezze be a következő eredetit, majd koppintson a [Start] gombra.

Ismételje meg a fenti lépést, amíg az összes eredetit beolvasta, és koppintson a [Olvasás Vége] gombra.

Az adatátvitel befejeződésekor egy sípoló hang szólal meg.

**• Korlátozások a multicrop engedélyezése esetén**

Ha a multicrop engedélyezve van, az alábbi korlátozások érvényesek. A korlátozott elemek egyes esetekben automatikusan módosulnak.

- Felbontás: 600 x 600 dpi nem használható.
- Lapolvasási méret / küldési méret: Csak automatikus beállítás használható.
- Kétoldalas eredeti: Csak egyoldalas eredeti van engedélyezve.
- Kép tájolása: Nem használható. (A készülék minden vágott eredetit olyan tájolásra állít, amely a legkevésbé ferde.)
- Formátum: A magas tömörítés és az ultrafinom nem használható.
- Tömörítés / tömörített fájl formátum: Színek csökkentése nem használható.
- Egy fájl oldalanként: Ha a pipa engedélyezve van és az érték "1", nem használható.
- A következő funkciók nem használhatók a multicrop funkcióval egyidejűleg.
Fel. összeáll., Lassú beolv., Vegyes méretű eredeti, Törlés, Duplaold beolv, Könyv elválasztás, Kártyakép, Igazoló Bély., Üres oldal kihagyása, Fájl, Gyors Fájl, Előnézet, Névjegy beolvasás, Képkivágás
- Ha a Többszörös szegélyvágás beállítása cancelled, a következő elemek megőrzik a Többszörös szegélyvágás engedélyezésekor bekövetkezett módosításokat.
Felbontás, Lapolv. Méret, Küldési Méret, 2-old. eredeti, Fájl típus, OCR, Tömörítési Mód/Tömörítési ráta, Megadott oldalak fájlanként
- Az eredetitől függően előfordulhat, hogy a fájl kibontása nem lesz megfelelő.



NÉVJEGYKÁRTYA BEOLVASÁS, SZÖVEGSOR BEOLVASÁSA, FÁJL LÉTREHOZÁSA ÉS FÁJL KÜLDÉSE (NÉVJEGYKÁRTYA BEOLVASÁS)

(BP-50C26/BP-50C31/BP-50C36/BP-50C45/BP-50C55/BP-50C65/BP-55C26 esetében OCR bővítőkészlet szükséges.)

Beolvashat egy névjegykártyát, kikeresheti a nevet és a telefonszámot az OCR által beolvasott szövegsorból, és vCard üdvözlőt vagy más fájlt hozhat létre és küldhet el.



- Ha [OCR letiltása] van kijelölve a rendszerbeállításokban, akkor ez a funkció akkor sem használható, ha OCR bővítőkészletet telepített BP-50C26/BP-50C31/BP-50C36/BP-50C45/BP-50C55/BP-50C65/BP-55C26 készülékre. Más típusokhoz a névjegykártya beolvasása használható, de csak a kép lesz beolvasva, a kártya szöveges adatai nem.
- Ez a funkció használható a Lapolvasás e-mailbe, Lapolvasás FTP-re vagy Asztalra, Lapolvasás hálózati mappába, vagy Mentés külső memóriaeszközre funkciókkal.

Az e-mail feldarabolás nélkül kerül elküldése, ha a Rendszerbeállításokban - [Kép Küldési Beállítások] → [Képolvasás beállítások] → [Feltétel Beállítások] → [Ha a küldött adatok meghaladják a maximális méretet, akkor a rendszer több fájlban küldi el őket.] engedélyezve van, és [Küldött adatok maximális mérete (e-mail)] van beállítva. Ha az elküldött e-mail meghaladja a méretkorlátot, küldési hiba jelentkezik.

A beolvasott névjegykártyából kiemelhető információkkal kapcsolatosan tekintse meg az alábbi táblázatot.

Elem	Leírás
Név	Név kigyűjtése.
Kana	Ha a nyelv Japánra van beállítva, a nevet "kana"-ra állíthatja.
Pinyin	Ha a nyelv Japánra van beállítva, a nevet "pinyin"-re állíthatja.
Irányítószám	Irányítószám kigyűjtése.
Cím	Cím kigyűjtése.
Vállalat/csoport neve	Vállalat/szervezet nevének kigyűjtése.
Osztály	Osztály kigyűjtése.
Beosztás	Beosztás kigyűjtése.
Telefonszám	Telefonszám kigyűjtése. Legfeljebb 5.
Fax szám	Fax szám kigyűjtése. Legfeljebb 5.
Hivatkozás	URL-cím kigyűjtése. Legfeljebb 5.
Email cím	E-mail cím kigyűjtése.
Egyéb	Ha a fentiek közül egyik sem érvényes, mást használ.



1

A beolvasni kívánt névjegykártyákat helyezze egyszerre az automatikus dokumentumadagoló tálcájába vagy a dokumentumüvegre.

A névjegykártyák behelyezhetők a BP-55C26/BP-70C31/BP-70C36/BP-70C45/BP-70C55/BP-70C65 készülékek automatikus dokumentumadagolójába.

[AUTOMATIKUS DOKUMENTUMADAGOLÓ \(1-36. oldal\)](#)

[DOKUMENTUMÜVEG \(1-42. oldal\)](#)



• Óvintézkedések a névjegykártyák elhelyezésekor

- Egyszerre legfeljebb 20 névjegykártya helyezhető a készülékbe.
- A névjegykártyák között hagyjon legalább 5 mm távolságot.
- A lehetséges névjegykártya méret: 45 x 85 mm és 110 x 110 mm között.
- Ha a névjegykártya alakja nem négyzet és nem téglalap, a készülék nem képes helyesen levágni a névjegykártya szegélyeit.
- A névjegykártyákat helyezze a felső oldalukra a dokumentumüveg távolabbi oldalához illesztve az ábra szerint. Ha a kártyákat nem megfelelő irányba helyezi el, a beolvasásuk sikertelen lesz.

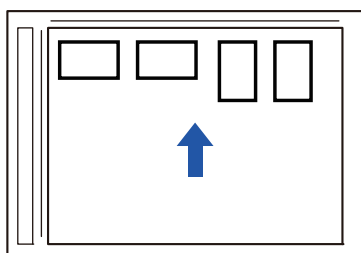

• Az automatikus dokumentumadagolóba helyezett névjegykártyákra vonatkozó megjegyzések

- Egyszerre legfeljebb 150 névjegykártya (vagy legfeljebb 38 mm magasságú köteg) olvasható be egyszerre.
- Támogatott névjegykártya méret: 51 x 89 mm és 55 x 91 mm között.
- Ha a névjegykártya nem négyzetes vagy téglalap alakú, akkor a kártya elakadást okozhat.
- Névjegykártya beolvasásakor ügyeljen a kép megfelelő tájolására.

2

(Az automatikus dokumentumadagoló használata esetén) Az automatikus dokumentumadagolót tartsa nyitva és ne zárja le.

Ha a névjegykártyák beolvasásakor az automatikus dokumentumadagolót lezárja, a készülék nem ismeri fel a névjegykártyák körvonalát és a beolvasás sikertelen lesz. Ezt a funkciót mindig nyitott automatikus dokumentumadagolóval használja. Ha lapolvasás során egy fényforrás, például egy elektromos fény, rávilágít az eredetire, a szegélyvágás nem lesz sikeres. Állítsa be az automatikus dokumentumadagoló szögét úgy, hogy a fényforrás ne befolyásolja a képet.



A lapolvasás során ne nézzen közvetlenül a fénybe.

3

Koppintson a módjelző képernyőre, hogy a kívánt mód kezdőképernyőjére váltson.

[MÓDVÁLTÁS \(2-11. oldal\)](#)



4

Adja meg a rendeltetési helyet.[RENDELTEZÉSI HELY VISSZAKERESÉSE A CÍMTÁRBÓL \(6-35. oldal\)](#)[A KIVÁLASZTOTT RENDELTEZÉSI HELYEK LISTÁJÁNAK MEGTEKINTÉSE \(6-38. oldal\)](#)[KERESÉSI SZÁM HASZNÁLATA A RENDELTEZÉSI HELY VISSZAKERESÉSÉHEZ \(6-40. oldal\)](#)[CÍM MEGADÁSA MANUÁLISAN \(6-41. oldal\)](#)[HÁLÓZATI MAPPA MEGADÁSA \(6-42. oldal\)](#)[RENDELTEZÉSI HELY VISSZAKERESÉSE A GLOBÁLIS CÍMTÁRBÓL \(6-44. oldal\)](#)[RENDELTEZÉSI HELY VISSZAKERESÉSE A MOBIL CÍMTÁRBÓL \(6-46. oldal\)](#)[ÚJRAKÜLDÉS A KÜLDÉSI NAPLÓ ALAPJÁN \(6-48. oldal\)](#)

5

Koppintson az [Egyéb] gombra, majd a [Névjegy beolvasás] gombra.

Ha [OCR letiltása] van kijelölve a rendszerbeállításokban, akkor koppintson a [Névjegykártya beolvasás] gombra, ezt követően pipa jelenik meg az ikonon. Ha a beállításokkal végzett, koppintson a [Vissza] gombra.

6

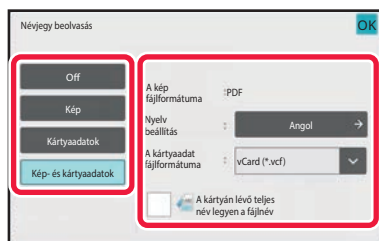
**Érintse meg a [On] gombot, majd szükség szerint módosítsa a beállításokat.**

A beállítás elvégzése után koppintson a **OK** majd a [Vissza] gombra.



- Ez az eljárás nem használható, ha [OCR letiltása] van kijelölve a rendszerbeállításokban. Folytassa a következő lépéssel.
- Ha engedélyezve van az eredeti számláló, a beolvasott eredeti száma megjelenik lapolvasás során.
- A nyelv beállításának módosítása, hogy megegyezzen a névjegykártyán használt nyelvvel. A nyelvi beállításokért lásd "[A FORMÁTUM MÓDOSÍTÁSA LAPOLVASÁSI VAGY ADATBEVITELI MÓDBAN \(6-93. oldal\)](#)".
- Ha a teljes nevet kívánja fájlnevként használni, engedélyezze a [A kártyán lévő teljes név legyen a fájlnev] lehetőséget.
- A beolvasott képfájl elküldéséhez a kiválasztott fájlformátummal, a [File Format] pontban engedélyezze a [Képküldés is] lehetőséget.

**A névjegykártya oldal beolvasás funkció kikapcsolása**

Koppintson az [Off] gombra.



7

Az eredeti beolvasásának megkezdéséhez koppintson a [Start] gombra.

Amikor a beolvasás befejeződik, helyezze be a következő eredeti sorozatot, majd koppintson a [Start] gombra. Ismételje meg a fenti lépést, amíg az összes eredetit beolvasta, és koppintson az [Olvasás Vége] gombra.

Az adatátvitel befejeződésekor egy sípoló hang szólal meg.

A beolvasott névjegykártya képe a fájlformátumban megadott VCard-fájllal vagy CSV-fájllal kerül elküldésre.



• A Névjegykártya beolvasás engedélyezésekor fellépő korlátozások

Ha a Névjegykártya beolvasás engedélyezve van, az alábbi korlátozások érvényesek. A korlátozott elemek egyes esetekben automatikusan módosulnak.

- Felbontás: Ha nem [Kép] beállítást választott, akkor csak 300 x 300 dpi vagy 400 x 400 dpi használható.
- Lapolvasási méret / küldési méret: Csak automatikus beállítás használható.
- Kétoldalas eredeti: BP-55C26/BP-70C31/BP-70C36/BP-70C45/BP-70C55/BP-70C65 készülékeknél az automatikus dokumentumadagolóból végzett beolvasásnál kétoldalas dokumentumokat is beolvashat, ha nem [Kártya információ] lehetőséget választott. Ellenkező esetben egyoldalas dokumentumokat olvashat be.
- Kép tájolása: Nem használható. (A készülék minden vágott eredetit olyan tájolarásra állít, amely a legkevésbé ferde.)
- Formátum: A magas tömörítés és az ultrafinom nem használható.
- Tömörítés / tömörített fájl formátum: Színek csökkentése nem használható.
- Egy fájl oldalanként: Ha a pipa engedélyezve van és az érték "1", nem használható.
- A következő funkciók nem használhatók a multicrop funkcióval egyidejűleg.
Fel. összeáll., Lassú beolv., Vegyes méretű eredeti, Törlés, Duplaold beolv., Könyv elválasztás, Kártyakép, Igazoló Bély., Üres oldal kihagyása, Fájl, Gyors Fájl, Előnézet, Multicrop, Képkivágás
- Ha a Névjegykártya beolvasása beállítás cancelled, a következő elemek megőrzik a Névjegykártya beolvasás engedélyezésekor bekövetkezett módosításokat.
Felbontás, Lapolv. Méret, Küldési Méret, 2-old. eredeti, Fájl típus, OCR, Tömörítési Mód/Tömörítési ráta, Megadott oldalak fájlanként
- A névjegykártyától függően előfordulhat, hogy a fájl kibontása nem lesz megfelelő.



Fájlnevek

A felhasználó bármilyen fájlnevet rendelhet egy fájlhoz.

Ha a [A kártyán lévő teljes név legyen a fájlnev] engedélyezve van, a beolvasott névjegykártyán található név a fájlneveként használható.

Ha nem állít be fájlnevet, a gép egy automatikusan generált fájlnevet rendel hozzá a fájlhoz.

Fájlnevekre vonatkozó szabályok

A fájlneveket a rendszer az alábbiak szerint választja ki minden beállításban.

Beállítás	Fájl	Fájlnev	Leírás
Egyéni bejegyzés	vCard-fájl	User_0001.vcf User_0002.vcf	A felhasználó (ebben az esetben "felhasználó") által megadott név a fájlnev elejére kerül.
	CSV	User.csv	
	Beolvasott kép	User_0001.jpg User_0002.jpg	
Fájlnev automatikus kigyűjtése	vCard-fájl	AAAAAA_0001.vcf AAAAAA_0002.vcf BBBBBB_0001.vcf Untitled_0001.vcf Untitled_0002.vcf	Példa: A névjegykártyákról leolvasott nevek: "AAAAAA", "Radics István" Amikor azonos vezeték- és utónévvel - "AAAAAA" - rendelkező kártyákat olvas be, a szám végén egy sorszám található. Ha a név nem kiolvasható, a fájl neve "Névtelen". Ha több névtelen fájl van, a végén látható szám egy sorszámot jelöl.
	CSV	AAAAAA_0001.csv	
	Beolvasott kép	AAAAAA_0001.jpg AAAAAA_0002.jpg BBBBBB_0001.jpg Untitled_0001.jpg Untitled_0002.jpg	
Automatikus létrehozás	vCard-fájl	MXxxxx_yyyyyy_zzzzzz_0001.vcf MXxxxx_yyyyyy_zzzzzz_0002.vcf	Az "xxxx" a típus neve, az "yyyyyy" a beolvasás dátuma és a "zzzzzz" a beolvasás ideje.
	CSV	MXxxxx_yyyyyy_zzzzzz_0001.csv	
	Beolvasott kép	MXxxxx_yyyyyy_zzzzzz_0001.jpg MXxxxx_yyyyyy_zzzzzz_0002.jpg	



Ha a felhasználó állítja be a fájl nevét és engedélyezve van a fájlnev automatikus kigyűjtése, a felhasználó által adott név elsőbbséget élvez.



TÖBB FÉNYKÉP BEOLVASÁSA EGYSZERRE KÜLÖN FÁJLOKBA (Képkivágás)

Ez a funkció automatikusan külön fájllokba olvassa be a dokumentumüvegre helyezett fényképeket.

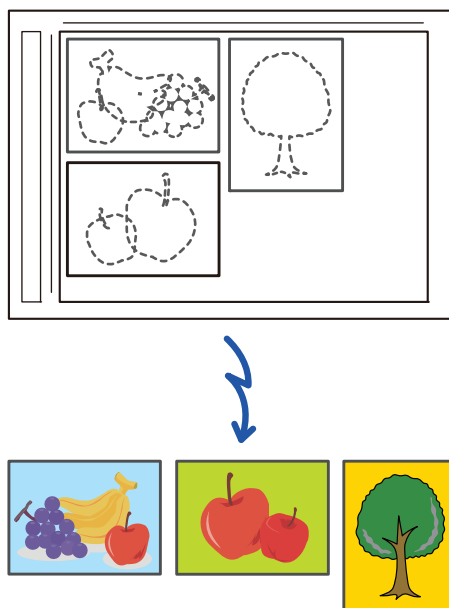

Ez a funkció használható a Lapolvasás e-mailbe, Lapolvasás FTP-re vagy Asztalra, Lapolvasás hálózati mappába, vagy Mentés külső memóriaeszközre funkciókkal.

Beállítások (rendszergazda) - "Kép Küldési Beállítások" → "Képolvasás beállítások" → "Feltétel Beállítások" → "Ha a küldött adatok meghaladják a maximális méretet, akkor a rendszer több fájlban küldi el őket." beállítás nem lép érvénybe.

Ha az elküldött e-mail meghaladja a méretkorlátot, küldési hiba jelentkezik.

1

A beolvasni kívánt eredetiket helyezze a dokumentumüvegre.

[DOKUMENTUMÜVEG \(1-42. oldal\)](#)



Óvintézkedések az eredetiek elhelyezésekor

- Egyszerre legfeljebb 50 eredeti helyezhető a készülékbe.
- Az eredetiek között hagyjon legalább 5 mm távolságot.
- A lehetséges eredeti méretek: 40-297 mm magasság és 40-432 mm szélesség.
- Ha az eredeti alakja nem négyzet és nem téglalap, a készülék nem képes helyesen levágni az eredeti szegélyeit.
- Az egyes eredetiek alja és teteje nem különíthető el automatikusan, ezért ügyeljen rá, hogy az eredetieket megfelelő tájolással helyezze el.



2

Zárja le az automatikus dokumentumadagolót.

A beolvasási módszer többszörös szegélyvágás esetében eltérő. Zárja le az automatikus dokumentumadagolót.

3

Koppintson a módjelző képernyőre, hogy a kívánt mód kezdő képernyőjére váltson.

[MÓDVÁLTÁS \(2-11. oldal\)](#)

4

Adja meg a rendeltetési helyet.

[RENDELTEZÉSI HELY VISSZAKERESÉSE A CÍMTÁRBÓL \(6-35. oldal\)](#)

[A KIVÁLASZTOTT RENDELTEZÉSI HELYEK LISTÁJÁNAK MEGTEKINTÉSE \(6-38. oldal\)](#)

[KERESÉSI SZÁM HASZNÁLATA A RENDELTEZÉSI HELY VISSZAKERESÉSÉHEZ \(6-40. oldal\)](#)

[CÍM MEGADÁSA MANUÁLISAN \(6-41. oldal\)](#)

[HÁLÓZATI MAPPA MEGADÁSA \(6-42. oldal\)](#)

[RENDELTEZÉSI HELY VISSZAKERESÉSE A GLOBÁLIS CÍMTÁRBÓL \(6-44. oldal\)](#)

[RENDELTEZÉSI HELY VISSZAKERESÉSE A MOBIL CÍMTÁRBÓL \(6-46. oldal\)](#)

[ÚJRAKÜLDÉS A KÜLDÉSI NAPLÓ ALAPJÁN \(6-48. oldal\)](#)

5

Koppintson az [Egyéb] gombra, majd a [Képkivágás] gombra.

Az ikonon megjelenik egy pipa. Ha a beállításokkal végzett, koppintson a [Vissza] gombra.



Amikor engedélyezve van az eredeti számláló, a beolvasott eredetiek száma megjelenik lapolvasás során.

**A képkivágás beállítás törléséhez**

Törölje a pipát a [Képkivágás] gombra koppintva.



6

Az eredeti beolvasásának megkezdéséhez koppintson a [Start] gombra.

Amikor a beolvasás befejeződik, helyezze be a következő eredeti sorozatot, majd koppintson a [Start] gombra. Ismételje meg a fenti lépést, amíg az összes eredetit beolvasta, és koppintson az [Olvasás Vége] gombra. Az adatátvitel befejeződésekor egy sípoló hang szólal meg.

**• Korlátozások a képkivágás engedélyezésekor**

Ha a képkivágás engedélyezve van, az alábbi korlátozások érvényesek. A korlátozott elemek egyes esetekben automatikusan módosulnak.

- Lapolvasási méret / küldési méret: Csak automatikus beállítás használható.
- Kétoldalas eredeti: Csak egyoldalas eredeti van engedélyezve.
- Kép tájolása: Nem használható. (A készülék minden vágott eredetit olyan tájolarásra állít, amely a legkevésbé ferde.)
- Formátum: A magas tömörítés és az ultrafinom nem használható.
- Tömörítés / tömörített fájl formátum: Színek csökkentése nem használható.
- Egy fájl oldalanként: Ha a pipa engedélyezve van és az érték "1", nem használható.
- A következő funkciók nem használhatók a képkivágás funkcióval egyidejűleg.
Fel. összeáll., Lassú beolv., Vegyes méretű eredeti, Törlés, Duplaold beolv., Könyv elválasztás, Kártyakép, Igazoló Bély., Üres oldal kihagyása, Fájl, Gyors Fájl, Előnézet, Többszörös szegélyvágás, Névjegy beolvasás
- Ha a képvágás beállítás cancelled, a következő elemek megőrzik a képvágás engedélyezésekor bekövetkezett módosításokat.
Felbontás, Lapolv. méret, Küldési méret, Kétoldalas eredeti típ., OCR, Tömörítési mód/Tömörítési ráta, Megadott oldalak fájlanként
- A fényképtől függően előfordulhat, hogy a fájl kibontása nem lesz megfelelő.



NAGYSZÁMÚ EREDETI BEOLVASÁSA EGYSZERRE (EGYESÍTÉS)

Ezzel a funkcióval a nagyszámú oldalból álló eredeti sorozatokra bonthatók, az egyes sorozatok az automatikus dokumentumadagolóval beolvashatók, és az összes oldal egy küldéssel továbbítható. Úgy is küldhet faxot, hogy az eredetiket az automatikus dokumentumadagolóba és a dokumentumüvegre is elhelyezi.

Akkor használja ezt a funkciót, ha az eredeti oldalak száma több, mint amennyi az automatikus dokumentumadagolóba egyszerre behelyezhető.

Amikor az eredetiket sorozatokban olvassa be, először az első oldalt tartalmazó sorozatot olvassa be.

Az első sorozathoz kiválasztott beállítások használhatók a további sorozatokhoz is.

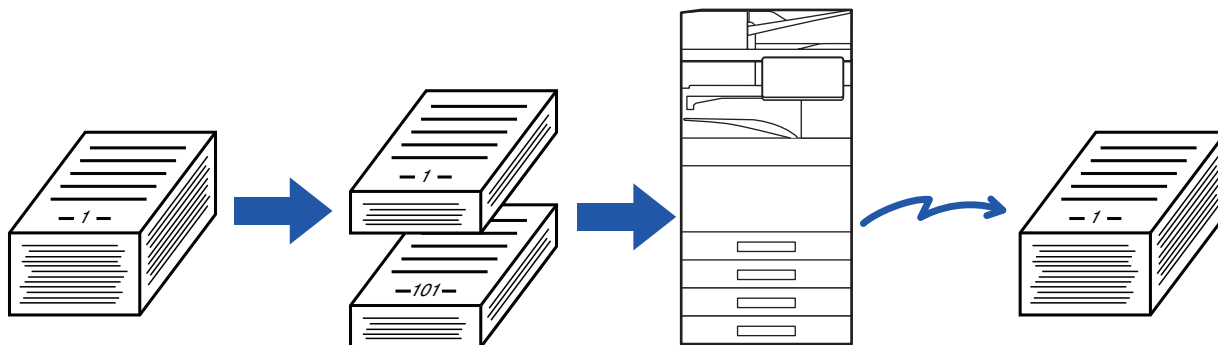

- Az összes eredeti beállítás módosításait az eredeti beolvasása előtt végezze el.
- Legfeljebb 9999 oldal olvasható be (Internet Fax kivételével).
Vegye figyelembe, hogy ha a memóriát más feladatokra is használja, kevesebb oldal olvasható be.
- Ha a memória megtelik a lapolvasás közben, megjelenik egy üzenet, és a küldés cancelled.
- A lapolvasási beállítások minden egyes eredeti sorozat esetén módosíthatók.
- Fax módban ez a funkció nem érhető el Gyors Online Küldés, manuális átvitel, közvetlen TX vagy továbbítás hangszóró használatával esetén.
- Egyesítés nem lehetséges, ha a "Beállítások (rendszergazda)" menüben a [Rendszerbeállítások] → [Közös Beállítások] → [Eszköz Meghatározása] → [Feltétel Beállítások] vagy [Beállítások engedélyezése /tiltása] → [Eredeti adagoló letiltása] engedélyezve van.

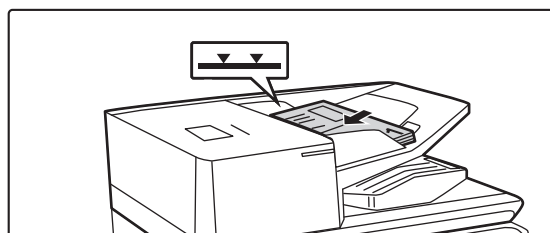
1

Helyezze az eredetiket az automatikus dokumentumadagolóba.

Az eredetiket tegye a dokumentumadagoló tálcába. Az eredetiket a jelzővonalig halmozhatja fel.

Ha fax módban van, a művelet befejezése után folytassa a 3. lépéssel.

[AUTOMATIKUS DOKUMENTUMADAGOLÓ \(1-36. oldal\)](#)

2

Koppintson a módjelző képernyőre, hogy az egyes módok kezdőképernyőjére váltson.

[MÓDVÁLTÁS \(2-11. oldal\)](#)



3

Adja meg a rendeltetési helyet.[RENDELTEZÉSI HELY VISSZAKERESÉSE A CÍMTÁRBÓL \(6-35. oldal\)](#)[A KIVÁLASZTOTT RENDELTEZÉSI HELYEK LISTÁJÁNAK MEGTEKINTÉSE \(6-38. oldal\)](#)[KERESÉSI SZÁM HASZNÁLATA A RENDELTEZÉSI HELY VISSZAKERESÉSÉHEZ \(6-40. oldal\)](#)[CÍM MEGADÁSA MANUÁLISAN \(6-41. oldal\)](#)[HÁLÓZATI MAPPA MEGADÁSA \(6-42. oldal\)](#)[RENDELTEZÉSI HELY VISSZAKERESÉSE A GLOBÁLIS CÍMTÁRBÓL \(6-44. oldal\)](#)[RENDELTEZÉSI HELY VISSZAKERESÉSE A MOBIL CÍMTÁRBÓL \(6-46. oldal\)](#)[ÚJRAKÜLDÉS A KÜLDÉSI NAPLÓ ALAPJÁN \(6-48. oldal\)](#)

Ha fax módban van, adja meg a rendeltetési hely számát.

[RENDELTEZÉSI HELY MEGADÁSA A SZÁMBILLENYŰZETEN \(5-13. oldal\)](#)[RENDELTEZÉSI HELY VISSZAKERESÉSE A CÍMTÁRBÓL \(5-14. oldal\)](#)[KERESÉSI SZÁM HASZNÁLATA A RENDELTEZÉSI HELY VISSZAKERESÉSÉHEZ \(5-18. oldal\)](#)[RENDELTEZÉSI HELY VISSZAKERESÉSE A GLOBÁLIS CÍMTÁRBÓL \(5-19. oldal\)](#)[RENDELTEZÉSI HELY VISSZAKERESÉSE A MOBIL CÍMTÁRBÓL \(6-46. oldal\)](#)[ÚJRAKÜLDÉS A KÜLDÉSI NAPLÓ ALAPJÁN \(5-23. oldal\)](#)

4

Koppintson a [Fel. összeáll.] gombra.

Az ikonon megjelenik egy pipa.



Ha lapolvasást végez e-mailbe, koppintson az [Egyéb] gombra, majd a [Fel. összeáll.] gombra.

**Az egyesítés beállításának törlése**

A [Fel. összeáll.] gombra koppintva távolítsa el a bejelölését.

5

Szükség szerint változtassa meg a beállításokat.

6

Az első eredeti oldal beolvasásához érintse meg az [Start] gombot.



7

Helyezze be a következő sorozat eredetit, majd kattintson a [Start] gombra.

Ismételje ezt a műveletet, amíg minden eredetit be nem olvasott.



- Ha szükséges, kattintson a [Beáll.módosít] gombra, mielőtt a [Start] gombot megérinti, és módosítsa a következő eredeti beolvasási és küldési beállításait. A beállítások módosítása érvényes lesz a következő feladatra.
- Ha a [Előnézet] gombra kattint, nem olvashat be további oldalakat.

**A beolvasás törlése**

Kattintson a [CA] gombra. Az összes beállítás és beolvasott adat törlésre kerül.

8

Kattintson a [Olvasás Vége] gombra.

Fax módban, ha a megerősítési képernyő megjelenése után egy percig semmilyen műveletvégzés nincs, a lapolvasás automatikusan befejeződik, és a küldést a gép késlelteti.

**Az automatikus küldésig eltelt idő módosításához:**

A "Beállítások (rendszergazda)" menüben válassza a [Rendszerbeállítások] → [Kép Küldési Beállítások] → [Közös beállítások] → [Feltétel Beállítások] → [Automatikus feladat indítási idő lapolvasás közben] lehetőséget.



EREDETI BEOLVASÁSA ÉS KÜLDÉSE KÜLÖN OLDALAKKÉNT

EREDETI BEOLVASÁSA KÉT KÜLÖN OLDALKÉNT (DUPLA OLDAL BEOLVASÁSA)

Az eredeti jobb és bal oldalának beolvasása két külön oldalként történik. Ez a funkció olyankor hasznos, amikor egy könyv vagy más bekötött dokumentum minden egyes oldalát egymás után szeretné beolvasni. Ha a dupla oldal beolvasása funkciót használja, az eredetit a dokumentumüvegre kell helyeznie.

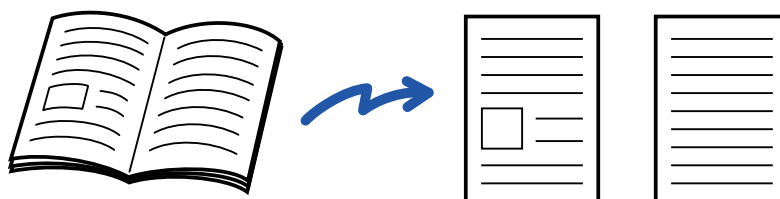

Eredeti lapolvasási méret	Továbbított kép
A3 (11" x 17") x 1 oldal	A4 (8-1/2" x 11") x 2 oldal



- Ezt a funkciót akkor lehet használni, ha az eredeti méret beállítása [Auto].
- Vegye figyelembe, hogy a "Középen törlés" és a "Szél+Közép Törlése" nem használható.



1

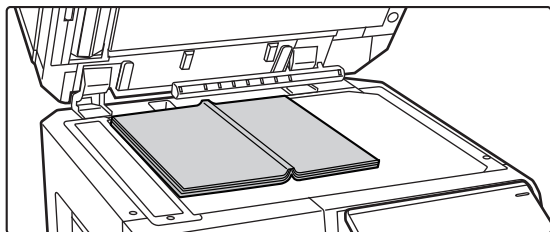

Tegye az eredetit a dokumentumüvegre.

[DOKUMENTUMÜVEG \(1-42. oldal\)](#)

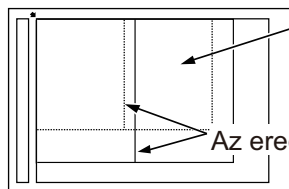

A készülék ezt az oldalt másolja elsőként.

Az eredeti középvonala

2

Koppintson a módjelző képernyőre, hogy az egyes módok kezdőképernyőjére váltson.

[MÓDVÁLTÁS \(2-11. oldal\)](#)

3

Adja meg a rendeltetési helyet.

[RENDELTETÉSI HELY VISSZAKERESÉSE A CÍMTÁRBÓL \(6-35. oldal\)](#)

[A KIVÁLASZTOTT RENDELTETÉSI HELYEK LISTÁJÁNAK MEGTEKINTÉSE \(6-38. oldal\)](#)

[KERESÉSI SZÁM HASZNÁLATA A RENDELTETÉSI HELY VISSZAKERESÉSÉHEZ \(6-40. oldal\)](#)

[CÍM MEGADÁSA MANUÁLISAN \(6-41. oldal\)](#)

[HÁLÓZATI MAPPA MEGADÁSA \(6-42. oldal\)](#)

[RENDELTETÉSI HELY VISSZAKERESÉSE A GLOBÁLIS CÍMTÁRBÓL \(6-44. oldal\)](#)

[RENDELTETÉSI HELY VISSZAKERESÉSE A MOBIL CÍMTÁRBÓL \(6-46. oldal\)](#)

[ÚJRAKÜLDÉS A KÜLDÉSI NAPLÓ ALAPJÁN \(6-48. oldal\)](#)

Ha fax módban van, adja meg a rendeltetési hely számát.

[RENDELTETÉSI HELY MEGADÁSA A SZÁMBILLENTYŰZETEN \(5-13. oldal\)](#)

[RENDELTETÉSI HELY VISSZAKERESÉSE A CÍMTÁRBÓL \(5-14. oldal\)](#)

[KERESÉSI SZÁM HASZNÁLATA A RENDELTETÉSI HELY VISSZAKERESÉSÉHEZ \(5-18. oldal\)](#)

[RENDELTETÉSI HELY VISSZAKERESÉSE A GLOBÁLIS CÍMTÁRBÓL \(5-19. oldal\)](#)

[RENDELTETÉSI HELY VISSZAKERESÉSE A MOBIL CÍMTÁRBÓL \(6-46. oldal\)](#)

[ÚJRAKÜLDÉS A KÜLDÉSI NAPLÓ ALAPJÁN \(5-23. oldal\)](#)



4

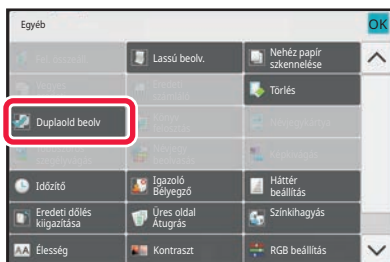

Koppintson az [Egyéb] gombra, majd a [Duplaold beolv] gombra.

Az ikonon megjelenik egy pipa.

Ha a beállításokkal végezt, koppintson a [Vissza] gombra.



A dupla oldal beolvasás funkció kikapcsolása

A [Duplaold beolv] gombra koppintva távolítsa el a bejelölését.

5

Az eredeti beolvasásának megkezdéséhez koppintson a [Start] gombra.

Amikor a beolvasás befejeződik, helyezze be a következő eredetít, majd koppintson a [Start] gombra.

Ismételje ezt a műveletet, amíg a gép az összes oldalt be nem olvasta, majd érintse meg az [Olvasás Vége] gombot.

A küldés végén hangjelzést fog hallani.



BROSÚRA OLDALAKRA BONTÁSA ÉS AZ OLDALAK ELKÜLDÉSE EGYMÁS UTÁN (KÖNYVFELOSZTÁS)

Egy kinyitott gerinctűzött broszúra oldalait küldés előtt a tényleges oldalsorrend szerint felosztja a készülék. Ha ezt a funkciót használja, akkor nem kell a küldeni kívánt eredeti oldalakat rendeznie.

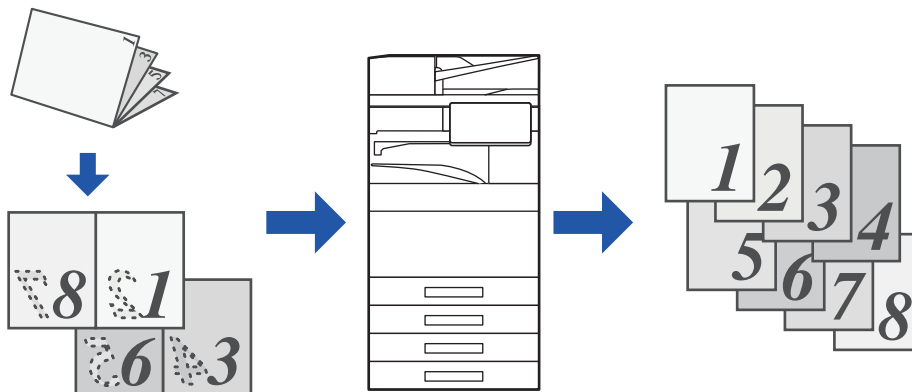

Ez a funkció akkor engedélyezhető, ha az eredeti méretet [Auto] állították be.



- A dokumentumüveg nem használható ezzel a funkcióval.
- Könyv felosztás nem lehetséges, ha a "Beállítások (rendszergazda)" menüben a [Rendszerbeállítások] → [Közös Beállítások] → [Eszköz Meghatározása] → [Feltétel Beállítások] vagy [Beállítások engedélyezése /tiltása] → [Eredeti adagoló letiltása] engedélyezve van.

1

Helyezze az eredetit a dokumentumadagoló tálcájába.

Ha fax módban van, a művelet befejezése után folytassa a 3. lépéssel.

[AUTOMATIKUS DOKUMENTUMADAGOLÓ \(1-36. oldal\)](#)

2

Koppintson a módjelző képernyőre, hogy az egyes módok kezdőképernyőjére váltson.

[MÓDVÁLTÁS \(2-11. oldal\)](#)



3

Adja meg a rendeltetési helyet.[RENDELTESETI HELY VISSZAKERESÉSE A CÍMTÁRBÓL \(6-35. oldal\)](#)[A KIVÁLASZTOTT RENDELTESETI HELYEK LISTÁJÁNAK MEGTEKINTÉSE \(6-38. oldal\)](#)[KERESÉSI SZÁM HASZNÁLATA A RENDELTESETI HELY VISSZAKERESÉSÉHEZ \(6-40. oldal\)](#)[CÍM MEGADÁSA MANUÁLISAN \(6-41. oldal\)](#)[HÁLÓZATI MAPPA MEGADÁSA \(6-42. oldal\)](#)[RENDELTESETI HELY VISSZAKERESÉSE A GLOBÁLIS CÍMTÁRBÓL \(6-44. oldal\)](#)[RENDELTESETI HELY VISSZAKERESÉSE A MOBIL CÍMTÁRBÓL \(6-46. oldal\)](#)[ÚJRAKÜLDÉS A KÜLDÉSI NAPLÓ ALAPJÁN \(6-48. oldal\)](#)

Ha fax módban van, adja meg a rendeltetési hely számát.

[RENDELTESETI HELY MEGADÁSA A SZÁMBILLENYŰZETEN \(5-13. oldal\)](#)[RENDELTESETI HELY VISSZAKERESÉSE A CÍMTÁRBÓL \(5-14. oldal\)](#)[KERESÉSI SZÁM HASZNÁLATA A RENDELTESETI HELY VISSZAKERESÉSÉHEZ \(5-18. oldal\)](#)[RENDELTESETI HELY VISSZAKERESÉSE A GLOBÁLIS CÍMTÁRBÓL \(5-19. oldal\)](#)[RENDELTESETI HELY VISSZAKERESÉSE A MOBIL CÍMTÁRBÓL \(6-46. oldal\)](#)[ÚJRAKÜLDÉS A KÜLDÉSI NAPLÓ ALAPJÁN \(5-23. oldal\)](#)

4

Koppintson az [Egyéb] gombra, majd a [Könyv elválasztás] gombra.

5

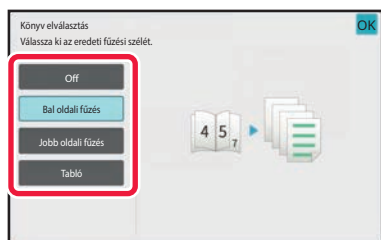
**Válassza ki a broszúra eredeti kötési oldalát.**

Ha a beállításokkal végzett, koppintson egymás után a **OK** és a [Vissza] gombra.



ellenőrizze a képernyőn az előnézeti képet, és ellenőrizze a kötési élt.

**A Könyv felosztás beállítás törléséhez:**

Koppintson az [Off] gombra.

6

Az eredeti beolvasásának megkezdéséhez koppintson a [Start] gombra.

A beolvasás és küldés végén hangjelzést fog hallani.



SZÍNEK ÉS SZÍNÁRNYALATOK BEÁLLÍTÁSA

A HÁTTÉR BEÁLLÍTÁSA AZ EREDETI VILÁGOS RÉSZEINEK KIVILÁGOSÍTÁSÁVAL VAGY BESÖTÉTÍTÉSÉVEL (HÁTTÉR BEÁLLÍTÁS)

A hátteret beállíthatja, ha az eredeti világos részeit sötétebbre vagy világosabbra módosítja.

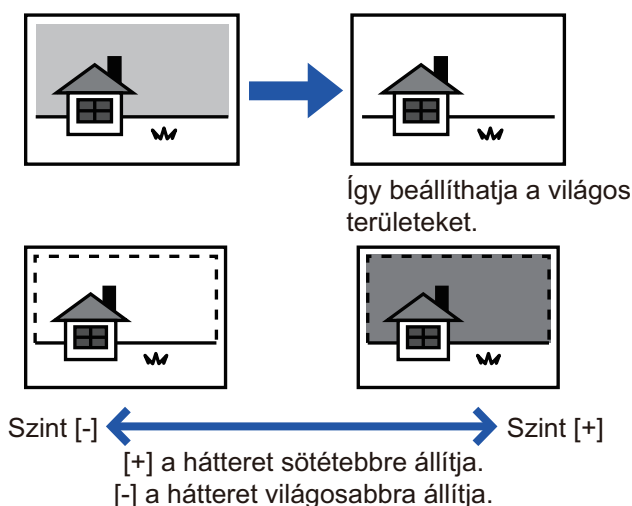

Ez a funkció nem használható Internet fax módban.

1

Helyezze be az eredetit.

Helyezze az eredetit az automatikus dokumentumadagoló tálcájába vagy a dokumentumüvegre.

[AUTOMATIKUS DOKUMENTUMADAGOLÓ \(1-36. oldal\)](#)

[DOKUMENTUMÜVEG \(1-42. oldal\)](#)

2

Koppintson a módjelző képernyőre, hogy az egyes módok kezdőképernyőjére váltson.

[MÓDVÁLTÁS \(2-11. oldal\)](#)



3

Adja meg a rendeltetési helyet.

- [RENDELTETÉSI HELY VISSZAKERESÉSE A CÍMTÁRBÓL \(6-35. oldal\)](#)
- [A KIVÁLASZTOTT RENDELTETÉSI HELYEK LISTÁJÁNAK MEGTEKINTÉSE \(6-38. oldal\)](#)
- [KERESÉSI SZÁM HASZNÁLATA A RENDELTETÉSI HELY VISSZAKERESÉSÉHEZ \(6-40. oldal\)](#)
- [CÍM MEGADÁSA MANUÁLISAN \(6-41. oldal\)](#)
- [HÁLÓZATI MAPPA MEGADÁSA \(6-42. oldal\)](#)
- [RENDELTETÉSI HELY VISSZAKERESÉSE A GLOBÁLIS CÍMTÁRBÓL \(6-44. oldal\)](#)
- [RENDELTETÉSI HELY VISSZAKERESÉSE A MOBIL CÍMTÁRBÓL \(6-46. oldal\)](#)
- [ÚJRAKÜLDÉS A KÜLDÉSI NAPLÓ ALAPJÁN \(6-48. oldal\)](#)

4

Koppintson az [Egyéb] gombra, majd a [Háttér beállítás] gombra.

5

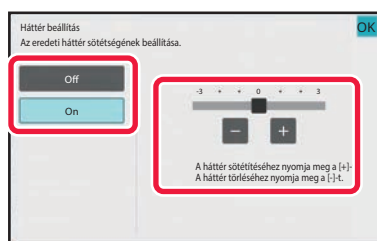

Az elnyomni kívánt tartományt állítsa be a gombra koppintva, vagy a csúszka elcsúsztatásával.

Ha a beállításokkal végzett, koppintson egymás után a , majd a [Vissza] gombra.

**A háttér beállítások törléséhez:**

Koppintson a [Off] gombra.

6

Az eredeti beolvasásának megkezdéséhez koppintson a [Start] gombra.

- Ha az eredeti oldalakat a dokumentumadagoló tálcába helyezte, a gép minden oldalt beolvas. A beolvasás és küldés végén hangjelzést fog hallani.
- Ha az eredetit a dokumentumüvegre helyezte, az oldalakat egyenként olvassa be. Amikor a beolvasás befejeződik, helyezze be a következő eredetit, majd koppintson a [Start] gombra. A küldés végén hangjelzést fog hallani.



- Kép küldése előtt az [Előnézet] gomb segítségével ellenőrizze a kép előnézetét. További információk: "[A KÜLDENI KIVÁNT KÉP ELLENŐRZÉSE \(6-103. oldal\)](#)". A funkció beállításait az előnézeti képernyőn nem lehet módosítani.
- Ha a színes mód beállítása [Mono2], a háttér beállítási funkció nem működik.



A BEOLVASOTT EREDETI KONTRASZTJÁNAK NÖVELÉSE KÜLDÉS ELŐTT (KONTRASZT)

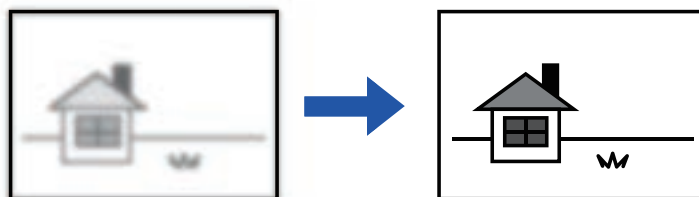

Ez a funkció nem használható Internet fax módban.

1

Helyezze be az eredetit.

Helyezze az eredetit az automatikus dokumentumadagoló tálcájába vagy a dokumentumüvegre.

[AUTOMATIKUS DOKUMENTUMADAGOLÓ \(1-36. oldal\)](#)

[DOKUMENTUMÜVEG \(1-42. oldal\)](#)

2

Koppintson a módjelző képernyőre, hogy az egyes módok kezdőképernyőjére váltson.

[MÓDVÁLTÁS \(2-11. oldal\)](#)

3

Adja meg a rendeltetési helyet.

[RENDELTETÉSI HELY VISSZAKERESÉSE A CÍMTÁRBÓL \(6-35. oldal\)](#)

[A KIVÁLASZTOTT RENDELTETÉSI HELYEK LISTÁJÁNAK MEGTEKINTÉSE \(6-38. oldal\)](#)

[KERESÉSI SZÁM HASZNÁLATA A RENDELTETÉSI HELY VISSZAKERESÉSÉHEZ \(6-40. oldal\)](#)

[CÍM MEGADÁSA MANUÁLISAN \(6-41. oldal\)](#)

[HÁLÓZATI MAPPA MEGADÁSA \(6-42. oldal\)](#)

[RENDELTETÉSI HELY VISSZAKERESÉSE A GLOBÁLIS CÍMTÁRBÓL \(6-44. oldal\)](#)

[RENDELTETÉSI HELY VISSZAKERESÉSE A MOBIL CÍMTÁRBÓL \(6-46. oldal\)](#)

[ÚJRAKÜLDÉS A KÜLDÉSI NAPLÓ ALAPJÁN \(6-48. oldal\)](#)

4

Koppintson az [Egyéb] gombra, majd a [Kontraszt] gombra.



5

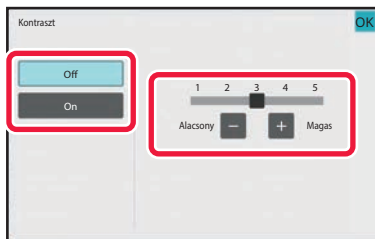

Állítsa be a kontrasztot a **- +** gomb megérintésével, vagy a csúszka elcsúsztatásával.

Ha a beállításokkal végzett, koppintson egymás után a **OK** és a [Vissza] gombra.

**Kontraszt beállítások törléséhez:**

Koppintson a [Off] gombra.

6

Az eredeti beolvasásának megkezdéséhez koppintson a [Start] gombra.

- Ha az eredeti oldalakat a dokumentumadagoló tálcába helyezte, a gép minden oldalt beolvas. A beolvasás és küldés végén hangjelzést fog hallani.
- Ha az eredetit a dokumentumüvegre helyezte, az oldalakat egyenként olvassa be. Amikor a beolvasás befejeződik, helyezze be a következő eredetit, majd koppintson a [Start] gombra. Ismétlje ezt a műveletet, amíg a gép az összes oldalt be nem olvasta, majd koppintson az [Olvasás Vége] gombra. A beolvasás és küldés végén hangjelzést fog hallani.



Kép küldése előtt az [Előnézet] gomb segítségével ellenőrizze a kép előnézetét. További információk: "[A KÜLDENI KÍVÁNT KÉP ELLENŐRZÉSE \(6-103. oldal\)](#)". A funkció beállításait az előnézeti képernyőn nem lehet módosítani.



A BEOLVASOTT EREDETIK KONTÚRJÁNAK KIEMELÉSE KÜLDÉS ELŐTT (ÉLESSÉG)



Ez a funkció nem használható Internet fax módban.

1

Helyezze be az eredetit.

Helyezze az eredetit az automatikus dokumentumadagoló tálcájába vagy a dokumentumüvegre.
[AUTOMATIKUS DOKUMENTUMADAGOLÓ \(1-36. oldal\)](#)
[DOKUMENTUMÜVEG \(1-42. oldal\)](#)

2

Koppintson a módjelző képernyőre, hogy az egyes módok kezdőképernyőjére váltson.

[MÓDVÁLTÁS \(2-11. oldal\)](#)

3

Adja meg a rendeltetési helyet.

[RENDELTEZÉSI HELY VISSZAKERESÉSE A CÍMTÁRBÓL \(6-35. oldal\)](#)
[A KIVÁLASZTOTT RENDELTEZÉSI HELYEK LISTÁJÁNAK MEGTEKINTÉSE \(6-38. oldal\)](#)
[KERESÉSI SZÁM HASZNÁLATA A RENDELTEZÉSI HELY VISSZAKERESÉSÉHEZ \(6-40. oldal\)](#)
[CÍM MEGADÁSA MANUÁLISAN \(6-41. oldal\)](#)
[HÁLÓZATI MAPPA MEGADÁSA \(6-42. oldal\)](#)
[RENDELTEZÉSI HELY VISSZAKERESÉSE A GLOBÁLIS CÍMTÁRBÓL \(6-44. oldal\)](#)
[RENDELTEZÉSI HELY VISSZAKERESÉSE A MOBIL CÍMTÁRBÓL \(6-46. oldal\)](#)
[ÚJRAKÜLDÉS A KÜLDÉSI NAPLÓ ALAPJÁN \(6-48. oldal\)](#)

4

Koppintson az [Egyéb] gombra, majd a [Élesség] gombra.



5

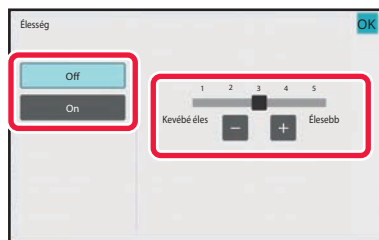

Az élesség beállításához koppintson a   gombra, vagy csúsztassa el a csúszkát.

Ha a beállításokkal végezett, koppintson egymás után a , majd a [Vissza] gombra.

**Az élesség beállítások törléséhez:**

Koppintson a [Off] gombra.

6

Az eredeti beolvasásának megkezdéséhez koppintson a [Start] gombra.

- Ha az eredeti oldalakat a dokumentumadagoló tálcába helyezte, a gép minden oldalt beolvas. A beolvasás és küldés végén hangjelzést fog hallani.
- Ha az eredetit a dokumentumüvegre helyezte, az oldalakat egyenként olvassa be. Amikor a beolvasás befejeződik, helyezze be a következő eredetit, majd koppintson a [Start] gombra. Ismételje ezt a műveletet, amíg a gép az összes oldalt be nem olvasta, majd koppintson az [Olvasás Vége] gombra. A beolvasás és küldés végén hangjelzést fog hallani.



Kép küldése előtt az [Előnézet] gomb segítségével ellenőrizze a kép előnézetét. További információk: "[A KÜLDENI KÍVÁNT KÉP ELLENŐRZÉSE \(6-103. oldal\)](#)". A funkció beállításait az előnézeti képernyőn nem lehet módosítani.



KROMATIKUS SZÍNEK TÖRLÉSE A BEOLVASOTT EREDETIKRŐL KÜLDÉS ELŐTT (SZÍNKIHAGYÁS)

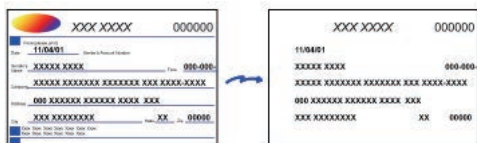

Ez a funkció nem használható Internet fax módban.

1

Helyezze be az eredetit.

Helyezze az eredetit az automatikus dokumentumadagoló tálcájába vagy a dokumentumüvegre.

[AUTOMATIKUS DOKUMENTUMADAGOLÓ \(1-36. oldal\)](#)

[DOKUMENTUMÜVEG \(1-42. oldal\)](#)

2

Koppintson a módjelző képernyőre, hogy az egyes módok kezdőképernyőjére váltson.

[MÓDVÁLTÁS \(2-11. oldal\)](#)

3

Adja meg a rendeltetési helyet.

[RENDELTETÉSI HELY VISSZAKERESÉSE A CÍMTÁRBÓL \(6-35. oldal\)](#)

[A KIVÁLASZTOTT RENDELTETÉSI HELYEK LISTÁJÁNAK MEGTEKINTÉSE \(6-38. oldal\)](#)

[KERESÉSI SZÁM HASZNÁLATA A RENDELTETÉSI HELY VISSZAKERESÉSÉHEZ \(6-40. oldal\)](#)

[CÍM MEGADÁSA MANUÁLISAN \(6-41. oldal\)](#)

[HÁLÓZATI MAPPA MEGADÁSA \(6-42. oldal\)](#)

[RENDELTETÉSI HELY VISSZAKERESÉSE A GLOBÁLIS CÍMTÁRBÓL \(6-44. oldal\)](#)

[RENDELTETÉSI HELY VISSZAKERESÉSE A MOBIL CÍMTÁRBÓL \(6-46. oldal\)](#)

[ÚJRAKÜLDÉS A KÜLDÉSI NAPLÓ ALAPJÁN \(6-48. oldal\)](#)



4

Koppintson az [Egyéb], majd az [Drop Out colour] gombra.

Az ikonon megjelenik egy pipa.

Ha a beállításokkal végezt, koppintson a [Vissza] gombra.

**A színikihagyás beállítás törléséhez**

A [Drop Out colour] gombra koppintva távolítsa el a bejelölését.

5

Az eredeti beolvasásának megkezdéséhez koppintson a [Start] gombra.

- Ha az eredeti oldalakat a dokumentumadagoló tálcába helyezte, a gép minden oldalt beolvas.
A beolvasás és küldés végén hangjelzést fog hallani.
- Ha az eredetit a dokumentumüvegre helyezte, az oldalakat egyenként olvassa be.
Amikor a beolvasás befejeződik, helyezze be a következő eredetit, majd koppintson a [Start] gombra. Ismétlje ezt a műveletet, amíg a gép az összes oldalt be nem olvasta, majd koppintson az [Olvasás Vége] gombra.
A beolvasás és küldés végén hangjelzést fog hallani.



Kép küldése előtt az [Előnézet] gomb segítségével ellenőrizze a kép előnézetét. További információk: "[A KÜLDENI KIVÁNT KÉP ELLENŐRZÉSE \(6-103. oldal\)](#)".

A megvilágítás, a felbontás, a beolvasási méret és a küldési méret módosításához a beolvasás végét megerősítő képernyőn koppintson a [Beáll.módosít] gombra. (Az eredeti páratlan számú oldalainak beolvasásakor azonban mindig csak a megvilágítást lehet módosítani.)



VÖRÖS/ZÖLD/KÉK (RGB beállítás) BEÁLLÍTÁSA

Ezzel a funkcióval a három színkomponens közül – R (vörös), G (zöld) vagy B (kék) – bármelyiket erősítheti vagy gyengítheti.

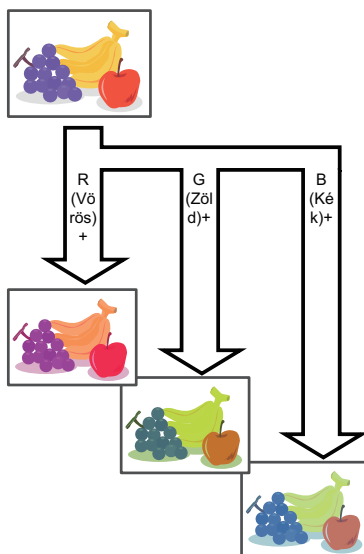
**1**

Helyezze be az eredetit.

Helyezze az eredetit az automatikus dokumentumadagoló tálcájába vagy a dokumentumüvegre.

[AUTOMATIKUS DOKUMENTUMADAGOLÓ \(1-36. oldal\)](#)

[DOKUMENTUMÜVEG \(1-42. oldal\)](#)

2

Koppintson a módjelző képernyőre, hogy az egyes módok kezdőképernyőjére váltson.

[MÓDVÁLTÁS \(2-11. oldal\)](#)

3

Adja meg a rendeltetési helyet.

[RENDELTETÉSI HELY VISSZAKERESÉSE A CÍMTÁRBÓL \(6-35. oldal\)](#)

[A KIVÁLASZOTT RENDELTETÉSI HELYEK LISTÁJÁNAK MEGTEKINTÉSE \(6-38. oldal\)](#)

[KERESÉSI SZÁM HASZNÁLATA A RENDELTETÉSI HELY VISSZAKERESÉSÉHEZ \(6-40. oldal\)](#)

[CÍM MEGADÁSA MANUÁLISAN \(6-41. oldal\)](#)

[HÁLÓZATI MAPPA MEGADÁSA \(6-42. oldal\)](#)

[RENDELTETÉSI HELY VISSZAKERESÉSE A GLOBÁLIS CÍMTÁRBÓL \(6-44. oldal\)](#)

[RENDELTETÉSI HELY VISSZAKERESÉSE A MOBIL CÍMTÁRBÓL \(6-46. oldal\)](#)

[ÚJRAKÜLDÉS A KÜLDÉSI NAPLÓ ALAPJÁN \(6-48. oldal\)](#)



4

Koppintson az [Egyéb] gombra, majd a [RGB beállítás] gombra.

5

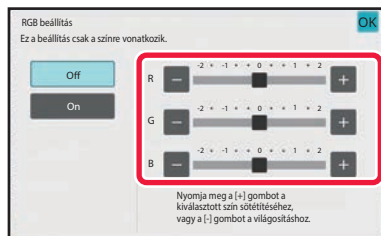

Koppintson a beállítani kívánt szín **- +** gombjára, vagy a csúszka segítségével végezze el a beállítást.

Ha a beállításokkal végzett, koppintson egymás után a **OK**, majd a [Vissza] gombra.



Az RGB beállítás törléséhez:

Koppintson a [Off] gombra.

6

Az eredeti beolvasásának megkezdéséhez koppintson a [Start] gombra.

- Ha az eredeti oldalakat a dokumentumadó tálcába helyezte, a gép minden oldalt beolvas. A beolvasás és küldés végén hangjelzést fog hallani.
- Ha az eredetit a dokumentumüvegre helyezte, az oldalakat egyenként olvassa be. Amikor a beolvasás befejeződik, helyezze be a következő eredetit, majd koppintson a [Start] gombra. Ismételje ezt a műveletet, amíg a gép az összes oldalt be nem olvasta, majd koppintson az [Olvasás Vége] gombra. A beolvasás és küldés végén hangjelzést fog hallani.



Kép küldése előtt az [Előnézet] gomb segítségével ellenőrizze a kép előnézetét. További információk: "[A KÜLDENI KÍVÁNT KÉP ELLENŐRZÉSE \(6-103. oldal\)](#)".

A megvilágítás, a felbontás, a beolvasási méret és a küldési méret módosításához a beolvasás végét megerősítő képernyőn koppintson a [Beáll.módosít] gombra. (Az eredeti páratlan számú oldalainak beolvasásakor azonban mindig csak a megvilágítást lehet módosítani.)



EREDETIK BEOLVASÁSA

ÁRNYÉK TÖRLÉSE A KÉP SZÉLÉN (TÖRLÉS)

Vastag eredetik vagy könyvek beolvasásakor törölheti a kép szélén esetlegesen megjelenő árnyékokat.

Vastag könyv beolvasása

Bekötött dokumentum beolvasásakor árnyék jelenhet meg a perifériás területeken és a beolvasott kép fűzési helye körül.

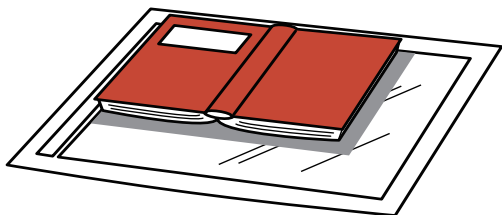

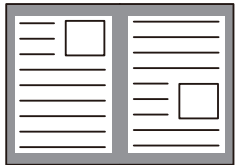
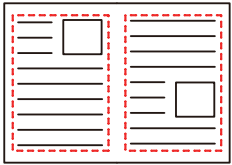
A törlés funkció nélkül	A törlés funkció használatával
	
Árnyékok jelennek meg a képen.	Nem jelennek meg árnyékok.



Törlés módok

Külső keret törlése

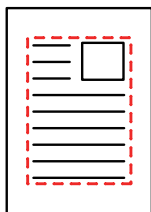

Középső rész törlése

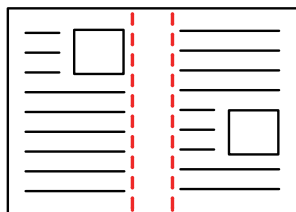
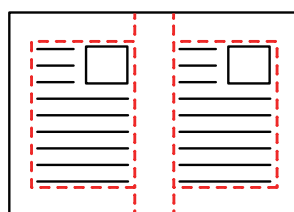
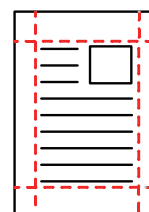
Szélek + közép
törléseOldalsó rész
törlése

- Ez a funkció a képnek az olyan részeit törli, ahol árnyékok alakulhatnak ki, de nem érzékeli az árnyékokat és nem csak az árnyékokat törli.
- Ha a törlési beállítással együtt aránybeállítást is használ, a törlési szélesség a kiválasztott aránynak megfelelően változik. Például, ha a törlési szélesség beállítása 10 mm (1/2") és a képet 70%-ra kicsinyíti beolvasás előtt, a törlési szélesség 7 mm-re (3/8") csökken.
- Ha a törlési funkció ki van választva, a kép tájolása álló lesz.



Az alapértelmezett törlési szélesség módosítása:

A "Beállítások (rendszergazda)" menüben válassza a [Rendszerbeállítások] → [Kép Küldési Beállítások] → [Közös beállítások] → [Feltétel Beállítások] → [Törlési Szélesség Beállítása] lehetőséget.

Az szélesség 0 mm és 20 mm (0" és 1") között adható meg. A gyári alapértelmezett beállítás 10 mm (1/2"). Az itt módosított beállítás a "Beállítások" menü [Rendszerbeállítások] → [Másolási beállítások] → [Feltétel Beállítások] → [Törlési Szélesség Beállítása] pontjára is vonatkozik.

1

Helyezze be az eredetit.

Helyezze az eredetit az automatikus dokumentumadagoló tálcájába vagy a dokumentumüvegre.

Ha fax módban van, a művelet befejezése után folytassa a 3. lépéssel.

[AUTOMATIKUS DOKUMENTUMADAGOLÓ \(1-36. oldal\)](#)

[DOKUMENTUMÜVEG \(1-42. oldal\)](#)

2

Koppintson a módjelző képernyőre, hogy az egyes módok kezdőképernyőjére váltson.

[MÓDVÁLTÁS \(2-11. oldal\)](#)



3

Adja meg a rendeltetési helyet.[RENDELTEGETÉSI HELY VISSZAKERESÉSE A CÍMTÁRBÓL \(6-35. oldal\)](#)[A KIVÁLASZTOTT RENDELTEGETÉSI HELYEK LISTÁJÁNAK MEGTEKINTÉSE \(6-38. oldal\)](#)[KERESÉSI SZÁM HASZNÁLATA A RENDELTEGETÉSI HELY VISSZAKERESÉSÉHEZ \(6-40. oldal\)](#)[CÍM MEGADÁSA MANUÁLISAN \(6-41. oldal\)](#)[HÁLÓZATI MAPPA MEGADÁSA \(6-42. oldal\)](#)[RENDELTEGETÉSI HELY VISSZAKERESÉSE A GLOBÁLIS CÍMTÁRBÓL \(6-44. oldal\)](#)[RENDELTEGETÉSI HELY VISSZAKERESÉSE A MOBIL CÍMTÁRBÓL \(6-46. oldal\)](#)[ÚJRAKÜLDÉS A KÜLDÉSI NAPLÓ ALAPJÁN \(6-48. oldal\)](#)

Ha fax módban van, adja meg a rendeltetési hely számát.

[RENDELTEGETÉSI HELY MEGADÁSA A SZÁMBILLENTYŰZETEN \(5-13. oldal\)](#)[RENDELTEGETÉSI HELY VISSZAKERESÉSE A CÍMTÁRBÓL \(5-14. oldal\)](#)[KERESÉSI SZÁM HASZNÁLATA A RENDELTEGETÉSI HELY VISSZAKERESÉSÉHEZ \(5-18. oldal\)](#)[RENDELTEGETÉSI HELY VISSZAKERESÉSE A GLOBÁLIS CÍMTÁRBÓL \(5-19. oldal\)](#)[RENDELTEGETÉSI HELY VISSZAKERESÉSE A MOBIL CÍMTÁRBÓL \(6-46. oldal\)](#)[ÚJRAKÜLDÉS A KÜLDÉSI NAPLÓ ALAPJÁN \(5-23. oldal\)](#)

4

Koppintson az [Egyéb] gombra, majd a [Törlés] gombra.

5

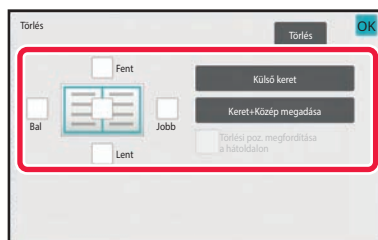
**Koppintson a törölni kívánt szélhez tartozó jelölőnégyzetre, majd adja meg a törlési pozíciót.**

Ellenőrizze, hogy a megérintett jelölőnégyzet a állapotúra módosult.

A [Külső keret] gomb megérintésekor a [Fent], [Lent], [Bal] és [Jobb] jelölőnégyzetek a állapotúra módosulnak.

Ha a [Keret+Közép megadása] gombra koppint, akkor az összes jelölőnégyzet beállítása lesz.



A törölni kívánt szél az ellenkező oldalon adja meg, ha kétoldalas eredeti lapolvasásakor egyet, kettőt vagy hármat töröl a Fent, Lent, Bal és Jobb szélek közül az elülső oldalon.

- Ha a [Reverse Erase Position of The Back Face] jelölőnégyzet beállítása , akkor az elülső oldalon törölttel ellentétes pozícióban levő szél lesz törölve.
- Ha a [Reverse Erase Position of The Back Face] jelölőnégyzet beállítása , akkor az elülső oldalon törölttel azonos pozícióban levő szél lesz törölve.
- [Reverse Erase Position of The Back Face] nem lehetséges, ha a "Beállítások (rendszergazda)" menüben a [Rendszerbeállítások] → [Közös Beállítások] → [Eszköz Meghatározása] → [Feltétel Beállítások] vagy [Beállítások engedélyezése /tiltása] → [Eredeti adagoló letiltása] engedélyezve van.

6

A törlési szélesség megadása.

Ha a beállításokkal végzett, koppintson egymás után a **OK** és a [Vissza] gombra.



- Koppintson az elülső oldalon vagy az ellenkező oldalon a margó eltolás területét mutató számérték-kijelzőre, majd a számgombok segítségével adja meg a területet.
- A terület gyors beállításához a számgombokkal először adjon meg egy olyan értéket, amely közel áll a kívánt értékhez, majd a **- +** gombokkal módosítson rajta.



A törlés beállítás visszavonásához:

Koppintson a [Törlés] gombra.

7

Az eredeti beolvasásának megkezdéséhez koppintson a [Start] gombra.

- Ha az eredeti oldalakat a dokumentumadagoló tálcába helyezte, a gép minden oldalt beolvas. A beolvasás és küldés végén hangjelzést fog hallani.
- Ha az eredetit a dokumentumüvegre helyezte, az oldalakat egyenként olvassa be. Amikor a beolvasás befejeződik, helyezze be a következő eredetit, majd koppintson a [Start] gombra. Ismétlje ezt a műveletet, amíg a gép az összes oldalt be nem olvasta, majd érintse meg az [Olvasás Vége] gombot. A küldés végén hangjelzést fog hallani.



Kép küldése előtt az [Előnézet] gomb segítségével ellenőrizze a kép előnézetét. Bővebb információ a "[A KÜLDENI KÍVÁNT KÉP ELLENŐRZÉSE \(6-103. oldal\)](#)" (Fax módban, "[A KÜLDENI KÍVÁNT KÉP ELLENŐRZÉSE \(5-33. oldal\)](#)") részben található.



VÉKONY EREDETI BEOLVASÁSA (LASSÚ BEOLVASÁS)

Használja ezt a funkciót, ha az automatikus dokumentumadagoló használatával vékony eredetiket kíván beolvasni. Ez a funkció segít megelőzni a vékony eredetiek elakadását.

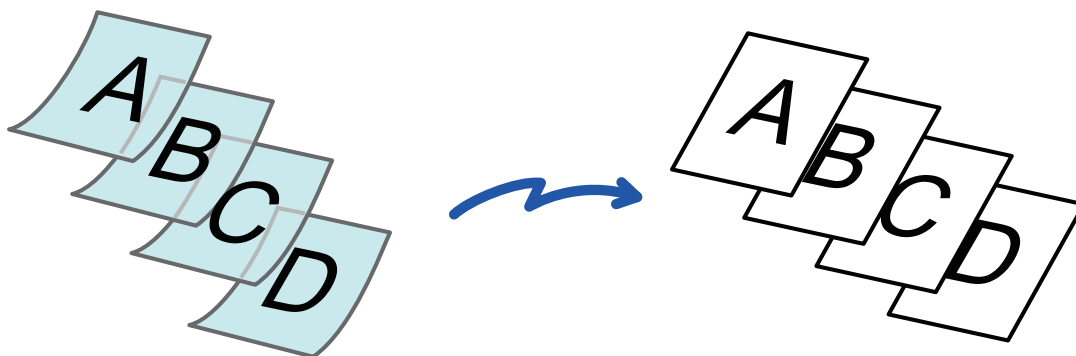

- Ha a lassú képolvasási módot választotta, a kétoldalas lapolvasás nem lehetséges.
- Lassú beolvasás nem lehetséges, ha a "Beállítások (rendszergazda)" menüben a [Rendszerbeállítások] → [Közös Beállítások] → [Eszköz Meghatározása] → [Feltétel Beállítások] vagy [Beállítások engedélyezése /tiltása] → [Eredeti adagoló letiltása] engedélyezve van.

1

Helyezze az eredetit a dokumentumadagoló tálcájába.

Ha fax módban van, a művelet befejezése után folytassa a 3. lépéssel.
Lassan állítsa be az eredeti lapvezetőket.

[AUTOMATIKUS DOKUMENTUMADAGOLÓ \(1-36. oldal\)](#)



Összegyűrődhetnek és elakadnak az eredetiek, ha azokat túl erősen helyezi be.

2

Koppintson a módjelző képernyőre, hogy az egyes módok kezdőképernyőjére váltson.

[MÓDVÁLTÁS \(2-11. oldal\)](#)



3

Adja meg a rendeltetési helyet.[RENDELTEZÉSI HELY VISSZAKERESÉSE A CÍMTÁRBÓL \(6-35. oldal\)](#)[A KIVÁLASZTOTT RENDELTEZÉSI HELYEK LISTÁJÁNAK MEGTEKINTÉSE \(6-38. oldal\)](#)[KERESÉSI SZÁM HASZNÁLATA A RENDELTEZÉSI HELY VISSZAKERESÉSÉHEZ \(6-40. oldal\)](#)[CÍM MEGADÁSA MANUÁLISAN \(6-41. oldal\)](#)[HÁLÓZATI MAPPA MEGADÁSA \(6-42. oldal\)](#)[RENDELTEZÉSI HELY VISSZAKERESÉSE A GLOBÁLIS CÍMTÁRBÓL \(6-44. oldal\)](#)[RENDELTEZÉSI HELY VISSZAKERESÉSE A MOBIL CÍMTÁRBÓL \(6-46. oldal\)](#)[ÚJRAKÜLDÉS A KÜLDÉSI NAPLÓ ALAPJÁN \(6-48. oldal\)](#)

Ha fax módban van, adja meg a rendeltetési hely számát.

[RENDELTEZÉSI HELY MEGADÁSA A SZÁMBILLENYŰZETEN \(5-13. oldal\)](#)[RENDELTEZÉSI HELY VISSZAKERESÉSE A CÍMTÁRBÓL \(5-14. oldal\)](#)[KERESÉSI SZÁM HASZNÁLATA A RENDELTEZÉSI HELY VISSZAKERESÉSÉHEZ \(5-18. oldal\)](#)[RENDELTEZÉSI HELY VISSZAKERESÉSE A GLOBÁLIS CÍMTÁRBÓL \(5-19. oldal\)](#)[RENDELTEZÉSI HELY VISSZAKERESÉSE A MOBIL CÍMTÁRBÓL \(6-46. oldal\)](#)[ÚJRAKÜLDÉS A KÜLDÉSI NAPLÓ ALAPJÁN \(5-23. oldal\)](#)

4

Koppintson az [Egyéb] gombra, majd a [Lassú beolv.] gombra.

Az ikonon megjelenik egy pipa.

Ha a beállításokkal végzett, koppintson a [Vissza] gombra.

**A lassú képolvasási mód beállítás kikapcsolása:**

A [Lassú beolv.] gombra koppintva távolítsa el a bejelölését.

5

Az eredeti beolvasásának megkezdéséhez koppintson a [Start] gombra.

A beolvasás és küldés végén hangjelzést fog hallani.



Fax küldése előtt az [Előnézet] gomb segítségével ellenőrizze a kép előnézetét. Bővebb információ a "[A KÜLDENI KÍVÁNT KÉP ELLENŐRZÉSE \(6-103. oldal\)](#)" (Fax módban, "[A KÜLDENI KÍVÁNT KÉP ELLENŐRZÉSE \(5-33. oldal\)](#)") részben található. A funkció beállításait az előnézeti képernyőn nem lehet módosítani.



NEHÉZ EREDETI BEOLVASÁSA (NEHÉZ PAPÍR BEOLVASÁSA)

Használja ezt a funkciót, ha az automatikus dokumentumadagoló használatával nehéz eredetiket kíván beolvasni. Ez a funkció segít megelőzni a nehéz eredetiek elakadását.

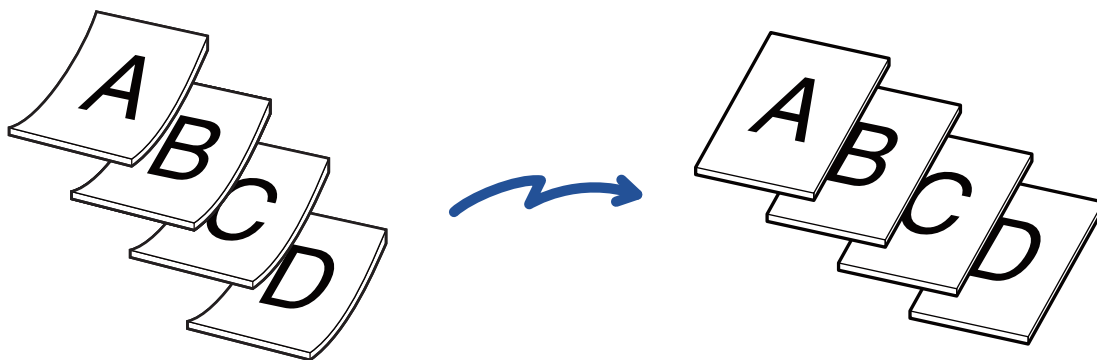

- Ez a funkció nem használható BP-50C26/BP-50C31/BP-50C36/BP-50C45/BP-50C55/BP-50C65/BP-60C31/BP-60C36/BP-60C45.
- Nehéz papír beolvasása nem lehetséges, ha a "Beállítások (rendszergazda)" menüben a [Rendszerbeállítások] → [Közös Beállítások] → [Eszköz Meghatározása] → [Feltétel Beállítások] vagy [Beállítások engedélyezése /tiltása] → [Eredeti adagoló letiltása] engedélyezve van.

1

Helyezze az eredetit a dokumentumadagoló tálcájába.

Ha fax módban van, a művelet befejezése után folytassa a 3. lépéssel.
Lassan állítsa be az eredeti lapvezetőket.

[AUTOMATIKUS DOKUMENTUMADAGOLÓ \(1-36. oldal\)](#)



Összegyűrődhetnek és elakadnak az eredetiek, ha azokat túl erősen helyezi be.

2

Koppintson a módjelző képernyőre, hogy az egyes módok kezdőképernyőjére váltson.

[MÓDVÁLTÁS \(2-11. oldal\)](#)



3

Adja meg a rendeltetési helyet.[RENDELTEZÉSI HELY VISSZAKERESÉSE A CÍMTÁRBÓL \(6-35. oldal\)](#)[A KIVÁLASZTOTT RENDELTEZÉSI HELYEK LISTÁJÁNAK MEGTEKINTÉSE \(6-38. oldal\)](#)[KERESÉSI SZÁM HASZNÁLATA A RENDELTEZÉSI HELY VISSZAKERESÉSÉHEZ \(6-40. oldal\)](#)[CÍM MEGADÁSA MANUÁLISAN \(6-41. oldal\)](#)[HÁLÓZATI MAPPA MEGADÁSA \(6-42. oldal\)](#)[RENDELTEZÉSI HELY VISSZAKERESÉSE A GLOBÁLIS CÍMTÁRBÓL \(6-44. oldal\)](#)[RENDELTEZÉSI HELY VISSZAKERESÉSE A MOBIL CÍMTÁRBÓL \(6-46. oldal\)](#)[ÚJRAKÜLDÉS A KÜLDÉSI NAPLÓ ALAPJÁN \(6-48. oldal\)](#)

Ha fax módban van, adja meg a rendeltetési hely számát.

[RENDELTEZÉSI HELY MEGADÁSA A SZÁMBILLENTYŰZETEN \(5-13. oldal\)](#)[RENDELTEZÉSI HELY VISSZAKERESÉSE A CÍMTÁRBÓL \(5-14. oldal\)](#)[KERESÉSI SZÁM HASZNÁLATA A RENDELTEZÉSI HELY VISSZAKERESÉSÉHEZ \(5-18. oldal\)](#)[RENDELTEZÉSI HELY VISSZAKERESÉSE A GLOBÁLIS CÍMTÁRBÓL \(5-19. oldal\)](#)[RENDELTEZÉSI HELY VISSZAKERESÉSE A MOBIL CÍMTÁRBÓL \(6-46. oldal\)](#)[ÚJRAKÜLDÉS A KÜLDÉSI NAPLÓ ALAPJÁN \(5-23. oldal\)](#)

4

Koppintson az [Egyéb] gombra, majd a [Nehéz papír beolvasása] gombra.

Az ikonon megjelenik egy pipa.

Ha a beállításokkal végzett, koppintson a [Vissza] gombra.

**Nehéz papír beolvasása beállítás törlése**

A [Nehéz papír beolvasása] gombra koppintva távolítsa el a bejelölését.

5

Az eredeti beolvasásának megkezdéséhez koppintson a [Start] gombra.

A beolvasás és küldés végén hangjelzést fog hallani.



Fax küldése előtt az [Előnézet] gomb segítségével ellenőrizze a kép előnézetét. Bővebb információ a "[A KÜLDENI KÍVÁNT KÉP ELLENŐRZÉSE \(6-103. oldal\)](#)" (Fax módban, "[A KÜLDENI KÍVÁNT KÉP ELLENŐRZÉSE \(5-33. oldal\)](#)") részben található. A funkció beállításait az előnézeti képernyőn nem lehet módosítani.



ÜRES OLDALAK LETILTÁSA A KÜLDÉSBŐL (ÜRES OLDAL KIHAGYÁSA)

Ha a beolvasott eredeti üres oldalakat tartalmaz, ezzel a funkcióval kihagyhatja azokat, hogy csak a nem üres oldalakat küldje el.

A gép felismeri az üres oldalakat, így az eredeti ellenőrzése nélkül is kihagyhatja a fölösleges oldalakat.

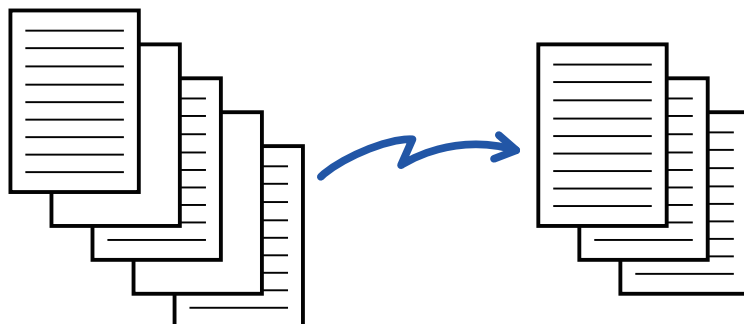

- Ha olyan eredetit olvas be, amelynek egyik oldala üres, kétoldalas küldéskor az üres oldal kimarad.
- Fax és internet fax rendeltetési helyeket is tartalmazó körfaxok esetében a funkció csak a lapolvasósos mód rendeltetési helyeire alkalmazható.
- Az eredetitől függően előfordulhat, hogy a készülék nem üres oldalakat is üresként érzékel és nem küld el, vagy üres oldalakat nem üres oldalként ismer fel és elküldi azokat.



- Ez a funkció nem használható Internet fax módban.
- Ha az [Azonos kép küldése Fax címként] gombra kattint, ezt a funkciót cancelled a gép, ha rendeltetési helyként fax címet ad meg.



Az üres oldal kihagyásának megerősítését kérő üzenet megjelenítéséhez:

Válassza ki a [Rendszerbeállítások] → [Közös beállítások] → [Eszköz Meghatározása] → [Feltétel Beállítások] → [Üres oldal kihagyása üzenet megjelenítése] elemet.

1

Helyezze be az eredetit.

Helyezze az eredetit az automatikus dokumentumadagoló tálcájába vagy a dokumentumüvegre.

[AUTOMATIKUS DOKUMENTUMADAGOLÓ \(1-36. oldal\)](#)

[DOKUMENTUMÜVEG \(1-42. oldal\)](#)

2

Koppintson a módjelző képernyőre, hogy az egyes módok kezdőképernyőjére váltson.

[MÓDVÁLTÁS \(2-11. oldal\)](#)



3

Adja meg a rendeltetési helyet.[RENDELTESETÉSI HELY VISSZAKERESÉSE A CÍMTÁRBÓL \(6-35. oldal\)](#)[A KIVÁLASZTOTT RENDELTESETÉSI HELYEK LISTÁJÁNAK MEGTEKINTÉSE \(6-38. oldal\)](#)[KERESÉSI SZÁM HASZNÁLATA A RENDELTESETÉSI HELY VISSZAKERESÉSÉHEZ \(6-40. oldal\)](#)[CÍM MEGADÁSA MANUÁLISAN \(6-41. oldal\)](#)[HÁLÓZATI MAPPA MEGADÁSA \(6-42. oldal\)](#)[RENDELTESETÉSI HELY VISSZAKERESÉSE A GLOBÁLIS CÍMTÁRBÓL \(6-44. oldal\)](#)[RENDELTESETÉSI HELY VISSZAKERESÉSE A MOBIL CÍMTÁRBÓL \(6-46. oldal\)](#)[ÚJRAKÜLDÉS A KÜLDÉSI NAPLÓ ALAPJÁN \(6-48. oldal\)](#)

4

Koppintson az [Egyéb] gombra, majd a [Üres oldal kihagyása] gombra.

5

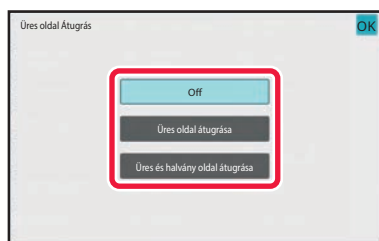
**Koppintson a [Üres oldal átugrása] vagy a [Üres és halvány oldal átugrása] gombra.**

Ha a beállításokkal végzett, koppintson egymás után a **OK**, majd a [Vissza] gombra.

**Az Üres oldal kihagyása funkció kikapcsolása:**

Koppintson a [Off] gombra.

6

Az eredeti beolvasásának megkezdéséhez koppintson a [Start] gombra.

A lapolvasás végén hangjelzést fog hallani.



Fax küldése előtt az [Előnézet] gomb segítségével ellenőrizze a kép előnézetét. További információk: "[A KÜLDENI KÍVÁNT KÉP ELLENŐRZÉSE \(6-103. oldal\)](#)".



7

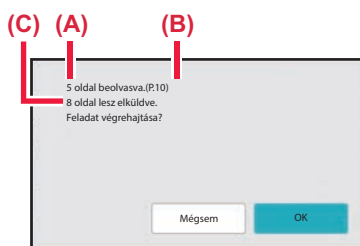

Ha a lapolvasás befejeződött, ellenőrizze az eredeti lapok számát és a küldendő oldalak számát, majd a küldés megkezdéséhez kattintson az [OK] gombra.

- Ha az egyesítés módot használta, egy megerősítő üzenet jelenik meg, ha az [Start] gombra kattint.
- A megerősítő képernyőn a beolvasott eredeti lapok száma az (A), a beolvasott oldalszám a (B), az üres oldalak nélkül küldendő oldalak száma pedig a (C) pozícióban látható.
Például, ha két üres oldalt tartalmazó öt eredeti lapot olvas be kétoldalas lapolvasással, az (A) szám "5", a (B) "10", a (C) pedig "8" lesz.



Ha ezt a lépést a fenti visszaigazoló képernyő megjelenése után egy percen belül nem teszik meg, a beolvasott oldal és a beállítások törlődnek, és az alapképernyő fog ismét megjelenni.

A lapolvasás nem fog automatikusan befejeződni, és a kép nem lesz tárolva a továbbításhoz.



BEOLVASOTT EREDETI LAPOK SZÁMÁNAK ELLENŐRZÉSE TOVÁBBÍTÁS ELŐTT (EREDETI SZÁMLÁLÓ)

A beolvasott eredeti lapok száma megszámlálható és megjeleníthető továbbítás előtt.

A beolvasott eredeti lapok számának ellenőrzése segíthet elkerülni a továbbítási hibákat.



- A számlálás eredménye a beolvasott eredeti lapok száma, nem pedig a beolvasott eredeti oldalak száma. Egy kétoldalas eredeti küldése esetén például az "1" szám fog megjelenni, jelezvén az egyetlen eredeti lap beolvasását, nem pedig a "2", ami a lap két oldala beolvasásának felelne meg.
- Csoportos továbbítás esetén, ha bármelyik módban az eredeti számlálása funkciót választja, a funkció az összes rendeltetési helyre érvényes lesz.
- A beállítást az egyes módokra külön-külön kell engedélyezni.

1

Helyezze az eredetiket az automatikus dokumentumadagolóba.

Ha fax módban van, a művelet befejezése után folytassa a 3. lépéssel.

[AUTOMATIKUS DOKUMENTUMADAGOLÓ \(1-36. oldal\)](#)

2

Koppintson a módjelző képernyőre, hogy az egyes módok kezdőképernyőjére váltson.

[MÓDVÁLTÁS \(2-11. oldal\)](#)

3

Adja meg a rendeltetési helyet.

[RENDELTETÉSI HELY VISSZAKERESÉSE A CÍMTÁRBÓL \(6-35. oldal\)](#)

[A KIVÁLASZTOTT RENDELTETÉSI HELYEK LISTÁJÁNAK MEGTEKINTÉSE \(6-38. oldal\)](#)

[KERESÉSI SZÁM HASZNÁLATA A RENDELTETÉSI HELY VISSZAKERESÉSÉHEZ \(6-40. oldal\)](#)

[CÍM MEGADÁSA MANUÁLISAN \(6-41. oldal\)](#)

[HÁLÓZATI MAPPA MEGADÁSA \(6-42. oldal\)](#)

[RENDELTETÉSI HELY VISSZAKERESÉSE A GLOBÁLIS CÍMTÁRBÓL \(6-44. oldal\)](#)

[RENDELTETÉSI HELY VISSZAKERESÉSE A MOBIL CÍMTÁRBÓL \(6-46. oldal\)](#)

[ÚJRAKÜLDÉS A KÜLDÉSI NAPLÓ ALAPJÁN \(6-48. oldal\)](#)

Ha fax módban van, adja meg a rendeltetési hely számát.

[RENDELTETÉSI HELY MEGADÁSA A SZÁMBILLENTYŰZETEN \(5-13. oldal\)](#)

[RENDELTETÉSI HELY VISSZAKERESÉSE A CÍMTÁRBÓL \(5-14. oldal\)](#)

[KERESÉSI SZÁM HASZNÁLATA A RENDELTETÉSI HELY VISSZAKERESÉSÉHEZ \(5-18. oldal\)](#)

[RENDELTETÉSI HELY VISSZAKERESÉSE A GLOBÁLIS CÍMTÁRBÓL \(5-19. oldal\)](#)

[RENDELTETÉSI HELY VISSZAKERESÉSE A MOBIL CÍMTÁRBÓL \(5-21. oldal\)](#)

[ÚJRAKÜLDÉS A KÜLDÉSI NAPLÓ ALAPJÁN \(5-23. oldal\)](#)



4

Koppintson az [Egyéb] gombra, majd a [Eredeti számlálás] gombra.

Az ikonon megjelenik egy pipa.

Ha a beállításokkal végezett, koppintson a [Vissza] gombra.

**Az eredeti számláló beállításának törlése:**

A [Eredeti számlálás] gombra koppintva távolítsa el a bejelölését.

5

Az eredeti beolvasásának megkezdéséhez koppintson a [Start] gombra.

A lapolvasás végén hangjelzést fog hallani.



Fax küldése előtt az [Előnézet] gomb segítségével ellenőrizze a kép előnézetét. Bővebb információ a "[A KÜLDENI KIVÁNT KÉP ELLENŐRZÉSE \(6-103. oldal\)](#)" (Fax módban, "[A KÜLDENI KIVÁNT KÉP ELLENŐRZÉSE \(5-33. oldal\)](#)") részben található. A funkció beállításait az előnézeti képernyőn nem lehet módosítani.

6

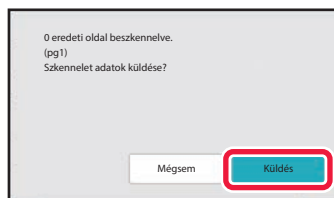
**Ellenőrizze az eredeti lapok számát.**

A megjelenő szám a beolvasott eredeti lapok száma, nem pedig a beolvasott eredeti oldalak száma. Egy eredeti kétoldalas másolása esetén például az "1" szám fog megjelenni, jelezvén az egyetlen eredeti lap beolvasását, nem pedig a "2", ami a lap két oldala beolvasásának felel meg.

7

A küldés megkezdéséhez koppintson az [Küldés] gombra.

Ha ezt a funkciót kombinálja az [Fel. összeáll.] funkcióval, a számlálás eredménye az [Olvasás Vége] gombra koppintás után jelenik meg.

Ha ezt a lépést a fenti visszaigazoló képernyő megjelenése után egy percen belül nem teszik meg, a beolvasott oldal és a beállítások törlődnek, és az alapképernyő fog ismét megjelenni. A lapolvasás nem fog automatikusan befejeződni, és a kép nem lesz tárolva a továbbításhoz.

**Ha az eredeti lapok kijelzett száma nem azonos a valós számmal:**

Az üzenet képernyőn koppintson a [Törlés], majd az [OK] gombra az összes beolvasott adat törléséhez. A lapolvasási beállítások és a rendeltetési hely beállításai nem fognak törlődni. Helyezze az eredeti lapokat ismét a dokumentumadógaló tálcára, és a lapolvasás megismétléséhez koppintson a [Start] gombra.



FERDÉN BEOLVASOTT ADAZOK AUTOMATIKUS KIIGAZÍTÁSA (Eredeti dőlés kiigazítása)

Ha az eredeti példány ferde, vagy ha az eredetiben szereplő képek ferdek, ez a funkció automatikusan korigálja a ferdeséget és dokumentumként menti el.

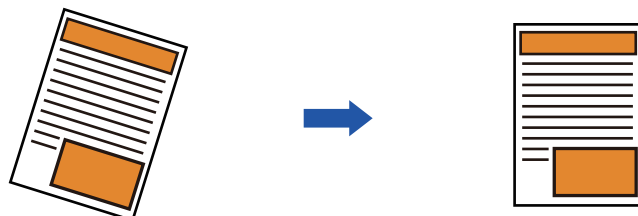

- Az utólagos kiigazítás nem jelenik meg az előnézeti képen, és a beolvasott állapotában látható.
- Amennyiben nincs szükség kiigazításra, mert a szöveg és a képek formatervezési célból állnak egy adott szögben, az automatikus korrekció akkor is megtörténhet.
- Ha az eredetiben kevés szöveg és kép szerepel, akkor előfordulhat, hogy a ferdeség - a szögtől függetlenül - nem lesz kiigazítva.
- Ha internet fax címet lett hozzáadva rendeltetési helyként, ez a funkció le lesz tiltva.
- Névhegykártyához ez a funkció nem használható.
- Ha a Rendszerbeállításokban a [Dokumentum iktatás] → [Fő mappa] → [Tulajdonság] → [PDF létrehozása PC böngészéshez] engedélyezve van, akkor ez a funkció nem használható dokumentum iktatásához.
- A ferdeség mértékétől függően előfordulhat, hogy nincs lehetőség korrekcióra.

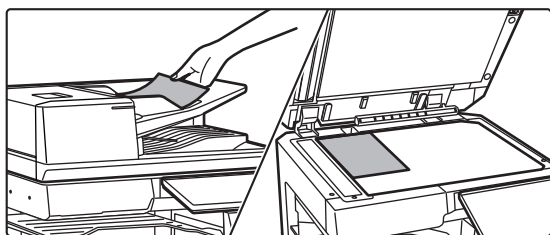
1

Helyezze be az eredetit.

Helyezze az eredetit az automatikus dokumentumadagoló tálcájába vagy a dokumentumüvegre.

[AUTOMATIKUS DOKUMENTUMADAGOLÓ \(1-36. oldal\)](#)
[DOKUMENTUMÜVEG \(1-42. oldal\)](#)

2

Koppintson a módjelző képernyőre, hogy az egyes módok kezdőképernyőjére váltson.

[MÓDVÁLTÁS \(2-11. oldal\)](#)



3

Adja meg a rendeltetési helyet.[RENDELTEZÉSI HELY VISSZAKERESÉSE A CÍMTÁRBÓL \(6-35. oldal\)](#)[A KIVÁLASZTOTT RENDELTEZÉSI HELYEK LISTÁJÁNAK MEGTEKINTÉSE \(6-38. oldal\)](#)[KERESÉSI SZÁM HASZNÁLATA A RENDELTEZÉSI HELY VISSZAKERESÉSÉHEZ \(6-40. oldal\)](#)[CÍM MEGADÁSA MANUÁLISAN \(6-41. oldal\)](#)[HÁLÓZATI MAPPA MEGADÁSA \(6-42. oldal\)](#)[RENDELTEZÉSI HELY VISSZAKERESÉSE A GLOBÁLIS CÍMTÁRBÓL \(6-44. oldal\)](#)[RENDELTEZÉSI HELY VISSZAKERESÉSE A MOBIL CÍMTÁRBÓL \(6-46. oldal\)](#)[ÚJRAKÜLDÉS A KÜLDÉSI NAPLÓ ALAPJÁN \(6-48. oldal\)](#)

4

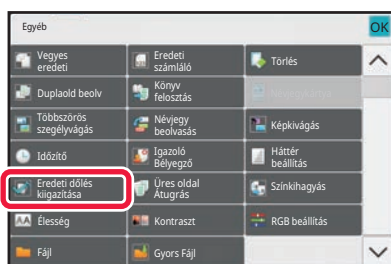
**Koppintson az [Egyéb] gombra, majd a [Eredeti dőlés kiigazítása] gombra.**

Az ikonon megjelenik egy pipa.

A beállítás elvégzése után koppintson a [Vissza] gombra.

**A Eredeti dőlés kiigazítása beállítás törlése**

Törölje a pipát a [Eredeti dőlés kiigazítása] gomb megnyomásával.

5

Az eredeti beolvasásának megkezdéséhez koppintson a [Start] gombra.

Amikor a beolvasás befejeződik, helyezze be a következő eredetit, majd koppintson a [Start] gombra.

Ismételje ezt a műveletet, amíg a gép az összes oldalt be nem olvasta, majd érintse meg az [Olvasás Vége] gombot.

A küldés végén hangjelzést fog hallani.



KONKRÉT FUNKCIÓK

A FELADÓ SAJÁT ADATAINAK FELVITELE A FAXRA (I-FAX SAJÁT CÍM KÜLDÉSE)

A feladó adatai (dátum, idő, feladó neve, küldési cím, oldalszám) automatikusan felkerülnek az elküldött fájl felső részére.



Ez a funkció lapolvasás módban vagy adatbeviteli módban nem használható.

Példa a feladó adataira a dokumentumon

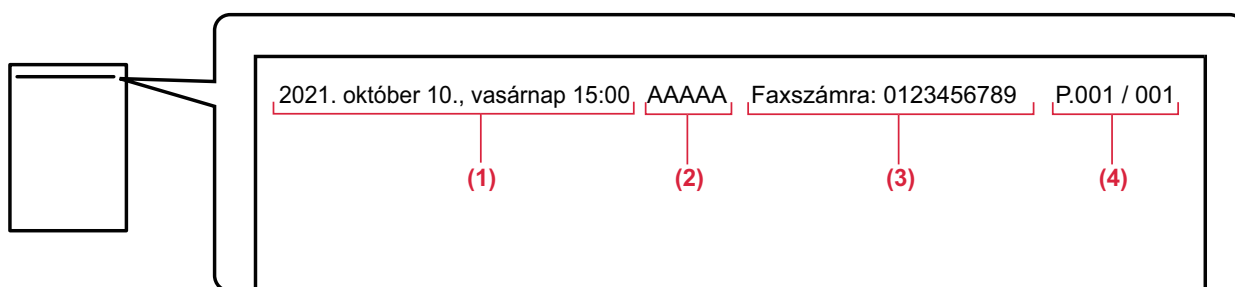

- (1) Dátum, idő: a küldés dátuma és időpontja.
- (2) Küldő neve: a feladó gépbe programozott neve.
- (3) Forrás címe.
- (4) Oldalszám: Oldalszám/összes oldal.



• A feladó adatainak tárolása és beállítása

Dátum, idő: A "Beállítások" pontban válassza a [Rendszerbeállítások] → [Közös beállítások] → [Eszköz Meghatározása] → [Óra beállítás] lehetőséget.

Feladó neve, feladó címe: A "Beállítások (rendszergazda)" menüben válassza a [Rendszerbeállítások] → [Kép Küldési Beállítások] → [Közös beállítások] → [Own Number and Name Set] → [Feladó adatok regisztrációja] lehetőséget. Ha használni kívánja az I-Fax saját cím küldése funkciót, ellenőrizze, hogy beállította ezeket az adatokat.

Oldalszám: Adja meg, hogy szerepeljenek-e az oldalszámok a "Beállítások (rendszergazda)" [Rendszerbeállítások] → [Kép Küldési Beállítások] → [Internet fax beállítások] → [Küldési beállítások] → [Oldalszám nyomtatása a fogadónál] eleme segítségével.

• A feladó adatainak pozíciója

A feladó adatai a beolvasott képadatok felső részére vannak nyomtatva. Ezzel az elküldeni kívánt adatok hosszabbak lesznek, mint a beolvasási méret, ezért nyomtatáskor a fogadó készülék lekicsinyítve vagy két oldalra elosztva nyomtathatja ki az adatokat.



NYOMTATÁSI BEÁLLÍTÁSOK MÓDOSÍTÁSA AZ ÁTVITELI JELENTÉSHEZ (ÁTVITELI JELENTÉS)

Átviteli jelentés automatikusan nyomtatódik, hogy figyelmeztesse, amikor az Internet fax küldés sikertelen, vagy ha Körfax küldést hajt végre.

Az átviteli jelentés tartalmazza a küldés leírását (dátum, kezdés időpontja, rendeltetési hely neve, szükséges idő, oldalak száma, eredmény stb.).

► [AZ EREDMÉNY OSZLOPBAN MEGJELENŐ INFORMÁCIÓK \(6-171. oldal\)](#)

Az átviteli jelentések kinyomtatása a beállítás módban megadott feltételeknek megfelelően történik. Szükség esetén állítson be más feltételeket az átvitelhez.



Ez a funkció lapolvasás módban vagy adatbeviteli módban nem használható.



Körfax küldésnél az átviteli jelentés módosított nyomtatási feltételei az összes rendeltetési helyre vonatkoznak.

1

Helyezze be az eredetit.

Helyezze az eredetit az automatikus dokumentumadagoló tálcájába vagy a dokumentumüvegre.

[AUTOMATIKUS DOKUMENTUMADAGOLÓ \(1-36. oldal\)](#)

[DOKUMENTUMÜVEG \(1-42. oldal\)](#)

2

Koppintson a módjelző képernyőre, hogy az internet-fax mód kezdőképernyőjére váltson.

[MÓDVÁLTÁS \(2-11. oldal\)](#)

3

Adja meg a rendeltetési helyet.

[RENDELTETÉSI HELY VISSZAKERESÉSE A CÍMTÁRBÓL \(6-35. oldal\)](#)

[A KIVÁLASZTOTT RENDELTETÉSI HELYEK LISTÁJÁNAK MEGTEKINTÉSE \(6-38. oldal\)](#)

[KERESÉSI SZÁM HASZNÁLATA A RENDELTETÉSI HELY VISSZAKERESÉSÉHEZ \(6-40. oldal\)](#)

[CÍM MEGADÁSA MANUÁLISAN \(6-41. oldal\)](#)

[HÁLÓZATI MAPPA MEGADÁSA \(6-42. oldal\)](#)

[RENDELTETÉSI HELY VISSZAKERESÉSE A GLOBÁLIS CÍMTÁRBÓL \(6-44. oldal\)](#)

[RENDELTETÉSI HELY VISSZAKERESÉSE A MOBIL CÍMTÁRBÓL \(6-46. oldal\)](#)

[ÚJRAKÜLDÉS A KÜLDÉSI NAPLÓ ALAPJÁN \(6-48. oldal\)](#)

4

Koppintson az [Egyéb] gombra, majd a [Átviteli Jelentés] gombra.



5

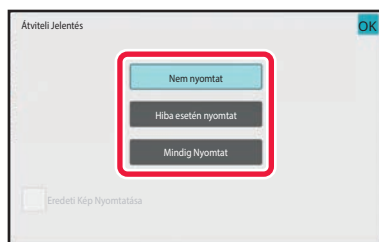

Érintse meg a nyomtatási beállítás gombját.

Ha a beállításokkal végezt, koppintson egymás után a **OK** és a [Vissza] gombra.



A küldési jelentés beállítások törléséhez:

Koppintson a [Nem nyomtat] gombra.



• Az átviteli jelentés nyomtatási feltételei a következők:

• "Mindig Nyomtat": a küldés eredményétől függetlenül a készülék mindig nyomtat átviteli jelentést.

• "Hiba esetén nyomtat": a készülék sikertelen küldés esetén nyomtat átviteli jelentést.

• "Nem nyomtat": a készülék nem nyomtat átviteli jelentést.

• Az elküldött eredeti egy részének az átviteli jelentésben való megjelenítéséhez állítsa az [Eredeti kép nyomtatása] jelölőnégyzetet értékre.

6

Az eredeti beolvasásának megkezdéséhez koppintson a [Start] gombra.

• Ha az eredeti oldalakat a dokumentumadagoló tálcába helyezte, a gép minden oldalt beolvas.

A beolvasás és küldés végén hangjelzést fog hallani.

• Ha az eredetit a dokumentumüvegre helyezte, az oldalakat egyenként olvassa be.

Amikor a beolvasás befejeződik, helyezze be a következő eredetit, majd koppintson a [Start] gombra. Ismételje ezt a műveletet, amíg a gép az összes oldalt be nem olvasta, majd koppintson az [Olvasás Vége] gombra.

A beolvasás és küldés végén hangjelzést fog hallani.



Kép küldése előtt az [Előnézet] gomb segítségével ellenőrizze a kép előnézetét. További információk: "[A KÜLDENI KIVÁNT KÉP ELLENŐRZÉSE \(6-103. oldal\)](#)".

Eredeti nyomtatása az átviteli jelentésre

Ha a [Eredeti Kép Nyomtatása] engedélyezve van, a továbbított eredeti első oldalát a gép ugyanarra a lapra nyomtatja mint az átviteli jelentést. Az eredeti képet megfelelő méretűre csökkenti, hogy elférjen a lapon. Ha az eredeti függőleges beolvasási hossza (X-irányban) nagyobb mint 432 mm (17-1/64"), a gép levágja a 432 mm (17-1/64") értéket túlhaladó részt.



KÜLDÉS INDÍTÁSA MEGADOTT IDŐBEN (IDŐZÍTETT KÜLDÉS)

Adja meg azt az időpontot, amikor a küldés vagy körfax küldés automatikusan megtörténik. A küldés a megadott időpontban automatikusan megkezdődik.

Ennek a funkciónak akkor veheti hasznát, ha késleltetett, körfax vagy egyéb küldeményeket szeretne bonyolítani az Ön távollétében vagy éjjel vagy más időpontban, amikor alacsonyak a percdíjak.

Fax módban megadható időpont lehívásos fogadáshoz is, hogy a távollétében is fogadhasson faxot.

Például, ha a nap folyamán kapott adatok nyomtatását 20:00 órára állítja be, a beérkező adatok nem lesznek azonnal kinyomtatva, és a nyomtatás 20:00 órakor automatikusan elindul.

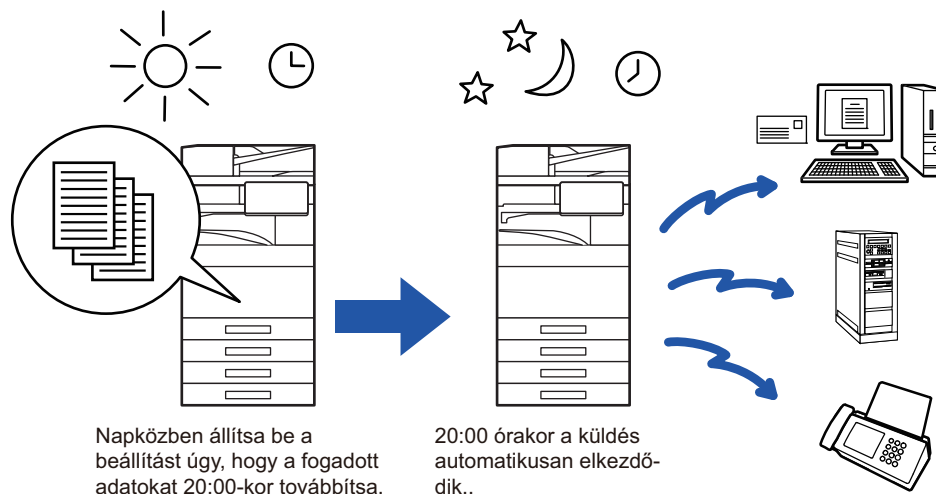

- Ha időzített küldést állított be, a hálózati főkapcsoló mindig legyen " I " helyzetben. Ha a hálózati főkapcsoló a megadott időben " ⏻ " helyzetben van, a küldés nem fog működni.
- Ha időzített küldést hajt végre, az eredetit a küldés beállításakor be kell olvasni a memóriába. Nem lehet a dokumentumot a dokumentumadagolóban vagy a dokumentumüvegen hagyni, és onnan beolvastatni a késleltetett küldés időpontjában.
- Legfeljebb 100 időzített küldést lehet egyszerre tárolni.
- Fax módban ez a funkció nem használható közvetlen átvitel módban vagy amikor tárcsázáshoz a hangszórót használják.



- Az időzített küldéshez kiválasztott beállítások (megvilágítás, felbontás és egyéb funkciók) automatikusan törlődnek a küldés befejezése után. (Ha viszont a dokumentumtárolás funkciót használja, a beolvasott eredeti képet és a beállításokat a gép beépített helyi meghajtója tárolja.)
 - Ha egy másik küldés van folyamatban, amikor a megadott idő elérkezik, az időzített küldés a folyamatban lévő küldés befejezése után fog elkezdődni.
 - Ha egy időzített küldésnek prioritást adott a feladatállapot képernyőn, az idő cancelled. A küldés megkezdődik, amint a folyamatban lévő feladat befejeződik.
- [KÉSLELTETETT FELADATOK PRIORITÁSOS FELDOLGOZÁSA \(2-66. oldal\)](#)
- Az időpontot legfeljebb egy héttel előre lehet megadni.
 - Miután az időzítő beállításait megadta, a többi funkcióval azonos módon indítsa el a küldést.
 - Az időzített küldés törölhető a feladatállapot képernyőn.
 - Fax módban egyszerre egy időzített lehívási művelet tárolható. Ha több rendeltetési helyről fogad adatokat lehívással, adja meg a sorozatos lehívás időzítését.

1

Helyezze be az eredetit.

Ha fax módban van, a művelet befejezése után folytassa a 3. lépéssel.

Helyezze az eredetit az automatikus dokumentumadagoló tálcájába vagy a dokumentumüvegre.

[AUTOMATIKUS DOKUMENTUMADAGOLÓ \(1-36. oldal\)](#)

[DOKUMENTUMÜVEG \(1-42. oldal\)](#)



2

Koppintson a módjelző képernyőre, hogy az egyes módok kezdőképernyőjére váltson.

[MÓDVÁLTÁS \(2-11. oldal\)](#)

3

Adja meg a rendeltetési helyet.

[RENDELTEZÉSI HELY VISSZAKERESÉSE A CÍMTÁRBÓL \(6-35. oldal\)](#)

[A KIVÁLASZTOTT RENDELTEZÉSI HELYEK LISTÁJÁNAK MEGTEKINTÉSE \(6-38. oldal\)](#)

[KERESÉSI SZÁM HASZNÁLATA A RENDELTEZÉSI HELY VISSZAKERESÉSÉHEZ \(6-40. oldal\)](#)

[CÍM MEGADÁSA MANUÁLISAN \(6-41. oldal\)](#)

[HÁLÓZATI MAPPA MEGADÁSA \(6-42. oldal\)](#)

[RENDELTEZÉSI HELY VISSZAKERESÉSE A GLOBÁLIS CÍMTÁRBÓL \(6-44. oldal\)](#)

[RENDELTEZÉSI HELY VISSZAKERESÉSE A MOBIL CÍMTÁRBÓL \(6-46. oldal\)](#)

[ÚJRAKÜLDÉS A KÜLDÉSI NAPLÓ ALAPJÁN \(6-48. oldal\)](#)

Ha fax módban van, adja meg a rendeltetési hely számát.

[RENDELTEZÉSI HELY MEGADÁSA A SZÁMBILLENTYŰZETEN \(5-13. oldal\)](#)

[RENDELTEZÉSI HELY VISSZAKERESÉSE A CÍMTÁRBÓL \(5-14. oldal\)](#)

[KERESÉSI SZÁM HASZNÁLATA A RENDELTEZÉSI HELY VISSZAKERESÉSÉHEZ \(5-18. oldal\)](#)

[RENDELTEZÉSI HELY VISSZAKERESÉSE A GLOBÁLIS CÍMTÁRBÓL \(5-19. oldal\)](#)

[RENDELTEZÉSI HELY VISSZAKERESÉSE A MOBIL CÍMTÁRBÓL \(5-21. oldal\)](#)

[ÚJRAKÜLDÉS A KÜLDÉSI NAPLÓ ALAPJÁN \(5-23. oldal\)](#)

4

Koppintson az [Egyéb] gombra, majd a [Időzítő] gombra.

5

Koppintson az [On] gombra.



6

**Adja meg a dátumot.**

7

24 órás formátumban állítsa be az időt (óra és perc).

Ha a beállításokkal végzett, koppintson egymás után a **OK** és a [Vissza] gombra.



- Érintse meg az órának és a percnak megfelelő területet, és a számgombokkal adja meg az értékeket.
- A beírt értékeket kényelmesen változtathatja az **- +** segítségével.
- A beállítás az aktuális időt mutatja. Ha az idő nem helyes, a művelet érvénytelenítéséhez nyomja meg a [CA] gombot. Módosítsa az időt beállítási módban, majd végezze el az időzítő átküldési műveletét.

[A GÉP HÁLÓZATI KÉPOLVASÓ FUNKCIÓJÁNAK HASZNÁLATA ELŐTT \(6-3. oldal\)](#)

**Az időzítő küldési beállítások törléséhez:**

Koppintson a [Off] gombra.

**A dátum és az idő beállítása a gépen:**

A "Beállítások" pontban válassza a [Rendszerbeállítások] → [Közös beállítások] → [Eszköz Meghatározása] → [Óra beállítás] lehetőséget.

8

Az eredeti beolvasásának megkezdéséhez koppintson a [Start] gombra.

- Ha az eredeti oldalakat a dokumentumadagoló tálcába helyezte, a gép minden oldalt beolvas. Egy hangjelzés jelzi a beolvasás végét, és hogy a gép küldésre készen áll.
- Ha az eredetit a dokumentumüvegre helyezte, az oldalakat egyenként olvassa be. Amikor a beolvasás befejeződik, helyezze be a következő eredetit, majd koppintson a [Start] gombra. Ismétlje ezt a műveletet, amíg a gép az összes oldalt be nem olvasta, majd érintse meg az [Olvasás Vége] gombot. Egy hangjelzés jelzi a beolvasás végét, és hogy a gép küldésre készen áll.



Kép küldése előtt az [Előnézet] gomb segítségével ellenőrizze a kép előnézetét. Bővebb információ a "[A KÜLDENI KÍVÁNT KÉP ELLENŐRZÉSE \(6-103. oldal\)](#)" (Fax módban, "[A KÜLDENI KÍVÁNT KÉP ELLENŐRZÉSE \(5-33. oldal\)](#)") részben található.



Az eredeti beolvasódik a memóriába. Nem lehet az eredetit egy adott időpontban a memóriába olvastatni.



ALÁÍRÁS HOZZÁADÁSA KÉP KÜLDÉSEKOR (ELEKTRONIKUS ALÁÍRÁS)

Beolvasott kép elküldésekor aláírást adhat a képhez. A címzett ellenőrizheti a küldő adatait az elektronikus aláírásban.



Ez a funkció a Lapolvasás e-mailbe küldésnél érhető el.



Elektronikus aláírás hozzáadása beolvasott képhez:

- A "Beállítások (rendszergazda)" menüben válassza a [Rendszerbeállítások] → [Biztonsági Beállítások] → [S/MIME beállítások] → [Feltétel Beállítások] lehetőséget.
- Ha a "Beállítások (rendszergazda)" menü "E-mail aláírás" pontjában [Kiválasztás küldéskor] ki van választva, beállíthatja, hogy ellát-e minden egyes elküldésre kerülő képet elektronikus aláírással. Az [Mindig engedélyezett] kiválasztása esetén a beállítás nem módosítható.

1

Helyezze be az eredetit.

Helyezze az eredetit az automatikus dokumentumadagoló tálcájába vagy a dokumentumüvegre.

[AUTOMATIKUS DOKUMENTUMADAGOLÓ \(1-36. oldal\)](#)

[DOKUMENTUMÜVEG \(1-42. oldal\)](#)

2

Koppintson a módjelző képernyőre, hogy az e-mail módok kezdőképernyőjére váltson.

[MÓDVÁLTÁS \(2-11. oldal\)](#)

3

Adja meg a rendeltetési helyet.

[RENDELTETÉSI HELY VISSZAKERESÉSE A CÍMTÁRBÓL \(6-35. oldal\)](#)

[A KIVÁLASZTOTT RENDELTETÉSI HELYEK LISTÁJÁNAK MEGTEKINTÉSE \(6-38. oldal\)](#)

[KERESÉSI SZÁM HASZNÁLATA A RENDELTETÉSI HELY VISSZAKERESÉSÉHEZ \(6-40. oldal\)](#)

[CÍM MEGADÁSA MANUÁLISAN \(6-41. oldal\)](#)

[HÁLÓZATI MAPPA MEGADÁSA \(6-42. oldal\)](#)

[RENDELTETÉSI HELY VISSZAKERESÉSE A GLOBÁLIS CÍMTÁRBÓL \(6-44. oldal\)](#)

[RENDELTETÉSI HELY VISSZAKERESÉSE A MOBIL CÍMTÁRBÓL \(6-46. oldal\)](#)

[ÚJRAKÜLDÉS A KÜLDÉSI NAPLÓ ALAPJÁN \(6-48. oldal\)](#)



4

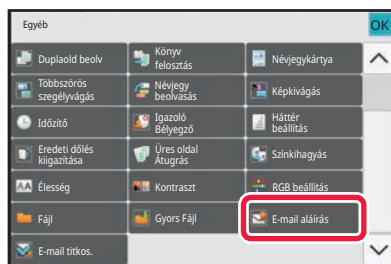

Koppintson az [Egyéb] gombra, majd a [E-mail aláírás] gombra.

Az ikonon megjelenik egy pipa.

Ha a beállításokkal végzett, koppintson a [Vissza] gombra.



Az e-mail aláírás beállításának törlése

A [E-mail aláírás] gombra koppintva távolítsa el a bejelölését.

5

Az eredeti beolvasásának megkezdéséhez koppintson a [Start] gombra.

- Ha az eredeti oldalakat a dokumentumadagoló tálcába helyezte, a gép minden oldalt beolvas. A beolvasás és küldés végén hangjelzést fog hallani.
- Ha az eredetit a dokumentumüvegre helyezte, az oldalakat egyenként olvassa be. Amikor a beolvasás befejeződik, helyezze be a következő eredetit, majd koppintson a [Start] gombra. Ismételje ezt a műveletet, amíg a gép az összes oldalt be nem olvasta, majd koppintson az [Olvasás Vége] gombra. A beolvasás és küldés végén hangjelzést fog hallani.



Kép küldése előtt az [Előnézet] gomb segítségével ellenőrizze a kép előnézetét. További információk: "[A KÜLDENI KÍVÁNT KÉP ELLENŐRZÉSE \(6-103. oldal\)](#)".



A KÜLDÖTT ADATOK TITKOSÍTÁSA (TITKOSÍTÁS)

A biztonság fokozása érdekében a küldött adatok titkosíthatók.



Ez a funkció a Lapolvasás e-mailbe küldésnél érhető el.



A küldött adatok titkosításának eljárása

- A "Beállítások (rendszergazda)" menüben válassza a [Rendszerbeállítások] → [Biztonsági Beállítások] → [S/MIME beállítások] → [Feltétel Beállítások] lehetőséget.
- Ha a "Beállítások (rendszergazda)" menü "E-mail titkos." pontjában [Kiválasztás küldéskor] ki van választva, beállíthatja, hogy titkosítja-e az adatokat minden egyes elküldésre kerülő kép esetén. Az [Mindig engedélyezett] kiválasztása esetén a beállítás nem módosítható.

1

Helyezze be az eredetit.

Helyezze az eredetit az automatikus dokumentumadagoló tálcájába vagy a dokumentumüvegre.

[AUTOMATIKUS DOKUMENTUMADAGOLÓ \(1-36. oldal\)](#)

[DOKUMENTUMÜVEG \(1-42. oldal\)](#)

2

Koppintson a módjelző képernyőre, hogy az e-mail módok kezdőképernyőjére váltson.

[MÓDVÁLTÁS \(2-11. oldal\)](#)

3

Adja meg a rendeltetési helyet.

[RENDELTETÉSI HELY VISSZAKERESÉSE A CÍMTÁRBÓL \(6-35. oldal\)](#)

[A KIVÁLASZTOTT RENDELTETÉSI HELYEK LISTÁJÁNAK MEGTEKINTÉSE \(6-38. oldal\)](#)

[KERESÉSI SZÁM HASZNÁLATA A RENDELTETÉSI HELY VISSZAKERESÉSÉHEZ \(6-40. oldal\)](#)

[RENDELTETÉSI HELY VISSZAKERESÉSE A GLOBÁLIS CÍMTÁRBÓL \(6-44. oldal\)](#)

[RENDELTETÉSI HELY VISSZAKERESÉSE A MOBIL CÍMTÁRBÓL \(6-46. oldal\)](#)



- A cím közvetlen beírásakor az adatok titkosítása nem lehetséges.
- A titkosított adatok csak olyan címre küldhetők, melynek esetén van regisztrált felhasználói tanúsítvány. Regisztráljon felhasználói tanúsítványt a címhez a "Beállítások (webes felület)" - [Címtár] → [E-mail] → "Felhasználói tanúsítvány" pontban. Csak egy e-mail cím regisztrálható felhasználói tanúsítvánnyal.
- Ha a "A nem titkosítható címekre történő küldés letiltása" jelölőnégyzet állapota () a "Beállítások (rendszergazda)" - [Rendszerbeállítások] → [Biztonsági Beállítások] → [S/MIME beállítások] → [Feltétel Beállítások] → [Titkosítási beállítások] pontban, felhasználói tanúsítvány nélküli címek nem választhatók ki. Ha a kijelölést eltávolítja () az adat titkosítás nélkül kerül elküldésre.



4

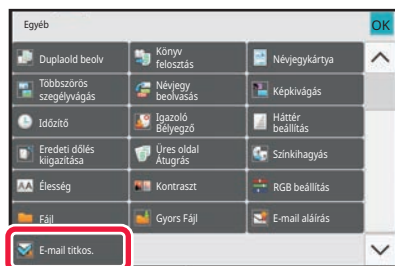

Koppintson az [Egyéb] gombra, majd a [E-mail titkos.] gombra.

Az ikonon megjelenik egy pipa.

Ha a beállításokkal végzett, koppintson a [Vissza] gombra.



A titkosítási beállítások törléséhez

Törölje a pipát a [E-mail titkos.] gomb megnyomásával.

5

Az eredeti beolvasásának megkezdéséhez koppintson a [Start] gombra.

- Ha az eredeti oldalakat a dokumentumadagoló tálcába helyezte, a gép minden oldalt beolvas. A beolvasás és küldés végén hangjelzést fog hallani.
- Ha az eredetit a dokumentumüvegre helyezte, az oldalakat egyenként olvassa be. Amikor a beolvasás befejeződik, helyezze be a következő eredetit, majd koppintson a [Start] gombra. Ismétlje ezt a műveletet, amíg a gép az összes oldalt be nem olvasta, majd koppintson az [Olvasás Vége] gombra. A beolvasás és küldés végén hangjelzést fog hallani.



Kép küldése előtt az [Előnézet] gomb segítségével ellenőrizze a kép előnézetét. További információk: "[A KÜLDENI KIVÁNT KÉP ELLENŐRZÉSE \(6-103. oldal\)](#)".



INTERNET-FAX FOGADÁSI FUNCKIÓK

AZ INTERNET FAX TEVÉKENYSÉGI NAPLÓ ELLENŐRZÉSE

KÉPKÜLDÉS TEVÉKENYSÉG JELENTÉSEK NYOMTATÁSA

Napló nyomtatása a legutóbbi képküldési tevékenységről (dátum, a másik fél neve, az átvitelhez szükséges idő, eredmény és egyéb tételek).

A Képküldés tevékenység jelentés a problémák kezeléséhez hasznos információkat tartalmaz, például az előforduló hibatípusokat.

A jelentés a legutolsó 200 tranzakciót tartalmazza.

Beállíthatja a gépet, hogy Képküldés tevékenység jelentést nyomtasson minden alkalommal, amikor a tranzakciók száma eléri a 201-et, vagy meghatározott időpontokban (naponta csak egyszer).



A Képküldés tevékenység jelentés tartalma a jelentés kinyomtatása után törlődik, és így nem lehet újra kinyomtatni.



A Képküldés tevékenység jelentés konfigurálásához:

A "Beállítások" pontban válassza a [Rendszerbeállítások] → [Kép Küldési Beállítások] → [Internet fax beállítások] → [Feltétel Beállítások] → [Tevékenység Jelentés Nyomtatás Kiválasztás Beállítása] lehetőséget.



AZ EREDMÉNY OSZLOPBAN MEGJELENŐ INFORMÁCIÓK

A gép hibatípusokat és más információkat nyomtat az átviteli és tevékenység jelentések eredmény oszlopába. Ha átviteli jelentést vagy tevékenység jelentést nyomtat, az eredmény oszlopban ellenőrizze a tranzakció eredményét, majd tegye meg a szükséges lépéseket.

Az eredmény oszlopba nyomtatott üzenetek például

Oldal nyomtatása	Leírás
OK	Az átvitel rendben befejeződött.
Mégsem	A küldés folyamata le lett állítva, vagy egy fenntartott küldési feladat törölve lett.
MEGTELT	A memória megtelt fogadás közben.
Elutasítva	Internet faxot küldött egy tiltólistán szereplő fél.
Jelentés Vár	Az átküldés megerősítése engedélyezve volt, de az átküldés megerősítés nem érkezett meg a megadott időben.
NG KORLÁT	A küldésre nem kerülhetett sor, mert a fájl méret meghaladta a gépben a fájl méretre beállított korlátot.
E-mail	E-mail érkezett, de a csatolt fájl nem TIFF-F formátumú, vagy nem is volt csatolt fájl, ezért nem lehetett kinyomtatni.
xx (xxxx) HIBA	Az átvitel sikertelen volt egy kommunikációs hiba miatt. A kommunikációs hibaszám első két számjegye: Hibakód 00 és 99 között. A kommunikációs hibaszám utolsó 4 számjegye: Kód a szerviztechnikus számára.
megjelenített*	A fogadó gépen jelenik meg, ha a kézbesítés megerősítése be van állítva.
elküldve*	Továbbítva, mielőtt a fogadó gépen megjelenik, ha a kézbesítés megerősítése be van állítva.
feldolgozva*	Feldolgozva anélkül, hogy a fogadó gépen megjelenne, ha a kézbesítés megerősítése be van állítva.
törölve*	Az üzenet letörölve a fogadó gépen, ha a kézbesítés megerősítése be van állítva.
elutasítva*	A fogadó gép nem hajlandó értesíteni a küldő gépet az üzenet feldolgozási állapotáról, ha a kézbesítés megerősítése be van állítva.
sikertelen*	Rendellenes állapot jelentkezett, ha a kézbesítés megerősítése be van állítva.

* Ha a fogadó gép egy SHARP készülék, a fogadó gép visszaküldi az "elküldve" üzenetet, amennyiben a faxot átvette, vagy a "feldolgozva" üzenetet, ha a vétel nem sikerült.

Ha a kézbesítés megerősítése Internet Fax esetére be van állítva, megjelenik a kézbesítés megerősítési szállítási bizonylaton feltüntetett érték.



INTERNET FAXOK FOGADÁSA

INTERNET FAXOK AUTOMATIKUS FOGADÁSA

Az Internet fax funkció rendszeres időközönként kapcsolódik a mail szerverhez (POP3 szerver), és ellenőrzi, hogy érkeztek-e Internet faxok. Ha érkezett fax, a készülék automatikusan lehívja és kinyomtatja.

Az alapértelmezett beállítás szerint ez a funkció ötpercenként ellenőrzi a faxok érkezését.



- Ha éjszaka fognak faxok érkezni, tartsa a gép hálózati főkapcsolóját " I " állásban.
- Ha a gépből kifogy a papír, vagy nincs olyan papír a gépben, ami megegyezne a fogadott fax méretével, megjelenik egy üzenet az érintőpanelen. A megfelelő méretű papír betöltéséhez kövesse az üzenet utasításait.
- A fogadott internet faxadatokat meghatározott időben kinyomtathatja.
[FOGADOTT ADATOK KINYOMTATÁSA MEGHATÁROZOTT IDŐBEN \(6-175. oldal\)](#)
- A fogadott internet faxadatokat kinyomtathatja, ha megadja a jelszót.
[PIN-KÓD ÁLTAL VÉDETT FAX NYOMTATÁSA \(Fogadott adatok megőrzési beállításai\) \(6-174. oldal\)](#)
- A fogadott internet faxadatokat ellenőrzés után kinyomtathatja, továbbíthatja vagy el is mentheti.
[A KÉP ELLENŐRZÉSE NYOMTATÁS ELŐTT \(6-176. oldal\)](#)
[FOGADOTT ADATOK KÉZI TOVÁBBÍTÁSA \(6-186. oldal\)](#)
[FOGADOTT ADATOK MENTÉSE \(6-187. oldal\)](#)

1

A gép cseng, majd automatikusan megkezdődik a faxfogadás.

A fogadás végén hangjelzést hall.

2

A faxot a gép automatikusan kinyomtatja.



INTERNET FAXOK KÉZI FOGADÁSA

Ha a fogadott faxok ellenőrzési időintervalluma meglehetősen hosszú, és Ön azonnal szeretné ellenőrizni a faxokat, manuálisan is elindíthatja a fogadást.



A [Fogadás] gombra csak akkor tud koppintani, ha konfigurálta a POP3-kiszolgáló beállításait a Beállítás módban.

A levelező kiszolgálóhoz történő csatlakozáshoz és a fogadott faxok letöltéséhez koppintson a [Fogadás] gombra.

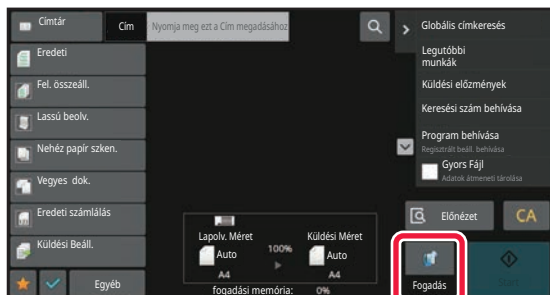



FOGADOTT ADATOK NYOMTATÁSA

PIN-KÓD ÁLTAL VÉDETT FAX NYOMTATÁSA (Fogadott adatok megőrzési beállításai)

Ha engedélyezi ezt a beállítást, a memóriába anélkül fogadhat és tárolhat faxokat, hogy kinyomtatná őket. A faxok kinyomtatásához meg kell adni egy PIN-kódot.

Ha ezt a funkciót használja, a fax beérkezésekor megjelenik egy PIN-kód beviteli képernyő az érintőpanelen.



A fogadott adatnyomat beállítása megőrzésének engedélyezése:

A "Beállítások (rendszergazda)" menüben válassza a [Rendszerbeállítások] → [Kép Küldési Beállítások] → [Közös beállítások] → [Feltétel Beállítások] → [Fogadott adatok megőrzési beállításai] lehetőséget.

Ha a számgombok segítségével megadja az előzőleg beprogramozott négyjegyű PIN-kódot, megkezdődik a nyomtatás. A [Törlés] gombra koppintáskor bezáródik a PIN-kód beviteli képernyő, de az érintőpanelen villog az "adatok a memóriában" gomb. A PIN-kód beviteli képernyő újra megjelenik, ha a villogó gombra koppint, vagy módot vált.



A fogadott adatok listájának megjelenítése a PIN-kód megadása után:

A "Beállítások" pontban válassza a [Rendszerbeállítások] → [Közös beállítások] → [Kezelési Beállítások] → [Feltétel Beállítások] → [Beállítás előnézete] → [Fogadott adatok ellenőrzési beállítása] lehetőséget.

A fogadott adatok továbbítása egy másik készülékre:

A "Beállítások (rendszergazda)" menüben válassza az [Rendszerbeállítások] → [Kép Küldési Beállítások] → [Bejövő útvonal (Továbbítás/Tárolás) beállítások] lehetőséget.



Nyomtatás előtt az érintőpanelen ellenőrizheti a fogadott adatok képét.

[A KÉP ELLENŐRZÉSE NYOMTATÁS ELŐTT \(6-176. oldal\)](#)



• A fogadott faxok megőrződnek a memóriában attól függetlenül, hogy automatikusan vagy manuálisan érkeztek-e.

• Amikor a fogadott adatokat másik gépre továbbítja, a memóriában tárolt adatok is továbbítódnak. Ekkor ugyanaz a PIN-kód beviteli képernyő jelenik meg, mint nyomtatás esetén. A továbbítás nem történik meg, amíg meg nem adja a PIN-kódot.



FOGADOTT ADATOK KINYOMTATÁSA MEGHATÁROZOTT IDŐBEN

Fogadott adatok kinyomtatása meghatározott időben.

A stressz-mentes nyomtatás érdekében, kerülendő nagy oldalszámok nyomtatása a nap folyamán csúcsidőben, és amikor nincs sürgősen szükség a nyomtatásra.



- A nyomtatott adat automatikusan törlődik a memóriából.
- Ha a készüléket a megadott időben kapcsolják ki, a nyomtatás a készülék bekapcsolásakor fog kezdni.
- Ez a funkció engedélyezett Fogadott adatok ellenőrzési beállítása opció esetén választható ki.



Ha a Fogadott adatnyomat beállításának megőrzése engedélyezett, ez a funkció nem használható.

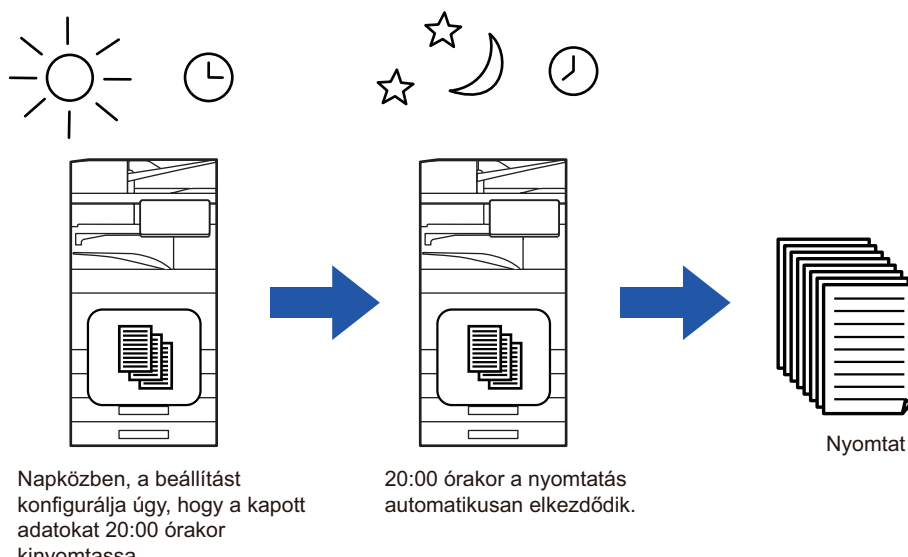

- **Fogadott adatok nyomtatása meghatározott időben:**
A "Beállítások" pontban válassza a [Rendszerbeállítások] → [Kép Küldési Beállítások] → [Közös beállítások] → [Feltétel Beállítások] → [Fogadott adatok időzített kiadása] lehetőséget.
- **A fogadott adatnyomat beállítása megőrzésének letiltása:**
A "Beállítások (rendszergazda)" menüben tiltsa le ezt a funkciót a [Rendszerbeállítások] → [Kép Küldési Beállítások] → [Közös beállítások] → [Feltétel Beállítások] → [Fogadott adatok megőrzési beállításai] elem segítségével.



A KÉP ELLENŐRZÉSE NYOMTATÁS ELŐTT

Nyomtatás előtt ellenőrizze a fogadott adatok képét az érintőpanelen.

Ez a funkció csak akkor érhető el, ha a [Rendszerbeállítások] → [Kép Küldési Beállítások] → [Közös beállítások] → [Feltétel Beállítások] → [Beállítás előnézete] → [Fogadott adatok ellenőrzési beállítása] opció engedélyezett a* "Beállítások (rendszergazda)" pontban.

* Az alapértelmezett gyári beállítás szerint le van tiltva.



A fogadott adatok méretétől függően előfordulhat, hogy az ellenőrző kép egy része nem jelenik meg az érintőpanel képernyőjén.



Az állapot képernyőn a fogadott adatlista is látható, amely akkor jelenik meg, ha a feladatállapot kijelzőre koppint. A Fogadott adatlistából a fogadott adatokat továbbíthatja, törölheti vagy el is mentheti.

[FOGADOTT ADATOK KÉZI TOVÁBBÍTÁSA \(6-186. oldal\)](#)

[FOGADOTT ADATOK MENTÉSE \(6-187. oldal\)](#)

Adatok fogadásakor a  ikon látható a képernyő felső részén.

1

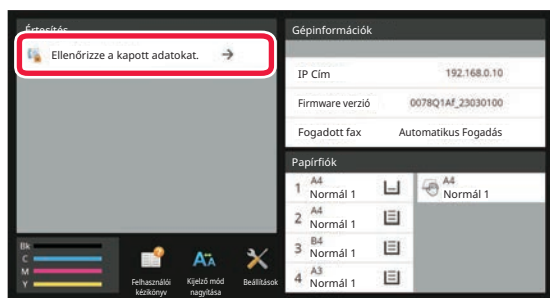

A Rendszeradatokban koppintson a [Ellenőrizze a kapott adatokat.] pontra.

Megjelenik a fogadott adatok listája.



A fogadott adatok listáját úgy is megjelenítheti, hogy a feladatállapot kijelzőre, majd a Feladatállapot képernyő műveleti panelén a [Fogadott adatok ellenőrzése] gombra koppint.



2

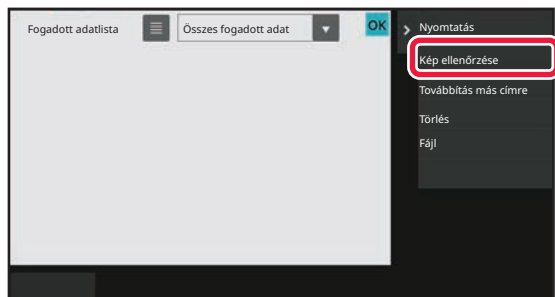

Érintse meg az ellenőrizni kívánt fogadott adat gombját, majd pedig a [Kép ellenőrzése] gombot a kezelőpanelen.

Megjelenik a fogadott adatok képe.



- Koppintson a ☰ ikonra a fogadott képek bélyegképeinek megjelenítéséhez (Bélyegkép képernyő). A listanézet vagy a bélyegkép nézet a beállítás módtól függően módosítható.
- A fogadott kép törléséhez koppintson a [Törlés] gombra a műveleti panelen.
- A fogadott kép törléséhez koppintson a [Továbbítás más címre] gombra a műveleti panelen.
[FOGADOTT ADATOK KÉZI TOVÁBBÍTÁSA \(6-186. oldal\)](#)
- A kiválasztott fogadott kép mentéséhez koppintson a [Fájl] gombra.
[FOGADOTT ADATOK MENTÉSE \(6-187. oldal\)](#)

3

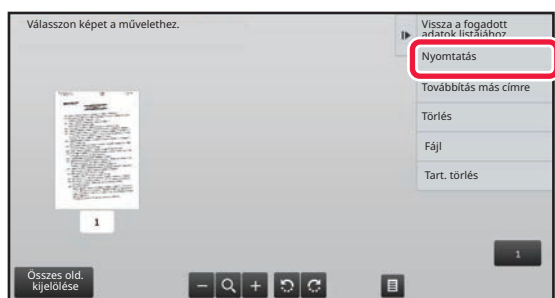

Koppintson a nyomtatni kívánt képre, majd a [Nyomtatás] gombra a műveleti panelen

A gép megkezdi a kép nyomtatását.

- [Összes old. kijelölése]: Az összes megjelenített kép kiválasztása.
- [Összes old. feloldása]: Az "Összes old. kijelölése" által kiválasztott összes kép törlése.
- + / - : Kép nagyítása vagy kicsinyítése.
- ↺ / ↻ : Kép elforgatása az óramutató járásával ellentétesen vagy azzal megegyezően.



- Az előnézeti kép az érintőpanel számára kép. Ez nem egyezik meg a nyomtatott képpel.
- A kép nem kívánt területének törléséhez koppintson az [Tart. törlés] gombra. A Megadott tartomány törlése képernyőn jelölje ki a képen a törölni kívánt területeket.
- A fogadott kép törléséhez koppintson a [Továbbítás más címre] gombra a műveleti panelen.
[FOGADOTT ADATOK KÉZI TOVÁBBÍTÁSA \(6-186. oldal\)](#)
- A kiválasztott kép mentéséhez koppintson a [Fájl] gombra.
[FOGADOTT ADATOK MENTÉSE \(6-187. oldal\)](#)



FOGADOTT ADATOK TOVÁBBÍTÁSA

FOGADOTT INTERNET FAXOK TOVÁBBÍTÁSA (FAX ADATOK TOVÁBBÍTÁSA)

Ha nem lehet nyomtatni, mert kifogyott a papír vagy a festék, a fogadott internet faxokat a gép (a közvetlen SMTP-címet is ideértve) egy másik, korábban regisztrált internet fax-címre továbbítja.

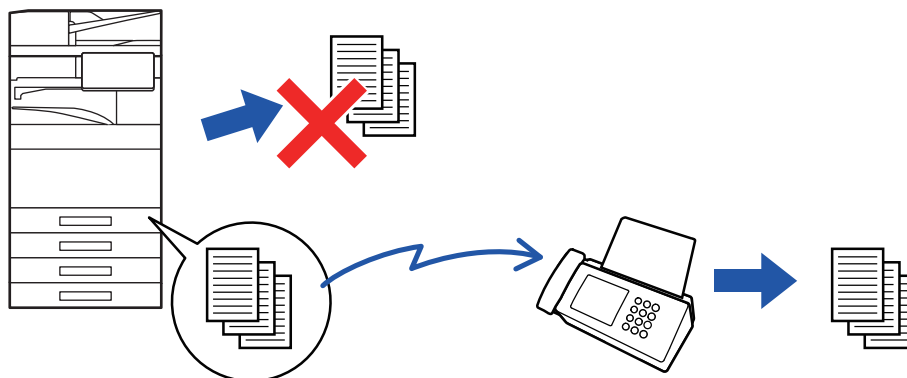

- A továbbítás nem lehetséges, ha nem érkezett fax, illetve ha nincs beprogramozva, hogy mely számra legyen továbbítva.
- Ha továbbítás közben egy fax néhány oldalát sikerült kinyomtatni, a gép csak azokat az oldalakat továbbítja, amelyeket még nem tudott kinyomtatni.
- Ha a továbbítás nem volt sikeres, mert a küldés törölve lett, illetve kommunikációs hiba merült fel, a továbbítandó faxok visszatérnek a gépen lévő nyomtatási feladat sorba.
- Ha az [OK] gombra koppintást követően megjelenik a PIN-kód megadására szolgáló képernyő, akkor engedélyezve van a "Fogadott adatok megőrzési beállításai". A továbbítás megkezdéséhez a számgombokkal írja be a PIN-kódot.
[PIN-KÓD ÁLTAL VÉDETT FAX NYOMTATÁSA \(Fogadott adatok megőrzési beállításai\) \(6-174. oldal\)](#)

1

Koppintson a [Beállítások] gombra a kezdő képernyőn.

2

Koppintson az [Rendszerbeállítások] gombra, majd az [Kép Küldési Beállítások] gombra.

3

Koppintson a [Fax adat fogadás/továbbítás (Kézi)] gombra.

4

A továbbítás elkezdéséhez koppintson az [Végrehajt] gombra az "I-Fax Beállítások" pont "Fogadott adatok továbbítása" elemén.



FOGADOTT ADATOK TOVÁBBÍTÁSA ELŐRE BEÁLLÍTOTT RENDELTETÉSI HELYEKRE (BEJÖVŐ ÚTVONAL BEÁLLÍTÁSOK)

A fogadott Internet faxokat a készülék automatikusan továbbküldi egy faxszámra, Internet faxcímre, e-mail címre, fájlkiszolgáló címre, számítógépcímre vagy hálózati mappa címére.

A fogadott adatok nyomtatás nélkül küldhetők tovább a megadott rendeltetési helyekre.

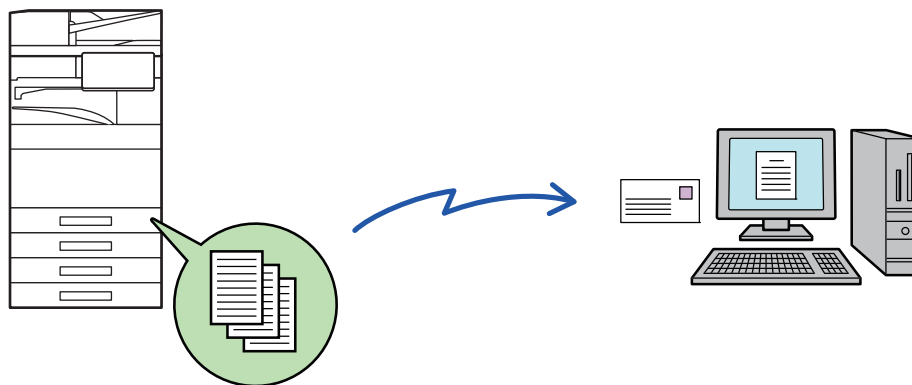

Beállítás módban (webes verzió) adja meg a bejövő útvonal beállításait. A beállítás mód (webes verzió) elérésének módja a Gyorsindítási útmutatóban olvasható.

A következő ismertető azt feltételezi, hogy a beállítás mód (webes verzió) elérése rendszergazdai jogosultsággal történt.



Az egyes továbbítási táblázatok esetében gyorsan beállítható, hogy a készülék továbbítsa vagy ne továbbítsa az adatokat.

A "Beállítás mód (rendszergazda)" menüben válassza az [Kép Küldési Beállítások] → [Bejövő útvonal (Továbbítás/Tárolás) beállítások] → [Adminisztrációs beállítások] → [Bejövő útválasztás] elemet, és a beállítások módosításához érintse meg a megjelenített továbbítási táblázathoz tartozó [Engedélyezés]/[Letiltás] gombot.



- Ha az ezzel a funkcióval továbbított faxot a továbbítás rendeltetési helyén kinyomtatják, a fogadás dátuma és ideje nem nyomtatható a faxra. (A "Fogadás dátum és idő nyomtatás" le van tiltva.)
- A készülék a fogadott adatokat nem továbbítja a megadott címbe regisztrált hiperhivatkozásokra.
- Közvetlen SMTP-cím nem adható meg továbbítási címként.



1

A "Beállítások (webes felület)" menüben kattintson az [Rendszerbeállítások] → [Kép Küldési Beállítások] → [Bejövő útvonal (Továbbítás/Tárolás) beállítások] → [Adminisztrációs beállítások] pontra.

2

Az "Bejövő útválasztás" pontban válassza ki az [Engedélyezés] opciót, majd kattintson a [Benyújtás] gombra.



A rendszergazdai jogosultsággal nem rendelkező felhasználók számára ezen a képernyőn megtilthatja a továbbítási táblázatok mentését, szerkesztését és törlését, valamint a használni kívánt táblázat megadását. Ehhez a következő elemek jelölőnégyzeteit így kell beállítani:

- A továbbítási táblázat rögzítésének tiltása
- Továbbküldési táblázat változtatásának/törlésének letiltása
- Továbbítási feltételek módosításának letiltása

A [Nyomatási stílus beállítása] alatt adja meg, hogy a bejövő útválasztás engedélyezése esetén a gép kinyomtassa-e a továbbítandó faxokat. A beállítások befejezése után feltétlenül kattintson a [Benyújtás] gombra.

- [Mindig Nyomatat]: A fogadott adatokat mindig kinyomtatja a továbbítás előtt.
- [Hiba esetén nyomtat]: A továbbítást megakadályozó hiba esetén kinyomtatja a fogadott adatokat.
- [Mentés csak hiba esetén]: A továbbítást megakadályozó hiba esetén elmenti a fogadott adatokat. A mentett adatok esetében ellenőrizhető a hiba címe és az adatok újra elküldhetők.

3

Kattintson a "Beállítások (webes felület)" [Bejövő útvonal (Továbbítás/Tárolás) beállítások] menüjének [Küldő címének regisztrálása] pontjára.

4

Írja be a feladó címét vagy faxszámát a megfelelő, "Internet Fax cím" vagy "Fax szám" mezőbe, majd kattintson az [Hozzáadás a listához] gombra.

A küldő címe vagy a beírt szám bekerül a "Megadandó cím" listába.

- Írja be a címet közvetlenül (legfeljebb 1500 karakter), vagy a [Globális címkeresés] gombra kattintva válassza ki a címet a globális címtárból.
- Több feladó címének vagy több faxszámának a tárolásához ismételje meg ezeket a lépéseket.



- Ha csak adott címekről érkező faxokat kíván továbbítani, tárolja el a kívánt feladók címeit. Az itt tárolt feladó címek a továbbítási táblázat tárolásakor egy listából kiválaszthatók.
- Legfeljebb 500 feladó száma/címe tárolható.
- Felvitt cím törléséhez a "Megadandó cím" listából válassza ki a címet, majd kattintson a [Törlés] gombra.



5

Ha befejezte a címek hozzáadását, kattintson a [Benyújtás] gombra.

6

A "Beállítások (webes felület)" "Bejövő útvonal (Továbbítás/Tárolás) beállítások" menüjében kattintson az [Bejövő útvonal beállítások] menüpontra, majd kattintson a [Hozzáadás] gombra.

7

Adjon meg egy "Táblázat neve" táblázatnevet.



Legfeljebb 50 továbbítási táblázat tárolható.

8

Válassza ki, hogy mely feladók faxait szeretné továbbítani.

- Az összes fogadott adat továbbításához válassza ki az [Összes fogadott adatok továbbítása] lehetőséget.
- Ha azt szeretné, hogy a gép csak bizonyos feladóktól érkező faxokat továbbítson, válassza ki az [Fogadott adatok továbbküldése csak a megadott küldőktől.] lehetőséget. Ha azt szeretné, hogy a gép csak bizonyos feladóktól érkező faxokat ne továbbítson, válassza ki az [Fogadott adatok továbbküldése mindenkitől, kivéve a megadott küldők.] lehetőséget. A listából válassza ki a megfelelő feladókat, majd kattintson a [Hozzáadás] gombra.



Ha a "Sender Number/Address Setting" listából választja ki a feladókat, a billentyűzet [Shift] vagy [Ctrl] gombjának segítségével több feladót is kiválaszthat.

9

Válassza ki a továbbítási feltételeket.

- Ha mindig szeretné továbbítani a fogadott adatokat, válassza ki a [Mindig továbbít] lehetőséget.
- A [Fogadott adatok továbbküldése csak adott napokon.], majd a kívánt nap jelölőnégyzetét () kiválasztva adja meg, hogy a gép mely napon és időpontban továbbítsa a fogadott adatokat. Az időpont megadásához válassza ki a [Továbbítási idő beállítása] jelölőnégyzetet () , majd adja meg az időpontot.



Egy továbbítási táblázathoz legfeljebb három továbbítási nap és időpont beállítást lehet megadni, illetve minden beállított időponthoz egy továbbítási rendeltetési helyet lehet beállítani. A beállítások konfigurálásánál egy-egy beállítás eléréséhez a [Továbbítási feltétel] fűleit használhatja.



10

Válassza ki a fájlformátumot.

A formátum minden egyes továbbítási címhez beállítható (a táblázat 1., 2. és 3. továbbítási címéhez is).



- Előfordulhat, hogy a TIFF formátumban továbbított képek bizonyos fogadási környezetben nem jelennek meg helyesen.
Ilyen esetben módosítsa a fájlformátumot PDF-re.
- Ha címzettként internet fax címet választ ki, az adatokat a gép a megadott fájlformátumtól függetlenül TIFF-ként továbbítja.
- Ha címzettként fax számot választ ki, a gép figyelmen kívül hagyja a fájlformátumot.

11

A címtárból válassza ki a címzettet.

A gép címtárból több regisztrált címet vagy telefonszámot is megadhat.

Az 1., 2. és 3. címzethez összesen legfeljebb 1000 címzettet vehet fel. Ha a címzetteket a címtárból választja ki, a hálózati mappa, FTP/Asztal, Internet fax és fax esetében legfeljebb 400 címzettet regisztrálhat.



Közvetlen SMTP-cím nem adható meg továbbítási címként.

12

Írja be közvetlenül a címzettet, majd adja meg a címzettet.

- Szükség szerint adja meg az információt.
- Közvetlenül írja be az e-mail címet, az internet fax címet vagy a fax számot, majd koppintson az [Hozzáadás továbbítási rendeltetési helyekhez] gombra.
- E-mail cím vagy fax szám megadásához a globális címkeresést is használhatja.
- A fax szám megadásánál a küldő vonalat és a nemzetközi levelezési módot is adja meg.
- Ha a címzetteket közvetlenül adja meg, az e-mail cím, hálózati mappa, FTP/Asztal, Internet fax és fax esetében legfeljebb 100 címzettet regisztrálhat.

13

Kattintson az [Benyújtás] elemre.

14

Kattintson a "Beállítások (webes felület)" [Bejövő útvonal (Továbbítás/Tárolás) beállítások] menüjének [Bejövő útvonal beállítások] pontjára.

15

A továbbítási táblázatból válassza ki a [Továbbítás minden Továbbítási rendeltetési helyre.] vagy a [Továbbítás a Továbbítási feltétel alapján] opciót.

**16****A továbbítási táblázatból válassza ki az [Mindig továbbít] vagy a [Fogadott adatok továbbküldése csak adott napokon.] opciót.**

A továbbításra itt beállítható engedélyek a 9. lépésben beállított továbbítási feltételektől függenek.

Ha a 9. lépésben beállítottól eltérő továbbítási feltételeket szeretne alkalmazni, állítsa be a továbbítási engedélyeket.



- A bejövő útválasztás funkció használatához engedélyezze a használni kívánt továbbítási táblázatokat a tárolt táblázatok közül.
- A továbbítási táblázatok törléséhez kattintáson a megfelelő táblázat melletti jelölőnégyzetre , majd kattintson a [Törlés] gombra.

17**Kattintson az [Benyújtás] elemre.**



FOGADOTT FAXOK MENTÉSE A GÉP HELYI MEGHAJTÓJÁRA (BEJÖVŐ ÚTVÁLASZTÁS)

A fogadott faxok a gép helyi meghajtójára menthetők. A mentett faxok számítógépen megtekinthetők. Beállíthatja, hogy a mentett internet faxok formátuma PDF, TIFF (többoldalas) vagy TIFF (egyoldalas) legyen-e. Ezenfelül e-mailben értesítést is kaphat a tárolás eredményéről vagy a tárolási mappáról.

A fogadott faxokat a rendszer a következő könyvtárba menti:

\\MFP\faxreceive

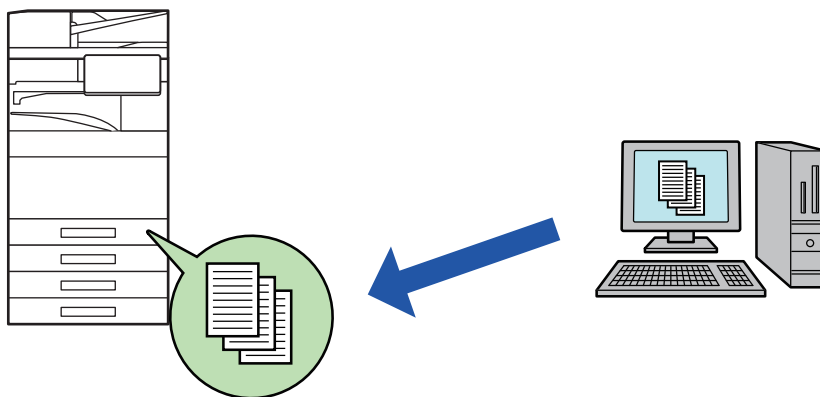

- Egy mappában legfeljebb 500 fájl tárolható fogadott adatként.
- A "faxreceive" mappa a "Beállítások a fogadott adatok tárolásához a helyi meghajtón" fájlokat tartalmazza.
- A mappát a gép automatikusan létrehozza.
- A mappa neve automatikusan kerül hozzárendelésre a fogadott adatok mentési beállításainak "Beállítások a fogadott adatok tárolásához a helyi meghajtón" pontján beállítottak szerint.



A fogadott faxok helyi meghajtójára végzett mentési eljárása

1 A "Beállítások (rendszergazda)" menüben kattintson a [Rendszerbeállítások] → [Hálózati beállítások] → [Nyilvános mappa/NAS beállítás] pontra. (Rendszergazdai jogosultságot igényel.)

2 A "faxreceive:Tárhely használata" pontban válassza az [Engedélyezve] lehetőséget, és kattintson a [Benyújtás] gombra.

Beállítások a fogadott faxok helyi meghajtóra mentéséhez

1 A Beállítás mód (rendszergazda) menüben kattintson a [Rendszerbeállítások] → [Kép Küldési Beállítások] → [Bejövő útvonal (Továbbítás/Tárolás) beállítások] → [Bejövő útvonal (Tárolás) beállítások] → [Beállítások a fogadott adatok tárolásához a helyi meghajtón] pontra. (Rendszergazdai jogosultságot igényel.)



- A fogadott faxok és a fogadott internet faxok számítanak menthető adatnak. A bizalmas fogadású és lehívásos fogadású faxok nem menthetők.
- A fájlismkorlát vagy más ok miatt nem menthető fogadott faxokat a rendszer beállítástól függően kinyomtatja vagy a bejövő útválasztási hibatárba menti.



FOGADOTT ADATOK KÉZI TOVÁBBÍTÁSA

A fogadott faxok a fogadás után manuálisan továbbíthatók.

Ez a funkció csak akkor érhető el, ha a [Rendszerbeállítások] → [Kép Küldési Beállítások] → [Közös beállítások] → [Feltétel Beállítások] → [Beállítás előnézete] → [Fogadott adatok ellenőrzési beállítása] opció engedélyezett a "Beállítások (rendszergazda)" pontban.

* Az alapértelmezett gyári beállítás szerint le van tiltva.

Adatok fogadásakor a  ikon látható a képernyő felső részén.

1

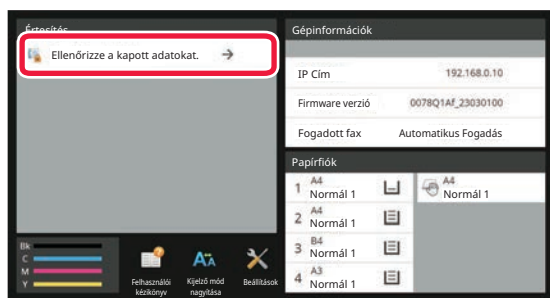

A Rendszeradatokban kattintson a [Ellenőrizze a kapott adatokat.] pontra.

Megjelenik a fogadott adatok listája.



A fogadott adatok listáját úgy is megjelenítheti, hogy a feladatállapot kijelzőre, majd a Feladatállapot képernyő műveleti panelén a [Fogadott adatok ellenőrzése] gombra kattint.

2

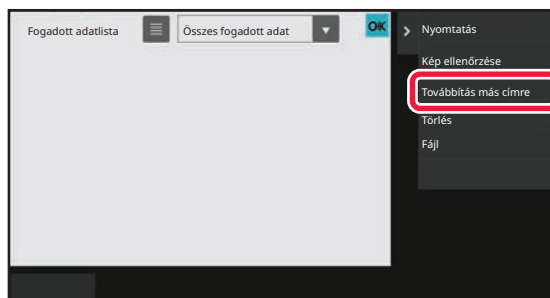

Kattintson a továbbítani kívánt fogadott adat gombjára, majd a [Továbbítás más címre] gombra.

- Kattintson a  ikonra a fogadott képek bélyegképeinek megjelenítéséhez (Bélyegkép képernyő). A listanézet vagy a bélyegkép nézet a beállítás módtól függően módosítható.
- Több fogadott adatsorozatot is kiválaszthat.



Ha csak egyetlen fogadott adatot választ ki, a [Kép ellenőrzése] gombra kattinthat a műveleti panelen, és ellenőrizheti a képet az előnézeti képernyőn.

3

Válassza ki a rendeltetési helyet a Címtár képernyőről, és kattintson a [Start] gombra





FOGADOTT ADATOK MENTÉSE

A fogadott faxok mentése a dokumentum-archiváló mappába.

Ez a funkció csak akkor érhető el, ha a [Rendszerbeállítások] → [Kép Küldési Beállítások] → [Közös beállítások] → [Feltétel Beállítások] → [Beállítás előnézete] → [Fogadott adatok ellenőrzési beállítása] opció engedélyezett a * "Beállítások (rendszergazda)" pontban.

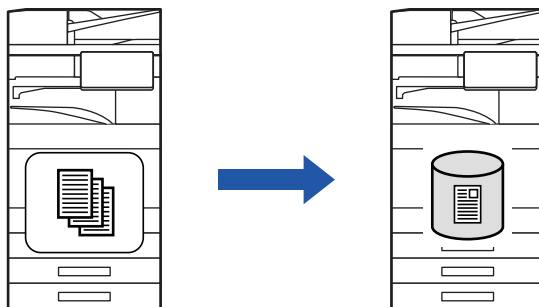
* Az alapértelmezett gyári beállítás szerint le van letiltva.



Adatok fogadásakor a  ikon látható a képernyő felső részén.

1

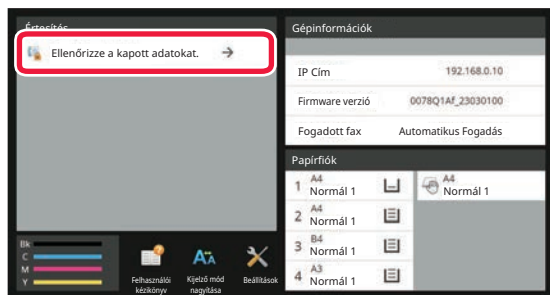

A Rendszeradatokban kattintson a [Ellenőrizze a kapott adatokat.] pontra.

Megjelenik a fogadott adatok listája.



A fogadott adatok listáját úgy is megjelenítheti, hogy a feladatállapot kijelzőre, majd a Feladatállapot képernyő műveleti panelén a [Fogadott adatok ellenőrzése] gombra kattint.

2

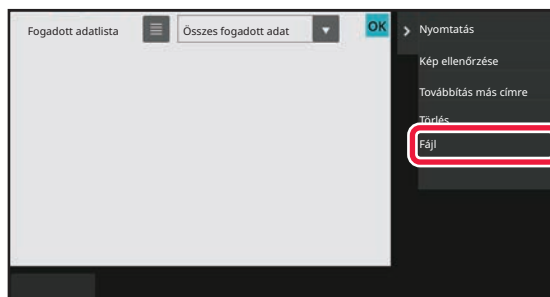

Érintse meg a menteni kívánt fogadott adat gombját, majd pedig a [Fájl] gombot a kezelőpanelen.

- Kattintson a  ikonra a fogadott képek bélyegképeinek megjelenítéséhez (Bélyegkép képernyő). A listanézet vagy a bélyegkép nézet a beállítás módtól függően módosítható.
- Több fogadott adatsorozatot is kiválaszthat.



Ha csak egyetlen fogadott adatot választ ki, a [Kép ellenőrzése] gombra kattinthat a műveleti panelen, és ellenőrizheti a képet az előnézeti képernyőn.

3

Állítsa be a fájlinformációt, és kattintson a [Mentés] gombra



A KÜLDÉSI/FOGADÁSI FELADATOK ÁLLAPOTÁNAK ELLENŐRZÉSE

KÉPKÜLDÉSI BEÁLLÍTÁSOK

Ha megérinti a feladatállapot kijelzőt, egy listában megjelennek a feladatok. Ha egy beolvasási feladat állapotát szeretné ellenőrizni, koppintson a [Lapolvasás] fülre. Koppintson az [Internet Fax] fülre, ha egy internet fax feladat állapotát szeretné ellenőrizni.

Ha feladatokat kíván leállítani vagy törölni, vagy prioritásos feldolgozást szeretne elvégezni, lásd a következő pontokat:

[FOLYAMATBAN LÉVŐ VAGY KÉSLELTETETT FELADAT LEÁLLÍTÁSA/TÖRLÉSE \(2-65. oldal\)](#)

[KÉSLELTETETT FELADATOK PRIORITÁSOS FELDOLGOZÁSA \(2-66. oldal\)](#)

[KÉSLELTETETT VAGY FOLYAMATBAN LÉVŐ FELADAT ELLENŐRZÉSE \(2-69. oldal\)](#)

[KÉSZ FELADATOK ELLENŐRZÉSE \(2-70. oldal\)](#)

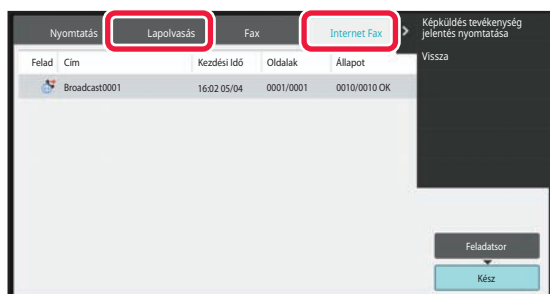

 A képküldési feladatok tartalmazznak fogadást, időzített továbbítást és adattovábbítást, valamint szokásos továbbítást. A képküldési feladatok műveleteivel kapcsolatban, lásd: "[BEFEJEZETT KÜLDÉSI/FOGADÁSI FELADATOK \(6-189. oldal\)](#)".



BEFEJEZETT KÜLDÉSI/FOGADÁSI FELADATOK

A szokásos átviteli feladat az átvitel befejezésekor átkerül a feladatlistára. Ekkor az állapotmezőben a "Küldés OK" látható. Ugyanakkor az Internet Fax feladatok, például a fogadás, időzített küldés, újraküldés és továbbítás a következőképpen jelennek meg az állapotképernyőn:

Fogadási feladat

Internet fax fogadása közben a feladatsor lista állapotmezőjében a "Fogadás" látható. A fogadás befejezésekor a feladat áthelyeződik az elvégzett feladatok listájába, és az állapotmezőben a "Memóriában" felirat jelenik meg. Az Internet fax kinyomtatása után az állapot "Megkapta" értékre vált.

Időzített küldés feladatok

Az időzített küldési feladat a megadott időpontig a feladatsor alján látható.

A küldés a megadott időpontban megkezdődik. A küldés befejezésekor a feladat áthelyeződik az elvégzett feladatok listájába, és az állapotmezőben a "Küldés OK" felirat jelenik meg.

Internet fax küldési feladat fogadásjelentés kérése beállítással

A fogadásjelentés kérése beállítással rendelkező Internet fax küldési feladat (kivéve a közvetlen SMTP küldési feladatokat) a küldés befejezése után készenléti állapotban a Feladatsor képernyő alá kerül. Az állapot mezőben a "Jelentés Vár" üzenet jelenik meg.

Amennyiben a rendeltetési helyről fogadásjelentést tartalmazó e-mail érkezik, a képernyő befejező ablakra vált.

Fogadási feladatok, ha a bejövő útválasztás beállítások engedélyezett

Ha a bejövő útválasztás beállítások meg lettek adva, a fogadási feladatokra a nyomtató beállításaitól függően a következők vonatkoznak.

[FOGADOTT ADATOK TOVÁBBÍTÁSA ELŐRE BEÁLLÍTOTT RENDELTEZÉSI HELYEKRE \(BEJÖVŐ ÚTVONAL BEÁLLÍTÁSOK\) \(6-179. oldal\)](#)

A fogadott adatok nem lesznek kinyomtatva

Az adatok fogadása közben a feladatsorban a "Fogadás" jelenik meg. A fogadás befejezése után az állapot "Várakozás" értékre vált.

A fogadott Internet fax kinyomtatódik

A fogadás befejezésekor a befejezett feladatok listájában az állapotmező értéke "Memóriában" lesz. A fax kinyomtatása után az állapot "Megkapta" értékre vált. Ezután egy feladat adódik hozzá a feladatsorhoz, amelynél az állapotmező értéke "Várakozás" lesz. Amikor a fogadott fax továbbítása befejeződik, a mező "Továbbít. OK" értékre változik.



LAPOLVASÁS SZÁMÍTÓGÉPRŐL (PC lapolvasás mód)

ALAPVETŐ LAPOLVASÁSI ELJÁRÁS

A lapolvasó-illesztőprogramot telepítheti a számítógépre, és egy TWAIN* kompatibilis alkalmazás segítségével olvashatja be a képeket a számítógépébe.

A számítógépről történő lapolvasás a leghasznosabb egyetlen eredeti beolvasása esetén, mint amilyen egy fénykép, különösen akkor, ha azt szeretné, hogy a beolvasási beállításokat beolvasás közben módosítsa. Ezzel szemben, a géppel történő beolvasás akkor a leghasznosabb, ha több eredeti folyamatos beolvasását végzi.

* Egy felhasználói felület szabványos képolvasók és más képbeviteli eszközök számára. Ha a képolvasó-illesztőprogram telepítve van a számítógépére, bármely TWAIN-kompatibilis alkalmazást használhatja a kép beolvasásához.



- A lapolvasó-illesztőprogram telepítése és konfigurálása témakörben tájékoztatást talál a Szoftvertelepítési útmutatóban.
- Ez a funkció nem használható, ha a "Képolvasási funkció tiltása" segítségével volt letiltva a rendszerbeállításokban (rendszergazda).
- A lapolvasó-illesztőprogram kiválasztása és a beolvasás indítása a TWAIN-kompatibilis alkalmazástól függ. További információkért lásd az alkalmazás kézikönyvét vagy a Súgót.
- Amikor egy nagy képet olvas be nagy felbontással, az adatok mennyisége igen nagy lesz, és a beolvasás hosszú időt vesz igénybe. Győződjön meg róla, hogy az eredeti (szöveg, fotó, stb.) számára megfelelő beolvasási beállításokat választja ki.



[A gépen]



PC lapolvasás tiltása:

Továbbküldés letiltása, ha a faxszámot vagy -címet manuálisan adták meg A fogadott adatnyomat beállítása megőrzésének engedélyezése funkcióban

A "Beállítások (rendszergazda)" menüben válassza a [Rendszerbeállítások] → [Kép Küldési Beállítások] → [Közös beállítások] → [Beállítások engedélyezése /tiltása] → [Settings to Disable Transmission] → [PC lapolvasás letiltása] lehetőséget.

PC lapolvasás tiltása.

1

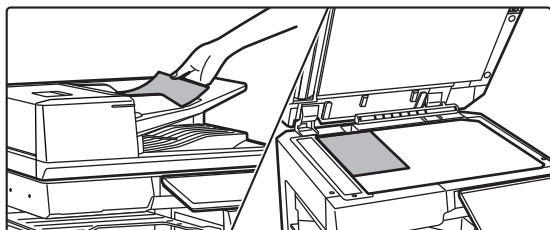

Helyezze be az eredetit.

Helyezze az eredetit az előlappal felfelé az eredeti adagoló tálcára, vagy előlappal lefelé a dokumentumüvegre.

2

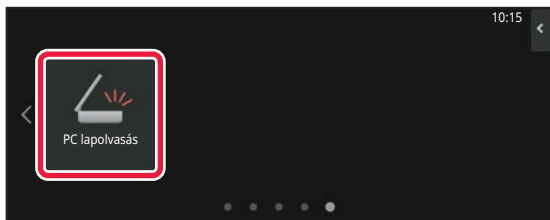

Koppintson a [PC lapolvasás] mód gombra, hogy PC Scan módra váltson.

Ha a [PC lapolvasás] mód ikon nem jelenik meg, érintse meg a  gombot, hogy képernyőt váltson.



Ha a PC scan módot kiválasztja, csak az [Kilépés] gomb jelenik meg az érintőpanelen; semmiféle más gomb nem használható.



[A számítógépen]

- 1 Indítsa el a TWAIN-kompatibilis alkalmazást a számítógépén, és válassza a [SHARP MFP TWAIN K] lehetőséget az alkalmazás szkennerválasztó pontjában.

2

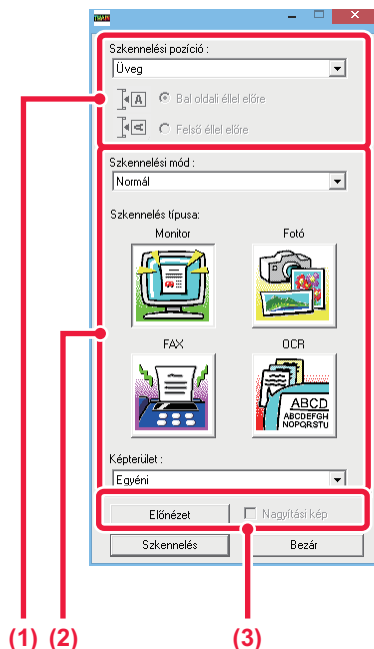

Előnézetben tekintse meg a képet.

- (1) Válassza ki a helyet, ahol az eredetit tárolja.

"Lapolvasási forrás" menü:

- Ha az eredeti egy egyoldalas eredeti és elhelyezi a eredeti adagoló tálcára, válassza ki a [SPF(Simplex)] lehetőséget.
- Ha az eredeti egy kétoldalas eredeti és elhelyezi az eredeti adagoló tálcára, válassza ki a [SPF (Duplex - könyv)], vagy [SPF (Duplex - jegyzetömb)] opciót attól függően, hogy az eredeti egy könyv stílusú vagy jegyzetömb stílusú eredeti. Ezen kívül, válassza ki a [bal szél kerül be először] vagy [felső szél kerül be először] lehetőségek egyikét az eredeti tájolásától függően.

- (2) Válassza ki a lapolvasási beállításokat.

"Lapolvasási mód" menü:

Váltás a "Szabványos" képernyő és a "Professzionális" képernyő között. A "Szabványos" képernyőn, jelölje be a "Monitor" "Fotó", a "FAX" vagy az "OCR" lehetőségeket az eredeti típusától és a beolvasás céljától függően.

"Képterületet" menü:

Válassza ki a beolvasott területet. Ha a beállítás "Auto", a gép által észlelt eredeti méret kerül beolvasásra. A beolvasandó területet az előnézeti ablakban is beállíthatja az egérrel.

- (3) Kattintson az [Előnézet] gombra.

Az előnézeti kép megjelenik a lapolvasó-illesztőprogramban.

Ha nem elégedett az előnézeti képpel, ismétlje meg a (2). és a (3). lépést.

Ha az [Előnézet nagyítása] jelölőnégyzet be van jelölve az [Előnézet] gomb megnyomása előtt, a kijelölt terület nagyítva jelenik meg az előnézeti ablakban. Ha a pipát eltávolítja, az előnézeti kép normál méretűre áll vissza. Ne feledje, hogy amennyiben SPF van kiválasztva a "Lapolvasási forrás" menüben, az [Előnézet nagyítása] funkció nem használható.



- További tudnivalóért a beolvasási beállításokat illetően a 7. lépésben kattintson az  gombra az előnézeti kép képernyőjén, hogy elindítsa a lapolvasó-illesztőprogram Súgóját.
- Ha az [Előnézet] gombra kattint a dokumentumadagoló tálcából történő beolvasás során, a gép csak egy eredeti oldalt olvas be előnézeti képként. Ha az adott eredetit szeretné a beolvasáshoz csatolni, helyezze azt vissza a dokumentumadagoló tálcára.



3

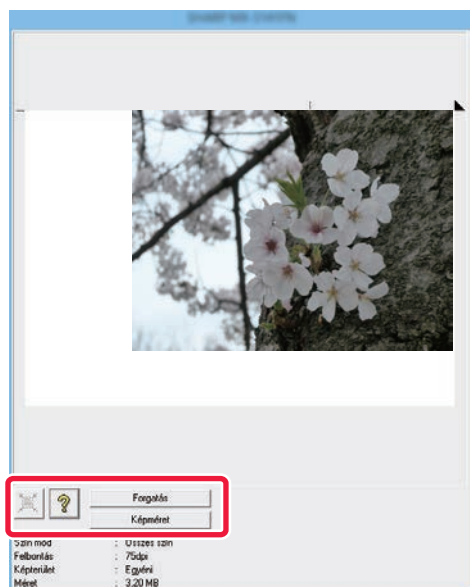

Válassza ki a beolvasási beállításokat a kép megtekintése közben.

[Elforgatás] gomb:

A gomb minden egyes megnyomásakor az előnézeti kép 90 fokkal elfordul. Ez lehetővé teszi a kívánt kép tájolását anélkül, hogy az eredetit felemelné és újra elhelyezné. A képfájl azzal a tájolással jön létre, amely az előnézeti ablakban látható.

[Image Size] gomb:

Kattintson erre a gombra a beolvasási terület szám értékekkel történő meghatározásához. Képpontok, mm, vagy hüvely választhatók számértékek egységeiként. Ha már volt megadva beolvasandó terület, a beírt számok módosítják a beolvasási területet a megadott terület bal felső sarkához viszonyítva.

gomb:

Mikor egy előnézeti kép jelenik meg és beolvasandó terület nem meghatározott, rákattinthat a gombra, hogy automatikusan beállítsa a beolvasási területet a teljes előnézeti kép számára.



- További tudnivalóért a beolvasási beállításokkal kapcsolatosan kattintson a  gombra, hogy elindítsa a lapolvasó-illesztőprogram Súgóját.
- Ha az eredeti dokumentumok a dokumentumadagoló tálcára vannak elhelyezve, csak a felső oldal előnézete tekinthető meg. A felső oldal az eredeti üritőtálcára lesz átküldve. Ügyeljen arra, hogy a megvizsgált oldalt visszahelyezze a dokumentumadagoló tálcára, mielőtt ismét ellenőrzi az előnézetet vagy elkezdje a beolvasást.

4

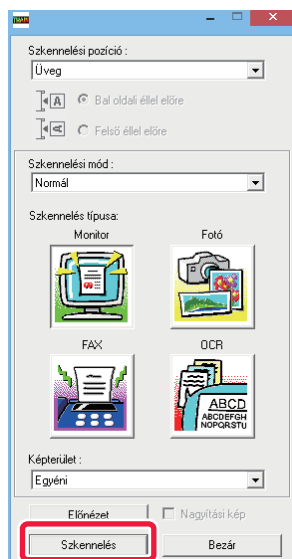

Kattintson a [Beolvasás] gombra.

Elkezdődik a beolvasás. A kép megjelenik az alkalmazásban. Rendeljen hozzá egy fájlnévet a beolvasott képhez és mentse el a saját alkalmazása segítségével.



[A gépen]

5

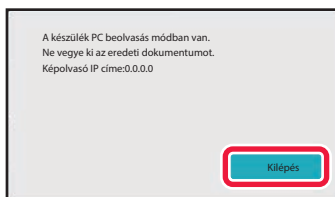

Koppintson a [Kilépés] gombra.

6

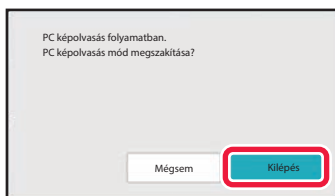

Koppintson a [Befejezés] gombra.



METAADATOK KÉZBESÍTÉSE

ELŐKÉSZÜLETEK METAADATOK KÉZBESÍTÉSÉHEZ

METAADAT-KÉZBESÍTÉS (ADATBEVITEL)

Ha az alkalmazás-integrációs modult telepítették, az előre eltárolt információk alapján a gép metaadatokat (a képfájl jellemzőit és a feldolgozás módját jelző adatokat) állít elő, majd ezeket a beolvasott kép küldéséhez előállított képfájltól külön küldi el. A metaadat-fájlt a gép XML formátumban állítja elő.

A metaadatokat dokumentumkezelő programokkal, munkafolyamat-alkalmazásokkal, titkosító kiszolgálóval vagy hasonló alkalmazásokkal összekapcsolva korszerű megoldást biztosító dokumentumkezelési környezetet alakíthat ki. Az alkalmazás-integrációs modul segítségével az előállított képfájlról vonatkozó információkat felviheti az érintőpanelen, majd egy XML fájlként a képpel együtt elküldheti azokat.

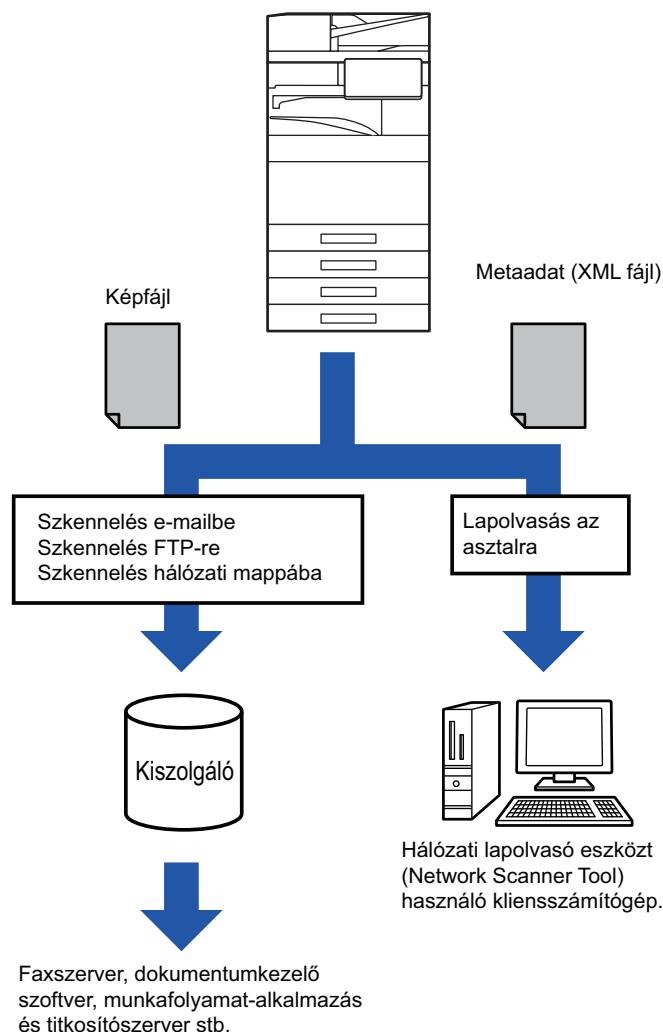



A BEÁLLÍTÁS MÓDBAN SZÜKSÉGES BEÁLLÍTÁSOK (WEBES VERZIÓ)

A metaadatokkal kapcsolatos beállítások megadásához "Beállítások (rendszergazda)" pontban válassza a [Rendszerbeállítások] → [Kép Küldési Beállítások] → [Meta-adat beállítás] → [Meta-Adat Bejegyzés] opciót. (Ez rendszergazda jogosultságot igényel.)

Engedélyezze a metaadatok küldését.

Metaadat-készletek tárolása

A lapolvasás során létrehozott XML fájlba írt elemek (a metaadatkészlet) tárolása. Egy metaadatkészletben akár 10 metaadatelem adható meg. A tárolt metaadatkészlet a küldéskor kiválasztható.

A metaadatkészlet tárolásakor az "Metaadat bevittelt engedélyező cím típusok" pontban megadott címek a küldés során gyorsgombbal, kézi bevittellel, vagy a globális címtárban történő kereséssel választhatók ki küldéshez rendeltetési helyként. (Azok a címek, amelyekhez nem engedélyezett a metaadat-bevitel, nem adhatók meg a küldés rendeltetési helyeként.)

METAADATOK KÉZBESÍTÉSE A LAPOLVASÁS AZ ASZTALRA FUNKCIÓVAL

A gyári alapértelmezett beállítással használt Network Scanner Tool Lite a számítógépen hoz létre új névvel egy fájlt. Ha a Network Scanner Tool Lite segítségével küld metaadatifájlokat külső fél által készített alkalmazásba, ezt a beállítást le kell tiltani, így biztosítható a kereszthivatkozások használata a képfájl és az XML fájl között a számítógép által létrehozott fájlneve segítségével.

(Annak érdekében, hogy a számítógépen már meglévő fájlt ne írjon felül az azonos nevű küldött fájl, a fájlneve [Opciók ▼] képernyőn történő beállításakor ügyeljen arra, hogy ne fordulhasson elő névismétlődés. Például adjon egyedi kiterjesztést (dátumot stb.) a létrehozott fájl nevéhez. Ha a fájlneve beállítás üresen marad, a készülék automatikusan egyedi fájlnevet hoz létre.)



A metaadatok fogadásához a Network Scanner Tool Lite használata ajánlott.

Harmadik féltől származó alkalmazások használata

Különböző típusú harmadik féltől származó alkalmazások vannak forgalomban. Egyes alkalmazások a Network Scanner Tool Lite eszközből automatikusan elindíthatók, míg mások nem.

Ha engedélyezi az alkalmazások automatikus futtatása funkciót, a Network Scanner Tool Lite egy ".exe" kiterjesztésű paranccsal indítja el az alkalmazásokat, amelyek paramétere a képfájl neve. Például, ha a Network Scanner Tool Lite úgy lett beállítva, hogy elindítsa az "APP.EXE" alkalmazást, a rendszer az "APP.EXE IMG.TIF" parancsot adja ki. Ha egy fájl metaadatok fogadására lett megadva, a metaadat fájl neve nem adható meg úgy, hogy ugyanakkor parancsként közvetlenül elindítsa az alkalmazást.

(Ugyanakkor a metaadat fájl a számítógépen ugyanabban a mappában tárolódik, mint az IMG.TIF fájl.)



METAADATOK KÜLDÉSE

METAADATOK KÜLDÉSE

Válassza ki a metaadat-készletet, írja be az egyes elemeket, majd hajtsa végre a metaadatok kézbesítését.



A metaadat-kézbesítés a dokumentumtárolás funkció használatával hajtható végre. A dokumentumtárolás mód átviteli beállítások képernyőjén megjelenő [Adatbevitel] gomb teszi lehetővé a metaadat-kézbesítést.

Emellett végezze el a metaadatok elküldését a "Beállítások (webes felület)" [Meta-Adat Bejegyzés] pontjában a dokumentumkitöltés funkcióját használva.



- **Adatbeviteli módban konfigurálja úgy a metaadat-beállításokat, hogy végrehajtható legyen a metaadatok kézbesítése.**

A metaadatok küldése nélküli átvitel végrehajtásához váltsa a kijelzőt adatbeviteli módról egy másikra, majd hajtsa végre az átvitelt.

- Ha már megadta a metaadat-beállításokat, vagy megadott egy címet az adatbeviteli módban, nem válthat át másik módba.
- A metaadatok beállításainak konfigurálása előtt adja meg a címeket az összes rendelkezésre álló módban. A metaadat-beállítások megadása után csak a kiválasztott metaadatkészletben engedélyezett módokban határozzon meg címeket.

1

Koppintson a [Főablak] képernyőn található [Adatbevitel] ikonra majd a [Meta-Adat] gombra.



Ha egy bizonyos metaadatkészletet adott meg alapértelmezett készletként, ugorjon a 3. lépésre.



A Metaadat bev. nem működik, ha nincs még tárolt metaadat-készlet. Mielőtt küldési műveletet hajt végre, tároljon egy metaadat-készletet a (webes felületű) beállítás módban.

2

Koppintson a kívánt metaadat-készlet gombjára.

3

Megjelennek a metaadat-készletben tárolt elemek gombjai. Koppintson a megadni kívánt elem gombjára.

**4****Koppintson a megadni kívánt érték gombjára, majd koppintson az [OK] gombra.**

A metaadat érték közvetlen beírásához koppintson a [Közv. Bejegyz.] gombra. A megjelenő szoftveres billentyűzet képernyőn koppintson az [OK] gombra. Ekkor visszatér az 3. lépés képernyőjére.

Ha végzett a beállításokkal, akkor koppintson a **OK** gombra.

**A kiválasztott metaadat érték törléséhez:**

Koppintson a [Törlés] gombra.

5**Konfigurálja a kép- vagy az egyéb beállításokat, majd hajtsa végre a lapolvasás küldés műveletet.**

- Konfigurálja a feladat részleteinek beállításait, majd az egyéb módoknál szokásos műveletekhez hasonlóan kezdje el a küldést.
- Ha közvetlenül ír be címet, a címtípus kiválasztó képernyő megjelenítéséhez koppintson a [Nyomja meg ezt a Cím megadásához] lehetőségre.
Ha e-mail, internet fax, fax, hálózati mappa, közvetlen SMTP vagy hasonló típusú címet választ ki, megjelenik a címtípus beviteli képernyő.



METAADAT MEZŐK

A metaadatok következő három típusa szerepel a továbbított XML fájlban.

- A készülék által automatikusan létrehozott adatok:

Ezek az adatok mindig részét képezik az XML fájlnek, és automatikusan tárolódnak a számítógépen.

- Előzetesen meghatározott mezők

Ezeket a mezőket a készülék automatikusan felismeri, és a megfelelő XML címkékhez társítja. Ezek választható mezők, amelyeket csak akkor tartalmaz az XML fájl, ha ezt a (webes felületű) Beállítás módban engedélyezte.

- Felhasználó által meghatározott mezők

Az XML fájlhoz egyéni mezők adhatók. Ezek választható mezők, amelyeket a (webes felületű) Beállítás módban határozzunk meg.

Ha a megadott meta adat-mező az alábbi elemek egyike, egy üzenet jelenik meg, amely arról tájékoztatja, hogy a mező nem tölthető ki. Adja meg a megfelelő információkat a küldési beállítások megfelelő tételeiben.

A meta adat-mezőbe bevitt név	Leírás	A bevétel helye
formName	A feladatot küldő felhasználó neve. Amennyiben a nevet nem metaadatként adta meg, a készülék a feladó meghatározásának szokásos szabályai szerint meghatározott feladónevet alkalmaz metaadatként.	[Válaszcím] (a kiválasztott feladó neve)
Válaszcím	Az átvitel eredményét a készülék erre az e-mail címre küldi el.	[Válaszcím] (a kiválasztott feladó e-mail címe)
Dokumentum tárgya	Az e-mail "Tárgy" sorában vagy a faxfedőlapon megjelenő feladatnév. Ha a felhasználó kitölti a [Tárgy] mezőt az érintőpanel küldési beállítások képernyőjén, a megadott értéket a rendszer metaadatként alkalmazza.	[Tárgy] (Üresen marad, amíg a küldési beállítások képernyőn nem állít be egy értéket.)
Fájlnév	Írja be az elküldeni kívánt kép fájlnevét.	[Fájlnév] (Csak akkor, ha a (webes felületű) beállítás módban az [Egyedi fájlnevek engedélyezése] jelölőnégyzetet <input checked="" type="checkbox"/> a metaadat bevételi képernyőn kiválasztották)(Üres, amíg a küldési beállítások képernyőn nincs beállítva valamilyen érték.)



DOKUMENTUMTÁROLÁS

DOKUMENTUMTÁROLÁS

DOKUMENTUMTÁROLÁS	7-2
DOKUMENTUMTÁROLÁS ALKALMAZÁSA	7-3
A DOKUMENTUMTÁROLÁS TÍPUSAI	7-3
MIelőTT HASZNÁLNÁ A LAPOLVASÁS HELYI MEGHAJTÓRA FUNKCIÓT DOKUMENTUM TÁROLÁSHOZ	7-4
A DOKUMENTUMTÁROLÁS HASZNÁLATA AZ EGYES MÓDOKBAN	7-9
A DOKUMENTUMTÁROLÁS MÓD ALAPKÉPERNYŐJE	7-10

FÁJLOK MENTÉSE DOKUMENTUMTÁROLÁS FUNKCIÓVAL

DOKUMENTUMTÁROLÁS MÁS FUNKCIÓ HASZNÁLATÁVAL	7-11
GYORS FÁJL	7-11
FILE	7-13
CSAK DOKUMENTUMADAT MENTÉSE (LAPOLVASÁS HELYI MEGHAJTÓRA)	7-18
MENTÉS HELYI MEGHAJTÓRA	7-18
MENTÉS KÜLSŐ MEMÓRIAESZKÖZRE	7-21

TÁROLT FÁJLOK HASZNÁLATA

TÁROLT FÁJLOK HASZNÁLATÁNAK MŰVELETSORA	7-25
FÁJL KIVÁLASZTÁS KÉPERNYŐ	7-26
AZ ELŐHÍVNI KÍVÁNT FÁJL KIVÁLASZTÁSA	7-28
FÁJLOK NYOMTATÁSA	7-29
TÖBB FÁJL NYOMTATÁSA	7-31
TÖBB FÁJL NYOMTATÁSA	7-31
KÖTEGNYOMTATÁS	7-32
FÁJLOK KÜLDÉSE	7-34
FÁJLOK ÁTHELYEZÉSE	7-35
FÁJLOK TÖRLÉSE	7-37
KÉPFÁJL ELLENŐRZÉSE	7-39
FÁJLOK ÖSSZEFÜZÉSE	7-41
FÁJLOK VISSZAKERESÉSE ÉS HASZNÁLATA A FELADATÁLLAPOT KÉPERNYŐRŐL	7-42
FÁJLKERESÉS ÉS ELŐHÍVÁS	7-43
KÜLSŐ FÁJLOK NYOMTATÁSA	7-45



DOKUMENTUMTÁROLÁS

DOKUMENTUMTÁROLÁS

Ezzel a funkcióval a gépen beolvasott eredeti dokumentumokat, a faxszal továbbított képeket vagy a számítógépen tárolt nyomtatási adatokat adat formájában mentheti a gép helyi meghajtójára vagy egy külső tárolóeszközre. Az elmentett fájlokat szükség szerint kinyomtathatja vagy elküldheti. Például összekapcsolás céljából szerkesztheti is a tárolt fájlokat.



A PDF-formátumban elmentett fájlokat megtekintheti vagy kinyomtathatja a számítógépen.

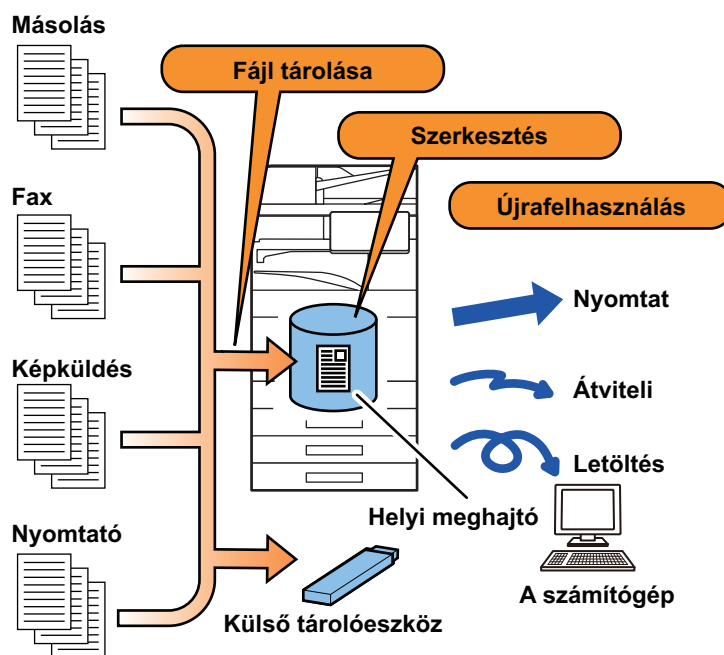



DOKUMENTUMTÁROLÁS ALKALMAZÁSA

A dokumentum tárolás lehetővé teszi, hogy a konferencia anyagából megtartott beállításokkal később is nyomtasson, vagy szükség szerint a napi feladatokhoz főkönyvi lapokat nyomtasson.

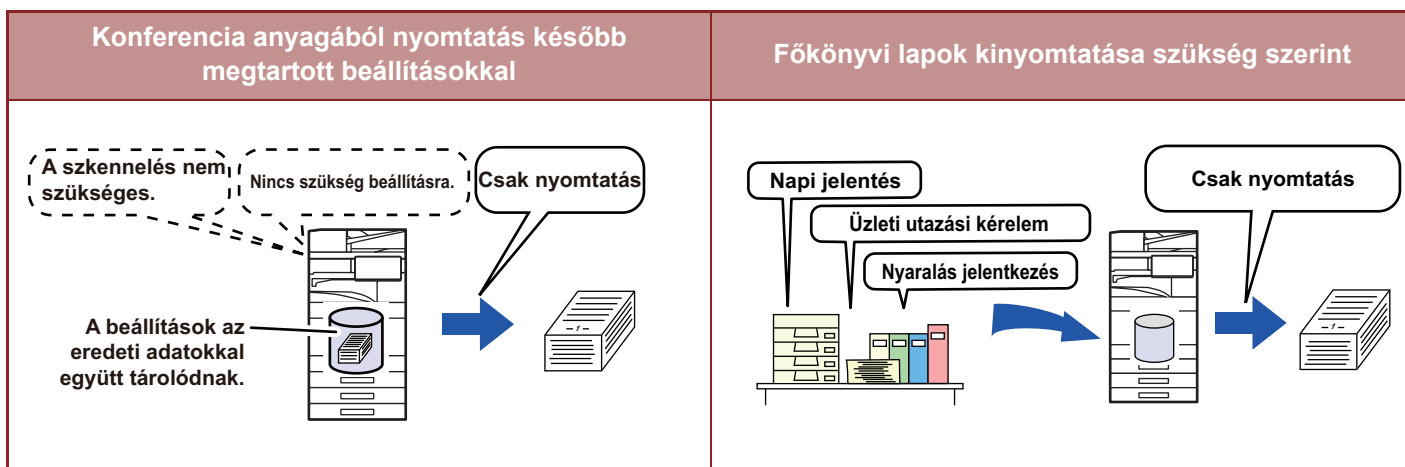

A DOKUMENTUMTÁROLÁS TÍPUSAI

Dokumentumtárolás segítségével egy fájl a következő módokon menthető: [Quick File] és [Fájl] Másolás üzemmódban vagy képküldés üzemmódban, és [Szkennelés helyi meghajtóra] és [Scan to External Memory Device] Dokumentum tárolás üzemmódban.

Quick File	Másolási, képküldési vagy más feladat végrehajtásakor ez a funkció a helyi meghajtóra menti a dokumentum adatait. Akkor használja ezt a funkciót, ha fájlnev vagy egyéb információ megadása nélkül gyorsan és könnyen kívánja menteni a dokumentumadatokat. A tárolt fájlt mások is használhatják. Ne használja ezt a módszert olyan fájlok mentéséhez, amelyeket nem szeretne mások rendelkezésére bocsátani.
Fájl	Másolási, képküldési vagy más feladat végrehajtásakor ez a funkció a helyi meghajtóra menti a dokumentum adatait. A Gyorsfájl funkciótól eltérően itt a mentés során különböző típusú információk adhatók a fájlhoz, s így hatékony fájlkezelést tesz lehetővé. Jelszó is megadható.
Szkennelés helyi meghajtóra	Ez a funkció beolvas egy eredetit, és a helyi meghajtón tárolja. A Fájl funkcióhoz hasonlóan különféle információk adhatók a fájlhoz.
Scan to External Memory Device	Ez a funkció beolvas és fájlként tárol egy eredetit egy külső memóriaeszközre, mint pl. USB memóriaeszköz. A Fájl funkcióhoz hasonlóan különféle információk adhatók a fájlhoz.



MIELŐTT HASZNÁLNÁ A LAPOLVASÁS HELYI MEGHAJTÓRA FUNKCIÓT DOKUMENTUM TÁROLÁSHOZ

Mappatípusok

Három mappatípus használható a fájlok helyi meghajtón történő tárolásához a dokumentum tárolás funkció használatával.

Mappák a helyi meghajtón

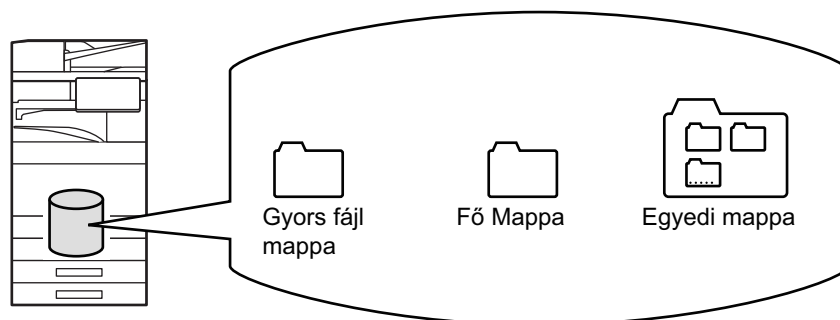

Gyors fájl mappa

A műveleti panel [Quick File] funkciójával beolvasott dokumentumok ebben a mappában lesznek tárolva. Minden feladathoz automatikusan hozzárendelődik egy felhasználónév és egy fájlnev.

Fő Mappa

Ebben a mappában vannak tárolva a beolvasott dokumentumok.

Ha a Fő mappában tárol egy feladatot, megadhat egy korábban tárolt felhasználónevet, és hozzárendelhet egy fájlnevet.

A fájl tárolásakor szükség szerint jelszó (4 - 32 karakter) is beállítható ("Bizalmas" mentés).

Egyedi mappa

Ebben a mappában az egyedi nevekkel rendelkező mappák vannak tárolva.

A beolvasott dokumentumok a tárolt mappában vannak tárolva.

Ahogy a Fő mappa, az egyedi mappa is lehetővé teszi, hogy egy korábban tárolt felhasználónevet adjon meg, és fájlnevet társítson hozzá a feladat tárolásakor.

Jelszavakat (PIN kód: 4 - 8 számjegy) adhat meg az egyedi mappákhoz és az egyedi mappákba mentett fájlokhoz is.



Legfeljebb 1000 egyedi mappa hozható létre a helyi meghajtón.



Praktikus tárolási elemek

Ha másolás vagy képküldés módban egy feladatot a [Fájl] opcióval, vagy dokumentumtárolási módban a [Szkennelés helyi meghajtóra] opcióval tárol, praktikus az alábbi elemeket tárolnia. A feladatok [Quick File] funkcióval történő tárolása esetén nincs szükség ezekre a beállításokra.

Felhasználónév	Ez akkor szükséges, ha felhasználónevet kíván társítani a tárolt fájlokhoz. A felhasználónév a fájlok keresésekor keresési feltételként is használható.
Egyedi mappa	Először a Fő mappa választható ki a fájlok [Fájl] és [Fájl Tárolása] funkciókkal történő tárolási helyeként. Tároljon el egy egyedi mappát és adja meg a fájlok tárolására szolgáló helyként. Ha szükséges, adjon meg egy jelszót a felhasználói mappához. Írja be a mappa használatához szükséges PIN-kódot. Ha a mappához jelszó van beállítva, "🔒" jelenik meg abban a mappában, amelyhez jelszó lett beállítva.
Saját mappa	A korábban létrehozott egyedi mappa is lehet "Saját mappa", vagy új mappát is létrehozhat "Saját mappa" beállításként. Ha konfigurálta a "Saját mappa" beállítást, és a felhasználóazonosítást használja, a rendszer mindig a "Saját mappa" beállítást választja ki a [Fájl] vagy a [Fájl Tárolása] funkció rendeltetési helyeként.



- **Egyedi mappa kijelölése dokumentumtárolásra:**

A weboldalon válassza a "Beállítások (rendszergazda)" → [Dokumentum műveletek] → [Dokumentum Tárolás] → [Egyedi Mappa] lehetőséget.

A készüléken válassza a "Beállítások (rendszergazda)" → [Rendszerbeállítások] → [Dokumentum Tárolási Beállítások] → [Dokumentum Tárolás Meghatározása] → [Egyedi Mappa] lehetőséget.

- **Felhasználónév tárolása és mappa "Saját mappa"-ként való megadása:**

A "Beállítások (rendszergazda)" menüben válassza az [Felhasználói Vezérlés] → [User Settings] → [User List] lehetőséget.

A tárolható oldalak és fájlok hozzávetőleges mennyisége

Az egyedi mappákban és a Fő mappában tárolható oldalak és fájlok teljes száma

Példák az eredeti típusokra	Oldalak száma* ¹	Fájlok száma
Színes eredeti (szöveget és fényképet tartalmazó példa) Méret: A4 	Max. 5700* ² Max. 900	Max. 3000* ² Max. 500
Fekete-fehér eredeti (szöveg) Méret: A4 	Max. 13000* ² Max. 2100	

**A Gyors fájl mappában tárolható oldalak és fájlok száma**

Példák az eredeti típusokra	Oldalak száma* ¹	Fájlok száma
Színes eredeti (szöveget és fényképet tartalmazó példa) Méret: A4	Max. 700* ² Max. 300	Max. 1000* ² Max. 300
Fekete-fehér eredeti (szöveg) Méret: A4	Max. 2000* ² Max. 300	

*¹ A fenti számok a tárolható oldalak hozzávetőleges számát jelzik azokban az esetekben, ha minden oldal színes, illetve ha minden oldal fekete-fehér.

*² Ha nagykapacitású SSD van beszerelve.

A rendezés módban történő másolás is ugyanazt a memóriaterületet használja, mint a főmappa és az egyéni mappa. Ebből kifolyólag, ha túl sok adatot tárol a főmappában és az egyéni mappában, előfordulhat, hogy nem lehet nagyméretű másolási feladatot végezni rendezés módban. Törölje a felesleges fájlokat a főmappából és az egyéni mappából.

A fenti eredeti típusok a leírások könnyebb megértését szolgáló példák. A tárolható oldalak és fájlok tényleges száma az eredeti képeken lévő tartalomtól és a fájlok tárolásakor megadott beállításoktól függően változik.



Fájlokhoz hozzáadott információk

Ha a "Fájl" segítségével ment egy fájlt, a következő megkülönböztető információkat adja meg.

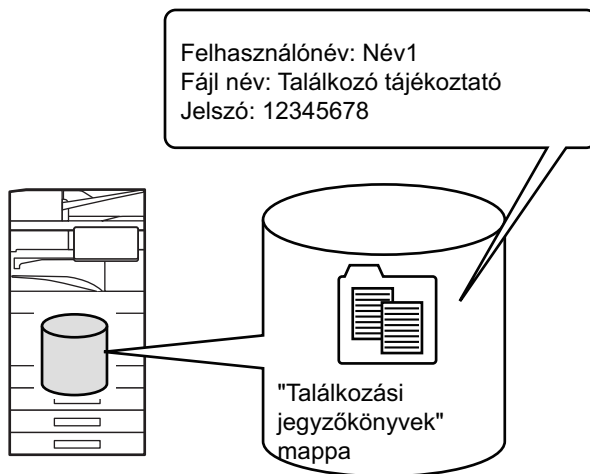

Felhasználónév	A felhasználónév a fájl tulajdonos és egyéb információk megadásához szükséges. A felhasználónevet előzetesen regisztrálni kell.	
Fájlnév	A fájl megnevezése.	
Tárolás ide	A fájlok tárolására szolgáló mappát adja meg.	
Tulajdonság	Megosztás	A "Megosztás" tulajdonsággal rendelkező fájlokat bármely felhasználó megjelenítheti és kezelheti.
	Védelem	A "Védelem" beállítás esetén a fájl nem szerkeszthető, nem helyezhető át, és nem törölhető. Jelszó beállítása nem szükséges.
	Bizalmas	A fájlok védelméhez (4 - 32 számjegyű) jelszó állítható be.



- A fenti információk nem adhatók meg, ha a fájlt a Gyors fájl funkcióval mentette.
- Ha [Letölthető fájl létrehozása] lehetőséget választ a Lapolvasás helyi meghajtóra pontban és bizalmas fájlokat ment el, a tulajdonságok nem módosíthatók.



Felhasználónév tárolása:

A "Beállítások (rendszergazda)" menüben válassza az [Felhasználói Vezérlés] → [User Settings] → [User List] lehetőséget.



FONTOS TUDNIVALÓK A DOKUMENTUMTÁROLÁS HASZNÁLATÁRÓL

- A [Quick File] segítségével tárolt fájlok "Megosztás" tulajdonságot kapnak, így bármely felhasználó számára elérhetőek lesznek kivitelezésre és küldésre. Ezért ne tároljon érzékeny dokumentumokat vagy bizalmas dokumentumokat a [Quick File] funkció használatával.
- A fájlok [Fájl] funkcióval történő mentésekor használja a "Bizalmas" jellemzőt. Az illetéktelen használat megakadályozása érdekében állítson be jelszót a "Bizalmas" fájlokra. Gondosan ügyeljen arra, hogy mások ne szerezhessék meg a jelszót.
- A tárolt "Bizalmas" fájl tulajdonsága a "Tulajdonság Megváltoztatás" funkcióval "Megosztás" értékre módosítható. Ne tároljon érzékeny vagy olyan dokumentumokat, amelyeket nem szeretne, ha mások is használnának.
- A törvényben foglalt eseteken kívül a SHARP Corporation nem vállal felelősséget semmilyen kárért, amely az érzékeny információk harmadik fél manipulációjából eredő nyilvánosságra kerülésének következménye, ha az adatokat a Gyorsfájl funkció vagy a Fájl funkció használatával mentették, vagy ha az adatokat mentő kezelő által a Gyorsfájl funkció vagy a Fájl funkció nem megfelelő alkalmazásából adódott.



A DOKUMENTUMTÁROLÁS HASZNÁLATA AZ EGYES MÓDOKBAN

A dokumentumtárolás használatához minden módban válassza ki a kezelőpanelt.

Ha a másolattal vagy faxszal együtt menteni is szeretné az adatot, az egyes módokban a kezelőpanelen koppintson a [Fájl] vagy [Quick File] gombra.



Ha kezdettől fogva használni kívánja a Dokumentumtárolást, válassza ki a kezelőpanelt a Dokumentumtárolás módban. Az eredeti beolvasásához és mentéséhez koppintson valamelyik gombra.

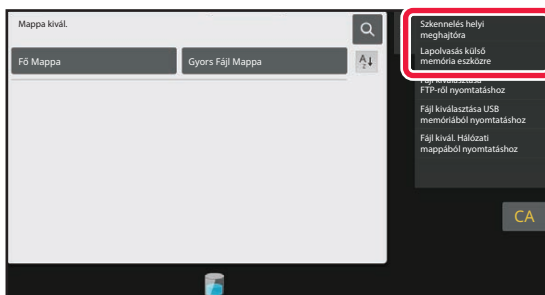

• [Fájl] és [Quick File]

Az üzemmód és beállítás függvényében előfordulhat, hogy ezek a gombok nem jelennek meg a kezelőpanelen. Ez esetben az egyes módokban koppintson az alapképernyőn az [Egyéb] gombra, majd koppintson a [Quick File] vagy a [Fájl] gombra.

• Dokumentumtárolás használata nyomtatás módban

A dokumentumtárolás használatához nyomtatás módban válassza a dokumentumtárolást a nyomtató-illesztőprogramban. A dokumentumtárolás ismertetését lásd "[NYOMTATÓFÁJLOK MENTÉSE ÉS HASZNÁLATA \(MEGŐRZÉS/DOKUMENTUMTÁROLÁS\) \(4-103. oldal\)](#)" a "NYOMT." részben.

• A dokumentumtárolás használata PC-Fax/PC-I-Fax módban

A dokumentumtárolás használatához PC-Fax vagy PC-I-Fax módban válassza ki a dokumentumtárolási beállításokat a PC-Fax illesztőprogramban. További információkhoz olvassa el a Súgó fájlt a PC-Fax illesztőprogramban.



A DOKUMENTUMTÁROLÁS MÓD ALAPKÉPERNYŐJE

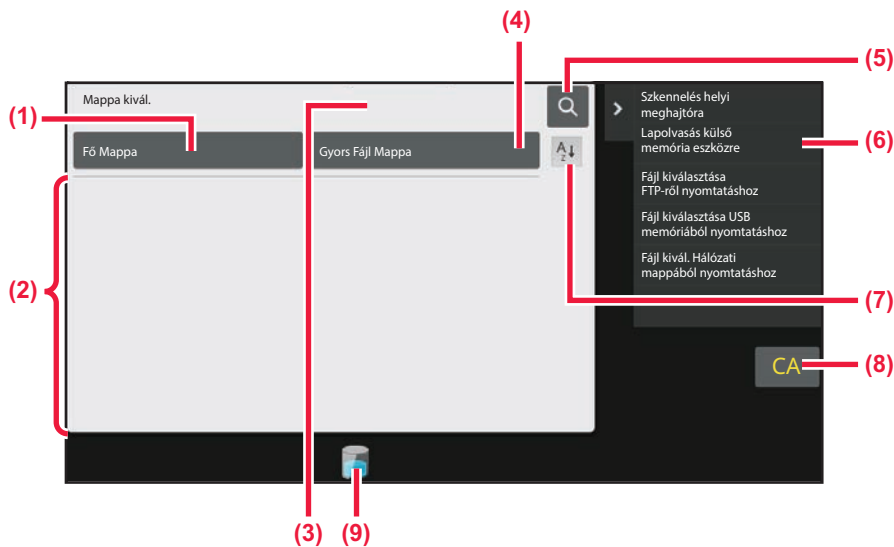

- (1) A több felhasználó között megosztani kívánt eredeti mentésére használhatja.
- (2) Regisztrálhat felhasználó mappája.
- (3) A felhasználó hitelesítése közben jelenik meg. Koppintson erre a gombra a bejelentkezett felhasználó személyes képernyőjének megnyitásához.
- (4) Fájl ideiglenes mentésére használható.
- (5) Fájl keresésére használható egy mappában.
- (6) A dokumentumtárolás módban elérhető funkciókat jeleníti meg.
- (7) Átváltja az egyedi mappa sorrendjét emelkedő vagy növekvő rendezésre.
- (8) Összes beállítás visszaállítása.
- (9) A gép beépített helyi tárhelyének használati állapotát jeleníti meg. A gombra koppintva megjeleníti a részleteket.



FÁJLOK MENTÉSE DOKUMENTUMTÁROLÁS FUNKCIÓVAL

DOKUMENTUMTÁROLÁS MÁS FUNKCIÓ HASZNÁLATÁVAL

GYORS FÁJL

Ez a funkció másolás vagy képküldés módban lehetővé teszi az eredeti képfájlként való tárolását a gép Gyors fájl mappájában.

A gyors fájl módban tárolt képfájl később visszakereshető, lehetővé téve a dokumentum másolását vagy képküldés módban való elküldését, az eredeti megkeresése nélkül.

Példaként az alábbiakban leírjuk a "Quick File" funkció használatát másolás módban.



- Gyorsfájl funkció normál módban használható.
- Ha egy fájlt a Gyors fájl funkció használatával tárol, az alábbi felhasználónév és fájlnev automatikusan hozzárendelődik a fájlhoz.
Felhasználónév: Felh. Ismeretlen
Fájlnév: Mód_Hónap-Nap-Év_Óra-Perc-Másodperc
(Példa: Másolás_10102021_112030)
Mentési hely: Gyors fájl mappa
A felhasználó azonosítás használatakor a bejelentkezéshez használt felhasználónév választódik ki automatikusan.
A Gyorsfájl mappában tárolt fájlknál csak a tárolt fájl neve és helye módosítható.
- Módosíthatja az elküldendő fájl nevét a lapolvasón vagy újraindíthatja a küldést a rendszerbeállításokkal.



A védett fájlok kivételével a gyorsfájl mappába tárolt összes fájl törlése:

A "Beállítások (rendszergazda)" menüben válassza a [Rendszerbeállítások] → [Dokumentum Tárolási Beállítások] → [Feltétel Beállítások] → [Összes Gyors Fájl Törlése] lehetőséget. Ha szükséges, állítsa be az összes fájl törlését a gép bekapcsolásakor.



1

Helyezze be az eredetit.

Helyezze az eredetit az automatikus dokumentumadagoló tálcájába vagy a dokumentumüvegre.

[AZ EREDETI BEHELYEZÉSÉNÉL KÖVETENDŐ ELJÁRÁS KIVÁLASZTÁSA AZ EREDETI TÍPUSÁTÓL ÉS ÁLLAPOTÁTÓL FÜGGŐEN \(1-34. oldal\)](#)

2

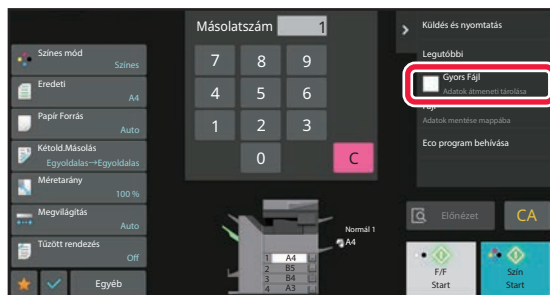

Váltsa át normál módra és kattintson a [Quick File] lehetőségre a műveleti panelen, így lesz kiválasztva.



Kattintson az [OK] gombra, ha a bizalmas információk mentésére vonatkozó üzenet megjelenik.

3

Kezdje meg a másolást vagy képküldést.

A funkció végrehajtását követően az eredeti képadatait a gép eltárolja a Gyors fájl mappában.



A fájl véletlenszerű mentésének elkerülése érdekében a [Start] (másolás módban a [Szín Start] vagy a [F/F Start]) gombra kattintás után (alapértelmezett beállítás szerint) 6 másodpercig "A beolvasott adatokat a gyors fájl mappa tárolja." üzenet jelenik meg.

Az üzenet megjelenítési idő módosítása a "Beállítások (rendszergazda)" → [Rendszerbeállítások] → [Közös beállítások] → [Kezelési Beállítások] → [Feltétel Beállítások] → [Üzenet Megjelenítési Idő Beállítása] menüben megadott beállításokkal történik.



A Gyors fájl törléséhez:

Kattintson a [Quick File] pontra a engedélyezéséhez.



FILE

Ha bármely üzemmódban eredeti nyomtatásakor vagy továbbításakor a dokumentum tárolási funkcióban megnyomja a [Fájl] billentyűt, akkor a nyomtatással, vagy a továbbítással egyidejűleg az eredeti fájlként tárolható a Fő mappában, vagy a tárolt Egyedi mappában. A tárolt fájl később előhívható, ami lehetővé teszi, hogy az eredetit ismét kinyomtassa vagy újraküldje anélkül, hogy meg kellene keresnie.

Példaként az alábbiakban leírjuk a "Fájl" funkció használatát másolás módban.



- Fájl funkció normál módban használható.
- Ha egy fájlt a Fájl funkció használatával tárol fájl információ hozzáadása nélkül, az alábbi felhasználónév és fájlnev automatikusan hozzárendelődik a fájlhoz.
Felhasználónév: Felh. Ismeretlen
Fájlnév: Mód_Hónap-Nap-Év_Óra-Perc-Másodperc
(Példa: Másolás_10102021_112030)
Mentési hely: Fő Mappa
- Módosíthatja az elküldendő fájl nevét a lapolvasón vagy újrarendítheti a küldést a rendszerbeállításokkal.

1

Helyezze be az eredetit.

Helyezze az eredetit az automatikus dokumentumadagoló tálcájába vagy a dokumentumüvegre.

[AZ EREDETI BEHELYEZÉSÉNÉL KÖVETENDŐ ELJÁRÁS KIVÁLASZTÁSA AZ EREDETI TÍPUSÁTÓL ÉS ÁLLAPOTÁTÓL FÜGGŐEN \(1-34. oldal\)](#)



Lehetnek olyan esetek, ahol az előnézet megjelenítése előtt meg kell adni bizonyos beállításokat.

2

Váltsa át normál módra és koppintson a [Fájl] lehetőségre a műveleti panelen a fájlinformációk megadásához.

A felhasználónév, fájlnev, mappa és tulajdonságok kiválasztásához lásd "[Fájl információk \(7-15. oldal\)](#)".

A helyi meghajtóra végzett mentéshez:

[A tulajdonság módosítása \(7-15. oldal\)](#)

[Felhasználónév megadása \(7-16. oldal\)](#)

[Fájlnév hozzárendelése \(7-16. oldal\)](#)

[Mappa megadása \(7-17. oldal\)](#)

[PDF készítése számítógépes böngészéshez \(7-17. oldal\)](#)

Mentés külső memóriaeszközre:

[Fájlnév hozzárendelése \(7-16. oldal\)](#)

[Mappa megadása \(7-17. oldal\)](#)

[PDF készítése számítógépes böngészéshez \(7-17. oldal\)](#)

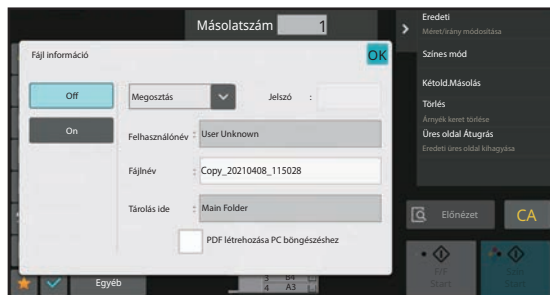

A fenti beállítások konfigurálása után visszatér ehhez a képernyőhöz. Ugorjon a következő lépésre.

Ha nem szeretne felhasználónevet vagy más információt a fájlhoz hozzárendelni, ugorjon a következő lépésre.



3

Koppintson az **OK gombra.**

Visszatér a másolási mód alapképernyőjéhez.

4

Válassza ki a másolási beállításokat, és koppintson a [Szín Start] vagy a [F/F Start] gombra.

- A másolás megkezdésével egyidőben az eredeti fájlként is tárolódik.
A kiválasztott másolási beállítások is mentésre kerülnek.
- Az eredeti behelyezésének ismertetését lásd "[AZ EREDETI BEHELYEZÉSÉNÉL KÖVETENDŐ ELJÁRÁS KIVÁLASZTÁSA AZ EREDETI TÍPUSÁTÓL ÉS ÁLLAPOTÁTÓL FÜGGŐEN \(1-34. oldal\)](#)".



Fájl információk

A részletek megadásának folyamata alább olvasható.

Tulajdonság, felhasználónév, fájlnev és mappa megadása egyszerűbbé teszi a fájlok kezelését és keresését. Továbbá, tulajdonsággként a [Bizalmas] opciót választja, és jelszót hoz létre, engedély nélkül mások nem tudják majd megnézni a fájlt.

A tulajdonság módosítása

A dokumentumtárolás funkcióval mentett fájlokhoz védelmi beállítások választhatók. Ez megakadályozza a fájl áthelyezését, illetve automatikus vagy kézi törlését.

A tárolt fájlokhoz háromféle tulajdonság választható: "Megosztás", "Védelem" és "Bizalmas". Ha "Megosztás" tulajdonsággal ment egy fájlt, a fájl nem lesz védett. Ha "Védelem" vagy "Bizalmas" tulajdonsággal ment egy fájlt, a fájl védett lesz.

A Gyors fájl mappába mentett fájlok mind "Megosztás" tulajdonsággal tárolódnak. Ha egy fájlt a Fő mappába vagy egyedi mappába ment, a "Megosztás", "Védelem" vagy "Bizalmas" tulajdonság kiválasztható.

Megosztás	A "Megosztás" tulajdonságú fájlok a Feladat beállítások "Tulajdonság Megváltoztatás" funkciójával "Védelem" vagy "Bizalmas" tulajdonságúra módosíthatók.
Védelem	A "Védelem" nem igényel jelszóbeállítást, de megakadályozza egy fájl mozgatását, törlését illetve szerkesztését. Nem adható meg jelszó.
Bizalmas	A "Bizalmas" fájlok védelmét jelszó biztosítja. (A fájl előhívásához meg kell adni a jelszót.) Ha egy fájlt titkosított PDF formátumban ment el, a fájl tulajdonság beállítása automatikusan "Bizalmas" értékre vált.



Megkötések a tulajdonság megváltoztatására vonatkozóan

- Egy "Megosztás" tulajdonságú fájl "Védelem" vagy "Bizalmas" tulajdonságúra módosítható. Azonban a Gyors fájl mappában tárolt "Megosztás" tulajdonságú fájl csak "Védelem" tulajdonságúra változtatható.
- Egy "Védelem" tulajdonságú fájl "Megosztás" vagy "Bizalmas" tulajdonságúra módosítható. Azonban a Gyors fájl mappában tárolt "Védelem" tulajdonságú fájl csak "Megosztás" tulajdonságúra változtatható.
- A Gyors fájl mappában tárolt fájl nem módosítható "Bizalmas" tulajdonságúra. Ha egy fájlt a Fő mappába vagy egy egyedi mappába helyez át, a tulajdonság módosítható a "Bizalmas" értékre.
- Egy fájlhoz nem választható két tulajdonság.

1

Válassza a [Tulajdonság] lehetőséget a Fájl információk képernyőn.

2

Ha [Bizalmas] opciót választott, adja meg a jelszót (4 - 32 karakter).

Egy-egy számjegy megadásakor a "✱" jel jelenik meg.



Felhasználónév megadása

1

Koppintson a [Felhasználónév] szövegdobozra.

A felhasználó azonosítás használatakor a bejelentkezéshez használt felhasználónév választódik ki automatikusan. Ebben az esetben ez a lépés nem szükséges.



A felhasználó nevét előbb tárolni kell, ehhez válassza a [Felhasználói Vezérlés] elemet a "Beállítások (rendszergazda)" → [User Settings] → [User List] pontban.

2

Koppintson a felhasználónév gombjára.

Emellett a felhasználónevet kiválaszthatja a [Hívás Regisztrációs számmal] gomb megérintésével és a felhasználói szám megadásával is.

A felhasználói számot előbb be kell állítani, ehhez válassza a [Felhasználói Vezérlés] elemet a "Beállítások (rendszergazda)" → [User Settings] → [User List] pontban.

3

Koppintson az **OK** gombra.

A rendszer visszatér az 1. lépés képernyőjére, ahol megjelenik a kiválasztott felhasználónév.

Fájlnév hozzárendelése

A fájlhoz hozzárendelhető egy fájlnev.

1

Koppintson a [Fájlnév] szövegdobozra, és adja meg a fájlnevet.

Adjon meg egy legfeljebb 30 karakterből álló fájlnevet.



Fájlnév

- Egy már létező fájlnev megadása esetén egy hullámvonal és egy sorszám lesz hozzáadva a fájlnevhez, és a fájl külön fájlként lesz elmentve. A fájlnevekben a készülék nem különbözteti meg a kis- és nagybetűket. Ha például a "test.txt" fájl már létezik, és megadja a "TEST.TXT" fájlnevet, a fájl "TEST.TXT~1" fájlként lesz elmentve.
- Ha a fájlnev hossza meghaladja a korlátot, a készülék mellőzi a fölösleges karaktereket, és egy sorszámot ad a fájlnev végéhez.



Mappa megadása

Adja a mappát a fájl tárolásához.

1

Koppintson a [Tárolás ide] szövegdobozra.

Ha "Saját mappa" beállítással rendelkező felhasználónevet választ ki, az ahhoz a felhasználóhoz tartozó "Saját mappa" automatikusan kiválasztódik.

2

Koppintson annak a mappának a gombjára, amelybe tárolni kívánja a fájlt, majd koppintson az **OK** gombra.

Ha jelszót állított be a mappához, megjelenik a jelszóbeviteli képernyő. A számgombokkal írja be a jelszavát (5 - 8 számjegy), majd koppintson az **OK** gombra.

PDF készítése számítógépes böngészéshez

Érintse meg a [PDF létrehozása PC böngészéshez] jelölőnégyzetet, hogy az állapotúra váltson, és a készülék a fájl mentésekor létrehoz egy nyilvános PDF-fájlt a számítógépen való böngészésre.



- Azok az adatok, melyeket azelőtt mentett, hogy a rendszerbeállításokban [OCR letiltása] lehetőséget választott, letölthetők az OCR funkcióval, még azt követően is, hogy az [OCR letiltása] funkciót engedélyezte.
- Az "[FERDÉN BEOLVASOTT ADAZOK AUTOMATIKUS KIIGAZÍTÁSA \(Eredeti dőlés kiigazítása\) \(6-158. oldal\)](#)" korrekciójának eredményei lapolvasás funkció használatakor sem jelennek meg.

Default Setting of PDF Format for PC Browsing

Beállíthatja az egyes feladatok végrehajtása során létrehozott nyilvános PDF vagy letölthető fájl kezdeti fájlformátumát. A "Beállítások (rendszergazda)" menüben válassza a [Rendszerbeállítások] → [Dokumentum Tárolási Beállítások] → [Közös beállítások] → [Default Setting of PDF Format for PC Browsing] lehetőséget.

F/F : Tömörítési Mód

Semmi, MH (G3), MMR (G4)

Színes/szürkeárnyalatos : Tömörítési ráta

Alacsony, közepes, magas



CSAK DOKUMENTUMADAT MENTÉSE (LAPOLVASÁS HELYI MEGHAJTÓRA)

MENTÉS HELYI MEGHAJTÓRA

Tárolás az Egyszerű lapolvasásból

1

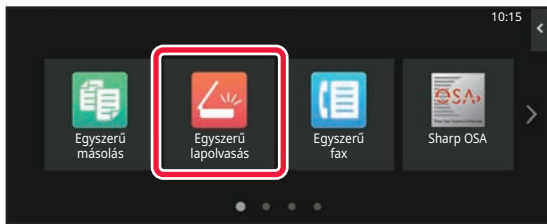

Koppintson a [Egyszerű lapolvasás] gombra a kezdő képernyőn.

2

Koppintson a [Helyi meghajtó / USB] gombra.

3

Helyezze be az eredetit.

Helyezze az eredetit az automatikus dokumentumadagoló tálcájába vagy a dokumentumüvegre.

[AUTOMATIKUS DOKUMENTUMADAGOLÓ \(1-36. oldal\)](#)

[DOKUMENTUMÜVEG \(1-42. oldal\)](#)

4

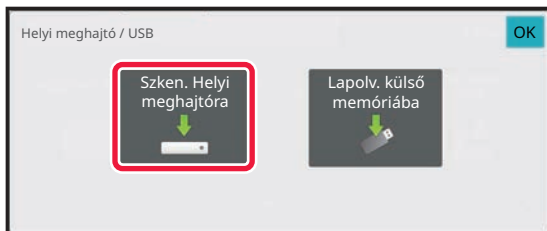

Koppintson a [Szken. Helyi meghajtóra] gombra.



5

A beállítások kiválasztásához kattintson a kívánt beállítások gombjára.

[KÉP KÜLDÉSÉNEK FOLYAMATA \(6-10. oldal\)](#)

6

A lapolvasás megkezdéséhez kattintson a [Szín Start] vagy a [F/F Start] gombra.

A beolvasás és fájlmentés végén hangjelzést hallható.



Tárolás a Dokumentumtárolásból

1

Koppintson a [Fájl visszaolvasása] gombra a kezdő képernyőn.

2

A műveleti panelen koppintson az [Szkenelés helyi meghajtóra] gombra.

3

Helyezze be az eredetit.

Helyezze az eredetit az automatikus dokumentumadagoló tálcájába vagy a dokumentumüvegre.

[AUTOMATIKUS DOKUMENTUMADAGOLÓ \(1-36. oldal\)](#)

[DOKUMENTUMÜVEG \(1-42. oldal\)](#)

4

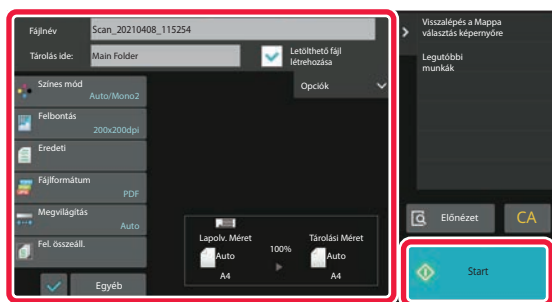

Ellenőrizze a fájlnevet és a mentési helyet, majd koppintson a kiválasztani kívánt beállításra.



- Ha a [Letölthető fájl létrehozása] jelölőnégyzet () a [Fájlformátum] gomb szürkén jelenik meg, és nem használható. Nem tölthet le beolvasott adatokat a meghatározott formátumban a weblapról.
- Az eredeti beolvasási beállításokat lásd a másolás vagy képküldés mód leírásánál.
- Ha az eredeti kétoldalas, feltétlenül koppintson az [Eredeti] gombra, majd az eredetinek megfelelően koppintson a [2-oldalas jegyzetomb] vagy a [2-oldalas könyv] gombra.
- A felhasználónév, fájlattribútum vagy jelszó kiválasztásához koppintson a [Opciók] lehetőségre.
- Ha a fájl létrehozásakor a [Letölthető fájl létrehozása] le volt tiltva, ez a funkció később már nem engedélyezhető.

5

A beolvasás megkezdéséhez koppintson a [Start] gombra.

A beolvasás és fájlmentés végén hangjelzést hallható.



MENTÉS KÜLSŐ MEMÓRIAESZKÖZRE

Tárolás az Egyszerű lapolvasásból

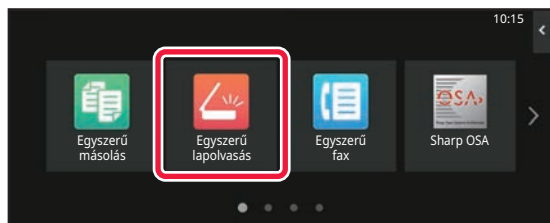
1

Koppintson a [Egyszerű lapolvasás] gombra a kezdő képernyőn.

2

Koppintson a [Helyi meghajtó / USB] gombra.

3

Helyezze be az eredetit.

Helyezze az eredetit az automatikus dokumentumadagoló tálcájába vagy a dokumentumüvegre.

[AUTOMATIKUS DOKUMENTUMADAGOLÓ \(1-36. oldal\)](#)

[DOKUMENTUMÜVEG \(1-42. oldal\)](#)

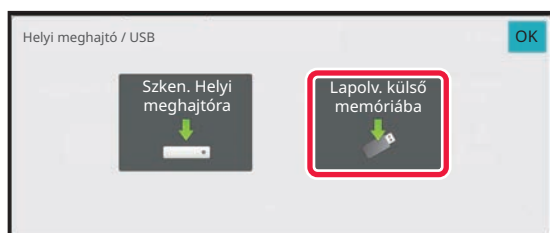
4

Koppintson a [Lapolvasás USB-re] gombra.



BP-60C31/BP-60C36/BP-60C45/BP-70C31/BP-70C36/BP-70C45/BP-70C55/BP-70C65 használata esetén, vagy ha OCR bővítőkészletet telepített BP-50C26/BP-50C31/BP-50C36/BP-50C45/BP-50C55/BP-50C65/BP-55C26 készülékre, koppintson a [Auto beállítás] gombra az eredetivel egyező olvasási beállítások automatikus végrehajtásához. "Auto beállítás" nem használható, ha [OCR letiltása] van kijelölve a rendszerbeállításokban.

[KÉPOLVASÁSI BEÁLLÍTÁSOK AUTOMATIKUS BEÁLLÍTÁSA \(Auto Set\) \(6-102. oldal\)](#)

5

A beállítások kiválasztásához koppintson a kívánt beállítások gombjára.

[KÉP KÜLDÉSÉNEK FOLYAMATA \(6-10. oldal\)](#)

6

A lapolvasás megkezdéséhez koppintson a [Szín Start] vagy a [F/F Start] gombra.

A beolvasás és fájlmentés végén hangjelzést hallható.



Tárolás a Dokumentumtárolásból

1

Koppintson a [Fájl visszaolvasása] gombra a kezdő képernyőn.

2

A műveleti panelen koppintson az [Scan to External Memory Device] gombra.

3

Helyezze be az eredetit.

Helyezze az eredetit az automatikus dokumentumadagoló tálcájába vagy a dokumentumüvegre.

[AUTOMATIKUS DOKUMENTUMADAGOLÓ \(1-36. oldal\)](#)

[DOKUMENTUMÜVEG \(1-42. oldal\)](#)

4

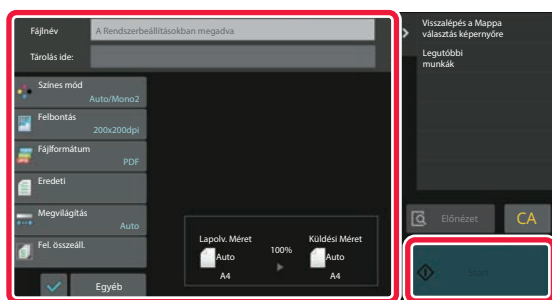

Ellenőrizze a fájlnevet és a mentési helyet, majd koppintson a kiválasztani kívánt beállításra.



- Az eredeti beolvasási beállításokat lásd a másolás vagy képküldés mód leírásánál.
- Ha az eredeti kétoldalas, feltétlenül koppintson az [Eredeti] gombra, majd az eredetinek megfelelően koppintson a [2-oldalas jegyzetomb] vagy a [2-oldalas könyv] gombra.

5

A beolvasás megkezdéséhez koppintson a [Start] gombra.

A beolvasás és fájlmentés végén hangjelzést hallható.



Beolvasás USB-memóriaeszközre

1

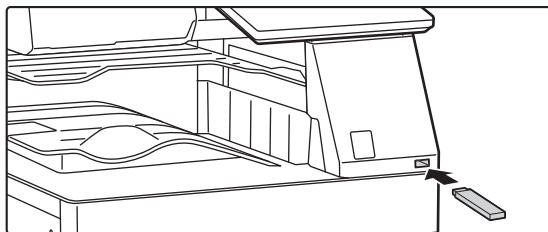

Csatlakoztassa az USB memóriaeszközt a géphez.

- Használjon FAT32, NTFS vagy exFAT formátumot az USB memóriaeszközhöz.
- Ha az USB-memóriaeszköz formátuma FAT32, használjon legfeljebb 32 GB-os USB-memóriaeszközt.

2

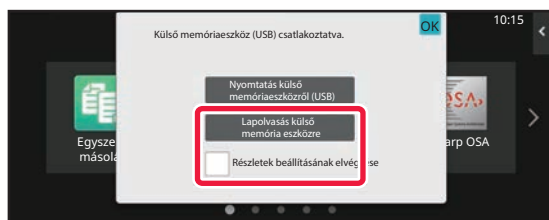

Ha megjelenik a művelet kiválasztására szolgáló képernyő, koppintson a [Scan to External Memory Device] gombra.

Ha normál módban ki szeretné választani a részletes beállításokat, jelölje be a [Részletek beállításának elvégzése] jelölőnégyzetet .

[A HÁLÓZATI LAPOLVASÓ MÓD \(6-7. oldal\)](#)



Ha megnyílik a Lapolv.HDD-re/USB-re képernyő, ez a képernyő nem jelenik meg.

3

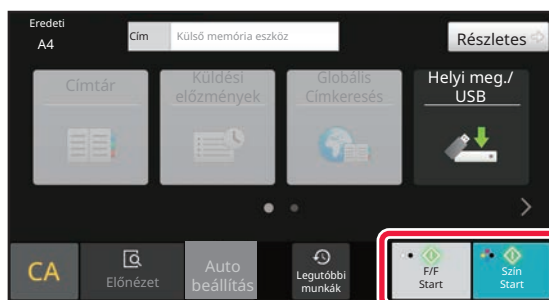

Koppintson a [Szín Start] vagy az [F/F Start] gombra.

A dokumentum előnézetének megtekintéséhez, érintse meg az [Előnézet] gombot.

[ELŐNÉZETI KÉPERNYŐ \(2-12. oldal\)](#)



4

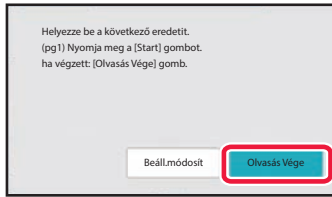

Az összes eredeti beolvasása után koppintson az [Olvasás Vége] gombra.



Ha az eredetit az automatikus dokumentumadagolóval olvassa be, ez a képernyő nem jelenik meg.

5

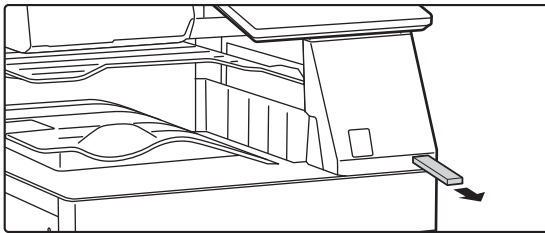

Ellenőrizze az [Adatküldés befejeződött.] üzenetet, és távolítsa el az USB-memóriaeszközt a készülékből.



TÁROLT FÁJLOK HASZNÁLATA

TÁROLT FÁJLOK HASZNÁLATÁNAK MŰVELETSORA

A képernyők és a műveletsorok attól függően változnak, hogy a felhasználó azonosítás engedélyezett-e.

Ez a rész ismerteti a tárolt fájl felhasználásának feladatsorát a szituációtól függően.

A felhasználó hitelesítés szabályaira vonatkozó információkat lásd "[FELHASZNÁLÓ HITELESÍTÉSE \(8-15. oldal\)](#)". A

felhasználó hitelesítés engedélyezésére és a felhasználónevek tárolására vonatkozó információkat lásd

"[FELHASZNÁLÓI VEZÉRLÉS \(8-23. oldal\)](#)".



A beállítás üzemmódban (Web-es változat) szintén használható a dokumentum tárolás. A beállítás üzemmódban (Web-es változat), kattintson a [Dokumentum műveletek] → [Dokumentum Tárolás] lehetőségre, majd kattintson arra a mappára, amely a használni kívánt fájl tartalmazza.

A beállítás módban (webes felület) a tárolt fájl előnézeti képe is megjeleníthető.

1

Váltson át dokumentumtárolás módba.

[MÓDVÁLTÁS \(2-11. oldal\)](#)

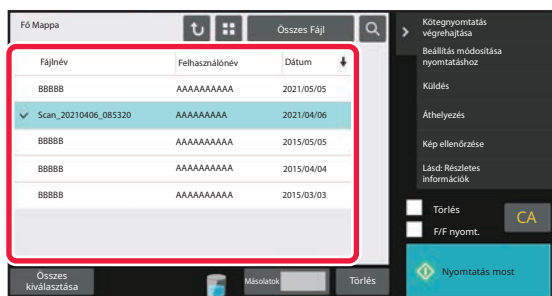
2

Válassza ki az előhívni kívánt fájlt.

Ha kiválasztotta a mappát, megjelennek a benne lévő fájlok. Válassza ki az előhívni kívánt fájlt.

Válassza ki a fájlt a tárolt fájlok miniatűrjei közül.

[FÁJL KIVÁLASZTÁS KÉPERNYŐ \(7-26. oldal\)](#)

[AZ ELŐHÍVNI KÍVÁNT FÁJL KIVÁLASZTÁSA \(7-28. oldal\)](#)

Fájl visszakeresése a keresőfunkció használatával.

[FÁJLKERESÉS ÉS ELŐHÍVÁS \(7-43. oldal\)](#)

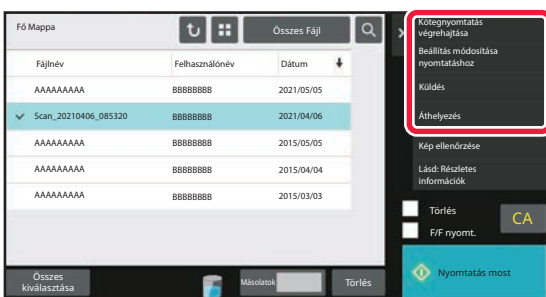
3

Válasszon egy műveleti elemet.

Válassza ki a kívánt műveletet, majd konfigurálja a beállításokat.

[FÁJL KIVÁLASZTÁS KÉPERNYŐ \(7-26. oldal\)](#)

[FÁJLOK NYOMTATÁSA \(7-29. oldal\)](#)

[FÁJLOK KÜLDÉSE \(7-34. oldal\)](#)

[FÁJLOK ÁTHELYEZÉSE \(7-35. oldal\)](#)

[FÁJLOK TÖRLÉSE \(7-37. oldal\)](#)

[KÉPFÁJL ELLENŐRZÉSE \(7-39. oldal\)](#)

[FÁJLOK ÖSSZEFÜZÉSE \(7-41. oldal\)](#)



A nyomtatás visszatartása funkció kijelölésekor, az alaphelyzetbe állított elemek, amelyek nem visszatarthatóak nem jelennek meg.



FÁJL KIVÁLASZTÁS KÉPERNYŐ

A fájlválasztási képernyő "Lista" vagy "Bélyegkép" formátumban jeleníthető meg a fájlok bélyegképeinek megtekintéséhez.

Lista megjelenítési mód

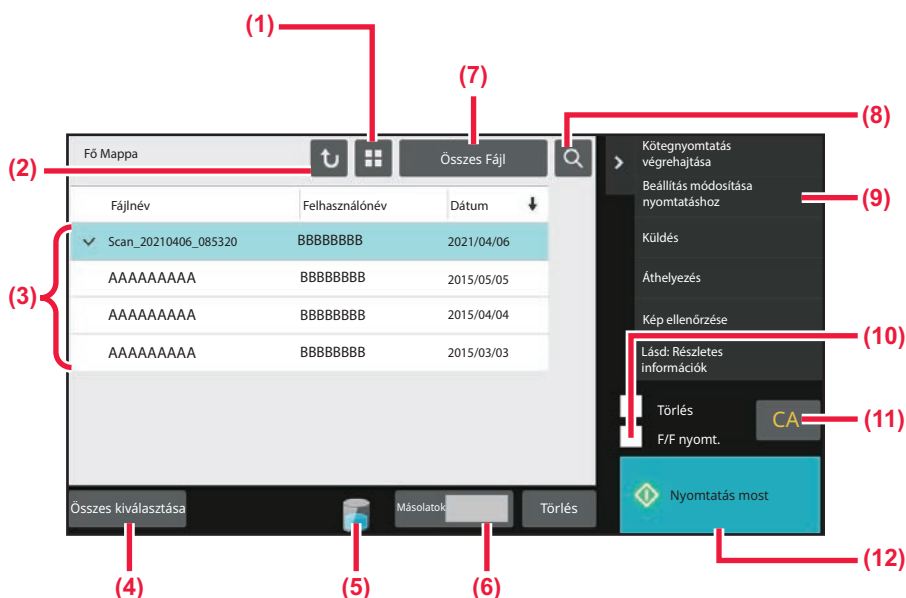

- (1) Fájl kijelzési módjának átváltása listanézet és bélyegkép között.
- (2) Visszatérés a dokumentumtárolás mód alapképernyőjére.
- (3) Megjeleníti az elmentett fájlokat.
- (4) Összes fájl kijelölése vagy a kijelölés törlése. Erre a gombra koppintva átvált az [Összes kijelölése] és az [Összes visszavonása] megjelenítési mód között.
- (5) Erre a gombra koppintva megjeleníti a gép beépített helyi tárhelyének használati állapotát.
- (6) A [Másolatok] pontban beállított példányszám lesz érvényben, ha a [Nyomatás most] lehetőségre koppint.
- (7) Átváltja az egyes feladattípusokhoz megjelenített fájl gombot.
- (8) Mappába mentett fájl keresése.
- (9) Megjeleníti a használható funkciókat.
- (10) Fekete-fehér nyomtatás.
- (11) Összes beállítás visszaállítása.
- (12) Azonnal elindítja a nyomtatást.



Bélyegkép megjelenítési mód

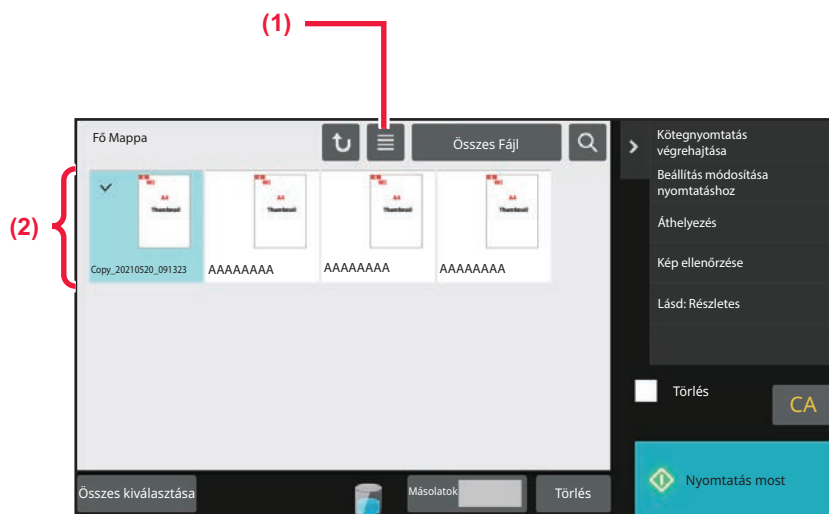

(1) Fájl kijelzési módjának átváltása listanézet és bélyegkép között.

(2) Megjeleníti az elmentett fájlok bélyegképét.

Rendezési sorrend

A "Beállítások (rendszergazda)" menüben válassza a [Rendszerbeállítások] → [Dokumentum Tárolási Beállítások] → [Feltétel Beállítások] → [Rendezési Módszer Beállítása] lehetőséget.

A Fő mappában, Egyedi mappában és Gyors fájl mappában tárolt fájlok megjelenítési sorrendjét határozza meg. Válassza ki az alábbi beállítások egyikét:

- Fájlnev
- Felhasználónév
- Dátum



AZ ELŐHÍVNI KÍVÁNT FÁJL KIVÁLASZTÁSA

1

Koppintson a [Fájl visszaolvasása] gombra.

Ha a felhasználó hitelesítése engedélyezett és a "Saját mappa" értékét állította be a "Beállítások (rendszergazda)" → [User List] funkciójában a [Felhasználói Vezérlés] kiválasztásával, a "Saját mappa" beállításhoz megadott egyedi mappa nyílik meg.

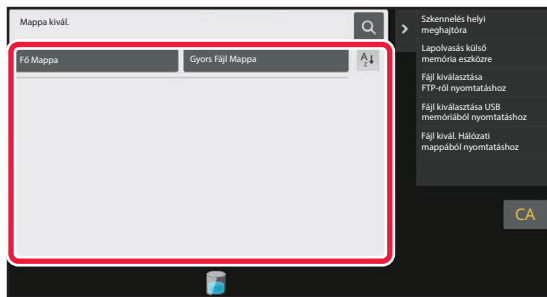
2

Koppintson a kívánt fájl tartalmazó mappa gombjára.

Ha egy PIN-kóddal védett mappára koppint, megjelenik a PIN-kód beviteli képernyő.

A számgombokkal írja be a PIN-kódot (4 - 8 számjegy), majd koppintson az (OK) gombra.

3

Koppintson a kívánt fájlhoz tartozó gombra.

Ha egy PIN-kóddal védett mappára koppint, megjelenik a PIN-kód beviteli képernyő. Adjon meg egy PIN kódot (4 - 32 karakter), majd koppintson az (OK) gombra.



- A fájl tárolásához megadott beállításokkal való kinyomtatásához érintse meg a [Nyomtatás most] gombot.
- Egy adott mód – pl. másolás vagy beolvasás – gombjainak megjelenítéséhez érintse meg a [Feladatonként] gombot, amely gyors adatkeresést tesz lehetővé.
- A fájlok megjelenítési sorrendjének módosításához érintse meg a [Fájlnév], a [Felhasználónév] vagy a [Dátum] gombot.
- Válassza a [Felhasználói Vezérlés] lehetőséget a "Beállítások (rendszergazda)" → [User Settings] → [User List] → [Felhasználó regisztrálása] → [Jogosultsági csoport] pontban. Majd az aktuálisan bejelentkezett felhasználó jogosultsági csoportjában válassza ki a [Feladat beállítások] → [Dokumentum Tárolás] opciót és engedélyezze a [Csak a bejelentkezett felhasználók fájljainak megjelenítése] elemet, hogy csak az aktuálisan bejelentkezett felhasználó által tárolt fájlok jelenjenek meg.



FÁJLOK NYOMTATÁSA

A dokumentumtárolással tárolt fájlok bármikor előhívhatók és kinyomtathatók. A fájl elmentésekor használt beállítások szintén tárolódnak, így a fájl ismét kinyomtatható ugyanazokkal a beállításokkal. A fájlokat módosíthatja is nyomtatás előtt a nyomtatási beállítások megváltoztatásával.



- Egy fekete-fehér vagy szürkeárnyaltos módban tárolt fájlt nem lehet színesben nyomtatni.
- A fájl ismételt kezelésével módosított nyomtatási beállítások nem menthetők el.
- A nyomtatási sebesség a tárolt fájl felbontási és megvilágítási mód beállításaitól függően kissé lassú lehet.
- A nyomtatás visszatartása funkció kijelölésekor, az alaphelyzetbe állított elemek, amelyek nem visszatarthatóak nem jelennek meg.

Gyors nyomtatás

Kinyomatja a fájlt a mentéskor alkalmazott különböző beállításokkal. Válasszon ki egy fájlt, majd kattintson a [Nyomtatás most] gombra.

Ha a nyomtatás után szeretne adatokat törölni, akkor a [Törlés] jelölőnégyzetet állítsa értékre.

Ha fekete-fehérben szeretne fájlt nyomtatni, a [F/F nyomt.] jelölőnégyzetet állítsa értékre.

A nyomtatni kívánt lapok számának beállításához kattintson a [Másolatok] gombra, majd a számbillentyűk segítségével adja meg a nyomtatási lapszámot.

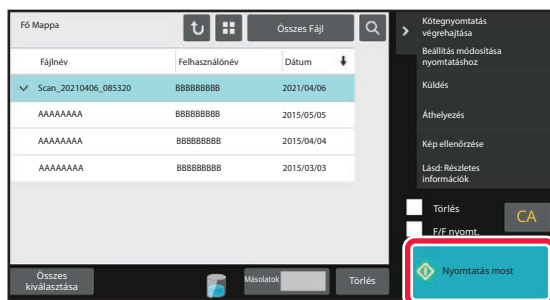

Beállítások módosítása nyomtatás előtt

A kívánt fájl kiválasztása után kövesse az alábbi lépéseket.

- ▶ [AZ ELŐHÍVNI KÍVÁNT FÁJL KIVÁLASZTÁSA \(7-28. oldal\)](#)

1

A műveleti panelen kattintson az [Beállítás módosítása nyomtatáshoz] gombra.

2

Módosítsa a nyomtatási beállításokat.

3

Ha szükséges, akkor a [Törlés] vagy [F/F nyomt.] jelölőnégyzetet állítsa értékre.

4

Kattintson a [Start] gombra.

A gép kinyomatja a fájlt.





TÖBB FÁJL NYOMTATÁSA

TÖBB FÁJL NYOMTATÁSA

1

Jelölje ki a nyomtatni kívánt fájlok gombjait.



- Bizalmas fájlok nem nyomtathatók egyidejűleg más fájlokkal.
- Az éppen kiválasztott mappában lévő fájl nem választható ki egyszerre egy másik mappában lévő fájllal.



Ha a fájl kiválasztása közben módosítja a feladattípust a Képernyő feladatonként gombbal, vagy képernyőt vált a  gombbal, a fájl kijelölése törlődik.

2

A műveleti panelen koppintson az [Nyomtatás] gombra.

3

Ha nem az adatmentéskor megadott példányszámot kívánja kinyomtatni, koppintson a [Minden feladathoz használja a tárolt beállításoknál szereplő példányszámot.] jelölőnégyzetre, és állítsa azt értékre.

Ha a másolatok számának megadása nélkül az adatmentéskor megadott példányszámot kívánja kinyomtatni, ugorjon az 5. lépésre.

4

Használja a   gombot a másolatok számának beállításához.

Ha szükséges, közvetlenül a számgombokkal változtassa meg a számértékeket.

5

A nyomtatandó fájlok sorrendjének beállítása, módosítás a [Nyomtatási sorrend] funkcióval.

6

Ha törölni szeretné a fájlt a nyomtatás után, koppintson a [Törlés] jelölőnégyzetre és állítsa azt értékre.

7

A nyomtatás megkezdéséhez koppintson a [Start] gombra.



KÖTEGNYOMTATÁS

Kötegnymtatási beállítások

A "Beállítások (rendszergazda)" menüben válassza a [Rendszerbeállítások] → [Dokumentum Tárolási Beállítások] → [Feltétel Beállítások] → [Kötegnymtatási beállítások] lehetőséget.

Állítsa be, hogy az [Össz. felhasznál.] és a [Felh. Ismeretlen] gomb le legyen-e tiltva a felhasználónév kiválasztási képernyőjén az összes fájl kinyomtatása esetén, a fájlok a legújabbtól vagy a legrégebbitől kezdve legyenek-e sorrendbe rendezve, illetve a fájlneveket növekvő vagy csökkenő sorrendbe rendezze-e a rendszer.

1

Koppintson a kezelőpanelen az [Kötegnymtatás végrehajtása] gombra.

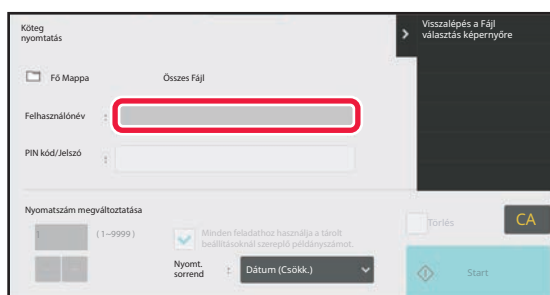
2

Koppintson a [Felhasználónév] szövegdobozra.

3

Válassza ki a felhasználó nevét.

A felhasználónév kiválasztása után koppintson a **OK** jelre.



Ha [Rendszerbeállítások] lehetőséget választott a "Beállítások (rendszergazda)" → [Dokumentum Tárolási Beállítások] → [Feltétel Beállítások] → [Kötegnymtatási beállítások] pontban és letiltotta a [[Összes felhasznál.] kiválasztása nem megengedett] és [[Felh. ismeretlen] kiválasztása. Nem megengedett] jelölőnégyzetet, válassza ki a [Összes felhasznál.] és [Felh. Ismeretlen] gombot.

Ha az [Összes felhasznál.] gombra koppint, a mappa minden fájlja (minden felhasználó fájlja) ki lesz választva.

Ha megérinti a [Felh. Ismeretlen] gombot, a mappa minden felhasználónév nélküli fájlja ki lesz választva.

4

Ha jelszó lett létrehozva, koppintson a [Jelszó] gombra.

Adja meg a jelszót (4 - 32 számjegy), majd koppintson a **OK** ikonra. Csak az azonos jelszóval rendelkező fájlok lesznek kiválasztva.

Ha nem akar jelszót megadni, ugorjon a következő lépésre.



5

Ha nem az adatmentéskor megadott példányszámot kívánja kinyomtatni, kattintson a [Minden feladathoz használja a tárolt beállításoknál szereplő példányszámot.] jelölőnégyzetre, és állítsa azt értékre.

Ha az adatmentésnél beállított példányszámban nyomtat, folytassa a 7. lépéssel.

6

Használja a gombot a másolatok számának beállításához.

Ha szükséges, közvetlenül a számgombokkal változtassa meg a számértékeket.

7

Ha nyomtatás után a fájlt automatikusan szeretné törölni, kattintson a [Törlés] gombra.

8

A nyomtatás megkezdéséhez kattintson a [Start] gombra.

Ha nincs olyan fájl, amely megfelelne a keresési feltételeknek, visszatér a fájl lista képernyőhöz.



Ha a műveleti panelen az [Adatok törlése] gombra kattint, akkor az aktuális keresési feltételeknek megfelelő összes fájlt törli.



FÁJLOK KÜLDÉSE

A gép eltárolja a fájl mentésekor alkalmazott beállításokat is, így a fájlt ugyanazokkal a beállításokkal küldheti el. Szükség esetén a visszakeresett fájl módosításához a küldési beállításokat is megváltoztathatja.

A kívánt fájl kiválasztása után kövesse az alábbi lépéseket.

► [AZ ELŐHÍVNI KÍVÁNT FÁJL KIVÁLASZTÁSA \(7-28. oldal\)](#)



- A fekete-fehér vagy szürkeárnyalatos módban tárolt fájlokat nem lehet színesben küldeni.
- Tárolt nyomtatási feladatokat nem lehet továbbítani. (Ha azonban a feladat a nyomtató-illesztőprogramban van tárolva, az továbbítható, ha a "Rip Style" beállítása [RGB]. A beállítás megnyitásához kattintson a [Other Settings] gombra a [Detailed Settings] fülön.)



- Ezekhez a küldési módokhoz telepíteni kell a megfelelő opciókat.
- A fájlt nem lehet továbbítani, ha az alábbi módok közül bármely másik szerepel az elmentett fájlban. "Stamp", "Több fénykép", "Többoldalas nagyítás" másoláshoz.
- A fájlt továbbítani lehet, ha az alábbi módok közül bármely másik szerepel az elmentett fájlban, de a többi funkciót nem lehet használni. "Margó eltolás", "Közlap Beszúrás", "Könyvmásolás", "JegyzetömbMásolás", "Stamp", összes "Színbeállítás" menüpont, "Középpontozás"
- A fájl tárolásakor használt nagyítási vagy kicsinyítési aránytól függően előfordulhat, hogy a tárolt fájl nem küldhető el a kiválasztott felbontással. Ebben az esetben próbálja módosítani a felbontást. Ha viszont az internet fax funkcióval küld el egy tárolt fájlt, előfordulhat, hogy az átvitel módosított felbontással sem lehetséges.
- A nem Internet Fax üzemmódban mentett fájlok nem küldhetők el Internet Fax címre.
- Ha az eredeti feladat nem Nyomtatási feladat, Fax fogadása feladat vagy Internet fax fogadása feladat, és az újraküldés PDF formátumban történik, ez a funkció automatikusan korrigálja a ferdeséget, és így küldi el a fájlt, ha a beolvasott eredeti ferde volt. Mivel ez a funkció megegyezik a lapolvasási funkcióval, lásd: "[FERDÉN BEOLVASOTT ADAZOK AUTOMATIKUS KIIGAZÍTÁSA \(Eredeti dőlés kiigazítása\) \(6-158. oldal\)](#)".

1

A műveleti panelen kattintson az [Küldés] gombra.

2

Válassza ki a küldési beállításokat.

3

Kattintson a [Start] gombra.



FÁJLOK ÁTHELYEZÉSE

Módosítja a fájl tárolási helyét. (A fájl átkerül egy másik mappába.)



A "Védelem" tulajdonságú fájlokat nem lehet áthelyezni. Védett fájl áthelyezéséhez módosítsa a fájl tulajdonságát "Megosztás" vagy "Bizalmas" értékre.

A kívánt fájl kiválasztása után kövesse az alábbi lépéseket.

[AZ ELŐHÍVNI KIVÁNT FÁJL KIVÁLASZTÁSA \(7-28. oldal\)](#)

1

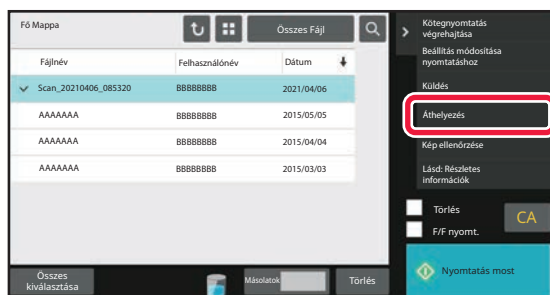

A műveleti panelen kattintson az [Áthelyezés] gombra.

2

Kattintson a [Mozgatás ide] gombra.



- A Gyors fájl mappába nem lehet mozgatással áthelyezni a fájlokat.
- A fájlnev módosításához kattintson a [Fájlnev] gombra.



3

Koppintson a mappa gombjára, ahová át kívánja helyezni a fájlt.

Ha egy jelszóval védett mappára kattint, megjelenik a jelszó megadás képernyő.

A számgombokkal írja be a jelszavát (5 - 8 számjegy), majd kattintson az **OK** gombra.



Több fájl áthelyezése esetén a fájlnemek nem módosíthatók.

4

Koppintson a [Áthelyezés] gombra.



FÁJLOK TÖRLÉSE

Törölhetők az olyan fájlok, amelyekre már nincs szükség.



Egy "Védelem" tulajdonságú fájl nem törölhető. Védett fájl törléséhez módosítsa a fájl tulajdonságát "Megosztás" vagy "Bizalmas" értékre.

A kívánt fájl kiválasztása után kövesse az alábbi lépéseket.

[AZ ELŐHÍVNI KÍVÁNT FÁJL KIVÁLASZTÁSA \(7-28. oldal\)](#)

1

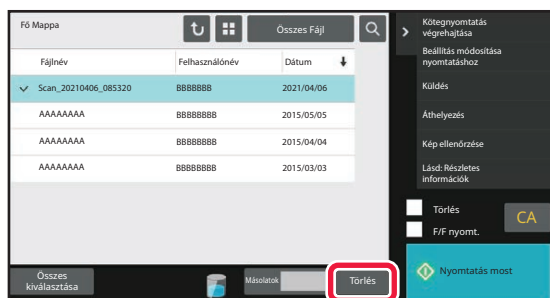

Koppintson a [Törles] gombra.

2

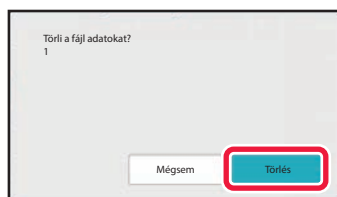

Ellenőrizze a fájlt, majd koppintson az [Törles] gombra.



Fájl automatikus törlése

A mappák és az időpont megadásával a dokumentumtárolási adatok a megadott mappákban automatikusan törölhetők. A készüléken tárolt fájlok meghatározott időszakonként történő törlése megakadályozza az érzékeny információk kiszivárgását, és helyet szabadít fel a helyi meghajtón.

Fájlbeállítások automatikus törlése

Az alábbi rész a dokumentumtárolási beállítások leírását tartalmazza. A beállítások konfigurálásához koppintson a [Dokumentum Tárolási Beállítások] gombra.

Az időre és mappára vonatkozó beállítások úgy is konfigurálhatók, hogy a gép adott időpontban automatikusan törölje a megadott mappákban (amelyeket a dokumentumtárolási funkció tárol) lévő fájlokat. Az automatikus törlés funkcióhoz legfeljebb 3 beállítás tárolható el.

A funkció használatának módja a következő:

- (1) Válassza ki az [1. beállítás], [2. beállítás] vagy [3. beállítás] opciót.
- (2) Állítsa be az automatikus törlés dátumát és időpontját.
- (3) Válassza ki a kívánt mappát.
- (4) Határozza meg, hogy a rendszer törölje-e a védett és a bizalmas fájlokat.
- (5) Engedélyezze az eltárolt beállításokat.

Elem	Beállítások
Ütemezés	Válasszon ciklust az automatikus törléshez. Válasszon a [Törlés ütemezés szerint] vagy [Törlés megadott időpontban, a megadott napszám letelte után]. Törlés ütemezés szerint Automatikus törlési ciklus kiválasztása. <ul style="list-style-type: none">• Naponta: Automatikus törlés naponta, a megadott időpontban.• Hetente: Automatikus törlés a hét megadott napján, a megadott időpontban.• Havonta: Automatikus törlés a hónap megadott napján, a megadott időpontban. Törlés megadott időpontban, a megadott napszám letelte után Megadott időpontban, miután a fájl mentését követően eltelt a megadott napszám, automatikusan törli a fájlt. <ul style="list-style-type: none">• Napok: Állítsa be az eltelt időt és dátumot.• Törlés ideje: A megadott időpontban automatikusan törli a fájlt.
Mappák	A mappa külön történő kiválasztásához válassza ki a [Mappa kivál.] opciót, majd a kívánt mappát. Az összes mappa kiválasztásához, beleértve az aktuálisan éppen létrehozott mappát, válassza ki az [Összes mappa (az ezután regisztrált mappákkal együtt)] opciót.
Védett fájl törlése	Engedélyezze ezt a beállítást, ha azt szeretné, hogy a védett fájlok is törlésre kerüljenek.
Bizalmas fájl törlése	Engedélyezze ezt a beállítást, ha azt szeretné, hogy a titkosított fájlok is törlésre kerüljenek.

Törlés most

Ha ezt a műveletet végrehajtja egy kiválasztott mappára vonatkozóan, a mappában lévő összes fájl azonnal törlésre kerül a dátum- és időbeállítástól függetlenül.

Automatikus törlés végrehajtása Automatikus kikapcsolás közben.

(Ha nincs bejelölve, a fájlok törlődnek miután a számítógép kilép az automatikus kikapcsolás üzemmódból.)

Automatikus törlés végrehajtása, még az Automatikus kikapcsolás engedélyezésekor is. Ha nincs bejelölve () , a fájlok törlődnek miután a számítógép kilép az automatikus kikapcsolás üzemmódból.)



KÉPFÁJL ELLENŐRZÉSE

FÁJL KÉPE

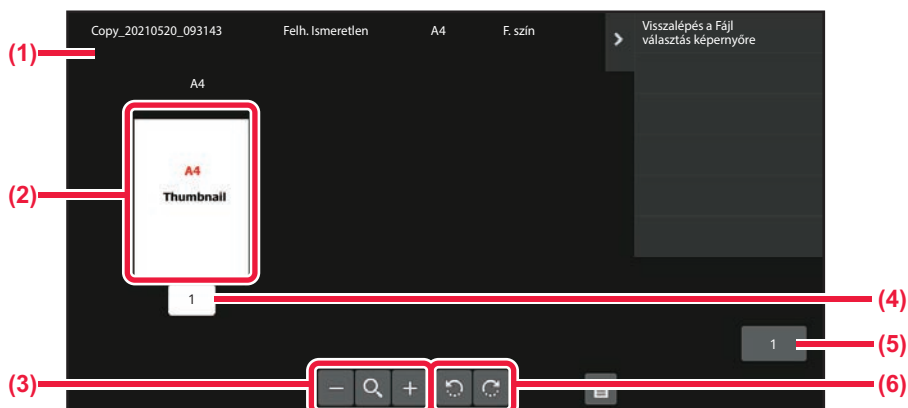

- | | |
|---|--|
| (1) Megjeleníti a fájladatokat. | (4) Megjeleníti az oldalszámot. |
| (2) Megjeleníti a fájl előnézeti képét. | (5) Megjeleníti az összes oldalszámot. |
| (3) Nagyítja vagy kicsinyíti az előnézet képernyőt. | (6) 90 fokban elforgatja az előnézeti képernyőt. |



- A kép méretétől függően előfordulhat, hogy a kép egy része kilóg az érintőpanel képellenőrzési képernyőjéről.
- Az előnézeti kép a tényleges kép körülbelüli nézete. Ez nem egyezik meg a nyomtatott képpel.
- Több fájl kiválasztása esetén a képellenőrzési képernyő nem jelenik meg.

A kívánt fájl kiválasztása után kövesse az alábbi lépéseket.

[AZ ELŐHÍVNI KÍVÁNT FÁJL KIVÁLASZTÁSA \(7-28. oldal\)](#)



1

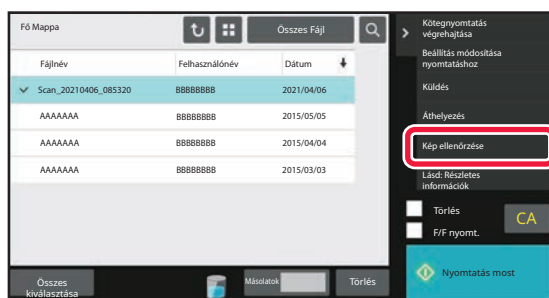

A műveleti panelen kattintson az [Kép ellenőrzése] gombra.

2

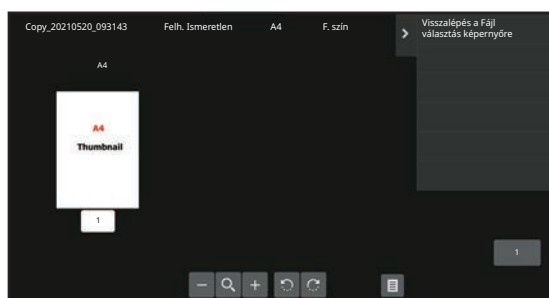

Ellenőrizze a fájl képét.



FÁJLOK ÖSSZEFŰZÉSE

Olyan fájlok fésülhetők össze, amelyeket a Dokumentum tárolás lehetőséggel mentettek.



- Ha csak egyetlen fájlt választott ki, a [Fájl egyesítés] gomb nem jelenik meg.
- A fájlnev alkotóelemei: "az első fájl neve", "egy hullámvonal (~)", és egy "Sorozatsz.". Szükség esetén később módosítsa a fájlnevet.
- A fájlok a kiválasztott sorrendben kerülnek összefűzésre.

Két tetszőleges fájl kiválasztása után kövesse az alábbi lépéseket.

[AZ ELŐHÍVNI KÍVÁNT FÁJL KIVÁLASZTÁSA \(7-28. oldal\)](#)

1

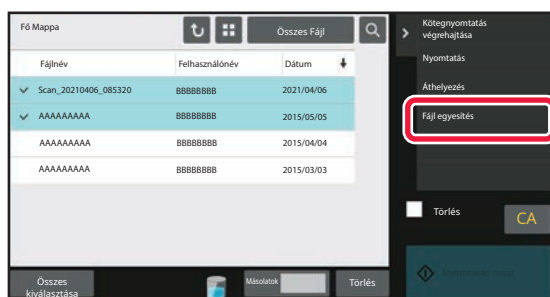

A műveleti panelen koppintson az [Fájl egyesítés] gombra.

2

Fájladatok hozzáfűzése.

A felhasználónév, fájlnev, mappa és tulajdonságok kiválasztásához lásd "[Fájl információk \(7-15. oldal\)](#)". Az eredeti fájl törléséhez válassza ki a [Eredeti fájl törlése] jelölőnégyzetet.

3

Koppintson a [Végrehajt] gombra.

Megkezdődik a fájlok egyesítése, és a feldolgozás végeztével a "Egyesítés kész" üzenet jelenik meg.



A művelet leállítása

Koppintson a [CA] gombra. Ne felejtse el, hogy a műveletet nem lehet visszavonni, ha a fájlok egyesítése után az eredeti törlése megkezdődött.



FÁJLOK VISSZAKERESÉSE ÉS HASZNÁLATA A FELADATÁLLAPOT KÉPERNYŐRŐL

A Fájll és a Gyors fájl funkcióval elmentett fájlok gombként jelennek meg a "feladat állapot kész" képernyőn. Ez olyankor jelent könnyebbséget, ha egy másolási feladat tárolt adatait gyorsan ki kell nyomtatnia, vagy egy tárolt faxot sürgősen el kell küldenie egy másik rendeltetési helyre.

1

Koppintson a feladat állapotkijelzőre.

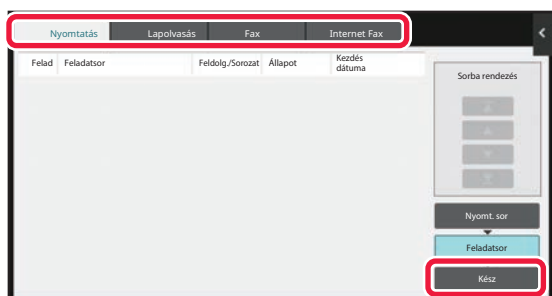
2

Koppintson a visszakeresendő fájlt tartalmazó fülre, majd a [Kész] gombra.

3

A kész feladatból koppintson a kívánt fájl gombjára.

Visszakereséssel egy a Gyors fájl vagy Fájll funkcióval feldolgozott fájl választható ki egy feladathoz.

4

A műveleti panelen koppintson az [Küldés] vagy [Beállítás módosítása nyomtatáshoz] gombra.

[FÁJLOK KÜLDÉSE \(7-34. oldal\)](#)

[FÁJLOK NYOMTATÁSA \(7-29. oldal\)](#)



A fájl részletes információinak megtekintéséhez válassza ki a fájlt, majd a műveleti panelen koppintson a [A kiválasztott feladat részleteinek ellenőrzése] gombra.



FÁJLKERESÉS ÉS ELŐHÍVÁS

Ha sok tárolt fájl van a gépben, időbe telik, mire megtalál egy fájlt. Ha a dokumentumtárolás mód keresés funkcióját használja, a fájlt gyorsan megtalálhatja.

Lehetséges a keresés akkor is, ha a fájlnevnél vagy mappanevnél csak egy részét ismeri. Ha szükséges, egy mappa is megadható keresési tartományként.

Példa: A fájlnevnél csak egy részét ismeri: "Konferencia"

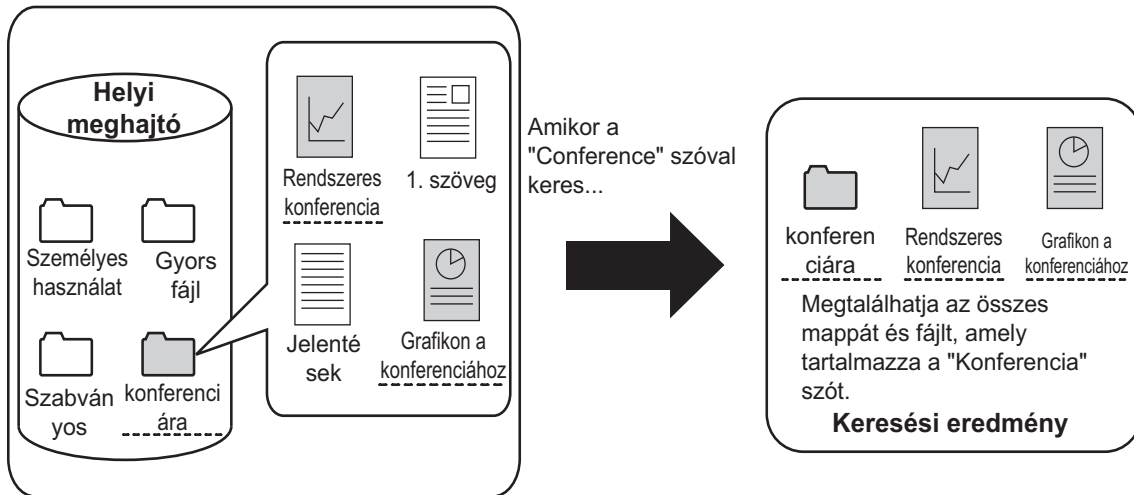

1

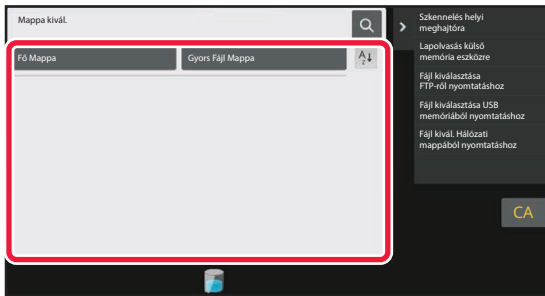

Egy konkrét mappa megkereséséhez koppintson a mappa gombjára.



Ha egy jelszóval védett mappára koppint, megjelenik a jelszó megadás képernyő. Írja be a jelszót (4 - 8 számjegy) a számgombokkal.

2

Koppintson az  gombra.



3

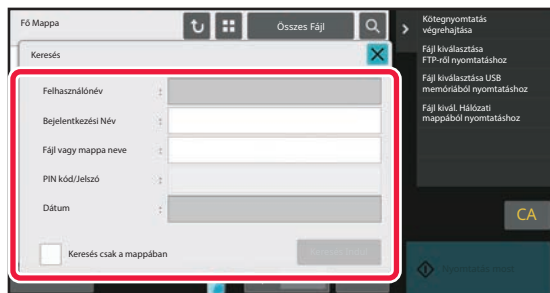

Válassza ki a keresési feltételeket.

Koppintson az egyes szövegdobozokra, majd állítsa be a keresési feltételt.

Az aktuális mappa kereséséhez állítsa a [Keresés csak a mappában] jelölőnégyzetet értékre.

[Felhasználónév]

Keressen a felhasználónév segítségével.

Válassza ki a felhasználót a megjelenő felhasználó választó képernyőn, majd koppintson a **OK** gombra.

[Bejelentkezési Név]

Keressen a bejelentkezési név segítségével.

Adja meg a bejelentkezési nevet vagy a mappanevet a megjelenő szoftveres billentyűzeten, majd koppintson az **[OK]** gombra.

[Fájl vagy mappa neve]

Keressen a fájlnev vagy a mappanév segítségével.

Adja meg a fájlnevet vagy a mappanevet a megjelenő szoftveres billentyűzeten, majd koppintson az **[OK]** gombra.

[PIN kód/Jelszó]

Keressen olyan fájlokat, melyekhez jelszót állított be. Adja meg a jelszót a megjelenő szoftveres billentyűzeten, majd koppintson az **[OK]** gombra.

[Dátum]

Keressen a fájl létrehozási dátuma alapján.

Ha kiválasztotta a **[Ma]** vagy a **[Dátum beállítva]** elemet, adja meg az időpontot és a dátumot.

4

Koppintson a [Keresés Indul] gombra.

Megjelenik a keresési feltételeknek megfelelő fájlok listája. Válassza ki a kívánt fájlt a listából. Megjelenik a feladat beállítások képernyő.

Ha vissza kíván térni a dokumentumtárolás mód alapképernyőjére, koppintson a **[CA]** gombra.

Ha a fájlkeresési képernyőre kíván visszatérni, nyomja meg az **[Új Keresés]** gombot.



- Ha a **[Fájl vagy mappa neve]** használatával keres, a keresési karaktereknek megfelelő egyedi mappák is megjelennek a listában. Ha egy mappa gombjára koppint, megjelenik a mappában lévő fájlok listája. A listában koppintson a kívánt fájlra.
- A (webes felületű) beállítás módban a fájlkeresés funkciót is használhatja. Kattintson a **[Dokumentum műveletek]** lehetőségre a "Beállítások (webes felület)" → **[Dokumentum Tárolás]** → **[Keresés]** pontra.



KÜLSŐ FÁJLOK NYOMTATÁSA

A készülékkel FTP-kiszolgálón, USB memóriaeszközön vagy egy számítógép hálózati meghajtóján tárolt fájlok nyomtathatók ki. A fájlokat módosíthatja is nyomtatás előtt a nyomtatási beállítások megváltoztatásával.

A műveleti panelen koppintson a [Fájl kiválasztása FTP-ről nyomtatáshoz], [Fájl kiválasztása USB memóriából nyomtatáshoz] vagy [Fájl kivál. Hálózati mappából nyomtatáshoz] lehetőségre.

További információk: "[NYOMTATÁS ILLESZTŐPROGRAM NÉLKÜL \(4-108. oldal\)](#)".

MŰKÖDTETÉS WEBOLDALRÓL

Dokumentumtárolási műveletek a weboldalról végezhetők el a "Beállítások (Web)" - [Dokumentum műveletek] → [Dokumentum Tárolás] lehetőséggel.

Fő Mappa

Megjeleníthetők a Fő mappában lévő fájlok. A megadott fájjal a [Nyomtatás], [Küldés], [Mozgatás] vagy [Törlés] elemekre kattintva végezhetők műveletek. Ha a fájl a hozzáféréshez jelszót kér, adja meg a jelszót a "Fájl PIN kód/Jelszava" mezőben.

Elem	Leírás
Kijelző stílus	A mentett fájlok listaformátumban vagy bélyegképekként jeleníthetők meg.
Munka besorolása	A kijelzőn látható mentett fájlok feladattípus szerint szűrhetők.
Elem megjelenítés	A megjelenített fájlok számát állíthatja be.

Gyors fájl mappa

Megjeleníthetők a Gyors fájl mappában lévő fájlok. A megadott fájjal a [Nyomtatás], [Küldés], [Mozgatás] vagy [Törlés] elemekre kattintva végezhetők műveletek.

Elem	Leírás
Kijelző stílus	A mentett fájlok listaformátumban vagy bélyegképekként jeleníthetők meg.
Munka besorolása	A kijelzőn látható mentett fájlok feladattípus szerint szűrhetők.
Elem megjelenítés	A megjelenített fájlok számát állíthatja be.

Egyedi Mappa

Megjeleníthetők az Egyedi mappában lévő fájlok. A megadott fájjal a [Nyomtatás], [Küldés], [Mozgatás] vagy [Törlés] elemekre kattintva végezhetők műveletek. Ha a fájl a hozzáféréshez jelszót kér, adja meg a jelszót a "Fájl PIN kód/Jelszava" mezőben.

Elem	Leírás
Jegyzék	A megjelenített Egyedi mappa nevek az index szerint szűrhetők.
Elem megjelenítés	A megjelenített fájlok számát állíthatja be.



Keresés

A beállítások segítségével adja meg a keresési feltételeket. A megadott fájlal a [Nyomtatás], [Küldés], [Mozgatás] vagy [Törlés] elemekre kattintva végezhetők műveletek. Ha a fájl a hozzáféréshez jelszót kér, adja meg a jelszót a "Fájl PIN kód/Jelszava" mezőben.

Elem	Leírás
Felhasználónév	Adja meg a felhasználó nevét. (Legfeljebb 32 karakter)
Felhasználó kiválasztása a listából	Ha a [Beállítás] gombra kattint, a listából kereshet felhasználókat.
Bejelentk. Név	A megjelenített fájlok számát állíthatja be.
Mappa keresése	A mappa beállítására szolgál.
Fájlnev	Adjon meg egy fájlnevet. (Legfeljebb 30 karakter)
Fájl PIN kód/Jelszava	Itt adhatja meg a fájlhoz beállított jelszót (4–32 számjegy).
Tárolt dátum	Itt állíthatja be a fájl mentési dátumát és idejét.

Keresési eredmény

A beállítások segítségével adja meg a keresési feltételeket. A megadott fájlal a [Nyomtatás], [Küldés], [Mozgatás] vagy [Törlés] elemekre kattintva végezhetők műveletek. Ha a fájl a hozzáféréshez jelszót kér, adja meg a jelszót a "Fájl PIN kód/Jelszava" mezőben.

Elem	Leírás
Kijelző stílus	A talált fájlak listaformátumban vagy bélyegképekként jeleníthetők meg.
Munka besorolása	A talált fájlak feladattípus szerint szűrhetők.
Elem megjelenítés	A megjelenített fájlak számát állíthatja be.



Fájlkötegyomtatás

A kötegyomtatással egyszerre több fájl nyomtatható ki. Keresési feltételek megadásával keresse meg a kívánt fájlokat, majd válasszon ki több fájlt a megjelenített keresési eredményekből.

Ha az egyes fájlok Dokumentumtárolás funkcióval történő mentésekor beállított példányszámot kívánja használni, válassza a "Az egyes fájlokban tárolt másolatok alkalmazása" lehetőséget. Ha más példányszámot kíván beállítani, adja meg a kívánt számot az "Adja meg az oldalszámot" mezőben. A fájl nyomtatásához kattintson a [Nyomtatás] elemre. Ha törölni szeretné a fájlt a nyomtatás után, jelölje be az "Print and Delete the Data" jelölőnégyzetet.

Elem	Leírás
Keresési feltétel	
Felhasználónév	Adja meg a felhasználó nevét. (Legfeljebb 32 karakter)
Felhasználó kiválasztása a listából	Ha a [Beállítás] gombra kattint, a listából kereshet felhasználókat.
Mappa keresése	A mappa beállítására szolgál.
Fájlnev	Adjon meg egy fájlnevet. (Legfeljebb 30 karakter)
Fájl PIN kód/Jelszava	Itt adhatja meg a fájlhoz beállított jelszót. (4 – 32 számjegy)
Keresési eredmény	
Munka besorolása	A talált fájlok feladattípus szerint szűrhetők.
Számola kód	
Fő kód	Jelölje be a jelölőnégyzetet, majd adja meg a fő kódot. (legfeljebb 32 karakter)
Másodlagos kód	Jelölje be a jelölőnégyzetet, majd adja meg a másodlagos kódot. (legfeljebb 32 karakter)



A KÉSZÜLÉK KÉNYELMES HASZNÁLATA

KÖRNYEZETBARÁT HASZNÁLAT

ECO	8-2
A KÉSZÜLÉK ENERGIATAKARÉKOS FUNKCIÓI	8-2
AUTOMATIKUS KIKAPCSOLÁS MÓD	8-3
ELŐFŰTÉS ÜZEMMÓD	8-4
ECO AJÁNLÁS FUNKCIÓ MEGJELENÍTÉSE	8-4
A TÁVOLI FELADAT BEFEJEZÉSE UTÁN AUTO KIKAPCSOLÁS MÓDBA LÉP	8-5
KÖRNYEZETBARÁT LAPOLVASÁS	8-8
ECO LAPOLVASÁS BEÁLLÍTÁS	8-8
ENERGIATAKARÉKOSSÁGI MINTA LISTA	8-9
BE-/KIKAPCSOLÁS ÜTEMEZÉSÉNEK BEÁLLÍTÁSA ..	8-10
MEGADOTT DÁTUM MŰKÖDÉSI BEÁLLÍTÁSOK	8-11
ECO AJÁNLÁS BEÁLLÍTÁSOK MEGJELENÍTÉSE (ECO AJÁNLÁS FUNKCIÓ KÉPERNYŐ)	8-13
FESTÉKTAKARÉKOS MÓD	8-13
MOZGÁSÉRZÉKELŐ	8-14

A KÉSZÜLÉK HASZNÁLATÁNAK KEZELÉSE

FELHASZNÁLÓ HITELESÍTÉSE	8-15
FELHASZNÁLÓI SZÁMMAL TÖRTÉNŐ HITELESÍTÉS	8-15
HITELESÍTÉS BEJELENTKEZÉSI NÉVEL/JELSZÓVAL	8-17
GYORSÍTOTT HITELESÍTÉS	8-20
FELHASZNÁLÓI VEZÉRLÉS	8-23
SZERVEZET/CSOPORT LISTA	8-24
OLDALKORLÁT CSOPORT LISTA	8-25
JOGOSULTSÁGI CSOPORT	8-26
KEDVENC MŰVELETCSOPORT LISTA	8-27
AZ ACTIVE DIRECTORY ÖSSZEKAPCSOLÓ FUNKCIÓ... 8-27	
SZÁMLAKÓD	8-28
SZÁMLAKÓD	8-28
SZÁMLAKÓD HASZNÁLATA	8-29
ÚJ SZÁMLAKÓD REGISZTRÁLÁSA	8-33
A REGISZTRÁLT SZÁMLAKÓDOK SZERKESZTÉSE VAGY TÖRLÉSE	8-37

A KÉSZÜLLÉK HASZNÁLATA HÁLÓZATI KÖRNYEZETBEN

WI-FI HASZNÁLATA	8-40
WI-FI	8-40
WPS	8-41
CSATLAKOZÁS BLUETOOTH KAPCSOLATON	8-41
KÖNNYEN CSATLAKOZTATHAT NFC-KOMPATIBILIS MOBILESZKÖZT (EGYSZERŰ CSATLAKOZÁS)	8-42
CSATLAKOZÁS NFC FUNKCIÓVAL	8-42
CSATLAKOZTATÁS QR-KÓDDAL	8-43
OAuth 2.0 AUTENTIKÁCIÓ	8-44
TOKEN MEGSZERZÉSE	8-44
TOKEN TÖRLÉSE	8-46
A TOKEN ÁLLAPOTÁNAK ELLENŐRZÉSE	8-46
NAS	8-47
MAPPASZERKEZET	8-47
A KÉSZÜLÉK TÁVOLI KEZELÉSE	8-48
Sharp OSA	8-50
ALKALMAZÁSKOMMUNIKÁCIÓ	8-50
KÜLSŐ ELSZÁMOLÓ ALKALMAZÁS	8-51
VÍRUSKERESÉS	8-52
VÍRUSKERESÉS/VÍRUSDEFINIÍCIÓS ADATBÁZIS FRISSÍTÉSI ÜTEMEZÉSE ÉS CÉLADATOK	8-52
VÍRUS ÉSZLELÉSE ESETÉN	8-55
VÍRUSDEFINIÍCIÓS FÁJL FRISSÍTÉSE	8-57

A KÉSZÜLÉK EGYETEMES TERVEZÉSE

A KÉSZÜLÉK EGYETEMES TERVEZÉSE	8-58
A MŰKÖDÉSRE VONATKOZÓ EGYETEMES TERVEZÉS. 8-58	
LÁTÁSSAL KAPCSOLATOS EGYETEMES TERVEZÉS... 8-59	
HALLÁSSAL KAPCSOLATOS EGYETEMES TERVEZÉS... 8-60	
EGYETEMES TERVEZÉS	8-61

FELADATNAPLÓ LISTA

A FELADATNAPLÓBAN RÖGZÍTETT ELEMEK	8-63
---	-------------



KÖRNYEZETBARÁT HASZNÁLAT

ECO

A KÉSZÜLÉK ENERGIATAKARÉKOS FUNKCIÓI

Módbeállítások

Az öko-funkció beállításai kötegben adhatók meg. A "Egyedi mód" és az "Eco mód" lehetőség érhető el.

Az egyes módok által használható beállítási értékek a következők.

Funkció	Egyedi mód	Eco mód
Előfűtés Üzem mód Beállítása	1 perc	1 perc
Panel kijelző kikapcsolása felfűtés módban	BE	BE
Automatikus Kikapcsolás Időzítő	Fix küldési idő.: 11 perc (Európának), 1 perc (Európán kívül)	Fix küldési idő.: 1 perc
A távoli feladat befejezése után Auto kikapcsolás módba lép.	BE	BE
Alvó mód energia szint	Alacsony energia	Alacsony energia
Eco lapolvasás	BE	Bekapcsolva (Másolás kivételével minden módban)

A Rendszerbeállításokban megadott Energiatakarékossági beállítások nem aktívak Egyedi/ECO módban.



AUTOMATIKUS KIKAPCSOLÁS MÓD

Ez a mód kikapcsolja a kezelőpanel és a fixáló egység áramellátását, majd a gépet a legkisebb áramfelvételi állapotban várakoztatja.

Az automatikus kikapcsolás üzemmód akkor aktiválódik, ha készenléti üzemmódban eltelik a megadott idő anélkül, hogy a gép feladatot kapna.

Az előfűtés üzemmóddal összehasonlítva jóval nagyobb az energia-megtakarítás, de hosszabb a visszaállási idő.

A hálózati főkapcsoló kijelzője sárgán villog, ha a gép automatikus kikapcsolás üzemmódban van.

Ez az üzemmód törlődik, ha készülékre nyomtatandó számítógépes vagy fax adatok érkeznek, vagy az [Üzem] gombot villogás közben megnyomják.

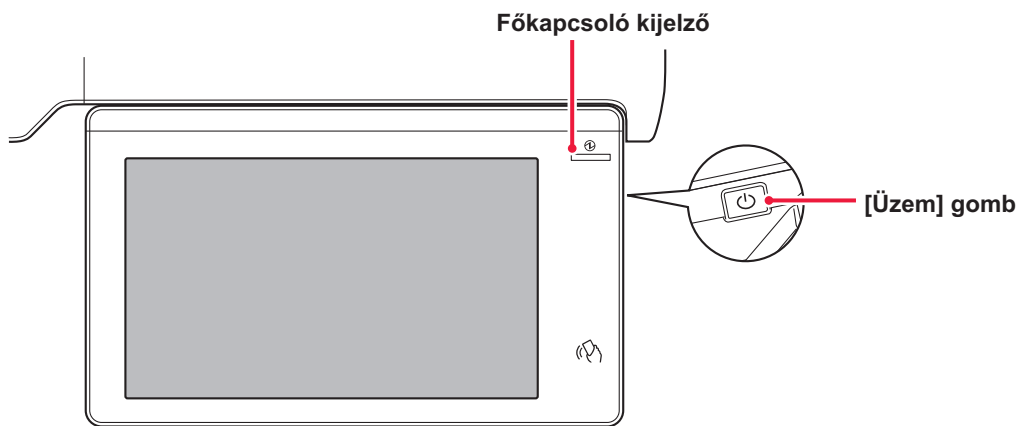

Az Automatikus kikapcsolás módba lépés előtt 15 másodperccel megjelenik egy üzenet.

Az üzenet bezárásához és a normál üzem folytatásához koppintson a [Tovább] gombra.

Az üzenet a meghosszabbított normál üzemidő vége előtt 15 másodperccel ismét megjelenik.

Ha az üzenet megjelenését követő 15 másodpercen belül nem végez semmilyen műveletet, a gép automatikus kikapcsolás módba lép.



Az üzenet megjelenítésének beállítása:

A "Beállítások (rendszergazda)" menüben válassza a [Rendszerbeállítások] → [Energiatakarékos] → [Eco beállítás] → [Üzenet megjelenítése az Előfűtés módba / automatikus kikapcsolás módba lépés készletetéséhez].



Ha automatikus kikapcsolás közben lenyomva tartja az [Üzem] gombot, akkor a készülék kikapcsol.



ELŐFŰTÉS ÜZEMMÓD

Ez a mód lecsökkenti az égetőmű hőmérsékletét, és a várakozás idejére alacsonyabb energiafogyasztású üzemmódba teszi a gépet.

Az előfűtés üzemmód akkor aktiválódik, ha készenléti üzemmódban eltelik a megadott idő anélkül, hogy a gép feladatot kapna.

Az automatikus kikapcsolás móddal összehasonlítva kisebb az energiamegtakarítás, de rövidebb a visszaállási idő.

Az érintőpanel kikapcsol.

A hálózati főkapcsoló kijelzője kéken világít, ha a gép előfűtés módban van.

Az érintőképernyő világítása érintésre vagy a [Főablak] gomb megnyomására aktiválódik.



Az előfűtés mód beállítása:

A "Beállítások (rendszergazda)" pontban válassza a → [Rendszerbeállítások] → [Energiatakarékos] → [Eco beállítás] → [Előfűtés mód beállítás] lehetőséget.

Az Előfűtés módba lépés előtt 15 másodperccel megjelenik egy üzenet.

Az üzenet bezárásához és a normál üzem folytatásához koppintson a [Tovább] gombra.

Ha az üzenet megjelenését követő 15 másodpercen belül nem végez semmilyen műveletet, a gép előfűtés módba lép.



Az üzenet megjelenítésének beállítása:

A "Beállítások (rendszergazda)" menüben válassza a [Rendszerbeállítások] → [Energiatakarékos] → [Eco beállítás] → [Üzenet megjelenítése az Előfűtés módba / automatikus kikapcsolás módba lépés készletéhez].

ECO AJÁNLÁS FUNKCIÓ MEGJELENÍTÉSE

Megmutatja a másolás, a tárolt dokumentumok újranyomatása és a közvetlen nyomtatás ajánlott másolási/nyomatási beállításait.

Másolás

Ha másolás módba (normál mód) vált, megjelennek a másolás módhoz ajánlott beállítások.

Ajánlott beállítások: Kétoldalas másolás, Többoldalas, F/F másolás és Kép tájolása

Iktatott dokumentum nyomtatása

Ha a műveleti panelen a dokumentumtárolás fájllista képernyőjén a [Beállítás módosítása nyomtatáshoz] lehetőségre koppint, megjelennek az ehhez az üzemmóddhoz ajánlott beállítások.

Ajánlott beállítások: Kétoldalas nyomtatás, Többoldalas és F/F nyomtatás.

Közvetlen nyomtatás

Ha a műveleti panelen a közvetlen nyomtatás fájllista képernyőjén a [Beállítás módosítása nyomtatáshoz] lehetőségre koppint, megjelennek az ehhez az üzemmóddhoz ajánlott beállítások.

Ajánlott beállítások: Kétoldalas nyomtatás, Többoldalas és F/F nyomtatás.



A TÁVOLI FELADAT BEFEJEZÉSE UTÁN AUTO KIKAPCSOLÁS MÓDBA LÉP

Ha az automatikus kikapcsolási időzítővel nyomtat, vagy a gép beérkezett faxot nyomtat, a gép bekapcsol, majd a nyomtatási feladat elvégzése után azonnal visszaáll az automatikus kikapcsolás módba.

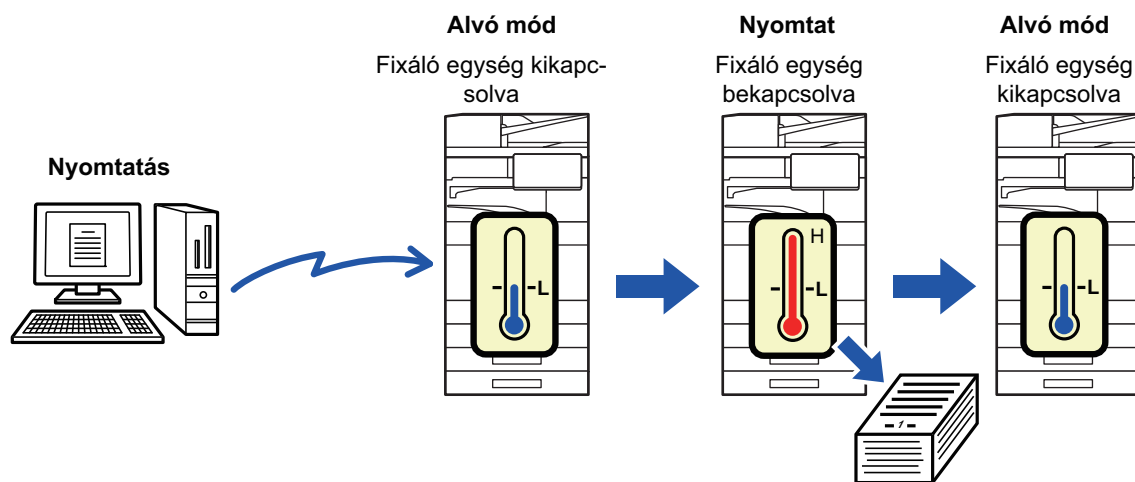

"A távoli feladat befejezése után Auto kikapcsolás módba lép." beállításához:

A "Beállítások (rendszergazda)" menüben válassza a [Rendszerbeállítások] → [Energiatekarékos] → [Eco beállítás] → [A távoli feladat befejezése után Auto kikapcsolás módba lép.] lehetőséget.

Fix átmeneti idő.

Az automatikus kikapcsolásidőzítő rögzített. Válassza a [Fix küldési idő] lehetőséget és adja meg az átmeneti időt az [Automatikus Kikapcsolás Időzítő] pontban.

Ha ezt a beállítást engedélyezte, az [Küldési idő módosítása nappal.] opciót letiltja.



Küldési idő módosítása napszak szerint.

Ez a funkció az időszakoknak megfelelően optimálisan szabályozza az automatikus kikapcsolás üzemmódba kapcsolást úgy, hogy egy négyhetes időszakról begyűjtött munkanaplók alapján elemzi a gép használatát. Ha ezt a beállítást engedélyezte, az [Fix küldési idő] opciót letiltja.



- A képtovábbítás felügyeleti beállításai nem módosulnak.
- Ez nincs összefüggésben a gép Be-/kikapcsolásának ütemezésével. Ha mindkettő engedélyezett, a Be-/kikapcsolás ütemezésének beállításai elsőbbséget élveznek.
- A gép az oldalakat minden papírméretre külön számolja.
- Abban az időben, amikor a gép áramellátása ki volt kapcsolva, nem volt feladat.

Átmenet Energiatakarékos és Automatikus kikapcsolás módba

Minta	Állapotfelvételi idő	Átlag példányszám óránként*
Mód1 (Feladat indítás prioritás1)	1 óra után	Legalább 700
Mód2 (Feladat indítás prioritás2)	30 perc után	150-ről 699-re
Mód3 (Energiatakarékos prioritás1)	5 perc után	40-ről 149-re
Mód4 (Energiatakarékos prioritás2)	A legkevesebb idő után	Legfeljebb 39

* Gyári alapértelmezett beállítás

Automatikus

Ez a funkció az időszakoknak megfelelően optimálisan szabályozza az energiafelhasználást úgy, hogy egy adott időszakról begyűjtött munkanaplók alapján elemzi a gép használatát.



Ha négy hétre vonatkozóan nem áll rendelkezésre feladatnapló információ, akkor 8:00 és 18:00 közötti időpontban a gép a sablon2 állapotba lép (Mód3) (Energiatakarékos prioritás1). Ezt követően pedig Mód4-be lép (Energiatakarékos prioritás2).



Kézi

Minden időszakra megadhat egy-egy programot.

A gép már rendelkezik egy háromprogramos sablonnal. Az Energiatakarékos ütemezést fel lehet venni az "Eredeti ökoprogram 1 – 4" mellé.

Háromprogramos sablon

Sablon	Minta	Mód leírása
Sablon 1	Egész nap "Energiatak. prioritás2"	A gép állandóan "Mode4 (Energy Saving Priority2)" módban üzemel.
Sablon 2	8:00-18:00 "Energiatak. prioritás1"	A gép "Mode3 (Energy Saving Priority1)" módban üzemel 8:00 és 18:00 óra között, és "Mode4 (Energy Saving Priority2)" módban máskor.
Sablon 3	8:00-18:00 "Feladatind. prioritás1"	A gép "Mód1 (Feladat indítás prioritás1)" módban üzemel 8:00 és 18:00 óra között, és "Mode4 (Energy Saving Priority2)" módban máskor.

Alvó mód energia szint

Alacsony energia: A gép energiatakarékos módba vált, de egy ideig eltart a visszaállása.

Gyors aktiválódás: Az alacsony energia móddal összehasonlítva a fogyasztás valamennyivel nagyobb, de gyorsabb a gép visszaállása is.

Mozgásérzékelő mód

(BP-60C31/BP-60C36/BP-60C45/BP-70C31/BP-70C36/BP-70C45/BP-70C55/BP-70C65):

A mozgásérzékelő lehetővé teszi a gép automatikus kilépését alvó üzemmódból.



KÖRNYEZETBARÁT LAPOLVASÁS

A beolvasott eredeti elküldéséhez hasonló, nem nyomtatással kapcsolatos feladatokat a gép a fixáló egység kikapcsolt állapotában hajtja végre.

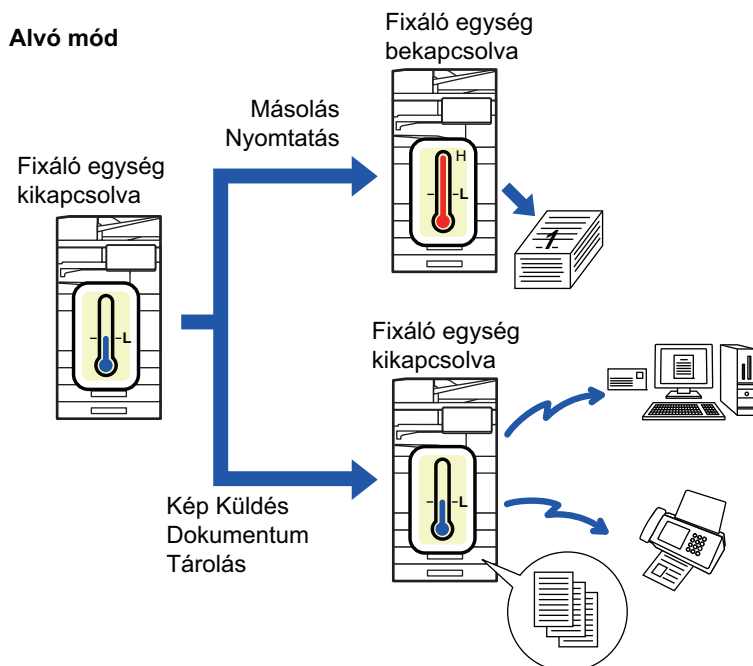

ECO LAPOLVASÁS BEÁLLÍTÁS

Állítsa be az "Eco lapolvasás beállítás" jelölőnégyzetében a jelet, és válassza ki azt az üzemmódot vagy képernyőt, amelyen engedélyezi az Eco lapolvasás beállítást.

A következő üzemmódokat és képernyőket állíthatja be.

- Főablak
- Másolat
- Kép Küldés
- Dokumentum Tárolás
- Rendszer beállítások
- Sharp OSA



A környezetbarát lapolvasás beállításához:

A "Beállítások (rendszergazda)" pontban válassza a → [Rendszerbeállítások] → [Energiatakarékos] → [Eco lapolvasás beállítás] lehetőséget.



ENERGIATAKARÉKOSSÁGI MINTA LISTA

Ez a funkció elemzi a géphasználatot és szabályozza az automatikus kikapcsolás üzemmódba lépést a használati gyakoriság alapján. Ha a gépet energiatakarékosági minta lista alapján kívánja szabályozni, válassza ki a [Kézi] lehetőséget a "Beállítások (rendszergazda)" - [Eco beállítás] - [Energiatakarékos] - [Küldési idő módosítása nappal.] pontban, és a legördülő menüből válassza az Automatikus frissítés mintát vagy Eredeti eco minta 1 - 4 egyikét. A géphasználat automatikus elemzéséhez, és a minta szükség szerinti frissítéséhez, állítsa be az automatikus frissítés mintát.

Minta szerkesztés

Állítsa be az eredeti eco-mintát.

Elem	Leírás
Minta nevének módosítása	A minta nevének módosításához adja meg a kívánt nevet.
Modellezendő minta	Válassza ki a tárolt mintát, amelyre az új mintát alapozná. A kiválasztott minta beállításainak másolásához jelölje ki a [Másolja le a kiválasztott mintát] gombot.
Energiatak. beáll.	Adja meg a gép módok időintervallumait. Válasszon módot 1-4 között, és válassza ki a hét egy napját, a kezdési időt és befejezési időt.
Nap	Állítsa be a hét napját, amely esetén engedélyezni kívánja az energiatakarékos beállításban kijelölt módot.
Kezdés időpontja/Idő megadása	Állítsa be az időszakot, amely esetén engedélyezni kívánja az energiatakarékos beállításban kijelölt módot.



BE-/KIKAPCSOLÁS ÜTEMEZÉSÉNEK BEÁLLÍTÁSA

A gép kezelőpanele előre megadott időben be- és kikapcsolható. Legfeljebb három (3) minta állítható be. Az "1. beállítás", a "2. beállítás" és a "3. beállítás" ebben a sorrendben hajtódnak végre, ha a hét ugyanazon napjára, vagy ugyanarra az órára vannak beállítva.

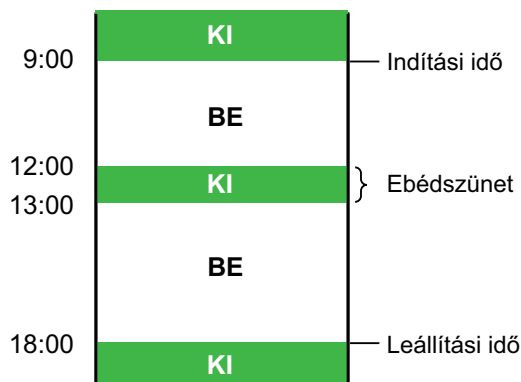

- Előfűtés vagy Automatikus kikapcsolás üzemmódban az ütemezés funkció nem támogatja az energiatakarékos mód beállítását.
- Az előre beállított kikapcsolási időre a következő korlátozások vonatkoznak:
 - Ha a gép a folyamatban lévő feladat végrehajtása vagy egyéb ok miatt működik, a gép csak a feladat befejezése után kapcsol ki.
 - A gép nem tud fogadni nyomtatási feladatokat.
 - A gép tud fogadni kimenő feladatokat, például fogadott faxadatok kiküldését.
 - Ha a Fogadott adatok időzített kiadása beállítás engedélyezett, akkor a kiadásra a gép következő bekapcsolása után kerül sor.
- Ha az Energiatakarékos mód beállítása is engedélyezett, akkor a be-/kikapcsolás ütemezésének beállításai elsőbbséget élveznek.
- Ha ugyanaz az idő van megadva, akkor a beállítások alkalmazása a következő sorrendben történik: "1. beállítás", "2. beállítás" és "3. beállítás".
- A gép nem kapcsol ki a következő esetekben:
 - "Automatikus Törlés Bekapcsoláskor" folyamatban van.
 - Ha éppen folyik a helyi meghajtó optimalizálása, vagy a beállítás módban változtatás történt és a gép éppen újraindul.
 - A beállítás rögzítésének ideje az előre beállított be-/kikapcsolási időhöz képest egy percnél hosszabb.



Be-/kikapcsolási időzítés beállítása funkció

A "Beállítások" menüben válassza a [Rendszerbeállítások] → [Energiatakarékos] → [BE/KI kapcs. időzítés beállítása] lehetőséget.



MEGADOTT DÁTUM MŰKÖDÉSI BEÁLLÍTÁSOK

Megadhat egy napot, amelyen nagy volumenű nyomtatást vagy speciális műveletet végez. Ez lesz a "megadott dátum", amelyhez egy kizárólag az adott napra érvényes energiatakarékosági mintát állíthat be.

"Megadott dátum" fül

Legfeljebb 7 napos periódus állítható be egy adott dátumra. Állítsa be az adott dátumot, az alkalmazni kívánt energiatakarékos mintát, és a műveletet, amelyre sor kerül az adott napon, ha az nem munkanapra esik.



Függetlenül attól, hogy az automatikus kikapcsolás átmeneti ideje engedélyezve van-e vagy letiltva, a gép az adott dátumhoz tartozó Meghatározott dátum műveleti beállításokkal fog működni.

Elem	Leírás
Dátum beállítása	Adja meg a dátumot, amikor meghatározott minta szerint kívánja üzemeltetni a készüléket. Válasszon egy napot 1 és 31 között a Havonta mezőben vagy a Minden hónap végén mezőből.
Alkalmazott energiatakarékos működés	Válassza ki az alkalmazni kívánt energiatakarékosági mintát. Az energiatakarékosági minta részletes beállításait a " ENERGIATAKARÉKOSÁGI MINTA LISTA (8-9. oldal) " fülön adhatja meg.
Működés szabadság idején	Állítsa be, hogy viselkedjen a gép, ha a megadott dátum ünnepnapra esik. A ENERGIATAKARÉKOSÁGI MINTA LISTA (8-9. oldal) füllel állíthatja be a napot ünnepnapként.



- Ha egy már korábban megadott dátum egybeesik azzal, amely ünnepnap miatt áthelyeződik, az előbbi beállítása élvez prioritást.
- Az azonos nappal konfigurált megadott dátumokat a rendszer emelkedő számsorrendben használja fel, 1 és 7 között (megadott dátum számai).



"Minta" fül

Ezen a fülön adhatók meg az energiatakarékossági minta részletes beállításai.

Elem	Leírás
Energiatakarékos működés	Válassza ki a megadott dátumra érvényes mintát.
Minta nevének módosítása	Itt adhatja meg a minta nevét, ha módosítani kívánja megadott dátumra érvényes minta nevét.
Modellezendő minta	Ha tárolt vagy előre beállított minta használatával kíván mintát létrehozni, itt válassza ki a forrásmintát.
Új ütemezés hozzáadása	Itt adhat hozzá új ütemezést.

"Szabadság" fül

Adjon meg egy ünnepnapot. Az ünnepnapként megadott nap nem lesz megadott dátum.

Elem	Leírás
Szabadság lista	Ha erre az opcióra koppint, megjelenik az elkövetkező két évre beállított ünnepnapok dátuma és a hét adott napja.
A hét napja	Ezzel az opcióval a hét napjaira állíthat be ünnepnapot.
Időszak beállítása	Ezzel az opcióval adott dátummal állíthat be ünnepnapot. Az "Utoljára regisztrált idő" azt mutatja, mikor tárolta az Időszak beállítása funkcióval tárolt ünnepnapot.



ECO AJÁNLÁS BEÁLLÍTÁSOK MEGJELENÍTÉSE (ECO AJÁNLÁS FUNKCIÓ KÉPERNYŐ)

A normál mód alapképernyőjén megjelenik az eco ajánlások funkció.



A funkció nem működik egyszerű módban.



Az eco ajánlás funkció képernyő használata:

A "Beállítások (rendszergazda)" pontban válassza a → [Rendszerbeállítások] → [Energiatakarékos] → [Eco beállítás] → [Energiatakarékosági javaslat funkció kijelzése] lehetőséget.

A megjelenített funkciók a következők:

- Duplex Másolás: [▶3-23. oldal](#)
- F/F másolás: [▶3-23. oldal](#)
- Többképes: [▶3-61. oldal](#)
- Kép tájolása: [▶3-37. oldal](#)

FESTÉKTAKARÉKOS MÓD

Ez az üzemmód a festékfogyasztás csökkentésére szolgál.

A "Másolás", "Nyomtató" és "Nyomatok (Dok. Tárolás)" minden nyomtatási feladatához beállítható a festékfogyasztás.

A festékfogyasztás három szint közül választható ki.

- Festéktakarékos1 (Festék fogyasztás: sok)
- Festéktakarékos2 (Festék fogyasztás: közepes)
- Festéktakarékos3 (Festék fogyasztás: kevés)



MOZGÁSÉRZÉKELŐ

(BP-60C31/BP-60C36/BP-60C45/BP-70C31/BP-70C36/BP-70C45/BP-70C55/BP-70C65)

Az érzékelő észleli, ha a készülékhez közelítenek, és automatikusan aktiválja a készüléket alvó üzemmódból. (Kizárólag mozgásérzékelő módban)

Az észlelési tartományhoz három beállítás választható (I / II / III).

Ezen túlmenően, ha a mozgásérzékelő reagál az alatt az idő alatt, amikor a készülék tápellátása OFF állásban van a Be-/kikapcsolási ütemezés beállításainál, értesítést kaphat.

Amikor e-mail címet regisztrál riasztási célként, a rendszer észlelési információkat küld, hogy értesítse arról, hogy a mozgásérzékelő válaszolt a regisztrált e-mail címre.

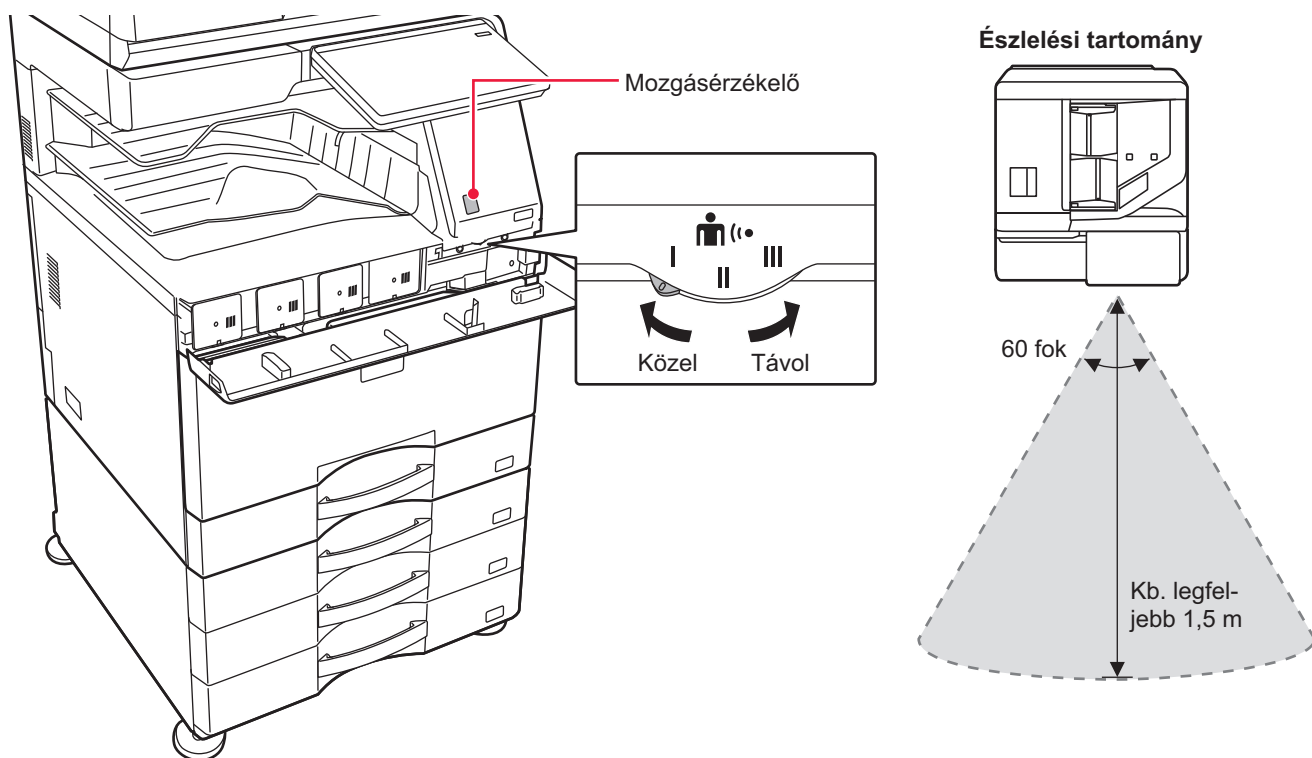

- A mozgásérzékelő a hőforrások mozgását észleli.
- Az észlelési tartomány a felszerelés helyétől és a környezettől (környezeti hőmérséklet stb.) függően változó lehet.



Előfordulhat, hogy a mozgásérzékelő az alábbi viszonyok között nem működik megfelelően.

- Tárgy van a mozgásérzékelő előtt.
- A mozgásérzékelő fedele összekarcolódott vagy szennyezett.
- A mozgásérzékelő közvetlen napfénynek vagy légáramnak van kitéve.
- A mozgásérzékelő megsérült.
- Hőforrás, például hősugárzó van a közelben.
- Tárgy mozog az észlelési tartományban.



A mozgásérzékelő engedélyezéséhez:

A "Beállítások (rendszergazda)" pontban válassza a → [Rendszerbeállítások] → [Energiatekarékos] → [Eco beállítás] → [Alvó mód energia szint] lehetőséget.



A KÉSZÜLÉK HASZNÁLATÁNAK KEZELÉSE

FELHASZNÁLÓ HITELESÍTÉSE

A felhasználói hitelesítés a regisztrált felhasználókra korlátozza a készülék használatát. Meghatározhatók az egyes felhasználók számára engedélyezett funkciók, így a készülék a munkahely igényeinek megfelelően testre szabható. Ha a rendszergazda engedélyezte a felhasználói hitelesítést, minden felhasználónak be kell jelentkeznie a készülék használatához. A felhasználói hitelesítésnek különféle típusai léteznek, és mindegyikhez különböző bejelentkezési módszert kell használni.

Erről a bejelentkezési módok leírásában talál bővebb információt.

[FELHASZNÁLÓI SZÁMMAL TÖRTÉNŐ HITELESÍTÉS \(8-15. oldal\)](#)

[HITELESÍTÉS BEJELENTKEZÉSI NÉVVEL/JELSZÓVAL \(8-17. oldal\)](#)

[GYORSÍTOTT HITELESÍTÉS \(8-20. oldal\)](#)

A felhasználó hitelesítését nem igénylő beállításokat a [FELHASZNÁLÓI VEZÉRLÉS \(8-23. oldal\)](#) rész ismerteti.

FELHASZNÁLÓI SZÁMMAL TÖRTÉNŐ HITELESÍTÉS

A rendszergazdától kapott felhasználói számmal történő belépéskor az alábbiak szerint járjon el.

A gép bekapcsolásakor megjelenik a bejelentkező képernyő.

Azonosítás felhasználói számmal



- Ha a "Figyelmeztetés ha a belépés nem sikerül" engedélyezett a rendszerbeállítások menüben, a kezelőpanel öt percre letiltódik, ha egymás után háromszor helytelen felhasználói számot adnak meg.
- A kapott felhasználói szám ellenőrzéséhez vegye fel a kapcsolatot a rendszergazdával.

1

Írja be a számgombokkal a felhasználói számát (5–8 számjegy).

Minden beírt számjegy "*" -ként jelenik meg.



2

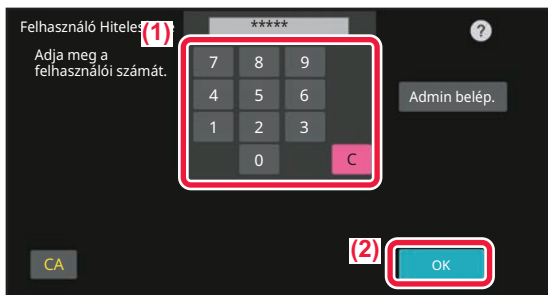

Koppintson a [OK] gombra.

Ha a megadott számmal sikeres a hitelesítés, megjelenik a kijelzőn, hogy a felhasználó még hány oldalt másolhat vagy olvashat be.

Ha egy felhasználóra oldalszám korlátozás van beállítva, a kijelzőn megjelenik, hogy a bejelentkezett felhasználó ebből mennyit használt fel.



• A felhasználó által felhasználható oldalszám korlátozásához:

A "Beállítások (rendszergazda)" pontban válassza a [Felhasználói vezérlés] → [Hozzáférési szabályozás beállításai] → [Oldalkorlát csoport] lehetőséget.

• A felhasználható oldalszám bejelentkezés utáni elrejtéséhez:

A "Beállítások (rendszergazda)" menüben tiltsa le a [Rendszerbeállítások] → [Hitelesítési beállítások] → [Alapértelmezett beállítások] → [Használati állapot megjelenítése belépés után] funkciót.

• Az üzenet megjelenítési idő módosításához:

A "Beállítások (rendszergazda)" menüben válassza a [Rendszerbeállítások] → [Általános beállítások] → [Kezelési beállítások] → [Feltétel beállítások] → [Üzenet időbeállítás] lehetőséget.



Ha a felhasználói szám egy 8-jegyű szám, ez a lépés nem szükséges. A belépés automatikusan megtörténik a felhasználói szám megadása után.

3

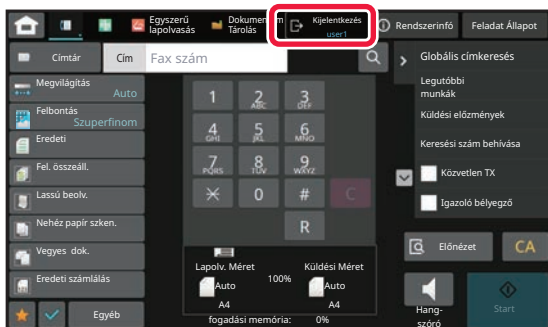

Ha befejezte a gép használatát, és készen áll a kijelentkezésre, koppintson a [Kijelentkezés] gombra.



HITELESÍTÉS BEJELENTKEZÉSI NÉVVEL/JELSZÓVAL

Ezzel a módszerrel a felhasználók a gép rendszergazdájától vagy az LDAP-kiszolgáló rendszergazdájától kapott bejelentkezési névvel és jelszóval jelentkezhetnek be.

A gép bekapcsolásakor megjelenik a bejelentkező képernyő.

Azonosítás felhasználónévvel és jelszóval



- Eltérő elemek jelenhetnek meg a képernyőn, ha LDAP azonosítást használ.
- Az LDAP-azonosítás használatakor az azonosítási módtól függően az [E-mail Cím] gomb is megjelenhet. Érintse meg az [E-mail Cím] szövegdobozt és írja be az e-mail címét.

- Ha a "Figyelmeztetés ha a belépés nem sikerül" engedélyezett a rendszerbeállítások menüben, a kezelőpanel öt percre letiltódik, ha egymás után háromszor helytelen felhasználónevet vagy jelszót adnak meg. A kapott felhasználónév/jelszó ellenőrzéséhez vegye fel a kapcsolatot a rendszergazdával.



- **A [Figyelmeztetés sikertelen bejelentkezéskor] beállítása:**
A "Beállítások (rendszergazda)" menüben válassza a [Rendszerbeállítások] → [Hitelesítési beállítások] → [Figyelmeztetés, ha a belépés nem sikerül] pontot.
- **Felhasználónév tárolása:**
A "Beállítások (rendszergazda)" menüben válassza ki a [Felhasználói vezérlés] → [Felhasználó beállítások] → [Felhasználói lista] funkciót.
Regisztrálja a további adatokat is, úgymint bejelentkezési név, felhasználói szám és jelszó. Kérje a rendszergazdától a gép használatához szükséges információkat.



1

Adja meg a bejelentkezési nevet.

Beírás a szoftveres billentyűzettel

Ha a felhasználónév regisztrációja a beállítás módban nem történt meg, csak az LDAP-hitelesítéssel rendelkező felhasználók koppinthatnak a [Bejelentkezési Név] szövegdobozra és írhatják be a szoftveres billentyűzet segítségével a bejelentkezési nevet.

Kiválasztás listából

Koppintson a [Kiválasztás listából] gombra, majd a Felhasználólista képernyőről válasszon ki egy felhasználónevet.



Az LDAP-hitelesítés akkor használható, ha a kiszolgáló kezelője engedélyezi az LDAP szolgáltatást a LAN hálózaton (helyi hálózaton).

2

Adja meg a jelszót.

A szoftveres billentyűzettel adja meg.

Ha LDAP kiszolgálóra jelentkezik be, adja meg az LDAP kiszolgálón megadott felhasználónevéhez eltárolt jelszót. Minden beírt karakter " * " -ként jelenik meg. Megadás után koppintson az [OK] gombra.

Ha az LDAP kiszolgálóval történő hitelesítést használja, és a "User List" funkcionál, illetve az LDAP kiszolgálón különböző jelszavakat tárolt, az LDAP kiszolgálón megadott jelszót írja be.



A felhasználónév és a jelszó regisztrálása:

A "Beállítások (rendszergazda)" menüben válassza ki a [Felhasználói vezérlés] → [Felhasználó beállítások] → [Felhasználói lista] funkciót.



Az LDAP kiszolgáló regisztrálásakor szükség szerint módosítsa a [Hitelesítés] beállítást.

- **A Felhasználók listája képernyőről történő kiválasztás esetén:**

Az LDAP kiszolgáló, amelyhez csatlakozik, a felhasználó regisztrálásakor regisztrálva lett, ezért a bejelentkezési név kiválasztásakor megjelenik a hitelesítéshez használni kívánt célkiszolgáló. Ugorjon a 3. lépésre.

- **Szoftveres billentyűzettel történő beírás esetén:**

Koppintson a [Hitelesítés] gombra, és válassza ki a bejelentkezéshez használni kívánt LDAP kiszolgálót.



3

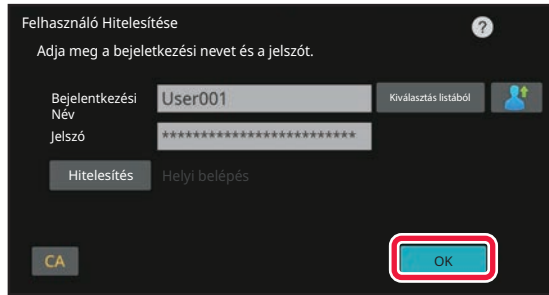

Koppintson a [OK] gombra.

Ha a megadott bejelentkezési névvel és jelszóval sikeres a hitelesítés, kijelzön megjelenik a felhasználó számára a másolásra vagy beolvasásra engedélyezett oldalak száma.

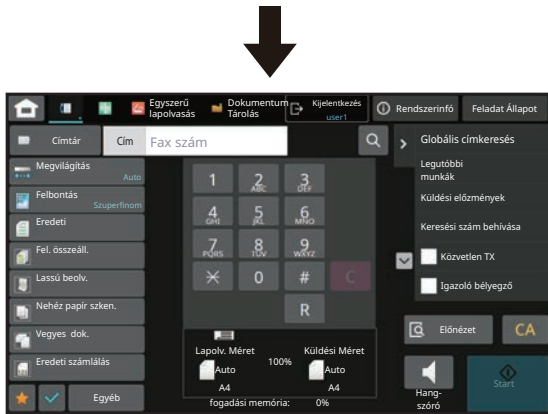

Ha egy felhasználóra oldalszám korlátozás van beállítva, a kijelzön megjelenik, hogy a bejelentkezett felhasználó ebből mennyit használt fel.



• A felhasználó által felhasználható oldalszám korlátozásához:

A "Beállítások (rendszergazda)" pontban válassza a [Felhasználói vezérlés] → [Hozzáférési szabályozás beállításai] → [Oldalkorlát csoport] lehetőséget.

• A felhasználható oldalszám bejelentkezés utáni elrejtéséhez:

A "Beállítások (rendszergazda)" menüben tiltsa le a [Rendszerbeállítások] → [Hitelesítési beállítások] → [Alapértelmezett beállítások] → [Használati állapot megjelenítése belépés után] funkciót.

• Az üzenet megjelenítési idő módosításához:

A "Beállítások (rendszergazda)" menüben válassza a [Rendszerbeállítások] → [Általános beállítások] → [Kezelési beállítások] → [Feltétel beállítások] → [Üzenet időbeállítás] lehetőséget.

4

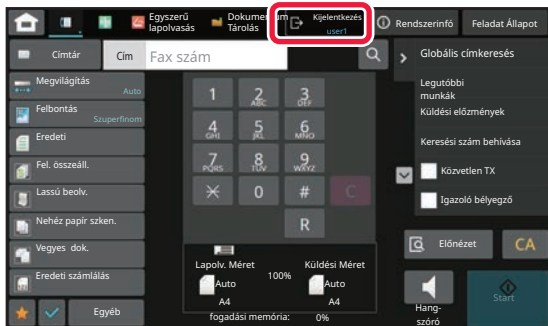

Ha befejezte a gép használatát, és készen áll a kijelentkezésre, koppintson a [Kijelentkezés] gombra.



GYORSÍTOTT HITELESÍTÉS

A gép üzemeltetése közben ezzel a funkcióval egyszerűen elvégezheti a hitelesítést az előre konfigurált ikonra kattintva.



- Legfeljebb 20 felhasználó regisztrálható.
- Csak a gép támogatja a gyorsított hitelesítést. Weboldalról és nyomtató-illesztőprogramról végzett hitelesítés nem hajtható végre. Ha weboldalról és nyomtató-illesztőprogramról szeretné elvégezni a hitelesítést, adja meg a adatot a hitelesítéshez.
- Gyorsított hitelesítés nem használható IC-kártyával vagy eszközfókkal végzett hitelesítéshez.
- Ha a [Figyelmeztetés ha a belépés nem sikerül] engedélyezett a rendszerbeállítások menüben, a kezelőpanel öt percre letiltódik, ha egymás után háromszor helytelen jelszót adnak meg. A kapott jelszó ellenőrzéséhez vegye fel a kapcsolatot a rendszergazdával.



Gyorsított hitelesítéshez:

A "Beállítások (rendszergazda)" menüben engedélyezze a [Rendszerbeállítások] → [Hitelesítési beállítások] → [Alapértelmezett beállítások] → [Gyors bejelentkezés engedélyezése] funkciót. A hitelesítő kiszolgáló beállítását "Helyi belépés" értékre, hitelesítési módot "Bejelentkezési név/jelszó" lehetőségre állítsa.

Felhasználók regisztrálása gyorsított hitelesítéshez

Ha felhasználókat regisztrál gyorsított hitelesítéshez, a normál felhasználók regisztrálásához használt felhasználók adminisztrációs beállításai és weboldal beállítások nem alkalmazhatók. A regisztráció a gyorsított hitelesítés bejelentkezési képernyőjén végezhető el.

1

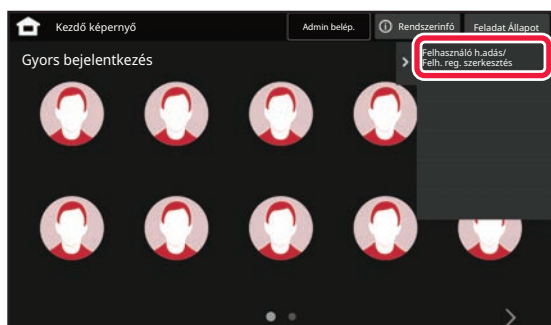

A műveleti panelen kattintson az [Felhasználó h.adás/ Felh. reg. szerkesztés] gombra.

2

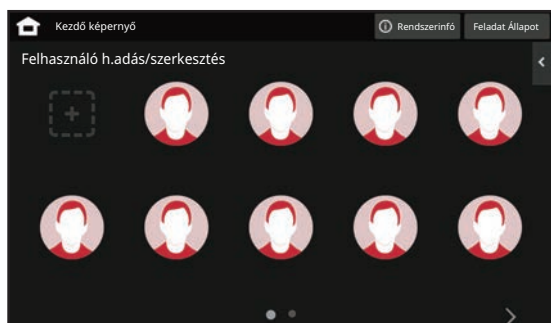

Kattintson a regisztrálni kívánt pozícióra.

Ez vált át a felhasználó-regisztrálási képernyőre. Ha már regisztrált ikonra kattint, ezzel átvált a felhasználói adatok szerkesztési képernyőjére.

A szerkesztési lehetőségek részletei megegyeznek az új felhasználó regisztrálási képernyőjének beállítási lehetőségeivel. A szerkesztés ismertetését a 3. lépésben találja.



3

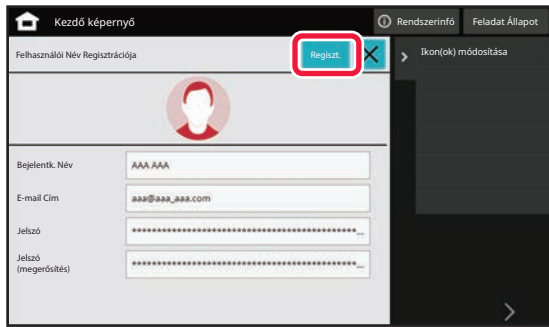

Adja meg a felhasználó adatait, majd koppintson az [Regiszt.] gombra.

Adja meg a felhasználó ikonját, a Bejelentkezési Név, E-mail cím, Jelszó és Jelszó (megerősítés) adatokat. Koppintson a regisztrálni kívánt elemekre, és adja meg a szükséges adatokat.

- Koppintson a "Ikon(ok) módosítása" lehetőségre a műveleti panelen, ekkor megjelenik a kiválasztott ikon képernyője. Válassza ki a konfigurálni kívánt ikont.
- Bejelentkezési Név jelenik meg az ikonnal együtt. Ellenőrizze, hogy megadta az adatokat.
- A felhasználói adatok szerkesztésekor a Jelszó nem módosítható. "Jelszó" és "Jelszó (megerősítés)" nem jelenik meg a szerkesztési képernyőn.



Regisztrált felhasználó törlése

Koppintson a [Felhasználó h.adás/ Felh. reg. szerkesztés] lehetőségre a műveleti panelen, majd koppintson a törölni kívánt felhasználó ikonjára. Koppintson a [Törlés] lehetőségre a műveleti panelen, majd koppintson a [Törlés] gombra a megjelenő megerősítő üzenetben.



Felhasználó szerkesztése és törlése a felhasználók adminisztrációs beállításáiból és a weboldal beállításokból

Felhasználók nem regisztrálhatók a felhasználók adminisztrációs beállításáiból és a weboldaltól, de a gyorsított hitelesítéssel regisztrált felhasználók megjelennek a Felhasználói listában. A felhasználói adatok törlése a Felhasználói listából végezhető el. A "Beállítások (rendszergazda)" menüben konfigurálja a Felhasználói listát a [Felhasználói vezérlés] → [Felhasználó beállítások] → [Felhasználói lista] pontban.



A gép hitelesítése a gyorsított hitelesítéssel

1

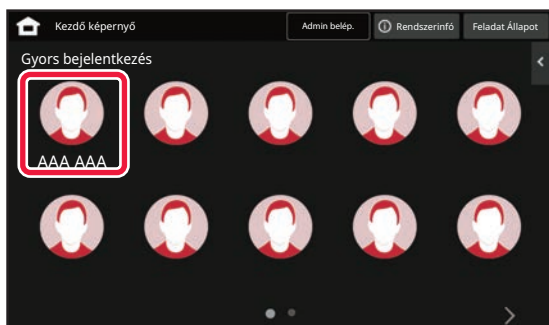

Koppintson az ikonra.

Ha a jelszó nincs beállítva, akkor a bejelentkezési ablak bezáródik.

2



Ha jelszó van beállítva, adja meg a jelszót.

Adja meg a Jelszó-t a szoftveres billentyűzettel. A beírt szöveg helyén "*" jelek láthatók. A Jelszó megadása után koppintson az [OK] gombra.

3

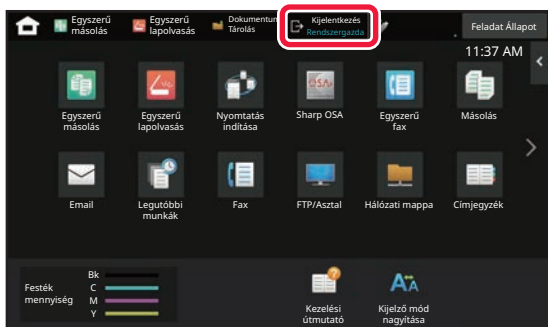

Ha befejezte a gép használatát, és készen áll a kijelentkezésre, koppintson a [Kilépés] gombra.



FELHASZNÁLÓI VEZÉRLÉS

Elvégezheti felhasználók kezelését, például bejelentkezett felhasználók regisztrálását, illetve a felhasználó-hitelesítési mód meghatározását.





A "Beállítások (rendszergazda)" menü [Felhasználói Vezérlés] pontjában és a [Felhasználó-hitelesítés beállítások] menü [Rendszerbeállítások] pontjában.

A Felhasználói Vezérlés lehetővé teszi a készüléket használó személyek regisztrálását és kezelését.

Az egy felhasználó vagy felhasználói csoport által használható oldalak vagy funkciók számának korlátozásával megelőzhető a készülék helytelen használata.

A jogosulatlan használat megelőzéséhez a nem regisztrált felhasználók eltilthatók a készülék vagy bizonyos funkciók használatától.

Példa: A felhasználónév-regiszterben tárolt információ

 Felhasználónév: AAA Egyedi jegyzék: A csoport Oldalkorlát csoport: "Korlátozott" csoport	Jogosultsági csoport: Felhasználó Kedvenc műveleti csoport: a csoport
 Felhasználónév: BBB Egyedi jegyzék: B csoport Oldalkorlát csoport: "Korlátozott" csoport	Jogosultsági csoport: Felhasználó Kedvenc műveleti csoport: a csoport
 Felhasználónév: CCC Egyedi jegyzék: A csoport Oldalkorlát csoport: "Korlátlan" csoport	Jogosultsági csoport: Adminisztrátor Kedvenc műveleti csoport: b csoport
 Felhasználónév: Nincs (a készülékben nem regisztrált felhasználók)	

Egyedi Jegyzék



A készülék használata

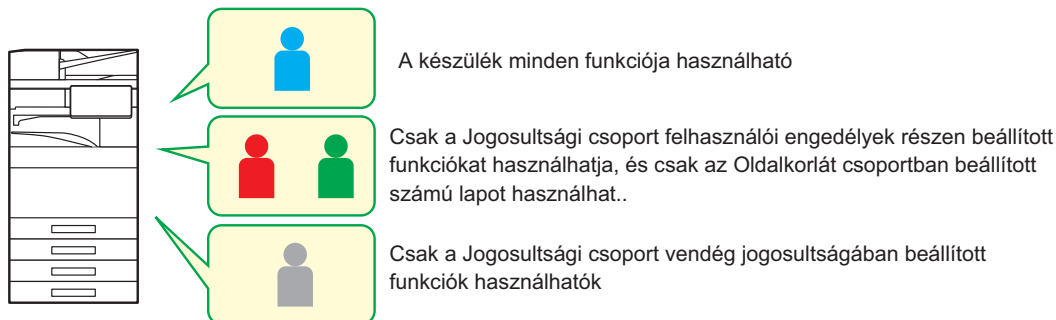

Kedvenc művelet csoport



A készülék az egyes csoportokhoz megadott alapbeállításokkal és képernyő-megjelenítésekkel működtethető.



SZERVEZET/CSOPORT LISTA

Egy felhasználó regisztrálható egy szervezetben/csoportban, hogy lehetővé váljon az abban a csoportban regisztrált névjegyek és csoportinformációk megosztása. Ha számít az összes oldalfelhasználás, akkor ellenőrizheti, hogy az egyes csoportok hány oldalt használtak fel és mely funkciókat alkalmazták.

Egy felhasználóhoz több szervezet/csoport is beállítható.

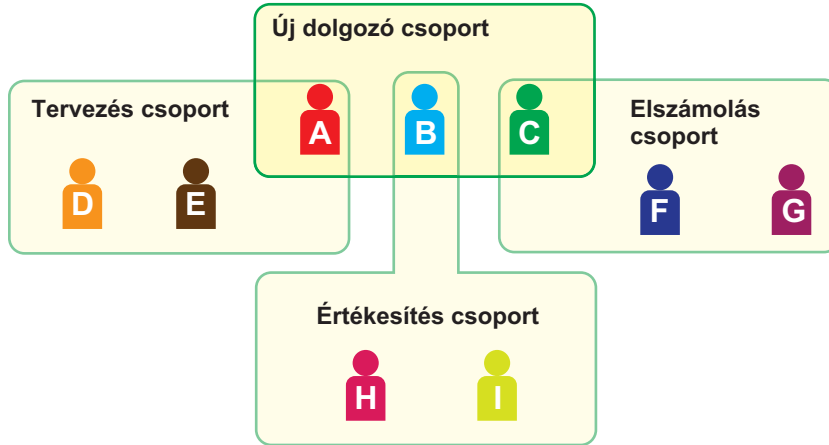

Információmegosztás új dolgozó csoporton belül



Információmegosztás tervezés csoporton belül



Információmegosztás értékesítés csoporton belül



Információmegosztás könyvelés csoporton belül



OLDALKORLÁT CSOPORT LISTA

Az Oldalkorlát csoport lista felhasználható annak korlátozására, hogy egy adott csoport felhasználói hány lapot használhatnak fel másoláshoz vagy nyomtatáshoz, és meghatározhatja, hogy hány oldalt lehet beolvasni vagy faxolni. A felhasználók bizonyos funkciók használatától is eltilthatók.

Oldalkorlát csoport lista A

Másolás:

F/F: Oldalkorlát (10000)

Teljes szín: Oldalkorlát (10000)

Nyomtató:

F/F: Korlátlan

Teljes szín: Tiltott

Dokumentumtárolás Nyomtatás:

F/F: Korlátlan

Teljes szín: Korlátlan

Listanyomatok:

F/F: Korlátlan

Teljes szín: Korlátlan

Szkenner:

F/F: Tiltott

Teljes szín: Tiltott

Fax küldés: Tiltott

Szkennelés a helyi meghajtóra:

F/F: Oldalkorlát (50000)

Teljes szín: Oldalkorlát (50000)

Ez a rész bemutatja, hogyan állítható be az Oldalkorlát csoport lista.

- Az ebbe a csoportba tartozó felhasználók minden színes és a fekete-fehér másoláshoz max. 10 000 oldalt használhatnak fel.
- Nincs korlátozás fekete-fehér nyomtatás esetén.
- Színes nyomtatás nem használható.
- Mind a színes, mind a fekete-fehér dokumentumiktatási nyomtatás és a listanyomtatás is korlátozás nélkül használható. A beolvasás és a faxátvitel nem használható.
- Legfeljebb 50 000 oldal használható fel színes és fekete-fehér lapolvasási mentéshez.



JOGOSULTSÁGI CSOPORT

A Jogosultsági csoport azoknak a funkcióknak és beállításoknak a korlátozására szolgál, amelyeket egy adott csoporthoz tartozó felhasználók használhatnak. A funkciók és a beállítások korlátozásával megakadályozhatja, hogy tapasztalatlan felhasználók hibás műveleteket és beállításokat végezzenek, és így biztosítja a készülék biztonságos használatát.

Fő jogosultsági típusok (alapértelmezett csoport lista)

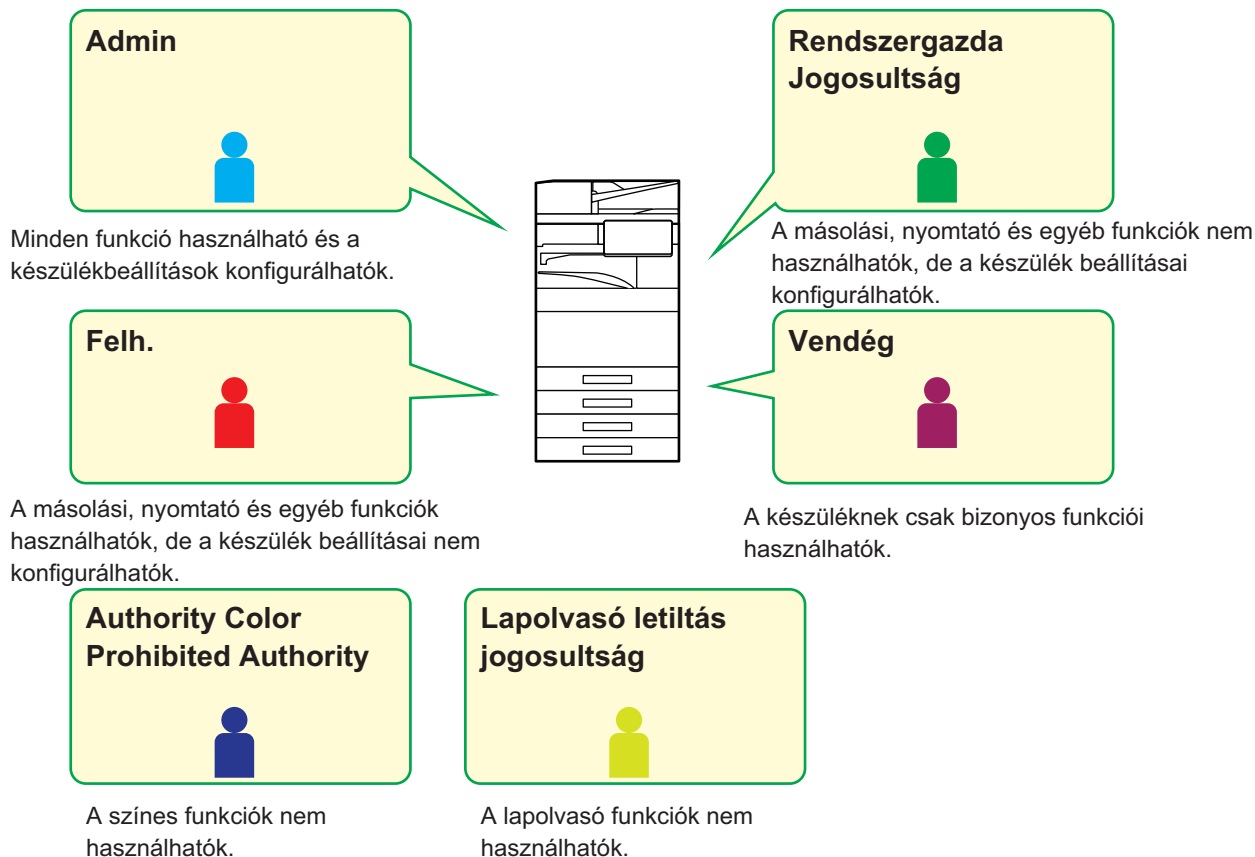



KEDVENC MŰVELETCSOPORT LISTA

Minden egyes csoport esetében rögzíthet egy környezetet azokkal a beállításokkal, amelyek az adott csoport számára kényelmesek. Ha például a felhasználók különböző nyelveken beszélnek, beállítható egy nyelv minden egyes csoport számára, és ez a beállítás automatikusan életbe lép a bejelentkezéskor (általában a kijelző nyelve nem változtatható meg a készülék minden használatakor).

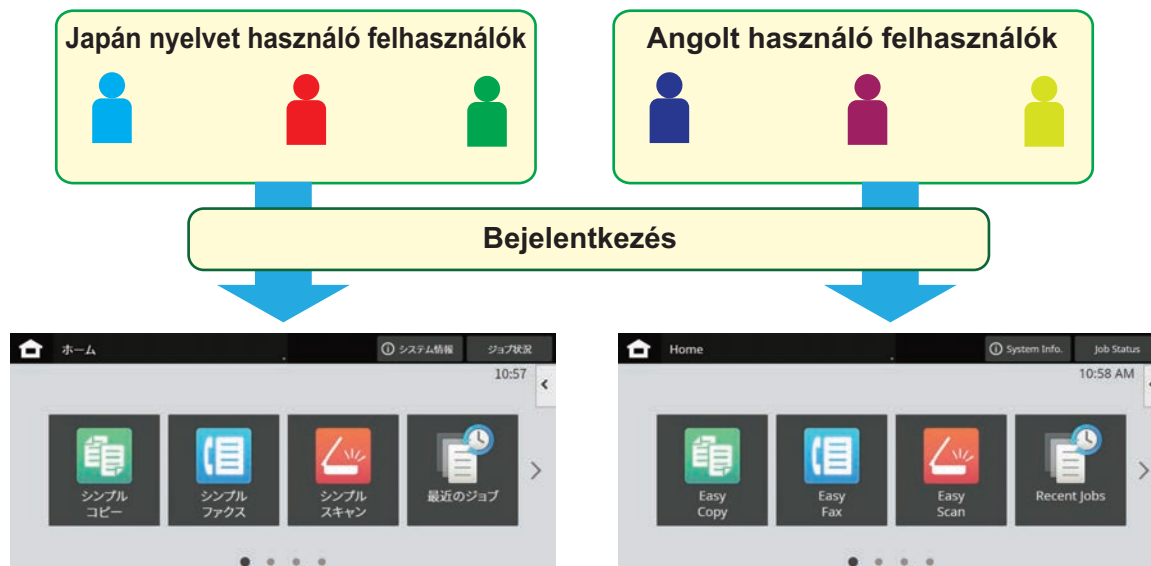

By setting English for users using English and Japanese for users using Japanese in the Favorite Operation Group List, the language will automatically switch between English and Japanese when a user logs in to the machine.

AZ ACTIVE DIRECTORY ÖSSZEKAPCSOLÓ FUNKCIÓ

Beléphet a gép Active Directory tartományába (AD tartomány) és a felhasználók kezelését elvégezheti hálózaton keresztül.

Olyan hálózat esetén, amelyen az Active Directory nem engedélyezett, minden eszköz esetén hálózati eszköz hitelesítést kell végrehajtania.

Ebből kifolyólag, egy felhasználónak több tartomány névvel és jelszóval kell rendelkeznie.

Ha csatlakozik egy AD-tartományhoz, csak egyszer kell hitelesítenie önmagát. A hitelesítést követően, az Active Directory kiszolgáló automatikusan hitelesíti a hálózati eszközöket. Egy tartomány névvel és jelszóval több eszközre is bejelentkezhet a hálózaton.



SZÁMLAKÓD

SZÁMLAKÓD

A nyomtatási és küldési feladatok végrehajtásakor a rögzített feladatnaplóhoz adott számlakód a számlázás végrehajtására szolgál.

A számlakódok két típusba sorolhatók: fő kód és másodlagos kód. A számlakód akkor rögzül a feladatnaplóban, ha megadja, és végrehajt egy nyomtatási vagy küldési feladatot.

Az összegek feladatnapló alapján történő, számlakód szerinti összesítése megkönnyíti az ezt követő műveleteket, például a kombinált számlakészítést.

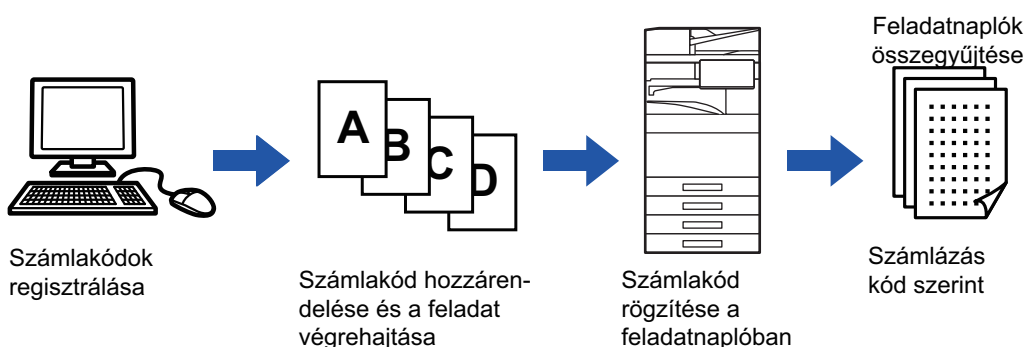

A számlakódok típusai

Típus	Leírás
Fő kód	Az elvégzett nyomtatási és küldési feladatok eredményeinek a hatékony kezelés érdekében történő osztályozására szolgál. Például kódokat társíthat az ügyfelekhez, és ügyfelekre bontva gyűjtheti ki a költséginformációkat a feladatnaplókból. Példakód: "A" cég kibocsátása
Másodlagos kód	Arra az esetre áll rendelkezésre, ha a fő kód önmagában nem elegendő a számlakódok kezeléséhez. Például havi költséginformációkat társíthat egy másodlagos kódhoz, és összegyűjtheti az összes ügyfél teljes havi költségadatait, ha az ügyfél nevét társította a fő kódhoz. Példakód: 2020. októberi kibocsátás
Alapértelmezett kód	A rendszer automatikusan társítja, ha nem adott meg fő kódot vagy másodlagos kódot.

Számlakód használatának engedélyezése

A számlakód használatának engedélyezéséhez válassza ki a "Beállítások (rendszergazda)" → [Felhasználói Vezérlés] → [Számka kód beállítása] → [Adminisztrációs beállítások] lehetőséget, majd adja meg a [Számka kód használata] beállításban az [Engedélyezés] értéket.

Számlakódok összegyűjtése

A "Beállítások (rendszergazda)" menüben válassza ki a [Rendszerbeállítások] → [Rendszerellenőrzés] → [Munkanapló] → [Job Log Operation] lehetőséget, és kattintson a [Mentés] gombra a feladatnaplók letöltéséhez. Ezt követően a tárolt feladatnaplók osztályozásával és rendezésével összesítheti az adatokat.



SZÁMLAKÓD HASZNÁLATA

Ha a "Beállítások (rendszergazda)" menüben engedélyezett a számlakód használata, az üzemmódváltáskor (dokumentumtárolás módban a nyomtatás/küldés során) megjelenik a számlakód-megadási ablak. Szükség szerint adja meg a fő kódot vagy a másodlagos kódot.



• A számlakód használatának engedélyezése

Válassza a "Beállítások (rendszergazda)" → [Felhasználói vezérlés] → [Számlakód beállítása] → [Adminisztrációs beállítások] lehetőséget, majd a [Számlakód használata] beállításban az [Engedélyez] lehetőséget.

• A megadott számlakód megőrzése üzemmódváltáskor

Lépjen a "Beállítások (rendszergazda)" → [Felhasználói vezérlés] → [Számlakód beállítása] → [Adminisztrációs beállítások] → pontra, majd a [Számlakód megjegyzése a módok között] lehetőséget állítsa értékre. Így nem kell minden egyes üzemmódváltásnál megadnia a számlakódot.



A célfájlok újryomtatásához/újraküldéséhez és nyomtatási feladatok küldéséhez a "Beállítások (rendszergazda)" → [Dokumentum műveletek] menüpontban társíthat számlakódokat.

Számlakód ismételt megadása

A megadott számlakód módosításához koppintson a műveleti panelen a [Számle kód váltás] gombra. Ha megjelenik a számlakód-megadási ablak, válasszon ki új számlakódot.

Válasszon számlakódot a listából.

Válassza ki a kívánt számlakódot a regisztrált számlakódok listájából.

A számlakódokat előre regisztrálni kell.

[ÚJ SZÁMLAKÓD REGISZTRÁLÁSA \(8-33. oldal\)](#)

1

Ha megjelenik a számlakód-megadási ablak, koppintson a fő kódhoz tartozó [Kiválasztás listából] gombra.



Ha nem ad meg számlakódot

Koppintson a [Ne használjon Számle kódot] gombra.



A korábban használt számlakód kiválasztása (a felhasználó hitelesítésekor)

A felhasználó hitelesítésekor koppintson a műveleti panelen [A korábban használt Számle kód használata] gombra; ezzel megjeleníti a hitelesített felhasználó által korábban megadott fő kódot és másodlagos kódot.



2

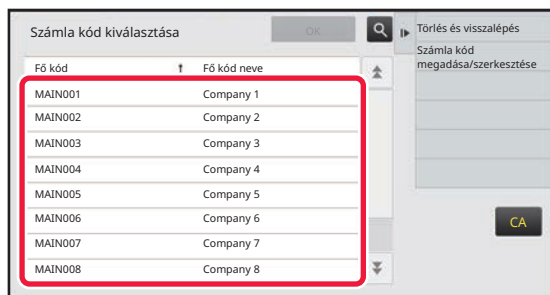

Koppintással válassza ki a fő kódot a listából.



A fő kód vagy a fő kód nevének keresése

Koppintson az  gombra. Ha megjelenik a keresési ablak, adja meg a fő kódot és a fő kód nevét, majd koppintson a [Keresés Indul] gombra. Ekkor megjelenik a keresési eredmények listája.

3

Koppintson a [OK] gombra.

Ekkor visszatér a számlakód-megadási ablakba.



A listából történő kijelölés visszavonása

A műveleti panelen koppintson az [Törölés és visszalépés] gombra. Ezzel törli a kiválasztott fő kód kijelölését, és visszatér a számlakód-megadási ablakba.



A fő kód adatainak ellenőrzése

A műveleti panelen koppintson az [Részletek megjelenítése] gombra. Megjelenik a részletek ablak. Ellenőrizze az adatokat, majd koppintson az  gombra.

4

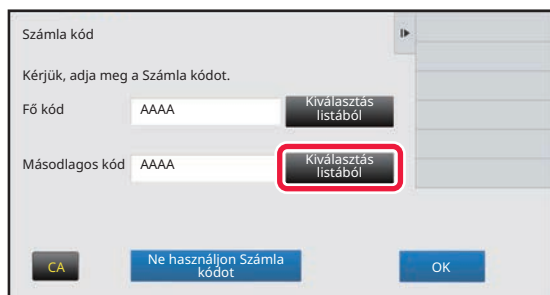

Koppintson a másodlagos kódhoz tartozó [Kiválasztás listából] gombra.

Ekkor megjelenik a másodlagos kódok listája. Hajtsa végre a 2. és 3. lépésben bemutatott műveletsort, majd adja meg a másodlagos kódot.



5

Számle kód

Kérjük, adja meg a Számle kódot.

Fő kód Kiválasztás listából

Másodlagos kód Kiválasztás listából

CA Ne használjon Számle kódot OK

Koppintson a [OK] gombra.



A megadott számlakód értékének törlése

Koppintson a [CA] gombra. Írja be újra a számlakódot.



Számlakód közvetlen megadása

1

Ha megjelenik a számlakód-megadási ablak, kattintson a [Fő kód] mezőjére, majd írja be a fő kódot.

Adja meg a kódot legfeljebb 32 db egy byte-os karakterrel.



Ha nem ad meg számlakódot

Kattintson a [Ne használjon Számle kódot] gombra. A rendszer a használati kódot állítja be a fő kódhoz.

2

Kattintson a [Másodlagos kód] mezőjére, majd írja be a másodlagos kódot.

Adja meg a kódot legfeljebb 32 db egy byte-os karakterrel.

3

Kattintson a [OK] gombra.



A megadott számlakód értékének törlése

Kattintson a [CA] gombra. Írja be újra a számlakódot.



ÚJ SZÁMLAKÓD REGISZTRÁLÁSA

Regisztráljon új számlakódot.

A számlakódok nem csupán a számlakód-megadási ablakban, hanem a "Beállítások" menüben is regisztrálhatók.



Összesen legfeljebb 2000 fő és másodlagos kód regisztrálható.

Számlakódok megosztási tartománya

A regisztrált számlakódok csak a felhasználó hitelesítésekor megadott csoporton belül oszthatók meg.

Ha nincs megadva a megosztási tartomány, a regisztrált számlakódok az összes felhasználó között meg vannak osztva.

1

Számla kód

Kérjük, adja meg a Számlla kódot.

Fő kód Kiválasztás listából

Másodlagos kód Kiválasztás listából

CA Ne használjon Számlla kódot OK

Ha megjelenik a számlakód-megadási ablak, kattintson a fő kódhoz tartozó [Kiválasztás listából] gombra.

Új másodlagos kód regisztrálásához kattintson a másodlagos kódhoz tartozó [Kiválasztás listából] gombra. Az ezt követő lépések megegyeznek a fő kódnál megadottakkal.

2

Számla kód kiválasztása

Fő kód	Fő kód neve
MAIN001	Company 1
MAIN002	Company 2
MAIN003	Company 3
MAIN004	Company 4
MAIN005	Company 5
MAIN006	Company 6
MAIN007	Company 7
MAIN008	Company 8

Törölés és újratervezés: Számlla kód megadása/szerkesztése

CA

A műveleti panelen kattintson az [Számlla kód megadása/szerkesztése] gombra.



3

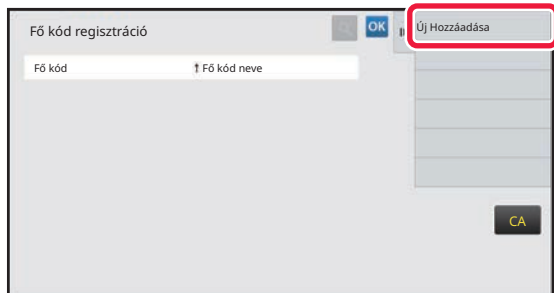

A műveleti panelen kattintson az [Újat megad] gombra.



Visszalépés a számlakód-megadási ablakba

Kattintson az **OK** gombra.

4

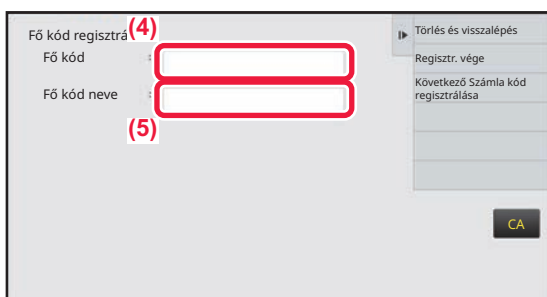

Kattintson a [Fő kód] mezőjére, majd írja be a fő kódot.

Adja meg a kódot legfeljebb 32 db egy byte-os karakterrel.

5

Kattintson a [Fő kód neve] mezőjére, majd írja be a fő kód nevét.

A kód neve legfeljebb 32 db két vagy egy byte-os karakterrel adható meg.



6

Fő kód regisztráció

Fő kód :

Fő kód neve :

Nyilvános csoport : Nyilvános mindenki számára
Jelölje ki a Nyilvános címet

Törölés és visszalépés

Regisztr. vége

Következő Számla kód regisztrálása

CA

Szükség esetén válassza ki a számlakód megosztási tartományát.

Nyilvános mindenki számára: a készülék összes felhasználója számára hozzáférhető nyilvános kódként regisztrálja a számlakódot.

Specify target public address: a regisztrálni kívánt számlakód megosztási tartományát kizárólag a megadott csoportra korlátozza. Legfeljebb nyolc csoport adható meg nyilvános rendeltetési helyként.

A nyilvános rendeltetési helyek megadásáról a "[Számlakódok megosztási tartománya \(8-33. oldal\)](#)" című részben talál bővebb információt.



Ha nem történik felhasználóhitelesítés, a számlakódok nyilvános rendeltetési helye nem jelenik meg. A rendszer automatikusan [Nyilvános mindenki számára] módbeállítást ad meg.

7

Jelölje ki a Nyilvános címet (Kijelölt:1/32)

Törölés OK

Szervezet /Csoport lista

Group 1

Group 2

Group 3

Group 4

Group 5

Group 6

Group 7

Group 8

CA

Koppintással válassza ki a nyilvános rendeltetési helyként megadni kívánt csoportot.

Legfeljebb nyolc csoportot lehet megadni. Ha végzett a beállításokkal, akkor koppintson a **OK** gombra.



A beállítás törlése

A műveleti panelen koppintson az [Törölés] gombra. Ezzel törli a regisztrált nyilvános rendeltetési helyet, és visszatér az előző ablakba.



8

További számlakódok folyamatos regisztrálásához kattintson a [Következő Számla kód regisztrálása] gombra.

Hajtsa végre a 4–7. lépést a fő kód regisztrálásához.



A regisztráció törlése

A műveleti panelen kattintson az [Törlés és visszalépés] gombra. Ezzel törli az összes regisztrált számlakódot, és visszatér az előző ablakba.

9

A műveleti panelen kattintson az [Regisztr. vége] gombra.

Ezzel véglegesíti a regisztrációt, és visszatér az előző ablakba. A regisztrációs eljárás befejezéséhez kattintson az **OK** gombra.



Visszalépés a számlakód-megadási ablakba

Kattintson a [CA] gombra.



A REGISZTRÁLT SZÁMLAKÓDOK SZERKESZTÉSE VAGY TÖRLÉSE

A regisztrált számlakódok módosíthatók és törölhetők.

A számlakódok a "Beállítások" menüben is szerkeszthetők vagy törölhetők.

Számlakódok szerkesztése

1

Számle kód

Kérjük, adja meg a Számle kódot.

Fő kód AAAA Kiválasztás listából

Másodlagos kód AAAA Kiválasztás listából

CA Ne használjon Számle kódot OK

Ha megjelenik a számlakód-megadási ablak, kattintson a fő kódhoz tartozó [Kiválasztás listából] gombra.

Új másodlagos kód regisztrálásához kattintson a másodlagos kódhoz tartozó [Kiválasztás listából] gombra. Az ezt követő lépések megegyeznek a fő kódnál megadottakkal.

2

Számle kód kiválasztása

Fő kód	Fő kód neve
MAIN001	Company 1
MAIN002	Company 2
MAIN003	Company 3
MAIN004	Company 4
MAIN005	Company 5
MAIN006	Company 6
MAIN007	Company 7
MAIN008	Company 8

OK Számle kód megadása/szerkesztése Törölés és visszalépés

CA

A műveleti panelen kattintson az [Számle kód megadása/szerkesztése] gombra.

3

Fő kód regisztráció

Fő kód	Fő kód neve
MAIN001	Company 1
MAIN002	Company 2
MAIN003	Company 3
MAIN004	Company 4
MAIN005	Company 5
MAIN006	Company 6
MAIN007	Company 7
MAIN008	Company 8

OK Új Hozzáadása Szerkesztés Törölés

CA

Kattintással válassza ki a szerkeszteni kívánt fő kódot, majd kattintson a műveleti panelen a [Szerkesztés] gombra.



Visszalépés a számlakód-megadási ablakba
Kattintson az **OK** gombra.



4

Szerkessze igény szerint a fő kódot.

A kód javításáról az "[ÚJ SZÁMLAKÓD REGISZTRÁLÁSA \(8-33. oldal\)](#)" című rész 4–7. lépésében talál információt.

5

A műveleti panelen kattintson az [Regisztr. vége] gombra.

Ezzel véglegesíti a regisztrációt, és visszatér az előző ablakba. A regisztrációs eljárás befejezéséhez kattintson az **OK** gombra.

**Visszalépés a számlakód-megadási ablakba**

Kattintson a [CA] gombra.

Számlakódok törlése

1

Számla kód

Kérjük, adja meg a Számla kódot.

Fő kód AAAA Kiválasztás listából

Másodlagos kód AAAA Kiválasztás listából

CA Ne használjon Számla kódot OK

Ha megjelenik a számlakód-megadási ablak, kattintson a fő kódhoz tartozó [Kiválasztás listából] gombra.

Másodlagos kód törléséhez kattintson a másodlagos kódhoz tartozó [Kiválasztás listából] gombra. Az ezt követő lépések megegyeznek a fő kódnál megadottakkal.

2

Számla kód kiválasztása

Fő kód	Fő kód neve
MAIN001	Company 1
MAIN002	Company 2
MAIN003	Company 3
MAIN004	Company 4
MAIN005	Company 5
MAIN006	Company 6
MAIN007	Company 7
MAIN008	Company 8

Törlés és újraszámolás

Számla kód megadása/szerkesztése

CA

A műveleti panelen kattintson az [Számla kód megadása/szerkesztése] gombra.



3

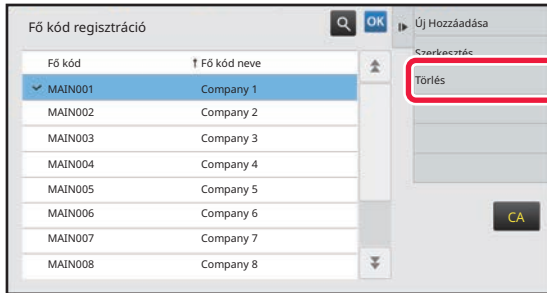

Koppintással válassza ki a törölni kívánt fő kódot, majd koppintson a műveleti panelen a [Törlés] gombra.



Visszalépés a számlakód-megadási ablakba

Koppintson az **OK** gombra.

4

Amikor megjelenik a megerősítést kérő üzenet, koppintson a [Törlés] gombra.



A KÉSZÜLLÉK HASZNÁLATA HÁLÓZATI KÖRNYEZETBEN

WI-FI HASZNÁLATA

WI-FI

Ez a készülék Wi-Fi hálózaton keresztül kapcsolódhat mobileszközökhöz és más készülékekhez.

Ez a készülék három kommunikációs módot tud alkalmazni.

A Wi-Fi környezet a Rendszerbeállításokban konfigurálható.

WI-FI KOMMUNIKÁCIÓS MÓDOK

Infrastruktúra mód

A készülék és a mobileszköz hálózaton keresztül tud kommunikálni a telepített hozzáférési ponton.



Hozzáférési pont mód

A készülék beállítható hozzáférési pontként és kommunikál egy mobileszközrel. Ebben a módban a készülék nem tud kommunikálni azzal a hálózattal, amelyre csatlakozik.





Közvetlen Wi-Fi mód

A készülék és a mobilkészíték közvetlenül kommunikálnak a Wi-Fi hálózaton. Ebben a módban a készülék nem tud kommunikálni azzal a hálózattal, amelyre csatlakozik.

A készülék és a mobilkészíték Wi-Fi Direct módban csatlakozik.



Ez a funkció csak Android rendszerű eszközön használható.

WPS

Wi-Fi hálózatra csatlakozva egyszerűen a WPS segítségével lehet csatlakozni a hálózati környezetre, nem szükséges manuálisan konfigurálni az SSID és biztonsági beállításokat.



WPS csak infrastruktúra módban érhető el.

CSATLAKOZÁS BLUETOOTH KAPCSOLATON

A készülék és a mobilkészítékek Bluetooth kapcsolaton keresztül is csatlakozhatnak.

Ha mobilkészíték csatlakozik, ennek címtára megjeleníthető a készülék vezérlőpanelén, és rendeltetési hely címként használható.

A csatlakoztatott mobilkészítékön szereplő fax számok (telefonszámok) és e-mail címek használhatók rendeltetési hely címként.



BP-50C26/BP-50C31/BP-50C36/BP-50C45/BP-50C55/BP-50C65/BP-55C26 esetében vezeték nélküli kapcsolat adapter szükséges.



KÖNNYEN CSATLAKOZTATHAT NFC-KOMPATIBILIS MOBILESZKÖZT (EGYSZERŰ CSATLAKOZÁS)

Könnnyen csatlakoztathat okostelefont vagy más NFC-kompatibilis mobileszkőzt a géphez.

- Érintse meg az NFC érintőpont területét a kezelőpult jobb alsó sarkában.

Ha a kijelölt alkalmazást előre telepíti a mobileszkőzre, akkor az alkalmazás automatikusan elindul, amint az eszköz csatlakozott a géphez, így azonnal megkezdheti a nyomtatást.

A csatlakozás úgy is elvégezhető, hogy megjeleníti a QR-kódot a készülék érintőpaneljén, majd leolvassa a kódot azzal a mobileszkőzzel, amelyre a kijelölt alkalmazást telepítette.



- Ügyeljen rá, hogy a mobileszkőz Wi-Fi és NFC funkcióját előre be kell kapcsolni.
- Az NFC kártyaolvasókra és a kijelölt alkalmazásokra vonatkozó felvilágosításért forduljon a márkakereskedőjéhez vagy a legközelebbi szervizképviselőhöz.

CSATLAKOZÁS NFC FUNKCIÓVAL

Könnnyen csatlakoztathat mobileszkőzt a géphez úgy, hogy odatartja az NFC érintőponthoz.

Emellett a mobileszkőzre telepített kijelölt alkalmazás automatikusan elindul, amint az eszköz csatlakozott a géphez, így azonnal elküldheti az adatokat és megkezdheti a nyomtatást.

A gépen konfigurálja előre a beállításokat, hogy használni tudja az NFC funkciót és a vezeték nélküli LAN hálózatot.



A készülékén futó Android rendszer verziójától függően ez a funkció nem minden esetben támogatott.

1

Tartsa mobileszkőzét az NFC érintőponthoz.



Ha akkor tartja oda mobileszkőzét az NFC érintőponthoz, amikor a gép áramellátása automatikusan kikapcsolt, a gép üzemműsz állapotba lép. Ha azonban az [Alvó mód] beállítása [Elsődleges energiatakarékosság], akkor a gép felébresztését manuálisan kell elvégezni.

2

Csatlakozás a géphez mobileszkőzről

A gép és a mobileszkőz automatikusan indítják a csatlakozást.

Ha a kijelölt alkalmazás nincs telepítve, akkor mobileszkőze automatikusan csatlakozik a Google Play™ oldalra és letölti a kijelölt alkalmazást.

Ha a kijelölt alkalmazás telepítve van a mobileszkőzre, akkor automatikusan elindul.

Az alkalmazásból elvégezheti a nyomtatást és a lapolvasást.



Sikertelen csatlakozás esetén próbálja meg a következőket:

- Lassan mozgassa a mobileszkőzt az NFC érintőpont körül.
- Ha a mobileszkőzt tokban tartja, vegye le a tokot.



CSATLAKOZTATÁS QR-KÓDDAL

A csatlakozást elvégezheti úgy, hogy megjeleníti a QR-kódot a készülék érintőpaneljén, majd a mobilkészülékkel (amelyre már telepítette a kijelölt alkalmazást) leolvassa a QR-kódot.

A gép elküldi a csatlakozáshoz szükséges adatokat a mobilkészülékre, és az adatok mentésre kerülnek. A mobilkészüléken nem szükséges elvégezni beállításokat, az alapkonfiguráció beállítása gyorsan elkészül.

A beállításokat előre konfigurálja a gépen, hogy a QR-kóddal létrejöhsen a csatlakozás.



Ez a funkció Android és iOS rendszerű eszközön használható.

1

Koppintson a [Gyorscsatl. beáll.(QR kód)] gombra a kezdő képernyőn.

A QR-kód az érintőpanelen jelenik meg.

A használat előtt engedélyezze a QR-kódok használatát a Beállítások (rendszergazda) menü [Gyorscsatlakozás beállítás] pontjában, és engedélyezze a [Gyorscsatlakozás beállítás (QR kód)] gomb megjelenítését a [Saját képernyő beállítások] menüpontban.

2

Indítsa el a kijelölt alkalmazást a mobilkészüléken

3

Olvassa le az érintőpanelen látható QR-kódot a mobilkészülékkel



A QR-kód tartalmazza a gép csatlakozási adatait. Ezek az adatok a mobilkészüléken lesznek elmentve. Beállíthat egy külső hozzáférési pontot is csatlakozási célhelyként.



OAuth 2.0 AUTENTIKÁCIÓ

A Microsoft365, Exchange Online stb. használata esetén, ha erről a gépről e-maileket küld, ajánlott az OAuth 2.0 hitelesítési módszer használata.

Ez a szakasz az OAuth 2.0 hitelesítés működtetését ismerteti.

TOKEN MEGSZERZÉSE

Az OAuth 2.0 hitelesítéssel a szolgáltató egy hozzáférési tokent biztosít, amelyet a gép megkaphat az e-mail küldéséhez és fogadásához.

Ez a szakasz ismerteti a token megszerzésének módját.

A beállításokat a rendszergazdának kell konfigurálnia és a gépen végrehajtania. (A konfiguráció nem fejezhető be a weblapon.)



Ha a feladat végrehajtása során hiba lép fel, a rendszerbeállításokban tesztelje a POP/SMTP-hitelesítési kapcsolatot. Ha a [Token frissítése nem sikerült. Kérjük, törölje a tokent, és kérje le újra.] jelenik meg a kapcsolat tesztjének eredményében, törölje a tokent, majd szerezze be újra a tokent.

SMTP-hitelesítés beállításai

Az SMTP-hitelesítéshez a következő beállítások állnak rendelkezésre, és a beállítási módszer minden esetben ugyanaz.

- Rendszer beállítások → Hálózati beállítások → Szervizek Beállítása (SMTP lap)
- Rendszer beállítások → Rendszerellenőrzés → E-mail riasztás és állapot → SMTP beállítás
- Rendszer beállítások → Hálózati beállítások → Gyors beállítás
- Rendszer beállítások → Kezdő telepítési beállítások → Hálózat gyors beállítása

Ez a szakasz leírja, hogyan szerezhet tokent a Rendszer beállítások → Hálózati beállítások → Szervizek Beállítása (SMTP lap) menüpontban.

1

Koppintson a "Beállítások (rendszergazda)" → "Rendszer beállítások" → "Hálózati beállítások" → "Szervizek Beállítása" → "SMTP" lap.

2

Az SMTP-beállításokban konfigurálja a szükséges beállításokat, mint például az "Elsődleges kiszolgáló", a "Portsám", az "Időkorlát", a "Feladó Neve", a "Küldő címe" és az "SSL/TLS engedélyezése".

3

Válassza ki az "OAuth 2.0" hitelesítési opciót.

4

Válasszon szolgáltatót.

5

Adja meg a felhasználónevet.



6

Koppintson a [Token lekérése] gombra.

Koppintson a [Token lekérése] gombra, majd a megerősítő üzenet megjelenésekor koppintson az [OK] gombra. Ezután megjelenik a kiválasztott szolgáltató bejelentkezési oldala.

Jelentkezzen be, és kövesse az utasításokat a token megszerzéséhez.

Amikor egy tokent megszerzettek, a "Token" kijelző a [Lekérés sikertelen] helyett [Token lekérése] jelenik meg.

A következő beállítások gyakoriak. Amikor OAuth 2.0 hitelesítés érkezik ezen beállítások bármelyikéhez, a beállítások egymással összhangban frissülnek.

- Rendszer beállítások → Hálózati beállítások → Szervizek Beállítása (SMTP lap)
- Rendszer beállítások → Hálózati beállítások → Gyors beállítás
- Rendszer beállítások → Kezdő telepítési beállítások → Hálózat gyors beállítása

A következő beállítások függetlenek. Még ha más SMTP-hitelesítési beállításoknál van is OAuth 2.0-hitelesítés, az OAuth 2.0-hitelesítést külön kell beszerezni.

- Rendszer beállítások → Rendszerellenőrzés → E-mail riasztás és állapot → SMTP beállítás

POP-hitelesítés beállításai

POP-hitelesítéshez a következő beállítások állnak rendelkezésre, és a beállítási módszer minden esetben ugyanaz.

- Rendszer beállítások → Kép Küldési Beállítások → Internet fax beállítások → Szerver beállítások
- Rendszer beállítások → Nyomtatóbeállítások → E-mail nyomtatási beállítások
- Rendszer beállítások → Rendszerellenőrzés → E-mail riasztás és állapot → E-mail állapot (Speciális lap)

Ez a szakasz leírja, hogyan szerezhet tokent a Rendszer beállítások → Kép Küldési Beállítások → Internet fax beállítások → Szerver beállítások menüpontban.

1

Koppintson a "Beállítások (rendszergazda)" → "Rendszer beállítások" → "Kép Küldési Beállítások" → "Internet fax beállítások" → "Szerver beállítások"

2

A beállítások között konfigurálja a szükséges beállításokat, mint például a "POP3 kiszolgáló", "Portszám", "Ellenőrzési intervallum" és "SSL/TLS engedélyezése".

3

Válassza ki az "OAuth 2.0" hitelesítési opciót.

4

Végezze el az SMTP-hitelesítés beállításai 4-6. lépését.

Minden POP-hitelesítési beállítás független. Még ha más POP-hitelesítési beállításoknál van is OAuth 2.0-hitelesítés, az OAuth 2.0-hitelesítést külön kell beszerezni.



TOKEN TÖRLÉSE

Törölje a beállított tokeneket, ha a gépet új fiókkal használja az Exchange Online-ban stb., vagy ha a tokenek lejártak és már nem használhatók. A beállításokat a rendszergazdának kell konfigurálnia. A token törlése a weblapról is konfigurálható.

Érintse meg a [Törlés] gombot minden SMTP vagy POP hitelesítési beállítási képernyőn a megerősítő üzenet megjelenítéséhez. Koppintson az [OK] gombra a token törléséhez.

Ha a token törlésre kerül, a "Token" kijelző [Lekérés sikertelen] értékre változik.

A TOKEN ÁLLAPOTÁNAK ELLENŐRZÉSE

A token státuszát a "Token" menüpont alatt bármelyik beállításban ellenőrizheti.

"Token" kijelzővel	Leírás
Lekérés sikertelen	Olyan állapot, amelyben a tokenet nem szerezték meg.
Várakozás hitelesítésre	A szolgáltató engedélyt adott a token megszerzésére, de a gép még nem fejezte be a token megszerzését.
Lekérés sikeres	A tokenet megszerzték és aktiválták.
Érvénytelen	A tokenet megkaptuk, de a fiók nem elérhető, vagy a token érvénytelen, mert lejárt.



NAS

A NAS (Network Attached Storage- hálózatra csatolt tároló) olyan tárolóeszköz, amely hálózatra csatlakozik. A berendezés helyi meghajtójának egy részét használhatja egyszerű fájlkiszolgálóként a fájlok mentéséhez, valamint a mentett fájlok böngészésére.

MAPPASZERKEZET

A mappaszerkezet felépítése a következő.

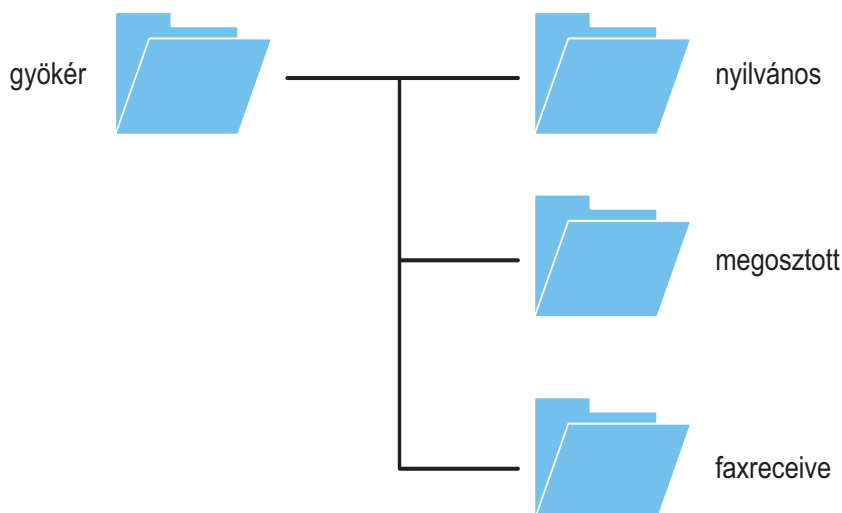

- gyökér
- nyilvános: Dokumentum-tárolási funkcióval létrehozott terület PDF fájlok tárolására, számítógépes böngészéshez.
- megosztott: Olyan terület, ahol szabadon létrehozhat mappákat.
- faxfogadás: A fogadott adatok tárolására szolgáló terület a helyi meghajtó adatfogadási funkciójával.

Fájlok mentése NAS tárhelyre / NAS fájlok böngészése

1

A szükséges adatokat elmentheti a gép helyi meghajtójára, és az adatokat megtekintheti a számítógépén.

A berendezésen beolvasott dokumentumok

A dokumentum-tárolás funkcióban kattintson a [PDF létrehozása PC böngészéshez] jelölőnégyzetre a kijelöléshez , és másolja a nyilvános mappába az adatok mentéséhez.

[Fájl információk \(7-15. oldal\)](#)

Fogadott faxadatokat

Válassza a "Beállítások (rendszergazda)" - [Rendszerbeállítások] → [Kép Küldési Beállítások] → [Bejövő útvonal (Továbbítás/Tárolás) beállítások] → [Bejövő útvonal (Tárolás) beállítások] lehetőséget.

[FOGADOTT FAXOK MENTÉSE A HELYI TÁRHELYRE \(BEJÖVŐ ÚTVÁLASZTÁS\) \(5-80. oldal\)](#)

2

Használat fájlkiszolgálóként / mentett fájlok böngészése.

A funkció használatához nyissa meg a számítógépén bármelyik mappaképernyőt, majd "\\" után írja be a berendezés IP címét (példa: \\192.168.1.28).



- Minden mappához korlátozott hozzáférés van beállítva, ezért meg kell adnia a rendszergazda fiókhhoz vagy a berendezésen regisztrált felhasználói fiókhhoz tartozó bejelentkezési nevét és jelszavát.
- A fájlok maximális mérete 2 GB.



A KÉSZÜLÉK TÁVOLI KEZELÉSE

A távolból működtetheti a készüléket a számítógépén vagy mobil eszközén, például az okos telefonján keresztül. A kezelés a számítógép képernyőjén megjelenő, a gép kezelőpaneljével azonos panelről történik, így szinte a készülék mellett érezheti magát.

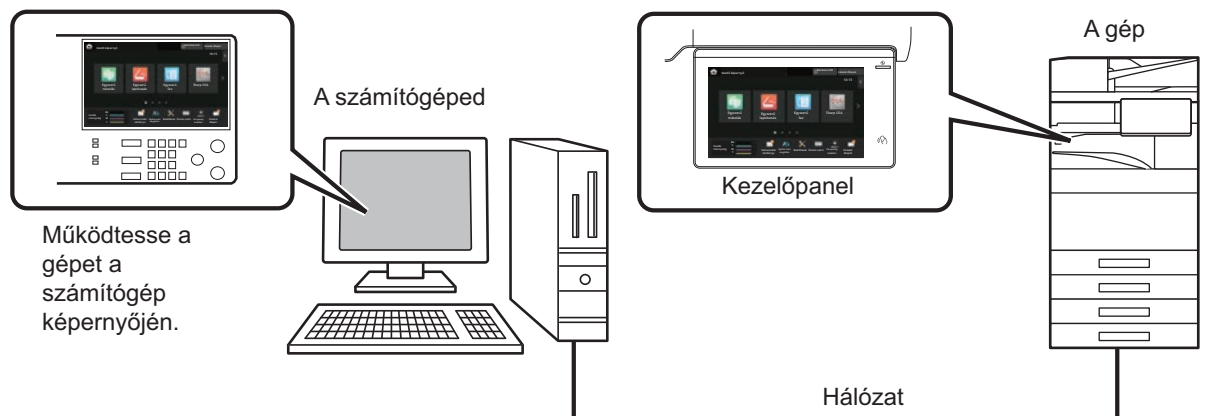

A távoli kezelés funkció egyszerre csak egy eszközön használható.

A távoli kezelés használata előtt az alábbi előkészületekre van szükség.

- A "Beállítások (rendszergazda)" menüben válassza a [Rendszerbeállítások] → [Közös beállítások] → [Kezelési Beállítások] → [Feltétel Beállítások] → [Távoli kezelés beállítása] → [Távoli szoftverkezelés] menüpontot, majd válassza ki az [Allow] értéket a [Kezelési jogosultság] beállításhoz.
- Csatlakoztassa a készüléket a hálózathoz.
- Telepítsen egy VNC alkalmazás szoftvert (ajánlott VNC szoftver: RealVNC) az eszközére.

Az előkészületek végeztével kövesse az alábbi műveletsort a funkció beállításához.

Példa: RealVNC®

1

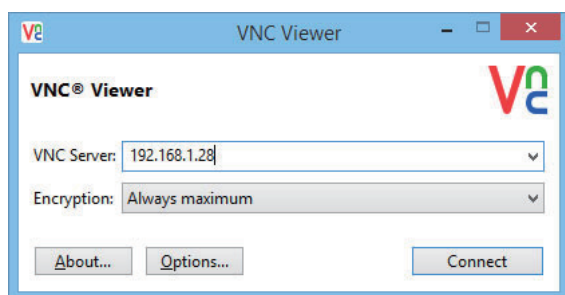

Indítsa el a VNC-megtekintőt, írja be a készülék IP-címét a "VNC Server" beviteli mezőbe, és kattintson a [Connect] gombra.





A készülék IP címét a rendszergazdától kaphatja meg.



2

A csatlakozás engedélyezéséhez hajtsa végre a készülék kezelőpanelén megjelenő üzenet utasításait.

Ha a gép csatlakozik a VNC alkalmazás szoftverhez, az érintőpanel rendszersávján  jelzés látható.

Ha bontani kívánja a csatlakozást, lépjen ki a VNC alkalmazás szoftverből, vagy érintse meg az  jelzést.



A kezelőpanel a gép kezelőpanelével megegyező módon használható. Mindazonáltal nem írhatja be ugyanazt a sorozatot a gomb folyamatos kattintásával.



Sharp OSA

A Sharp OSA (Open Systems Architecture – nyílt rendszer-architektúra) a készüléket a munkavégzésre szolgáló szoftveralkalmazásokkal (külső alkalmazásokkal) hálózaton keresztül közvetlenül összekapcsoló architektúra. A Sharp OSA architektúrát támogató készülék használata esetén külső alkalmazásokkal kapcsolhatja össze a kezelőpanelen található vezérlőket és a készülék funkcióit, például a lapolvasás küldését.

ALKALMAZÁSKOMMUNIKÁCIÓ

Ez a modul lehetővé teszi, hogy összekösse a gépet egy szkennert alkalmazással vagy más alap alkalmazásokkal. Állítson be egy alap alkalmazást a "Beállítások (rendszergazda)" és "Sharp OSA" menüben.



Alkalmazás kommunikációs modul (BP-AM10) szükséges ahhoz, hogy ezeket a funkciókat BP-50C26/BP-50C31/BP-50C36/BP-50C45/BP-50C55/BP-50C65/BP-55C26 készülékeken használni tudja.

1

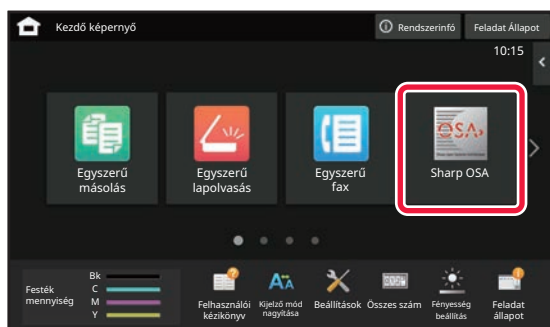

Koppintson az [Sharp OSA] gombra a kezdő képernyőn.

Ha nincs tárolva alap alkalmazás, a gombra nem lehet koppintani.

2

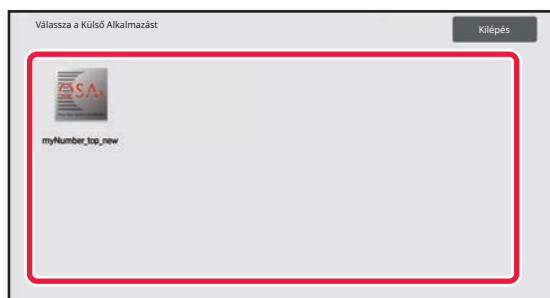

Válasszon ki egy alap alkalmazást.

Ha kettő vagy több alap alkalmazást választ ki, megjelenik az alap alkalmazás kiválasztására szolgáló képernyő. Érintse meg a használni kívánt alap alkalmazást. Ha csak egy alap alkalmazást tárolt, létrejön a kapcsolat az alap alkalmazással.

3

Csatlakoztassa a készüléket az alap alkalmazáshoz.

Amíg a készülék az alap alkalmazással kommunikál, a kijelzőn a "Csatlakozás a külső alkalmazáshoz." üzenet látható.



KÜLSŐ ELSZÁMOLÓ ALKALMAZÁS

A külső elszámoló modul lehetővé teszi egy "külső elszámoló alkalmazás" használatát a hálózaton az MFP központi elszámolásainak kezeléséhez.

A "külső elszámoló alkalmazás" "külső hitelesítési módban" vagy "külső számláló módban" használható.

"Külső hitelesítési mód" használata esetén a belépési képernyőt a készülék indításkor az alkalmazásból tölti be. A feladat végén a készülék feladatértésterítési képernyőt továbbít az alkalmazásnak a hitelesített felhasználó nyilvántartásához. A "külső számláló mód" használata esetén a belépési képernyő nem jelenik meg a készülék indításakor. Az alkalmazás csak egy értesítést kap a feladat eredményéről. A felhasználói hitelesítés a külső elszámoló alkalmazásban nem használható. Ugyanakkor a külső elszámoló alkalmazás kombinálható egy belső fiókkezelési funkcióval.



Külső fiók modul (BP-AM11) szükséges ahhoz, hogy ezeket a funkciókat BP-50C26/BP-50C31/BP-50C36/BP-50C45/BP-50C55/BP-50C65/BP-55C26 készülékeken használni tudja.

A külső elszámoló alkalmazások beállítása

Egy külső alkalmazás a "Beállítások (rendszergazda)" pontban történő beállítása után a beállítás engedélyezéséhez indítsa újra a készüléket.

A gép újraindításához, lásd: "[A GÉP BEKAPCSOLÁSA \(1-11. oldal\)](#)".

Használat külső elszámoló módban

Az alábbiak a készülék használatát mutatják be a külső elszámoló alkalmazás használatakor választható két módban.

Külső hitelesítési mód

Külső hitelesítési módban történő bekapcsoláskor a készülék a külső elszámoló alkalmazáshoz kapcsolódik, és megjeleníti a belépési képernyőt. A belépési képernyő akkor is megjelenik, ha egy feladat indításához megérinti a [Hívás] gombot az elvégzett feladatok állapota képernyőn. (Ha a felhasználó már a normál módon bejelentkezett, a belépési képernyő nem jelenik meg.)

Ha a bejelentkezési képernyő látható, koppintson a feladatállapot kijelzésére – ekkor megjelenik a Feladatállapot képernyő. Ha vissza kíván térni az előző képernyőre, koppintson a módválasztó gombra.



- A készülék felhasználói vezérlés funkciója külső hitelesítési módban nem használható. A "Felhasználói regisztráció", a "Felhasználó számláló kijelzés", a "Felhasználó számláló törlése", a "Felhasználói információk nyomtatása" és a "Megjelenített felhasználói nevek számának beállítása" azonban használható.
- A módválasztó gomb a belépési képernyő megjelenítése során nem használható.

Sikertelen belépés esetén:

Ha nem jelenik meg a belépési képernyő, vagy az alkalmazás nem megfelelően működik, előfordulhat, hogy a készülék sem működik helyesen. Ebben az esetben, kapcsolja ki a külső elszámolás módot.

Külső számláló mód

A készülék "külső számláló mód" használatával történő indításakor a külső hitelesítési módtól eltérően a gép beindulása után nem jelenik meg a külső elszámoló alkalmazás belépési képernyője. A külső elszámoló alkalmazás csak a feladat eredményét kapja meg.

A külső számláló mód a készülék felhasználói vezérlés funkciójával együtt is használható. (A külső számláló mód a készülék felhasználói vezérlés funkciójának letiltása esetén is használható.)



VÍRUSKERESÉS

Amikor a készülék egy hálózati környezetre csatlakozik, akkor ki lehet téve vírusoknak és kívülről érkező támadásoknak. Az is előfordulhat, hogy a vírusfertőzés egy USB memóriaeszköztől jut be. Fennáll a veszélye, hogy a berendezést megfertőző vírus

a többi eszközön is elterjed. A víruskereső készlet telepítésével a vírusok korai stádiumban észlelhetők és kezelhetők, ezzel meg lehet akadályozni a vírus terjedését.



- A készüléket csatlakoztatni kell a hálózatra és internet hozzáférést kell biztosítani a részére. A berendezés LAN csatlakoztatóját vagy a vezeték nélküli LAN funkciót használva csatlakozzon LAN hálózatra, és végezze el a szükséges beállításokat a "[Hálózati beállítások \(9-194. oldal\)](#)" részben leírtak szerint. Lásd még a "[Port meghatározása \(9-228. oldal\)](#)" részt, a HTTPS kliens portját "Engedélyezve" állásba kell kapcsolni. Szükség esetén a "[Proxy beállítás \(9-214. oldal\)](#)" konfigurálását is el kell végezni.
- A víruskeresési beállítások a [Biztonsági Beállítások] menü [Vírusvizsgálat beállítása] pontjában konfigurálható. A [Vírusvizsgálat beállítása] első megadásakor a szoftver licencmegállapodási képernyője jelenik meg. Olvassa el a megállapodást és fogadja el a felhasználási feltételeket a víruskereső készlet használata előtt.

VÍRUSKERESÉS/VÍRUSDEFINÍCIÓS ADATBÁZIS FRISSÍTÉSI ÜTEMEZÉSE ÉS CÉLADATOK

Ez a rész ismerteti a víruskeresés és a vírusdefiníciós fájlok frissítését, valamint a keresési céladatokat.

Víruskeresés időzítése

A víruskeresés az alábbi időzítések szerint indul.

Víruskeresés közben  ikon jelenik meg a rendszerterületen és a rendszeradatok képernyőn a berendezés adatainál.

Víruskeresés telepítés és frissítések alatt

Vírusokat keres a vezérlőprogram frissítésekor, a beágyazott alkalmazás telepítésekor vagy frissítésekor.

Valós idejű keresés

Ez a funkció vírusokat keres, miközben a berendezés adatokat küld vagy fogad. Ez a funkció akkor használható, ha a [Vírusvizsgálat végrehajtása a bemeneti és kimeneti adatokon] funkciót engedélyezte a rendszerbeállítások [Vírusvizsgálat beállítása] pontjában.

Rendszeres keresés

Azonos napon és időpontban végez víruskeresést. Ez a funkció akkor használható, ha a [Vírusvizsgálat végrehajtása megadott időpontban] funkciót engedélyezte a rendszerbeállítások [Vírusvizsgálat beállítása] pontjában. A dátum és az idő a [Időbeli ütemezés] pontban állítható be, a [Vírusvizsgálat beállítása] menüben.



Igény szerinti keresés

Azonnal elindíthatja a víruskeresést. Ha **i** jelenik meg a Rendszeradatok képernyőn, a berendezés víruskeresőjében, kattintson a **i** lehetőségre, majd kattintson a [Keresés most] lehetőségre a víruskeresés indításához. A víruskeresés végrehajtásához kiválaszthatja a [Vírusvizsgálat most] lehetőséget is a rendszerbeállítások [Vírusvizsgálat beállítása] menüjében.

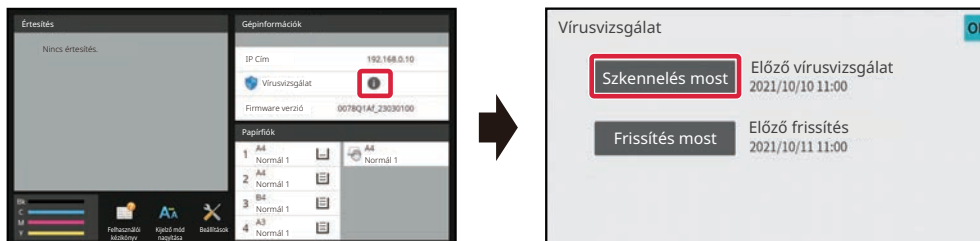

Vírusdefiníciós fájlok frissítési ütemezése

Az alábbi időpontokban frissítheti a vírusdefiníciós fájlokat.

Rendszeres frissítés

Automatikusan frissíti és a legfrissebb állapotban tartja a vírusdefiníciós fájlokat.

Igény szerinti frissítés

Azonnal frissítheti a vírusdefiníciós fájlokat. Ha **i** jelenik meg a Rendszeradatok képernyőn, a berendezés víruskeresőjében, kattintson a **i** lehetőségre, majd kattintson a [Frissítés most] lehetőségre a vírusdefiníciós fájlok frissítéséhez. A vírusdefiníciós fájlt úgy is frissítheti, hogy kiválasztja a [Frissítés most] lehetőséget a rendszerbeállítások [Vírusvizsgálat beállítása] pontjában.

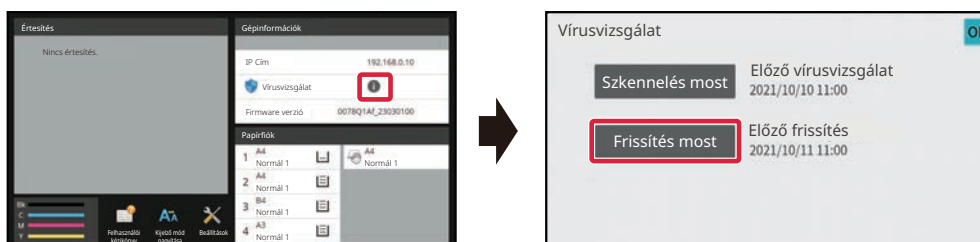

Céladat víruskereséshez

Az alábbi adatokon végez víruskeresést a rendszer.

- A berendezés vezérlőprogramja
- Beágyazott alkalmazások
- A berendezés bemeneti/kimeneti adatai (feladat adatai, a berendezés konfigurációs adatai, címjegyzék bejegyzései, dokumentumtárolás bemeneti/kimeneti adatai)
- A készülék NAS mappájában (megosztott mappa, faxfogadás mappa) tárolt adatok



Céladatok és víruskeresés kombinációja

Alább soroljuk fel a céladatok és a víruskeresés kombinációt.

	Víruskeresés telepítés és frissítések alatt	Valós idejű keresés	Rendszeres keresés	Igény szerinti keresés
A berendezés vezérlőprogramja	Igen	Nincs	Igen	Igen
Beágyazott alkalmazások	Igen	Nincs	Igen	Igen
A berendezés bemeneti/kimeneti adatai	Nincs	Igen	Igen*	Igen*
NAS mappában tárolt adatok	Nincs	Nincs	Igen	Igen

* A berendezés bemeneti/kimeneti adatai, a tárhelyen szereplő adatok a rendszeres és igény szerinti keresés célterületébe tartoznak.



VÍRUS ÉSZLELÉSE ESETÉN

A rendszeradatok képernyőn jelenik meg

Ha a víruskereső vírust talált, akkor az alábbi képernyő jelenik meg a rendszeradatok képernyőn.

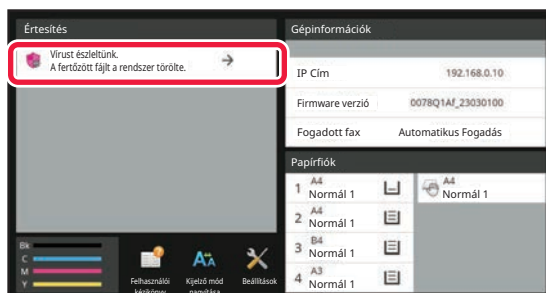

Egy  ikon is megjelenik a rendszerterületen, ami jelzi a vírus észlelését.

Vírus észlelése esetén ne használja tovább a gépet, és tegye meg a vírusirtó intézkedéseket.

Az "Értesítések" listára koppintva megjelennek a vírussal kapcsolatos törölt üzenetek és információk, törlés esetén az észlelés dátuma és ideje, a céladat típusa, a célfájl vagy az alkalmazás neve.

Ha a víruskereső készlet már lépéseket tett a vírus felszámolására, koppintson a [Értesítés törlése] pontra, ezzel törli az üzenetet az "Értesítés" részből.

Ha a vírus eltávolítása rendszergazdai jogosultságot igényel, akkor üzenet jelenik meg a vírusról, az észlelés dátumáról és időpontjáról, a céladat típusáról, a célfájl vagy alkalmazás nevééről, illetve egy üzenetet is küld a rendszergazda elérhetőségével.

Ha a rendszergazda jóváhagyására van szükség, koppintson az [Értesítés törlése] lehetőségre a rendszergazda bejelentkezési képernyő megjelenítéséhez, majd bejelentkezése után az üzenet törölhető.



Több vírus észlelése esetén is csak egy sor jelenik meg az "Értesítés" részben. Ha az "Értesítés" első üzenetét törli, a következő vírusra vonatkozó adatok jelennek meg az "Értesítés" azonos sorában.

Vírus észlelése esetén a készülék az alábbiak szerint folytatja a működést.

Ha a céladat a berendezés vezérlőprogramja

<p>Víruskeresés telepítés és frissítések alatt</p>	<p>A frissítést megszakítja a rendszer, és az érintőpanelen megjelenik, hogy a frissített fájl sérült. Miután a felhasználó nyugtázza az üzenetet és bezárja a képernyőt, a készülék a frissítés előtti vezérlőprogrammal működik tovább.</p> <p>Ha a vezérlőprogramot távolról frissítik, akkor a frissítési folyamat meg lesz szakítva, és a vírusészlelésre vonatkozó adatok megjelennek a rendszeradatok képernyő "Értesítés" területén. A készülék a frissítés előtti vezérlőprogrammal működik tovább</p>
<p>Rendszeres keresés/Igény szerinti keresés</p>	<p>A vírusészleléssel kapcsolatos üzenet jelenik meg a rendszeradatok képernyő "Értesítés" területén, mely közli, felszólítja, hogy kérjen segítséget a szervizképviselőtől. A készülék tovább működik.</p>



Ha a céladat egy beágyazott alkalmazás

Víruskeresés telepítés és frissítések alatt	<p>Telepítés és frissítés az Alkalmazás portálon/USB memórián keresztül A telepítés/frissítés megszakad, és az érintőpanel kijelzi a vírus észlelését. Frissítéskor, amint a felhasználó nyugtázza a tartalmat, a kijelzőképernyő kikapcsol, és az alkalmazás a frissítés előtti állapotban működik tovább.</p> <p>Telepítés és frissítés weboldalon keresztül A telepítés/frissítés megszakad, és a weboldal kijelzi a vírus észlelését. Frissítés esetében a készülék a frissítés előtti alkalmazással működik tovább.</p> <p>A vezérlőprogram frissítésekor A vezérlőprogram frissítését követően a készülék indítását követően ellenőrzéseket végez a rendszer. A frissítés megszakad, és vírusészleléssel kapcsolatos üzenet jelenik meg a rendszeradatok képernyő "Értesítés" területén. A vírussal fertőzött alkalmazást törli a rendszer.</p>
Rendszeres keresés/Igény szerinti keresés	Vírusészleléssel kapcsolatos üzenet jelenik meg a rendszeradatok képernyő "Értesítés" területén.

Ha a berendezés bemeneti/kimeneti adatai a céladatok

Valós idejű keresés	<p>Ha a bemeneti adatokban vírust észlel, az érintőpanel jelzi a vírus észlelését, a bemeneti adat vagy a beérkező feladat meg lesz szakítva és az adat vagy a kimenetre küldendő feladat el lesz vetve. A bemeneti adatforráson (USB memória, külső szerver stb.) szereplő adat nem lesz törölve.</p> <p>Ha a kimeneti adatokban vírust észlel, az érintőpanel jelzi a vírus észlelését, a kimeneti adat vagy a kiküldendő feladat meg lesz szakítva és a kimeneti adat vagy a feladat adatai törlésre kerülnek.</p> <p>Vírusészleléssel kapcsolatos üzenet jelenik meg a rendszeradatok képernyő "Értesítés" területén.</p>
Rendszeres keresés/Igény szerinti keresés	Vírusészleléssel kapcsolatos üzenet jelenik meg a rendszeradatok képernyő "Értesítés" területén.

Ha a céladat NAS mappában van tárolva

Rendszeres keresés/Igény szerinti keresés	<p>Törölje az észlelt adatot.</p> <p>A fertőzött adat tartalmával kapcsolatos üzenet jelenik meg a rendszeradatok képernyő "Értesítés" területén, mivel vírust észlelt a rendszer.</p>
---	--



A vírusfertőzött NAS mappában minden adat törlésre kerül, ezért gondoskodjon róla, hogy minden adatról készüljön biztonsági másolat a vírusfertőzés előtt. Ezért fontos az is, hogy a NAS mappában ne tároljon fontos fájlokat.

Ha az "Audit napló" és "E-mail riasztás" funkciókat engedélyezte, a vírus észlelése naplózva lesz, és e-mailben értesítést kap erről.

Víruskereső "Audit napló" funkciója

Az "Audit naplóra" vonatkozó részletesebb ismertetést lásd "[Napló \(9-243. oldal\)](#)", eendszerbbeállítások.

E-mail riasztás

Az e-mail szövegtörzsében a vírusra vonatkozó adatok, a tárgysorban az észlelt vírus szerepel. Az e-mail riasztásokra vonatkozó részletesebb ismertetést lásd "[E-mail riasztás és állapot \(9-262. oldal\)](#)", rendszerbeállítások.



VÍRUSDEFINIÍCIÓS FÁJL FRISSÍTÉSE

Az alábbi időpontokban frissíti a vírusdefiníciós fájlt.

- **A készülék indításakor**

A készülék indításakor frissíti a vírusdefiníciós fájlt. Ha a víruskeresésre indításkor kerül sor, a vírusdefiníciós fájl frissítve lesz a keresés előtt.

- **Rendszeres frissítés**

Automatikusan frissíti a vírusdefiníciós fájlokat, hogy mindig naprakész adatbázisa legyen. A frissítés automatikus, semmilyen beállításra nincs szükség.

- **Igény szerinti frissítés**

A vírusdefiníciós fájl frissítése a rendszeradatok képernyő készülékadatai alapján lesz elvégezve, vagy használhatja a [Frissítés elvégzése most] parancsot a Víruskeresés beállításban.

Ha a vírusdefiníciós fájl frissítése nem sikerül

Ha a vírusdefiníciós fájl frissítése sikertelen, az alábbi képernyő jelenik meg a rendszeradatok képernyőn.

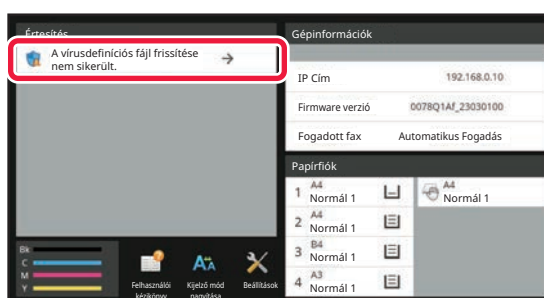

Emellett egy  ikon jelenik meg a rendszerterületen, mely jelzi, hogy a vírusdefiníciós fájl frissítése nem sikerült. Az állapotellenőrzéshez ellenőrizze a rendszeradatok képernyőn az "Értesítés" részt, ahol megjelenik a sikertelen frissítés oka.

- Szerverkapcsolódási hiba (nincs internetkapcsolat / a szerver nem található)
- Letöltési hiba (kommunikációs hiba / beérkezett adat sérült stb.)
- Rendszeridő hiba (a készüléken szereplő és a szerveroldali idő között 24 óránál nagyobb az eltérés)
- Hitelesítési hiba (szerverhitelesítési hiba)



Ha az "Audit napló" funkciót engedélyezte, a vírusdefiníciós fájlok sikertelen frissítése naplózva lesz.



A KÉSZÜLÉK EGYETEMES TERVEZÉSE

A KÉSZÜLÉK EGYETEMES TERVEZÉSE

A készülék felépítését és a szoftvert úgy tervezték, hogy mindenki könnyen használhassa.

A MŰKÖDÉSRE VONATKOZÓ EGYETEMES TERVEZÉS

A kezelőpanel dőlésszögének módosítása

A teljes kezelőpanel dőlésszöge módosítható, így akár ülve is használható.

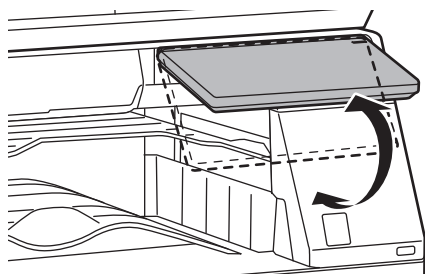

Fogantyú a papírtálcákon

A markolat jellegű fogantyú felülről és alulról is könnyen megfogható. Csak helyezze a kezét a fogantyúra, húzza maga felé, és már ki is old a zár. A tálcák természetes módon kezelhetők. (állvány/550 és 2100 lapos papírfiók vagy nagy kapacitású tálca kivételével)

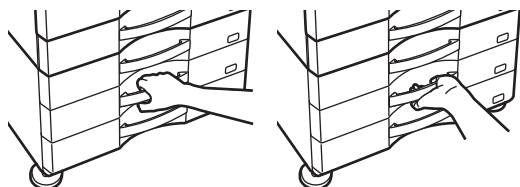



A gombok válaszadási idejének módosítása

A gombok válaszadási ideje igény szerint megváltoztatható.

A "Beállítások (rendszergazda)" menüben válassza a [Rendszerbeállítások] → [Közös beállítások] → [Kezelési Beállítások] → [Feltétel Beállítások] → [Gombvezérlés Beállítása] lehetőséget.

- **Gomblenyomás elfogadási időtartama**

Ez a beállítás határozza meg, mennyi ideig kell megérinteni egy gombot ahhoz, hogy a gomb bevitel regisztrálva legyen. Az időtartam 0 és 2 másodperc közötti értékre állítható be 0,5 másodperces léptetéssel.

Az időbeállítás meghosszabbításával megakadályozható a véletlenül megérintett gomb által képviselt érték bevitele. Vegye figyelembe azonban, hogy amennyiben hosszabb beállítást választ, jobban kell ügyelni arra, hogy a gombra való koppintáskor a bevitel regisztrálva legyen.

- **Automatikus Gombisméltés Letiltása**

Ez az opció letiltja a gombisméltést.

A Gombisméltés funkció használatával egy gomb megérintése esetén a beállítás folyamatosan változik, nem csupán akkor, amikor külön még egyszer megnyomják a gombot.

- **Nyomva tartás érzékelési ideje**

Állítsa be azt az időt, amelytől a készülék az érintést nyomva tartásként érzékeli.

- **Dupla érintés sebessége időintervallum**

Válasszon egy időtartamot, amelyen belül dupla érintésként érzékel a gép.

A dokumentumadagolóba helyezett eredeti nyugtázása

Az eredeti beállítás lámpa kigyullad, amikor az eredeti megfelelően lett behelyezve a behelyező asztalra.

Előfordulhat, hogy a felhasználónak nehézséget okozhat annak megállapítása, hogy az eredetit megfelelően helyezte be, de az eredeti beállítás jelzőlámpája megerősíti a megfelelő behelyezést.

LÁTÁSSAL KAPCSOLATOS EGYETEMES TERVEZÉS

A szövegméret módosítása

Az érintőpanelen látható szöveg mérete megváltoztatható. Ha az érintőpanelen megjelenő szöveg kisméretű és nehezen olvasható, a szövegméret növelhető.

A "Beállítások (rendszergazda)" menüben válassza a [Rendszerbeállítások] → [Közös beállítások] → [Kezelési Beállítások] → [Feltétel Beállítások] → [Kijelző mód nagyítása] lehetőséget.

- **Kijelző mód nagyítása**

Nagy karaktereket jelenít meg a képernyőn.

 jelenik meg a rendszerterületen, ha a Kijelző mód nagyítása engedélyezett.



HALLÁSSAL KAPCSOLATOS EGYETEMES TERVEZÉS

Figyelmeztető hangjelzések a beállítások módosításakor

A méretarány- vagy a megvilágítási beállítások közötti váltáskor a felhasználót jól hallható hangjelzés figyelmezteti az alapértelmezett beállításra (100%-os méretarány, 3-as erősségű megvilágítás).

A "Beállítások (rendszergazda)" menüben válassza a [Rendszerbeállítások] → [Hang beállítások] → [Hangjelzés beállítások (általános)] → [Gombérintés Hangjelzés] és [Referencia hangszín] lehetőséget.

• Gombérintés hangjelzés

Szabályozza a gombérintés hangjelzésének erősségét vagy kapcsolja ki a hangot. Beállíthatja azt is, hogy az alapértékeknél két hangjelzés legyen hallható, amikor az arányt állítja be a másolási üzemmódban, vagy amikor bármilyen üzemmódban a megvilágítást állítja be.

Képernyő, amelyen a beállítás működik	Alapérték
Arány beállítása képernyő a másolás üzemmód alapképernyőjén	100%-os arány
Megvilágítás beállítási képernyő a másolás üzemmód alapképernyőjén	Megvilágítási szint: 3 (közepes)
Megvilágítás beállítási képernyő a fax, Internet fax és hálózati szkennelés üzemmódok alapképernyőjén	
Megvilágítás beállítási képernyő a Lapolvasás helyi meghajtóra funkcióhoz a dokumentumtárolás üzemmód alapképernyőjén	

• Legyen alapért. beáll. a billentyű lenyomás hangjelzéssel

Ha megadja a megvilágítás értékét az egyes üzemmódok megvilágításbeállítási képernyőjén, a referenciaérték elérésekor két hangjelzés hallható.



EGYETEMES TERVEZÉS

A gép olyan tervezési funkciókkal és beállításokkal rendelkezik, amelyek kompatibilisek az egyetemes tervezéssel.

Könnyen kezelhető felhasználói felület

- **Egyszerű mód**

Ez a mód csak a gyakran használt elemeket jeleníti meg. A gombok és a szöveg mérete meg van növelve, hogy lehetővé tegye a könnyű kezelhetőséget. Szinte minden normál művelet elvégezhető az egyszerű mód képernyőn.

[MÁSOLÁSI MÓD \(3-3. oldal\)](#)

[FAX MÓD \(5-6. oldal\)](#)

[A HÁLÓZATI LAPOLVASÓ MÓD \(6-7. oldal\)](#)

- **A főképernyő testreszabása és ikonok hozzáadása**

Ikonokat adhat a főképernyőhöz. Az ikonképet módosíthatja is testreszabott képpel.

Ikonképet a "Beállítások (rendszergazda)" - [Rendszerbeállítások] → [Saját képernyő beállítások] → [Ikon] gomb megnyomásával adhat hozzá.

Ha ikont szeretne a főképernyőn elhelyezni, a "Beállítások (rendszergazda)" - [Rendszerbeállítások] → [Saját képernyő beállítások] → [Feltétel Beállítások] → [Kezdő gomb]/[Fix gomb] elemmel teheti meg.

- **A főképernyő testreszabása - a megjelenítési sorrend módosítása**

Módosíthatja a főképernyőn megjelenő elemek sorrendjét úgy, hogy a leggyakrabban használt elemek jelenjenek meg először.

A főképernyőn megjelenő elemek sorrendjének módosításához érintse meg a "Beállítások (rendszergazda)" - [Rendszerbeállítások] → [Saját képernyő beállítások] → [Feltétel Beállítások] → [Kezdő gomb] elemet.

- **A főképernyő testreszabása - intuitív és könnyen használható kialakítás**

A lapos ikon kialakítással a képernyő intuitív és könnyen megtekinthető. A festékszint mindig látható, így a festékszint ellenőrzéséhez szükséges művelet végrehajtása kiküszöbölődik.



A főablak szerkesztésére szolgáló műveletsorokat lásd: ["A KEZDŐ KÉPERNYŐ SZERKESZTÉSE \(2-20. oldal\)"](#).

- **Kontrasztos kijelző (UD-minta)**

Az érintőpanel által megjelenített kép nagy kontrasztra állítható.

Válassza ki a "Beállítások (rendszergazda)" - [Rendszerbeállítások] → [Közös beállítások] → [Kezelési Beállítások] → [Feltétel Beállítások] → [Kijelzőminta beállítás] pontban a [7. minta] elemet.

- **Többnyelvű kijelző**

Az érintőpanel által használt nyelv más nyelvre, például angolra, vagy franciára is állítható.

Válassza ki a "Beállítások (rendszergazda)" - [Rendszerbeállítások] → [Közös beállítások] → [Kezelési Beállítások] → [Feltétel Beállítások] → [Kijelző Nyelvének Beállítása] pontban a kívánt nyelvet.



Intuitív működés

- **Felhasználói kézikönyv oldalainak megtekintése QR-kóddal.**

Az érintőpanel kezdő képernyőjén koppintson a [Felhasználói kézikönyv] gombra a QR-kód megjelenítéséhez, mely a felhasználói kézikönyv megfelelő oldalaira mutat. Egyszerűen megtekintheti a megfelelő oldalt, ha mobilkészülékével beolvassa a QR-kódot.

- **Könnyű kezelhetőség programok tárolása által**

A program funkció lehetővé teszi beállítás csoportok tárolását másolás, fax és egyéb funkciók esetén. A gyakran használt beállítás csoportok tárolásával, könnyen kiválaszthatja ezeket a beállításokat.

[PROGRAMOK \(3-159. oldal\)](#)

[FAX MŰVELETEK TÁROLÁSA \(PROGRAM\) \(5-85. oldal\)](#)

[LAPOLVASÁSI MŰVELETEK TÁROLÁSA \(PROGRAM\) \(6-104. oldal\)](#)

- **Távoli működtetés**

A készülék érintőpanele megjeleníthető egy - ugyanazon a hálózaton található - számítógépen és a készülék a számítógépről működtethető. Bemutathatja, hogyan használható a készülék számítógépről, így azok a személyek, akiknek nehézséget okoz az érintőpanel használata, a számítógépről működtethetik a készüléket.

[A KÉSZÜLÉK TÁVOLI KEZELÉSE \(8-48. oldal\)](#)

A készülék egyszerű kezelése

- **Leválogató**

Ha a készülék faxot fogad miközben másolási feladatot hajt végre, a leválogató segítségével az elvégzett munkát külön tálcára küldheti, hogy a lapok ne keveredjenek össze.

[AZ ALKATRÉSZEK NEVE ÉS FUNKCIÓJA \(1-2. oldal\)](#)

- **Sötét színű kimeneti tálca**

A beállított kimeneti tálcák sötét színűre váltanak, hogy felismerhető legyen a kimeneti tálca, amelyre a feladat kerül.

- **A kezelőpanel jobb oldalán**

A kezelőpanel jobb oldalán helyezkedik el, így a papír könnyen kivehető, és ez nem zavarja a kimeneti tálcát.

Egyszerűen cserélhető festékkazetta

- **Egy kézzel nyitható festékkazetta-tároló**

A festékkazettát tartalmazó doboz egy kézzel, könnyen nyitható.

- **Automatikus festékkazetta kilökés**

Amikor egy festékkazetta kiürül, a gép automatikusan kibocsátja a festékkazettát. Ez segít elkerülni egy másik festékkazetta tévedésből történő eltávolítását.

[A FESTÉKKAZETTA CSERÉJE \(1-89. oldal\)](#)

- **Festékkazetta hibás behelyezésének megelőzése**

Egy festékkazetta nem megfelelő helyre történő telepítésének megelőzése érdekében, a kazetta minden egyes színe csak a saját helyére szerelhető be.

[A FESTÉKKAZETTA CSERÉJE \(1-89. oldal\)](#)



FELADATNAPLÓ LISTA

A FELADATNAPLÓBAN RÖGZÍTETT ELEMÉK

A készülék az elvégzett feladatokat a feladatnaplóban rögzíti.

A következőkben a feladatnaplóban rögzített legfontosabb információkkal ismerkedhet meg részletesebben.



- Az eltérő beállítással rendelkező készülékek használatával elért teljes példányszám megállapításához a naplóban rögzített elemek állandóak, azaz nem változnak a telepített perifériáktól, illetve a rögzítés céljától függően.
- Vannak olyan esetek, amikor a feladatra vonatkozó adatok rögzítése nem megfelelő; erre például akkor kerülhet sor, ha áramkimaradás lépett fel egy feladat végrehajtása közben.

Sz.	Elem neve	Leírás	
1	Főbb elemek	Feladat azonosító	A feladat azonosítójának rögzítése. A feladatazonosítók egymást követő számokként (999999-ig bezárólag) jelennek meg a naplóban; azt követően a számláló visszaáll 1-re.
2		Kódos feladat azonosító	A Sharp OSA által használt feladatazonosító rögzítése.
3		Feladat mód	A feladatmód típusának, így másolás és nyomtatás rögzítése.
4		Számítógép neve	A nyomtatási feladatot küldő számítógép nevének rögzítése.*
5		Felhasználónév	A felhasználó nevének rögzítése a hitelesítési funkció használata esetén.
6		Bejelentk. Név	A bejelentkezési név rögzítése a hitelesítési funkció használata esetén.
7		Kártya azonos.	A kártyás azonosító rögzítése annak hitelesítéshez történő használata esetén.



Sz.	Elem neve		Leírás
8	Főbb elemek	Kártya kiadási száma	A kártyakiadások SSFC IC kártyára írt számának rögzítése.
9		Fő kód	A fő kód rögzítése.
10		Másodlagos kód	A másodlagos kód rögzítése.
11		Kezdő dátum és idő	A feladat elvégzése dátumának és idejének rögzítése.
12		befejezési dátum és idő	A feladat elkészülte dátumának és idejének rögzítése.
13		Összes fekete-fehér	Nyomatási feladat esetében a teljes példányszám rögzítése. Küldési feladat esetében az átvitelre került fekete-fehér oldalak számának rögzítése. Körlevél (körfax) esetében a teljes oldalszám rögzítése. Lapolvasás helyi meghajtóra típusú feladat esetében a tárolt fekete-fehér oldalak számának rögzítése.
14		Összes színes	Nyomatási feladat esetében a teljes példányszám rögzítése. Egy küldési feladatnál rögzítésre kerül a továbbított színes oldalak száma. Körlevél (körfax) esetében a teljes oldalszám rögzítése. A helyi meghajtóra történő beolvasásnál a tárolt színes oldalak száma rögzítésre kerül.
15	Méret szerinti számlálás	A példányszámok rögzítése színes és fekete-fehér üzemmódban eredeti/papírméret szerint.	



Sz.	Elem neve	Leírás		
16	Főbb elemek	Helytelen papírszámláló (Színes)	Az érvénytelen színes lapok számának rögzítése.	
17		Helytelen papírszámláló (Fekete-fehér)	Az érvénytelen fekete-fehér lapok számának rögzítése.	
18		Fenntartott készletek száma	A megadott sorozatok és fenntartott rendeltetési helyek számának rögzítése.	
19		Elkészült készletek száma	A teljesített sorozatok, illetve a sikeres átvitelek rendeltetési helyei számának rögzítése.	
20		Fenntartott oldalak száma	A fenntartott eredetiek számának rögzítése másolási, nyomtatási, beolvasási és egyéb feladatok esetén.	
21		Elkészült oldalak száma	A készletek teljesített oldalai számának rögzítése.	
22		Eredmény	A feladat eredményének rögzítése.	
23		Hiba oka	A feladat végrehajtása közben fellépő hiba okának rögzítése.	
24		Nyomtatási feladathoz tartozó elem	Kimenet	A nyomtatási feladat kiviteli módjának rögzítése.
25			Tűzes	A tűzés állapotának rögzítése.
26	Tűzések száma		A tűzések számának rögzítése.	
27	Lyukasztás		A lyukasztás állapotának rögzítése.	
28	Lyukasztások száma		A lyukasztások számának rögzítése.	
29	Hajt		A hajtás funkciót használó feladatok rögzítése.	
30	Hajtás számláló		A hajtogatott oldalak számának rögzítése.	
31	Tűző hajtás		A tűző hajtás funkciót használó feladatok rögzítése.	
32	Gerinchajtás számláló		A gerinchajtott oldalak számának rögzítése.	
33	Nyomtató tónus		A nyomtatási feladathoz használt tónus rögzítése.	



Sz.	Elem neve	Leírás	
34	Image Send Related Item	Cím	A képküldési feladatok címének rögzítése.
35		Feladó Neve	A képküldési feladatokat küldők nevének rögzítése.
36		Küldő címe	A képküldési feladatokat küldők címének rögzítése.
37		Átvitel típusa	A képküldési feladatok átviteli típusának rögzítése.
38		Adminisztratív sorozatszám	A képküldési feladatok adminisztratív sorozatszámának rögzítése.
39		Szórás szám	A képküldési feladatok szórászámaának rögzítése.
40		Bejegyzési sorrend	Képküldési feladatok szórásának foglalásisortend-rögzítése. Ennek használatával a többszörös lehívású feladatok rögzítése esetén összekapcsolhatja a kommunikációt és a nyomtatást.
41		Fájlformátum	A képküldési vagy lapolvasás helyi meghajtóra típusú feladatok fájlformátumának rögzítése.
42		Aláírás	Annak rögzítése, hogy használnak-e elektronikus aláírást az e-mail küldés során.
43		Titk.	Annak rögzítése, hogy használnak-e titkosítást az e-mail küldéshez.
44		Tömörítési Mód/Tömörítési ráta	A képküldési vagy lapolvasás helyi meghajtóra típusú feladatok fájljai tömörítési módjának és tömörítési arányának rögzítése.
45		Kommunikáció ideje	A képküldési feladatok kommunikációs idejének rögzítése.
46	Faxszám	A tárolt küldő számának rögzítése.	



Sz.	Elem neve		Leírás
47	Dokumentum iktatáshoz tartozó elem	Dokumentum Tárolás	A dokumentum iktatási állapotának rögzítése.
48		Tárolási mód	A dokumentumiktatás tárolási módjának rögzítése.
49	Gyakori funkciók	Színbeállítás	A felhasználó által választott színes mód rögzítése.
50		Extra Funkció	A feladat végrehajtásához választott extra funkciók rögzítése.
51		Fájlnév	A tárolt fájlnev rögzítése.*
52		Adatméret [KB]	A fájl méretének rögzítése.
53	Részletes tételek	Eredeti Méret	A beolvasott eredeti méretének rögzítése. Dokumentumiktatási nyomtatási feladat esetén a fájl papírméretének rögzítése.
54		Eredeti típus	A megvilágítási beállítások képernyőn megadott eredeti típusának (szöveg, nyomtatott fénykép stb.) rögzítése.
55		Eredeti számláló	A beolvasott eredeti számának rögzítése.
56		Papírméret	Nyomtatási feladat esetében a papír méretének rögzítése. Nyomtatási feladat esetében az átvitelre került lapok méretének rögzítése. A lapolvasás helyi meghajtóra típusú feladatok esetén a tárolt fájl papírméretének rögzítése.
57		Papírtípus	A nyomtatáshoz használt papírtípus rögzítése.
58		Papír tulajdonságok	A "Papírtípus" beállításban megadott papírjellemző rögzítése.
59		Kétoldalas beállítás	A kétoldalas beállítás rögzítése.
60		Felbontás	A lapolvasás felbontásának rögzítése.
61		Készülék elem	Típusnév
62	Egység gyártási száma		A készülék sorozatszámának rögzítése.
63	Név		A weboldalakon megadott készüléknév rögzítése.
64	Gép helye		A weboldalakon megadott készülék telepítési helyének rögzítése.
65	Gép azonosító		Rögzítse a szervizszakember által megadott gépazonosítót.

* Bizonyos környezetekben ezt nem rögzíti a rendszer.



BEÁLLÍTÁS MÓD

BEÁLLÍTÁS MÓD

BEÁLLÍTÁS MÓD	9-3
A BEÁLLÍTÁSI MÓD MEGJELENÍTÉSE A KÉSZÜLÉKEN	9-3
A (WEBES FELÜLETŰ) BEÁLLÍTÁS MÓD MEGJELENÍTÉSE	9-4
BEÁLLÍTÁS MÓD KÉPERNYŐ	9-6
BEÁLLÍTÁSI MÓD ÁTTEKINTÉSE	9-6
BEÁLLÍTÁSI MÓDSZER	9-7

BEÁLLÍTÁS MÓD LISTÁJA

BEÁLLÍTÁS MÓD LISTÁJA	9-9
--	------------

ÁLLAPOT

Állapot	9-29
Gép azonosítás	9-29
Összes Másolat Szám	9-30
Eszköz állapot	9-30
Hálózati állapot	9-30
Biztonsági állapot	9-30
Firmware verzió	9-31
Visszaállítás	9-31
Adatlista	9-31

CÍMJEGYZÉK

Címtár	9-34
Kategória beállítás	9-40

DOKUMENTUMMŰVELETEK

Dokumentum műveletek	9-41
Dokumentum Tárolás	9-41
Nyomatási munka benyújtása	9-44

FELHASZNÁLÓI VEZÉRLÉS

Felhasználói beállítások	9-46
Felhasználók listája	9-46
Egyedi Jegyzék	9-49
Szervezet /Csoport lista	9-49
Felhasználói információk nyomtatása	9-50
Hozzáférés ellenőrzési beállítások	9-51
Oldalkorlát csoport	9-51
A gép oldal limitjének beállítása	9-52
Jogosultsági csoport	9-53
Kedvenc művelet csoport	9-58
Felhasználó számláló	9-61
Felhasználói számláló megtekintése	9-62
A felhasználói számláló mentése	9-63
Számla kód beállítása	9-64
Adminisztrációs beállítások	9-64
Fő kód lista	9-65
Másodlagos kód lista	9-66

RENDSZERBEÁLLÍTÁSOK

Alapképernyő beállítások	9-67
Feltétel Beállítások	9-67
Ikon	9-68
Háttérkép	9-68
Másolási beállítások	9-69
Feltétel Beállítások	9-69
Kezdő állapot beállítások	9-73
Szöveg / kép nyomtatása	9-75
Nyomtató beállítások	9-76
Feltétel Beállítások	9-76
Interfész Beállítások	9-77
Kezdő állapot beállítások	9-79
PCL beállítások	9-81
PostScript beállítások	9-81
OOXML beállítások	9-82
Nyomatás elindításának beállításai	9-82
E-mail nyomtatási beállítások	9-85
Közvetlen nyomtatási beállítások	9-87
Közvetlen nyomtatási beállítások (Hálózati mappa)	9-88
Nyomatási beállítás PC-ről/Mobil terminálról	9-88
Közös beállítások	9-89
Feltétel Beállítások	9-89
Beállítások engedélyezése /tiltása	9-92
Saját nevek és rendeltetési helyek	9-95
Kategória beállítás	9-95
Képolvasás beállítások	9-96
Kezdő állapot beállítások	9-96
Feltétel Beállítások	9-99
Alapértelmezett cím	9-102
Tárgy név beállítások	9-104
Fájlnév beállítások	9-104
Üzenet szövege beállítások	9-105
Fax Beállítások	9-106
Feltétel Beállítások	9-106
Küldési beállítások	9-110
Fogadási beállítások	9-113
Fax Lehívási Biztonság	9-117
F-Kód Memóriatár	9-118
Internet fax beállítások	9-120
Feltétel Beállítások	9-120
Küldési beállítások	9-123
Fogadási beállítások	9-125
Szerver beállítások	9-128
Fax adat fogadás/továbbítás (Kézi)	9-130
Fax Beállítások	9-130
Internet Fax beállítások	9-131
Bejövő útvonal (Továbbítás/Tárolás) beállítások	9-132
Bejövő útvonal beállítások	9-132
Küldő címének regisztrálása	9-133
Adminisztrációs beállítások	9-134
Bejövő útvonal (Tárolás) beállítások	9-136





Meta-adat beállítás	9-137	Szűrő beállítás	9-229
Metaadatok kézbesítése	9-137	Betörés és támadásérzékelés	9-230
Metaadat készlet rögzítése	9-137	Vírusvizsgálat beállítása	9-232
Metaadat-készletek szerkesztése vagy törlése	9-137	SSL/TLS beállítások	9-234
Beállítások	9-138	S/MIME beállítások	9-236
Dokumentum Tárolási Beállítások	9-139	Ipssec beállítások	9-237
Sharp OSA Beállítások	9-145	Dokumentum adminisztrációs funkció	9-239
Feltétel Beállítások	9-139	Rejtett minta nyomtatás beállítás	9-240
Egyedi Mappa Regisztrációja	9-143	Nyomon követési információk nyomtatása	9-242
Fájlbeállítások automatikus törlése	9-143	Napló	9-243
Sharp OSA Beállítások	9-145	Tanúsítvány kezelés	9-248
Feltétel Beállítások	9-145	Energiatakarékos	9-251
Alap alkalmazások beállításai	9-147	Eco beállítás	9-251
Alkalmazás beállítás fogadása	9-148	Eco lapolvasás beállítás	9-255
Külső elszámolás alkalmazás beállítások	9-149	Energiatakarékosági minta lista	9-255
Beágyazott alkalmazás beállítások	9-150	Megadott dátum működési beállítások	9-256
Lekérdezés beállítás	9-151	BE/KI kapcs. időzítés beállítása	9-257
Külső szolgáltatás kapcsolat	9-151	Festéktakarékos mód	9-258
Felhasználó-hitelesítés beállítások	9-152	Rendszerellenőrzés	9-259
Alapértelmezett beállítások	9-152	Munkanapló	9-259
Adminisztrációs beállítások	9-158	Adat import/export (CSV formátum)	9-259
Műveletek a felhasználó hitelesítés után	9-160	Tárhely biztonsági tartalék	9-260
Kártyaolvasó beáll.	9-162	Eszköz klónozás	9-260
Papír beállítások	9-163	Címjegyzék továbbítás	9-261
Papírtálca beállítások	9-163	Archiválási adatok biztonsági másolata	9-261
Tálca regisztráció	9-167	Beállítások visszaállítása	9-261
Egyedi méret regisztráció (Kézi Adagoló)	9-167	E-mail riasztás és állapot	9-262
Papírtípus rögzítés	9-168	Kibővített FSS-beállítások	9-267
Kezelési Beállítások	9-169	Firmware frissítés	9-267
Feltétel Beállítások	9-169	Képmínőség beállítás	9-268
Egyszerű mód beállítások	9-175	Együttes beállítás	9-268
Kedvenc gomb beállítása	9-175	Másolási képmínőség	9-270
Mód gomb beállítás megjelenítése	9-176	Nyomtatási képmínőség	9-271
Billentyűzet beállítások	9-176	Lapolvasási képmínőség	9-272
Egyedi mutatók (link)	9-176	Színprofil beállítások	9-273
Eszköz Meghatározása	9-177	Gyakori funkciók	9-274
Feltétel Beállítások	9-177	Kezdő telepítési beállítások	9-276
Állapotjelző beállítás	9-181		
Gépezonosítási beállítások	9-181		
Órabeállítás	9-182		
Beállítások engedélyezése /tiltása	9-184		
Termékulcs/Alkalmazás szám bevitel	9-191		
Hang beállítások	9-192		
Hangjelzés beállítások (általános)	9-192		
Hangjelzés beállítások (képküldés)	9-193		
Hálózati beállítások	9-194		
Gyors beállítás	9-194		
Hálózatnév beállítása	9-199		
Interfész Beállítások	9-200		
Szervizek Beállítása	9-204		
Direkt Nyomtatás Beállítása	9-209		
Külső nyomtatási szolgáltatások beállításai	9-210		
LDAP telepítés	9-211		
Aktív könyvtár beállítások	9-213		
Nyilvános mappa/NAS beállítás	9-213		
Proxy beállítás	9-214		
Vezeték nélküli beállítások	9-215		
Gyorscsatlakozás beállítás	9-219		
Bluetooth beállítás	9-220		
Eszköz honlap beállítása	9-221		
Biztonsági Beállítások	9-222		
Jelszó beállítás	9-222		
Feltétel Beállítások	9-226		
Port meghatározása	9-228		



BEÁLLÍTÁS MÓD

BEÁLLÍTÁS MÓD

A "Beállítások" lehetővé teszi a készülék sok kényelmi funkciójának kezelését, például az egyes funkciók alapértelmezett értékeinek regisztrálását, a hálózati csatlakozási beállításokat, valamint a műveleti állapotok naplójának ellenőrzését.

A beállítás módot a webböngészővel is kiválaszthatja, amikor a készülékkel azonos hálózatra kötött számítógépről éri el a készüléket.



Rendszergazda jelszó

A biztonság fenntartása érdekében a rendszergazdának a gép megvásárlása után azonnal meg kell változtatnia a jelszót. (Az alapértelmezett rendszergazda jelszót lásd a Beüzemelési útmutató.) A jelszó módosítása:

A BEÁLLÍTÁSI MÓD MEGJELENÍTÉSE A KÉSZÜLÉKEN

1

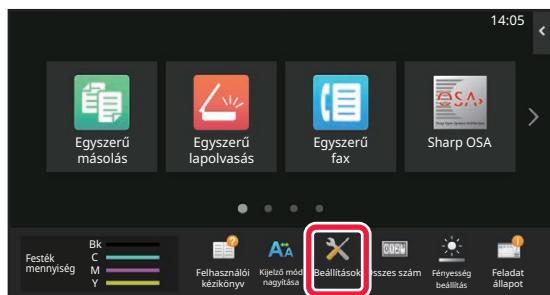

Koppintson a [Beállítások] gombra.

Koppintson a [Beállítások] gombra a kezdő képernyőn. Az érintőpanelen megjelenik a beállítás mód képernyő. A beállítások menü a megjelenített képernyő felső részén látható.

Érintse meg a beállítást a konfigurálni kívánt menüben. Az egyes beállításokra vonatkozó részletes adatokért lásd az egyes elemek magyarázatát.

2

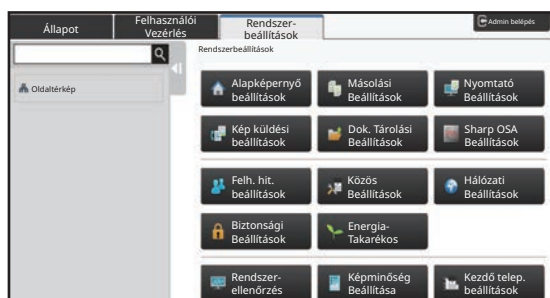

A felső fülön érintse meg azt az elemet, amelyet be szeretne állítani.

A beállítások menü a megjelenített képernyő bal részén látható.

Érintse meg a beállítást a konfigurálni kívánt menüben. Amikor megérinti a [Rendszerbeállítások] fület, elemgombok jelennek meg a képernyőn.

Ha megérinti egy adott elem gombját, megjelenik egy elem beállítási menü.

(Az [Képküldési beállítások] gombra koppintva további elemgombok jelennek meg.)



- A beállítás mód menüből való kilépéshez koppintson a képernyő jobb felső sarkában található [Kilépés] gombra.
- Bejelentkezési eljárásokért engedélyezett felhasználói azonosítással, lásd "[FELHASZNÁLÓ HITELESÍTÉSE \(8-15. oldal\)](#)".



A (WEBES FELÜLETŰ) BEÁLLÍTÁS MÓD MEGJELENÍTÉSE

Amikor a gép csatlakozik a hálózathoz, csatlakozzon a gép beépített Web kiszolgálójához a PC Web böngészője segítségével.

A gép beállítás módjából nyomtassa ki a gép IP-címét, majd írja be a címet a PC webböngészőjébe.

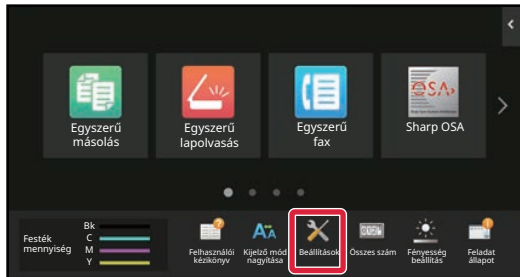
1

Koppintson a [Rendszerinfó] gombra.

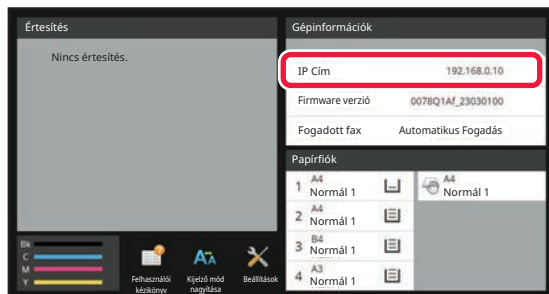
2

Ellenőrizze az IP címet a gépadatokban.

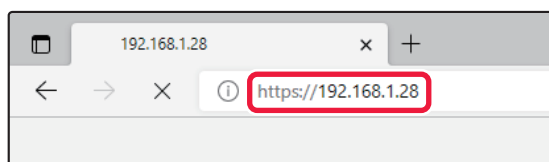
3

Indítsa el a PC-n a webböngészőt, és írja be a készülék IP címét.

A géppel azonos hálózaton lévő egyik számítógépen nyissa meg a web böngészőt, majd írja be a gép IP-címét.

Ajánlott web böngészők:

Microsoft Edge (Windows®),

Firefox (Windows®),

Safari (Mac OS®)

Chrome (Windows®)

Legújabb verzió vagy az előző fő kiadás

A (webes felületű) beállítás módot jeleníti meg.

A gyári alapértelmezett állapotban a felhasználó jelszavát kell beírni.

A készülék beállításaitól függően előfordulhat, hogy a beállítási mód (webes verzió) megjelenítéséhez felhasználó azonosítás szükséges.

A felhasználó hitelesítéshez szükséges jelszóért és egyéb információkért forduljon a gép rendszergazdjához.



4

Válassza ki bejelentkezési nevét és adja meg a jelszót.**Jelszó megadása**

The screenshot shows a login form titled "Belépés". On the left, there are labels for "Hitelesítés", "Bejelentkezési Név", and "Jelszó". On the right, there is a "Felhasználó" dropdown menu and a password input field with a "(1-255 számjegy)" hint. Two "Belépés" buttons are visible, one at the top and one at the bottom of the form. Red boxes highlight the top "Belépés" button, the "Felhasználó" dropdown, the password input field, and the bottom "Belépés" button.

- Ha olyan elemre kattint, amelyhez rendszergazdai jogosultság szükséges, a jelszóbeviteli képernyő a beállításoktól függetlenül megjelenik.
- Válasszon egy rendszergazdai jogosultságokkal rendelkező felhasználót, majd adja meg a jelszót.
- Ha a felhasználó-hitelesítés nem engedélyezett, akkor a bejelentkezési névként megadhatja a "Rendszergazda" nevet, majd írja be a rendszergazdai jelszót a weboldalra való belépéshez.
A weboldalra rendszergazdai jogosultsággal történt bejelentkezés után a jelszóbeviteli képernyő nem jelenik meg többé, ha olyan elemre kattint, amelyhez rendszergazdai jogosultság szükséges (amíg ki nem lép).



A bejelentkezési képernyő alján megtalálja a kézikönyvek, például a felhasználói kézikönyv, valamint a legfrissebb nyomtató-illesztőprogramok letöltésére használható hivatkozásokat.



BEÁLLÍTÁS MÓD KÉPERNYŐ

Ez a rész ismerteti az üzemeltetési eljárások tipikus elemeit beállítás módban.

BEÁLLÍTÁSI MÓD ÁTTEKINTÉSE

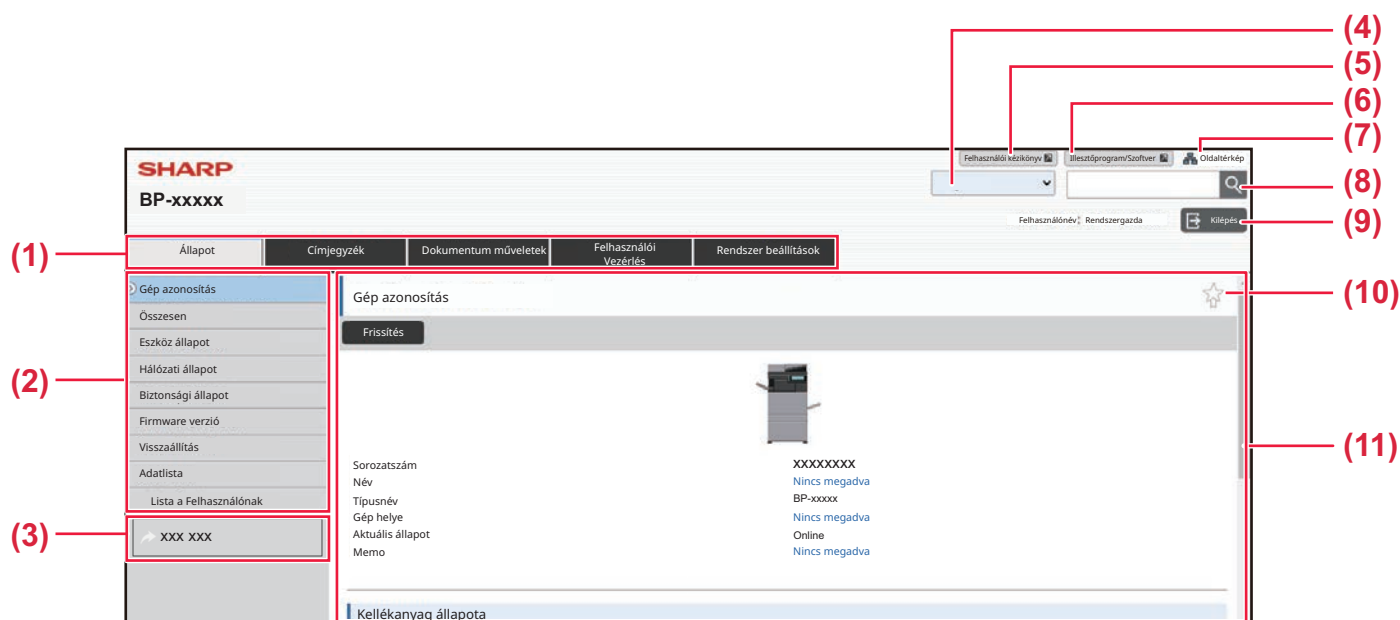

(1) Menü fül

Ez a fül a beállító menü első szintjét ábrázolja. Kattintson erre a fülre a fül beállítási elemeinek megjelenítéséhez. Egyes beállítások, mint pl. a rendszerbeállítások nem jelennek meg a beállítás menüben, ha a fülre kattint. Ehelyett további beállítási elem gombok jelennek meg a beállítási területen.

(2) Beállítás menü

Itt azok az elemek láthatók, amelyek a weboldalon beállíthatók. Az elemek fa szerkezetbe vannak rendezve. Ha olyan elemre kattint, amelyhez a készülék rendszergazdájának jogosultsága szükséges, megjelenik a jelszóbeviteli képernyő. Válassza ki a korábban megadott bejelentkezési nevét és adja meg a jelszót.

(3) Egyedi linkek

Előzetesen egyedi linkeket adhat meg, ha azt szeretné, hogy az egyedi linkek megjelenjenek a beállítás menüben.

▶ [Egyedi mutatók \(link\) \(9-176. oldal\)](#)

(4) Nyelv

Állítsa be a weboldal megjelenítési nyelvét.

(5) Felhasználói kézikönyv letöltése

Beléphet a használati útmutatók weboldalára, ahol PDF formátumban tölthet le felhasználói kézikönyvet.

(6) Illesztőprogram/Szoftver

Beléphet a weboldalra, ahol letöltheti a nyomtató-illesztőprogramot és szoftvert.

(7) Webhelytérkép

A weboldal webhelytérképét jeleníti meg.

(8) Keresés

Ezt az oldalt használja a beállítási tételek és más információk keresésére. Adja meg a keresett elemet a szövegdobozba, majd kattintson a  gombra.

(9) [Bejelentkezés/Kilépés] gomb

[Bejelentkezés] gomb

Kattintson a gombra a weboldalra való belépéshez.

[Kilépés] gomb

Ha a weboldalakon elvégzett minden beállítást, kattintson erre a gombra a kijelentkezéshez és a webböngészőből való kilépéshez.

(10) Gyorsgomb ikon

Kattintson erre az ikonra egy olyan oldal regisztrálásához, amelyet szeretne megjeleníteni a gyorsgomb lapon.

(11) Beállítás terület

Itt látható a bal oldali beállítás menüben kiválasztott tétel beállítási képernyője.



BEÁLLÍTÁSI MÓDSZER

Ez a rész az "Alapképernyő beállítások" példáján keresztül ismerteti a beállítások konfigurálásának alapvető eljárását. Ezzel a beállítással megváltoztathatja egy kezdőképernyő háttérképét egy a felhasználó által biztosított képre.

1

Csatlakozzon a weboldalhoz a "[A \(WEBES FELÜLETŰ\) BEÁLLÍTÁS MÓD MEGJELENÍTÉSE \(9-4. oldal\)](#)" részben ismertetett módon.

2

Jelenítse meg a "Alapképernyő beállítások" beállítási képernyőt.

(1) Kattintson a [Rendszer beállítások] fülre ().

A beállítási területen megjelennek a rendszerbeállítások beállító elemei.

(2) Kattintson a [Alapképernyő beállítások] gombra ().

3

A beállítás menüben kattintson a [Háttérkép] parancsra, és adja meg a háttérképet.

(1) A beállítás menüben kattintson a [Háttérkép] parancsra.

(2) Kattintson a [Módosítás] gombra a "Háttérkép" oldalon.

Megjelenik a "Háttérkép regisztrálása" képernyő.

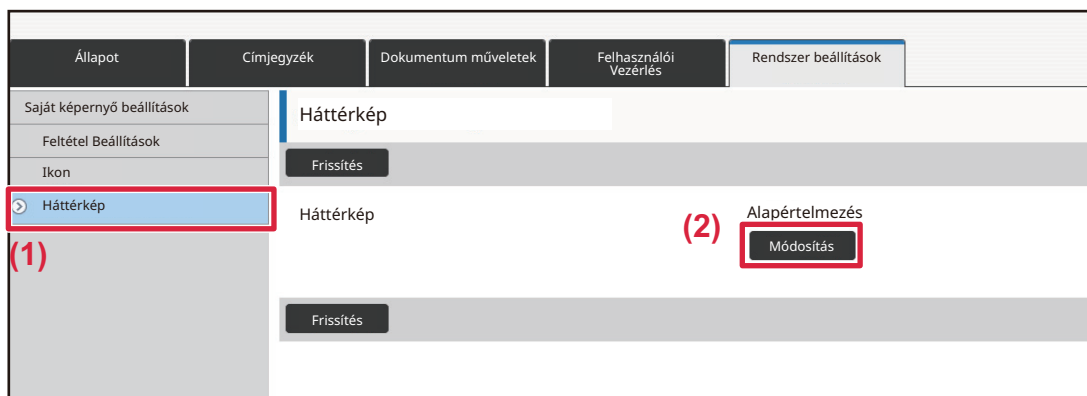



4

Jelölje be az "Egyedi kép használata" jelölőnégyzetet és kattintson a [Tallózás] gombra a kívánt kép kiválasztásához.

- (1) Jelölje be a "Egyedi kép használata" jelölőnégyzetet
- (2) Kattintson a [Tallózás] gombra.

Ha a [Tallózás] gombra kattint, megjelenik a fájl kiválasztási képernyő. Válassza ki a háttérképként használni kívánt fájlt.

5

Kattintson a [Benyújtás] gombra.

Elérési útvonal

6

Ha egy másik elemet kíván beállítani, konfigurálja a beállítást a beállítás menüből vagy a menü fülről.



Ha a webböngésző "Előre" vagy "Vissza" funkcióját használja egy másik elem megkereséséhez, akkor lehet, hogy a megadott elem nem kerül mentésre. Használja a beállítás menüt vagy a menü fület egy másik elem kiválasztásához.

7

Miután befejezte a beállítások konfigurálását, kattintson a [Kilépés] gombra, majd lépjen ki.

Amikor kilép a beállításokból, megjelenhet egy üzenet a készülék érintőképernyőjén. Olvassa el és zárja be az üzenetet.



BEÁLLÍTÁS MÓD LISTÁJA

BEÁLLÍTÁS MÓD LISTÁJA

Kattintson a hivatkozásban található fájlra az egyesleírások részleteinek megtekintéséhez.

A beállítás módban egyes elemek csak a weboldalon állíthatók be, míg mások csak ezen a készüléken állíthatók be.

*1 Csak weboldalak állíthatók be.

*2 Olyan elemek, amelyek csak ennek a készüléknek a beállításában adhatók meg.

*3 A beállításokkal kapcsolatos további információkért forduljon szakképzett szerviztechnikushoz.



A gép műszaki jellemzőitől és a telepített kiegészítő berendezésektől függően előfordulhat, hogy a beállítások nem használhatók.

Állapot

Állapot

- ▶ Gép azonosítás
- ▶ Összes Másolat Szám
- ▶ Eszköz állapot
- ▶ Hálózati állapot
- ▶ Biztonsági állapot
- ▶ Firmware verzió
- ▶ Visszaállítás
- ▶ Adatlista
 - ◆ Lista a Felhasználónak
 - ◆ Lista az Adminisztrátornak

Címtár*1

Címtár

- ▶ Kategória beállítás

Dokumentum műveletek*1

Dokumentum műveletek

- ▶ Dokumentum Tárolás
 - ◆ Fő Mappa
 - ◆ Gyors Fájl Mappa
 - ◆ Egyedi Mappa
 - ◆ Saját mappa
 - ◆ Fájlkötegyomtatás
- ▶ Nyomtatási munka benyújtása
 - ◆ Nyomtatási beállítások



Felhasználói Vezérlés-Felhasználói beállítások

Felhasználói beállítások

- ▶ Felhasználók listája
- ▶ Egyedi Jegyzék
- ▶ Szervezet /Csoport lista
- ▶ Felhasználói információk nyomtatása

Felhasználói Vezérlés-Hozzáfér. ell. beállítások

Hozzáférés ellenőrzési beállítások

- ▶ Oldalkorlát csoport
- ▶ A gép oldal limitjének beállítása
- ▶ Jogosultsági csoport
- ▶ Kedvenc művelet csoport*¹
 - ◆ Kedvenc művelet csoport lista
 - ◆ Kedvenc billentyű lista
 - ◆ Kezdőképernyő lista

Felhasználói Vezérlés-Felhasználó számláló

Felhasználó számláló

Felhasználói Vezérlés-Számlakód beállítás

Számla kód beállítása

- ▶ Adminisztrációs beállítások
 - ◆ Számla kód használata
 - ◆ Használt kód beállításai
 - ◆ Számla kód átvétele üzemmódváltáskor
 - ◆ Számla kód módosítás letiltása
 - ◆ Kód alkalmazása az eszközfókkal való bejelentkezés során
 - ◆ Számla kód funkciójára vonatkozó kivétel beállítása
 - ◆ A Számla kód kijelzett nevének beállítása
- ▶ Fő kód lista
- ▶ Másodlagos kód lista



Rendszerbeállítások-Saját képernyő beállítások

Alapképernyő beállítások

- ▶ Feltétel Beállítások
 - ◆ Kezdő képernyő regisztrációja
- ▶ Ikon
- ▶ Háttérkép

Rendszerbeállítások-Másolási beállítások

Másolási beállítások

- ▶ Feltétel Beállítások
 - ◆ Elforgatásos Másolás Beállítása
 - ◆ Eltérő méretű másolás letiltása
 - ◆ Hozzáadott vagy módosított, rögzített extra méretarány
 - ◆ Másolatok maximális számának beállítása
 - ◆ Pecsét
 - ◆ Eredeti Margó Eltolás Beállítása
 - ◆ Törlési Szélesség Beállítása
 - ◆ Kezdő többképes alapbeállítás
 - ◆ Kártyakép Beállítások
 - ◆ Automatikus Gerinctűzés
 - ◆ Elválasztófüles Jegyzetomb Másolási Alapbeállítás
 - ◆ Program regisztrálás/törlés letiltása
 - ◆ Kézitálca letiltása duplex másolás alatt
 - ◆ Auto papírválasztás letiltása
 - ◆ Automatikusan kiválasztja azt a tálcát, amiben a papír található
 - ◆ Egyedi kép regisztráció letiltása
 - ◆ Másolás közbeni küldés letiltása
 - ◆ Kiváló minőségű lapolvasás a dokumentumadagolóból (F/F)
 - ◆ Gyors lapolvasás a dokumentumüvegről (F/F)
 - ◆ Másol. végrehajtása előtt auto törlés is
 - ◆ Figyelmeztető üzenet megjelenítése, ha nem észlelhető eredeti
- ▶ Kezdő állapot beállítások
- ▶ Szöveg / kép nyomtatása
 - ◆ Szövegbeállítások (pecsét)
 - ◆ Egyedi bélyegző
 - ◆ Egyedi vízjel



Rendszerbeállítások-Nyomtató beállítások

Nyomtató beállítások

- ▶ Feltétel Beállítások
 - ◆ Figyelmeztető Oldal Nyomtatás Tiltása
 - ◆ Tesztoldal Nyomtatásának Tiltása
 - ◆ A4/Letter Méret Auto Megváltoztatása
 - ◆ Automatikus váltás A3/Ledger méretre
 - ◆ Oldalsó tálca beállítások
 - ◆ Feladatkezelési sor
 - ◆ Közvetlen USB memória nyomtatás letiltása
 - ◆ Közvetlen Hálózati mappa nyomtatás letiltása
 - ◆ Nyomtatás közbeni küldés letiltása
- ▶ Interfész Beállítások
 - ◆ Hexadecimális Ürítési Mód
 - ◆ I/O Időtűllépés
 - ◆ Hálózati Port Engedélyezése
 - ◆ Hálózati Port Emuláció Kapcsolása
 - ◆ Portváltási Módszer
- ▶ Kezdő állapot beállítások
- ▶ PCL beállítások
- ▶ PostScript beállítások
- ▶ OOXML beállítások
- ▶ Nyomtatás elindításának beállításai
 - ◆ Szabványos
 - ◆ Speciális beállítások
- ▶ E-mail nyomtatási beállítások
 - ◆ E-mail nyomtatása
 - ◆ POP3 kiszolgáló
 - ◆ Portsám
 - ◆ Hitelesítés opció
 - ◆ Szolgáltató
 - ◆ Felhasználónév
 - ◆ Ellenőrzési intervallum
 - ◆ SSL/TLS engedélyezése
- ▶ Közvetlen nyomtatási beállítások
 - ◆ FTP szerver regisztrálás
- ▶ Közvetlen nyomtatási beállítások (Hálózati mappa)
 - ◆ Hálózati mappa regisztrálása
- ▶ Nyomtatási beállítás PC-ről/Mobil terminálról
 - ◆ FTP nyomtatás
 - ◆ Portsám
 - ◆ IPP nyomtatás (illesztőprogram nélkül)
 - ◆ geo URI (RFC 5870)



Rendszerbeállítások-Kép Küldési Beállítások-Közös beállítások

Közös beállítások

▶ Feltétel Beállítások

- ◆ Beállítások rögzítése a képolvasás befejezése után.
- ◆ Automatikus feladat indítási idő lapolvasás közben
- ◆ Alapértelmezett Kijelző Beállítása
- ◆ Címjegyzék alapért. választás
- ◆ Kép tájolása
- ◆ Beállítás előnézete
- ◆ Expozíciós Alapbeállítások
- ◆ Alapértelmezett eredeti képtípus
- ◆ Törlési Szélesség Beállítása
- ◆ Fogadott adatok időzített kiadása

▶ Beállítások engedélyezése /tiltása

- ◆ Regisztráció letiltásának beállítása
- ◆ Beállítások az átvitel letiltásához
- ◆ PC képolvasás tiltása
- ◆ Külső memória eszközre történő mentés letiltása
- ◆ PC-I-Fax átvitel letiltása
- ◆ PC-Fax átvitel letiltása
- ◆ Saját cím keresés letiltása
- ◆ OCR letiltása

▶ Saját nevek és rendeltetési helyek

- ◆ Feladó adatok regisztrációja
- ◆ Saját név kiválasztás regisztrálása
- ◆ Feladó neve lista

▶ Kategória beállítás^{*2}



Rendszerbeállítások-Kép Küldési Beállítások-Képolvasás beállítások

Képolvasás beállítások

▶ Kezdő állapot beállítások

- ◆ Alapért. szín mód beállítások
- ◆ Kezdeti Fájlformátum Beállítás
- ◆ Egyszerű lapolvasás beállítások
- ◆ Felbontás beállítása
- ◆ Eredeti dőlés kiigazítása

▶ Feltétel Beállítások

- ◆ Alapértelmezett válaszcím beállítása
- ◆ Bcc beállítás
- ◆ Gyors Online Küldés
- ◆ PDF tömörítési opciók
- ◆ Kompakt PDF felbontás beállítása
- ◆ Tömörítési mód szórásnál
- ◆ Küldési hely link beállítások
- ◆ Küldött adatok maximális mérete (e-mail)
- ◆ Küldött adatok maximális mérete (FTP/asztali/hálózati mappa)
- ◆ Automatikus lapolvasási beállítás
- ◆ Előre beállított email korlátozás közvetlen bevitelhez

▶ Alapértelmezett cím

- ◆ Alapértelmezett cím beállítása
- ◆ Hozzáad

▶ Tárgy név beállítások

- ◆ Üzenet tárgya alapértelmezésben
- ◆ Előre beállított regisztrálás

▶ Fájlnev beállítások

- ◆ Alapértelmezett fájlnev beállítások
- ◆ Közv. bejegyz./Előre beállított szöveg kiválasztása beállítások
- ◆ Előre beállított regisztrálás

▶ Üzenet szövege beállítások

- ◆ Munkafeladat információ automatikus hozzáadása az e-mail szövegéhez
- ◆ Lábléc automatikus hozzáadása a levél szövegéhez
- ◆ Levél lábléc rögzítés
- ◆ Üzenet szövege beállítások



Rendszerbeállítások-Kép Küldési Beállítások-Fax Beállítások

Fax Beállítások

► Feltétel Beállítások

- ◆ Felbontás beállítása
- ◆ Tárcsázási mód beállítása
- ◆ Automatikus bekapcsolású nyomtatás
- ◆ Szünet Idő Beállítása
- ◆ Fax rend.hely megerősítés
- ◆ Távoli Fogadó Szám Beállítása
- ◆ Fax képernyő megjelenítése, amikor nincs kapcsolat a külső telefontal
- ◆ Átviteli Jelentés Nyomtatás Kiválasztás Beállítása
- ◆ Tevékenység Jelentés Nyomtatás Kiválasztás Beállítása
- ◆ Super G3 beállítás
- ◆ ECM
- ◆ Digitális vonal hálózat
- ◆ Megkülönböztető csengés észlelés
- ◆ PBX beállítás

► Küldési beállítások

- ◆ Automatikus Kicsinyített Küldési Beállítás
- ◆ Elforgatásos Küldési Beállítás
- ◆ Gyors Online Küldés
- ◆ Oldalszám nyomtatása a fogadónál
- ◆ Küldő rendeltetési hely név váltás
- ◆ Dátum/Saját Szám Nyomtatása Küldési Beállítás
- ◆ Újrahívás foglalt vonal esetén
- ◆ Újrahívás kommunikációs hiba esetén
- ◆ Körfax letiltása

► Fogadási beállítások

- ◆ Hívások száma automatikus fogadásban
- ◆ Átváltás automatikus vételre
- ◆ Fogadott adatok 2-oldalas nyomtatása
- ◆ Automatikus kicsinyítés fogadáskor beállítás
- ◆ Nyomtatási Stílus Beállítása
- ◆ Adattovábbítás telefonszámának megadása
- ◆ Betűméret RX kicsinyített nyomtatás
- ◆ Fogadás dátum és idő nyomtatás
- ◆ A3 RX kicsinyítés
- ◆ Kimeneti Tálca
- ◆ Nyomatok száma
- ◆ Tűzési beállítások
- ◆ Papírméret
- ◆ Hajtás méret beállítás
- ◆ Számbeállítás engedélyezése/tiltása
- ◆ Rejtett szám elut.



- ▶ Fax Lehívási Biztonság
- ▶ F-Kód Memóriatár

Rendszerbeállítások-Kép Küldési Beállítások-Internet fax beállítások

Internet fax beállítások

- ▶ Feltétel Beállítások
 - ◆ Kezdeti Fájlformátum Beállítása
 - ◆ Automatikus bekapcsolású nyomtatás
 - ◆ Eredeti nyomtatása az átviteli jelentésre
 - ◆ Átviteli Jelentés Nyomtatás Kiválasztás Beállítása
 - ◆ Tevékenység Jelentés Nyomtatás Kiválasztás Beállítása
- ▶ Küldési beállítások
 - ◆ I-Fax Fogadás Jelentés Be/Ki Beállítás
 - ◆ I-Fax Fogadási Jelentés Kérelem Lejáratú Idejének Beállít.
 - ◆ Újraüldözések száma fogadási hiba esetén
 - ◆ Küldött adatok maximális mérete
 - ◆ Elforgatásos Küldési Beállítás
 - ◆ Alapért. Saját Szám Küldése
 - ◆ Oldalszám nyomtatása a fogadónál
 - ◆ Újrahívás foglalt vonal esetén
 - ◆ Újrahívás kommunikációs hiba esetén
- ▶ Fogadási beállítások
 - ◆ Automatikus kicsinyítés fogadáskor beállítás
 - ◆ Fogadott adatok 2-oldalas nyomtatása
 - ◆ Cím beállítása adattovábbküldéshez
 - ◆ Betűméret RX kicsinyített nyomtatás
 - ◆ Fogadás dátum és idő nyomtatás
 - ◆ A3 RX kicsinyítés
 - ◆ POP3 kommunikációs idő lejáratú idejének beállítása
 - ◆ Vétel Ellenőrzési Intervallumának Beállítása
 - ◆ Fax nyomt. beállítások
 - ◆ Levelezés és tartománynév beállítás engedélyezése/tiltása
- ▶ Szerver beállítások
 - ◆ Fogadási beállítások
 - ◆ Alapértelmezett Beállítások
 - ◆ Közvetlen SMTP beállítás

Rendszerbeállítások-Kép Küldési Beállítások-Fax adat fogadás/továbbítás (Kézi)



Fax adat fogadás/továbbítás (Kézi)

- ▶ Fax Beállítások
- ▶ Internet Fax beállítások

Rendszerbeállítások-Kép Küldési Beállítások-Bejövő útvonal (Továbbítás/Tárolás) beállítások

Bejövő útvonal (Továbbítás/Tárolás) beállítások

- ▶ Bejövő útvonal beállítások
- ▶ Küldő címének regisztrálása
- ▶ Adminisztrációs beállítások
- ▶ Bejövő útvonal (Tárolás) beállítások

Rendszerbeállítások-Kép Küldési Beállítások-Metaadat beállítások

Meta-adat beállítás

Rendszerbeállítások-Dokumentum Tárolási Beállítások

Dokumentum Tárolási Beállítások

- ▶ Feltétel Beállítások
 - ◆ Alapértelmezett Üzem mód Beállítása
 - ◆ Rendezési Módszer Beállítása
 - ◆ Rendszergazda jogosultság beállítása
 - ◆ Összes Gyors Fájl Törlése
 - ◆ Kép tájolása
 - ◆ Alapért. szín mód beállítások
 - ◆ Expozíciós Alapbeállítások
 - ◆ Alapértelmezett eredeti képtípus
 - ◆ Kezdeti felbontás beállítások
 - ◆ Alap Kimeneti Tálca
 - ◆ Újranyomtatásnál szöveg/bélyegző funkciók letiltása
 - ◆ Kötegnymtatási beállítások
 - ◆ Nyomtatási sorrend beállítás Kötegnymtatáshoz/Több fájl nyomtatásához
 - ◆ Törlési Szélesség Beállítása
 - ◆ Kártyakép Beállítások
 - ◆ Tárolás/törlés beáll.a fájl nyomtat.után
 - ◆ PC böngészéshez PDF formátum alapértelmezett beállítása
 - ◆ Dokumentum Kimeneti Opciók
- ▶ Egyedi Mappa Regisztrációja *2
- ▶ Fájlbeállítások automatikus törlése
 - ◆ Törlés most
 - ◆ Automatikus törlés végrehajtása Automatikus kikapcsolás közben.



Rendszerbeállítások-Sharp OSA Beállítások

Sharp OSA Beállítások

- ▶ Feltétel Beállítások
 - ◆ Sharp OSA verzió
 - ◆ HTTP-süti beállítás*2
 - ◆ HTTP-süti törlése*2
 - ◆ Alkalmazás automatikus indítása bekapcsoláskor és felébresztéskor
 - ◆ Távoli hozzáférési kérés elfogadása az alkalmazásból
 - ◆ Alkalmazás hozzáférése engedélyezve
 - ◆ Távoli hozzáférési kérés elfogadása a kezelőpultról
 - ◆ Felhasználói interfész műveleti kérés elfogadása az alkalmazásból
 - ◆ Kapcsolódási párbeszédablak megjelenítése Sharp OSA módban
 - ◆ Másodlagos küldési kérés elfogadása a Sharp OSA alkalmazásból
- ▶ Alap alkalmazások beállításai
- ▶ Alkalmazás beállítás fogadása
- ▶ Külső elszámolás alkalmazás beállítások
- ▶ Beágyazott alkalmazás beállítások
- ▶ Lekérdezés beállítás
- ▶ Külső szolgáltatás kapcsolat



Rendszerbeállítások-Felhasználó-hitelesítés beállítások

Felhasználó-hitelesítés beállítások

▶ Alapértelmezett beállítások

- ◆ Felhasználó Hitelesítése
- ◆ Hitelesítési beállítások
- ◆ Alapértelm. hálózati hitelesítési kiszolgáló beállítás
- ◆ Határozza meg a hálózati szerver hozzáférés ellenőrzést
- ◆ Hitelesítési módszer beáll.
- ◆ Gyors bejelentkezés engedélyezése
- ◆ Eszköz Számláló mód beállítása
- ◆ Felhasználó belépés
- ◆ Hitelesítési adatok alkalmazásának beállításai
- ◆ Cache hitelesítési adatok Külső szolgáltatási kapcsolódáshoz
- ◆ Kártya beállítás
- ◆ Nyomtatás tiltás érvénytelen felhasználó esetén
- ◆ Automatikus kijelentkezés beállítás
- ◆ Figyelmeztetés ha a belépés nem sikerül
- ◆ Távoli lapolvasás bejelentkezés előtti használatának engedélyezése
- ◆ Feladat állapot felvétele a felhasználó hitelesítésbe
- ◆ Rendszerinformációk képernyő megjelenítése bejelentkezés előtt
- ◆ A nyomtató meghajtó kivételével az IPP felhasználó azonosítás engedélyezése
- ◆ Műveletek oldalkorlát esetén kimenő munkákhoz
- ◆ Tárolt feladatok automatikus nyomtatása bejelentkezés után
- ◆ Számláló nullázása az Email állapot elküldése után
- ◆ Más felhasználói adatok megjelenítésének/módosításának letiltása a feladat állapotban
- ◆ A hálózati mappa felhasználó neveként használja a bejelentkezési nevet
- ◆ Bejelentkezési név kijelző
- ◆ Használati állapot megjelenítése belépés után
- ◆ Bejelentkezési képernyő Súgó kijelzőjének szerkesztése

▶ Kártyaolvasó beáll.

- ◆ Feltétel Beállítások
- ◆ Kártyaolvasó eszköz regisztráció

Rendszerbeállítások-Közös beállítások-Papír beállítások

Papír beállítások

▶ Papírtálca beállítások

- ◆ Automatikus tálcaváltás
- ◆ Papírtálca beállítások megjelenítése, ha az oldaltálca papírt észlel.
- ◆ Papírsúly beállítás
- ◆ Tálcabeállítások

▶ Tálca regisztráció

- ◆ Papírméret választás auto. észleléshez.

▶ Egyedi méret regisztráció (Kézi Adagoló)

▶ Papírtípus rögzítés



Rendszerbeállítások-Közös beállítások-Kezelési Beállítások

Kezelési Beállítások

► Feltétel Beállítások

- ◆ Kijelző mód nagyítása
- ◆ Üzenet Megjelenítési Idő Beállítása
- ◆ Nyelvbeállítás
- ◆ Alapértelmezett Kijelző Beállítása
- ◆ Rendszerinformációk képernyő megjelenítése alapértelmezettként
- ◆ IP-cím megjelenítése a Rendszerinformációk képernyőn
- ◆ Kedvenc menük megjelenítése alapértelmezettként
- ◆ Akció panel alapértelmezett megjelenítése.
- ◆ Az ikon akkor látható, ha a hálózati kábel nincs csatlakoztatva.
- ◆ Megerősítés párbeszédablak megjelenítése feladat törlésekor.
- ◆ Állapot értesítő üzenet megjelenítése
- ◆ Összes másolatszám kijelzés tiltása
- ◆ Sorozatok száma kijelző átváltása Feladatállapotra
- ◆ A feladatkezdés várható idejének megjelenítése.
- ◆ A 10-billentyű rendezési sorrendje
- ◆ Megjelenítés beállítása a Főegységről
- ◆ Kijelzőminta beállítás
- ◆ Gombvezérlés Beállítása
- ◆ Bypass nyomtatás letiltása
- ◆ Nyomtatási feladatok prioritása
- ◆ Borító/beszúrás üzemmód letiltása
- ◆ Legutóbbi munkák kikapcsolása
- ◆ Kezdő eredeti számláló állás
- ◆ Beállítás előnézete
- ◆ Távoli kezelés beállítása
- ◆ Adatlista
- ◆ Tandem kapcsolat beállítás

► Egyszerű mód beállítások

► Kedvenc gomb beállítása

► Mód gomb beállítás megjelenítése

► Billentyűzet beállítások

- ◆ Alapértelmezett billentyűzet beállítás
- ◆ Billentyűzet Kiválasztás
- ◆ Billentyűzet prioritás beállítása
- ◆ Szoft billentyűze tsablon beállítás

► Egyedi mutatók (link)^{*1}



Rendszerbeállítások-Közös beállítások-Eszköz Meghatározása

Eszköz Meghatározása

► Feltétel Beállítások

- ◆ Eredeti Méret Észlelés Beállítása
- ◆ Észlelés visszavonása a dokumentumüvegen
- ◆ Eredeti adagolási mód
- ◆ Művelet, amikor a maximális összetűzhető lapszámot elérte
- ◆ Dupla adagolás érzékelés beáll
- ◆ Automatikus Gerinctűzés
- ◆ Gerinchajtás/-tűzés helyének módosítása
- ◆ Papírtípus az Automatikus papírválasztáshoz
- ◆ Normál papír kompatibilitás beállítások
- ◆ Érzékelés Auto Szín mód
- ◆ Összes beáll. befejezéshez
- ◆ Duplex letiltása
- ◆ Eltolás letiltása
- ◆ Tűző letiltása
- ◆ Lyukasztás letiltása
- ◆ Szín mód letiltása
- ◆ Eredeti adagoló letiltása
- ◆ Nagy kapacitású kazetta letiltása
- ◆ Opcionális papírfiók letiltása
- ◆ Tálca beállítás tiltása
- ◆ Finisher letiltása
- ◆ Hajtogató egység letiltása

► Állapotjelző beállítás

- ◆ Információkijelzés beállítás
- ◆ Dokumentumadagoló kijelzési beállítása

► Gépazonosítási beállítások

► Órabeállítás

- ◆ Óraátállítás Beállítása
- ◆ Dátum Formátum

► Beállítások engedélyezése /tiltása

- ◆ Felhasználó-hitelesítés beállítások
- ◆ Másolási beállítások
- ◆ Nyomtató beállítások
- ◆ Kép Küldési Beállítások
- ◆ Dokumentum Tárolási Beállítások
- ◆ Kezelési Beállítások
- ◆ Eszköz Meghatározása
- ◆ Biztonsági Beállítások

► Termékkulcs/Alkalmazás szám bevitel



Rendszerbeállítások-Közös beállítások-Hang beállítások

Hang beállítások

- ▶ Hangjelzés beállítások (általános)
 - ◆ Gombérintés Hangjelzés
 - ◆ Érvénytelen bevitel hangjelzése
 - ◆ Referencia hangszín
 - ◆ Másolás Vége Hangjelzés
 - ◆ Lapolvasás Vége Hangjelzés (képküldés)
 - ◆ Kikapcsolás hangjelzése
 - ◆ Figyelmeztető hangjelzés beállítások
- ▶ Hangjelzés beállítások (képküldés)
 - ◆ Fax
 - ◆ Internet-Fax



Rendszerbeállítások-Hálózati beállítások

Hálózati beállítások

- ▶ Gyors beállítás
 - ◆ Vezeték nélküli beállítások
 - ◆ IPv4 beállítások
 - ◆ Hálózati név beállítások
 - ◆ DNS beállítások
 - ◆ SMTP beállítás
 - ◆ LDAP telepítés
- ▶ Hálózatnév beállítása
 - ◆ Eszköznév
 - ◆ Domain név
 - ◆ Megjegyzés
- ▶ Interfész Beállítások
 - ◆ Kapcsolódási típus
 - ◆ IPv4 beállítások
 - ◆ IPv6 beállítások
 - ◆ DNS beállítások
 - ◆ IEEE802.1X beállítás
- ▶ Szervizek Beállítása
 - ◆ SMTP
 - ◆ Kerberos
 - ◆ SNTF
 - ◆ mDNS
 - ◆ SNMP
 - ◆ SMB
- ▶ Direkt Nyomtatás Beállítása
 - ◆ LPD
 - ◆ RAW
 - ◆ WSD
- ▶ Külső nyomtatási szolgáltatások beállításai
 - ◆ AirPrint beállítások
 - ◆ Universal Print beállítások^{*1}
- ▶ LDAP telepítés
- ▶ Aktív könyvtár beállítások
- ▶ Nyilvános mappa/NAS beállítás
- ▶ Proxy beállítás
- ▶ Vezeték nélküli beállítások
 - ◆ Kapcsolódási típus
 - ◆ Vezeték nélküli hozzáférési pont aktív állapotban tartása
 - ◆ Akt. Beállítás
 - ◆ Akt. vezet. nélk. állapot
 - ◆ A vezeték nélküli beállítások képernyő megjelenítése
 - ◆ Vezeték nélküli beállítások inicializálása



- ◆ Vezeték nélküli beállítás képernyő (Hozzáférési pont mód)
- ◆ Vezeték nélküli beállítás képernyő (infrastruktúra mód)
- ▶ Gyorscsatlakozás beállítás
 - ◆ NFC
 - ◆ NFC jel
 - ◆ QR kód
 - ◆ Rendeltetési hely
- ▶ Bluetooth beállítás
 - ◆ Bluetooth
- ▶ Eszköz honlap beállítása
 - ◆ HTTP hozzáférés beállítások
 - ◆ Bejelentkezett felhasználó megtekintése
 - ◆ Aktuális bejelentkezett felhasználó
 - ◆ Minden felhasználó kilép



Rendszerbeállítások-Biztonsági Beállítások

Biztonsági Beállítások

- ▶ Jelszó beállítás
 - ◆ Jelszóházi rend beállításai
 - ◆ Jelszó megváltoztatása
- ▶ Feltétel Beállítások
 - ◆ Az aktuális tartott feladaton kívül más nyomtatási feladatok korlátozása
 - ◆ A felfüggesztett nyomtatási feladatok automatikus törlése
 - ◆ Időtartam a felfüggesztett nyomtatási feladatok automatikus törléséig
 - ◆ Külső oldalokról érkező kérések elutasítása
 - ◆ Ha firmware sérülést észlel, állítsa helyre
 - ◆ Biztonsági előírások alkalmazása
 - ◆ Kötelező hozzáférés ellenőrzés
 - ◆ Feladatállapot Teljesített Feladatok Listája Kijelző Beállítás
 - ◆ Feladat állapot kijelzés beállítás
- ▶ Port meghatározása
- ▶ Szűrő beállítás
 - ◆ IP cím szűrő konfiguráció
 - ◆ MAC címszűrő konfiguráció
- ▶ Betörés és támadásérzékelés
- ▶ Vírusvizsgálat beállítása
 - ◆ Vírusvizsgálat
 - ◆ Vírusvizsgálat beállításai
 - ◆ A vírusdefiníciós fájl frissítésének beállítása
- ▶ SSL/TLS beállítások
 - ◆ Az SSL/TLS beállítása
- ▶ S/MIME beállítások
 - ◆ S/MIME beállítások
- ▶ Ipsec beállítások
 - ◆ Feltétel Beállítások
 - ◆ Ipsec szabályok
- ▶ Dokumentum adminisztrációs funkció
- ▶ Rejtett minta nyomtatás beállítás
 - ◆ Kezdő állapot beállítások
 - ◆ Kontraszt
 - ◆ Egyedi szöveg regisztrációja
- ▶ Nyomon követési információk nyomtatása
- ▶ Privát adat ini./Adat az MFP-n^{*2, *3}
- ▶ Biztonsági kód bevitele^{*2, *3}
- ▶ Napló
 - ◆ Napló
 - ◆ Tárolási/küldési beállítások
 - ◆ Naplófájl mentése/törlése



- ▶ **Tanúsítvány kezelés**
 - ◆ Eszköz tanúsítvány kezelés
 - ◆ Tanúsítvány-aláírási kérés (CSR) kezelése
 - ◆ CA tanúsítványkezelés

Rendszerbeállítások-Energiatakarékos

Energiatakarékos

- ▶ **Eco beállítás**
 - ◆ Eco ajánlás funkció képernyő megjelenítése
 - ◆ Üzenet megjelenítése az Előfűtés módba / Auto kikapcsolás módba lépés késleltetéséhez
 - ◆ Mód beállítás
 - ◆ Előfűtés Üzem mód Beállítása
 - ◆ A távoli feladat befejezése után Auto kikapcsolás módba lép.
 - ◆ Fix küldési idő
 - ◆ Küldési idő módosítása nappal.
 - ◆ Alvó mód energia szint
- ▶ **Eco lapolvasás beállítás**
- ▶ **Energiatakarékossági minta lista**
- ▶ **Megadott dátum működési beállítások**
- ▶ **BE/KI kapcs. időzítés beállítása**
- ▶ **Festéktakarékos mód**



Rendszerbeállítások-Rendszerellenőrzés

Rendszerellenőrzés

- ▶ Munkanapló
 - ◆ Feladat napló megtekintése
 - ◆ Feladat naplózás művelet
- ▶ Adat import/export (CSV formátum)
 - ◆ Beállítások exportálása
 - ◆ Beállítások importálása
- ▶ Tárhely biztonsági tartalék
 - ◆ Beállítások exportálása
 - ◆ Beállítások importálása
- ▶ Eszköz klónozás
 - ◆ Beállítások exportálása
 - ◆ Beállítások importálása
- ▶ Címjegyzék továbbítás^{*2}
- ▶ Archiválási adatok biztonsági másolata^{*1}
 - ◆ Beállítások exportálása
 - ◆ Beállítások importálása
- ▶ Beállítások visszaállítása
 - ◆ Gyári Alapbeállítások Visszaállítása
 - ◆ NIC Nullázás
- ▶ E-mail riasztás és állapot
 - ◆ Állapotüzenet
 - ◆ Riasztási üzenet
 - ◆ SMTP beállítás
- ▶ Kibővített FSS-beállítások
 - ◆ Kibővített FSS
 - ◆ Hivatkozás
 - ◆ Ellenőrzés most
- ▶ Firmware frissítés
 - ◆ Fájll kiválasztása
 - ◆ Firmware-frissítések állapotának megjelenítése az eszköz honlapján.
 - ◆ Végrehajtás



Rendszerbeállítások-Képminőség beállítás

Képminőség beállítás

- ▶ Együttes beállítás*²
 - ◆ Regisztrációs beállítás*²
 - ◆ Beégető egység tisztítási mód
 - ◆ Fekete betű/Fekete vonal szélességének beállítása
 - ◆ Kevesebb sötét csík
 - ◆ Figyelmeztető üzenet megjelenítése fekete csík észlelésekor.
- ▶ Másolási képminőség
 - ◆ Gyors képminőség beállítás
 - ◆ Színkiegyenlítés (Színes / F/F)
 - ◆ Színes másolás fekete komponens mértékének beállítása
 - ◆ Telítettség beállítása, ha a Megvilágításnál az [Auto] lett kiválasztva
 - ◆ Élesség
 - ◆ Képminőség prioritás
- ▶ Nyomtatási képminőség
 - ◆ Gyors képminőség beállítás (Színes / F/F)
 - ◆ Színkiegyenlítés (Színes / F/F)
 - ◆ Megvilágítás beállítása
 - ◆ Színes vonal szélességének beállítása
- ▶ Lapolvasási képminőség
 - ◆ RGB állítás
 - ◆ Élesség
 - ◆ Kontraszt
- ▶ Színprofil beállítások*¹
 - ◆ Egyedi CMYK szimulációs profil
 - ◆ Egyedi bemeneti profil
 - ◆ Egyedi kimeneti profil
- ▶ Gyakori funkciók*²
 - ◆ Auto színbeállítás (másoláshoz)/Auto színbeállítás (nyomtatáshoz)/Másolási kalibrálás képernyő szerint/Nyomtató kalibrálás képernyő szerint
 - ◆ Denzitás finomítás beállítás
- ▶ Vegye ki a festékkazettát*²

Rendszerbeállítások-Kezdő telepítési beállítások

Kezdő telepítési beállítások



ÁLLAPOT

Állapot

Gép azonosítás

A Gépazonosító a gép rendszeradatait tartalmazza.

Megtalálható rajta a modell neve, aktuális állapota és a gép helye.

Ezt a beállítást általános felhasználók is elvégezhetik, egyes elemek kivételével.

Elem	Leírás
Egység gyártási száma	A készülék gyártási számát jelzi.
Név	A [Hozzáadás] gombot megérintve megjelenik a [Készülék azonosítása] képernyő. Ha a [Név] nincs beállítva, a [Nincs megadva] jelenik meg.
Típusnév	A készülék standard típusnevét jelzi.
Gép helye	A [Gép azonosítása] menü [Gép helye] eleménél megadott adat jelenik meg. Ha nincs beállítva, a [Nincs megadva] jelenik meg.
Aktuális állapot	A gép aktuális állapotát jeleníti meg. Ha kettő vagy több hiba lép fel egyszerre, csak egy állapot jelenik meg, a prioritási rend szerint. A hibák és az állapotok megjelenítésének prioritási rendje a következő. <ul style="list-style-type: none">• Nyomtatóhiba• Hozzáférési korlát• Helytelen papír• Karbantartás esedékes• Papírelakadás• Nincs festékellátás• Elfogyott a festék• Cserélje a festékgyűjtő tartályt.• Nyitott fedél• Elfogyott a papír• A bemeneti tálca üres• A megadott bemeneti tálca nyitva• A kijelölt kimeneti tálca megtelt• Offline• Nyomtató figyelmeztetés• Kevés a festék• Kevés a papír• Bemeneti tálca nyitva• A kimeneti tálca tele• A kimeneti tálca majdnem tele• Hamarosan karbantartás esedékes• Online• Automatikus árammegszakítás• Felfűtés• Foglalt
Memo	A rendszergazda által beírt szöveget jeleníti meg. Ha rendszergazdaként jelentkezett be, megadhat egy megjegyzést. Ha nincs beállítva, a [Nincs megadva] jelenik meg. Ha a [Nincs megadva] gombra kattint, megjelenik a Készülék azonosítása képernyő.



Elem	Leírás
Kellékanyag állapota	A kellékek aktuális állapotát jeleníti meg. Ha vannak tűzőkapcsok telepítve, kijelzi azok állapotát.
Papírbemeneti tálca állapota	A gépre telepített papíradagoló tálcák aktuális állapotát jeleníti meg.
Mintabeállítás megjelenítése	Átváltja a kezdő képernyő elrendezését.
[MFP újraindítása] gomb	Az újraindítási képernyőt jeleníti meg. (Ez rendszergazda jogosultságot igényel.)
[Belépés az energiatakarékos módba] gomb	Az energiatakarékos üzemmód képernyő jelenik meg. (Ez rendszergazda jogosultságot igényel.)

Összes Másolat Szám

Ez a funkció jeleníti meg az oldalak számát mindegyik módban.
Ehhez a beállításhoz rendszergazdai jogosultságra lehet szükség.



- A közvetlenül a gépről nyomtatott oldalak, például listanyomtatás esetén, az "Egyéb nyomtatás" számlálóhoz adódnak hozzá.
- A megjelenő (vagy kinyomtatott) elemek a gép műszaki jellemzőitől és a telepített kiegészítő berendezésektől függően változnak.
- Ha a "Összes másolatszám kijelzés tiltása" funkciót beállította, ezt csak a rendszergazda hagyhatja jóvá.

Eszköz állapot

Ez a képernyő mutatja az eszköz állapotát.
Ezt a beállítást általános felhasználók is elvégezhetik.

Elem	Leírás
Papírbemeneti tálca állapota	A gépre telepített papíradagoló tálcák aktuális állapotát jeleníti meg.
Kimeneti tálca állapota	A gépre telepített kimeneti tálca aktuális állapotát jeleníti meg.
Kellékanyag állapota	A kellékek aktuális állapotát jeleníti meg. Ha vannak tűzőkapcsok telepítve, kijelzi azok állapotát.
Eszköz konfigurálása	A gépre telepített opciók adatait jeleníti meg
Helyi meghajtó állapota	A helyi meghajtó használati állapotát jeleníti meg.

Hálózati állapot

Általános, TCP / IP és DNS állapotadatokat jelenít meg.
Az itt megjelenített tartalom a hálózati beállítás elemeit és azok beállítási értékeit mutatja.
Az egyes beállításokat a "[Hálózati beállítások \(9-194. oldal\)](#)" tartalmazza.
Ezt a beállítást általános felhasználók is elvégezhetik.

Biztonsági állapot

A biztonsági beállítások állapotát mutatja a készülékhez.
Az itt megjelenített tartalom a biztonsági beállítás elemeit és azok beállítási értékeit mutatja.
Az egyes beállításokat a "[Biztonsági Beállítások \(9-222. oldal\)](#)" tartalmazza.
Ezt a beállítást általános felhasználók is elvégezhetik.



Firmware verzió

A gép belső vezérlőprogram verzióját jeleníti meg lista formájában.
Ez a funkció rendszergazda jogokat igényel.

Visszaállítás

A Visszaállítás képernyő lehetővé teszi a gép újraindítását vagy energiatakarékos üzemmódba váltását.



Ez a funkció rendszergazda jogokat igényel.

Elem	Leírás
A készülék újraindítása	Újraindítja a készüléket. A [Végrehajt] gombra koppintás megnyitja az Újraindítás képernyőt, majd a [Végrehajt] gomb ismételt megkoppintása újraindítja a gépet.
Belépés az energiatakarékos módba	A gépet energiatakarékos üzemmódba váltja. Az energiatakarékos mód képernyő megnyitásához koppintson a [Végrehajt] gombra.

Adatlista

A gépben regisztrált beállításokat és információkat tartalmazó lista kinyomtatható.



A kétoldalas vagy egyoldalas listanyomtatási beállítást a Kezelési beállítások - Adatlista - Egyoldalas/Kétoldalas beállítás határozza meg.

Lista a Felhasználónak

Ezt a beállítást általános felhasználók is elvégezhetik.

Lista neve	Leírás
Gépállapot lista	Ez a lista a rendszeres felhasználók által igényelt információkat jeleníti meg, mint a hardver állapotok, szoftver állapotok, nyomtató környezeti beállítások és papírtálca beállítások.
Nyomtató Tesztoldal	Ez a funkció használható a PCL szimbólumkészlet lista, a különböző betűkészlet listák, valamint a NIC oldal (hálózati interfész beállítások stb.) kinyomtatásához. <ul style="list-style-type: none">• PCL szimbólum-készlet lista• PCL betűtípus lista• PCL bővített font készlet• PS betűtípus lista• PS kibővített betűtípuslista• NIC oldal
Rendeltetési hely lista	Lehetőség van a gépben tárolt különféle címekből létrehozott listák kinyomtatására. <ul style="list-style-type: none">• Egyéni Lista• Csoport Lista• Memóriatár Lista
Dokumentumiktatási mappa lista	Ez a funkció jeleníti meg a dokumentumtároláshoz tartozó mappaneveket.



Tesztoldal Nyomtatásának Tiltása

A tesztoldal nem nyomtatható ki, ha [Tesztoldal Nyomtatásának Tiltása] engedélyezve van. A "Beállítások (rendszergazda)" menüben válassza a [Rendszerbeállítások] → [Nyomtató beállítások] → [Feltétel Beállítások] → [Tesztoldal Nyomtatásának Tiltása] lehetőséget.



Lista az Adminisztrátornak

Kinyomtathatja azokat a listákat és jelentéseket, amelyekből csak a rendszergazdák tájékozódhatnak.

Ha a "Képküldési Tevékenység Jegyzőkönyve (Internet-Fax)" lehetőséget használja a Képküldési Tevékenység Jegyzőkönyve (Auto) alatt, válassza a "Beállítás mód" → [Rendszer beállítások] → [Kép Küldési Beállítások] → [Internet fax beállítások] → [Fogadási beállítások] → [Fogadott adatok 2-oldalas nyomtatása] opciót, ahol beállíthatja az egyoldalas vagy kétoldalas nyomtatást.

Ha a "Képküldési Tevékenység Jegyzőkönyve (Fax)" lehetőséget használja a Képküldési Tevékenység Jegyzőkönyve (Auto) alatt, válassza a "Beállítás mód" → [Rendszer beállítások] → [Kép Küldési Beállítások] → [Fax Beállítások] → [Fogadási beállítások] → [Fogadott adatok 2-oldalas nyomtatása] opciót, ahol beállíthatja az egyoldalas vagy kétoldalas nyomtatást.



Ha [Csak a módosított beállításokat nyomtassa] engedélyezve van, csak a kiválasztott listában szereplő olyan elemek lesznek kiválasztva a nyomtatáshoz, melyek megváltoztak a gyári alapbeállításokhoz képest.

Főablak

- Kezdő képernyő lista

Másolási beállítások

- Másolási beállítások listája

Nyomtató beállítások

- Nyomtatási beállítások listája

Kép Küldési Beállítások

- Meta-adat készlet lista
- Közös beállítások listája
- Lapolvasási beállítások listája
- Fax beállítások listája
- I-Fax beállítások listája

Dokumentum Tárolási Beállítások

- Dokumentumiktatás beállítások listája

Sharp OSA Beállítások

- Sharp OSA beállítások listája

Hitelesítési beállítások

- Hitelesítési beállítások lista

Közös

Az alábbi módokra vonatkozó rendszergazda beállítások listája kinyomtatható.

- Papír beállítások listája
- Gépazonosítási beállítások listája
- Művelet beállítások listája
- Billentyűzet beállítások listája
- Eszközkezelés lista

Hálózati Beállítások

- Hálózati beállítások listája

Biztonsági Beállítások

- Biztonsági beállítások listája

Energiatakarékos beáll.

- Energiatakarékos lista

Képmínőség beállítás

- Képmínőség beállítások listája

Képküldés tevékenység jelentés

Az alábbi Képküldési tevékenység jelentések egyenként, külön nyomtathatók.

- Képküldés tevékenység jelentés (Fax)
- Képküldés tevékenység jelentés (Lapolvasás)
- Képküldési Tevékenység Jegyzőkönyve (Internet-Fax)



Adatfogadás/továbbítási lista

A fogadási és továbbítási beállításokat tartalmazó következő listák nyomtathatók.

- Számlista engedélyezése/tiltása
- Levelezés vagy tartománynév lista engedélyezése/tiltása
- Bejövőútvonál-kiválasztó lista
- Dokumentum admin. lista



CÍMJEGYZÉK

Címtár

Az rendeltetési helyek (kapcsolatok), mint a fax és lapolvasás e-mail címekre, és átviteli célpont csoportok a címtárban tárolhatók.

Egy kapcsolat vagy csoport szerkesztéséhez jelölje ki a kapcsolat/csoport nevét. Új kapcsolat vagy csoport hozzáadásához kattintson a [Hozzáadás] gombra.

A gép érintőképernyőjének megérintésével történő kapcsolat és csoport tárolásért, lásd "[CÍMJEGYZÉK KÉPERNYŐ \(6-15. oldal\)](#)". Beállítás módban a tárolt kapcsolatok és csoportinformációk listája jelenik meg.

Ezt a beállítást általános felhasználók is elvégezhetik.



Ez a beállítás csak weboldalon eszközölhető.

Elem	Leírás
Típus	Válassza ki a kapcsolatot vagy a csoportot. Gyári alapbeállítások: Névjegyek
Szám keresése	Tároljon egy számot, amelynek alapján egy kapcsolatot vagy csoportot kereshet.
Cím Neve	Tároljon nevet a cím mellett.
Csoportnév	Tárolja el a csoport nevét.
Kezdőbetű	Tároljon egy név kezdőbetűt, amelynek alapján egy kapcsolatot vagy csoportot kereshet.
Kategória	Adja meg a kategóriát egy kapcsolat vagy csoport esetén. Gyári alapbeállítások: 1. kategória
A cím bejegyzése a [gyakori használat] opciónál	Kapcsolat hozzáadása a "Gyakori használat" mutatóhoz. Gyári alapbeállítások: Letiltva
Nyilvános cím beállítás	Állítsa be, hogy a címet minden felhasználóval vagy csak a kijelölt felhasználókkal osztja meg. Ha a [Felhasználó kiválasztása] gombra kattint, kattintson a felhasználó kiválasztási gombokra, hogy kiválassza a felhasználókat, akikkel a címet megosztja. Gyári alapbeállítások: Összes.
Megosztás a következő csoportra is	Ha ez a funkció engedélyezve van, az alábbi listából kiválaszthat egy korábban tárolt csoportot, és címet megoszthatja a csoporttal. Gyári alapbeállítások: Letiltva



Elem	Leírás
E-mail	
E-mail Cím	Egy új cím tárolásához, válassza ki a [Új cím] lehetőséget és írja be a címet a címbeviteli mezőbe.
Globális Címkeresés	Globális címként tárolt cím kereséséhez kattintson erre a gombra, és válassza ki a listából a címet.
Fájltípus*	Kiválaszthatja a fájlformátumot a beolvasott fájl számára. Az [OCR] funkció engedélyezése esetén a beolvasott adatokban szereplő szövegeket a rendszer automatikusan felismeri. Ha [OCR] funkciót használ, a BP-50C26/BP-50C31/BP-50C36/BP-50C45/BP-50C55/BP-50C65/BP-55C26 esetében OCR bővítmény szükséges. Ha [OCR letiltása] van beállítva, OCR funkció nem használható. Gyári alapbeállítások: PDF
Fekete-fehér	Kiválaszthatja a tömörítési formátumot a fekete-fehér képek elmentéséhez. Gyári alapbeállítások: MMR (G4)
Színes/szürkeskála	Színes/szürkeárnyaltos: Kiválaszthatja a tömörítési formátumot a színes/szürkeárnyaltos képek elmentéséhez. Ha PDF fájlformátumot választott fájlformátum beállításnak, akkor kiválaszthatja a [Színcsökkentés] funkciót. Gyári alapbeállítások: Tömörítési ráta: Közepes, Színcsökkentés: Letiltva
Beállítás alapértelmezett használatként	Egy cím beállítása alapértelmezett címként. Gyári alapbeállítások: Letiltva
Felhasználói tanúsítvány	Akkor jelenik meg, ha az S/MIME beállítást engedélyezte, és egy rendeltetési hely van kiválasztva a [Névjegyek] típushoz. Telepítheti és kiválaszthatja a használni kívánt felhasználói tanúsítványt.
Fax	
Fax szám	Egy új fax cím tárolásához, válassza ki a [Új cím] lehetőséget és írja be a fax címet a fax cím beviteli mezőbe.
Globális Címkeresés	Globális címként tárolt faxszám kereséséhez kattintson erre a gombra, és válassza ki a listából a faxszámot.
Átvitel Üzem mód	Válassza ki a kommunikációs sebességet és nemzetközi levelezés módot. Gyári alapbeállítások: Átviteli sebesség: 33.6kbps, Átviteli mód: Nincs
Beállítás alapértelmezett használatként	Egy cím beállítása alapértelmezett címként. Gyári alapbeállítások: Letiltva



Elem	Leírás
Internet-Fax	
Internet-Fax Cím	Egy új cím tárolásához, válassza ki a [Új cím] lehetőséget és írja be a címet a címbeviteli mezőbe.
Globális Címkeresés	Globális címként tárolt cím kereséséhez kattintson erre a gombra, és válassza ki a listából a címet.
Tömörítési Mód	Kiválaszthatja a tömörítési formátumot az elküldött képek számára. Gyári alapbeállítások: MH(G3)
Internet Fax fogadási jelentés kérése	Válassza ki, hogy megadja szeretne-e vagy nem jelentést kapni e-mailben a küldés befejezése után. Gyári alapbeállítások: Letiltva
Beállítás alapértelmezett használatként	Egy cím beállítása alapértelmezett címként. Gyári alapbeállítások: Letiltva
Közvetlen SMTP	
Közvetlen SMTP cím	Egy új cím tárolásához, válassza ki a [Új cím] lehetőséget és írja be a címet a címbeviteli mezőbe.
Gazdanév vagy IP-cím hozzáadás.	Ha a fogadó gép csak adott címről fogad e-mailt, adja meg a speciális e-mail címet a [Közvetlen SMTP cím] dobozban. Válassza ki a "Gazdanév vagy IP-cím hozzáadás." jelölőnégyzetet, és adja meg az állomásnevet vagy a fogadó gép IP-címét [Gazdanév vagy IP cím] a szövegdozobban. Példa: Ha a fogadó gép e-mail címe "user@sample_domain.com" és az IPv4 cím "192.168.123.45" Írja a következőket: "user@sample_domain.com" a [Közvetlen SMTP-cím] szövegdozobba és a "192.168.123.45" a [Gazdanév vagy IP-cím hozzáadás] szövegdozobba. Gyári alapbeállítások: Letiltva
Tömörítési Mód	Kiválaszthatja a tömörítési formátumot az elküldött képek számára. Gyári alapbeállítások: MH(G3)
Beállítás alapértelmezett használatként	Egy cím beállítása alapértelmezett címként. Gyári alapbeállítások: Letiltva



Elem	Leírás
FTP	
FTP cím	Egy új cím hozzáadásához, válassza ki a [Új cím] lehetőséget és írja be a címet a [Gazdanév vagy IP-cím hozzáadás] mezőbe.
Portszám	Állítsa be az FTP-kiszolgálóhoz használt portszámot. Gyári alapbeállítások: 21
Fájltípus*	Kiválaszthatja a fájlformátumot a beolvasott fájl számára. PDF esetén a szöveges információ be van ágyazva a PDF-fájlba. Az [OCR] funkció engedélyezése esetén a beolvasott adatokban szereplő szövegeket a rendszer automatikusan felismeri. Ha [OCR] funkciót használ, a BP-50C26 / BP-50C31 / BP-50C36 / BP-50C45 / BP-50C55 / BP-50C65 / BP-55C26 esetében OCR bővítőkészlet szükséges. PDF, RTF, TXT(UTF-8), DOCX, XLSX és PPTX esetén a felismert szöveg a megfelelő formátumban kerül elmentésre. Ha [OCR letiltása] van beállítva, OCR funkció nem használható.
Fekete-fehér	Kiválaszthatja a tömörítési formátumot a fekete-fehér képek elmentéséhez. Gyári alapbeállítások: MMR (G4)
Színes/szürkeskála	Színes/szürkeárnyalatos: Kiválaszthatja a tömörítési formátumot a színes/szürkeárnyalatos képek elmentéséhez. Ha PDF fájlformátumot választott fájlformátum beállításnak, akkor kiválaszthatja a [Színcsökkentés] funkciót. Gyári alapbeállítások: Tömörítési ráta: Közepes, Színcsökkentés: Letiltva
Könyvtár	Adja meg az FTP-kiszolgáló egy könyvtárát, amelyet az átküldéshez használ.
Felhasználónév	Adjon meg egy felhasználói nevet az FTP-kiszolgálón, amelyet az átküldéshez használ.
Jelszó	Írja be a megadott felhasználónévhez tartozó jelszót. Gyári alapbeállítások: Jelszó módosítása: Letiltva
SSL/TLS engedélyezése	Használjon SSL/TLS-t az adatok titkosításához elküldésük előtt. Gyári alapbeállítások: Letiltva
PASV-üzemmód használata	Adatok küldése egy FTP-kiszolgálóra PASV módban. Gyári alapbeállítások: Letiltva
FTP kiszolgálóra mutató hivatkozás e-mailben való elküldésének engedélyezése	Amikor adatokat küld egy FTP-kiszolgálóra, küldje az adatokat az e-mail címre, amely az FTP-kiszolgáló hivatkozásában látható. Gyári alapbeállítások: Letiltva
Beállítás alapértelmezett használatként	Egy cím beállítása alapértelmezett címként. Gyári alapbeállítások: Letiltva



Elem	Leírás
Asztal	
Számítógépes rendeltetési hely	Egy új cím hozzáadásához, válassza ki a [Új cím] lehetőséget és írja be a címet a [Gazdanév vagy IP cím] mezőbe.
Portszám	Adja meg a célszámítógép portszámát.
Munkakönyvtár	Adja meg a könyvtárat, amelyre az adatot küldi.
Fájltípus*	Kiválaszthatja a fájlformátumot a beolvasott fájl számára. PDF esetén a szöveges információ be van ágyazva a PDF-fájlba. Ha [OCR] funkciót használ, a BP-50C26/BP-50C31/BP-50C36/BP-50C45/BP-50C55/BP-50C65/BP-55C26 esetében OCR bővítőkészlet szükséges. Ha [OCR] funkciót használ, a BP-50C26/BP-50C31/BP-50C36/BP-50C45/BP-50C55/BP-50C65 esetében OCR bővítőkészlet szükséges. Az [OCR] funkció engedélyezése esetén a beolvasott adatokban szereplő szövegeket a rendszer automatikusan felismeri. PDF, RTF, TXT(UTF-8), DOCX, XLSX és PPTX esetén a felismert szöveg a megfelelő formátumban kerül elmentésre. Ha [OCR letiltása] van beállítva, OCR funkció nem használható.
Fekete-fehér	Kiválaszthatja a tömörítési formátumot a fekete-fehér képek elmentéséhez. Gyári alapbeállítások: MMR (G4)
Színes/szürkeskála	Színes/szürkeárnyalatos: Kiválaszthatja a tömörítési formátumot a színes/szürkeárnyalatos képek elmentéséhez. Ha PDF fájlformátumot választott fájlformátum beállításnak, akkor kiválaszthatja a [Színcsökkentés] funkciót. Gyári alapbeállítások: Tömörítési ráta: Közepes, Színcsökkentés: Letiltva
Felhasználónév	Adjon meg egy felhasználói nevet a számítógépről, amelyet az átküldéshez használ.
Jelszó	Írja be a megadott felhasználónévhez tartozó jelszót. Gyári alapbeállítások: Jelszó módosítása: Letiltva
SSL/TLS engedélyezése	Használjon SSL/TLS-t az adatok titkosításához elküldésük előtt. Gyári alapbeállítások: Letiltva
Beállítás alapértelmezett használatként	Egy cím beállítása alapértelmezett címként. Gyári alapbeállítások: Letiltva



Elem	Leírás
Hálózati mappa	
Hálózati mappa útvonal	Egy új elérhetőségi útvonal tárolásához, válassza ki a [Új cím] lehetőséget és írja be az elérhetőségi lehetőséget a beviteli mezőbe.
Felhasználónév	Adjon meg egy felhasználói nevet a számítógépről, amelyet az átküldéshez használ.
Jelszó	Írja be a megadott felhasználónévhez tartozó jelszót. Gyári alapbeállítások: Jelszó módosítása: Letiltva
Fájltípus*	Kiválaszthatja a fájlformátumot a beolvasott fájl számára. PDF esetén a szöveges információ be van ágyazva a PDF-fájlba. Az [OCR] funkció engedélyezése esetén a beolvasott adatokban szereplő szövegeket a rendszer automatikusan felismeri. Ha [OCR] funkciót használ, a BP-50C26/BP-50C31/BP-50C36/BP-50C45/BP-50C55/BP-50C65/BP-55C26 esetében OCR bővítmény szükséges. PDF, RTF, TXT(UTF-8), DOCX, XLSX és PPTX esetén a felismert szöveg a megfelelő formátumban kerül elmentésre. Ha [OCR letiltása] van beállítva, OCR funkció nem használható.
Fekete-fehér	Kiválaszthatja a tömörítési formátumot a fekete-fehér képek elmentéséhez. Gyári alapbeállítások: MMR (G4)
Színes/szürkeskála	Színes/szürkeárnyaltos: Kiválaszthatja a tömörítési formátumot a színes/szürkeárnyaltos képek elmentéséhez. Ha PDF fájlformátumot választott fájlformátum beállításnak, akkor kiválaszthatja a [Színcsökkenés] funkciót. Gyári alapbeállítások: Tömörítési ráta: Közepes, Színcsökkenés: Letiltva
Hiperlink email engedélyezése Hálózati mappába	Amikor adatokat küld egy megosztott mappába, küldje az adatokat az e-mail címre, amely a megosztott mappa hivatkozásában látható. Gyári alapbeállítások: Letiltva
Beállítás alapértelmezett használatként	Egy cím beállítása alapértelmezett címként. Gyári alapbeállítások: Letiltva

* A modelltől és a kiegészítő berendezések telepítésétől függően magas tömörítésű arányú PDF beállítás választható. Az [OCR] funkció engedélyezése esetén a beolvasott adatokban szereplő szövegeket a rendszer automatikusan felismeri. PDF esetén a szöveges információ be van ágyazva a PDF-fájlba. PDF, RTF, TXT(UTF-8), DOCX, XLSX és PPTX esetén a felismert szöveg a megfelelő formátumban kerül elmentésre.



Kategória beállítás

Egy "Kategória" beállítható egy cím helyett. Egy kategória cím helyett történő beállításával a kategória felhasználható címek szűrésére annak a címnek a keresésekor, ami megkönnyíti a cím megtalálását.

Egy kategóriához bármilyen név beállítható. Ha a kategóriákat megkülönböztető nevekké látja el, akkor a címek könnyen rendezhetők lesznek.

A gyári alapértelmezett nevek: "1. kategória" – "32. kategória".

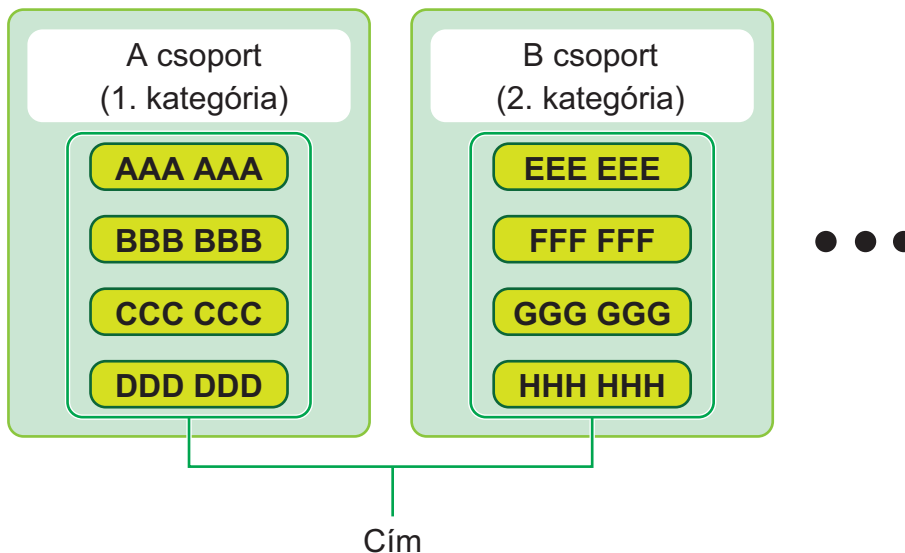

Ez a beállítás csak weboldalakon eszközölhető.



DOKUMENTUMMŰVELETEK

Dokumentum műveletek

Ezt a beállítást általános felhasználók is elvégezhetik.

Dokumentum Tárolás

A dokumentumtárolás funkcióval mentett adatok a webes felületről kezelhetők.

Fő Mappa

Megjeleníthetők a Fő mappában lévő fájlok. A megadott fájjal a [Nyomtatás], [Küldés], [Mozgatás] vagy [Törlés] elemekre kattintva végezhetők műveletek.

Elem	Leírás
Kijelző stílus	A mentett fájlok listaformátumban vagy bélyegképekként jeleníthetők meg.
Munka besorolása	A kijelzőn látható mentett fájlok feladattípus szerint szűrhetők.
Letöltés	Ha PDF fájlt választ számítógépes megtekintéshez vagy letöltéshez, válassza ezt a lehetőséget a fájl letöltéséhez a számítógépére.
Elemek megjelenítése	A megjelenített fájlok számát állíthatja be.

Gyors Fájl Mappa

Megjeleníthetők a Gyors fájl mappában lévő fájlok. A megadott fájlt újra kezelheti. Kattintson a [Nyomtatás], [Küldés], [Mozgatás] vagy [Törlés] lehetőségre.

Elem	Leírás
Kijelző stílus	A mentett fájlok listaformátumban vagy bélyegképekként jeleníthetők meg.
Munka besorolása	A kijelzőn látható mentett fájlok feladattípus szerint szűrhetők.
Elemek megjelenítése	A megjelenített fájlok számát állíthatja be.

Egyedi Mappa

Megjeleníthetők az Egyedi mappában lévő fájlok. A megadott fájlt újra kezelheti. Kattintson a [Nyomtatás], [Küldés], [Mozgatás] vagy [Törlés] lehetőségre. Ha a fájl a hozzáféréshez jelszót kér, adja meg a jelszót a "Fájl jelszava" mezőben.

Elem	Leírás
Jegyzék	A megjelenített Egyedi mappa nevek az index szerint szűrhetők.
Letöltés	Ha PDF fájlt választ számítógépes megtekintéshez vagy letöltéshez, válassza ezt a lehetőséget a fájl letöltéséhez a számítógépére.
Elemek megjelenítése	A megjelenített fájlok számát állíthatja be.



Saját mappa

Akkor jelenik meg, ha a Saját mappa be van állítva.

A Saját mappát jeleníti meg. A megadott fájl visszakereshető. A megadott fájjal a [Nyomtatás], [Küldés], [Mozgatás] vagy [Törlés] elemekre kattintva végezhető műveletek.

Ha a fájl a hozzáféréshez jelszót kér, adja meg a jelszót a "Fájl jelszava" mezőben.

Keresés

Elem	Leírás
Felhasználónév	Adja meg a felhasználó nevét.
Felhasználó kiválasztása a listából	Ha a [Beállítás] gombra kattint, a listából kereshet felhasználókat.
Bejelentk. Név	A megjelenített fájlok számát állíthatja be.
Mappa keresése	A mappa beállítására szolgál.
Fájlnev	Adjon meg egy fájlnevet.
Fájl jelszava	Itt adhatja meg a fájlhoz beállított jelszót.
Tárolt dátum	Itt állíthatja be a fájl mentési dátumát és idejét.

Keresési eredmény

A beállítások segítségével adja meg a keresési feltételeket. A megadott fájjal a [Nyomtatás], [Küldés], [Mozgatás] vagy [Törlés] elemekre kattintva végezhető műveletek. Ha a fájl a hozzáféréshez jelszót kér, adja meg a jelszót a "Fájl jelszava" mezőben.

Elem	Leírás
Kijelző stílus	A talált fájlok listaformátumban vagy bélyegképekként jeleníthetők meg.
Munka besorolása	A talált fájlok feladattípus szerint szűrhetők.
Elem megjelenítés	A megjelenített fájlok számát állíthatja be.



Fájlkötegnyomtatás

A kötegnyomtatással egyszerre több fájl nyomtatható ki. Keresési feltételek megadásával keresse meg a kívánt fájlokat, majd válasszon ki több fájlt a megjelenített keresési eredményekből.

A fájl nyomtatásához kattintson a [Nyomtatás] elemre.

Elem	Leírás
Keresési feltétel	
Felhasználónév	Adja meg a felhasználó nevét.
Felhasználó kiválasztása a listából	Ha a [Beállítás] gombra kattint, a listából kereshet felhasználókat.
Mappa keresése	Válassza ki a célfájlt tartalmazó mappát.
Fájlnév	Adjon meg egy fájlnevet.
Fájl jelszava	Adja meg a jelszót a célfájlhoz.
Keresési eredmény	
Munka besorolása	A talált fájlok feladattípus szerint szűrhetők. Gyári alapbeállítások: Összes munka
Példányszám	Beállíthatja a nyomtatandó példányszámot. Gyári alapbeállítások: Az egyes fájlokban tárolt másolatok alkalmazása
Adatok nyomtatása és törlése	Nyomtatás után törölje a fájlt. Gyári alapbeállítások: Letiltva
Számla kód Akkor jelenik meg, ha a "Számle kód használata" engedélyezett.	
Fő kód	Jelölje be a jelölőnégyzetet, majd adja meg a fő kódot. (legfeljebb 32 karakter)
Másodlagos kód	Jelölje be a jelölőnégyzetet, majd adja meg a másodlagos kódot. (legfeljebb 32 karakter)



Nyomtatási munka benyújtása

Az Ön számítógépén található fájlokön kívül ez a művelet sor használható bármilyen fájl kinyomtatásához, amely az Ön számítógépéről elérhető, például egy azonos hálózatra csatlakoztatott számítógépen található fájl esetében.

Nyomtatható fájl típusok: PDF*¹, TIFF, JPEG, PCL, PS*¹, XPS, DOCX*², PPTX*², and XLSX*² fájlok pdf*¹, tif, tiff, jpeg, jpg, jpe, jfif, pcl, ps*¹, xps, docx*², pptx*² és xlsx*² kiterjesztéssel. Csak akkor érhető el, ha az MFP támogatja a PostScript nyelvet.

A titkosított PDF adatokhoz a Feladatállapot képernyő nyomtatási sorában adja meg a jelszót.

A "Beállítás mód (webes felület)" menü elérésének menetét a "BEÁLLÍTÁS MÓD" rész ismerteti.

*¹ BP-50C26/BP-50C31/BP-50C36/BP-50C45/BP-50C55/BP-50C65/BP-55C26 esetében PS3 bővítőkészlet szükséges.

*² BP-50C26/BP-50C31/BP-50C36/BP-50C45/BP-50C55/BP-50C65/BP-55C26 esetében Direct print (Közvetlen nyomtatás) bővítőkészlet szükséges.

Nyomtatási beállítások

Válassza ki a nyomtatási beállításokat. Válassza ki a nyomtatni kívánt fájlt a "Fájl kiválasztása" elemmel, válassza ki a beállításokat, majd kattintson a [Nyomtatás] lehetőségre.

Elem	Leírás
Másolatok	Beállíthatja a nyomtatandó példányszámot.
Papírméret	Beállíthatja a nyomtatási méretet.
Tájolás	Kiválaszthatja a nyomtatás álló vagy fekvő tájolását. Gyári alapbeállítások: Álló
Duplex Nyomtatás	Választhat az egyoldalas nyomtatás, a kétoldalas nyomtatás (füzet) és a kétoldalas nyomtatás (tabló) közül. Gyári alapbeállítások: Egyoldalas
Kimenet	Sorozatonként történő nyomtatás esetén jelölje be a "Nyomat egységenként" jelölőnégyzetet. Gyári alapbeállítások: Nyomat egységenként: Engedélyezve
Tűzes	Belső finisher, finisher vagy gerinctűző finisher csatlakoztatása esetén használható. A csatlakoztatott belső finisher, finisher és gerinctűző finisher típusától függően a beállítások eltérőek lehetnek. Gyári alapbeállítások: Tiltva
Elválasztó oldal	Válassza ki az elosztó oldalak beszúrását. Adja meg, hogy elválasztó oldalakat a sorozatok elején vagy végén szúrja be. Válassza ki a papírtálcát, amelyet a papírtálcák közül használni kíván. Gyári alapbeállítások: Sor. tetejének beill.:Letiltva, Sor. végének beill.:Letiltva
Lyukaszt	Ez használható, ha a lyukasztó egység a finisherhez csatlakozik.
Hajtás	Ez használható, ha gerinctűző finisher csatlakozik. Állítsa be a papírhajtás tájolását.
Tűzött hajtás	Ez használható, ha gerinctűző finisher csatlakozik. Állítsa be a papírhajtás tájolását a "Nyomtatási oldal" pontban. Ha a nyomtatott papírt a gerincbe szeretné hajtani, állítsa "Több lap együttes összehajtása" lehetőségre.
Z hajt. papírméret	Ez használható, ha papírhajtogató egység csatlakozik. Adja meg a papírméretet a Z hajtás használatához.
Levél hajtás	Ez használható, ha papírhajtogató egység csatlakozik. A hajtogató tájolását "Nyomtatási oldal" beállításra adja meg. A "Nyitási irány" beállításban válassza ki a nyitási irányt az összehajtott papír kihajtásához.
Harmonika	Ez használható, ha papírhajtogató egység csatlakozik. A "Nyitási irány" beállításban válassza ki a nyitási irányt az összehajtott papír kihajtásához.



Elem	Leírás
Egyes hajtás	Ez használható, ha papírhajtogató egység csatlakozik. Állítsa be a papírhajtás tájolását a "Nyomtatási oldal" pontban.
F/F nyomt.	Fekete-fehérben nyomtathatja ki a fájlt.
Laphoz igazít	A fájlt a teljes oldalmérethez igazítva nyomtathatja ki.
Mit nyomtasson?	Közvetlen nyomtatás BP-60C31/BP-60C36/BP-60C45/BP-70C31/BP-70C36/BP-70C45/BP-70C55/BP-70C65 vagy BP-50C26/BP-50C31/BP-50C36/BP-50C45/BP-50C55/BP-50C65/BP-55C26 készülékkel. Ha a közvetlen nyomtatás bővítkészlet van telepítve, Excel fájl nyomtatásakor válassza ki, hogy egy oldalt vagy a teljes munkafüzetet szeretné kinyomtatni.
Kimeneti Tálca	Kiválaszthatja a kimeneti tálcát a nyomtatási feladathoz.
Gyors Fájl	A nyomtatási adatok a készülék Gyors fájl mappájába menthetők.
Fényes nyomtatás	Jelölje be ezt a jelölőnégyzetet, ha a nyomtatási feladatot fényes papírra nyomtatja.
Számla kód	Jelölje be a hozzárendelni kívánt számlakód jelölőnégyzetét, majd adja meg a számlakódot.

A Qualcomm® DirectOffice™ a Qualcomm Technologies, Inc. és/vagy kapcsolt vállalkozásainak terméke.

A Qualcomm® a Qualcomm Incorporated Amerikai Egyesült Államokban és más országokban bejegyzett kereskedelmi védjegye.

A DirectOffice™ a CSR Imaging US, LP Egyesült Államokban és más országokban bejegyzett kereskedelmi védjegye.



FELHASZNÁLÓI VEZÉRLÉS

Felhasználói beállítások

Kezeli a felhasználókat, például a felhasználók regisztrálását a bejelentkezéshez, valamint a felhasználói hitelesítés eljárásait.

Felhasználók listája

Felhasználók hozzáadása, módosítása és törlése hitelesítés céljából, illetve a felhasználóhitelesítési beállítások konfigurálása.

- **[Hozzáadás] gomb**

Egy új felhasználót vesz fel.

- **[Összes felhasználó törlése] gomb**

Az összes regisztrált felhasználót törli. (Kivéve a gyári alapértelmezésben tárolt felhasználókat.) Csak a gép rendszergazdája tudja használni ezt a funkciót.

- **[Autom.regisztr.felhaszn. Törlése] gomb**

Az összes automatikusan regisztrált felhasználót törli.

- **[Külső szolgáltatási csatlakodáshoz használt saját adatok törlése] gomb**

Törli a bejelentkezett felhasználó által használt külső csatlakozás gyorsítótárát. A [Felhasználói hitelesítés adatainak tárolása külső csatlakozásra] beállítást engedélyezni kell a funkció használatához.

- **[Külső szolgáltatási csatlakodáshoz használt minden adat törlése] gomb**

Csak a gép rendszergazdája tudja használni ezt a funkciót. Törölje a külső csatlakozás összes gyorsítótárát. A [Felhasználói hitelesítés adatainak tárolása külső csatlakozásra] beállítást engedélyezni kell a funkció használatához.

- **Felhasználók listája**

Ez a gyári alapértelmezésben tárolt, és az aktuálisan tárolt felhasználókat mutatja. Egy csillag [*] jelenik meg az automatikusan mentett felhasználók neve előtt.

Felhasználói név kiválasztásakor, a felhasználó szerkesztése, vagy törlése képernyő jelenik meg.



Az [Forgalmazó] és az [Forgalmazó2] lehetőségek csak akkor jelennek meg, ha az eladó csatlakoztatva van.

Felhasználó eltárolása

A [Hozzáadás] gombra koppintva megjelenik a regisztrációs képernyő. Legfeljebb 1000 csoport tárolható. Az egyes beállításokat a "[Beállítások \(9-48. oldal\)](#)" tartalmazza.

Felhasználó szerkesztése és törlése

Felhasználói név kiválasztásakor, a felhasználó szerkesztése/törlése képernyő jelenik meg.

Az egyes beállításokat a "[Beállítások \(9-48. oldal\)](#)" tartalmazza.

Felhasználó a [Törlés] billentyűvel törölhető.



- Ha a belépési hitelesítés egy Rögzített felhasználóval van beállítva, az "Összes felhasználó törlése" opció nem használható.
- A gyári alapértelmezésben tárolt felhasználók nem törölhetők.



Gyári alapértelmezésben tárolt felhasználók

A készülékben a következő felhasználókat tárolták gyári alapbeállításként.

- **Rendszergazda:**

A gép számítógép gazda fiókja, ez gyári alapértelmezésben tárolt.

- **Felhasználó:**

hálózati hitelesítés alkalmazása esetén használatos, amikor a gépben nem tárolt bejelentkezési nevet közvetlenül adják meg. (Ezt nem lehet kiválasztani a felhasználó bejelentkezési képernyőn.)

- **Eszköz kód:**

"szín letiltva" jogosultsággal rendelkező fiók.

- **Más felhasználó:**

Nyomatási feladat érvénytelen felhasználói adatokkal történő végrehajtása esetén használt azonosító. (Ezt nem lehet kiválasztani a felhasználó bejelentkezési képernyőn.)

Az egyes felhasználókhoz tartozó beállítások az alábbi táblázatban láthatók.

Felhasználónév	Rendszergazda	Felhasználó	Eszköz kód	Más felhasználó
Bejelentkezési Név	admin	felhas- ználók	eszköz számláló	Egyéb
Jelszó	(Lásd a Gyorsindítási útmutatót)* ¹	felhas- ználók* ¹	eszköz számláló* ¹	-
Saját mappa	Nincs	Nincs	Fő Mappa	Nincs
Hitelesítési beállítások	Helyi belépés			-
Oldalkorlát csoport	Korlátlan* ¹			
Jogosultsági csoport* ²	Admin	Felhasználó* ¹	Színes letiltás jogosultság* ¹	Vendég* ¹
Kedvenc művelet csoport	Rendszerbeáll. megfelelően* ¹			
Alapértelmezett Számla kód	Nincs beállítva* ¹			

*¹ Módosítható elemek

*² Az egyes beállításokra vonatkozóan részletes információt a következő részben talál: "Beállítások listája és a sabloncsoportok gyári alapértelmezett beállításai".



Beállítások

Elem	Leírás
Felhasználónév	Ezt a felhasználónevet használja a gép gombnévként a bejelentkezési képernyőn, valamint dokumentumtárolási felhasználónévként és a feladó neveként. Ha szeretné használni a " Tárolt feladatok automatikus nyomtatása bejelentkezés után (9-160. oldal) " funkciót, regisztráljon legfeljebb 16 két-byte-os karaktert.
Felhasználónév használata belépési névhez ^{*1}	Válassza ezt <input checked="" type="checkbox"/> a bevitt felhasználónév bejelentkezési névben való megadásához. Gyári alapbeállítások: Letiltva
Kezdőbetű	Ez határozza meg, hogy hol jelenik meg a felhasználónév a felhasználók listájában. Szöveggént legfeljebb 10 karaktert adhat meg.
Jegyzék	Válasszon egyéni tárolandó indexet. Az egyedi index nevek azonosak a címjegyzékben szereplő nevekkel. Gyári alapbeállítások: 1 felh
Bejelentkezési Név ^{*1}	Bejelentkezési név/jelszó Adja meg a hitelesítés beállításához használni kívánt bejelentkezési nevet. Adja meg az 1 – 255 karakterből álló jelszót, amely a bejelentkezési névvel és jelszóval történő felhasználó azonosításhoz használatos (a jelszó opcionális).
^{*1} Jelszó ^{*3}	Adja meg az 1 - 255 karakterből álló jelszót, amelyet a bejelentkezési névvel és jelszóval történő felhasználó azonosítás beállításához használ. (Opcionális) A jelszó megadása után írja be még egyszer a jelszót a "Jelszó (megerősítés)" mezőbe.
Jelszó módosítása	Jelölje be, ha szeretné módosítani a beállított jelszót. (Módosítás/törlés esetén jelenik meg.) Gyári alapbeállítások: Letiltva
Művelet zárolási állapot feloldása	Akkor jelenik meg, ha a bejelentkezés sikertelen volt, és nem lehetséges újra bejelentkezni a nyomtatóra. Koppintson a [Végrehajt] gombra a bejelentkezés zárolásának feloldásához, hogy a felhasználó újra be tudjon jelentkezni.
Felhaszn. sz. ^{*2}	Adjon meg egy 5–8 számjegyű felhasználói számot.
E-mail Cím	Adja meg az e-mail címet, amelyet a feladólistán és az LDAP hitelesítésnél használ.
Kezdő könyvtár elérési útvonal	Adja meg kezdőkönyvtár elérési útját.
Felhasználó hitelesítéshez Felhasználó név használata.	Beállíthatja, hogy a felhasználói hitelesítéshez használt bejelentkezési nevet használja-e a kezdő könyvtár útvonalának hitelesítésére szolgáló felhasználónévként. Gyári alapbeállítások: Engedélyezve
Felhasználónév	Adja meg a felhasználónevet a kezdő könyvtár elérési útjának hitelesítéséhez.
Jelszó	A kezdő könyvtár útvonalának hitelesítéséhez használt jelszóként legfeljebb 255 számjegyet adhat meg.
Jelszó módosítása	Jelölje be, ha szeretné módosítani a beállított jelszót. (Módosítás/törlés esetén jelenik meg.) Gyári alapbeállítások: Letiltva
Hitelesítési beállítások ^{*1}	Válasszon [Helyi belépés], [Hálózati hitelesítés] (ha LDAP engedélyezve van) vagy [Active Directory] (ha az Active Directory engedélyezve van) lehetőséget a hitelesítéshez. Gyári alapbeállítások: Helyi belépés
Hitelesítő kiszolgáló	A [Hálózati hitelesítés] opció kiválasztása esetén válassza ki a felhasználó azonosítás funkcióhoz használatos kiszolgálót a Beállítás módban tárolt (Web-es verzió) LDAP szerverek listájáról.
Szervezet/Csoport	Adja meg a csoportot, amelybe a felhasználó tartozik. Legfeljebb nyolc csoportot jelölhet ki.



Elem	Leírás
Oldalkorlát csoport	Adja meg az oldalszám korlátokat a felhasználóhoz az egyik eltárolt oldalszám-korlát csoport kiválasztásával. További információk: " Oldalkorlát csoport (9-51. oldal) ". Gyári alapbeállítások: Korlátlan
Jogosultsági csoport	Adja meg a felhasználó jogosultságát az egyik eltárolt jogosultsági csoport kiválasztásával. További információk: " Jogosultsági csoport (9-53. oldal) ". Gyári alapbeállítások: Felhasználó
Kedvenc művelet csoport	Amikor a felhasználó bejelentkezik, a kedvenc művelet csoport jelenik meg. A beállítások módosítására, válassza [Felhasználói vezérlés] a Beállítás módban (Web-es verzió). Gyári alapbeállítások: az alábbi rendszerbeállításokat
Alapértelmezett Számla kód	Írja be a fő kódot és a másodlagos kódot, amikor a felhasználó bejelentkezik. Gyári alapbeállítások: Nincs megadva
Saját mappa	Mentsen egy dokumentumtárolásra használatos mappát kijelölt felhasználói mappaként (vagy Saját mappaként). Lehetőség van egy előzőleg létrehozott mappa kiválasztására, illetve létrehozhat és kiválaszthat egy új mappát.

*1 Nem jelenik meg, ha a "Felhasználó száma" opció van kiválasztva hitelesítési módként.

*2 Akkor jelenik meg, ha a "Felhasználó száma" opció van kiválasztva hitelesítési módként.

*3 Ha hálózati hitelesítést végez, akkor az LDAP szerveren regisztrált jelszó lesz használatban, ezért nem kell a jelszót beállítani.

Egyedi Jegyzék

Változtathatja az egyedi index nevet.

Koppintson a listában szereplő egyedi index névre a szerkesztése céljából.

Törölje az előzőleg megadott karaktereket, és adjon meg egy nevet.

Szervezet /Csoport lista

Ez a funkció használható a felhasználói csoportok eltárolására.

Érintse meg az egyes csoportneveket a közvetlen bevitelhez.



Felhasználói információk nyomtatása

Kinyomtatja a következő elemeket tartalmazó listát.

- Felhasználók listája
- Felhasznált oldalszám listázása
- Oldalkorlát csoport lista*
- Jogosultsági csoport lista
- Kedvenc művelet csoport lista*
- Összes felhasználói információ nyomtatása

Válassza ki, majd a [Nyomtatás] gombra kattintva nyomtassa ki az egyes elemeket.

* Nem lehet kinyomtatni, ha nincsenek tárolva csoportok.



Az Összes felhasználói információ nyomtatása opcióban az alábbi elemek tételenként vannak kétoldalas nyomtatásként kezelve.

- Felhasználók listája
- Felhasznált oldalszám listázása
- Oldalkorlát csoport
- Kedvenc művelet csoport



Hozzáférés ellenőrzési beállítások

Oldalkorlát csoport

Ez az oldalkorlát beállítások előzetes mentésére használatos az egyes csoportokhoz.

Az egyes felhasználók eltárolásakor a vonatkozó jogosultság az egyik eltárolt csoport kiválasztásával kerül megadásra.

- **[Hozzáadás] gomb**

Ezzel a gombbal új csoportot adhat hozzá a listához.

- **Lista megjelenítése**

Ez jeleníti meg az aktuálisan eltárolt csoportokat. Ha egy csoport nevét kijelöljük a listából, azzal megjelenik az adott csoport szerkesztő képernyője.

Oldalkorlátozási csoport eltárolása

A [Hozzáadás] gombra koppintva megjelenik a regisztrációs képernyő. Legfeljebb 20 csoport tárolható.

Az egyes beállításokat a "[Beállítások \(9-52. oldal\)](#)" tartalmazza.

Oldalszám korlátozási csoport szerkesztése

Ha egy csoport nevét kijelöljük a listából, azzal megjelenik az adott csoport szerkesztő képernyője.

Az egyes beállításokat a "[Beállítások \(9-52. oldal\)](#)" tartalmazza.

Egy csoport visszaállításához gyári alapértelmezett állapotba, a "Válassza ki a rögzítési modellként használt csoport nevét" pontot állítsa "Korlátlan" értékűre a szerkesztési képernyőn.

Beállítások

Elem	Leírás
Csoportnév	Tárolja el a csoport nevét (legfeljebb 32 karakter).
Válassza ki a rögzítési modellként használt csoport nevét	Válassza ki az egyik előzetesen eltárolt csoportot az új csoport sablonjaként történő használathoz. Kiválasztás esetén a csoport beállításai alkalmazásra kerülnek.
Funkciók nevei	Megjelennek a konfigurálható funkciók nevei. Funkciónként állítson be egy-egy korlátot.
Oldalszám korlát	Ha egy módhoz a [Tiltott] opció van kiválasztva, az adott módra vonatkozó bevitel tiltott. Ha egy módhoz a [Korlátlan] opció van kiválasztva, az adott módban nincs korlátozva a bevihető/kivehető oldalak száma. Ha a [Korlátozott] opciót választja ki, adjon meg egy oldalkorlátot (1–99999999 oldal).



A gép oldal limitjének beállítása

Beállítja a gépre vonatkozó oldalkorlátozást.

Beállítások

Elem	Leírás
Funkciók nevei	Megjelennek a konfigurálható funkciók nevei. Funkciónként állítson be egy-egy korlátot.
Oldalszám korlát	Ha egy módhoz a [Tiltott] opció van kiválasztva, az adott módra vonatkozó bevétel tiltott. Ha egy módhoz a [Korlátlan] opció van kiválasztva, az adott módban nincs korlátozva a bevihető/kivehető oldalak száma. Ha a [Korlátozott] opciót választja ki, adjon meg egy oldalkorlátot (1–99999999 oldal).



Jogosultsági csoport

Ez a funkció használható a felhasználói jogosultságokra vonatkozó beállítások előzetes tárolására, minden egyes csoporthoz. Az egyes felhasználók eltárolásakor a vonatkozó jogosultság az egyik eltárolt csoport kiválasztásával kerül megadásra.

- **[Hozzáadás] gomb**

Ezzel a gombbal új csoportot adhat hozzá a listához.

- **Lista megjelenítése**

Ez jeleníti meg az aktuálisan eltárolt csoportokat. Ha egy csoport nevét kijelöljük a listából, azzal megjelenik az adott csoport szerkesztő képernyője.

Jogosultsági csoportok eltárolása

A [Hozzáadás] gombra koppintva megjelenik a regisztrációs képernyő. Legfeljebb 20 csoport tárolható.

Az egyes beállításokra vonatkozóan részletes információt a következő részben talál: Beállítások listája és a sabloncsoportok gyári alapértelmezett beállításai".

Jogosultsági csoport szerkesztése

Ha egy csoport nevét kijelöljük a listából, azzal megjelenik az adott csoport szerkesztő képernyője. Az egyes beállításokra vonatkozóan részletes információt a következő részben talál: Beállítások listája és a sabloncsoportok gyári alapértelmezett beállításai".

Ha egy csoport gyári alapértelmezett állapotát szeretné visszaállítani, a listából válassza ki a csoportot, majd válasszon ki egyet a [Vissza az Adminisztrátor jogosultsághoz], [Visszatérés a rendszergazda jogosultsághoz.], [Vissza a Felhasználó jogosultsághoz], [Vissza a Vendég jogosultsághoz], [Visszatérés a szín által letiltott jogosultsághoz.] és [Visszatérés a lapolvasó által letiltott jogosultsághoz.] lehetőségek közül.

A [Végrehajtás] gomb lenyomására a csoport állapota a gyári alapértelmezésre áll vissza.

Elem	Leírás					
Csoportnév	Tárolja el a csoport nevét (legfeljebb 32 karakter).					
Válassza ki a rögzítési modellként használt csoport nevét	Válassza ki az egyik előzetesen eltárolt csoportot az új csoport sablonjaként történő használathoz. Kiválasztás esetén a csoport beállításai alkalmazásra kerülnek. Kiválasztás esetén a csoport beállításai alkalmazásra kerülnek. A gyári alapértelmezett csoportokat és ezek beállításait lásd alább.					
	Admin	Rendszergazda	Felh.	Vendég	Színes letiltás jogosultság	Lapolvasó letiltás jogosultság
Feladat beállítások						
Másoló						
Szín mód jóváhagyás beállítás	Összes engedélyezve	Összes letiltva	Összes engedélyezve	Csak a fekete-fehér engedélyezve	Csak a fekete-fehér engedélyezve	Összes engedélyezve
Speciális módok használata	Engedélyezve	Tiltott	Engedélyezve	Tiltott	Tiltott	Engedélyezve
Küldés másolás közben	Engedélyezve	Engedélyezve	Engedélyezve	Engedélyezve	Engedélyezve	Engedélyezve
PDF létrehozása PC böngészéshez	Engedélyezve	Tiltott	Engedélyezve	Engedélyezve	Engedélyezve	Engedélyezve
Nyomtató						



Elem	Leírás					
Szín mód jóváhagyás beállítás	Engedélyezve	Összes letiltva	Engedélyezve	Csak a fekete-fehér engedélyezve	Csak a fekete-fehér engedélyezve	Összes engedélyezve
FTP Pull nyomtatás	Engedélyezve	Tiltott	Engedélyezve	Tiltott	Tiltott	Engedélyezve
USB memória közvetlen nyomtatás	Engedélyezve	Tiltott	Engedélyezve	Tiltott	Tiltott	Engedélyezve
Hálózati mappa meghajtó nélküli nyomtatás	Engedélyezve	Tiltott	Engedélyezve	Tiltott	Tiltott	Engedélyezve
Küldés nyomtatás közben	Engedélyezve	Engedélyezve	Engedélyezve	Engedélyezve	Engedélyezve	Engedélyezve
PDF létrehozása PC böngészéshez	Engedélyezve	Tiltott	Engedélyezve	Engedélyezve	Engedélyezve	Engedélyezve
Jóváhagyás beállítása a festéktakarékos mód használatához	Nem festéktakarékos	Nem festéktakarékos	Nem festéktakarékos	Nem festéktakarékos	Nem festéktakarékos	Nem festéktakarékos
Képküldés						
Beállítások jóváhagyása minden módhoz						
<ul style="list-style-type: none"> • E-mail • FTP • Asztal • Hálózati mappa • Lapolv.külső memóriába • PC lapolvasás • Internet Fax Küldése • PC-I-Fax küldés • Fax Küldés • PC-Fax küldés 	Összes engedélyezve	Összes letiltva	Összes engedélyezve	Összes engedélyezve	Összes engedélyezve	Összes letiltva
Színes képbeolvasás	Engedélyezve	Tiltott	Engedélyezve	Tiltott	Tiltott	Engedélyezve
Speciális módok használata	Engedélyezve	Tiltott	Engedélyezve	Tiltott	Tiltott	Engedélyezve
Program regisztrálása/törlése	Engedélyezve	Tiltott	Engedélyezve	Tiltott	Tiltott	Engedélyezve
PDF létrehozása PC böngészéshez	Engedélyezve	Tiltott	Engedélyezve	Engedélyezve	Engedélyezve	Engedélyezve
Hozzáférés fax adatokhoz	Engedélyezve	Engedélyezve	Engedélyezve	Engedélyezve	Engedélyezve	Engedélyezve
Beállítás jóváhagyása címzéshez						
<ul style="list-style-type: none"> • Beállítás jóváhagyása közvetlen bejegyzéshez • Helyi címjegyzék használatának jóváhagyása • Globális címjegyzék használatának jóváhagyása 	Összes engedélyezve	Összes engedélyezve	Összes engedélyezve	Összes engedélyezve	Összes engedélyezve	Összes engedélyezve
Dokumentum Tárolás						



Elem	Leírás					
Szk. helyi megh.						
Színes képbeolvasás	Engedélyezve	Tiltott	Engedélyezve	Csak a fekete-fehér engedélyezve	Csak a fekete-fehér engedélyezve	Engedélyezve
Speciális módok használata	Engedélyezve	Tiltott	Engedélyezve	Tiltott	Tiltott	Engedélyezve
Letölthető fájl létrehozása	Engedélyezve	Tiltott	Engedélyezve	Engedélyezve	Engedélyezve	Engedélyezve
Nyomatok (Dok. Tárolás)						
Szín mód jóváhagyás beállítás	Engedélyezve	Tiltott	Engedélyezve	Engedélyezve	Engedélyezve	Engedélyezve
Speciális módok használata	Engedélyezve	Tiltott	Engedélyezve	Tiltott	Tiltott	Engedélyezve
Dokumentum iktatás képellenőrzés						
Jóváhagyás beállítása	Engedélyezve	Tiltott	Engedélyezve	Tiltott	Engedélyezve	Engedélyezve
Csak a bejelentkezett felhasználók fájljainak megjelenítése	Tiltott	Tiltott	Engedélyezve	Engedélyezve	Engedélyezve	Engedélyezve
Sharp OSA						
Sharp OSA beállítás jóváhagyása	Engedélyezve	Tiltott	Engedélyezve	Engedélyezve	Engedélyezve	Engedélyezve
Gyakori funkciók						
Engedélyezési beállítások 2 oldalas nyomtatáshoz	Összes engedélyezve	Összes engedélyezve	Összes engedélyezve	Összes engedélyezve	Összes engedélyezve	Összes engedélyezve
Számla kód módosítása	Engedélyezve	Engedélyezve	Engedélyezve	Engedélyezve	Engedélyezve	Engedélyezve
Kimenet jóváhagyás beáll.	Összes engedélyezve	Összes letiltva	Összes engedélyezve	Összes letiltva	Összes letiltva	Összes engedélyezve
Biztonsági beállítások						
Dokumentum tárolás jóváhagyási beállítás: Gyors Fájl Üzem mód/Megosztási Üzem mód	Tiltott	Tiltott	Tiltott	Tiltott	Tiltott	Tiltott
Dokumentum tárolás jóváhagyási beállítás: Bizalmas Üzem mód	Engedélyezve	Tiltott	Engedélyezve	Tiltott	Tiltott	Engedélyezve
A tárolt nyomtatáson kívüli nyomt. feladatok nyomtatása	Engedélyezve	Engedélyezve	Engedélyezve	Engedélyezve	Engedélyezve	Engedélyezve
Rejtett minta nyomtatás beállítás - Közv. Bejegyz.	Engedélyezve	Tiltott	Engedélyezve	Tiltott	Tiltott	Engedélyezve
Gép beállítások						
Összes Másolat Szám	Engedélyezve	Engedélyezve	Engedélyezve	Tiltott	Engedélyezve	Engedélyezve



Elem	Leírás					
Eszköz / hálózat állapot	Engedélyezve	Engedélyezve	Engedélyezve	Tiltott	Engedélyezve	Engedélyezve
Visszaállítás	Engedélyezve	Engedélyezve	Tiltott	Tiltott	Tiltott	Tiltott
Lista a Felhasználónak	Engedélyezve	Engedélyezve	Engedélyezve	Tiltott	Engedélyezve	Engedélyezve
Lista az Adminisztrátornak	Engedélyezve	Engedélyezve	Tiltott	Tiltott	Tiltott	Tiltott
Cím rögzítése	Engedélyezve	Engedélyezve	Engedélyezve	Tiltott	Engedélyezve	Engedélyezve
Dokumentum iktatás mappa rögzítés	Engedélyezve	Engedélyezve	Engedélyezve	Tiltott	Engedélyezve	Engedélyezve
Felhasználói Vezérlés (Admin)	Engedélyezve	Engedélyezve	Tiltott	Tiltott	Tiltott	Tiltott
Felhasználói Vezérlés (Felhasználó)	Engedélyezve	Engedélyezve	Engedélyezve	Tiltott	Engedélyezve	Engedélyezve
Saját képernyő beállítások	Engedélyezve	Engedélyezve	Tiltott	Tiltott	Tiltott	Tiltott
Másolási beállítások	Engedélyezve	Engedélyezve	Tiltott	Tiltott	Tiltott	Tiltott
Nyomtató beállítások (Admin)	Engedélyezve	Engedélyezve	Tiltott	Tiltott	Tiltott	Tiltott
Nyomtató beállítások (Felhasználó)	Engedélyezve	Engedélyezve	Engedélyezve	Tiltott	Engedélyezve	Engedélyezve
Kép Küldési Beállítások > Közös beállítások	Engedélyezve	Engedélyezve	Tiltott	Tiltott	Tiltott	Tiltott
Képolvasás beállítások	Engedélyezve	Engedélyezve	Tiltott	Tiltott	Tiltott	Tiltott
Fax Beállítások	Engedélyezve	Engedélyezve	Tiltott	Tiltott	Tiltott	Tiltott
I-Fax Beállítások	Engedélyezve	Engedélyezve	Tiltott	Tiltott	Tiltott	Tiltott
Fax adat fogadás/továbbítás (Kézi)	Engedélyezve	Engedélyezve	Engedélyezve	Tiltott	Engedélyezve	Engedélyezve
Bejövő útvonal (Továbbítás/Tárolás) beállítások (Admin)	Engedélyezve	Engedélyezve	Tiltott	Tiltott	Tiltott	Tiltott
Bejövő útvonal (Továbbítás/Tárolás) beállítások (Felhasználó)	Engedélyezve	Engedélyezve	Engedélyezve	Tiltott	Engedélyezve	Engedélyezve
Meta-Adat Bejegyzés	Engedélyezve	Engedélyezve	Tiltott	Tiltott	Tiltott	Tiltott
Dokumentum Tárolási Beállítások	Engedélyezve*	Engedélyezve*	Tiltott	Tiltott	Tiltott	Tiltott
Sharp OSA Beállítások	Engedélyezve	Engedélyezve	Tiltott	Tiltott	Tiltott	Tiltott



Elem	Leírás					
Papír beállítások (oldalsó tálcá kizárva)	Engedélyezve	Engedélyezve	Engedélyezve	Tiltott	Engedélyezve	Engedélyezve
Papír beállítások (oldalsó tálcá)	Engedélyezve	Engedélyezve	Engedélyezve	Tiltott	Engedélyezve	Engedélyezve
Kezelési Beállítások	Engedélyezve	Engedélyezve	Tiltott	Tiltott	Tiltott	Tiltott
Billentyűzet beállítások	Engedélyezve	Engedélyezve	Tiltott	Tiltott	Tiltott	Tiltott
Eszköz Meghatározása	Engedélyezve	Engedélyezve	Tiltott	Tiltott	Tiltott	Tiltott
Gépazonosítási beállítások	Engedélyezve	Engedélyezve	Tiltott	Tiltott	Tiltott	Tiltott
Órabeállítás	Engedélyezve	Engedélyezve	Tiltott	Tiltott	Tiltott	Tiltott
Termékkulcs	Engedélyezve	Engedélyezve	Tiltott	Tiltott	Tiltott	Tiltott
Egyedi link beállítás	Engedélyezve	Engedélyezve	Tiltott	Tiltott	Tiltott	Tiltott
Hálózati Beállítások	Engedélyezve	Engedélyezve	Tiltott	Tiltott	Tiltott	Tiltott
Biztonsági Beállítások	Engedélyezve	Engedélyezve	Tiltott	Tiltott	Tiltott	Tiltott
Energiatakarékos	Engedélyezve	Engedélyezve	Tiltott	Tiltott	Tiltott	Tiltott
Rendszer- ellenőrzés	Engedélyezve	Engedélyezve	Tiltott	Tiltott	Tiltott	Tiltott
Képmínőség beállítás	Engedélyezve	Engedélyezve	Tiltott	Tiltott	Tiltott	Tiltott
Parancsikon oldal beállítása	Engedélyezve	Engedélyezve	Tiltott	Tiltott	Tiltott	Tiltott

* Az egyes beállításokra vonatkozó adatokat lásd a beállítási mód listájában.



A gép műszaki jellemzőitől és a telepített kiegészítő berendezésektől függően előfordulhat, hogy bizonyos beállítások nem használhatók.



Kedvenc művelet csoport

Kedvenc művelet csoport lista

Minden egyes csoport esetében rögzíthet egy környezetet azokkal a beállításokkal, amelyek az adott csoport számára kényelmesek. Például, az idegen anyanyelvű felhasználónak általában át kell állítania a kijelző nyelvét minden alkalommal, amikor a gépet használja. Ha azonban egy kedvenc műveletcsoportban előre eltárolja a nyelvet, a gép automatikusan kiválasztja azt, amikor a felhasználó bejelentkezik.



- Ezt a beállítást csak a beállítás módban (Webes verzió) lehet konfigurálni. A gép érintőpaneljén nem lehet konfigurálni ezt a beállítást.
- A gép műszaki jellemzőitől és a telepített kiegészítő berendezésektől függően előfordulhat, hogy bizonyos beállítások nem használhatók.

A csoport hozzáadása/szerkesztése

Koppintson a [Hozzáadás] gombra, hogy megjelenítse a kedvenc műveleti csoport regisztrációs képernyőjét. Koppintson egy csoport névre, hogy megjelenítse a kedvenc műveleti csoport regisztrációs képernyőjét. Ezen a képernyőn szerkesztheti a csoportot.

Beállítások

Elem	Leírás
Csoportnév	Tárolja el a csoport nevét.
Válassza ki a rögzítési modellként használt csoport nevét	Válassza ki az egyik előzetesen eltárolt csoportot az új csoport sablonjaként történő használathoz. Kiválasztás esetén a csoport beállításai alkalmazásra kerülnek.
Másolat	
Kezdő állapot beállítások	Válassza ki a papírtálca, megvilágítás típus, másolási arány, kétoldalas, kimenet, eltolás, kimeneti tálcá, tűzés helyes, lyukasztás, hajtogatás, Z-hajtás, C-hajtás, Harmonika és félbehajtás beállításokat.
Kép Küldés	
Kezdő állapot beállítások	Válassza ki a kép tájolása, megvilágítás, felbontás, színes mód, fájlformátum, eredeti kép típusa és OCR beállítást.
Dokumentum Tárolás	
Kép tájolása	Adja meg a kép tájolását.
Kezdő állapot beállítások	Válassza ki a Színes mód, Megvilágítás, Eredeti képtípus és Felbontás opciók beállításait.
Nyomatok (Dok. Tárolás)	Állítsa be az alapértelmezett kimeneti tálcát a dokumentum tárolás nyomatokhoz.
Rendszer beállítások	
Kijelző mód nagyítása	Kapcsolja ezt a lehetőséget BE állásba, ha nagy méretű karaktereket szeretne megjeleníteni a Beállítás mód képernyőn.
Eredeti Méret Észlelés Beállítása	Állítsa be az AB és hüvelyk méretezést a dokumentum észleléséhez.
Dok. üvegen való észlelés visszavonása	Megszünteti az eredeti észlelését az asztalon (dokumentumüvegen).
Nyelv beállítás	Válassza ki a kijelző nyelvét.
Sorozatok száma kijelző átváltása Feladatállapotra	Válassza ki, hogy a kész sorozatok vagy a hátralévő sorozatok számát kívánja megjeleníteni feladatállapotként.



Elem	Leírás
Gombvezérlés Beállítása	Adja meg a gombra vonatkozó beviteli időt és az automatikus gombismétlés beállítást.
Hosszú érintés kulcsbevétel elfogadásának időpontja	Állítsa be azt az időt, amelytől a készülék az érintést nyomva tartásként érzékeli.
Dupla érintés intervallumának beállítása	Válasszon egy időtartamot, amelyen belül dupla érintésként érzékel a gép.
Gombérintés Hangjelzés	Állítsa be a gombra koppintáskor hallható hangot.
Billentyűzet Kiválasztás	Állítsa be a billentyűzeten megjelenő nyelvet.
Kijelzőminta beállítás	Válassza ki az érintőpanelen használt színmintát.
Tárolt feladatok automatikus nyomtatása bejelentkezés után	Ha a megőrzés funkció engedélyezve van a nyomtató-illesztőprogramban, és a nyomtatási adatok már átkerültek a gépen lévő nyomtatási sorba, a nyomtatási sorban lévő nyomtatási adatok automatikusan ki lesznek nyomtatva a megőrzés funkciót engedélyező felhasználó bejelentkezésekor.
Kedvenc gomb beállítása	Válassza ki, hogy a rendszerbeállításokat vagy a regisztrált kedvenc gombok beállításait kívánja használni.
Saját képernyő beállítások	Válassza a Rendszerbeállítások használatához, vagy a tárolt saját képernyő beállításokkal végezze el a Saját képernyő beállításainak módosítását.
Beállítás előnézete: Alapértelmezett lista/bélyegkép megjelenítés	
Fax/I-Fax adatfogadás	Kiválaszthatja, hogy a fogadott fax / I-Fax képernyő formátuma lista vagy bélyegkép nézet legyen.
Fájlbehívás a Főmappából/Gyorsfájl mappából	Kiválaszthatja, hogy a dokumentumtárolási főmappa és ideiglenes mappa képernyő listaként vagy bélyegképekben jelenjen meg.
Fájlbehívás az Egyedi mappából	Kiválaszthatja, hogy a dokumentumtárolási egyedi mappa képernyő listaként vagy bélyegképekben jelenjen meg.
Közvetlen nyomtatás fájl letöltés	Válassza ki, hogy a közvetlen nyomtatás alapértelmezett fájllista képernyőjén a mappákat lista vagy bélyegkép formájában jelenítse meg.

Kedvenc műveletcsoport visszaállítása "korlátlanra"

Ha egy kedvenc csoport gyári alapértelmezett állapotát szeretné visszaállítani, jelölje be a "Sz." bal oldalán látható jelölőnégyzetet () és koppintson a [Alapért. visszaállítása] gombra.



Kedvenc billentyű lista

Rendeljen hozzá gyorsgombokat a gyakran használt funkciókhoz. Ezek minden mód alapképernyőjén megjelennek.



Ez a beállítás csak weboldalon eszközölhető.

Beállítások

Elem	Leírás
Kódnév	A kedvenc gomb neveként legfeljebb 20 karaktert adhat meg. (Legfeljebb 20 teljes szélességű karakter írható be, de csak 10 jelenik meg a gombon).
Funkció menü/Program/Egyéb	Válassza ki a kedvenc gombhoz társítani kívánt funkciót. A választható funkciók üzemmódonként változnak.
Nincs megjelenítés	Engedélyezze ezt a beállítást, ha nem kívánja megjeleníteni a kedvenc gombokat.

Kezdőképernyő lista

A kezdőképernyő beállításait előzetesen el kell tárolni.

Kedvenc művelet csoport lista eltárolásakor válasszon ki egy kezdőképernyőt.

Elem	Leírás
Név	A kezdőképernyő neveként legfeljebb 32 karaktert adhat meg.
Válassza ki a rögzítési modellként használt csoport nevét	Válassza ki az egyik előzetesen eltárolt kezdőképernyőt az új kezdőképernyő sablonjaként történő használathoz. Kiválasztás esetén a főablak beállításai alkalmazásra kerülnek.
Képernyő billentyűkiosztása	Megjelenik a kezdőképernyőre érvényes billentyűkiosztás.
Átlátszósági beállításkulcs	Százalékos értékben állítja be a parancsikonok átlátszóságát.
Kezdő gomb	Regisztrálja a kiválasztott billentyűvel használható funkciót.
Festékmennyiség megjelenítése	Válassza ki ezt, hogy megjelenítse a festékszintet a fix gombok mellett.
Fix gomb	Regisztrálja a kiválasztott billentyűvel használható funkciót. Ez a gomb a főablak minden képernyőjén megjelenik.
Kezdő képernyő nevének módosítása	Írja be a főablak nevét a meglévő név felülírásához.
Sablon	A regisztrált gombok elrendezésének kiválasztása.
Szövegszín módosítása az alapképernyőn	Válassza ki ezt, hogy megjelenítse a festékszintet a fix gombok mellett.



Felhasználó számláló

Ez jeleníti meg az egyes felhasználók által nyomtatott oldalak összes számát.

- **[Összes kiválasztása] gomb**
Ez a művelet kiválasztja az összes felhasználót.
- **[Jelölt elemek törlése] gomb**
Megszünteti az összes kiválasztást.
- **[Megmutatás] gomb**
Ez a művelet megjeleníti a kiválasztott felhasználóra vonatkozó összes példányszámot.
- **[Számláló törlése] gomb**
Ezzel a művelettel nullázható a kiválasztott felhasználóra vonatkozó példányszám.
- **Felhasználók listája**
Ez a gyári alapértelmezésben tárolt, és az aktuálisan tárolt felhasználókat mutatja. Amikor kiválaszt egy felhasználónevet, a hozzá tartozó felhasználó lesz kiválasztva.



Felhasználói számláló megtekintése

Ha kiválaszt egy felhasználót és megérinti a [Megmutatás] gombot, megjelenik a felhasználó számlálója.

Elem	Leírás
Tovább	A művelettel a következő felhasználó jeleníthető meg (a regisztrációs számok sorrendje szerint).
Vissza	A művelettel az előző felhasználó jeleníthető meg (a regisztrációs számok sorrendje szerint).
Példányszám megjelenítése	Megjelenik a kiválasztott felhasználóra vonatkozó példányszám és a fennmaradó oldalak száma funkcióként.
Oldalszám korlát	A felhasználóhoz beállított oldalszám-határérték a példányszám alatt zárójelben jelenik meg.



Ha a perifériás eszközök nincsenek csatlakoztatva, a hozzájuk tartozó számláló nem jelenik meg.

Felhasználói példányszám nullázása

A beállítás képernyőn válasszon ki egy felhasználót, majd koppintson a [Törlés] gombra. Megjelenik a kiválasztott felhasználó példányszámára vonatkozó nullázási képernyő.

A nullázási képernyő attól függően változik, hogy egyetlen felhasználó vagy egyszerre több felhasználó lett-e kiválasztva. Az egyes esetekben megjelenő elemek leírását az alábbi táblázat tartalmazza.

Egyetlen felhasználó kiválasztása esetén

Elem	Leírás
Tovább	A művelettel a következő felhasználó jeleníthető meg (a regisztrációs számok sorrendje szerint).
Vissza	A művelettel az előző felhasználó jeleníthető meg (a regisztrációs számok sorrendje szerint).
Példányszám megjelenítése	Megjelenik a kiválasztott felhasználóra vonatkozó példányszám és a fennmaradó oldalak száma funkcióként.
Számláló törlése	A kiválasztott elem számlálójának visszaállítása "0" értékre.
Össz. száml. törl.	A kiválasztott felhasználó összes számlálóját a nulla (0) értékre állítja vissza.

Egyszerre több felhasználó kiválasztása esetén

Elem	Leírás
Példányszám megjelenítése	Megjelenik a kiválasztott felhasználóra vonatkozó példányszám és a fennmaradó oldalak száma funkcióként.
Számláló törlése	A kiválasztott elem számlálójának visszaállítása "0" értékre.
Össz. száml. törl.	A kiválasztott felhasználó összes számlálóját a nulla (0) értékre állítja vissza.



A felhasználói számláló mentése

A [Mentés] gombra kattintással elmentheti a felhasználói adatokat adathálójaként.

A felhasználói adatok törléséhez a gépről kattintson a jelölőnégyzetre a "Adatok mentése és törlése" mellett, és győződjön meg arról, hogy az be van jelölve, majd kattintson a [Mentés] gombra.



Ezt a beállítást csak a beállítás módban (Webes verzió) lehet konfigurálni. A gép érintőpaneljén nem lehet konfigurálni ezt a beállítást.



Számla kód beállítása

Válassza ki a számla kódokat.

Adminisztrációs beállítások

Módosíthatja a számlakód beállítását.

Számla kód használata

Átválthat a számlakód engedélyezése és letiltása között.

Gyári alapbeállítások: Letiltva

Használt kód beállításai

Ha nincs megadva számlakód, automatikusan használati kód társítódik a feladathoz. Adja meg a kódot legfeljebb 32 db egy byte-os karakterrel.

Számla kód átvétele üzemmódváltáskor

Ha engedélyezi ezt a funkciót, nem jelenik meg a számlakód-megadási ablak az üzemmódváltás során.

Számla kód módosítás letiltása

Ha engedélyezi ezt a funkciót, nem regisztrálhat, szerkeszthet és törölhet számlakódokat.

Ezenkívül közvetlenül a számlakód-megadási ablakba sem írhat be számlakódot.

Kód alkalmazása az eszközfókkal való bejelentkezés során

Ha engedélyezi ezt a funkciót, az eszközfókkal történő bejelentkezéskor a rendszer mindig beállít egy használati kódot.

Számla kód funkciójára vonatkozó kivétel beállítása

Az engedélyezettként beállított külső alkalmazás indításakor megjelenik a számlakód-megadási ablak.

A következő beállításokat konfigurálhatja.

- Alap alkalmazásként regisztrált alkalmazás neve

A Számla kód kijelzett nevének beállítása

Módosíthatja fő kód vagy másodlagos kód számlakód-megadási ablakban vagy számlakód-választási ablakban megjelenő nevét.



Fő kód lista

A fő kódok kereséséhez, regisztrálásához, javításához vagy törléséhez megjelenítheti a fő kódok listáját.

- [Keresés] gomb
Fő kódot keres.
- [Hozzáadás] gomb
Új fő kód felvételére szolgál.
- Lista megjelenítése
Megjeleníti a már regisztrált fő kódok listáját. Az egyes fő kódokat kiválasztva megjeleníthető a fő kód javítására szolgáló ablak.
- [Törlés] gomb
Jelölje be az egyes fő kódok bal oldalán található jelölőnégyzetet , majd kattintson a [Törlés] gombra; ezzel törli a kiválasztott fő kódot.

Fő kódok regisztrálása

A [Hozzáadás] gombra kattintva megjelenik a regisztrációs képernyő. Összesen legfeljebb 2000 fő és másodlagos kód regisztrálható.

Ha végzett a beállítással, kattintson a [Benyújtás és a következő regisztrálása] gombra; így a következő fő kód folyamatosan regisztrálható. A regisztrációs folyamat befejezéséhez kattintson a [Benyújtás] gombra.

Az egyes beállításokat a "[Beállítások \(9-65. oldal\)](#)" tartalmazza.

Fő kódok javítása

Ha kiválaszt egy fő kódot a listáról, megjelenik a fő kód javítására szolgáló ablak.

Az egyes beállításokat a "[Beállítások \(9-65. oldal\)](#)" tartalmazza.

Ha végzett a beállítással, kattintson a [Benyújtás] gombra; így érvényesítheti a javított tartalmat, és befejezheti a műveletet.

Fő kódok keresése

Adja meg a fő kódot és a fő kód nevét, majd kattintson a [Keresés] gombra; megjelennek a keresési eredmények.

Beállítások

Elem	Leírás
Fő kód	Írja be a fő kódot. Adja meg a kódot legfeljebb 32 db egy byte-os karakterrel.
Fő kód neve	Írja be a fő kódot. A kód neve legfeljebb 32 db két vagy egy byte-os karakterrel adható meg.
Nyilvános csoport	A regisztrált számlakódok csak a megadott csoporton belül oszthatók meg. Ha nem ad meg nyilvános rendeltetési helyet, válassza a [Nyilvános mindenki számára] lehetőséget. Nyilvános rendeltetési hely megadása esetén válassza a [Adja meg a cél Nyilv. mappát] lehetőséget, majd adjon meg egy csoportot a számlakód megosztásához.



Csoport regisztrálása nyilvános rendeltetési hely megadásához:

A "Beállítások (rendszergazda)" menüben válassza az [Felhasználói Vezérlés] → [Felhasználói beállítások] → [Szervezet /Csoport lista] lehetőséget.



Másodlagos kód lista

A másodlagos kódok kereséséhez, regisztrálásához, javításához vagy törléséhez megjelenítheti a másodlagos kódok listáját.

- [Keresés] gomb
Másodlagos kódokat keres.
- [Hozzáadás] gomb
Új másodlagos kód felvételére szolgál.
- Lista megjelenítése
Megjeleníti a már regisztrált másodlagos kódok listáját. Az egyes másodlagos kódokat kiválasztva megjeleníthető a másodlagos kód javítására szolgáló ablak.
- [Törlés] gomb
Jelölje be az egyes másodlagos kódok bal oldalán található jelölőnégyzetet () , majd kattintson a [Törlés] gombra; ezzel törli a kiválasztott másodlagos kódot.

Másodlagos kódok regisztrálása

A [Hozzáadás] gombra kattintva megjelenik a regisztrációs képernyő. Összesen legfeljebb 2000 fő és másodlagos kód regisztrálható.

A beállításokra vonatkozó információk a "[Beállítások \(9-66. oldal\)](#)" részben olvashatók.

Ha végzett a beállítással, kattintson a [Benyújtás és a következő regisztrálása] gombra; így a következő másodlagos kód folyamatosan regisztrálható. A regisztrációs folyamat befejezéséhez kattintson a [Benyújtás] gombra.

Másodlagos kódok javítása

Ha kiválaszt egy másodlagos kódot a listáról, megjelenik a másodlagos kód javítására szolgáló ablak.

Ha végzett a beállítással, kattintson a [Benyújtás] gombra; így érvényesítheti a javított tartalmat, és befejezheti a műveletet.

Az egyes beállításokat a "[Beállítások \(9-66. oldal\)](#)" tartalmazza.

Másodlagos kódok keresése

Adja meg a másodlagos kódot és a másodlagos kód nevét, majd kattintson a [Keresés] gombra; megjelennek a keresési eredmények.

Beállítások

Elem	Leírás
Másodlagos kód	Írja be a másodlagos kódot. Adja meg a kódot legfeljebb 32 db egy byte-os karakterrel.
Másodlagos kód neve	Adja meg a másodlagos kód nevét, legfeljebb 32 db két vagy egy byte-os karakterrel.
Nyilvános csoport	A regisztrált számlakódok csak a megadott csoporton belül oszthatók meg. Ha nem ad meg nyilvános rendeltetési helyet, válassza a [Nyilvános mindenki számára] lehetőséget. Nyilvános rendeltetési hely megadása esetén válassza a [Adja meg a cél Nyilv. mappát] lehetőséget, majd adjon meg egy csoportot a számlakód megosztásához.



Csoport regisztrálása nyilvános rendeltetési hely megadásához:

A "Beállítások (rendszergazda)" menüben válassza az [Felhasználói Vezérlés] → [Felhasználói beállítások] → [Szervezet /Csoport lista] lehetőséget.



RENDSZERBEÁLLÍTÁSOK

Alapképernyő beállítások

Módosíthatja a gép kezdőképernyőjének elrendezését, az ikonokat és a hátteret. Ehhez a beállításhoz rendszergazdai jogosultság szükséges.

Feltétel Beállítások

Elem	Leírás
Főoldal (Home) gomb helye	A pozíció a bal vagy jobb [Főablak] gombbal választható ki. Gyári alapbeállítások: Bal
Kezdő képernyő lista	A parancsikonok elrendezési sorrendjét a kezdőképernyőn a "Sz." jelzi és a megjelenített gombok a kezdőgomb oszlopban láthatók. A kezdőgombok szerkesztéséhez, kattintson a Home gomb elemre.
Átlátszósági beállításkulcs	Százalékos értékben állítja be a parancsikonok átlátszóságát.
Rögzített terület lista	Állítsa be a kezdőgomb alatti rögzített területen megjelenő gombokat (rögzített gombok). A gombok elrendezési sorrendjét a "Sz." jelzi és a gombok a rögzített gomb oszlopban láthatók. A rögzített gombok szerkesztéséhez, kattintson a Rögzített gomb elemre.
Festékmennyiség megjelenítése	Válassza ki ezt, hogy megjelenítse a festékszintet a fix gombok mellett. Gyári alapbeállítások: Engedélyezés
Sablon	A gombok elrendezését egy előre elmentett minta kiválasztásával módosíthatja. A [Képernyő billentyűkiosztása] kép a kiválasztásokkal egyszerre változik. Gyári alapbeállítások: 1. minta
Szövegszín módosítása az alapképernyőn	Válassza ki ezt, hogy megjelenítse a festékszintet a fix gombok mellett. Görgethető terület Gyári alapbeállítások: Fehér Fix terület Gyári alapbeállítások: Fehér Óra Gyári alapbeállítások: Fehér

Kezdő képernyő regisztrációja

Rákattinthat a kezdőképernyő listában egy kezdőgombra, hogy a kezdőgomb beállításait módosítsa. Válassza ki az egyéni gombhoz társítani kívánt funkciót. Ha a [Semmi] lehetőséget választja, az adott helyen nem jelenik meg kezdőgomb. Egy gomb nevének a regisztrálásához, válassza ki a [Egyedi] lehetőséget és adja meg a nevet (maximum 28 karakter).
Egy kezdőgomb képének módosításához, regisztrálja a kívánt ikont a [Ikon] segítségével, majd válassza ki a képet a [Fájlválasztás] lehetőséggel.



Ikon

Ezzel a beállítással egy gombikont regisztrálhat.

Elem	Leírás
Ikon lista	Ezzel a beállítással regisztrálhatja a kezdőképernyő parancsikonjait. A parancsikonok képfájljai egy listában vannak regisztrálva. Egy kép regisztrálásához kattintson a "Name" vagy "Nincs megadva" listában regisztrált képfájltra. A JPEG, GIF és PNG formátumú (jpeg, jpg, jpe, jfif, gif és png kiterjesztésű) fájlok regisztrálhatók. A maximális regisztrálható képfájl mérete 50 KB.



Ha szeretné ezt a beállítást elvégezni a gépen, helyezze be a képet tartalmazó USB memóriaeszközt a gépbe.

Háttérkép

Ezzel a beállítással egy háttérképet állíthat be.

Elem	Leírás
Háttérkép lista	Az olyan képfájlok, mint a háttérképek a regisztrált képlistába vannak bejegyezve. Kép regisztrálásához, kattintson egy névre regisztrált képpel vagy egy nem használt névre. Megjelenik a háttérkép regisztrációs képernyő. Regisztrálja a kívánt képet. A JPEG, GIF és PNG formátumú (jpeg, jpg, jpe, jfif, gif és png kiterjesztésű) fájlok regisztrálhatók. Egy háttérkép maximális fájlmérete 640 MB lehet.



Ha szeretné ezt a beállítást elvégezni a gépen, helyezze be a képet tartalmazó USB memóriaeszközt a gépbe.



Másolási beállítások

Feltétel Beállítások

Az alábbi beállítások kapcsolódnak a másoláshoz.

Az ezekkel a beállításokkal kiválasztott alapértelmezett beállítások a gép összes funkciójára vonatkoznak (nem csak a másolás funkcióra).

Ehhez a beállításhoz rendszergazdai jogosultság szükséges.

Elforgatásos Másolás Beállítása

Ha az eredeti és a papír eltérő tájolással vannak behelyezve, ez a funkció automatikusan elforgatja a képet 90 fokkal, hogy helyes másolat készüljön a papírra.

Gyári alapbeállítások: Elforgatásos másolás



Ha A5 / A6 (vagy 5-1/2" x 8-1/2") méretű dokumentumokat másol A5R / A6R (vagy 5-1/2" x 8-1/2" R) méretű papírra, állítsa be a rotációs másolást.

Eltérő méretű másolás letiltása

Tilos a másolás, ha a másolópapír és az eredeti tájolása eltérő, vagy ha nincs betöltve az optimális méretű másolópapír.

Gyári alapbeállítások: Letiltás



Akkor érvényes, ha "[Elforgatásos Másolás Beállítása \(9-69. oldal\)](#)" törölve lett.

Hozzáadott vagy módosított, rögzített extra méretarány

Adjon meg két rögzített méretarányt nagyításhoz (101% - 400%), és kettőt kicsinyítéshez (25% - 99%).

Emellett szükség esetén módosíthatja a rögzített méretarányt is.



Az extra rögzített arányokon kívül a rögzített arányok nem módosíthatók.

Másolatok maximális számának beállítása

Ez a funkció használható a másolati példányszámként megadható maximális szám beállításához (folyamatos másolatok száma). 1 és 9999 között bármilyen szám megadható.

Gyári alapbeállítások: 9999

Pecsét

Állítsa be a nyomtatás menü betűméretét.

Gyári alapbeállítások: Közép



Eredeti Margó Eltolás Beállítása

Ezzel a funkcióval állítható be a margó eltolásának alapértelmezett mértéke. Adjon meg egy 0 mm (0") és 50 mm (2") közötti értéket 3 mm-es (1/8") léptékben az elülső és a hátoldalhoz egyaránt.

Gyári alapbeállítások: 1. oldal:10 mm (1/2"), 2. oldal:10 mm (1/2")

Törlési Szélesség Beállítása

Ezzel állítható be az alapértelmezett törlési szélesség a törlési funkcióhoz. 0 mm (0") és 25 mm (1") között 1/ 1(3 mm lépésekben adja meg a szél törlése, illetve a centre törlése értékét is.

Gyári alapbeállítások: Szélektől való távolság:10 mm (1/2"), Középső törlési szélesség:10 mm (1/2")

Kezdő többképes alapbeállítás

Állítsa be a Tördelés beállítás alapértelmezett állapotát. Válassza ki az oldalelrendezést a Tördelés beállításhoz, ad-e hozzá keretet, és ha igen, folytonos vagy pontozott vonal legyen-e a keret.

Gyári alapbeállítások: Ki, Elrendezés:Balról jobbra/Jobbra majd le, Keret:Nem nyomtat

Kártyakép Beállítások

Ez a funkció használható az alapértelmezett eredeti méret beállítására a kártyakép funkcióhoz.

Az eredeti dokumentum X (vízszintes) és Y (függőleges) méretei egyaránt 25 mm (1") és 216 mm (8-1/2") közötti értékre, 3 mm-es (1/8") léptetéssel állíthatók be.

Gyári alapbeállítások: Eredeti méret:X: 86 mm (3-3/8"), Y: 54 mm (2-1/8")

Oldalhoz igazítás

Engedélyezze ezt a beállítást, hogy az [Oldalhoz igazítás] gomb mindig megjelenjen a kártyakép képernyőjén.

Gyári alapbeállítások: Letiltás

Elrendezés

Válasszon képelrendezést.

Gyári alapbeállítások: Függ. beállítás

Automatikus Gerinctűzés

Állítsa be, ha a gerinctűzés automatikusan összetűzi a dokumentumokat a fűzés beállításánál.

Gyári alapbeállítások: Engedélyezés

Elválasztófüles Jegyzetömb Másolási Alapbeállítás

Ezzel állítható be a képeltolás alapértelmezett szélessége (indexfűl szélessége) indexfüles másoláshoz.

Adjon meg egy 0 mm (0") és 25 mm (1") közötti értéket 3 mm-es (1/8") léptékben.

Gyári alapbeállítások: Képeltolás:10 mm

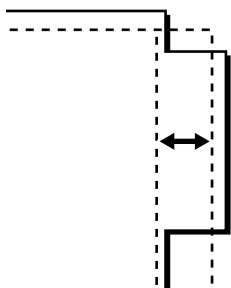



Program regisztrálás/törlés letiltása

Ezzel a funkcióval tilthatja le a feladatprogramokban tárolt másolási beállítások törlését és módosítását.

Gyári alapbeállítások: Letiltás

Kézitálca letiltása duplex másolás alatt

Letiltja az oldalsó tálca használatát 2-oldalas másolatok készítésekor.

Az oldalsó tálcat gyakran használják etikettlapok, vetítőfólia és egyéb speciális média adagolására, amelyeknél a 2-oldalas másolás nem engedélyezett. Ha ilyen speciális média kerül a lapfordító egységbe, az adagolási hibát vagy az egység károsodását eredményezheti. Ha gyakran használ olyan speciális hordozót, amelynél a 2-oldalas másolás nem engedélyezett, ajánlatos engedélyezni ezt a beállítást.

Gyári alapbeállítások: Letiltás

Auto papírválasztás letiltása

Az automatikus papírválasztás funkció letiltása.

Ha engedélyezi ezt a beállítást, a dokumentumüvegre vagy az automatikus dokumentumadagolóba helyezett eredeti dokumentummal azonos méretű papír automatikus kiválasztása nem történik meg.

Gyári alapbeállítások: Letiltás

Automatikusan kiválasztja azt a tálcat, amiben a papír található

Ha engedélyezi ezt a beállítást és papírt tölt a tálcába, amikor a készülék másolás módban készenléti állapotban van, automatikusan az a tálca lesz kiválasztva.

Gyári alapbeállítások: Letiltás

Egyedi kép regisztráció letiltása

Letiltja az egyedi képek mentését.

Gyári alapbeállítások: Letiltás

Másolás közbeni küldés letiltása

Másoláskor letiltja a Kép Küldés funkciót.

Gyári alapbeállítások: Letiltás

Kiváló minőségű lapolvasás a dokumentumadagolóból (F/F)

Az automatikus dokumentumadagoló használatával fekete-fehérben történő másolás felbontása 600 x 400 dpi-ről 600 x 600 dpi-re (kiváló minőségű mód) módosítható.

Ha a kiváló minőségű módot használja, a gép nagyobb élességgel reprodukálja a finom nyomatokat és a vékony vonalakat, a lapolvasási sebesség azonban lassabb.

Gyári alapbeállítások: Engedélyezés



Ha nem a kiváló minőségű módot választja ki, az alábbi feltételeknek kell teljesülnie ahhoz, hogy a 600 x 400 dpi felbontással történő lapolvasás a lehető leggyorsabb legyen.

- A méretarányt 100%-ra kell beállítani.
- Ne válasszon ki olyan extra funkciót, amely megváltoztatja a méretarányt.
- A [Másolat másolása] funkció ne legyen engedélyezve.
- Ne másoljon fekete-fehérben a [Szín Start] gomb használatával.



Gyors lapolvasás a dokumentumüvegről (F/F)

A dokumentumüveg használatával fekete-fehérben történő másolás felbontása 600 x 600 dpi-ről 600 x 400 dpi-re (nagy sebességű mód) módosítható.

Ha kiválasztja a nagy sebességű módot, az első másolat gyorsabban elkészül, de a másolási kép nem lesz annyira éles.

Gyári alapbeállítások: Letiltás



Ha nem a kiváló minőségű módot választja ki, az alábbi feltételeknek kell teljesülnie ahhoz, hogy a 600 x 400 dpi felbontással történő lapolvasás a lehető leggyorsabb legyen.

- A méretarányt 100%-ra kell beállítani.
- Ne válasszon ki olyan extra funkciót, amely megváltoztatja a méretarányt.
- A [Másolat másolása] funkció ne legyen engedélyezve.
- Ne másoljon fekete-fehérben a [Szín Start] gomb használatával.

Másol. végrehajtása előtt auto törlés is

Lehetővé teszi az Automatikus alapállapotba helyezés funkció használatát másolás közben akkor is, ha a másolási feladat még nem fejeződött be. Ez segít elkerülni, hogy a gép foglalt maradjon egy befejezetlen másolási feladat miatt.

Gyári alapbeállítások: Letiltás

Figyelmeztető üzenet megjelenítése, ha nem észlelhető eredeti

Üzenet jelenik meg, ha az eredeti behelyezésekor az eredeti mérete nem észlelhető. Ezzel megakadályozható, hogy nem a kívánt méretű eredetivel történjen a kiadás.

Gyári alapbeállítások: Letiltás



Kezdő állapot beállítások

Az alábbi beállítások kapcsolódnak a másoláshoz.

Az ezekkel a beállításokkal kiválasztott alapértelmezett beállítások a gép összes funkciójára vonatkoznak (nem csak a másolás funkcióra).

A másoló beállításai visszaállnak az eredeti állapotukba, ha az [Üzem] gombot bekapcsolja, a [CA] gombra koppint, vagy az alapállapotba helyezés funkcióhoz beállított időtartam letelt. Ezek a beállítások használhatók a másolás üzemmód alapértelmezett beállításainak módosítására.

Ehhez a beállításhoz rendszergazdai jogosultság szükséges.

Az alábbi beállítások módosíthatók:

Elem	Leírás
Színes mód	Configure default colour mode settings. Gyári alapbeállítások: Full Colour
Kép tájolása	Adja meg az eredeti tájolását. Gyári alapbeállítások: Álló
Papírfiók	Adja meg az alapértelmezettként kiválasztott papírtálcát. Gyári alapbeállítások: A gép beállításaitól függően változik
Megvilágítás Típusa	Konfigurálja a megvilágítási mód alapértelmezett beállításait. Gyári alapbeállítások: Auto
Méretarány	Adja meg az alapértelmezettként kiválasztott méretarányt. Gyári alapbeállítások: 100%
A papírtálca kiválasztásakor a nagyítás automatikus beállítása a papírméret szerint.	A méretarány automatikusan változik, a kiválasztott papírtálcába helyezett papír méretétől függően. Gyári alapbeállítások: Letiltás
Duplex Másolás	Konfigurálja a Duplex mód alapértelmezettként kiválasztott beállításait. Ha ezzel a beállítással módosítja az alapértelmezett beállítást a Duplex funkcióhoz az "1 oldalas 1 oldalasra" értéktől eltérő beállításra, és a Duplex funkció vagy az automatikus dokumentumadagoló meghibásodik vagy le van tiltva, a beállítás visszaáll az "1 oldalas 1 oldalasra" értékre. Gyári alapbeállítások: 1 oldalas 1 oldalasra
Eredeti fűzése	Állítsa az eredeti kötést a 2-oldalas másolás pontban. Gyári alapbeállítások: Könyv
Kimenet	Az alapértelmezettként kiválasztott nyomtatási kimeneti mód és a kimeneti tálca beállítása. Gyári alapbeállítások: Auto
Kimeneti Tálca	Állítsa be az alapértelmezett érk. tálcát. Gyári alapbeállítások: A gép beállításaitól függően változik
Eltolás	Állítsa be, hogy alapértelmezett állapotban alkalmaz-e eltolást. Gyári alapbeállítások: Engedélyezés
Elválasztó oldal	A feladatok előtt vagy után elválasztó oldalak illeszthetők be. Állítsa be a papírtálcát az elválasztó oldalak számára. Gyári alapbeállítások: Beszúrás feladat elé:Letiltás, Beszúr. feladat mögé:Letiltás
Tűzéses leválogatás	Kiválaszthatja a tűzési beállításokat. Gyári alapbeállítások: Tűzés 1
Tűzés Pozíció	Állítsa be a tűzési helyzetet. Gyári alapbeállítások: Bal
Lyukaszt	Állítsa be a lyukasztót. Gyári alapbeállítások: 2-lyukú lyukasztó



Elem	Leírás
Hajtás	Állítsa be a papírhajtást. Gyári alapbeállítások: Letiltás
Tűzött hajtás	Állítsa be a tűzőhajtást. Gyári alapbeállítások: Nyomtatási oldal:Hajtás befelé
Z hajt. papírméret	Adja meg a papírméretet a Z hajtás használatához. Gyári alapbeállítások: Minden papírméretre érvényes.
Levél hajtás	Adja meg a nyomtatási felületet és a nyitási módot a levélhajtáshoz. Gyári alapbeállítások: Nyomtatási oldal:Belül, Nyitási irány:Jobb. nyílik
Harmonika	Állítsa be a harmonikahajtás nyitását. Gyári alapbeállítások: Nyitási irány:Jobb. nyílik
Egyes hajtás	Adja meg a nyomtatási felületet és a nyitási módot félbehajtáshoz. Gyári alapbeállítások: Nyomtatási oldal:Belül
Alapért. visszaállítása	Ez az opció az összes elemnél visszaállítja a gyári alapértelmezett beállításokat.



Szöveg / kép nyomtatása

Szövegbeállítások (pecsét)

Rögzített szöveget adhat hozzá a másolás [Pecsét] pontjában.

Egyedi bélyegző

A [Egyedi bélyegző], [Egyedi kép] pontban beállíthat egy képet, amelyet használni kíván másoláshoz.

Egyedi vízjel

A [Egyedi vízjel], [Egyedi kép] pontban beállíthat egy képet, amelyet használni kíván másoláshoz.



Nyomtató beállítások

A nyomtató funkcióval kapcsolatos beállítások konfigurálhatók.

Feltétel Beállítások

Az alábbi rész a nyomtató tulajdonságait érintő beállítások leírását tartalmazza.

Figyelmeztető Oldal Nyomtatás Tiltása

Figyelmeztető oldal nyomtatásának letiltása.

Gyári alapbeállítások: Engedélyezés

Tesztoldal Nyomtatásának Tiltása

Tesztoldal nyomtatásának letiltása.

A beállítás engedélyezése esetén a "Beállítások" [Állapot] → [Adatlista] → [Lista a Felhasználónak] → [Nyomtató Tesztoldal] opciója nem használható tesztoldalak nyomtatásához.

Gyári alapbeállítások: Letiltás

A4/Letter Méret Auto Megváltoztatása

8-1/2" x 11" (levél) méretű kép nyomtatása esetén ez a beállítás lehetővé teszi az A4 méretű papír használatát, ha nincs betöltve 8-1/2" x 11" méretű papír. Ezenkívül, ha A4-es méretű képet nyomtat, ez a beállítás lehetővé teszi 8-1/2" x 11" (letter) méretű papír használatát, ha nincs A4-es papír betöltve.

Gyári alapbeállítások: Letiltás

Automatikus váltás A3/Ledger méretre

11" x 17" (ledger) méretű kép nyomtatása esetén, ha nincs betöltve 11" x 17" méretű papír a papírtálcába, akkor A3 méretű papírra lesz kinyomtatva. Ezen túlmenően, ha A3 méretű nyomtat, ha nincs A3 méretű papír a papírtálcába töltve, akkor 11" x 17" (főkönyvi) papírra nyomtatja.

Gyári alapbeállítások: Letiltás

Oldalsó tálcá beállítások

Detektált papírméret engedélyezése az oldalsó tálcában

Ezzel a funkcióval tilthatja le a nyomtatást, ha a nyomtatási feladathoz megadott papírméret eltér az oldalsó tálcába helyezett papír méretétől.

Gyári alapbeállítások: Letiltás

Kiválasztott papírméret engedélyezése az oldalsó tálcában

Ezzel a funkcióval tilthatja le a nyomtatást, ha a nyomtatási feladathoz megadott papírtípus eltér az oldalsó tálcába helyezett papír típusától.

Gyári alapbeállítások: Letiltás

Oldalsó tálcá kizárása az automatikus papírkiválasztásból

Ha az [Auto] opció van megadva a papírtípus kiválasztásához, az oldalsó tálcá nem szerepel a választható tálcák között. Ez a funkció akkor ajánlott, ha gyakran tesz speciális papírt az oldalsó tálcába.

Gyári alapbeállítások: Letiltás



I/O Időtúllépés

Az I/O időtúllépés 1 és 999 másodperc között bármilyen értékre beállítható.

Az I/O időtúllépés funkció átmenetileg bontja a kapcsolatot, ha a beállított időtartam eltelik anélkül, hogy a port adatokat fogadott volna. A kapcsolat megszakítása után a port automatikus választásra vált, vagy elindul a következő nyomtatási feladat.

Hálózati Port Engedélyezése

Engedélyezi a nyomtatást a hálózati portról.

Gyári alapbeállítások: Engedélyezés

Hálózati Port Emuláció Kapcsolása

Ezzel a beállítással választhatja ki az emulált nyomtató nyelvet, ha a gép hálózati porton keresztül csatlakozik.

A következő beállításokat konfigurálhatja.

Auto

PostScript

PCL

Gyári alapbeállítások: Auto



Ha nem túl gyakran fordulnak elő nyomtatóval kapcsolatos hibák, javasoljuk, hogy a gyári alapértelmezett "Auto" beállítást használja.

Portváltási Módszer

Ezt válassza ki portváltás esetén.

- **Váltás a feladat végén**

A nyomtatás befejeződését követően a port átvált automatikus választásra.

- **Váltás az I/O időtúllépés után**

Ha az "I/O Időtúllépés" opcióban beállított időtartam eltelik, a port átvált automatikus választásra.

Gyári alapbeállítások: Váltás a feladat végén



Kezdő állapot beállítások

Ha olyan környezetben nyomtat adatokat, ahol nincs nyomtató-illesztőprogram használatban (azaz, ha az MS-DOS rendszer használatával nyomtat adatot, vagy ha olyan PC használatával nyomtat adatokat, amelyre nem telepítették az átadott nyomtató-illesztőprogramot), állítsa be a részletes nyomtatási feltételeket. (Az "Üres oldal nyomtatás letiltása" funkció azonban még PCL nyomtató-illesztőprogram használata esetén is érvényben marad.)

Beállítások

Beállítható elem	Leírás
Másolatok	1–9999 sorozat
Tájolás	Álló Fekvő Gyári alapbeállítások: Portré
Papírméret	Állítsa be az alapértelmezett papírméretet. Gyári alapbeállítások: A gép beállításaitól függően változik
Kimeneti Tálca	Állítsa be az alapértelmezett érk. tálcát. Gyári alapbeállítások: A gép beállításaitól függően változik
Papírtípus	Állítsa be az alapértelmezett papírtípust. Gyári alapbeállítások: Normál Papír 1
Felbontás beállítása	600dpi 600dpi (Kiváló minőség) 1200dpi Gyári alapbeállítások: 600dpi (Kiváló minőség)
Üres Old. Nyomtatásának Letiltása	<input checked="" type="checkbox"/> (Engedélyezve) <input type="checkbox"/> (Letiltva) Gyári alapbeállítások: Ez nem tiltja
Duplex Nyomtatás	Egyoldalas Kétoldalas(Könyv) Kétoldalas(Tabló) Gyári alapbeállítások: Portré
Színes mód	Auto Fekete-fehér Gyári alapbeállítások: Auto
Többképes nyomtatás*1	Többképes 1-képes 2-képes 4-képes 8-képes Gyári alapbeállítások: 1-képes
	Elrendezés Balról jobbra*2 Jobbról balra*2 Jobbra majd le*3 Le majd jobbra*3 Balra majd le*3 Le majd balra*3 Gyári alapbeállítások: 1-képes/2-képes: Balról jobbra, 4-képes/8-képes: Jobbra majd le



Beállítható elem	Leírás
Laphoz igazít ^{*4}	<input checked="" type="checkbox"/> (Oldalhoz igazít funkció használata) <input type="checkbox"/> (Oldalhoz igazít funkció mellőzése) Gyári alapbeállítások: Papírmérethez igazítás
Kimenet	<input checked="" type="checkbox"/> (Nyomat egységenként funkció használata) <input type="checkbox"/> (Nyomat egységenként funkció mellőzése) Gyári alapbeállítások: Nyomat egységenként funkció használata
Elválasztó oldal	<input type="checkbox"/> Beszúrás feladat elé <input type="checkbox"/> Beszúr. feladat mögé Gyári alapbeállítások: Letiltás
Tűzéses leválogatás ^{*5}	Semmi, 1 tűzőkapocs hátul, 2 tűzőkapocs, 2 tűzőkapocs (Felső), Tűzőkapocs nélküli tűzés ^{*6} Gyári alapbeállítások: Ki
Lyukaszt ^{*7}	<input type="checkbox"/> (Lyukasztás) <input checked="" type="checkbox"/> (Ne használja a lyukasztást) Gyári alapbeállítások: Nincs lyukasztás
Hajtás ^{*8}	<input checked="" type="checkbox"/> (Papírhajtás) <input type="checkbox"/> (Nincs papírhajtás) Gyári alapbeállítások: Beillesztés feladat után
Hajtás ^{*9}	Állítsa be a papírhajtást. Gyári alapbeállítások: Letiltás
Tűzött hajtás ^{*9}	Állítsa be a tűzőhajtást. Gyári alapbeállítások: Nyomtatási oldal: Hajtás befelé
Z hajt. papírméret ^{*9}	Adja meg a papírméretet a Z hajtás használatához. Gyári alapbeállítások: Minden papírméretre érvényes.
Levél hajtás ^{*9}	Adja meg a nyomtatási felületet és a nyitási módot a levélhajtáshoz. Gyári alapbeállítások: Nyomtatási oldal:Belül, Nyitási irány: Jobb. nyílik
Harmonika ^{*9}	Állítsa be a harmonikahajtás nyitását. Gyári alapbeállítások: Nyitási irány:Jobb. nyílik
Egyes hajtás ^{*9}	Adja meg a nyomtatási felületet és a nyitási módot félbehajtáshoz. Gyári alapbeállítások: Nyomtatási oldal:Belül
Gyors Fájl	<input type="checkbox"/> (Engedélyezve) <input checked="" type="checkbox"/> (Letiltva)

*1 Ezzel a funkcióval a következő papírméretetek használhatók: A3, B4, A4, 11" x 17", 8-1/2" x 14" és 8-1/2" x 11". (Előfordulhat, hogy ez a funkció néhány nyomtatási módnál nem használható.)

*2 Akkor választható, ha a 2 képet jelölték ki.

*3 Akkor választható, ha a 4/8 képet jelölték ki.

*4 Csak PDF, JPEG és TIFF fájlok nyomtatásánál használható.

*5 Belső finisher, finisher vagy gerinctűző finisher csatlakoztatása esetén használható.

*6 A belső finisher vagy a gerinctűző finisher (nagyméretű rendező) vagy a finisher (nagyméretű rendező) telepítése esetén.

*7 Ha lyukasztó modul telepítve van.

*8 Ha egy gerinctűző finisher vagy gerinctűző finisher (nagyméretű rendező) van telepítve.

*9 Ha hajtogató egység van telepítve.



PCL beállítások

Ezzel a funkcióval állíthatók be a PCL környezetben használható szimbólumkészletek, betűtípusok és soremelési kódok.

Beállítások

Beállítható elem	Beállítások
PCL szimbólumkészlet beállítás	Adja meg a nyomtatáshoz használandó szimbólumkészletet. Gyári alapbeállítások: PC-8
PCL betűtípus beállítása	Válasszon a nyomtatáshoz egy fontot. Gyári alapbeállítások: Belső Betűtípus
PCL soremelési kód	Ezzel a beállítással választhatja ki, hogyan reagáljon a nyomtató a soremelési parancsra. Gyári alapbeállítások: 0.CR=CR; LF=LF; FF=FF
Széles A4	Ha ez a beállítás engedélyezett, soronként 80 karakter nyomtatható 8-1/2" x 11" (A4) méretű papírra 10-es betűmérettel. (Ha ez a beállítás le van tiltva, soronként legfeljebb 78 karakter nyomtatható.) Gyári alapbeállítások: Letiltás

PostScript beállítások

Ha a PostScript nyomtatás közben hiba merül fel, ezek a beállítások határozzák meg, hogy nyomtasson-e a gép hibajelentést, illetve azt, hogy a PostScript adatokat bináris formátumban fogadja-e a gép.

BP-50C26/BP-50C31/BP-50C36/BP-50C45/BP-50C55/BP-50C65/BP-55C26 esetében PS3 bővítmény szükséges.

Beállítható elem	Beállítások
Képernyő beállítások	PostScript képbeállítások. Gyári alapbeállítások: Szabványos
PS hibák nyomtatása	Ha PS (PostScript) hiba történik PostScript nyomtatás közben, ez a beállítás határozza meg, hogy nyomtasson-e a gép hibajelentést. Gyári alapbeállítások: Letiltás
Bináris feldolgozás	PostScript adatok fogadása bináris formátumban. Gyári alapbeállítások: Letiltás



OOXML beállítások

BP-50C26/BP-50C31/BP-50C36/BP-50C45/BP-50C55/BP-50C65/BP-55C26 esetében Direct print (Közvetlen nyomtatás) bővítmény szükséges.

Excel fájl nyomtatásához válassza ki a nyomtatni kívánt lapot vagy a fájlban található teljes munkafüzetet.

Nyomtatás elindításának beállításai

Szabványos

Nyomtatás elindításának beállításai

Állítsa be a hálózati nyomtatás használatát.

Gyári alapbeállítások: Letiltás

Kezdő állapot beállítások

F/F nyomt.

Az [Engedélyezés] lehetőség kiválasztása esetén az [F/F nyomt.] engedélyezett a hálózati nyomtatási feladat nyomtatási képernyőjén.

Gyári alapbeállítások: Letiltás

Adatok nyomtatása és törlése

Az [Engedélyezés] lehetőség kiválasztása esetén az [F/F nyomt.] engedélyezett a hálózati nyomtatási feladat nyomtatási képernyőjén.

Gyári alapbeállítások: Engedélyezés

Nyomtatási sorrend

Állítsa be a nyomtatási sorrendet a legrégebbi dátumtól, vagy az adatlista számától kezdve.

Gyári alapbeállítások: Dátum (növekvő)

Kommunikáció időtúllépés

Beállítja a kommunikáció időtúllépését a hálózati nyomtatáshoz.

Gyári alapbeállítások: 10 másodperc

Elsődleges egység beállításai

Elsődleges egység

A hálózati nyomtatás feladatokat elmentő többfunkciós készüléket állítsa [Elsődleges egység] értékre.

Gyári alapbeállítások: Letiltás

Kötelező hitelesítés a mentésnél

Válassza ki, hogy szükség van-e hitelesítésre a hálózati nyomtatási feladatok elsődleges egységként működő készüléken történő tárolásához.

Gyári alapbeállítások: Engedélyezés

A Nyomtatás indítási funkció engedélyezésének kényszerítése

Ha ez a funkció BE van kapcsolva, és a berendezés elsődleges egységként működik, a nem hálózati nyomtatási feladatok is hálózati nyomtatási feladatként lesznek elmentve.

Gyári alapbeállítások: Letiltás



A tárolt adatok törlése megadott idő után

Válassza ki, hogy a tárolt hálózati nyomtatási feladatokat meghatározott idő elteltével automatikusan törölje-e a rendszer.

Az [Engedélyezés] lehetőség kiválasztása esetén a "Napok" menüpontban beállított számú nappal ezelőtt tárolt feladatok automatikusan törlődnek.

Gyári alapbeállítások: Engedélyezés

Napok

"A tárolt adatok törlése megadott idő után" lehetőség engedélyezése esetén állítsa be, hány napig tárolja a rendszer a feladatokat.

Gyári alapbeállítások: 7 nap

Helyi meghajtó állapota

A helyi meghajtó használati állapotát jeleníti meg.

Kapcsolódási kód

Adja meg az elsődleges és a másodlagos egység közötti hitelesítéshez használni kívánt kódot. Ez legfeljebb 32 alfanumerikus karakterből állhat.

Portszám

Állítsa be az elsődleges és a másodlagos egységen a hálózati nyomtatáshoz használt port számát. Feltétlenül azonos számot állítson be az elsődleges és a másodlagos egységen. (Az alapértelmezett portszám az "53000", és nincs rá különösebb szükség, hogy megváltoztassa.)

Gyári alapbeállítások: 53000

Összes törlése

Ha a készülék elsődleges egységként működik, válassza ezt a beállítást az összes hálózati nyomtatási feladat törléséhez.

Rendeltetési hely beállításai

1. elsődleges egység - 3. elsődleges egység

Adja meg az 1. elsődleges egység - 3. elsődleges egység címét.

Kapcsolódási kód

Adja meg az elsődleges és a másodlagos egység közötti hitelesítéshez használni kívánt kódot. Ez legfeljebb 32 alfanumerikus karakterből állhat.

Portszám

Állítsa be az elsődleges és a másodlagos egységen a hálózati nyomtatáshoz használt port számát. Feltétlenül azonos számot állítson be az elsődleges és a másodlagos egységen. (Az alapértelmezett portszám az "53000", és nincs rá különösebb szükség, hogy megváltoztassa.)

Gyári alapbeállítások: 53000



Speciális beállítások

Rendeltetési csoport kiterjesztése

A csoportok számát a kiterjesztéssel növelheti.

Gyári alapbeállítások: Letiltás

Alapértelmezett csoport

Válassza ki az 1-10. csoportban használni kívánt csoportokat.

Beállíthatja a kiválasztott csoportot a hálózati nyomtatásban használt alapértelmezett csoportnak. Ajánlott egy gyakran használt csoportot beállítani, mivel ez mindig a kiválasztott csoportra lesz beállítva.

Gyári alapbeállítások: 1. csoport

Rendeltetési csoport beállításai

Állítsa be a csatlakozásra kijelölt csoportot.

1-10. csoport

A csoport használata

Az [Engedélyezés] lehetőség kiválasztása esetén az [A csoport használata] lesz beállítva a hálózati nyomtatási feladat nyomtatási képernyőjén.

Gyári alapbeállítások: Letiltás

1. egység címe - 3. elsődleges egység címe, csatlakozási kód, port száma

Állítsa be a csoportban használt 1. alapegység - 3. alapegység címét, csatlakozási kódját és portszámát.

Gyári alapbeállítások: Port száma:53000



E-mail nyomtatási beállítások

Válassza ezt az opciót az e-mail nyomtatás használatához.

E-mail nyomtatása

Állítsa be, hogy e-mail nyomtatást végez-e vagy sem.

Gyári alapbeállítások: Letiltás

POP3 kiszolgáló

Állítsa be az e-mail esetén használt POP3 kiszolgálót.

Portszaám

Adja meg az e-mail kiszolgáló portszaámát.

Gyári alapbeállítások: 110

Hitelesítés opció

Adja meg a POP hitelesítési módszerét.

Válassza az "OAuth 2.0" lehetőséget a Microsoft365, Exchange Online stb. használatakor.

Az OAuth 2.0 kiválasztása esetén a beállítások konfigurálásával kapcsolatos információkért lásd "[OAuth 2.0 AUTENTIKÁCIÓ \(8-44. oldal\)](#)".

Gyári alapértelmezett beállítások: Formázatlan szöveg hitelesítése

Szolgáltató

Ez akkor állítható be, ha az "OAuth 2.0" van kiválasztva "Hitelesítés opció" opcióként.

Válasszon szolgáltatót.

Gyári alapértelmezett beállítások: Microsoft

Felhasználónév

Ez akkor állítható be, ha az "OAuth 2.0" van kiválasztva "Hitelesítés opció" opcióként.

Adja meg a felhasználónevet.

Token

Ez akkor állítható be, ha az "OAuth 2.0" van kiválasztva "Hitelesítés opció" opcióként.

Megjeleníti az aktuális token állapotát.

Token lekérése / Törlés

A "Token lekérése" gomb jelenik meg, ha a tokent még nem szerezte meg, és a "Törlés" gomb jelenik meg, ha a tokent már megszerezte.

A "Token lekérése" kulcs a gép rendszerbeállításában jelenik meg, és nem jelenik meg a weblapon.

Felhasználónév

Ez a beállítás akkor érhető el, ha az "OAuth 2.0"-tól eltérő "Hitelesítés opció" választ.

Adja meg az e-mail felhasználói nevet.

Jelszó

Ez a beállítás akkor érhető el, ha az "OAuth 2.0"-tól eltérő "Hitelesítés opció" választ.

Állítsa be az e-mail esetén használt jelszót.



Ellenőrzési intervallum

Állítsa be az automatikus e-mail ellenőrzés gyakoriságát (lekérdezési intervallum).

Gyári alapbeállítások: 5 perc

SSL/TLS engedélyezése

Használja, ha SSL/TLS-t használ.

Gyári alapbeállítások: Letiltás



Közvetlen nyomtatási beállítások

Végezze el ezeket a beállításokat, ha fájlokat nyomtat FTP kiszolgálóról közvetlen nyomtatással.

Megjelenik az elérhető FTP kiszolgálók listája. Egy FTP kiszolgáló hozzáadásához, kattintson az [Hozzáadás] gombra, és konfigurálja a beállításokat.

FTP szerver regisztrálás

Az FTP kiszolgáló beállításai.

Név

Adja meg a közvetlen nyomtatáshoz használni kívánt rendeltetési hely adatait.

FTP kiszolgáló

Adja meg az FTP kiszolgáló nevét.

Portszám

Adja meg az FTP kiszolgáló portszámát.

Gyári alapbeállítások: 21

Könyvtár

Állítsa be a fájlokat tartalmazó könyvtárat az FTP kiszolgáló számára.

Felhasználónév

Adja meg a felhasználó nevet, amellyel az FTP kiszolgálóra bejelentkezik.

Jelszó

Adja meg a jelszót, amellyel az FTP kiszolgálóra bejelentkezik.

SSL/TLS engedélyezése

SSL/TLS engedélyezése

Gyári alapbeállítások: Letiltás

PASV-üzemmód használata

Állítsa be a PASV mód használata érdekében.

Gyári alapbeállítások: Letiltás



Közvetlen nyomtatási beállítások (Hálózati mappa)

Végezze el ezeket a beállításokat, ha fájlokat nyomtat hálózati mappából közvetlen nyomtatással.

Megjelenik az elérhető hálózati mappák listája. Egy hálózati mappa hozzáadásához, kattintson az [Hozzáadás] gombra, és konfigurálja a beállításokat.

Hálózati mappa regisztrálása

Állítsa be a hálózati mappa beállításokat.

Név

Adja meg a közvetlen nyomtatáshoz használni kívánt rendeltetési hely adatait.

Mappa elérési útvonala

Állítsa be a fájlokat tartalmazó mappa elérési útját.

Felhasználónév

Adja meg a felhasználó nevet, amellyel a hálózati mappába bejelentkezik.

Jelszó

Adja meg a jelszót, amellyel a hálózati mappába bejelentkezik.

Nyomtatási beállítás PC-ről/Mobil terminálról

Végezze el a beállításokat, hogy fájlokat nyomtasson számítógépről vagy mobil terminálról közvetlen nyomtatással.

FTP nyomtatás

Adja meg, hogy az FTP nyomtatási beállításokat használni kívánja-e a közvetlen nyomtatáshoz.

Gyári alapbeállítások: Engedélyezés

Portszám

Állítsa be közvetlen nyomtatáshoz használt portszámot.

Gyári alapbeállítások: 21

IPP nyomtatás (illesztőprogram nélkül)

Nyomtatás a hálózatról IPP protokoll használatával, nyomtató-illesztőprogram használata nélkül.

Gyári alapbeállítások: Engedélyezés

geo URI (RFC 5870)

Beállíthatja ennek a készüléknek a helyadatait.

Gyári alapbeállítások: geo



Közös beállítások

A képküldés funkcióhoz (e-mail, internet fax stb.) kapcsolódó beállítások konfigurálhatók. Az alábbi kezelési beállítások az összes képküldési funkcióra érvényesek.

Feltétel Beállítások

Beállítások rögzítése a képolvasás befejezése után.

Ezzel a beállítással megtarthatja a beállításokat, ha a lapolvasást befejezte (amíg a gép az Alapállapotba helyezés módba nem lép).

Gyári alapbeállítások: Letiltás

Automatikus feladat indítási idő lapolvasás közben

Állítsa be az időt, amikor az átvitel automatikusan elindul akkor is, ha az eredetit még beolvassa a gép.

Gyári alapbeállítások: 60 másodperc

Alapértelmezett Kijelző Beállítása

Amikor dokumentumtárolással újraküldi vagy előhívja mentett program beállításokkal, amelyek nem tartalmazzák a címet, válasszon egyet a következő megjelenő 6 típusú főképernyő közül.

- Email
- Hálózati mappa
- FTP/Asztal
- Internet fax
- Fax
- Adatbevitel

Gyári alapbeállítások: E-mail (Fax (bővítőkészlet telepítése esetén))

Címjegyzék alapért. választás

A címjegyzék megjelenítésének magasabb a prioritása.

Ha a képküldés mód engedélyezett, az üzemmód kezdő képernyője helyett a Címjegyzék jelenik meg.

Gyári alapbeállítások: Letiltás



Ha a "Beállítás mód" menüben beállított egy alapértelmezett címet a [Rendszer beállítások] → [Kép Küldési Beállítások] → [Képolvasás beállítások] → [Alapértelmezett cím] → [Alapértelmezett cím beállítása] opcióban, a [A címjegyzék megjelenítésének magasabb a prioritása.] funkció nem használható.

Címek alkalmazása csak küldési módokhoz

Ha kiválaszt egy címet a címtárból, csak a szűkített módban megjelenő cím kerül alkalmazásra.

Gyári alapbeállítások: Engedélyezés

Kategória alapértelmezett megjelenítése

Válasszon egy kategóriát az alapértelmezett megjelenítéshez.

- Semmi
- Gyak. Haszn.
- 1–32 kategória

Gyári alapbeállítások: Nincs

Összes cím típus megjelenítése az aktuálisan megjelenített módtól függetlenül.

Ha ez a beállítás engedélyezett, akkor a kijelzett módtól függetlenül az összes rendeltetési helyet megjeleníti.

Gyári alapbeállítások: Letiltás

Címtár nagyítása

Nagyított címjegyzék lista jelenik meg.

Gyári alapbeállítások: Engedélyezés



Kép tájolása

Az alapértelmezett képtájolást állítja be.

Gyári alapbeállítások: Portré

Beállítás előnézete

Fogadott adatok ellenőrzési beállítása

Válassza ki, hogy megjelenjen-e előnézeti kép a fogadott faxokhoz, illetve internet faxokhoz. Fax bővítőkészlet vagy internet fax bővítőkészlet telepítése esetén jelenik meg.

Gyári alapbeállítások: Letiltás

Fax/I-Fax adatfogadás:

Fax/I-Fax adatfogadás: Kiválaszthatja, hogy a fogadott fax / I-Fax képernyő formátuma lista vagy bélyegkép nézet legyen.

Gyári alapbeállítások: Bélyegkép

Expozíciós Alapbeállítások

Itt állíthatja be képküldés módban eredeti dokumentumok beolvasásához az alapértelmezett megvilágítást. Válassza ki az [Auto] vagy a [Kézi] opciót. Ha a [Kézi] opciót választja ki, állítsa az expozíciót az 5 szint egyikére.

Gyári alapbeállítások: Auto



Ha a megvilágítás [Auto] értékre van beállítva, az alapértelmezett eredeti típust nem lehet kiválasztani.

Alapértelmezett eredeti képtípus

Az eredetinek leginkább megfelelő felbontással történő lapolvasás érdekében előbb válassza ki az eredeti típusát (csak lapolvasás módban és USB memória-eszköz beolvasás módban).

A következő beállításokat konfigurálhatja.

- Szöveg/Nyomt.Fotó
- Szöv./Fotó
- Szöveg
- Fotó
- Nyomtatott Fotó
- Térkép

Gyári alapbeállítások: Szöveg

A Fax módban küldött kép elküldése.

Engedélyezze ezt, mikor körfaxot küld Fax és egyéb módban, és ugyanazt a képet szeretné elküldeni minden módban.

Ha a funkció le van tiltva, a gép a Képolvasás beállításban külön-külön megadott képet küldi el minden e-mail, FTP, Asztal és Hálózati mappa címre. Ha a címek között Internet Fax rendeltetési hely szerepel, a rendszer ugyanazt a képet küldi el a beállítástól függetlenül.

Gyári alapbeállítások: Letiltás

A következő cím kiválasztása előtt mindenképpen nyomja meg a Következő cím gombot ([+]).

Állítsa be, hogy a következő cím ([+]) gombot meg kell-e nyomni, mielőtt egy címet beír egy olyan többcímes munka esetén, mint például a másorszórás.

Gyári alapbeállítások: Letiltás



A megjelenítési sorrend módosításának tiltása

Letiltja a megjelenítési sorrend módosítását (keresési szám sorrend, emelkedő, csökkenő).

Beállítást követően a megjelenítés sorrendjét nem lehet módosítani. A megjelenítés sorrendje úgy marad érvényben, ahogyan azt a beállításkor engedélyezték.

Gyári alapbeállítások: Letiltás

Fogadott adatok megőrzési beállításai

Ez a funkció a fogadott faxokat és internet faxokat kinyomtatás nélkül a memóriában tartja. A faxokat csak a számgombokkal megadott jelszóval (gyári alapértelmezett beállítás: 0000) lehet kinyomtatni.

Gyári alapbeállítások: Letiltás

Jelszó

Ha a [Fogadott adatok megőrzési beállításai] opció engedélyezett, adja meg a jelszót (4-jegyű szám).



Ezek a beállítások csak akkor konfigurálhatók, ha a gép memóriájában nincsenek fogadott adatok (kivéve a titkosított vagy a körözevény átjátszó memóriatárban lévő adatokat).

Törlési Szélesség Beállítása

Ezzel állítható be az alapértelmezett törlési szélesség a törlési funkcióhoz. 0" (0 mm) és 1" (25 mm) között 1/8" (3 mm) lépésekben adja meg a szél törlése, illetve a közép törlése értékét is.

Gyári alapbeállítások: Szélektől való távolság: 10 mm (1/2"), Középponttól való távolság: 10 mm (1/2")

Fogadott adatok időzített kiadása

Ez a funkció akkor elérhető, ha a Fogadott adatok képének ellenőrzése beállítás engedélyezve van.

Fax bővítőkészlet vagy internet fax bővítőkészlet telepítése esetén jelenik meg.

Ha a "Fogadott adatok időzített kiadása" beállítása , ez a beállítás szürkén látható.

Ha a "Jelszó módosítása" vagy "Fogadott adatok megőrzési beállításai" beállítása , a jelszóbeviteli mező szürkén látható.

Gyári alapbeállítások: Letiltás



Beállítások engedélyezése /tiltása

Regisztráció letiltásának beállítása

A tárolás a gépről, tárolás a (webes felületű) Beállítás módból és a tárolás a PC-ről funkció külön-külön letiltható.

Rendeltetési h. kezelőpanelről v. regisztrálásának letiltása

Ez a funkció letiltja a gépről történő címmeghatározást.

Konfigurálja az összes alábbi elem beállítását:

- Csoport (Közv. Bejegyz.)
- Csoport (Címtár)

Összes kiválasztása: Összes elem kiválasztása.

Jelölt elemek törlése: Összes kiválasztás törlése.

Gyári alapbeállítások: Összes érvénytelen

Rendeltetési hely weboldalon való regisztrálásának letiltása

Tiltja a rendeltetési helyek (webes felületű) Beállítás módban történő tárolását.

Konfigurálja az összes alábbi elem beállítását:

- Csoport (Közv. Bejegyz.)
- Csoport (Címtár)
- Kontaktok

Összes kiválasztása: Összes elem kiválasztása.

Jelölt elemek törlése: Összes kiválasztás törlése.

Gyári alapbeállítások: Összes érvénytelen

Összes program elem regisztrálás/törlés letiltása

Ezzel a funkcióval tilthatja le a feladatprogramokban tárolt képküldési beállítások törlését és módosítását.

Gyári alapbeállítások: Letiltás

Memória regisztrációjának tiltása

Letiltja az összes memóriatár típus regisztrációját.

Konfigurálja az összes alábbi elem beállítását:

Memória lehívása, Bizalmas, Körfax Küldés (Közv. Bejegyz.), Körfax Küldés (Címtár)

Gyári alapbeállítások: Összes érvénytelen

Rendeltetési hely reg. globális címjegyzékkel tiltása

Ez a funkció letiltja a globális címtárral végrehajtott kereséssel történő cím meghatározást.

Konfigurálja az összes alábbi elem beállítását:

E-mail, Internet Fax, Fax

Gyári alapbeállítások: Összes érvénytelen

Regisztráció tiltása a Network Scanner Tool.

Letiltja a Network Scanner Tools Lite eszközből történő cím meghatározást.

Ezzel az opcióval megakadályozhatja egy másik gép adatainak címtári bejövő útválasztással történő tárolását.

Gyári alapbeállítások: Letiltás

Hálózaton keresztül történő továbbítás letiltása

Tiltja a bejövő útválasztást.

Gyári alapbeállítások: Letiltás



Beállítások az átvitel letiltásához

Ezekkel a beállításokkal letilthatja az alábbi küldési műveleteket.

Küldési történet kikapcsolása

A küldési előzmények használatával tiltja az újraküldést.

Gyári alapbeállítások: Letiltás

Címlistáról való kiválasztás letiltása

Letiltja a rendeltetési helyek címtárból történő kiválasztását.

Konfigurálja az összes alábbi elem beállítását:

- Email
- FTP
- Asztal
- Hálózati mappa
- Internet Fax (Közvetlem SMTP is)
- Fax

Összes kiválasztása: Összes elem kiválasztása.

Jelölt elemek törlése: Összes kiválasztás törlése.

Gyári alapbeállítások: Összes érvénytelen

Közvetlen bevitel tiltása

Letiltja a rendeltetési helyek címeinek stb. közvetlen bevitelét.

Konfigurálja az összes alábbi elem beállítását:

- Email
- Hálózati mappa
- Internet Fax (Közvetlem SMTP is)
- Fax

Összes kiválasztása: Összes elem kiválasztása.

Jelölt elemek törlése: Összes kiválasztás törlése.

Gyári alapbeállítások: Összes érvénytelen

PC képolvasás tiltása

Tiltja a távoli PC lapolvasást.

Gyári alapbeállítások: Letiltás

Külső memória eszközre történő mentés letiltása

Letiltja A külső memóriaeszközre történő mentést.

Gyári alapbeállítások: Letiltás

PC-I-Fax átvitel letiltása

Ez a funkció letiltja a PC-I-Fax átvitelt.

Gyári alapbeállítások: Letiltás

PC-Fax átvitel letiltása

Ez a funkció letiltja a PC-Fax átvitelt.

Gyári alapbeállítások: Letiltás



Saját cím keresés letiltása

Ez letiltja a Saját cím keresése funkciót.

Gyári alapbeállítások: Letiltás

OCR letiltása

Tiltja az OCR funkció használatát lapolvasáskor.

Gyári alapértelmezett beállítások: Letiltás



Saját nevek és rendeltetési helyek

Eltárolja az Internet-Fax vagy Fax feladó információkat.

Feladó adatok regisztrációja

Ezzel a beállítással eltárolhatja a feladó nevét a fax és internet fax funkcióhoz, a feladó fax számát, valamint a feladó címét az internet fax funkcióhoz. A feladó eltárolt nevét, a feladó fax számát vagy az internet fax feladó címét a géprányomtatja a fogadott fax tetejére.

Feladó Neve

Adja meg az alapértelmezett feladó nevét.

Feladó fax száma

Beállítja a feladó fax számát.

Érintse meg a [-] gombot szünetjel beillesztéséhez a számok közé.

Érintse meg a [Szököz] gombot szököz beillesztéséhez a számok közé.

I-Fax saját cím

Adja meg az alapértelmezett forrás címét.

Saját név kiválasztás regisztrálása

Eltárolja egy másik funkció "Saját név kiválasztása" opciójába használt feladó nevet. Legfeljebb 18 feladónév tárolható.

Új hozzáadása

Feladó nevének eltárolása. Legfeljebb 20 karakter tárolható el.

A feladónév megadása után koppintson a [Tárolás] gombra.

A rendszer 01 és 18 között automatikusan a feladó nevéhez rendeli a legkisebb szabad regisztrációs számot. Ez a szám nem módosítható.

Feladó neve lista

Megjeleníti az eltárolt "feladó neve" listát.

A gép törli az itt kiválasztott feladó nevet.

Kategória beállítás

Ez a beállítás csak ezen a készüléken végezhető el. Ez a beállítás megegyezik a "[Kategória beállítás \(9-40. oldal\)](#)" értékkel.



Képolvasás beállítások

Az alábbi beállítások vonatkoznak a lapolvasásra.

Kezdő állapot beállítások

Alapért. szín mód beállítások

Az e-mail cím, a hálózati mappa, az FTP és az Asztal részben a színes és fekete-fehér funkcióhoz is válasszon ki egy alapértelmezett színes mód beállítást. A "Lapolvasó közös" beállítást akkor adja meg, ha nem e-mailt állít be.

Beállítások

Auto (Mono2, Szürkeárnyalat*), Színes, Szürkeárnyalat, Mono2

* Ha fekete-fehér eredeti beolvasásakor a színes mód beállítása [Auto]

Gyári alapbeállítások: Mono2

Fájltípus

Ha a színes mód beállítása Auto, letiltja az alapképernyőről a fekete-fehér beállításokat.

Gyári alapbeállítások: Letiltás

Kezdeti Fájlformátum Beállítás

Állítsa be, hogy mi legyen a kezdeti fájlformátum, ha e-mail, hálózati mappa, FTP vagy asztal módban elküld egy fájlt. A "Lapolvasó közös" beállítást akkor adja meg, ha nem e-mailt állít be.

Fájlfórmátum

Lapolvasás funkció BP-60C31/BP-60C36/BP-60C45/BP-70C31/BP-70C36/BP-70C45/BP-70C55/BP-70C65

készüléken, vagy ha OCR bővítőkészletet és Bővített tömörítési készletet telepített

BP-50C26/BP-50C31/BP-50C36/BP-50C45/BP-50C55/BP-50C65/BP-55C26 készülékre.

PDF, PDF/A-1a, PDF/A-1b, TIFF, JPEG, Kompakt PDF, Kompakt PDF (Ultrafinom), Kompakt PDF/A-1a, Kompakt PDF/A-1a (Ultrafinom), Kompakt PDF/A-1b, Kompakt PDF/A-1b (Ultrafinom), Titkosított PDF, Titkosított/Kompakt PDF, Titkosított/Kompakt PDF (Ultrafinom), XPS, RTF, TXT(UTF-8), DOCX, XLSX, PPTX



Ha [OCR letiltása] van beállítva, a fenti fájlformátumok nem választhatók ki.

A következő "Ha bővített tömörítési készletet telepített

BP-50C26/BP-50C31/BP-50C36/BP-50C45/BP-50C55/BP-50C65/BP-55C26 készülékre" fájlformátum használható.

Ha bővített tömörítési készletet telepített

BP-50C26/BP-50C31/BP-50C36/BP-50C45/BP-50C55/BP-50C65/BP-55C26 készülékre

PDF, PDF/A, TIFF, JPEG, Kompakt PDF, Kompakt PDF (Ultrafinom), Kompakt PDF/A, Kompakt PDF/A (Ultrafinom), Titkosított PDF, Titkosított /Kompakt PDF, Titkosított /Kompakt PDF (Ultrafinom), XPS

BP-50C26/BP-50C31/BP-50C36/BP-50C45/BP-50C55/BP-50C65/BP-55C26 standard állapot

PDF, TIFF, JPEG, Encrypt PDF, XPS

Gyári alapbeállítások: PDF



OCR beállítás*

Ha a fájlformátum PDF, a beolvasott képen szereplő karakterek be lesznek olvasva, és a karakteradatok a PDF fájlhoz lesznek adva.

Gyári alapbeállítások: Letiltás

Fekete-fehér

Tömörítési Mód: Semmi, MH (G3), MMR (G4)

Gyári alapbeállítások: MMR (G4)

Színes/szürkeárnyalatos

Adattömörítési arány: Kis tömörítés, Közepes tömörítés, Nagy tömörítés

Gyári alapbeállítások: Közepes tömörítés

Színcsökkentés

Gyári alapbeállítások: Letiltás

Megadott oldalak fájlanként

Több oldal beolvasásakor külön fájl hoz létre minden beolvasott oldalhoz.

Ha a beállítás engedélyezve van, megadható a fájlankénti oldalszám.

Gyári alapbeállítások: Letiltás

Oldalak száma

Fájlankénti oldalszámhoz bármilyen számú oldal megadható. A beállítást a [Megadott oldalak fájlanként] opció engedélyezése esetén lehet alkalmazni.

Gyári alapbeállítások: 1

OCR beállítás*

Adja meg az OCR-hez szükséges beállításokat.

Betűkészlet*

Állítsa be a felismert karakter nyelv esetén használt betűtípust.

Gyári alapbeállítások: Nyugati nyelvek:Arial, Japán:MS gothic, Egyszerűs. kínai:SimSun, Hagyom. Kínai:MingLiU, Koreai:Dotum

Képirány észlelése*

A gép automatikusan felismeri a beolvasott eredeti tájolását.

Gyári alapbeállítások: Engedélyezés

Fájlnev kibontása*

Fájlnev kivonása.

Gyári alapbeállítások: Letiltás

* Lapolvasás funkció BP-60C31/BP-60C36/BP-60C45/BP-70C31/BP-70C36/BP-70C45/BP-70C55/BP-70C65 készüléken, vagy ha OCR bővítőkészletet és Bővített tömörítési készletet telepített BP-50C26/BP-50C31/BP-50C36/BP-50C45/BP-50C55/BP-50C65/BP-55C26 készülékre, és az OCR funkció engedélyezve van.



Ha a [JPEG] lett kiválasztva fájltypusként, a [Megadott oldalak fájlanként] funkció nem választható.



Egyszerű lapolvasás beállítások

Állítsa be az Easy Scan esetén az alapértelmezett színes módot.

Állítsa be a Colour Start gomb megnyomására a [Szín] lehetőséget, és a B/W Start gomb megnyomására a [Fekete-fehér] lehetőséget.

Beállítható elem	Beállítások
Szín	Auto Színes
Fekete-fehér	Szürkeárnyalat Mono2

Gyári alapbeállítások: Szín:Auto, Fekete-fehér:Mono2

Felbontás beállítása

A leggyakoribb lapolvasás, internet fax és fax mód alapértelmezett felbontásaként az alábbi beállításokat használhatja.

Lapolvasó közös

100X100dpi, 150X150dpi, 200X200dpi, 300X300dpi, 400X400dpi, 600X600dpi

E-mail

100X100dpi, 150X150dpi, 200X200dpi, 300X300dpi, 400X400dpi, 600X600dpi

A tároláskor beállított felbontás alk.

A dokumentumtárolás funkcióval eltárolt kép használata esetén a képpel eltárolt felbontási beállítást alkalmazza.

Gyári alapbeállítások: A tároláskor beállított felbontás alk.:Összes Érvénytelen, Felbontás:200×200dpi

Eredeti dőlés kiigazítása

Ha a dokumentum ferde vagy a dokumentumban szereplő kép ferde, akkor a ferdeség automatikusan korigálva lesz és az adatok mentésre kerülnek.

Gyári alapbeállítások: Letiltás



Feltétel Beállítások

Alapértelmezett válaszcím beállítása

A gép az itt eltárolt adatokat használja fel, ha lapolvasás e-mailbe végrehajtásakor a küldési beállításokban nem ad meg [Válasz címzettje] értéket.

Gyári alapbeállítások: Letiltás

Bcc beállítás

Bcc Engedélyezése

Ha titkos másolatot kíván küldeni, engedélyezze ezt a beállítást. A képküldés címtár képernyőn megjeleníti a [Titk.más.] gombot.

Gyári alapbeállítások: Letiltás

A Bcc cím megjelenítése a feladat állapota képernyőn

Ez a funkció a feladatállapot képernyőn és a címlista fülön megjeleníti a titkos másolat címekeket.

Gyári alapbeállítások: Letiltás

Gyors Online Küldés

Ha ez a beállítás engedélyezve van, a gép elkezdí a fax küldést, amint az első oldalt beolvasta. Az átküldés a többi lap beolvasásával egyidejűleg történik meg.

PDF tömörítési opciók

Veszteségmentes tömörítés

PDF-fájl küldése esetén a fájl méret a Flate Compression tömörítési módszerrel csökkenthető.

Gyári alapbeállítások: Engedélyezés

Kompakt PDF felbontás beállítása

Állítsa be a felbontást nagy tömörítésű PDF mentéséhez.

Gyári alapbeállítások: 300x300dpi

Tömörítési mód szórásnál

Kiválasztja a tömörítési módot a lapolvasás e-mailbe vagy az internet fax opció használatával történő csoportos küldéshez. Az itt beállított tömörítési mód minden rendeltetési helyre vonatkozik a hozzájuk tartozó egyedi tömörítési mód beállításoktól függetlenül.

Fekete-fehér

MH (G3), MMR (G4)

Színes/szürkeárnyalatos

Kis tömörítés, Közepes tömörítés, Nagy tömörítés

Színek csökkentése

Csökkentse a fájl méretet a használt színek és árnyalatok számának korlátozásával.

Gyári alapbeállítások: F/F:MH (G3), Színes/szürkeárnyalatos:Közep, Színek csökkentése:Letiltás



Küldési hely link beállítások

Engedélyezze ezt a funkciót, hogy csak a beolvasott adatok URL-je legyen elküldve a rendeltetési helyre.

Gyári alapbeállítások: Letiltás

Küldési hely link alapértelmezett engedélyezése

Engedélyezze ezt a funkciót, hogy mindig csak a beolvasott adatok URL-je legyen elküldve a rendeltetési helyre. Ha ezt a funkciót engedélyezte, és egyszerű módban dolgozik, akkor csak az URL lesz elküldve az e-mail címre. Normál mód használata esetén a [Küldési hely link] jelölőnégyzet mindig állásban jelenik meg a Lapolvasás e-mailbe kezdő képernyőjének műveletpanelén.

Gyári alapbeállítások: Letiltás

Fájl megőrzési időtartam

Állítsa be a gépen elmentett beolvasott adatok mentési időtartamát, ha csak az URL-t küldi el a rendeltetési helyre.

Amint ez az időtartam lejárt, a fájlok automatikusan törlődnek.

Gyári alapbeállítások: 4

SSL/TLS engedélyezése

Ezt az eljárást alkalmazza a fájlok védelmére SSL/TLS adatátvitel esetében.

Gyári alapbeállítások: Engedélyezés

Küldött adatok maximális mérete (e-mail)

A túlzottan nagy méretű képfájlok lapolvasás e-mailbe üzemmódban történő küldésének elkerülése érdekében fájl méret korlátozást lehet beállítani 1 MB és 99 MB közötti értékre, 1 MB mértékű léptetéssel. Ha az eredeti beolvasásával létrehozott képfájlok teljes mérete meghaladja a korlátot, a képfájlok törlődnek.

Ha nem kíván határértéket megadni, válassza ki a [Korlátlan] opciót.

Gyári alapbeállítások: Korlátlan



Ez a beállítás kapcsolódik az internet fax beállítások következő opciójához: "[Küldött adatok maximális mérete \(9-123. oldal\)](#)".

Ha a küldött adatok meghaladják a maximális méretet, akkor a rendszer több fájlban küldi el őket.

Ha egy e-mail melléklete meghaladja a maximális méretet, a gép több fájl formájában küldi el. Ha a felosztott fájlok egyike meghaladja a maximális méretet, a rendszer azt automatikusan csökkentett felbontással küldi el.

Ha JPEG formátumban küld fájlokat, csak egy fájlt csatlakoztat egy e-mailhez, a fájl méretétől függetlenül.

Ha egy TXT(UTF-8) RTF, DOCX, XLSX vagy PPTX formában beolvasott fájl mérete meghaladja a korlátot, a rendszer elveti a fájlt akkor is, ha ez a beállítás van engedélyezve.



- Ha egy nem TXT(UTF-8), RTF, DOCX, XLSX és PPTX formátumban beolvasott fájl mérete meghaladja a korlátot, ez a funkció az adatok méretét a méretkorlát alá csökkenti azáltal, hogy csökkenti a felbontást, vagy más módon, és ezáltal lehetővé teszi az adatok megszakítás nélküli küldését.
- Többszörös szegélyvágás, képkivágás, címhivatkozás küldése és kártyabeolvasás használata esetén a rendszer a beolvasott adatokat nem választja szét. Ha az e-mail meghaladja a beállított méretkorlátot, küldési hiba lép fel.



Küldött adatok maximális mérete (FTP/asztali/hálózati mappa)

Korlátozás állítható be a lapolvasás FTP-re, lapolvasás az asztalra és a lapolvasás hálózati mappába funkciókkal küldhető fájlok méretére. A következő határértékeket lehet kiválasztani: 50 MB, 150 MB és 300 MB. Ha az eredeti beolvasásával létrehozott képfájlok teljes mérete meghaladja a korlátot, a képfájlok törlődnek.

Ha nem kíván határértéket megadni, válassza ki a [Korlátlan] opciót.

Gyári alapbeállítások: Korlátlan



Az e-mail és internet fax rendeltetési helyeket is tartalmazó körfax küldésnél az "[Küldött adatok maximális mérete \(9-123. oldal\)](#)" opcióban beállított határérték elsőbbséget élvez.

Automatikus lapolvasási beállítás

Adja meg az automatikus beolvasás beállításait.

Gyári alapbeállítások: Letiltás

Kép tájolásának automatikus beállítása

A gép automatikusan felismeri a beolvasott eredeti tájolását. Állítsa be, hogy az eredeti beolvasása egyoldalas beolvasással vagy a kétoldalas beolvasással történjen.

Gyári alapbeállítások: Engedélyezés

Felbontás automatikus beállítása

Szükség esetén a gép automatikusan beállítja a felbontást.

Gyári alapbeállítások: Engedélyezés

Üres oldal Átugrás

Állítsa be, hogy üres az eredeti lapokat a gép automatikusan kihagyja vagy sem beolvasás során.

Gyári alapbeállítások: Üres oldal átugrás

Mono2/Szürkeárnyaltos automatikus érzékelése

Mono2/szürkeárnyaltos eredeti dokumentumok automatikus észlelése

Gyári alapbeállítások: Engedélyezés

Érzékelés Standard

Mono2/szürkeárnyaltos automatikus észlelése

Gyári alapbeállítások: 3 (Normál)

Ferde eredeti dokumentum automatikus kiigazítása

A dokumentum dőlése automatikusan korrigálva lesz.

Gyári alapbeállítások: Engedélyezés

Az eredeti dokumentum méretének automatikus megállapítása a dokumentumadagolóban

Az eredeti mérete automatikusan lesz meghatározva, ha az eredeti az automatikus adagolóból letz beolvasva.

Gyári alapbeállítások: Engedélyezés

Kártyainformációs fájl létrehozás észleléskor

Ha az eredeti mérete alapján a kártya névjegykártyának minősül, akkor a névjegykártya adatai OCR funkcióval lesznek elmentve.

Gyári alapbeállítások: Engedélyezés

A kártyaadat fájlformátuma

Állítsa be a fájlformátumot a névjegykártya adataihoz.

Gyári alapbeállítások: vCard (*.vcf)

Fájlnévként használja a kártyán lévő teljes nevet

A névjegykártya neve lesz annak a fájlnek a neve, amely a névjegykártya adatait tárolja.

Gyári alapbeállítások: Engedélyezés

Tömörítési arány automatikus beállítása

Automatikusan kiválasztja a legjobb tömörítési arányt az eredeti dokumentum szerint.

Gyári alapbeállítások: Engedélyezés

Előre beállított email korlátozás közvetlen bevitelhez

Engedélyezze ezt a beállítást, hogy megakadályozza az e-mail küldést olyan címre, amelynek a tartománya nem megfelelő. A gép nem küldi el a fájlt, ha közvetlenül írja be az e-mail címet és a tartomány megtalálható a beállított tartományok között.



Alapértelmezett cím

Alapértelmezett cím beállítása

Lehetőség van egy alapértelmezett cím eltávolására, amely a cím megadása nélkül, a küldést egyszerűen a [Szín Start] gomb vagy az [F/F Start] gomb megnyomásával teszi lehetővé a küldést.

Ha a [Felhaszn. e-mail cím alkalmazása belépéshez.] van kiválasztva, a gép a bejelentkezett felhasználó e-mail címét állítja be alapértelmezett rendeltetési helyként. [A Felhasználó Kezdő könyvtárának alkalmazása bejelentkezéshez] kiválasztása esetén az alapértelmezett cím a bejelentkezett felhasználó kezdő könyvtára.

Ha a felhasználó belső hitelesítéssel jelentkezik be (a gép hitelesíti), a bejelentkezett felhasználó kezdő könyvtár beállítása a "Felhasználói Vezérlés" menü "Felhaszn- Nálólista" elemének "Felhasználó regisztrálása" pontjában van megadva. Ha a felhasználó külső hitelesítéssel jelentkezik be (hálózati hitelesítés), a kezdő könyvtár beállítása a "Hálózati beállítások" menü "LDAP telepítés" elemének "Globális címtár telepítése" pontjában van megadva.

Gyári alapbeállítások: Letiltás



Csak egy alapértelmezett cím állítható be a lapolvasás e-mail-be, lapolvasás FTP-re, lapolvasás az asztalra, valamint a lapolvasás hálózati mappába funkciókhoz.

Hozzáad

Válassza ki az alapértelmezésben használni kívánt címet.

Felhaszn. e-mail cím alkalmazása belépéshez.

A rendszer a bejelentkezett felhasználó e-mail címét állítja be alapértelmezett címként.

Igény szerint állítsa be a [Elsőként beírt cím törlésének engedélyezése] értékét.

A Felhasználó Kezdő könyvtárának alkalmazása bejelentkezéshez

A rendszer a bejelentkezett felhasználó kezdőkönyvtárát állítja be alapértelmezett címként.

Igény szerint állítsa be a [Elsőként beírt cím törlésének engedélyezése] értékét.

Kiválasztás a címjegyzékből

A kívánt címtár megjelenítéséhez szűkítse a keresést betűrend vagy kategória szerint a [Jegyzék] listával. Az [Elem megjelenítés] opcióval kiválaszthatja az egy időben megjeleníteni kívánt címek számát.

Ha kiválasztja a kívánt cím nevét, és a [Tárolás] gombra kattint, a kiválasztott cím beállítható alapértelmezett címként.

Elsőként beírt cím törlésének engedélyezése

A bejelentkezett felhasználó automatikusan beírt e-mail címét visszavonhatja. Koppintson a címbeviteli mező mellett található [x] gombra, hogy visszavonja.

Ha ez a beállítás le van tiltva, nem választhat a megadott alapértelmezett címtől eltérő címet.

Gyári alapbeállítások: Letiltás



Ha a bejelentkezett felhasználónak nincs i-email címe beállítva, a lapolvasó átvitel nem használható.



Bejelentkezési név használata a hálózati mappához

A bejelentkezett felhasználó bejelentkezési nevét összekapcsolja a hálózati mappa elérési útvonalával.

Almappa elérési útvonalának hozzáadása a Kezdő könyvtár elérési útvonala végéhez

A kezdő könyvtár elérési útjának megadása után több mappát (almappát) adhat hozzá, és ezeket megteheti alapértelmezett címnek.

Ez a beállítás csak akkor elérhető, ha a [Alapértelmezett cím beállítása] funkció beállítása [Engedélyez] és [A Felhasználó Kezdő könyvtárának alkalmazása bejelentkezéshez] lehetőséget választott ki.

Gyári alapbeállítások: Letiltás

Almappa elérési útvonala

Adja meg az almappa elérési útvonalát.

Az itt megadott bejegyzések az almappa neveként lesznek használva, és ez a mappa lesz beállítva alapértelmezett címmappaként.

A mappák két vagy több szintjét adhatja meg a "\" megadásával. Ha nincs almappa, akkor egy mappa lesz létrehozva.

Például, ha \AAA\BBB értéket ír be, az alapértelmezett cím a konfigurált kezdő könyvtár AAA\BBB almappája lesz.

További cím(ek) kiválasztásának letiltása

Kizárólag az alapértelmezett célhelyre engedélyezett a küldés.

Gyári alapbeállítások: Letiltás



Tárgy név beállítások

Üzenet tárgya alapértelmezésben

Állítsa be az e-mail címét, például e-mail küldése vagy Internet fax küldése.

Előre beállított regisztrálás

Elmenthet egy előre beállított tárgyat az átküldött fájlok esetén. Kattintson a [Hozzáadás] gombra és adja meg a témát.

Fájlnév beállítások

Alapértelmezett fájlnev beállítások

Fájl elnevezés

Kiválaszthatja a beolvasott fájlok nevében megjelenő információt.

Egység gyártási száma

A készülék sorozatszámát feltüntetheti a fájl nevében.

Gyári alapbeállítások: Letiltás

Szöveg

Bármilyen szöveget feltüntethet a fájl nevében.

Gyári alapbeállítások: Letiltás

Feladó Neve

A küldő nevét is feltüntetheti a fájl nevében.

Gyári alapbeállítások: Engedélyezés

Dátum & Időpont

Hozzáadhatja az átvitel dátumát és idejét a fájlnevhez.

Gyári alapbeállítások: Engedélyezés

Tevékenység lapszámláló

A számláló adatait is feltüntetheti a fájl nevében.

Gyári alapbeállítások: Letiltás

Egyedi azonosító

Minden egyes fájl számára azonosító számot hozhat létre, és hozzáadhatja a fájl nevéhez.

Gyári alapbeállítások: Letiltás

Közv. bejegyz./Előre beállított szöveg kiválasztása beállítások

Dátum és idő hozzáadása

A dátum és az idő hozzáadása a fájlnev végéhez, ha az elküldendő fájl nevét közvetlen megadással vagy rögzített kifejezés választásával adta meg.

Gyári alapbeállítások: Letiltás

Előre beállított regisztrálás

A dátum és az idő hozzáadása a fájlnev végéhez, ha az elküldendő fájl nevét közvetlen megadással vagy rögzített kifejezés választásával adta meg.



Üzenet szövege beállítások

Munkafeladat információ automatikus hozzáadása az e-mail szövegéhez

Munkafeladat információ automatikus hozzáadása az e-mail szövegéhez

Az e-mail üzenetben automatikusan feltüntetheti a feladat információit.

Gyári alapbeállítások: Engedélyezés

Lábléc automatikus hozzáadása a levél szövegéhez

Az e-mail üzenet lábjegyzetében bármilyen szöveget feltüntethet.

Gyári alapbeállítások: Letiltás

Levél lábléc rögzítés

Beállíthatja a csatolt szöveget, ha a [Lábléc automatikus hozzáadása a levél szövegéhez] funkciót engedélyezte.

Üzenet szövege beállítások

Elmenthet egy előre beállított e-mail tárgyat és üzenetet (rögzített szöveg). Kattintson a [Hozzáadás] gombra.



Fax Beállítások

Kiválaszthatja a fax funkciók képküldési beállításait.

Feltétel Beállítások

A fax beállításokat engedélyezheti vagy letilthatja, munkahelyi igényeinek megfelelően.

Felbontás beállítása

Beállíthatja a faxüzenetek felbontását.

A tároláskor beállított felbontás alk.

Válassza ezt, hogy megőrizze azt a beállítást, amellyel a fax el volt küldve.

Ha nem a [A tároláskor beállított felbontás alk.], a gép a képet a legördülő menüben megadott felbontással tárolja.

Gyári alapbeállítások: Letiltva, Felbontás: Normál, Féltonusú: Letiltva

Tárcsázási mód beállítása

Válassza ki a vonaltípust a listából.

Auto Kiválaszt

Azt követően válassza ezt a lehetőséget, hogy a vonalat csatlakoztatta, így a gép automatikusan ki tudja választani, hogy impulzusos (tárcsázós) vagy tone vonalat használ. (Forgótárcsás eszköz használatakor manuálisan válassza ki.)

Gyári alapértelmezett beállítások: Hangjelzés

Automatikus bekapcsolású nyomtatás

Ha az [Üzem] gomb "KI" állásban van (de a hálózati főkapcsoló "BE" állásban van), és a készülékre egy fax érkezik, ez a funkció bekapcsolja a gépet és kinyomtatja a faxot.

Ha a funkció tiltott, akkor a fogadott faxokat mindaddig nem lehet kinyomtatni, amíg az [Üzem] gombot "Be" nem kapcsolja.

Gyári alapbeállítások: Engedélyezve

Szünet Idő Beállítása

Módosítja a faxszámok közé beszúrt szünetek hosszát.

Ha egy faxszám dialling vagy tárolás során kötőjelet (-) ír be, a gép 2 másodperces szünetet illeszt be.

Az időtartam 1 és 15 másodperc közötti értékre állítható be 1 másodperces léptetéssel.

Gyári alapbeállítások: 2 másodperc (Dél-Afrikában 4 másodperc)

Fax rend.hely megerősítés

Ez a beállítás meghatározza, hogy ellenőrző üzenet jelenjen meg küldéskor annak érdekében, hogy megakadályozza a véletlenszerű rossz címre továbbítást.

Gyári alapbeállítások: Letiltva, Alkalmazás Faxtól eltérő címekhez: Letiltva, Fax rendeltetési hely közvetlen megadásakor ismételt beírás kérése: Engedélyezve



Távoli Fogadó Szám Beállítása

Beállíthatja a gépet faxfogadás módba úgy, hogy a csatlakoztatott külső telefonon egy kétjegyű számot ír be és megnyomja a  gombot. Ez az egyjegyű szám az úgynevezett távoli vétel szám, és értéke 0 és 9 közötti lehet.

Gyári alapbeállítások: 5

Fax képernyő megjelenítése, amikor nincs kapcsolat a külső telefontal

A fax képernyő az érintőpanelen jelenik meg, ha a külső telefont felvették.

Gyári alapbeállítások: Engedélyezve

Átviteli Jelentés Nyomtatás Kiválasztás Beállítása

Ezzel lehet kiválasztani, hogy a gép nyomtasson-e átviteli jelentést, és ha igen, milyen feltételekkel. Minden műveletre válasszon ki egy beállítást az alábbiak közül:

Egyszeri Küldés

- Összes Jelentés Kinyomtatása
- Csak A Hibajelentés Nyomtatása
- Nincs Nyomtatott Jelentés

Szórás

- Összes Jelentés Kinyomtatása
- Csak A Hibajelentés Nyomtatása
- Nincs Nyomtatott Jelentés

Fogadás

- Összes Jelentés Kinyomtatása
- Csak A Hibajelentés Nyomtatása
- Nincs Nyomtatott Jelentés

Bizalmas Fogadás

- Figyelmeztető Oldal Nyomtatása
- Nincs Nyomtatott Jelentés

Ha átviteli jelentést nyomtat, ezzel a funkcióval az elküldött eredeti első oldalából egy részt rá lehet nyomtatni az átviteli jelentésre. További információk: "[Eredeti nyomtatása az átviteli jelentésre \(9-121. oldal\)](#)".

Gyári alapbeállítások: Egyszeri Küldés: Csak A Hibajelentés Nyomtatása, Szórás: Összes Jelentés Kinyomtatása, Fogadás: Nincs Nyomtatott Jelentés, Bizalmas Fogadás: Figyelmeztető Oldal Nyomtatása



Ha a nyomtatási beállítás engedélyezve van "Fogadás", esetén, a gép nem nyomtat átviteli jelentést, ha olyan számról érkezik üzenet, amely "[Számbeállítás engedélyezése/tiltása \(9-116. oldal\)](#)" beállítással le van tiltva.



Tevékenység Jelentés Nyomtatás Kiválasztás Beállítása

Beállíthatja a készüléket, hogy rendszeres időközönként kinyomtassa a memóriájában tárolt forgalmi naplót. A Képküldés tevékenység jelentés beállítható úgy, hogy kinyomtatódjon minden alkalommal, amikor a tranzakciók száma eléri a 200-at, vagy meghatározott időpontokban (naponta csak egyszer). (Egyidejűleg mindkét beállítás engedélyezhető.)

Gyári alapbeállítások: Automatikus nyomtatás teli memóriánál:Letiltva, Nyomtatás naponta megadott időben:Letiltva, Idő:00:00



Ha csak a "Nyomtatás naponta megadott időben" beállítást választja ki , és a rögzített tranzakciók száma a megadott idő előtt eléri a 200-at, minden új tranzakció törli a legrégebbi tranzakciót (a legrégebbi tranzakció nem lesz kinyomtatva).

Az Átviteli jelentést szükség szerint kézzel ki lehet nyomtatni. További információk: "[Lista az Adminisztrátornak \(9-32. oldal\)](#)".

Super G3 beállítás

Ez a beállítás van megadva, ha a célállomás nem felel meg a Super G3 szabványnak.

Gyári alapbeállítások: Engedélyezés

ECM

Fax küldésekor a vonalon fellépő zaj alkalmanként a kép torzulását okozhatja. Engedélyezheti az ECM funkciót (hibajavítási üzemmód), hogy automatikusan újraküldje a kép torzult részét.

Gyári alapbeállítások: Engedélyezés



Ha a fogadó gép egy Super G3 gép, az ECM mindig működni fog, ettől a beállítástól függetlenül.

Digitális vonal hálózat

Ha ez a beállítás engedélyezve van, digitális vonalra kapcsolódáskor a küldési szint 15 dB vagy kevesebb lesz.

Gyári alapbeállítások: Letiltás

Megkülönböztető csengés észlelés

Ez a beállítás csak Kanadában, Ausztráliában, Új-Zélandban és Tajvanban aktiválható.

Ha több telefonszám van a telefonvonalához rendelve, a hívott számot a csengőhang alapján azonosíthatja. Ha egyik számot hanghívásokhoz, a másik számot faxok számára használja, a csengőhang alapján megállapíthatja, hogy milyen típusú hívás érkezett. A faxszámnak megfelelő csengőhang beállításával beállíthatja a gépet, hogy automatikusan fogadja a faxot, ha a faxszámot hívják. (Vegye figyelembe, hogy Kanadában hat beállítás közül választhat.)

Gyári alapbeállítások: Letiltás



PBX beállítás

Ez a beállítás csak Franciaországban és Németországban aktiválható.

Ha a gépet PBX-en használja, engedélyezheti a PBX beállítást, hogy a gép automatikusan csatlakozzon a külső vonalra. Ha a beállítás engedélyezve van, az alapképernyőn az [R] gomb jelenik meg. Az [R] gombot megérintve a PBX beállítás ideiglenesen érvénytelenítve lesz.

Ha a PBX a Flash módszerrel csatlakozik a külső vonalhoz, válassza ki a [Flash] opciót. Ha a PBX a azonosítószámmal csatlakozik a külső vonalhoz, adja meg az azonosítószámot.

Gyári alapbeállítások: Letiltás



Adjon meg egy számot az első számjegynek, majd egy számot vagy egy kötőjelet "-" a második és a harmadik számjegyek.



Küldési beállítások

Végezze el a faxküldéssel kapcsolatos beállításokat.

Automatikus Kicsinyített Küldési Beállítás

Állítsa automatikus csökkentésre harmadik fél chart papírmérete alapján.

Ha törli a beállítást, az aktuális méret automatikus csökkentés nélkül lesz elküldve. Ebben az esetben előfordulhat, hogy az eredeti nem lesz kinyomtatva, mivel nem egyezik a harmadik fél chart papír méretével.

Gyári alapbeállítások: Letiltás

Elforgatásos Küldési Beállítás

Ha az alábbi méreteknek megfelelő képet küld, ez a funkció 90 fokkal elforgatja a képet az óramutató járásával ellentétes irányban. (A beállítás mindegyik mérethez külön konfigurálható.)

A4, B5R, A5R, 8-1/2"x11", 5-1/2"x8-1/2"R, 16K

Gyári alapbeállítások: Összes engedélyezve



A4R és 8-1/2" x 11"R méretű képeket a rendszer nem forgatja el.

Gyors Online Küldés

Ha ez a beállítás engedélyezve van, a gép elkezd a fax küldést, amint az első oldalt beolvasta.

Az átküldés a többi lap beolvasásával egyidejűleg történik meg.

Gyári alapbeállítások: Engedélyezés

Oldalszám nyomtatása a fogadónál

Arra az esetre, ha a fogadó gép az elküldött képet kinyomtatná, minden kinyomtatott oldal tetején fel lehet tüntetni az oldalszámot.

Gyári alapbeállítások: Engedélyezés

Küldő rendeltetési hely név váltás

Lehetővé teszi, hogy módosítsa a rendeltetési hely nevét és a feladó faxszámát, ha szükséges.

Gyári alapbeállítások: Faxszám

Dátum/Saját Szám Nyomtatása Küldési Beállítás

Ez a beállítás határozza meg a dátum és a küldő adatainak helyét, amelyet a fogadó gép a faxok tetejére nyomtat. Ha az adatokat a továbbított dokumentumképen kívül kívánja nyomtatni, érintse meg a [Az eredeti képen kívül] gombot. Ha az adatokat a továbbított dokumentumképen belül kívánja nyomtatni, érintse meg a [Az eredeti képen belül] gombot.

A nyomtatási pozícióra vonatkozó információkat lásd: "[A FELADÓ SAJÁT ADATAINAK FELVITELE A FAXRA \(SAJÁT SZÁM FAXOLÁSA\) \(5-91. oldal\)](#)".

Gyári alapbeállítások: Az eredeti képen kívül



Újrahívás foglalt vonal esetén

Ezzel a beállítással az újrahívási kísérletek számát és a köztük eltelt időt lehet beállítani arra az esetre, ha az adatátvitel foglalt vonal vagy egyéb hiba következtében meghiúsul.

Újrahívások száma foglalt vonal esetén

Ez a beállítás határozza meg, hogy a gép újrahívást kezdeményezzen-e foglalt vonal esetén. Újrahívás esetén be lehet állítani az újrahívási kísérletek számát. 1 és 15 között bármilyen szám kiválasztható.

Újrahívások közti várakozási időtartam (percben) foglalt vonal esetén

Az újrahívási kísérletek közötti idő beállítható. 1 és 15 között bármilyen szám kiválasztható.

Régióhatárok táblázata

	Újrahívás-próbálkozások száma.	Próbálkozások közötti intervallum
Egyesült Királyság, Franciaország, Németország, Svédország, Olaszország, Spanyolország, Hollandia, Szaúd-Arábia, Dél-Afrikai Köztársaság, Magyarország, Csehország, Szlovákia, Lengyelország, Görögország, Oroszország	1-ről 10-re (alapértelmezett: 2)	1 és 15 között bármennyi perc. (alapértelmezett: 3)
Kanada	1-ről 14-re (alapértelmezett: 2)	
Ausztrália, Új-Zéland, Szingapúr, Thaiföld, Malájföld, India, Fülöp-szigetek	1-ről 9-re (alapértelmezett: 2)	
Hongkong	1-ről 3-re (alapértelmezett: 2)	
Tajvan	1-ről 15-re (alapértelmezett: 2)	4 és 15 között bármennyi perc. (alapértelmezett: 4)
Indonézia	1-ről 5-re (alapértelmezett: 2)	



Ha ez a beállítás engedélyezve van, és amennyiben manuális átvitelt vagy közvetlen átvitelt használ, a gép nem kísérli meg az újrahívást.



Újrahívás kommunikációs hiba esetén

Ez a beállítás határozza meg, hogy a gép hány alkalommal próbálkozik újrahívással automatikusan, ha a faxátvitel kommunikációs hiba miatt meghiúsul.

Újrahívási kísérletek száma hiba esetén

Adja meg, hogy a gép kommunikációs hiba előfordulása esetén hány alkalommal hívjon újra. Újrahívás esetén be lehet állítani az újrahívási kísérletek számát. 1 és 15 között bármilyen szám kiválasztható.

Újrahívások közti várakozási időtartam (percben) hiba esetén

Az újrahívási kísérletek közötti idő beállítható. 1 és 15 között bármilyen szám kiválasztható.

	Újrahívás-próbálkozások száma.	Próbálkozások közötti intervallum
Egyesült Királyság, Franciaország, Németország, Svédország, Olaszország, Spanyolország, Hollandia, Szaúd-Arábia, Dél-Afrikai Köztársaság, Magyarország, Csehország, Szlovákia, Lengyelország, Görögország, Oroszország	1-ről 5-re (alapértelmezett: 1)	1 és 15 között bármennyi perc. (alapértelmezett: 3)
Ausztrália, Új-Zéland, Kanada	1 kísérlet	1 és 15 között bármennyi perc. (alapértelmezett: 3)



Ha ez a beállítás engedélyezve van, és amennyiben manuális átvitelt vagy közvetlen átvitelt használ, a gép nem kísérli meg az újrahívást.

Körfax letiltása

Letiltja a körfax küldését.

Gyári alapbeállítások: Letiltás



Fogadási beállítások

A faxküldési beállítások konfigurálhatóak.

Hívások száma automatikus fogadásban

Ezzel a beállítással válassza ki csengetések számát, amelyen a gép automatikusan faxfogadásba lép.

A minden térségben külön beállítható "Hívások száma automatikus fogadásban" az alábbi táblázatban tekinthető meg.

Gyári alapbeállítások: 2 Időpontok

Régióhatárok táblázata

	Csengések száma
Egyesült Királyság, Franciaország, Németország, Svédország, Olaszország, Spanyolország, Hollandia, Thaiföld, Hongkong, Szaúd-Arábia, Dél-Afrikai Köztársaság, Magyarország, Csehország, Szlovákia, Lengyelország, Görögország, Oroszország, Fülöp-szigetek, Indonézia	0–9
Ausztrália, Új-Zéland	2 - 4
Szingapúr	0–3
Malájföld, India, Kanada, Tajvan	0–15



Ha bejelöli a "0" csengetés számot, a gép azonnal válaszolni fog, és a faxfogadás elkezdődik anélkül, hogy automatikus fogadó módban csöngene.

Átváltás automatikus vételre

Ha bejövő faxhívás érkezik kézi fogadás módban, ez automatikus fogadás módra vált át. Emellett 1 és 9 között beállíthatja, hogy hányszor szólaljon meg a csengő, mielőtt a készülék átvált automatikus fogadásra.

Gyári alapbeállítások: 9-szor

Fogadott adatok 2-oldalas nyomtatása

Ezzel a funkcióval lehet a fogadott faxokat a papír mindkét oldalára kinyomtatni.

Ha engedélyezi ezt a beállítást, és egy 2 vagy több oldalból álló faxüzenet érkezik (az oldalaknak azonos méretűeknek kell lenniük), az oldalak a papír mindkét oldalára lesznek nyomtatva.

Gyári alapbeállítások: Letiltás



Automatikus kicsinyítés fogadáskor beállítás

Ha olyan fax érkezik, amely nyomtatott adatot tartalmaz, például a feladó nevét és címét, a fogadott kép a szabványos méretnél kicsit nagyobb lesz. Ezzel a beállítással automatikusan lehet kicsinyíteni a képet a szabványos méretnek megfelelően.

Gyári alapbeállítások: Engedélyezés



Ha le van tiltva az Automatikus kicsinyítés fogadáskor funkció, a kép szabványos méreten kívül eső szélei lemaradnak. Mindazonáltal, a kép élesebb lesz, mivel az eredetivel megegyező méretben lesz kinyomtatva. Normál méretnek minősül például az A4 és B5 (8-1/2" x 11" és 5-1/2" x 8-1/2").

Nyomtatási Stílus Beállítása

Ez a beállítás határozza meg, a papír kiválasztási feltételt fogadott faxok nyomtatásakor. Válasszon az alábbi három beállítás közül.

Nyomtatás valós méretben(Felosztás letiltva)

A fogadott fax képe az aktuális méretében kerül nyomtatásra (anélkül, hogy több papírlapra kerülne szétesztásra). Ha az azonos méretű vagy nagyobb papír nincs betöltve, a gép a fogadott faxot a memóriába menti, és addig nem nyomtatja ki, amíg egy megfelelő méretű papír nem lesz a tálcán.

Ha azonban a beérkezett fax 11" x 17" (A3) méretűnél hosszabb, automatikusan több lapra lesz kinyomtatva.

Nyomtatás valós méretben(Felosztás engedélyezve)

Minden kapott kép teljes méretben kerül nyomtatásra. Ha szükséges, a gép a képet több papírlapra osztja el.

Automatikus Méretválasztás

Minden fogadott kép a tényleges méretben kerül nyomtatásra, ha ez lehetséges. Ha ez nem lehetséges, a gép automatikusan lecsökkenti a képet nyomtatás előtt.

Gyári alapbeállítások: Automatikus Méretválasztás

A kiválasztott papírmérethez kapott nyomtatási adatok.

A beérkezett adatokat a beérkezett adatnak megfelelő méretben nyomtatja ki.

Gyári alapbeállítások: Letiltás

Adattovábbítás telefonszámának megadása

Ha a gép nem tud kinyomtatni egy fogadott faxüzenetet, a faxüzenetet egy másik gépre lehet továbbítani. Ezzel a beállítással lehet konfigurálni a rendeltetési hely faxszámát. Egyetlen továbbítási fax szám programozható be (legfeljebb 64 számjegy).

Érintse meg a [-] gombot szünetjel beillesztéséhez a számok közé.

Ha szeretne egy F-kódos bizalmas memóriadozot a célgépen, érintse meg a [/] gombot a faxszám megadása után, és adja meg az F-kódot (alcím és jelszó).



Betűméret RX kicsinyített nyomtatás

Ez a program nem elérhető az Amerikai Egyesült Államokban.

Letter-R (8-1/2" x 11"R) méretű faxüzenet fogadásakor ez a beállítás A4R méretűre kicsinyíti a faxüzenetet.

Ha ez a beállítás engedélyezett, az A4R méretű faxüzeneteket szintén kicsinyíti a rendszer.

Gyári alapbeállítások: Letiltás

Fogadás dátum és idő nyomtatás

A beállítás engedélyezése esetén a gép kinyomtatja a fogadás dátumát és időpontját.

A kinyomtatásra kerülő dátum és idő helyének meghatározásához válassza ki a [Fogadott képen belül] vagy a [Fogadott képen kívül] opciót.

A [Fogadott képen belül] opció kiválasztása esetén a fogadott képre nyomtatja a gép a fogadás dátumát és időpontját.

A [Fogadott képen kívül] opció kiválasztása esetén a gép lekicsinyíti a fogadott képet, és a fogadás dátumát és időpontját a kicsinyítés eredményeként létrejött üres területre nyomtatja.

Gyári alapbeállítások: Letiltás



Az [Fogadott képen kívül] opciót nem lehet a fogadás dátumának és időpontjának nyomtatására vonatkozó beállításhoz kiválasztani, ha nincs engedélyezve a következő funkció: "[Automatikus kicsinyítés fogadásakor beállítás \(9-114. oldal\)](#)".

A3 RX kicsinyítés

Ez a program elérhető az Amerikai Egyesült Államokban.

A3 méretű fax fogadásakor ez a funkció Ledger (11" x 17") méretűre csökkenti a faxot.

Ha ez a beállítás engedélyezett, a ledger (11" x 17") méretű faxüzeneteket szintén kicsinyíti a rendszer.

Gyári alapbeállítások: Letiltás

Kimeneti Tálca

Válassza ki a fogadott faxüzenetek kimeneti tálcáját.

Nyomatok száma

Állítsa be a fogadott faxok nyomtatott másolatainak számát 1-99 között.

Gyári alapbeállítások: 1

Tűzési beállítások

Ha a finisher telepítve van, állítsa be a pozíciót, amelyben a fogadott faxokat összetűzi.

Gyári alapbeállítások: 1 tűzőkapocs hátul



- Ezt a beállítást csak akkor használhatja, ha a [Többpéldányos nyomtatás] és a [Tűzes] jelölőnégyzetek be vannak jelölve a "Fax beállítások" pontban.
- Legfeljebb 50 oldal tűzhető össze. (Ha a papír tájolása vízszintes, legfeljebb 30 lap tűzhető össze.) Tűzőkapocs nélküli tűzéssel legfeljebb 5 tűzést lehet végezni.



Papírméret

Ha a finisher telepítve van, állítsa be a fogadott faxok nyomtatására használt papírt.

Gyári alapbeállítások: A4 vagy A4R (8-1/2" x 11" vagy 8-1/2" x 11"R)

Hajtás méret beállítás

Állítsa be a hajtogatáshoz használt papírméretet a beérkezett adatok nyomtatásához.

Gyári alapbeállítások: A4R és Letter-R(8 1/2x11R) kivételével érvényes

Számbeállítás engedélyezése/tiltása

Ezzel a beállítással adhatja meg, hogy egy tárolt számról engedélyezi-e vagy sem a fax fogadását.

Elem	Leírás
Fogadás Visszautasítása	Elutasítja a fogadást a tárolt számról.
Fogadás Engedélyezése	Engedélyezi a fogadást a tárolt számról.
Összes Érvénytelen	Abban az esetben is, ha a számok tárolva voltak, figyelmen kívül hagyja a számokat és engedélyezi a fogadást minden számról.
Új Hozzáadása	Új címeket vagy tartományokat (legfeljebb 50-et) adhat hozzá, amelyről a gép visszautasítja, illetve engedélyezi a fogadást. Adja meg a számot (legfeljebb 20 számjegy), és nyomja meg a [Tárolás] gombot.
Nyilvántartási szám lista	Megjelenik a tárolt számok listája. Ha ezen a képernyőn kiválaszt egy számot, azt a gép törli a listából.
Rejtett szám elut.	Ha be van jelölve, minden a hívás az Elutasított ismeretlen hívások között található számról elutasításra kerül.

Gyári alapbeállítások: Összes Érvénytelen

Rejtett szám elut.

Elutasítja a hívást, ha a hívó letiltotta a hívó azonosítási információk küldését.

Gyári alapbeállítások: Letiltás



Ha nincs tárolt nemkívánatos levelezési cím vagy tartomány, csak az [Új Hozzáadása] gombot lehet kiválasztani.



Fax Lehívási Biztonság

A következő beállítások a normál memória lehívásra vonatkoznak nyilvános doboz használatával.

Fax lekérdezés biztonsági beállításai

A memória lehívás funkció használatakor ez a beállítás meghatározza, hogy van-e olyan gép, amely kap engedélyt arra, hogy a memóriából lehívást kezdeményezzen, vagy ezt kizárólag a gépben tárolt gépek számára engedélyezett.

Gyári alapbeállítások: Engedélyezés

Új Hozzáadása

Amikor memória lehívás biztonsági beállítás engedélyezve van, a beállítás segítségével tárolja (vagy törölje) a gépek faxszámait, amelyeknek engedélyük van a gép memóriájának lehívására.

Legfeljebb 10 célgép faxszám tárolható. Minden számnak max. 20 számjegy hosszúságúnak kell.

Jelszó szám gomblista

Ez a művelet megjeleníti a tárolt jelszavakat. Válasszon egy számot a listából és törölje azt.



Felhívjuk a figyelmét, hogy az itt beállított tartalom nem vonatkozik az F-kódolt hirdetőtábla továbbításra.



F-Kód Memóriatár

Ez a szakasz ismerteti, hogyan kell tárolni memóriarekeszeket különböző típusú F-kódos kommunikációhoz.

Memóriarekesz tárolása

A [Újat megad] gombra koppintva megjelenik a regisztrációs képernyő. Akár 100 F-kód memória rekesz tárolható az összes funkció számára (lekérdezési memória, bizalmas, és körfax).

Memóriarekesz szerkesztése és törlése

Ha a listában egy memóriarekeszt választ ki, megnyílik az adott memóriarekesz szerkesztési képernyője.

A beállításokra vonatkozó információk a "Beállítások" részben olvashatók.

A memóriarekesz törléséhez koppintson a [Törlés] gombra.

Beállítások

Elem	Leírás
Minden típus esetén közös elemek	
Doboz típus	Válassza ki a rekesz típusát. Memória lehívása: Tároljon egy memóriarekeszt F-kód lekérdezési memória számára. A memóriarekeszben tárolt alcím és jelszó szükségesek a másik gép számára a lehíváshoz (kérelem továbbítása) F-kód kommunikációval. Bizalmas: Tároljon egy memóriarekeszt F-kód bizalmas kommunikáció számára. "Nyomtatási PIN" tárolása a memóriatárban bizalmas fogadással érkezett faxok nyomtatásához. A memóriarekeszben programozott alcím és jelszó szükségesek a másik gép számára, hogy (kérelem továbbítása) F-kód kommunikációval faxot küldjön a gépre. Körfax Küldés: Tároljon egy memóriarekeszt F-kód körfax számára. Körfax: Tároljon egy memóriarekeszt F-kód körfax számára. Egy mappában legfeljebb 30 fájl tárolható a fogadott adatok továbbítására. A memóriarekeszben programozott alcím és jelszó szükségesek a másik gép számára, hogy (kérelem továbbítása) F-kód körfax kérést küldjön a gépre. Gyári alapbeállítások: Doboz típus:Memória Lehívása
Memóriatár neve	Adjon meg egy nevet (legfeljebb 18 karaktert adhat meg) a memóriarekesz számára.
Alcím/Jelszókód	Adjon meg egy alcímet és jelszót. Minden alcím és jelszó esetén legfeljebb 20 karaktert adhat meg. Az alcímet és jelszót perjellel ("") válassza el.
Bizalmas memóriarekesz tárolásakor megjelenő elemek	
Nyomtatási PIN	"Nyomtatási PIN" beállítása a bizalmas fogadáshoz. Adjon meg egy négyjegyű számot.
Körfax memóriarekesz tárolásakor megjelenő elemek	
Címzettek	Válassza ki a körfax címzetteit. A címtárból válassza ki a címzetteket. Továbbítási cím kiválasztása a címjegyzékből: A címtárból válasszon ki egy címet. Rendeltetési hely bevitele: A címtárban nem tárolt címet beírhatja közvetlenül. Adja meg a címet ugyanúgy, mint egy másik módban cím tárolása esetén.



Egy új memóriarekesz programozásakor nem használhatóm olyan alcím, amely már egy rekeszhez van rendelve. Ugyanakkor azonos jelszó használható több memóriarekesz esetén is. [] és [#] nem használható egy alcímben. A jelszó kihagyható.

Ne felejtse a Print PIN kódot. Abban az esetben, ha elfelejti a Print PIN-kódot, vagy ellenőrizni szeretné a kódot, lépjen kapcsolatba a kereskedővel vagy a nearest authorised service representative-tel.



Internet fax beállítások

A képküldés funkcióhoz (internet fax, közvetlen SMTP stb.) kapcsolódó beállítások konfigurálhatók.

Feltétel Beállítások

Az alapértelmezett internet fax beállításokat konfigurálja.

Felbontás beállítása

A tároláskor beállított felbontás alk.

Alkalmazhatja a fájl átküldésekor elmentett felbontás beállítást.

Gyári alapbeállítások: Letiltás

Felbontás

Állítsa be az átvitel esetén használt felbontást.

Gyári alapbeállítások: 200×100dpi

Féltónusú

Félszínek engedélyezése.

Gyári alapbeállítások: Letiltás

Kezdeti Fájlformátum Beállítása

Fájltípus

Ezzel a funkcióval állíthatja be az Internet fax küldés fájl típusát.

A következő beállításokat konfigurálhatja.

- TIFF-S
- TIFF-F

Ha az a következő funkciók egyike be van állítva, a kép TIFF-F formátumban kerül elküldésre akkor is, ha a TIFF-S be van állítva.

- Vegyes dok.
- Duplaold beolv
- Könyv felosztás
- Névjegykártya
- Többképes

Tömörítési Mód

Ezzel a funkcióval állíthatja be az Internet fax küldés tömörítési módját.

A következő beállításokat konfigurálhatja.

- MH (G3)
- MMR (G4)

Gyári alapbeállítások: Fájl típus: TIFF, Tömörítési Mód: MH (G3)



[MMR (G4)] nem használható, ha a [Fájltípus] beállítása [TIFF-S].



Automatikus bekapcsolású nyomtatás

Ha az [Üzem] gomb "Ki" állásban van (de a hálózati főkapcsoló "Be" állásban van), és a készülékre egy Internet fax érkezik, ez a funkció bekapcsolja a gépet és kinyomtatja a faxot.

Ha a funkció tiltott, akkor a fogadott Internet faxokat mindaddig nem lehet kinyomtatni, amíg az ([Üzem]) gombot "Be" nem kapcsolja.

Gyári alapbeállítások: Engedélyezés

Eredeti nyomtatása az átviteli jelentésre

Ha átviteli jelentést nyomtat, ezzel a funkcióval az elküldött eredeti első oldalából egy részt rá lehet nyomtatni az átviteli jelentésre. Válasszon az alábbi beállítások közül.

- Mindig Nyomtat
- Hiba esetén nyomtat
- Nem nyomtat

Ez a beállítás csak akkor hatásos ha a következő ["Átviteli Jelentés Nyomtatás Kiválasztás Beállítása \(9-121. oldal\)"](#) beállítása "Nem nyomtat".

Gyári alapbeállítások: Nyomtatás hiba esetén

Átviteli Jelentés Nyomtatás Kiválasztás Beállítása

Ezzel lehet kiválasztani, hogy a gép nyomtasson-e átviteli jelentést, és ha igen, milyen feltételekkel. Minden műveletre válasszon ki egy beállítást az alábbiak közül:

Egyszeri Küldés

- Mindig Nyomtat
- Csak A Hibajelentés Nyomtatása
- Nem nyomtat

Szórás

- Mindig Nyomtat
- Csak A Hibajelentés Nyomtatása
- Nem nyomtat

Fogadás

- Mindig Nyomtat
- Hiba esetén nyomtat
- Nem nyomtat

Ha átviteli jelentést nyomtat, ezzel a funkcióval az elküldött eredeti első oldalából egy részt rá lehet nyomtatni az átviteli jelentésre. További információk: ["Eredeti nyomtatása az átviteli jelentésre \(9-121. oldal\)"](#).

Gyári alapbeállítások: Egyszeri Küldés:Csak A Hibajelentés Nyomtatása, Szórás:Mindig Nyomtat, Fogadás:Nem nyomtat



Tevékenység Jelentés Nyomtatás Kiválasztás Beállítása

Időközönként kinyomtatja a gép memóriájában tárolt képküldés tevékenység jelentést.

A Képküldés tevékenység jelentés beállítható úgy, hogy kinyomtatódjon minden alkalommal, amikor a tranzakciók száma eléri a 200-at, vagy meghatározott időpontokban (naponta csak egyszer). (Egyidejűleg mindkét beállítás engedélyezhető.)

Gyári alapbeállítások: Automatikus nyomtatás teli memóriánál: Letiltás, Nyomtatás naponta megadott időben: Letiltás, Szövegtörzs Nyomtatás Kiválasztási Beállítás: Letiltás



Ha csak a "Nyomtatás naponta megadott időben" beállítást választja ki , és a rögzített tranzakciók száma a megadott idő előtt eléri a 200-at, minden új tranzakció törli a legrégebbi tranzakciót (a legrégebbi tranzakció nem lesz kinyomtatva). Az Átviteli jelentést szükség szerint kézzel ki lehet nyomtatni.

Lásd: "[Lista az Adminisztrátornak \(9-32. oldal\)](#)".

Szövegtörzs Nyomtatás Kiválasztási Beállítás

Az internet faxüzenetekhez csatolt képfájlokat a gép általában kinyomtatja. Ha ezt a beállítást engedélyezi, az e-mail szövegtörzset (tárgyat és üzenetet) is kinyomtathatja.

Ez a beállítás alkalmazható az e-mail üzenetek szövegtörzsének fájlcsatolmányok nélküli kinyomtatására is.

Gyári alapbeállítások: Letiltás



Legfeljebb 5 szövegtörzs oldal nyomtatható ki.



Küldési beállítások

Ezekkel a beállításokkal az internet fax funkció alapértelmezett beállításait konfigurálhatja.

I-Fax Fogadás Jelentés Be/Ki Beállítás

Ezzel a beállítással fogadási jelentést kérhet internet fax küldése esetén.

Gyári alapbeállítások: Letiltás

I-Fax Fogadási Jelentés Kérelem Lejárati Idejének Beállít.

Az az időtartam, ameddig a készülék várakozik a címzett készülék fogadási jelentésére, 1 óra és 240 óra között 1 perces időközökkel bármilyen számra beállítható.

Gyári alapbeállítások: 1 óra



Ez a beállítás csak akkor lesz figyelembe véve, ha a [[I-Fax Fogadás Jelentés Be/Ki Beállítás \(9-123. oldal\)](#)] engedélyezve van.

Újraküldések száma fogadási hiba esetén

Arra az esetre, ha hibaüzenet érkezik egy I-Fax címzettől, az újraküldési kísérletek száma 0 és 15 közötti tetszőleges értékre beállítható.

Gyári alapbeállítások: 2-szer



Ez a beállítás csak akkor lesz figyelembe véve, ha a [[I-Fax Fogadás Jelentés Be/Ki Beállítás \(9-123. oldal\)](#)] engedélyezve van.

Küldött adatok maximális mérete

A túlzottan nagy méretű képfájlok internet fax üzemmódban történő küldésének elkerülése érdekében fájl méret korlátozást lehet beállítani 1 MB és 99 MB közötti értékre, 1 MB mértékű léptetéssel. Ha az eredeti beolvasásával létrehozott képfájlok teljes mérete meghaladja a korlátot, a képfájlok törlődnek.

Ha nem kíván határértéket megadni, válassza ki a [Korlátlan] opciót.

Gyári alapbeállítások: Korlátlan



Ez a beállítás kapcsolódik az képolvasás beállítások következő opciójához: "[Küldött adatok maximális mérete \(e-mail\) \(9-100. oldal\)](#)".



Elforgatásos Küldési Beállítás

Ha az alábbi méreteknek megfelelő képet küld, ez a funkció 90 fokkal elforgatja a képet az óramutató járásával ellentétes irányban. (A beállítás mindegyik mérethez külön konfigurálható.)

A4, B5R, A5R, 8-1/2"x11", 5-1/2"x8-1/2"R, 16K

Gyári alapbeállítások: Minden engedélyezve



A4R és 8-1/2" x 11"R méretű képeket a rendszer nem forgatja el.

Alapért. Saját Szám Küldése

A dátumot feltüntetheti a küldő adatai között (a küldő neve és címe) az oldal tetején, amikor a fogadó készülék kinyomtatja az átküldött képet.

Gyári alapbeállítások: Engedélyezés

Oldalszám nyomtatása a fogadónál

Arra az esetre, ha a fogadó gép az elküldött képet kinyomtatná, minden kinyomtatott oldal tetején fel lehet tüntetni az oldalszámot.

Gyári alapbeállítások: Engedélyezés

Újrahívás foglalt vonal esetén

(Ez a beállítás csak közvetlen SMTP-adatátvitel esetén érvényes.)

Ezzel a beállítással állítani az újrahívási kísérletek számát és a köztük eltelő időt lehet beállítani arra az esetre, ha az adatátvitel foglalt vonal vagy egyéb hiba következtében meghiúsul.

Újrahívások száma foglalt vonal esetén

Ez a beállítás határozza meg, hogy a gép újrahívást kezdeményezzen-e foglalt vonal esetén.

Újrahívás esetén be lehet állítani az újrahívási kísérletek számát.

0 és 15 között bármilyen szám kiválasztható.

Gyári alapbeállítások: 2-szer

Újrahívások közti várakozási időtartam (percben) foglalt vonal esetén

Az újrahívási kísérletek közötti idő beállítható. 1 és 15 között bármilyen szám kiválasztható.

Gyári alapbeállítások: 3 perc

Újrahívás kommunikációs hiba esetén

(Ez a beállítás csak közvetlen SMTP-adatátvitel esetén érvényes.)

Ez a beállítás határozza meg, hogy a gép hány alkalommal próbálkozik újrahívással automatikusan, ha a faxátvitel kommunikációs hiba miatt meghiúsul.

Újrahívási kísérletek száma hiba esetén

Adja meg, hogy a gép kommunikációs hiba előfordulása esetén hány alkalommal hívjon újra.

Újrahívás esetén be lehet állítani az újrahívási kísérletek számát.

0 és 15 között bármilyen szám kiválasztható.

Gyári alapbeállítások: 2-szer

Újrahívások közti várakozási időtartam (percben) hiba esetén

Az újrahívási kísérletek közötti idő beállítható. 1 és 15 között bármilyen szám kiválasztható.

Gyári alapbeállítások: 3 perc



Fogadási beállítások

Az internet fax beállításokat konfigurálja.

Automatikus kicsinyítés fogadáskor beállítás

Ha olyan fax érkezik, amely nyomtatott adatot tartalmaz, például a feladó nevét és címét, a fogadott kép a szabványos méretnél kicsit nagyobb lesz. Ezzel a beállítással automatikusan lehet kicsinyíteni a képet a szabványos méretnek megfelelően.

Gyári alapbeállítások: Engedélyezés



Ha le van tiltva az Automatikus kicsinyítés fogadáskor funkció, a kép szabványos méreten kívül eső szélei lemaradnak. Mindazonáltal, a kép élesebb lesz, mivel az eredetivel megegyező méretben lesz kinyomtatva. Normál méretnek minősül például az A4 és B5 (8-1/2" x 11" és 5-1/2" x 8-1/2").

Fogadott adatok 2-oldalas nyomtatása

Ezzel a funkcióval lehet a fogadott faxokat a papír mindkét oldalára kinyomtatni.

Ha engedélyezi ezt a beállítást, és egy 2 vagy több oldalból álló faxüzenet érkezik (az oldalaknak azonos méretűeknek kell lenniük), az oldalak a papír mindkét oldalára lesznek nyomtatva.

Gyári alapbeállítások: Letiltás

Cím beállítása adattovábbküldéshez

Ha a gép nem tud kinyomtatni egy fogadott faxüzenetet, a faxüzenetet egy másik gépre lehet továbbítani. Ezzel a beállítással lehet konfigurálni a másik gép címét.

Továbbítás ide

Adja meg a továbbítási címet (legfeljebb 64 karakter).

Közv.SMTP

Válassza ki ezt az opciót a továbbítás engedélyezéséhez közvetlen SMTP használata esetén.

Gyári alapbeállítások: Letiltás

Gazdanév vagy IP-cím hozzáadás.

Válassza ki ezt az opciót a gazdanév vagy az IP-cím külön történő megadásához.

Gyári alapbeállítások: Letiltás

Gazdanév vagy IP cím

Használja ezt a beállítást, ha "Gazdanév vagy IP-cím hozzáadás." engedélyezve van. Adja meg a (legfeljebb 64 karakterből álló) gazdanevet vagy IP-címet.



Egyszerre több továbbítási címet nem lehet tárolni.



Betűméret RX kicsinyített nyomtatás

Ez a program nem elérhető az Amerikai Egyesült Államokban
Letter-R (8-1/2" x 11"R) méretű faxüzenet fogadásakor ez a beállítás A4R méretűre kicsinyíti a faxüzenetet.
Ha ez a beállítás engedélyezett, az A4R méretű faxüzeneteket szintén kicsinyíti a rendszer.
Gyári alapbeállítások: Letiltás

Fogadás dátum és idő nyomtatás

A beállítás engedélyezése esetén a gép kinyomtatja a fogadás dátumát és időpontját.
A kinyomtatásra kerülő dátum és idő helyének meghatározásához válassza ki a [Fogadott képen belül] vagy a [Fogadott képen kívül] opciót.
A [Fogadott képen belül] opció kiválasztása esetén a fogadott képre nyomtatja a gép a fogadás dátumát és időpontját.
A [Fogadott képen kívül] opció kiválasztása esetén a gép lekicsinyíti a fogadott képet, és a fogadás dátumát és időpontját a kicsinyítés eredményeként létrejött üres területre nyomtatja.
Gyári alapbeállítások: Letiltás



Az [Fogadott képen kívül] opciót nem lehet a fogadás dátumának és időpontjának nyomtatására vonatkozó beállításhoz kiválasztani, ha nincs engedélyezve a következő funkció: "[Automatikus kicsinyítés fogadásakor beállítás \(9-125. oldal\)](#)".

A3 RX kicsinyítés

Ez a program elérhető az Amerikai Egyesült Államokban.
A3 méretű fax fogadásakor ez a funkció Ledger (11" x 17") méretűre csökkenti a faxot.
Ha ez a beállítás engedélyezett, a ledger (11" x 17") méretű faxüzeneteket szintén kicsinyíti a rendszer.
Gyári alapbeállítások: Letiltás

POP3 kommunikációs idő lejáratási idejének beállítása

30 másodperces léptetéssel 30 és 300 másodperc közötti értékre be lehet állítani, hogy a gép mennyi ideig várakozzon a fogadási művelet megszakítása előtt, ha nem érkezik válasz a levelező kiszolgálótól (POP3-kiszolgáló).
Gyári alapbeállítások: 60 mp.

Vétel Ellenőrzési Intervallumának Beállítása

Azt határozza meg, hogy a gép mennyi időnként ellenőrzi automatikusan a levelező kiszolgálót (POP3-kiszolgáló), hogy érkezett-e internet fax. Az időtartam 1 perces léptetéssel 0 perc és 8 óra közötti értékre állítható be.
Ha 0 óra 0 percet ad meg, a gép nem ellenőrzi automatikusan a levelező kiszolgálót, hogy érkezett-e internet fax.
Gyári alapbeállítások: 0 óra 0 percenként



A gép a hálózati főkapcsoló bekapcsoláskor is ellenőrzi a levelező (POP3) kiszolgálót, hogy érkezett-e Internet fax. (Kivéve, ha 0 óra 0 percet ad meg.)



Fax nyomt. beállítások

Ezzel lehet beállítani a fogadott internet faxüzenetek kimeneti fiókját.
A megjelenő elemek a gép konfigurációjától függően változnak.

Levezetés és tartománynév beállítás engedélyezése/tiltása

Engedélyezi vagy visszautasítja a fogadást megadott címekről/tartományokból.

Elem	Leírás
Elem	Nem engedélyezett a fogadás a tárolt címről/tartományból.
Fogadás Engedélyezése	Engedélyezett a fogadás a tárolt címről/tartományból.
Összes Érvénytelen	Összes érvénytelen
Új Hozzáadása	Új címeket vagy tartományokat (legfeljebb 50-et) adhat hozzá, amelyről a gép visszautasítja, illetve engedélyezi a fogadást. Adja meg a címet/tartományt (legfeljebb 64 karakter), és nyomja meg a [Tárolás] gombot. Ha a bevitel első karaktere nem "@", a bevitelt a készülék címnek tekinti. Ha az első karakter "@", a készülék tartományként azonosítja a tételt. (az xxx@xx.xxx.□□□ bejegyzést címnek, az @xx.xxx.□□□ bejegyzést pedig tartománynak veszi a gép). Egy cím tárolása csak az adott címet határozza meg. Egy tartomány tárolása minden olyan címet is meghatároz, amelyben az adott tartomány szerepel.
Felvett címek vagy tartományok listája	Megjeleníti az eltárolt címek és tartományok listáját. A kiválasztott címet vagy tartományt a listából törölni lehet.

Gyári alapbeállítások: Összes érvénytelen



Ha nincs tárolt nemkívánatos levelezési cím vagy tartomány, csak az [Új Hozzáadása] gombot lehet kiválasztani.



Szerver beállítások

Fogadási beállítások

Internet Fax Fogadása

Állítsa be, hogy Internet fax fogadást végez-e vagy sem.

Gyári alapbeállítások: Engedélyezés

POP3 kiszolgáló

Adja meg a használni kívánt POP3 kiszolgáló nevét.

Portszám

Adja meg a használni kívánt POP3 kiszolgáló portszámát.

Gyári alapbeállítások: 110

Hitelesítés opció

Adja meg a POP hitelesítési módszerét.

Válassza az "OAuth 2.0" lehetőséget a Microsoft365, Exchange Online stb. használatakor.

Az OAuth 2.0 kiválasztása esetén a beállítások konfigurálásával kapcsolatos információkért lásd "[OAuth 2.0 AUTENTIKÁCIÓ \(8-44. oldal\)](#)".

Gyári alapértelmezett beállítások: Formázatlan szöveg hitelesítése

Szolgáltató

Ez akkor állítható be, ha az "OAuth 2.0" van kiválasztva "Hitelesítés opció" opcióként.

Válasszon szolgáltatót.

Gyári alapértelmezett beállítások: Microsoft

Felhasználónév

Ez akkor állítható be, ha az "OAuth 2.0" van kiválasztva "Hitelesítés opció" opcióként.

Adja meg a felhasználónevet.

Token

Ez akkor állítható be, ha az "OAuth 2.0" van kiválasztva "Hitelesítés opció" opcióként.

Megjeleníti az aktuális token állapotát.

Token lekérése / Törlés

A "Token lekérése" gomb jelenik meg, ha a tokent még nem szerezte meg, és a "Törlés" gomb jelenik meg, ha a tokent már megszerezte.

A "Token lekérése" kulcs a gép rendszerbeállításában jelenik meg, és nem jelenik meg a weblapon.

Felhasználónév

Ez a beállítás akkor érhető el, ha az "OAuth 2.0"-tól eltérő "Hitelesítés opció" választ.

A kiszolgáló hozzáféréshez használt felhasználónévként legfeljebb 64 teljes karaktert adhat meg.

Jelszó

Ez a beállítás akkor érhető el, ha az "OAuth 2.0"-tól eltérő "Hitelesítés opció" választ.

A kiszolgáló hozzáféréshez használt jelszóként legfeljebb 32 teljes karaktert adhat meg.

POP3 kommunikáció időkorlátja

Állítsa be a POP3 kiszolgálóval való kommunikáció időtűllépését.

Gyári alapbeállítások: 60 mp.

Vétel Ellenőrzési Intervallumának Beállítása

Adjon meg egy elismerési ciklust a POP3 kiszolgálónak

Gyári alapbeállítások: 0 óra 0 percenként

SSL/TLS engedélyezése

Az STLS parancs segítségével lehetővé teszi a POP over SSL/TLS vagy a POP over TLS kommunikációt. Ennek feltétele, hogy a kiszolgáló támogassa a POP over SSL/TLS kommunikációt vagy az STLS parancsot.

A POP over SSL/TLS kommunikáció engedélyezéséhez állítsa a "Portszám" értékét a POP over SSL/TLS kommunikáció portszámára.

A POP over TLS adatforgalom engedélyezéséhez állítsa be a "Portszám" értékét ugyanarra a portszámra, amelyre a normál POP3 kommunikációt.

Gyári alapbeállítások: Letiltás

Kapcsolat teszt

A POP3-kiszolgáló kapcsolatának teszteléséhez koppintson a [Végrehajt] gombra.



Alapértelmezett Beállítások

Saját szám és név beállítása

I-Fax Saját Nevének Beállítása

Adja meg a küldő nevét Internet fax küldésekor.

I-Fax Saját Címének Beállítása

Adja meg a forráscímet Internet fax küldésekor.

Közvetlen SMTP beállítás

Portszám (Fogadás), Portszám (Küldés)

Adja meg a közvetlen SMTP által az átvitelhez és fogadáshoz használt port számát.

Gyári alapbeállítások: 25

Időkorlát

Állítsa be azt a várakozási időt, amelyet - válasz hiánya esetén, közvetlen SMTP átvitel/fogadás során - a gép az átvitel vagy fogadás törlése előtt a várakozásra szán.

Gyári alapbeállítások: 300 másodperc



Fax adat fogadás/továbbítás (Kézi)

Fax Beállítások

Ezek a beállítások akkor konfigurálhatók, ha telepítve van a fax bővítőkészlet.

Elem	Leírás
Fogadási beállítások	Állítsa be a faxfogadás módszerét. Automatikus Fogadás: Amikor hívás érkezik, a gép csenget, majd automatikusan elkezd a faxfogadást. Kézi Fogadás: Akkor használja, ha egy meglévő külső telefon csatlakozik a géphez. Válaszolhat egy telefonhívásra először, és ezt követően kap egy faxot, manuális módban. Gyári alapbeállítások: Automatikus Fogadás
Többpéldányos nyomtatás	Adja meg, hogy a fogadott faxokat két vagy több példányban nyomtatja ki. Beállíthatja a nyomtatandó példányszámot a " Nyomatok száma (9-115. oldal) " elemmel. Gyári alapbeállítások: Letiltás
Tűzés	Állítsa be, hogy tűzést végez-e vagy sem. Állítsa be a fűzési eljárást a " Tűzési beállítások (9-115. oldal) " beállítással. Gyári alapbeállítások: Letiltás
Hajtogatás	Állítsa be, hogy hajtogatást végez-e vagy sem. Gyári alapbeállítások: Letiltás
Fogadott adatok továbbítása	Ha a gép nem tud nyomtatni, mert kifogyott a papír vagy a festék, a fogadott faxok továbbíthatók egy másik előzetesen tárolt fax gépre.



- Ha nincs továbbítási adat, vagy ha a cél nem regisztrált, a gép nem továbbítja az adatokat.
- Ha a "[Fogadott adatok megőrzési beállításai \(9-91. oldal\)](#)" engedélyezve van, a gép felkéri a felhasználót a jelszó beírására. Adjon meg egy megfelelő jelszót a számgombokkal.
- Ha továbbítás közben egy fax néhány oldalát sikerült kinyomtatni, a gép csak azokat az oldalakat továbbítja, amelyeket még nem tudott kinyomtatni.
- A továbbított fax faxküldési feladattá válik. Ha nem kerül sor a küldésre, mert az átvitel cancelled, vagy hiba történt, a gép a faxot a memóriában tárolja, amíg kinyomtathatóvá válik.
- A gép a fogadott faxokat mind továbbítja. Vegye figyelembe, hogy az F-kód bizalmas memóriarekeszben tárolt fogadott adatokat a gép nem továbbítja.
- Célszám regisztráció: "[Adattovábbítás telefonszámának megadása \(9-114. oldal\)](#)".



Internet Fax beállítások

Ezek a beállítások akkor konfigurálhatók, ha telepítve van az Internet fax bővítő készlet.

Fogadás indítása

Az Ön által használt levelező kiszolgálóhoz (POP3 kiszolgáló) történő csatlakozáshoz és a fogadott Internet faxok ellenzéséhez érintse meg ezt a gombot. Ha Internet faxokat kapott, a faxokat a gép lekérdezi és kinyomtatja.

Kézi fogadás gombja a nyitóképernyőn

Ez a funkció megjeleníti a [I-Fax Kézi Fogadás] gombot az Internet fax mód alapképernyőjén.

Gyári alapbeállítások: Engedélyezés

Fogadott adatok továbbítása

Ha a gép nem tud nyomtatni, mert kifogyott a papír vagy a festék, a fogadott faxok továbbíthatók egy másik Internet fax gépre.



A továbbítás törlése

Koppintson a feladatállapot-jelzőre, és törölje a faxtovábbítást a küldési feladatoknál alkalmazotthoz hasonló módon.

A továbbítás nem lehetséges, ha nem érkezett fax, illetve ha nincs beprogramozva, hogy mely számra legyen továbbítva.



- A "Fogadás Indítása" használatához előbb konfigurálni kell a POP3 kiszolgáló beállításait. Lásd az [Alkalmazás beállítások] elemet a "Beállítások" → [Internet Fax beállítások] menüjében.
- Továbbítási cím regisztrálásáról a "Beállítások" menü "[Cím beállítása adattovábbküldéshez \(9-125. oldal\)](#)" eleménél olvashat.
- Ha a továbbítás nem volt sikeres, mert a küldés cancelled lett, illetve kommunikációs hiba merült fel, a továbbítandó faxok visszatérnek a gépen lévő nyomtatási feladat sorba.
- Ha egy fax kezdő oldalai sikeresen kinyomtatódtak, csak azokat az oldalakat továbbítja a gép, amelyeket nem tudott kinyomtatni.
- A "Beállítások" [Rendszerbeállítások] → [Képküldési Beállítások] → [Kezelési beállítások] → [Alapértelmezett beállítások] elemének kiválasztásakor – ha engedélyezve van a "Fogadott adatok megőrzési beállításai" opció – meg kell adnia a jelszót. Adjon meg egy megfelelő jelszót a számgombokkal.
- Ez a beállítás csak weboldalon eszközölhető.



Bejövő útvonal (Továbbítás/Tárolás) beállítások

Bejövő útvonal beállítások

A fogadott fax és internet-fax adatok a mentett továbbítási táblázatnak megfelelően továbbíthatók.

Ha ez a funkció engedélyezett, a fogadott Internet faxok is nyomtatás nélkül is továbbíthatók egy megadott e-mail címre.

Táblázat rögzítés

A fogadott adatok továbbítási beállításait tartalmazó továbbítási táblázatot mentheti és szerkesztheti.

Legfeljebb 50 adattovábbítási táblázat tárolható.

Egy továbbítási táblázat akár 500 feladó szám és forráscím kombinációt tárolhat.

Akár 1000 rendeltetési hely is tárolható az összes adattovábbítási táblázatban együtvéve.

- Ha a címzettek a címtárból választja ki, e-mailhez legfeljebb 1000 címzettet regisztrálhat, a hálózati mappa, FTP/Asztal, Internet fax és fax esetében legfeljebb 400 címzettet regisztrálhat.
- Ha a címzettek közvetlenül adja meg, az e-mail cím, hálózati mappa, FTP/Asztal, Internet fax és fax esetében legfeljebb 100 címzettet regisztrálhat.

Elem	Leírás
Táblázat neve	Írja be a továbbítási táblázat nevét.
Fogadási vonal kiválasztása	A fogadási vonalat adja meg. Gyári alapbeállítások: Minden engedélyezve
Küldő címének beállítása	Kiválasztja a feladó faxszámot vagy internet-fax címet. Mielőtt kiválasztana egy feladó számot vagy címet, mentse el a címzett számát vagy címét. Az összes fogadott adat továbbításához válassza ki az [Összes fogadott adatok továbbítása] lehetőséget. Gyári alapbeállítások: Összes fogadott adatok továbbítása
Továbbítási feltétel 1/2/3	Beállíthatja a továbbítási dátumot és rendeltetési helyet. <ul style="list-style-type: none">• Továbbítási feltétel: állítsa be az adattovábbítási feltételeket.• Nap: válassza ki a hét egyik napját az adattovábbítás elindításához.• Kezdeti időpontja: válassza ki az adattovábbítás elindításának időpontját.• Idő megadása: válassza ki az adattovábbítás befejezésének időpontját.• Továbbítási formátum: válassza ki az adattovábbítás formátumát. Gyári alapbeállítások: Továbbítási feltétel: Nincs továbbítás, Nap: Összes Érvénytelen, Továbbítási idő beállítása: Letiltás, Kezdeti időpontja: 0:00, Idő megadása: 0:00, Továbbítási formátum: TIFF (többoldalas)
Rendeltetési helyek listájának továbbítása	A rendeltetési helyként kiválasztható címeket sorolja fel. A rendeltetési hely kiválasztásához állítsa <input checked="" type="checkbox"/> értékre.
Hozzáadás (kiválasztás címjegyzékből)	Nyissa meg a címtárat és adja meg a továbbítási címet.
Hozzáadás (közvetlen bevitel)	Írja be közvetlenül a rendeltetési hely nevét.
Törlés	Törli a kiválasztott címet.



Küldő címének regisztrálása

Új feladó számot vagy címet tárol a bejövő útválasztáshoz.

Lista neve	Beállítások
Megadandó cím	A beírt feladó számot vagy címet jeleníti meg.
Fax szám	Írja be a feladóként tárolandó faxszámot. Több feladó számot pontosvesszővel (;) vagy vesszővel (,) elválasztva adhat meg. A [Globális címkeresés] gombra kattintáskor megjelenik a globális címkeresés képernyő.
Internet Fax cím	Írja be a feladóként tárolandó internet-fax címet. Több feladó számot pontosvesszővel (;) vagy vesszővel (,) elválasztva adhat meg. A [Globális címkeresés] gombra kattintáskor megjelenik a globális címkeresés képernyő.
Törlés	Törli a kiválasztott feladó számot vagy címet.
Hozzáadás a listához	A beírt feladó számot hozzáadja a listához.



Adminisztrációs beállítások

A bejövő útválasztásra alkalmazott felügyeleti beállításokat menti.

Lista neve	Beállítások
Bejövő útválasztás	A bejövő útválasztás funkciót állítja be. Gyári alapbeállítások: Letiltás
A továbbítási táblázat rögzítésének tiltása	Letiltja a továbbítási táblázat regisztrálását. Gyári alapbeállítások: Letiltás
Továbbküldési táblázat változtatásának/törlésének letiltása	Letiltja a továbbítási táblázat módosítását. Gyári alapbeállítások: Letiltás
Továbbítási feltételek módosításának letiltása	Letiltja az adattovábbítási feltételek módosítását. Gyári alapbeállítások: Letiltás
Nyomatási stílus beállítása	A fogadott adatok nyomtatási stílusát állítja be. Ha a [Mindig Nyomtat] vagy a [Mentés csak hiba esetén] opciót választotta, írja be a fájlnevet. Gyári alapbeállítások: Nyomtatás hiba esetén
Előre beállított karakter	Megadhatja a fájl mentésekor a fájlnevhez adni kívánt karaktereket. Ha megadja az "1. karakter" és "2. karakter" értékét a "Fájl elnevezés 1-től 7-ig" beállításban, a rendszer hozzáadja a megadott karaktereket a fájlnevhez. Legfeljebb 64 teljes szélességű/félszélességű karaktert adjon meg.
Fájl elnevezés 1. sz. - 7. sz.	Beállíthatja a fájl mentésekor a fájlnevben megadni kívánt információkat. Gyári alapbeállítások: 1. sz.:Küldő neve, 2. sz.:Dátum és idő, 3.-7.sz.:Nincs
Ha a címjegyzékben regisztrált kontakttól érkezik, a küldő neve kontakt névre változik.	Az adatok feladójának címtárban történő tárolásakor a rendszer a feladó adatait a címtárban tárolt névre módosítja. Gyári alapbeállítások: Letiltás

1

Engedélyezi az [Bejövő útválasztás] funkciót.

Érintse meg a menü [Adminisztrációs beállítások] elemét.
Engedélyezze a [Bejövő útválasztás] funkciót a beállítás képernyőn.

2

Tárolja a feladó számát vagy címét.

Érintse meg a menü [Feladó száma/címe rögzítés] elemét.
Adja meg a tárolni kívánt rendeltetési hely számát vagy címét.



Ha az összes fogadott adatot továbbítani szeretné, külön kell eltárolnia a feladó számát és címét.

3

Tárolja el a továbbítási táblázatot.

Érintse meg a menü [Bejövő útvonal beállítások] elemét.
Érintse meg a [Hozzáadás] gombot a megjelenő képernyőn.
Amikor a [Táblázat rögzítés] képernyő megjelenik, tárolja el a továbbítási táblázatot.



4

Engedélyezze az eltárolt továbbítási táblázatot.

Érintse meg a menü [Bejövő útvonal beállítások] elemét.

Állítsa be az engedélyezni kívánt továbbítási táblázat nevének a jelet.

. A továbbítási feltételek megadásánál válassza ki a [Továbbítás az 1-3. továbbítási rendeltetési hely feltételei alapján], majd a [Mindig továbbít], vagy a [Kiválasztott napon és időben továbbít] elemet. Ha a [Kiválasztott napon és időben továbbít] opciót választotta, előzetesen adja meg a továbbítás dátumát és időpontját.



Bejövő útvonal (Tárolás) beállítások

Beállítások a fogadott adatok tárolásához a helyi meghajtón

Hozzáadhat és felügyelhet egy külső elszámolás alkalmazást.

Itt adhatja meg a fogadott faxok helyi meghajtóra mentésének beállításait.

Elem	Leírás
Fogadott adatok automatikus tárolása a helyi meghajtón	Beállíthatja, hogy a helyi meghajtóra menti-e a fogadott faxokat. Gyári alapbeállítások: Letiltás
Tárolandó adatok megadása	Kiválaszthatja, mely fogadott faxokat mentse a rendszer. Válasszon az 1. sor és az Internet fax közül. Gyári alapbeállítások: Összes érvénytelen
Tárolt mappa megadása	Megadhatja a fogadott faxok mentéséhez használni kívánt mappát. Legfeljebb 32 teljes szélességű/félszélességű karakter hosszú mappanevet adjon meg.
Dátum szerinti rendezés mappa tárolás beállítások	Beállíthatja, hogy a rendszer dátumozott mappákat hozzon létre, és a fogadott faxokat mappákat dátum szerint mentse a mappákba. Gyári alapbeállítások: Letiltás
Nyomatási stílus beállítása	Konfigurálhatja a fogadott faxok nyomtatási beállításait. Nyomtatás sikeres tároláskor is: A fogadott faxok helyi meghajtóra mentése és nyomtatása. Nyomtatás csak tárolási hiba esetén: a fogadott faxok nyomtatása sikertelen mentés esetén. Tárolási hiba esetén mentés a Továbbítási hiba fiókba.: ha a mentés sikertelen, a fax a bejövő útválasztási hibatarba kerül. Gyári alapbeállítások: Nyomtatás csak tárolási hiba esetén
Fájlformátum	Kiválaszthatja a fájlformátumot a bejövő útválasztáshoz. Gyári alapbeállítások: PDF
Előre beállított karakter	Megadhatja a fájl mentésekor a fájlnevhez adni kívánt karaktereket. Ha megadja az "1. karakter" és "2. karakter" értékét a "Fájlnevezés 1-től 7-ig" beállításban, a rendszer hozzáadja a megadott karaktereket a fájlnevhez. Legfeljebb 64 teljes szélességű/félszélességű karaktert adjon meg.
Fájl elnevezés 1. sz. - 7. sz.	Beállíthatja a fájl mentésekor a fájlnevben megadni kívánt információkat. Gyári alapbeállítások: 1.sz.:Feladó Neve, 2.sz.:Dátum & Időpont, 3~7.sz.:Ki
Ha a címjegyzékben regisztrált kontakttól érkezik, a küldő neve kontakt névre változik.	Amikor a Küldő neve "Fájl-elnevezés" engedélyezve van, a feladó nevét egy címtárban szereplő névre módosíthatja. Gyári alapbeállítások: Letiltás
Fogadási értesítés beállítások	Beállíthatja, hogy a rendszer küldjön-e e-mailben értesítést fax fogadásakor. Gyári alapbeállítások: Letiltás
Rendeltetési hely értesítés címe	Megjeleníti az értesítési címet.
Közv. Bejegyz.	Adja meg az értesítési címet. Legfeljebb 1500 félszélességű karaktert adhat meg címként.
Globális Címkeresés	Válassza ki a címet a globális címek közül.
Hozzáadás a listához	A közvetlenül megadott vagy globális címkereséssel talált cím mentése értesítési címként.



Meta-adat beállítás

Ha az Alkalmazás-integrációs készlet telepítve van, akkor felügyelheti, hogy más alkalmazások milyen metaadatokat használhatnak fel.

A tárolt metaadatokat a metaadat-beállítások képernyőn lehet megtekinteni.

Metaadatokat vehet fel, a meglévőket pedig szerkesztheti vagy törölheti.

- **[Hozzáadás] gomb**

Egy új metaadat-készletet vesz fel.

- **Lista megjelenítése**

Kilistázza az aktuálisan tárolt metaadat-készleteket.

Metaadatok kézbesítése

Engedélyezi vagy letiltja a metaadat-kézbesítés funkciót.

Gyári alapbeállítások: Letiltás

Metaadat készlet rögzítése

A [Hozzáadás] gombra koppintva megjelenik a regisztrációs képernyő. Legfeljebb 10 elem tárolható.

Az egyes beállításokat a "[Beállítások \(9-138. oldal\)](#)" tartalmazza.

Metaadat-készletek szerkesztése vagy törlése

Ha a listában egy címre koppint, akkor megnyílik az adott metaadat-készlet szerkesztő képernyő.

A metaadat-készlet bezárásához koppintson a [Törlés] gombra.



Beállítások

Elem	Leírás
Metaadat készlet név	Adja meg a metaadatok nevét.
A metaadatok rendeltetési helye	Adja meg a rendeltetési helyet, ahová küldeni kívánja a képet és a metaadatokat.
Egyedi fájlnevek engedélyezése	Metaadatok küldése feladatnál engedélyezheti vagy tilthatja a képfájl és az XML-fájl nevének szerkesztését. Gyári alapbeállítások: Letiltás
Metaadat bevitt engedélyező cím típusok	Adja meg a metaadat küldéshez használni kívánt rendeltetési hely adatait. Gyári alapbeállítások: Összes érvénytelen
Név	Adja meg az érintőpanelen megjeleníteni kívánt metaadat nevet.
XML címke név	XML-címke név
Bejegyzés típusa	Közvetlen bevétel: lehetővé teszi az egyes metaadatok bevitelét közvetlenül a szoftveres billentyűzetről vagy számbillentyűzetről. Metaadat lista: lehetővé teszi a metaadatok kiválasztását egy korábban már bevitt adatlistából. A bevitt területen a metaadat kiválasztáshoz kiegészítő értékeket kell megadnia. A tételeket pontosvesszővel vagy kettősponttal kell elválasztani. Egy-egy kiegészítés legfeljebb 70 karakterből állhat. Alapértelmezett induló bejegyzés: a bevitt metaadat-lista első értékeként egy alapértelmezett értéket vesz fel. Gyári alapbeállítások: Közvetlen bevétel:Letiltás, Választási lista:Letiltás
Az MFP speciális szkennelési beállítások hozzáadása az XML fájlhoz.	Ha a gép automatikusan állítja elő a metaadatokat, a "metadataSetName", (felhasználó hitelesítés alkalmazása esetén) a "userLoginId", a "pageSize" és az "imageMode" bekerül a metaadatok közé. Gyári alapbeállítások: Engedélyezés
Használat alapértelmezettként	A gép alapértelmezettként alkalmazza az aktuális metaadat-készletet. Gyári alapbeállítások: Letiltás



Dokumentum Tárolási Beállítások

Feltétel Beállítások

Az alábbi rész a dokumentumtárolási beállítások leírását tartalmazza.

A beállítások konfigurálásához kattintson a [Dokumentum Tárolási Beállítások] gombra.

Alapértelmezett Üzem mód Beállítása

Ezzel adható meg, hogy a gép melyik módot (Megosztás vagy Bizalmas) használja alapértelmezett módként egy fájl tárolásakor.

Ha a [Bizalmas Üzem mód] opciót választja, a tárolás információs képernyőjén a [Bizalmas] jelölőnégyzetet a alakra vált.

Gyári alapbeállítások: Megosztási üzemmód

Rendezési Módszer Beállítása

A Fő mappában, Egyedi mappában és Gyors fájl mappában tárolt fájlok megjelenítési sorrendjét határozza meg.

Válassza ki az alábbi beállítások egyikét:

- Fájlnév
- Felhasználónév
- Dátum

Gyári alapbeállítások: Dátum

Rendszergazda jogosultság beállítása

A jelszóval rendelkező fájlokhoz és egyedi mappákhoz ezzel a beállítással engedélyezheti a jelszó helyett a rendszergazda jelszó megadásával történő hozzáférést.

Emellett szükség esetén módosíthatja a rögzített méretarányt is.

Gyári alapbeállítások: Összes érvénytelen

Összes Gyors Fájl Törlése

Ez a funkció a védett fájlok kivételével minden fájlt töröl a Gyors fájl mappából.

Törlés

A gombra kattintva elindíthatja az összes fájl azonnali törlését.

Gyors fájlok törlése bekapcsoláskor. (Kivéve: védett fájlok)

Ez a funkció automatikusan törli a Gyors fájl mappában lévő összes fájlt (a védett fájlok kivételével) az [üzem] gomb "Be" állásba történő kapcsolásakor.

Gyári alapbeállítások: Engedélyezés



A gép állapota esetenként megakadályozhatja a törlést.



Kép tájolása

Módosítja a kép tájolását.

Gyári alapbeállítások: Álló

Alapért. szín mód beállítások

Ez a funkció adja meg a fekete-fehér és színes módok alapértelmezett beállításait a Lapolvasás helyi merevlemezre funkció használatakor.

A következő beállításokat konfigurálhatja.

- Auto
- Színes
- Szürkeárnyalat
- Mono2

Gyári alapbeállítások: Auto, Mono2

FF beáll. megváltoztatásának letiltása auto módban

Ha a színes mód beállítása Auto, letiltja az alapképernyőről a fekete-fehér beállításokat.

Gyári alapbeállítások: Letiltás

Expozíciós Alapbeállítások

A dokumentumtárolás funkció alapértelmezett megvilágítási beállításai konfigurálhatók.

Válassza ki az [Auto] vagy a [Kézi] opciót.

Ha a [Kézi] opciót választja ki, állítsa az expozíciót az 5 szint egyikére.

Gyári alapbeállítások: Auto

Alapértelmezett eredeti képtípus

Előzetesen válassza ki az eredeti típusát, hogy lehetővé tegye az eredetinek leginkább megfelelő felbontással történő lapolvasást.

A következő beállításokat konfigurálhatja.

- Szöveg/Nyomt.Fotó
- Szöv./Fotó
- Szöveg
- Fotó
- Nyomtatott Fotó
- Térkép

Gyári alapbeállítások: Szöveg



Ha a megvilágítás [Auto] értékre van beállítva, az alapértelmezett eredeti típust nem lehet kiválasztani.



Kezdeti felbontás beállítások

Az átvitel alapértelmezett felbontásának beállításához az alábbi felbontások közül lehet választani.

- 100x100dpi
- 150x150dpi
- 200x200dpi
- 300x300dpi
- 400x400dpi
- 600x600dpi

Gyári alapbeállítások: 200x200dpi

Alap Kimeneti Tálca

A Lapolvasás helyi merevlemezre funkcióval tárolt fájlok nyomtatásakor használt alapértelmezett kimeneti tálcát választja ki.

A megjelenő elemek a gép konfigurációjától függően változnak.

Újranyomtatásnál szöveg/bélyegző funkciók letiltása

Egy tárolt fájl előhívásakor és kinyomtatásakor a nyomtatási funkciók le vannak tiltva.

Ez a funkció kiküszöböli az eredeti adatok, a kimeneti adatok és egyéb adatok dátumainak különbözőségét.

Gyári alapbeállítások: Letiltás

Kötegnyomtatási beállítások

Állítsa be, hogy az [Össz. felhaszn.] és a [Felh. Ismeretlen] gomb le legyen-e tiltva a felhasználónév kiválasztási képernyőjén az összes fájl kinyomtatása esetén.

Gyári alapbeállítások: [Össz. felhaszn.] kiválasztása nem engedélyezett.:Engedélyezés, [Felh. Ismeretlen] kiválasztása nem engedélyezett.:Engedélyezés

Nyomtatási sorrend beállítás Kötegnyomtatáshoz/Több fájl nyomtatásához

Adja meg, hogy a fájlok sorba állítása dátumok (újabb/régebbi) vagy fajlnév szerint (növekvő/csökkenő) történjen.

Gyári alapbeállítások: Dátum (csökk.)

Törlési Szélesség Beállítása

Ezzel állítható be az alapértelmezett törlési szélesség a törlési funkcióhoz.

0" (0 mm) és 1" (25 mm) között 1/8" (3 mm) lépésekben adja meg a szél törlése, illetve a közép törlése értékét is.

Gyári alapbeállítások: Szélektől való távolság:10 mm (1/2"), Középső törlési szélesség:10 mm (1/2")

Kártyakép Beállítások

Ez a funkció használható az alapértelmezett eredeti méret beállítására a kártyakép funkcióhoz.

Az eredeti dokumentum X (vízszintes) és Y (függőleges) méretei egyaránt 1" (25 mm) és 8-1/2" (216 mm) közötti értékre, 1/8" (3 mm) léptetéssel állíthatók be.

Gyári alapbeállítások: Eredeti méret:X: 86 mm (3-3/8"), Y: 54 mm (2-1/8")

Tárolási mérethez illesztés

A [Tárolási mérethez illesztés] gomb mindig megjelenik a kártyakép képernyőn.

Gyári alapbeállítások: Letiltás



Tárolás/törlés beáll.a fájl nyomtat.után

Válassza ki, hogy elmenti vagy törli a fájlt a nyomtatás után.

Gyári alapbeállítások: Tárolás

PC böngészéshez PDF formátum alapértelmezett beállítása

Beállíthatja az egyes feladatok végrehajtása során létrehozott nyilvános PDF vagy letölthető fájl kezdeti fájlformátumát.

F/F, Tömörítési Mód

Állítsa be a tömörítési formátumot F/F, illetve a tömörítési arányt színes/szürkeárnyalatos beállításhoz.

F/F esetben válasszon tömörítetlen formátumból, MH (G3), MMR (G4).

Színes/szürkeárnyalatos esetben válasszon alacsony, közepes vagy magas fájl-tömörítési arányt.

A feladatok végrehajtásakor megadható beállítások

Megadhatja, hogy a másoló, nyomtató, lapolvasó, Internet-Fax, fax vagy beolvasott adatok tárolása végrehajtásakor a készülék létrehozzon egy nyilvános PDF-et, és megadhatja a nyilvános PDF felbontását.

Gyári alapbeállítások:F/F:Tömörítési mód:MMR(G4)

Színes/szürkeárnyalatos: Tömörítési arány:Közepes

Másolás:Letiltás, Felbontás alkalmazása feladat végrehajtásakor:Letiltás, Felbontás:200dpi×200dpi

Nyomtató:Letiltás, Felbontás alkalmazása feladat végrehajtásakor:Letiltás, Felbontás:200dpi×200dpi

Lapolvasó:Letiltás, Felbontás alkalmazása feladat végrehajtásakor:Letiltás, Felbontás:200dpi×200dpi

Internet fax:Letiltás, Felbontás alkalmazása feladat végrehajtásakor:Letiltás, Felbontás:200dpi×200dpi

FAX:Letiltás, Felbontás alkalmazása feladat végrehajtásakor:Letiltás, Normál

Lapolvasás helyi merevlemezre:Letiltás, Felbontás alkalmazása feladat végrehajtásakor:Letiltás, Felbontás:200dpi×200dpi

Dokumentum Kimeneti Opciók

Lehetőség van egy tárolt fájl használatának engedélyezésére vagy letiltására a végrehajtani kívánt művelet típusa szerint, illetve a mód szerint, amelyből a fájlt eltávolították.



A megjelenő elemek a géphez hozzáadott funkcióktól függően változnak.

Elem	Leírás
Nyomtatás	Mindegyik módnál válassza ki, hogy engedélyezett legyen-e az eltárolt fájlok nyomtatása. Gyári alapbeállítások: Másolás: Engedélyezés, Nyomtató: Engedélyezés, beolvasás küldés: Letiltása, Internetes faxküldés (PC-I-Fax-szal együtt): Letiltás, faxküldés (PC-Fax-szal együtt): Engedélyezés, szkennelés a helyi meghajtóra: Engedélyezés
Lapolvasás elküldése	Mindegyik módnál válassza ki, hogy az eltárolt fájlokra vonatkozóan engedélyezett legyen-e a faxküldés funkció. Gyári alapbeállítások: Másolás: Letiltás, nyomtató: Letiltás, beolvasás küldés: Engedélyezés, Internetes faxküldés (PC-I-Fax-szal együtt): Letiltás, faxküldés (PC-Fax-szal együtt): Letiltás, szkennelés a helyi meghajtóra: Engedélyezés
I-fax küldés(PC-i-fax is)	Mindegyik módnál válassza ki, hogy az eltárolt fájlokra vonatkozóan engedélyezett legyen-e a faxküldés funkció. Gyári alapbeállítások: Internetes faxküldés (PC-I-Fax-szal együtt): Engedélyezés
Fax küldés(PC-fax is)	Mindegyik módnál válassza ki, hogy az eltárolt fájlokra vonatkozóan engedélyezett legyen-e a faxküldés funkció. Gyári alapbeállítások: Másolás: Letiltás, nyomtató: Letiltás, beolvasás küldés: Letiltása, Internetes faxküldés (PC-I-Fax-szal együtt): Letiltás, faxküldés (PC-Fax-szal együtt): Engedélyezés, szkennelés a helyi meghajtóra: Letiltás



Egyedi Mappa Regisztrációja

Ez a beállítás csak ezen a készüléken végezhető el. Ez a beállítás megegyezik a "[Egyedi Mappa \(9-41. oldal\)](#)" regisztrációs módszerével.

Fájlbeállítások automatikus törlése

Az alábbi rész a dokumentumtárolási beállítások leírását tartalmazza. A beállítások konfigurálásához kattintson a [Dokumentum Tárolási Beállítások] gombra.

Az időre és mappára vonatkozó beállítások úgy is konfigurálhatók, hogy a gép adott időpontban automatikusan törölje a megadott mappákban (amelyeket a dokumentumtárolási funkció tárol) lévő fájlokat. Az automatikus törlés funkcióhoz legfeljebb 3 beállítás tárolható el.

A funkció használatának módja a következő:

- (1) **Válasszon [1. beállítás], [2. beállítás], vagy [3. beállítás] lehetőséget.**
- (2) **Állítsa be az automatikus törlés dátumát és idejét.**
- (3) **Válassza ki a kívánt mappát.**
- (4) **Határozza meg, hogy a rendszer törölje-e a védett és a bizalmas fájlokat.**
- (5) **Engedélyezze a tárolt beállításokat.**

Elem	Leírás
Ütemezés	Automatikus törlési ciklus kiválasztása. Válasszon a [Törlés ütemezés szerint] és [Törlés megadott időpontban, a megadott napszám letelte után] lehetőségek közül. Törlés ütemezés szerint Naponta: Automatikus törlés naponta, a megadott időpontban. Hetente: Automatikus törlés a hét megadott napján, a megadott időpontban. Havonta: Automatikus törlés a hónap megadott napján, a megadott időpontban. Törlés megadott időpontban, a megadott napszám letelte után A megadott időpontban a fájl automatikusan törlésre kerül, miután a fájl mentését követően eltelt a megadott napszám letelt. Eltelt dátum és idő: Állítsa be az eltelt dátumot és az időt. Törlési idő: A megadott időpontban automatikusan törlést végez. Gyári alapbeállítások: Törlés ütemezés szerint, Minden nap
Mappák	Egyedi mappák kiválasztásához válassza a [Mappa kivál.] lehetőséget és válasszon ki egy tetszőleges mappát. Az összes mappa kiválasztásához, beleértve az aktuálisan éppen létrehozott mappát, válassza ki az [Összes mappa (az ezután regisztrált mappákkal együtt)] opciót.
Védett fájl törlése	Engedélyezze ezt a beállítást, ha azt szeretné, hogy a védett fájlok is törlésre kerüljenek. Gyári alapbeállítások: Engedélyezés
Bizalmas fájl törlése	Engedélyezze ezt a beállítást, ha azt szeretné, hogy a titkosított fájlok is törlésre kerüljenek. Gyári alapbeállítások: Engedélyezés



Törlés most

Ha ezt a műveletet végrehajtja egy kiválasztott mappára vonatkozóan, a mappában lévő összes fájl azonnal törlésre kerül a dátum- és időbeállítástól függetlenül.

Automatikus törlés végrehajtása Automatikus kikapcsolás közben.

(Ha nincs bejelölve, a fájlok törlődnek miután a számítógép kilép az automatikus kikapcsolás üzemmódból.)

Automatikus törlés végrehajtása, még az Automatikus kikapcsolás engedélyezésekor is. Ha nincs bejelölve () , a fájlok törlődnek miután a számítógép kilép az automatikus kikapcsolás üzemmódból.)

Gyári alapbeállítások: Letiltás



Sharp OSA Beállítások

Feltétel Beállítások

Sharp OSA verzió

Az egység alapján megjeleníti a Sharp OSA beállítások verzióját.

HTTP-süti beállítás

Adja meg, hogy hogyan kezeli az alkalmazás sütit Sharp OSA alkalmazás használatakor.

Ha a "HTTP-süti megtartása" ki van választva, a készülék megőrzi az alkalmazások által használt sütit.

Ha a "HTTP-sütit nem tart meg" van kiválasztva, az alkalmazás használatakor a rendszer nem tárolja a sütit.

Gyári alapbeállítások: HTTP-sütit nem tart meg



- Csak ha a felhasználói hitelesítés engedélyezve van, a gép tárolja a cookie-kat, ha a [HTTP-süti megtartása] engedélyezve van.
- Ha "Süti megtartása" lehetőséget választott, akkor az előző műveletből származó bejelentkezési adatokat tárolhatja a rendszer. Vegye figyelembe, hogy ha a rögzített felhasználói bejelentkezési beállítás engedélyezve van, akkor minden felhasználó használhatja a gépen tárolt bejelentkezési adatokat.

HTTP-süti törlése

Törölje a gép által tárolt sütit.

Alkalmazás automatikus indítása bekapcsoláskor és felébresztéskor

A készülék a bekapcsolását, vagy az automatikus kikapcsolást követő elébresztés után automatikusan elindítja a regisztrált alkalmazásokat.

Alkalmazás

Állítsa be az automatikusan indítani kívánt alkalmazásokat.

Távoli hozzáférési kérés elfogadása az alkalmazásból

Jelölje be, ha Sharp OSA alkalmazást használ, mely távolról kap hozzáférést ehhez au egységhez.

Alkalmazás hozzáférése engedélyezve

Regisztrálja annak a Sharp OSA alkalmazásnak az URL-címét, amelynek távoli hozzáférést engedélyez a géphez.

Távoli hozzáférési kérés elfogadása a kezelőpultról

Ha távoli hozzáférés funkcióval végzi az indítást, a fő egység kezelőpultján engedélyező párbeszédablak jelenik meg.



Felhasználói interfész műveleti kérés elfogadása az alkalmazásból

Akkor válassza ezt, ha a készülék kezelőfelületét irányító alkalmazást használ.

Kapcsolódási párbeszédablak megjelenítése Sharp OSA módban

A távoli hozzáférés alatt a fő egység kezelőpultján csatlakozási párbeszédablak jelenik meg.

Másodlagos küldési kérés elfogadása a Sharp OSA alkalmazásból

Fogadja el a másodlagos küldési kérést a Sharp OSA alkalmazástól



Alap alkalmazások beállításai

A szabványos alkalmazások beállításait bővíteni és felügyelni is lehet.

- [Hozzáadás] gomb
Ha a "HTTP-süti megtartása" ki van választva, a készülék megőrzi az alkalmazások által használt sütitet.
- Lista megjelenítése
Ha a "HTTP-sütit nem tart meg" van kiválasztva, az alkalmazás használatakor a rendszer nem tárolja a sütitet.



BP-50C26/BP-50C31/BP-50C36/BP-50C45/BP-50C55/BP-50C65/BP-55C26, esetében alkalmazás-kommunikációs modul szükséges.

Alap alkalmazás regisztrálása

A [Hozzáadás] gombra koppintva megjelenik a regisztrációs képernyő. Legfeljebb 64 elem tárolható.

A beállításokra vonatkozó információk a "Beállítások" részben olvashatók.

Alap alkalmazás szerkesztése vagy törlése

Ha a listában egy alkalmazás nevére koppint, megnyílik az adott szabványos alkalmazás szerkesztő képernyője.

A szabványos alkalmazás törléséhez koppintson a [Törlés] gombra.

Beállítások

Elem	Leírás
Alkalmazás neve	Adja meg az alkalmazás nevét.
Alkalmazás UI címe	Adja meg a gép felhasználói felületét kezelő alkalmazás IP-címét vagy egy hálózatnevet.
Időkorlát	Adjon meg egy időtűllépést. Az alapértelmezett beállítás 20 másodperc.
Bővített platform	Állítsa be a kiterjesztő platform használatának lehetőségét.
Adatok mérete	Az alkalmazás képernyőméretének beállítása.
Egyedi ikon használata*	Állítsa be, hogy egyedi ikont kíván használni vagy sem.
Fájlnév*	Fájlnév jelentése.
Fájl kiválasztása*	Gépelje be a fájl nevét.

* Ezek a funkciók csak a weblapon állíthatók be.



Alkalmazás beállítás fogadása

A fax és az i-fax fogadás funkciói beállíthatók a Sharp OSA alkalmazásokban.



BP-50C26/BP-50C31/BP-50C36/BP-50C45/BP-50C55/BP-50C65/BP-55C26, esetében alkalmazás-kommunikációs modul szükséges.

Beállítások

Elem	Leírás
Továbbítás Alkalmazásnak	A fax és az i-fax üzenetek fogadását a Sharp OSA alkalmazások felügyelhetik.
Alkalmazás neve	Adja meg a fogadni kívánt alkalmazás nevét
Web szolgáltatás címe	Adja meg a webes szolgáltatás címét.
Időkorlát	Adjon meg egy időtűllépést. Az alapértelmezett beállítás 20 másodperc.
E-mail Cím	Adja meg a címet, amelyre a gép egy értesítő e-mailt küld, ha alkalmazás-csatlakozási hiba történik.
Fő szöveg	Írja be a csatlakozási hiba esetén küldött értesítő e-mail szövegét.



Külső elszámolás alkalmazás beállítások

Hozzáadhat és felügyelhet egy külső elszámolás alkalmazást.

Adja meg a kiszolgáló nevét, ahová a külső elszámolás alkalmazást telepítette.



BP-50C26/BP-50C31/BP-50C36/BP-50C45/BP-50C55/BP-50C65/BP-55C26 esetében külső fiók modul szükséges.

Elem	Leírás
szerver 1-4	Állítsa be minden kiszolgáló engedélyezéséhez.
Alkalmazás neve	Adja meg az alkalmazás nevét.
Beágyazott alkalmazás használata	Beágyazott alkalmazás esetében állítsa be.
Alkalmazás UI címe*	Adja meg a bejelentkező oldal URL-jét, amelyen be kell lépni a gép bekapcsolásakor.
Web szolgáltatás címe	Adja meg a kiszolgáló vagy számítógép URL-jét, amely parancsokat vagy eseményeket küld XML/SOAP protokollon.
Időkorlát	Adjon meg egy időtűllépést. Az alapértelmezett beállítás 20 másodperc.
Bővített platform	Állítsa be a kiterjesztő platform használatának lehetőségét.
Adatok mérete*	Az alkalmazás képernyőméretének beállítása.
Saját cím keresése	Ez a Saját cím keresése funkciót használja.

* Ez a beállítás a Szerver 1 pontban végezhető el.



Beágyazott alkalmazás beállítások

A gépre telepített "beágyazott alkalmazások" tárolása és kezelése.

- [Hozzáadás] gomb
Hozzáad egy új beágyazott alkalmazást.
- Lista
Felsorolja az aktuálisan telepített beágyazott alkalmazásokat.



BP-50C26/BP-50C31/BP-50C36/BP-50C45/BP-50C55/BP-50C65/BP-55C26, esetében alkalmazás-kommunikációs modul szükséges.

Beágyazott alkalmazás telepítése

A [Hozzáadás] gombra koppintva megjelenik a regisztrációs képernyő. Összesen legfeljebb 64 telepíthető.



- Amikor a gép kezelőpanelén végzi a telepítést, a gép telepíti a géphez csatlakoztatott USB-memórián található fájlokat. Amikor weboldalról végzi a telepítést, a gép telepíti a számítógépen található fájlokat.
- Az alkalmazáshoz elérhető tárhely maximális mérete 4 GB. Ha korábban telepített alkalmazások elfoglalják a 4 GB-os területet, új alkalmazás nem telepíthető.

Beágyazott alkalmazás tárolása

Ha egy már telepített beágyazott alkalmazást tárol "szabványos alkalmazásként", az alkalmazás használható lesz. Válassza ki az alkalmazás név jelölőnégyzetet, majd koppintson az [Alap alkalmazások hozzáadása] gombra.

Beágyazott alkalmazás törlése

Ha a listában egy alkalmazás nevére koppint, megnyílik az adott szabványos alkalmazás információs képernyője. Az információk ellenőrzését követően a [Törlés] gombra koppintással törölje a szabványos alkalmazást.



Lekérdezés beállítás

Ha külső alkalmazáshoz kapcsolódik, tárolhat és kezelhet címeket, egy lekérdezési funkciót használó szolgáltatás használatához.



BP-50C26/BP-50C31/BP-50C36/BP-50C45/BP-50C55/BP-50C65/BP-55C26, esetében alkalmazás-kommunikációs modul szükséges.

Elem	Leírás
szerver 1 - szerver 2	Állítsa be minden kiszolgáló engedélyezéséhez.
Lekérdezési cím	Adja meg az elérni kívánt kiszolgáló vagy számítógép URL címét.
Ellenőrzési intervallum	Adja meg a kiszolgáló ellenőrzési intervallumát. Az alapértelmezett érték 1 perc.
Időkorlát	Állítsa be az időkorlátot. Az alapértelmezett beállítás 20 másodperc.

Külső szolgáltatás kapcsolat

Engedélyezze a használni kívánt felhő kapcsolódás funkciót.

A felhőbe csatlakozáshoz a következő funkciókat állíthatja be.

- SharePoint Online Connector*
- OneDrive Connector*
- Google Drive Connector*
- Gmail Connector
- Exchange Connector

* BP-50C26/BP-50C31/BP-50C36/BP-50C45/BP-50C55/BP-50C65/BP-55C26, esetében alkalmazás-kommunikációs modul szükséges.



Felhasználó-hitelesítés beállítások

Alapértelmezett beállítások

Felhasználó Hitelesítése

Ez a beállítás engedélyezi vagy letiltja a felhasználók hitelesítését, és meghatározza a hitelesítési módot.

Ha a felhasználó hitelesítése engedélyezve lett, a gép mindegyik felhasználója regisztrálva lesz. Amikor a felhasználó bejelentkezik, a készülék a rá vonatkozó beállításokat alkalmazza. Ez a funkció lehetővé teszi a biztonság és a költségkezelés a korábbi készülékeken alkalmazottnál magasabb fokú ellenőrzését.

Ha a felhasználó adatai nincsenek a gépben tárolva, szükség esetén közvetlenül is megadhat LDAP kiszolgálón tárolt felhasználói adatokat a bejelentkezéshez. Ebben az esetben a gyári alapértelmezésben tárolt "Felhasználó" hitelesítési adatai lesznek a bejelentkező felhasználóra alkalmazva. További információk: "[Gyári alapértelmezésben tárolt felhasználók \(9-47. oldal\)](#)".

Gyári alapbeállítások: Letiltás



- A felhasználók tárolásának módját lásd a "[Felhasználók listája \(9-46. oldal\)](#)" részben.
- Bejelentkezési eljárásokért engedélyezett felhasználói azonosítással, lásd "[FELHASZNÁLÓ HITELESÍTÉSE \(8-15. oldal\)](#)".

Felhasználó Hitelesítése

Ha a [Felhasználó Hitelesítése] funkció engedélyezve van, a műveletek megkezdése előtt a hitelesítési képernyő jelenik meg mindegyik módban, kivéve a feladat állapota képernyőt*.

Jelentkezzen be regisztrált felhasználóként.

A bejelentkezés után szabadon válthat a módok között.

* bejelentkezési képernyő akkor jelenik meg, ha egy dokumentumtárolással elmentett fájlt használ, vagy egy csoportos küldést ismételtlen megpróbál végrehajtani a feladat állapot képernyőről.

Hitelesítési beállítások

Állítsa be a helyet, ahol a felhasználói hitelesítést engedélyezi.

Helyi belépés: A felhasználói hitelesítés ezen a készüléken lesz elvégezve.

LDAP: Felhasználói hitelesítés az LDAP kiszolgáló által.

Active Directory Felhasználói hitelesítés Active Directory által.

Sharp OSA: A felhasználói hitelesítést e Sharp OSA alkalmazás végzi.

Gyári alapbeállítások: Helyi belépés



Alapértelm. hálózati hitelesítési kiszolgáló beállítás

Használja ezt a funkciót az alapértelmezett hálózati hitelesítési szerver beállításához.

Ha a felhasználó bejelentkezik a Beállítás módra (Web verzió), illetve nyomtatási feladatot küld a gépre olyan felhasználói adatok használatával, amelyek nincsenek a gépben tárolva, a hitelesítési szerver nem ismert.

Ez a beállítás használható egy a gépen tárolt LDAP szerver hitelesítési szerverként történő megadásához.



Ha a bejelentkezés hálózati hitelesítéssel és olyan felhasználói adatok használatával történik, amelyek nincsenek a gépben tárolva, a bejelentkezett felhasználót a gép a gyárilag eltárolt "Felhasználó" azonosítóval kezeli. További információk: "[Gyári alapértelmezésben tárolt felhasználók \(9-47. oldal\)](#)".

Határozza meg a hálózati szerver hozzáférés ellenőrzést

A hozzáférés-vezérlési információk regisztrálása az oldalszámkorlátok, jogosultságok és kedvenc műveletek előzetes regisztrálásához a hálózati kiszolgálón. Ha a hálózati kiszolgálót használja hálózati hitelesítésre, a felhasználók hitelesítése a regisztrált hozzáférés-vezérlési információk segítségével végezhető el.

Használja ezt a funkciót, ha a felhasználók hitelesítése LDAP kiszolgálót használó hálózati hitelesítéssel vagy könyvtárszolgáltatással (Active Directory stb.) történik.

A funkció használata előtt konfigurálja a hálózati kiszolgálóval történő hitelesítés beállításait, szerezzé meg az "Oldalkorlát csoport", "Jogosultsági csoport", "Kedvenc művelet csoport" és "Saját mappa" kezelési számait (beleértve az egyes csoportok alapbeállításait), és rendelje hozzá ezeket a gépben regisztrált kezelési számokhoz.

A funkció használatához adja hozzá az "Oldalkorlát csoport", "Jogosultsági csoport", "Kedvenc művelet csoport" és "Saját mappa" tulajdonságait a felhasználók hitelesítésére használni kívánt hálózati kiszolgáló könyvtár-információihoz. A tulajdonságokra vonatkozó információk az alábbiakban kerülnek ismertetésre. A készülékben előzőleg tárolt beállítások nem módosíthatók.

Tulajdonság	A tulajdonság neve gyári alapértelmezett állapotban	Beállítások
Oldalkorlát csoport	pagelimit	Az Oldalkorlát csoport készülékben tárolt regisztrációs száma vagy egy a készülékben korábban regisztrált csoport neve. A Jogosultság csoport készülékben tárolt regisztrációs száma vagy egy a készülékben korábban regisztrált csoport neve. Korlátlan: unlimited
Jogosultsági csoport	authority	A Jogosultság csoport készülékben tárolt regisztrációs száma vagy egy a készülékben korábban regisztrált csoport neve. A Jogosultság csoport készülékben tárolt regisztrációs száma vagy egy a készülékben korábban regisztrált csoport neve. Admin: admin Felhasználó: user Vendég: guest
Kedvenc művelet csoport	kedvenc	A Kedvenc művelet csoport készülékben tárolt regisztrációs száma vagy a készülékben korábban regisztrált csoport neve. Rendszerbeáll. megfelelően: rendszerbeáll.
Saját mappa	myfolder	A készülékben tárolt felhasználói mappa mappaneve. Ne adja meg, ha az alapértelmezett mappa meg van adva.

A készülék által az LDAP kiszolgálóról lekért tulajdonságokat következőképpen nevezze át. A "Beállítások" pontban válassza a [Hálózati beállítások] → [LDAP telepítés] lehetőséget. A megjelenő Globális címtár beállítási képernyőn válassza ki az [Összekapcsolás felhasználói ellenőrzési funkcióval] elemet, és ezután válassza ki az [Oldalkorlát csoport], [Jogosultsági csoport], [Kedvenc művelet csoport] vagy [Saját mappa] opciót.

A [Oldalkorlát csoport], [Jogosultsági csoport] és [Kedvenc művelet csoport] egyes készülékekben regisztrált információi határozzák meg a felhasználónak adott jogosultságokat és a beállításokat. Ha a funkció használatakor



biztosítani szeretné, hogy a felhasználók ugyanazokkal a jogosultságokkal és beállításokkal rendelkezzenek az összes készüléken, ugyanazzal a jogosultsággal regisztrálja az [Oldalkorlát csoport], [Jogosultsági csoport] és [Kedvenc művelet csoport] információkat, így mindegyik gépen ugyanazokkal a regisztrációs számokkal lesznek regisztrálva. A [Saját mappa] esetében a minden egyes készüléken regisztráljon egy mappát ugyanazzal a névvel az [Egyedi Mappa] opciónál.

A használt hálózati kiszolgáló könyvtár-információi a készülékről nem módosíthatók. Lépjen kapcsolatba a hálózati kiszolgáló rendszergazdjával.

Ha 1000 felhasználót már manuálisan regisztráltak, a bejelentkezés nem lesz lehetséges. Lépjen kapcsolatba a készülék rendszergazdjával.

Gyári alapbeállítások: Letiltás



- Ha engedélyezve van a hozzáférés-vezérlés és a hozzáférés-vezérlési adatok nem kérhetők le a hitelesítő kiszolgálótól, a felhasználói hitelesítés nem lehetséges.
- Ha egy a készülékben regisztrált felhasználó hálózati hitelesítéssel van hitelesítve, a felhasználó készülékben tárolt regisztrációs beállításai prioritást élveznek az oldalkorlát csoport, jogosultsági csoport, kedvenc művelet csoport és a saját mappa beállításainál.
- Ha az LDAP kiszolgálóról behívott hozzáférés-vezérlés nincs regisztrálva a készülékben, a gyári alapértelmezett felhasználói jogosultságok lesznek alkalmazva.
- Ha ez a funkció nincs engedélyezve és a felhasználót a hálózati hitelesítés során a készülék nem regisztrált felhasználóként azonosítja, a gyári alapértelmezett felhasználói jogosultságok lesznek alkalmazva.

Automatikusan mentett felhasználók

Ha hálózati hitelesítéssel jelentkezik be, a felhasználói adatokat a gép automatikusan regisztrálja.

A tárolt információk a következők:

Elem	Leírás
Felhasználónév	Az információkat a hitelesítő kiszolgálóról szerzi meg.*
Kezdőbetű	1
Jegyzék	Felhasználó1
Kártya azonos.	-
PIN kód/Jelszó	-
Hitelesítési szerver beállítások	-
Hitelesítő kiszolgáló	Hálózati hitelesítés
E-mail Cím	Ha engedélyezve van a hozzáférés-vezérlés, ezt az információt a hitelesítő kiszolgáló biztosítja.
Saját mappa	
Oldalkorlát csoport	
Jogosultsági csoport	
Kedvenc művelet csoport	

* Ha a felhasználónév nem szerezhető meg hálózaton keresztüli hitelesítéssel, a készülék a felhasználónévként megadott karaktersorozat első 16 karakterét fogja használni a hálózati hitelesítéshez.



Hitelesítési módszer beáll.

A hitelesítési módszer kiválasztására szolgál. A felhasználó azonosítás funkció használata esetén ügyeljen arra, hogy először ezt a beállítást konfigurálja. A felhasználók hitelesítési módjának beállítását követően eltárolt felhasználók esetében a konfigurálható tételek a kiválasztott azonosítási módtól függően eltérőek lehetnek.

Felhasználói hitelesítés felhaszn. név és jelszó alapján

Standard azonosítási mód bejelentkezési név és jelszó használatával.

Felhasználó hitelesítés felhaszn. név, jelszó és E-mail cím alapján

Ez a hitelesítési mód a felhasználó felhasználóneve és jelszava mellett az e-mail címet is ellenőrzi.

Felhasználó hitelesítés felhasználói szám alapján

Ezt a módszert használhatja egyszerű hitelesítésre, ha kihagyja a hálózati hitelesítést.

Gyári alapbeállítások: Felhasználói hitelesítés felhaszn. név és jelszó alapján



- A bejelentkezési képernyő a kiválasztott hitelesítési módtól függően változik. További információk: "[FELHASZNÁLÓ HITELESÍTÉSE \(8-15. oldal\)](#)".
- Ha a "Felhasználó hitelesítés felhasználói szám alapján" lett kiválasztva hitelesítési módként, a hálózati hitelesítés nem használható.

Kis-/nagybetű érzékenység a bejelentkezési névnel engedélyezve.

Beállíthatja, hogy a rendszer megkülönböztesse a kis- és nagybetűket a felhasználó hitelesítésekor használt bejelentkezési nevekben. Ha a jelölőnégyzet beállítása , az azonos betűkből álló, csak a kis- és nagybetűs írásmódban eltérő bejelentkezési neveket a rendszer eltérő bejelentkezési névként azonosítja. Következésképpen a rendszer az azonos betűkből álló, de más írásmódú bejelentkezési neveket különböző felhasználók felhasználóneveiként hitelesíti. Ha a jelölőnégyzet beállítása , a bejelentkezési nevekben nem engedélyezett kis- és nagybetűk megkülönböztetése. Következésképpen a rendszer az azonos betűkből álló, csak a kis- és nagybetűk használatában eltérő felhasználóneveket azonos felhasználó felhasználóneveiként hitelesíti.

Gyári alapbeállítások: Engedélyezés



- Ha törli a jelölőnégyzet jelölését () , és már léteznek azonos, csak a kis- és nagybetűs írásmódban eltérő felhasználónevek, a már regisztrált felhasználóneveket a rendszer különböző felhasználók felhasználóneveiként azonosítja.

Gyors bejelentkezés engedélyezése

Engedélyezze a "[GYORSÍTOTT HITELESÍTÉS \(8-20. oldal\)](#)" lehetőséget.

Gyári alapbeállítások: Letiltás



Eszköz Számláló mód beállítása

Egy adott felhasználó automatikusan bejelentkező felhasználóként is tárolható. Ha a beállítás engedélyezve van, a regisztrált felhasználó automatikusan bejelentkezhet a gépre.

Ezzel a funkcióval megszüntethetők a hitelesítési képernyőn szükséges bejelentkezési eljárások és a kiválasztott felhasználói beállítások (például hálózati hitelesítés és kedvenc műveletek) alkalmazásának szükségessége. Ez például olyan opciók használatát teszi lehetővé, mint a "hitelesítés csak színes másolásra".

Emellett bármikor lehetősége van egy az automatikusan bejelentkező felhasználótól eltérő felhasználóként bejelentkezni, és annak a felhasználónak a jogosultságaival kezelni a készüléket. Egyéb felhasználók ideiglenes bejelentkezésének lehetővé tételéhez engedélyezze az [Eszköz számláló mód] funkciót, majd válassza ki a [Más felhasználó bejelentkezésének engedélyezése] opciót.

Gyári alapbeállítások: Eszköz elszámolás mód:Letilt, Más felhasználó bejelentkezésének engedélyezése:Letilt, Eszköz felhasználói fiók módban az alap szerkesztési mód letiltása:Letilt



- Ha automatikusan bejelentkező felhasználóként jelentkezett be, de az automatikus bejelentkezés valamilyen okból sikertelen lett, vagy nincsenek rendszergazdai jogosultságai, nem használhatja a Beállítás mód általános beállítási módjait. Ebben az esetben a rendszergazdának meg kell nyomnia a [Rendszergazda jelszó] gombot a Beállítás mód képernyőn, és ismét be kell jelentkeznie.
- Ha engedélyezett [Más felhasználó bejelentkezésének engedélyezése] funkció esetén az automatikusan bejelentkező felhasználótól eltérő felhasználóként szeretne bejelentkezni, koppintson a [Kilépés] gombra a rögzített felhasználói bejelentkezés állapot törléséhez. A felhasználó hitelesítése képernyő megjelenésekor jelentkezzen be a kívánt felhasználóként. Miután befejezte a gép használatát, koppintson a [Kilépés] gombra a kijelentkezéshez.

Felhasználó belépés

Az automatikus felhasználói bejelentkezés engedélyezése esetén ez a funkció használható az automatikusan bejelentkező felhasználó kiválasztására.

Hitelesítési adatok alkalmazásának beállításai

Felhasználói adatok mentése

Állítsa be, hogy szeretne-e létrehozni automatikusan regisztrált felhasználókat.

A Sharp OSA felületen külső hitelesítéssel szereplő felhasználók is automatikusan regisztrálhatók.

Gyári alapbeállítások: Engedélyezés

Jelszó mentése

Állítsa be, hogy szeretne-e létrehozni automatikusan regisztrált felhasználókat. A Sharp OSA felületen külső hitelesítéssel szereplő felhasználók is automatikusan regisztrálhatók.

Gyári alapbeállítások: Engedélyezés

Gyorsítótár periódus

Állítsa be, hogy szeretne-e létrehozni automatikusan regisztrált felhasználókat.

A Sharp OSA felületen külső hitelesítéssel szereplő felhasználók is automatikusan regisztrálhatók.

Gyári alapbeállítások: Korlátlan

A tárolt Felhasználói adatokkal történő offline hitelesítés engedélyezése

Lehetővé teszi, hogy a készüléket hálózati hiba esetén is használni lehessen, még hálózati alapú felhasználó-azonosítás esetében is.

Gyári alapbeállítások: Letiltás

Testreszabás engedélyezése külső felhasználó hitelesítés használatakor

Minden egyes felhasználóhoz egyedi beállításokat adhat meg, akkor is, ha külső hitelesítést, például LDAP hitelesítést alkalmaz.

Az elemek az alábbiak szerint testre szabhatók.

A kezdő képernyő ikonja, a kezdő képernyő betűszínei, az egyedi kijelzőminta, a kijelző nyelve, a kijelző nagyítása és kedvencek

Gyári alapbeállítások: Engedélyezés



Cache hitelesítési adatok Külső szolgáltatási kapcsolódáshoz

Állítsa be, hogy a felhőhöz való csatlakozás hitelesítési adatait szeretné-e megőrizni a gyorsítótárban.

Ha ez a beállítás engedélyezve van, a felhasználó sikeres hitelesítését követően a rendszer megőrzi a hitelesítési adatokat a zökkenőmentes hitelesítéshez a felhasználó következő bejelentkezéseikor.

A beállítás letiltásakor a rendszer törli a felhőkapcsolat előzőleg tárolt összes felhasználójának hitelesítési adatait, és a hitelesítési adatokat nem tárolja tovább.

Gyári alapbeállítások: Engedélyezés

Kártya beállítás

IC kártya használata hitelesítéshez

Lehetővé teszi IC-kártya használatát a felhasználó hitelesítésekor.

Gyári alapbeállítások: Letiltás

Hitelesítési módszer beáll.

Állítsa be a hitelesítési módszert IC-kártyához.

Gyári alapbeállítások: Csak kártyás hitelesítése engedélyezett

Elem	Leírás
Csak kártya hitelesítés engedélyezett	Felhasználói hitelesítés csak IC-kártyához.
Kártya / Előlap művelet hitelesítés jóváhagyva	Felhasználói hitelesítés IC-kártyáról és a kezelőpultról is elvégezhető.

Jelszó kérése azonosítókártya hitelesítésnél

Ez akkor állítható be, ha az "Hitelesítési beállítások" beállítása "Active Directory" és a "IC kártya használata hitelesítéshez" engedélyezve van. Ha beállítás engedélyezett, a jelszót minden alkalommal meg kell adni, amikor IC-kártyával jelentkeznek be. Ha a funkció le van tiltva, akkor a jelszót az a felhasználó adja meg, aki először jelentkezik be IC-kártyával, és a jelszóinformációk az Active Directory kiszolgálójára lesznek elküldve. A második és az azt követő bejelentkezéseknél nem szükséges megadni a jelszót.

Gyári alapbeállítások: Letiltás

Automatikus kilépés kártyával

Jelentkezzen ki, amikor kiveszi az IC-kártyát az IC-kártyaolvasóból/kártyaíróból. (A [Kilépés] gombra koppintva is kijelentkezhet.)

Gyári alapbeállítások: Letiltás



Adminisztrációs beállítások

Nyomtatás tiltás érvénytelen felhasználó esetén

Nem nyomtatható olyan felhasználóhoz tartozó feladat, akikhez nincs regisztrálva felhasználói adat ezen a készüléken, például olyan feladatok, melykhez nem lett megadva megfelelő felhasználói adat a nyomtató-illesztőprogramban, vagy "[FTP SZERVEREN LÉVŐ FÁJL KÖZVETLEN NYOMTATÁSA \(4-109. oldal\)](#)" lehetőséget állítottak meg beállítás módban (rendszergazda).

Gyári alapbeállítások: Letiltás

Automatikus kijelentkezés beállítás

A felhasználói hitelesítés engedélyezett állapotában ez a beállítás határozza meg, hogy az automatikus kijelentkezés engedélyezett legyen-e, vagy nem.

A kijelentkezésig hátralévő időt 10 másodperces léptetéssel maximum 240 másodpercre lehet beállítani.

Gyári alapbeállítások: Engedélyezés

Figyelmeztetés ha a belépés nem sikerül

Jelszó beírásakor, beleértve a rendszergazdai jelszót is, a felhasználói hitelesítéskor, a hibás jelszópróbálkozások számát a rendszer számlálja, és ha a próbálkozások száma meghaladja a megadott értéket (három), a rendszer zárolja a fiókot, és a felhasználó nem próbálkozhat többször a fiók hitelesítésével 5 percig. A hibás próbálkozásokat a rendszer külön-külön számolja az egyes felhasználók esetén, és a számláló nullázódik a helyes jelszó megadásakor.

Ez megakadályozza, hogy illetéktelen személyek megpróbálják kitalálni a jelszót. (A sikertelen bejelentkezések számát akkor is megőrzi a gép, ha kikapcsolják.)

Gyári alapbeállítások: Letiltás



- A zárolás csak arra a felhasználóra vonatkozik, akinek nem sikerült a bejelentkezés, nem az összesre. Egy felhasználó zárolásakor a többi felhasználó még be tud jelentkezni.
- LDAP vagy Active Directory használata esetén a zárolást a kiszolgáló végzi, nem a készülék. Állítsa be a megfelelő zárolási beállításokat a kiszolgálón.
- Ha ugyanaz a felhasználó van kizárva, a [Művelet zárolási állapot feloldása] gomb jelenik meg a "Felhasználó regisztrálása" képernyőn a felhasználónak. Rendszergazda a gomb megérintésével manuális törlést hajthat végre.

Távoli lapolvasás bejelentkezés előtti használatának engedélyezése

Ez a beállítás határozza meg, hogy a lapolvasás végrehajtható-e távoli műveletként mielőtt a felhasználó bejelentkezett volna.

Gyári alapbeállítások: Letiltás

Feladat állapot felvétele a felhasználó hitelesítésbe

Ha engedélyezve van a felhasználók hitelesítése, ez a beállítás határozza meg, hogy a feladat állapota megjelenjen-e a felhasználók hitelesítésekor.

Gyári alapbeállítások: Letiltás



Rendszerinformációk képernyő megjelenítése bejelentkezés előtt

Állítsa be, hogy a rendszeradatok képernyő megjeleníthető-e bejelentkezés előtt.

Gyári alapbeállítások: Letiltás

A nyomtató meghajtó kivételével az IPP felhasználó azonosítás engedélyezése

Engedélyezze az IPP hitelesítést nem nyomtató-illesztőprogramon.

Gyári alapbeállítások: Engedélyezés



Műveletek a felhasználó hitelesítés után

Műveletek oldalkorlát esetén kimenő munkákhoz

Ez a beállítás határozza meg, hogy a feladatot befejezze-e a gép, ha az oldalszám korlátot eléri a feladat végrehajtása közben.

A következő beállításokat konfigurálhatja.

- Nyomatás a feladat végéig
- Feladat leállítása
- Feladat visszavonása és törlése fogadás közben

Gyári alapbeállítások: Váltás a feladat végén

Tárolt feladatok automatikus nyomtatása bejelentkezés után

Ha a megőrzés funkció engedélyezve van a nyomtató-illesztőprogramban, és a nyomtatási adatok már átkerültek a gépen lévő nyomtatási sorba, lehetőség van a nyomtatási sorban lévő nyomtatási adatok automatikus kinyomtatására a megőrzés funkciót engedélyező felhasználó bejelentkezésekor.

Gyári alapbeállítások: Letiltás

Számláló nullázása az Email állapot elküldése után

Az e-mail státusz elküldése után a számláló nullázódik.

Csak akkor jelenik meg, ha az e-mail riasztás és állapot engedélyezett.

Gyári alapbeállítások: Letiltás

Más felhasználói adatok megjelenítésének/módosításának letiltása a feladat állapotban

Akkor állítható be, ha a feladatállapot felhasználói hitelesítéshez kötött.

Ha ezt a beállítást engedélyezi, csak a bejelentkezett felhasználóhoz tartozó feladat jelenik meg a feladat állapot képernyőn.

Gyári alapbeállítások: Letiltás

A hálózati mappa felhasználó neveként használja a bejelentkezési nevet

A bejelentkezési nevet alkalmazza a felhasználónévre a megosztott mappában.

Bejelentkezési név kijelző

Ha a felhasználói hitelesítés engedélyezett, válassza ki, hogy a bejelentkezési név vagy csillagok legyenek-e láthatók.

Gyári alapbeállítások: Megmutatja a bejelentkezési nevet

Elem	Leírás
Bejelentkezési név megjelenítése	Jelenítse meg a bejelentkezési nevet.
Bejelentkezési név kijelzése "*" jellel	Rejtse el csillagokkal a bejelentkezési nevet.



Használati állapot megjelenítése belépés után

Ha a felhasználó azonosítás funkció engedélyezve van, ez a beállítás határozza meg, hogy a felhasználó bejelentkezésekor megjelenjen-e az általa felhasznált oldalak száma.

Gyári alapbeállítások: Letiltás

Bejelentkezési képernyő Súgó kijelzőjének szerkesztése

Az itt létrehozott beállítások megjelennek a bejelentkezési képernyőn.



Kártyaolvasó beáll.

Feltétel Beállítások

Kártya beolvasás teszt

A használni kívánt kártya beolvasási tesztelése.

Kártya ID reg./jogosultság módosítás

Állítsa be, hogy a bejelentkezett felhasználó elvégezheti-e a kártya azonosító adatainak regisztrálását/módosítását/törlését ezen a gépen.

Gyári alapbeállítások: Letiltás

Rendszer kód ellenőrzése csak FeliCa felhasználói terület módban

A rendszer kódot csak FeliCa felhasználói terület módban ellenőrizze.

Gyári alapbeállítások: Letiltás

Berendezés kód ellenőrzése HID módban

Állítsa be, hogy HID kártya használatakor ellenőrzi-e az üzemi kódot.

Ha ezt a beállítást engedélyezi (legfeljebb 128 egy byte-os karakterből álló) üzemi kódot kell regisztrálni.

Gyári alapbeállítások: Letiltás

Importálás a telepítő fájlból

Ha megadja a konfigurációs fájl nevét, és a [Végrehajt] gombra kattint, a készülék beolvassa a kártyaterületi beállításokat a konfigurációs fájlból. Ha a [Törlés] gombra kattint, az aktuális keresési feltételeknek megfelelő összes fájl törlődik.

Berendezés kód

A HID-kártya létesítménykódjának megadása. A [Tárolás] gomb megérintésekor a készülék tárolja a létesítmény kódot.

Kártyaolvasó eszköz regisztráció

Akkor álltsa be, ha kártyaolvasóhoz/-íróhoz csatlakozik.



Ez a beállítás csak ennek a készüléknek a beállításáiban adható meg.



Papír beállítások

Papírtálca beállítások

Ez a rész a papírtálcára és a papírtípusra vonatkozó beállításokat mutatja be.

Ezek a beállítások határozzák meg a papírtípust, a papírméretet, valamint az egyes papírtálcákhoz engedélyezett funkciókat.

A [Papírtálca beállítások] gomb megérintésekor megjelenik a tálcákat és az aktuális beállításokat tartalmazó lista.

Automatikus tálcaváltás

Ha egy tálcából kifogy a papír nyomtatás közben, ez a funkció határozza meg, hogy automatikusan kiválasztódjon-e egy azonos méretű, illetve típusú papírt tartalmazó másik tálca, és így a nyomtatás folytatódjon-e.

Gyári alapbeállítások: Letiltás

Papírtálca beállítások megjelenítése, ha az oldaltálca papírt észlel.

Beállíthatja a papírtálcába beállítások automatikus megjelenését, amikor papírt helyez az oldalsó papírtálcába.

Gyári alapbeállítások: Letiltás

Papírsúly beállítás

Ezekkel a beállításokkal lehet a papír súlyának megfelelően szabályozni a festék fixálási hőmérsékletét.

Ezek a beállítások a következő papírtípusokra vonatkoznak: újrahasznosított papír, perforált papír, előnyomott papír, fejléces papír, színes papír, valamint felhasználó típusú papír.

Írja be: "/".

"60g/m² - 89g/m²" vagy "90g/m² - 105g/m²" ("16 - 24 fontos" vagy "24+ - 28 fontos") papírt választhat.

Gyári alapbeállítások: 60 - 89g/m² (16 - 24 font.)



Az egyes tálcákra vonatkozó beállítások

A [Változtatás] gombot megérintve megjelenik a megfelelő beállítási képernyő.

A következő beállításokat konfigurálhatja.

Lista neve	Leírás
Típus	Válassza ki a tálcába töltendő papír típusát. A választható papírtípusok papírtálcánként változnak. További információk: " Tálcabeállítások (9-165. oldal) ". A felhasználó általi típus beállításért lásd a " Papírtípus rögzítés (9-168. oldal) " részt.
Méret	Válassza ki a papírméretet a listából. A választható papírméretet papírtálcánként változnak. A választható méreteket a fent kiválasztott papírtípus is korlátozhatja. További információk: " Tálcabeállítások (9-165. oldal) ". Ha a kívánt méret nem jelenik meg a listában, válassza ki az [Egyedi Méret] opciót, és adja meg a méretet közvetlenül (ez csak az oldalsó tálcánál lehetséges). További információk: " Tálcabeállítások (9-165. oldal) ".
Engedélyezett feladat adagolása	Válassza ki a használható módokat. Ha van olyan funkció, amelyet nem kíván a kiválasztott tálcához használni, tiltsa le a funkciót. Ha a "Típus" opciónál a normál papír, újrahasznosított papír, színes papír, illetve felhasználó típusú papír értéktől eltérő beállítás van megadva, a [Fax] és [Internet-Fax] beállítást nem lehet kiválasztani.



- Ha az itt megadott papírméret eltér a tálcába betöltött papír méretétől, a nyomtatáskor adagolási probléma merülhet fel.
- A tálcára vonatkozó papírméret módosításához lásd "[A PAPIRRA VONATKOZÓ FONTOS INFORMÁCIÓK \(1-13. oldal\)](#)" című szakaszt.
- A papír tulajdonságai, például a "Rögzített Papíroidal", automatikusan beállításra kerülnek a papírtípus kiválasztásakor. A papírtálca tulajdonságai ezen a képernyőn nem módosíthatók.
- [Beállítások] → [Rendszerbeállítások] → [Közös beállítások] → [Eszköz Meghatározása] → [Alapért. beáll.] → [Tálca beállítás tiltása], [Nagy kapacitású kazetta letiltása], [Opcionális papírfiók letiltása]. Ha be van állítva, a papíradagoló tálca (kivéve az oldalsó tálcát) nem állítható be.



Tálcabeállítások

		SRA3, SRA4, 8-1/2" × 13-1/2", 8-1/2" × 13-2/5", 5-1/2" × 8-1/2"R, A5, A5R, A6R 8K, 16K, 16KR Ha [Boríték] van kiválasztva papírtípusnak COM9 és Monarch választható.
2. tálca (Ha 1-tálcás papíradagoló asztal / 2-tálcás papíradagoló asztal / 3-tálcás papíradagoló asztal van felszerelve)	Normál1/2, Előnyomott, Újrahaszn., Fejléces, Perforált, Színes, Nehéz Papír 1-4*1, Felhasználó típus	Auto-AB (A3W (12" × 18"), A3, B4, A4, A4R, B5, B5R, 216 mm × 330 mm (8-1/2" × 13")) Auto-Inch (12" × 18", 11" × 17", 8-1/2" × 14", 8-1/2" × 11", 8-1/2" × 11"R, 7-1/4" × 10-1/2"R), SRA3, SRA4, 8-1/2" × 13-1/2", 8-1/2" × 13-2/5", 5-1/2" × 8-1/2"R, A5R, 8K, 16K, 16KR
3- tálca (Ha 2-tálcás papíradagoló asztal / 3-tálcás papíradagoló asztal van felszerelve)		
4. tálca (ha 3-tálcás papíradagoló asztal van felszerelve)		
3. tálca (nagy kapacitású tálca esetén)	Normál1/2, Előnyomott, Újrahaszn., Fejléces, Perforált, Színes, Felhasználói típus	A4, 8-1/2"x11"
4. tálca (nagy kapacitású tálca esetén)	Normál1/2, Előnyomott, Újrahaszn., Fejléces, Perforált, Színes, Felhasználói típus	A4, 8-1/2"x11", B5
5. tálca (nagy kapacitású tálca esetén)	Normál1/2, Előnyomott, Újrahaszn., Fejléces, Perforált, Színes, Nehéz Papír 1-2*1, Felhasználó típus	A4, 8-1/2"x11", B5
Oldal - tálca	Az 1 - 4. tálcák papírtípusain kívül még, Vékony papír*1, dombornyomott papír, Boríték, másolófólia, címkelapok, Tabulált papír, Fényes papír	Auto-AB (A3W, A3, B4, A4, A4R*2, A6R*2, *3, SRA3, SRA4, A5R*2, B5, B5R, 11" × 17", 8-1/2" × 11", 216 mm × 330 mm (8-1/2" × 13"))*2, 216 mm × 340 mm (8-1/2" × 13-2/5")*2, 216 mm × 343 mm(8-1/2" × 13-1/2")*2 Auto-Inch (12" × 18", 11" × 17", 8-1/2" × 14"*2, 8-1/2" × 13-2/5" (216 mm × 340 mm)*2, 8-1/2" × 11", SRA3, SRA4, 8-1/2" × 11"R, 7-1/4" × 10-1/2"R, 5-1/2" × 8-1/2"R, A3, A4, B4, B5) Bemenő méret-AB (X=140 mm - 457 mm, Y=90 mm - 320 mm) Bemenő méret-Inch (X=5-1/2" - 18", Y=3-5/8" - 12-1/2") 8K, 16K, 16KR, A5, 1. egyedi - 7. egyedi

*1 nehéz papír 1: 28 fontos műnyomó - 65 fontos borító (106 g/m² - 176 g/m²)Nehéz papír 2: 65 fontos - 80 fontos borító (177 g/m² - 220 g/m²)Nehéz papír 3: 80 fontos borító - 140 fontos regiszterkarton (221 g/m² - 256 g/m²)Nehéz papír 4: 140 fontos regiszterkarton - 110 fontos borító (257 g/m² - 300 g/m²)



Vékony papír: 13 fontos műnyomó - 16 fontos műnyomó (55 g/m² - 59 g/m²)

*2 Az automatikusan felismert méret a "Papírméret választás auto. észleléshez." részen kerül beállításra az oldalsó papírtálca beállítás képernyőjén.

*3 A6R méretű vékony papír nem használható.



Tálca regisztráció

Papírméret választás auto. észleléshez.

"Papírméret választás auto. észleléshez." Az oldalsó tálca beállítási képernyőjének "Hasonló méret választása automatikus észleléskor" opciójával választható ki az a papírméret, amelyet a gép az automatikus papírméret-érzékeléskor a hasonló méretekből automatikusan érzékel.

Ha a beállításokban szereplő egyik papírmérettel azonos méretű papír kerül az oldalsó tálcába, a gép automatikusan érzékeli a beállításokban kiválasztott méretet.

Lista neve	Leírás
Auto-AB	A4R, A5, 216 mm x 330 mm (8-1/2" x 13"), 216 mm x 340 mm (8-1/2" x 13-2/5"), 216 mm x 343 mm (8-1/2" x 13-1/2")
Auto-Inch	8-1/2" x 14", 8-1/2" x 13-2/5" (216 mm x 340 mm), 8-1/2" x 13-1/2" (216 mm x 343 mm)

Egyedi méret regisztráció (Kézi Adagoló)

Ha az oldalsó papírtálcában gyakran használ nem szabványos méretű papírt, előre regisztrálja az adott papírméretet. Ha a papírméretet regisztrálja, nem kell többé bajlódnia a méret beállításával, amikor használni kívánja.

Akár hét papírméret felvehető.

Koppintson arra a gombra ([Egyedi 1] – [Egyedi 7]), amelyben papírméretet kíván felvenni vagy módosítani, majd megjelenik a regisztrációs képernyő.

Válassza ki, hogy a méretet mm-ben ("Bemenő méret-AB") vagy hüvelykben ("Bemenő méret-Inch") kívánja megadni, majd állítsa be a papír X és Y méretét.

"Bemenő méret-AB"

Az X irány 140mm és 457mm között állítható.

Az Y irány 90mm és 320mm között állítható.

Gyári alapbeállítások: X: 420 mm, Y:297 mm

"Bemenő méret-Inch"

Az X irány 5-1/2" és 18" között állítható.

Az Y irány 3-5/8" és 12-1/2" között állítható.

Gyári alapbeállítások: X: 17" Y: 11"



Papírtípus rögzítés

Tárolja el a papírtípust, ha a kívánt papírtípus nem jelenik meg a választható opciók között, illetve ha a papír tulajdonságokra vonatkozó új készletet kíván létrehozni.

Legfeljebb 7 papírtípus regisztrálható.

Lista neve	Leírás
Név Megadása	Regisztráljon bármilyen nevet. A gyári alapértelmezett nevek: "Felhasz.Típus1" – "Felhasz.Típus7".
Rögzített Papíroidal	Elülső és hátsó oldallal rendelkező papír használata esetén használja ezt a beállítást. Gyári alapbeállítások: Letiltás
Kétoldalas Letiltása	Ha a betöltött papír nem használható kétoldalas nyomtatáshoz, használja ezt a beállítást. Gyári alapbeállítások: Letiltás
Tűzés Letiltása	Ha olyan papírt használ, amelyet nem lehet összetűzni, használja ezt a beállítást. Gyári alapbeállítások: Letiltás
Tűzőkapocs nélküli tűzés tiltása	Ha olyan papírt használ, amelyet nem lehet összetűzni, használja ezeket a beállításokat. Gyári alapbeállítások: Letiltás
Lyukasztás Letiltása	Ha olyan papírt használ, amelyet nem lehet lyukasztani, használja ezt a beállítást. Gyári alapbeállítások: Letiltás
Hajtás letiltása	Ha olyan papírt használ, amelyhez nem lehet letiltani a hajtást, használja ezt a beállítást. Gyári alapbeállítások: Letiltás



A választható beállítások a telepített kiegészítő berendezésektől függően változnak.



Kezelési Beállítások

Feltétel Beállítások

Kijelző mód nagyítása

Nagy karaktereket jelenít meg a képernyőn.

 Ha a Nagy méretű karakter mód engedélyezve van, ez jelenik meg a rendszerterületen.

Gyári alapbeállítások: Letiltás

Üzenet Megjelenítési Idő Beállítása

Az időtartam, ameddig az üzenetek láthatók az érintőpanelen (az időtartam, amely elteltével az üzenet automatikusan törlődik) 1-től 12 másodpercig bármilyen értékre beállítható.

Gyári alapbeállítások: 6 másodperc

Nyelvbeállítás

Az érintőpanelen megjelenő nyelv bármilyen nyelvre módosítható.

Gyári alapbeállítások: Az érintett országtól és régiótól függ



Ha a felhasználó azonosítás funkció engedélyezett, és a kijelző nyelvének beállítása meg van adva a kedvenc műveletcsoportban, az a beállítás elsőbbséget élvez.

Alapértelmezett Kijelző Beállítása

Állítsa be az automatikus törlés és bejelentkezés után megjelenő képernyőt.

Egyszerű másolás, egyszerű lapolvasás, egyszerű fax, másolás, hálózati nyomtatás, e-mail, hálózati mappa/FTP/asztal, internet fax, fax, címtár, címtár (egyszerű lapolvasás), címtár (egyszerű fax), dokumentumtárolás, Választás a kezdő képernyőről Sharp OSA képernyő, Exchange (e-mail) és Gmail.

Gyári alapbeállítások: Főablak

Rendszerinformációk képernyő megjelenítése alapértelmezettként

Az üzemmódok átváltásakor először állítsa be, hogy a "Rendszeradatok képernyő" megjelenjen-e.

Gyári alapbeállítások: Letiltás

IP-cím megjelenítése a Rendszerinformációk képernyőn

Ez a beállítás határozza meg, hogy a berendezés IP-címe megjelenjen-e a "Rendszerbeállítások" képernyőn.

Gyári alapbeállítások: Engedélyezés



Kedvenc menük megjelenítése alapértelmezettként

Megadhatja, hogy üzemmódváltáskor először a "Kedvenc" jelenjenek meg.

Gyári alapbeállítások: Letiltás

Akció panel alapértelmezett megjelenítése.

Megadhatja, hogy az akció panel megjelenjen-e a képernyőn.

Gyári alapbeállítások: Engedélyezés

Az ikon akkor látható, ha a hálózati kábel nincs csatlakoztatva.

Ikon jelenik meg, ha a LAN-kábel nincs csatlakoztatva.

Gyári alapbeállítások: Engedélyezés

Megerősítés párbeszédablak megjelenítése feladat törlésekor.

Beállíthatja, hogy megjelenjen-e értesítés, ha a feladat befejeződött.

Gyári alapbeállítások: Letiltás

Állapot értesítő üzenet megjelenítése

Egy megerősítés párbeszédpanel jelenik meg, ha a feladatot törölték.

Gyári alapbeállítások: Engedélyezés

Összes másolatszám kijelzés tiltása

Ha ezt a beállítást engedélyezi, akkor a teljes szám rejtve marad, amikor a teljes számot a kezdő képernyőről ellenőrzi.

Gyári alapbeállítások: Letiltás

Sorozatok száma kijelző átváltása Feladatállapotra

Állítsa be, hogy a fennmaradó sorozatok száma vagy a sorozatok végső összege jelenjen meg a feladat állapotán.

Gyári alapbeállítások: Folyamat

A feladatkezdés várható idejének megjelenítése.

Adja meg, hogy a feladat becsült kezdési ideje megjelenjen-e a feladat állapotban.

Gyári alapbeállítások: Engedélyezés

A 10-billentyű rendezési sorrendje

Állítsa be, hogy a numerikus gombok növekvő sorrendbe legyenek rendezve, a bal felső sarokban "1" vagy a bal alsó sarokban "1".

Gyári alapbeállítások: Növekvő sorrend a felső bal pontból



Megjelenítés beállítása a Főegységről

Válassza ki a beállítás mód esetén megjelenő beállítás cél elérhetőségi útjának beállítását.

Aktuális elérési útvonal megjelenítése

Állítsa be azt, hogy az aktuális beállítási elemek megjelenjenek-e az elérési út adatok között.

Gyári alapbeállítások: Engedélyezés

Engedélyezze az útvonal linkjét

Állítsa be, hogy a felső részen látható hivatkozás engedélyezve legyen-e.

Gyári alapbeállítások: Engedélyezés

Kijelzőminta beállítás

Állítsa be az érintőképernyő háttérszínét. Minden alkalommal, amikor változtat a mintán, a képernyő alsó részén látható érintőképernyő kép megváltozik.

Gyári alapbeállítások: 2. minta

Gombvezérlés Beállítása

Alapállapotba Helyezés Beállítása

Az Alapállapotba helyezés funkció aktiválását megelőző időtartam 10-től 240 másodpercig bármilyen értékre beállítható, 10 másodperces léptékkel.

Ha a gépet nem használják az itt beállított időtartamig, az Alapállapotba helyezés funkció töröl minden kiválasztott beállítást, és a gép visszatér a másolás üzemmód alapképernyőjéhez vagy a feladatállapot képernyőhöz.

Gyári alapbeállítások: 60 másodperc

Időzítő Törlése

Ezzel az opcióval letilthatja az automatikus törlés funkciót.

Gyári alapbeállítások: Letiltás

Gombvezérlés Beállítása

Kulcsbevitel elfogadásának időpontja

Ez a beállítás határozza meg, mennyi ideig kell megérinteni egy gombot ahhoz, hogy a gomb bevitel regisztrálva legyen. Az időtartam 0 és 2 másodperc közötti értékre állítható be 0,5 másodperces léptetéssel.

Az időbeállítás meghosszabbításával megakadályozható a véletlenül megérintett gomb által képviselt érték bevitele.

Vegye figyelembe azonban, hogy amennyiben hosszabb beállítást választ, jobban kell ügyelni arra, hogy a gombra való koppintáskor a bevitel regisztrálva legyen.

Gyári alapbeállítások: 0,0 másodperc

Automatikus Gombisméltés Letiltása

Ez az opció letiltja a gombisméltést.

Gyári alapbeállítások: Letiltás

A Gombisméltés funkció használatával egy gomb megérintése esetén a beállítás folyamatosan változik, nem csupán akkor, amikor külön még egyszer megnyomják a gombot.

Hosszú érintés kulcsbevitel elfogadásának időpontja

Állítsa be azt az időt, amelytől a készülék az érintést nyomva tartásként érzékeli.

Gyári alapbeállítások: 0,5 másodperc

Dupla érintés intervallumának beállítása

Válasszon egy időtartamot, amelyen belül dupla érintésként érzékel a gép.

Gyári alapbeállítások: 0,5 másodperc



Bypass nyomtatás letiltása

Ezzel a beállítással letilthatja a megelőző (bypass) nyomtatást (más feladatok kinyomtatása egy olyan feladat előtt, amely le lett állítva, mivel egyik tálcában sem elérhető a feladathoz szükséges papír).*

* Nem tartoznak ide azok az esetek, amikor a feladat végrehajtása közben kifogy a papír.

Gyári alapbeállítások: Letiltás

Nyomtatási feladatok prioritása

Állítsa be az egyes feladatok prioritását, a nyomtatás a legmagasabb prioritású feladattól indul.

Gyári alapbeállítások: Mindegyik alacsony

Borító/beszúrás üzemmód letiltása

A borítók és közlapok használatára szolgáló funkció letiltása.

Legutóbbi munkák kikapcsolása

[Legutóbbi munkák] használata tiltott.

Gyári alapbeállítások: Letiltás

Kezdő eredeti számláló állás

Megadja, hogy az Egyebekben található "Eredeti számlálás" engedélyezve legyen-e az egyes funkciókhoz.

Másolat

- Másolat

Kép Küldés

- Lapolvasás
- Internet-Fax
- Fax
- Adatbevitel

Dokumentum Tárolás

- Szk. helyi megh.

Gyári alapbeállítások: Összes érvénytelen



Beállítás előnézete

Fogadott adatok ellenőrzési beállítása

Válassza ki, hogy megjelenjen-e előnézeti kép a fogadott faxokhoz, illetve internet faxokhoz. Fax bővítőkészlet vagy internet fax bővítőkészlet telepítése esetén jelenik meg.

Gyári alapbeállítások: Letiltás

Fogadott adatok ellenőrzési beállítása:

- Fax/I-Fax adatfogadás:

Kiválaszthatja, hogy a fogadott fax / I-Fax képernyő formátuma lista vagy bélyegkép nézet legyen.

Gyári alapbeállítások: Bélyegkép

- Fájlbekérés a Főmappából/Gyorsfájl mappából:

Kiválaszthatja, hogy a dokumentumtárolási főmappa és ideiglenes mappa képernyő listaként vagy bélyegképekben jelenjen meg.

Gyári alapbeállítások: Lista

- Fájlbekérés az Egyedi mappából:

Kiválaszthatja, hogy a dokumentumtárolási egyedi mappa képernyő listaként vagy bélyegképekben jelenjen meg.

Gyári alapbeállítások: Lista

- Közvetlen nyomtatás fájl letöltés:

Akár lista akár bélyegkép formájában jeleníti meg a közvetlen nyomtatás alapértelmezett állapota a mappákat, válassza ezt a beállítást.

Gyári alapbeállítások: Lista

Távoli kezelés beállítása

Konfigurálja a gép azonos hálózatra csatlakoztatott számítógépről történő távoli működtetéséhez szükséges beállításokat.

Távoli szoftverkezelés

- Kezelési jogosultság:

Ez a funkció akkor használatos, ha a gép távoli működtetéséhez távoli szoftvert használnak.

- Jelszóbeviteli képernyő megtekintése:

Ha a készüléket távvezérlő segítségével irányítja a távoli szoftverrel, a jelszót bekérő képernyő megjelenik a számítógépen és a készüléken is, vagy csak a számítógépen.

Gyári alapbeállítások: Kezelési jogosultság: Tiltott, Jelszóbeviteli képernyő megtekintése: Megjelenítés PC-n és MFP-n

Kezelés megadott PC-ről

- Kezelési jogosultság:

Ezzel a funkcióval engedélyezhető a gép megadott számítógépről történő távoli működtetése.

- Jelszóbeviteli képernyő megtekintése:

Ha a készüléket távvezérlő segítségével irányítja a távoli szoftverrel, a jelszót bekérő képernyő megjelenik a számítógépen és a készüléken is, vagy csak a számítógépen.

Gyári alapbeállítások: Kezelési jogosultság: Tiltott, Jelszóbeviteli képernyő megtekintése: Megjelenítés PC-n és MFP-n

Kezelés jelszavas felhasználó által

- Kezelési jogosultság:

Ezzel a funkcióval engedélyezhető a gép távoli működtetése a jelszóval rendelkező felhasználó számára. A jelszóval kapcsolatos bővebb információért forduljon a szerviztechnikushoz.

- Jelszóbeviteli képernyő megtekintése:

Ha a készüléket távvezérlő segítségével irányítja a távoli szoftverrel, a jelszót bekérő képernyő megjelenik a számítógépen és a készüléken is, vagy csak a számítógépen.

Gyári alapbeállítások: Kezelési jogosultság: Tiltva, Jelszóbeviteli képernyő megtekintése: Megjelenítés PC-n és MFP-n



Adatlista

Állítsa be, hogy az adatlistát egyoldalas vagy kétoldalas nyomtatással kívánja elvégezni.

Gyári alapbeállítások: Egyoldalas nyomtatás

Tandem kapcsolat beállítás

Ha két TCP/IP-protokollal kommunikáló gépet használnak hálózati nyomtatóként, ezzel a beállítással konfigurálhatja a tandem kiegészítőként funkcionáló másodlagos egység portszámát és IP-címét.

Gyári alapbeállítások: Port száma:50001

Az Elsődleges egység mód letiltása

A tandem küldés megakadályozásához engedélyezze ezt a beállítást. (Általában erre a beállításra nincs szükség.)

Gyári alapbeállítások: Letiltás

A Másodlagos egység mód letiltása

A tandem fogadás megakadályozásához engedélyezze ezt a beállítást. (Általában erre a beállításra nincs szükség.)

Gyári alapbeállítások: Letiltás



Ha a tandem funkciót engedélyezett felhasználó hitelesítés mellett szeretné használni, akkor az elsődleges egységen és a másodlagos egységen is ugyanazt a bejelentkezési nevet és jelszót kell használni. Ha nem ugyanazt a bejelentkezési nevet és jelszót használják, akkor előfordulhat, hogy az oldalszámláló nem növeli a megfelelő felhasználó számlálót, vagy csak az elsődleges egység tud nyomtatni.

Amennyiben ez nem okoz kényelmetlenséget, azonos portszámot használjon.



Egyszerű mód beállítások

Állítsa be az elemeket, amelyek kiválaszthatóak egyszerű másolásban és más egyszerű módban.

Az elemek sorban jelennek meg a képernyőn kezdve az első helyre beállított elemmel.

Egyszerű másolásban beállítható elemek

Papír kiválasztás, kétoldalas másolás, másolás arány, tűzés/ lyukasztás, színes mód, eredeti, megvilágítás, többoldalas, kártyakép

Egyesítés, üres oldal átugrása, dupla oldal másolása

Gyári alapbeállítások: 1.sz.: Papír kiválasztás, 2.sz.:Kétoldalas másolás, 3.sz.:Másolás arány, 4.sz.: Tűzés/ lyukasztás, Tűzés (Lyukasztás funkcióval nem rendelkező típusoknál), 5.sz.:Színes mód, 6.sz.:Kép tájolása, 7.sz.:Megvilágítás, 8.sz.:Többoldalas

Egyszerű lapolvasásbanbeállítható elemek

Címtár, előzmények, globális cím keresése, helyi merevlemez/USB, eredeti, felbontás, fájlformátum, üres oldal átugrása és kártyakép. Egyesítés, dupla oldal beolvasása, fájlnev, mobil címjegyzék

Gyári alapbeállítások: 1.sz.Címtár, 2.sz.:Előzmények, 3.sz.:Globális cím keresése, 4.sz.:Helyi merevlemez/USB, 5.sz.:Eredeti, 6.sz.:Felbontás, 7.sz.:Fájlformátum, 8.sz.:Üres oldal átugrása

Egyszerű fax módban beállítható elemek

Címtár, előzmények,közvetlen bevitel, eredeti, megvilágítás és felbontás, küldési vonal, egyesítés, mobil címjegyzék

Gyári alapbeállítások: 1.sz.Címtár, 2.sz.:Előzmények, 3.sz.:Közvetlen bevitel, 4.sz.:Nincs, 5.sz.:Eredeti, 6.sz.:Megvilágítás, 7.sz.:Felbontás, 8.sz.:Küldési vonal



A választható beállítások a telepített kiegészítő berendezésektől függően változnak.

Kedvenc gomb beállítása

Állítsa be a megjelenő információkat, amelyek akkor láthatók, ha a kedvenc gombokra normál módban koppintanak. Kattintson a másolás, lapolvasás, Internet fax, fax és adatbeviteli fülekre, hogy a kedvenc gombok normál módban megjelenő képernyőit konfigurálja.

Kedvenc billentyű száma

Beállítja a kedvenc gomb számot.

Az elemek sorban jelennek meg a képernyőn kezdve az első helyre beállított elemmel.

Kódnév

A kedvenc gomb neveként legfeljebb 20 karaktert adhat meg.

Funkció menü

Olyan funkciók beállításához, mint az "Egyéb funkciók", válassza a funkciókat a legördülő menüből.

Munkaprogram

Egy program beállításához válassza az egyik előre beállított programot a program listából.

Nem jeleníti meg

Elrejthet egy beállított gombot a kedvenc gomb képernyőn.



Mód gomb beállítás megjelenítése

Konfigurálja az üzemmód gombok megjelenítésének beállításait a képernyő tetejére.

Megjelenítendő Módok

Válassza ki a beállítani kívánt üzemmód gombokat.

Gyári alapbeállítások: Egyszerű másolás: Engedélyezve, Másolás: Letiltva, Egyszerű lapolvasás: Engedélyezve, Egyszerű fax: Engedélyezve, Képküldés: Letiltva, Dokumentumtárolás: Letiltva, Sharp OS: Engedélyezve (BP-50C26/BP-50C31/BP-50C36/BP-50C45/BP-50C55/BP-50C65/BP-55C26 esetében alkalmazás-integrációs modul vagy alkalmazás-kommunikációs modul szükséges.)

Mód billentyűk megjelenítése a Kezdő képernyőn

Engedélyezheti az üzemmód gombok megjelenítését a kezdőképernyőn is.

Gyári alapbeállítások: Engedélyezés

Billentyűzet beállítások

Alapértelmezett billentyűzet beállítás

Konfigurálja a szöveg bevitelére használt billentyűzetet.

Billentyűzet Kiválasztás

Módosítsa a billentyűk elrendezését és megjelenését a beállított nyelv szerint.

Gyári alapbeállítások: Az érintett országtól és régiótól függ

Billentyűzet prioritás beállítása

Külső billentyűzet csatlakoztatásakor állítsa be, hogy a külső billentyűzet vagy az érintőképernyőn megjelenő billentyűzet (lággy billentyűzet) kap elsőbbséget.

Gyári alapbeállítások: Szoftveres billentyűzet

Szoft billentyűze tsablon beállítás

Előzetesen regisztrálhatja a címek vagy tartománynevek megadásakor gyakran használt szöveget.

Egyedi mutatók (link)

A regisztrált webcímekeket megjelenítheti a beállítási menü megjelenítési mezőjében.

Egy egyedi linkre kattintva a regisztrált cím webhelyére ugorhat.



Eszköz Meghatározása

A gépre csatlakoztatott különböző eszközöket be lehet állítani.

Feltétel Beállítások

Eredeti Méret Észlelés Beállítása

Az eredeti méret észlelés funkcióval történő felismertetéshez az alábbi nyolc szabványos eredeti méret csoportból lehet választani.

Kiválasztás	Felismerhető eredeti méretek	
	Dokumentumüveg	Dokumentumadagoló-tálca (automatikus dokumentumadagoló)
AB-1	A3, A4, A4R, A5, B4, B5, B5R	A3, A4, A4R, A5, A5R, A6R*, B4, B5, B5R, 11"x17", 8-1/2"x14", 8-1/2"x11"
AB-2	A3, A4, A4R, A5, B5, B5R, 216 mm x 330 mm (8-1/2" x 13")	A3, A4, A4R, A5, A5R, A6R*, B4, B5, B5R, 11" x 17", 8-1/2" x 11", 216 mm x 330 mm (8-1/2"x13")
AB-3	A4, A4R, A5, B4, 8K, 16K, 16KR	A3, A4, A4R, A5, A5R, A6R*, B4, 11" x 17", 8-1/2" x 11", 216 mm x 330 mm (8-1/2" x 13"), 8K, 16K, 16KR
AB-4	216 mm x 340 mm (8-1/2" x 13-2/5"), A3, A4, A4R, A5, B5, B5R	A3, A4, A4R, A5, A5R, A6R*, B4, B5, B5R, 11"x17", 8-1/2"x11", 216 mm x 340 mm (8-1/2" x 13-2/5")
AB-5	216 mm x 343 mm (8-1/2" x 13-1/2"), A3, A4, A4R, A5, B5, B5R	A3, A4, A4R, A5, A5R, A6R*, B4, B5, B5R, 11" x 17", 8-1/2" x 11", 216 mm x 343 mm (8-1/2" x 13-1/2")
Inch-1	11" x 17", 8-1/2" x 14", 8-1/2" x 11", 8-1/2" x 11"R, 5-1/2" x 8-1/2"	11"x17", 8-1/2"x14", 8-1/2"x11", 8-1/2"x11"R, 5-1/2"x8-1/2", 5-1/2"x8-1/2"R, A3, A4
Inch-2	11" x 17", 216 mm x 330 mm (8-1/2" x 13"), 8-1/2" x 11", 8-1/2" x 11"R, 5-1/2" x 8-1/2"	11"x17", 216 mm x 330 mm (8-1/2"x13"), 8-1/2"x11", 8-1/2"x11"R, 5-1/2"x8-1/2", 5-1/2"x8-1/2"R, A3, A4
Inch-3	11"x17", 216 mm x 340 mm (8-1/2" x 13-2/5"), 8-1/2"x11", 8-1/2"x11"R, 5-1/2"x8-1/2"	11"x17", 216 mmx340 mm (8-1/2" x 13-2/5), 8-1/2"x11", 8-1/2"x11"R, 5-1/2"x8-1/2", 5-1/2" x 8-1/2"R, A3, A4

*BP-55C26/BP-70C31/BP-70C36/BP-70C45/BP-70C55/BP-70C65 készülékkel használható.

Gyári alapbeállítások: AB-1



Észlelés visszavonása a dokumentumüvegen

A dokumentumüvegen letiltható az eredeti méret felismerése. Ha ez megtörténik, akkor a dokumentumüvegre helyezett eredetiket a rendszer mindig speciális méretű eredetinek tekinti.

Gyári alapbeállítások: Letiltás

Eredeti adagolási mód

Az alábbi eredeti adagolási módok állíthatók be az alapértelmezett működéshez másolás, képküldés, lapolvasás helyi merevlemezre. Ha valamelyik módot gyakran használja, akkor másik módban nem kell mindig kiválasztania, ha szüksége van rá.

- Vegyes méretű dok. Azonos szélesség
- Kevert méretű dokumentum különböző szélességekkel
- Lassú beolv.*
- Üres oldal Átugrás

Ha Üres oldal átugrása beállítást adott meg, válasszon [Üres oldal Átugrás] vagy [Üres és halvány oldal átugrása] lehetőséget.

* Fax mód és internet fax mód kivételével.

Gyári alapbeállítások: Nincs

Üres oldal kihagyása üzenet megjelenítése

Beállítja, hogy megjelenjen-e üzenet, ha az automata dokumentumadagoló üres lapot észlel.

Gyári alapbeállítások: Engedélyezés

Művelet, amikor a maximális összetűzhető lapszámot elérte

Beállítja, hogy megjelenjen-e a hibajavítási lehetőséget ismertető üzenet, ha elérte a megengedett maximális tűzési lapszámot.

Gyári alapbeállítások: Feadat és megerősítő üzenet kijelzésének leállítása

Dupla adagolás érzékelés beáll

Ez a beállítás BP-70C31/BP-70C36/BP-70C45/BP-70C55/BP-70C65 használata esetén elérhető, ha Kettős adagolás érzékelő készletet telepített.

Ha egy eredeti példány átfed egy másik eredetit, miközben egyszerre próbálja betölteni, akkor ezt az eredeti elakadásának észleli a rendszer és a betöltés leáll.

Gyári alapbeállítások: Engedélyezés

Automatikus Gerinctűzés

Ha a könyvfűzési funkciót beállította, akkor a gerinctűzési funkció automatikusan engedélyezve lesz.

Gyári alapbeállítások: Engedélyezés



Gerinchajtás/-tűzés helyének módosítása

Állítsa be a hajtások és a tűzések pozícióját gerinctűzéshez.

Gyári alapbeállítások: Minden 0 mm

Papírtípus az Automatikus papírválasztáshoz

Megadhatók az Automatikus papírválasztás funkció által kiválasztandó papírtípusok*. Válassza ki az alábbi beállítások egyikét:

- Normál 1
- Normál 2
- Normál és újrahaszn. papír
- Újrahaszn.

Az Automatikus papírválasztás funkció nem fog más papírtípust kiválasztani, csak az ezzel a beállítással megadott papírtípusokat.

* Mindegyik papírtálcára beállíthatja a papírtípust a [Rendszer beállítások] használatával a "Beállítás mód" → [Papírtálcá beállítások] részben.

Gyári alapbeállítások: 1. normál, 2. normál

Normál papír kompatibilitás beállítások

Adja meg a rendszeresen használt normál papír alapsúlyát.

1. normál és 2. normál beállítás közül választhat.

Az 1. normál papír súlya 60 - 89 g/m² (16 - 24 fontos műnyomó). A 2. normál papír súlya 90 - 105 g/m² (24 - 28 fontos műnyomó).

Gyári alapbeállítások: 1. normál

Érzékelés Auto Szín mód

Ha a Színes mód Auto értékre van állítva Másolás módban, a színes és a fekete-fehér eredeti közötti automatikus választás színérzékenységének finomságát egy 5 fokozatú skálán lehet kiválasztani. Ha a beállítás [(Közelebbi FF)], könnyebb a színes eredeti felismerése. Ha a beállítás [Inkább színes], könnyebb a színes eredeti felismerése.

Gyári alapbeállítások: 3 (Normál)

Összes beáll. befejezéshez

Adja meg a finish beállításokat. Állítsa be, hogy befejező pozíciók adva legyenek-e a meghatározott papírokon vagy az eredetin.

Gyári alapbeállítások: Adja meg a befejező pozíciót a kiválasztott papír alapján.

Duplex letiltása

Ez a funkció a kétoldalas nyomtatás letiltására használható, például akkor, ha a duplex modul meghibásodik.

Gyári alapbeállítások: Letiltás



Eltolás letiltása

Tiltsa le az eltolás kimenetet.

Gyári alapbeállítások: Letiltás

Tűző letiltása

Ezzel a beállítással letiltható a tűzés használata, például a finisher vagy a gerinctűző finisher tűzőegységének meghibásodása esetén.

Gyári alapbeállítások: Letiltás

Lyukasztás letiltása

Ezzel a beállítással letiltható a lyukasztás használata, például a finisher vagy a gerinctűző finisher lyukasztómoduljának meghibásodása esetén.

Szín mód letiltása

(Általában erre a beállításra nincs szükség.)

Ha színnel kapcsolatos probléma merült fel, és a nyomtatás nem lehetséges, a Színes mód használata szükség esetén ideiglenesen letiltható. A fekete-fehér nyomtatás továbbra is használható lesz.

Gyári alapbeállítások: Letiltás



Ez a funkció csak végszükség esetén használandó. Ha ez a beállítás egyszer engedélyezve lett, csak szerviztechnikus tudja törölni a beállítást.

Vegye fel a kapcsolatot a gép viszonteladójával vagy a legközelebbi hivatalos szervizképvislettel, hogy szakembert hívjon a beállítás törléséhez, illetve a probléma megszüntetéséhez.

Eredeti adagoló letiltása

Ezzel a beállítással letilthatja az automatikus dokumentumadagolót, például akkor, ha az adagoló meghibásodik. (Ha engedélyezte ezt a beállítást, a lapolvasás továbbra is lehetséges a dokumentumüveg használatával.)

Gyári alapbeállítások: Letiltás

Nagy kapacitású kazetta letiltása

Ezzel a beállítással letiltható a nagy kapacitású tálca használata, például akkor, ha az meghibásodik.

Gyári alapbeállítások: Letiltás

Opcionális papírfiók letiltása

Ezzel a beállítással letiltható az opcionális papírfiók, például meghibásodás esetén.

Gyári alapbeállítások: Letiltás

Tálca beállítás tiltása

Ezzel a beállítással letilthatja a tálca beállításokat (kivéve az oldaltálcára vonatkozókat).

Gyári alapbeállítások: Letiltás

Finisher letiltása

Ezzel a beállítással letiltható a finisher vagy a gerinctűző finisher használata, például akkor, ha az meghibásodik.

Gyári alapbeállítások: Letiltás

Hajtogató egység letiltása

Akkor használatos, ha a papírhajtó egység használata tiltott, vagy az egység meghibásodott.

Gyári alapbeállítások: Letiltás



Állapotjelző beállítás

Információkijelzés beállítás

Állítsa be a tájékoztató lámpa működését. Az egyes beállításokat a "[TÁJÉKOZTATÓ LÁMPA \(1-9. oldal\)](#)" tartalmazza.

Gyári alapbeállítások: 1. minta

Adatkijelző beállítás

- Az információjelző villogni fog, amikor adat érkezik

Állítsa be, hogy a tájékoztató lámpa villogjon-e faxadatok fogadásakor.

Gyári alapbeállítások: Engedélyezés

- A kapott adatok kijelzésének a hibakijelzés fölé rendelése

Faxadat fogadása közben elsőbbséget élvez a hibakijelzés.

Gyári alapbeállítások: Letiltás

Hibajelzés beállítás

A hibajelző lámpa működését állítja be. Az egyes beállításokat a "[TÁJÉKOZTATÓ LÁMPA \(1-9. oldal\)](#)" tartalmazza.

Gyári alapbeállítások: Világít és villog

Kommunikációs jelzés használata

Állítsa be, hogy szeretné-e használni a tájékoztató lámpát. Ha a beállítás le van tiltva, a faxok fogadása megtörténik, és a hibákat világítás/villogás jelzi.

Gyári alapbeállítások: Engedélyezés

Dokumentumadagoló kijelzési beállítása

(BP-55C26/BP-70C31/BP-70C36/BP-70C45/BP-70C55/BP-70C65)

Használja az eredeti érzékelőfényt a lapadagolóhoz

Állítsa be, hogy az automatikus dokumentumadagolón a dokumentum beállítás jelzőjét használja-e.

Gyári alapbeállítások: Engedélyezés

Figyelmeztető fényjelzés használata gépben hagyott eredeti jelzésére

Állítsa be, hogy az automatikus dokumentumadagolón szeretné-e használni a dokumentum eltávolítását megelőző lámpát.

Gyári alapbeállítások: Engedélyezés

Gépazonosítási beállítások

Adja meg a gép azonosítására szolgáló nevet vagy kódot.



Órabeállítás

Ezzel a funkcióval állíthatja be a gép beépített órájában a dátumot és az időt.

Elem	Leírás
Időzóna megadása	Ha az Ön területén az időzóna a GMT (Greenwich-i középidejű) zónához képest előrébb van, válassza ki a [+] opciót. Ha az Ön területén az időzóna a GMT zónához képest hátrébb van, válassza ki a [-] opciót. Következő lépésként adja meg a régiója és a GMT időzóna közötti különbséget órában és percben. (Példa: ha az Ön régiója Japán, + 9 óra 00 perc.)
Dátum és idő beállítások	Válassza ki és állítsa be a következőket: év, hónap, nap, óra és perc.

Óraátállítás Beállítása

Óraátállítás engedélyezése.

Elem	Leírás
Óraátállítás Beállítása	Válassza ki, hogy engedélyezve legyen-e az Óraátállítás beállítása opció. Ha letiltja, a következő beállítások nem állnak rendelkezésre. Gyári alapbeállítások: Az Egyesült Királyságban, Európában és Ausztráliában: Engedélyezve, Egyéb: Letiltva
Beáll.típus kiválasztás	Adja meg, hogy a nyári időszámítás érvényességének kezdőnapja és utolsó napja a hét adott napja vagy a dátum alapján legyen-e beállítva.
Kezdés időpontja	Állítsa be a nyári időszámítás kezdési idejét. Ha a "Nap" opciót választotta a "Beállítástípus kiválasztása" beállításnál, állítsa be a nyári időszámítás kezdetének hetét és napját. Ha a "Dátum" opciót választotta a "Beállítástípus kiválasztása" beállításnál, állítsa be a kezdés dátumát. Állítsa be az órát és a percet, majd adja meg az UTC (Koordinált világidő) beállítását.
Idő megadása	Állítsa be a nyári időszámítás befejezési idejét a kezdési idő beállításával azonos módon.
Idő beállítása	Állítsa be a nyári időszámítás kezdetekor beállítandó időt.

Régió	Standard idő → Nyári időszámítás	Nyári időszámítás → Standard idő
Európa*	Március utolsó vasárnapja, éjjel 1:00-ról 2:00-ra	Október utolsó vasárnapja, éjjel 1:00-ról 0:00-ra
Ausztrália, Új-Zéland	Október utolsó vasárnapja, éjjel 2:00-ról 3:00-ra	Március utolsó vasárnapja, éjjel 3:00-ról 2:00-ra
Egyéb országokban vagy régiókban	Válassza az [Óraátállítás Beállítása] jelölőnégyzetet, hogy megjelenjen benne a <input type="checkbox"/> jel. Az óra beállítása a normál időhöz képest egy órával későbbre módosul. A <input checked="" type="checkbox"/> kiválasztásakor az óra visszaáll a normál időre.	



Dátum Formátum

A dátum listákra és egyéb kinyomtatott anyagokra történő nyomtatásánál használt formátum módosítható.

Elem	Leírás
Akt. Beállítás	Az aktuális időpont a dátumformátum beállításban megadott formátumban jelenik meg.
Formátum	Állítsa be az év, hónap és nap megjelenítési sorrendjét (ÉÉÉÉ/HH/NN). Gyári alapbeállítások: NN/HH/ÉÉÉÉ
Elválasztólap	A dátumban használt elválasztójelként válassza ki a három szimbólum valamelyikét vagy a szóközt. Gyári alapbeállítások: /
A Nap Nevének Helye	Válassza ki, hogy a nap neve a dátum előtt vagy után jelenjen meg. Gyári alapbeállítások: Az érintett országtól és régiótól függ
Idő kijelzése	Az időponthoz válassza ki a 12 órás vagy a 24 órás formátumot. <ul style="list-style-type: none">• 24-órás kijelző: 00:00 - 24:00• 12-órás kijelző: 00:00 DE - 11:59 DU/00:00 DU - 11:59 DU Gyári alapbeállítások: 24 óra



Beállítások engedélyezése /tiltása

A következő beállításokkal engedélyezhetők vagy letilthatók bizonyos funkciók.

Az egyes funkciók, például a másolási beállítások tiltott beállítási elemei és az ebben a beállításban tiltott elemek össze vannak kapcsolva.

Felhasználó-hitelesítés beállítások

Eszköz felhasználói fiók módban az alap szerkesztési mód letiltása

Kezdőképernyő szerkesztésének letiltása eszközfiók módban.

Gyári alapbeállítások: Letiltás

Nyomatás tiltása helytelen felhasználó esetén

Lehetőség van az olyan felhasználók által végzett nyomtatás letiltására, akiknek adatai nincsenek eltárolva a gépen; letiltható például a nyomtatás, ha nem adnak meg érvényes felhasználói adatokat a nyomtató-illesztőprogramban, vagy az FTP-kiszolgálón található fájlok nyomtatása is Beállítás módban (webes verzió).

Gyári alapbeállítások: Letiltás

Másolási beállítások

Eltérő méretű/irányú másolatok letiltása

Tilos a másolás, ha a másolópapír és az eredeti tájolása eltérő, vagy ha nincs betöltve az optimális méretű másolópapír.

Gyári alapbeállítások: Letiltás



Akkor érvényes, ha "[Elforgatásos Másolás Beállítása \(9-69. oldal\)](#)" törölve lett.

Program regisztrálás/törlés letiltása

Ezzel a funkcióval tilthatja le a feladatprogramokban tárolt másolási beállítások törlését és módosítását.

Gyári alapbeállítások: Letiltás

Kézipad letiltása duplex másolás alatt

Letiltja az oldalsó tálcák használatát 2-oldalas másolatok készítésekor.

Az oldalsó tálcát gyakran használják etikettlapok, vetítőfólia és egyéb speciális média adagolására, amelyeknél a 2-oldalas másolás nem engedélyezett. Ha ilyen speciális média kerül a lapfordító egységbe, az adagolási hibát vagy az egység károsodását eredményezheti. Ha gyakran használ olyan speciális hordozót, amelynél a 2-oldalas másolás nem engedélyezett, ajánlatos engedélyezni ezt a beállítást.

Gyári alapbeállítások: Letiltás

Auto papírválasztás letiltása

Az automatikus papírválasztás funkció letiltása.

Ha engedélyezi ezt a beállítást, a dokumentumüvegre vagy az automatikus dokumentumadagolóba helyezett eredeti dokumentummal azonos méretű papír automatikus kiválasztása nem történik meg.

Gyári alapbeállítások: Letiltás

Egyedi kép regisztráció letiltása

Letiltja az egyedi képek mentését.

Gyári alapbeállítások: Letiltás

Másolás közbeni küldés letiltása

Másoláskor letiltja a Kép Küldés funkciót.

Gyári alapbeállítások: Letiltás



Nyomtató beállítások

Figyelmeztető Oldal Nyomatás Tiltása

Figyelmeztető oldal nyomatásának letiltása.

Gyári alapbeállítások: Engedélyezés

Tesztoldal Nyomatásának Tiltása

Tesztoldal nyomatásának letiltása.

A beállítás engedélyezése esetén a "Beállítások" [Állapot] → [Adatlista] → [Lista a Felhasználónak] → [Nyomtató Tesztoldal] opciója nem használható tesztoldalak nyomatásához.

Gyári alapbeállítások: Letiltás

Oldalsó tálcák kizárása az automatikus papírkiválasztásból

Ha az [Auto] opció van megadva a papírtípus kiválasztásához, az oldalsó tálcák nem szerepelnek a választható tálcák között. Ez a funkció akkor ajánlott, ha gyakran tesz speciális papírt az oldalsó tálcába.

Gyári alapbeállítások: Letiltás

Közvetlen USB memória nyomatás letiltása

Letiltja az USB memóriaszakcsón tárolt fájlok közvetlen nyomatására szolgáló funkciót.

Gyári alapbeállítások: Letiltás

Közvetlen Hálózati mappa nyomatás letiltása

Hálózati mappából történő közvetlen nyomatás letiltása.

Gyári alapbeállítások: Letiltás

Nyomatás közbeni küldés letiltása

Nyomatáskor letiltja a Kép Küldés funkciót.

Gyári alapbeállítások: Letiltás

Üres Oldal Nyomatásának Letiltása

Üres oldal nyomatásának letiltása.

Gyári alapbeállítások: Letiltás

Kép Küldési Beállítások

A megjelenítési sorrend módosításának tiltása

Letiltja a megjelenítési sorrend módosítását (keresési szám sorrend, emelkedő, csökkenő) a címtárban és más helyeken.

Beállítása esetén a készülék nem rendezi sorba a képernyőn megjelenő adatokat, még akkor sem, ha megérinti a fület a címtár képernyőn.

Az aktuálisan kiválasztott megjelenítési sorrend lesz a beállítás kiválasztása után használt sorrend.

Gyári alapbeállítások: Letiltás

Körfax letiltása

Letiltja a körfax küldését.

Gyári alapbeállítások: Letiltás

Képolvasási funkció tiltása

PC beolvasás

Állítsa be, ha le szeretné tiltani a távoli PC-lapolvasást.

Gyári alapbeállítások: Letiltás

Külső memória eszközre történő mentés letiltása

Akkor állítsa be, ha szeretné letiltani az adatok másolását külső memóriaszakcsokra, például USB memóriára.

Gyári alapbeállítások: Letiltás



Rendeltetési h. kezelőpanelről v. regisztrálásának letiltása

Ez a funkció letiltja a gépről történő címmeghatározást.

Konfigurálja az összes alábbi elem beállítását:

- Csoport (Közv. Bejegyz.)
- Csoport (Címtár)
- Kontaktok

Összes kiválasztása: az összes elemet kiválasztja.

Jelölt elemek törlése: az összes kijelölt elemet törli.

Gyári alapbeállítások: Összes érvénytelen

Regisztráció letiltásának beállítása

Rendeltetési hely weboldalon való regisztrálásának letiltása

Tiltja a rendeltetési helyek (webes felületű) Beállítás módban történő tárolását.

Konfigurálja az összes alábbi elem beállítását:

- Csoport (Közv. Bejegyz.)
- Csoport (Címtár)
- Kontaktok

Összes kiválasztása: az összes elemet kiválasztja.

Jelölt elemek törlése: az összes kijelölt elemet törli.

Gyári alapbeállítások: Összes érvénytelen

Összes program elem regisztrálás/törlés letiltása

Program tárolásakor letiltja a címtár használatát.

Gyári alapbeállítások: Letiltás

Memória regisztrációjának tiltása

Letiltja az összes memóriatár típus regisztrációját.

Konfigurálja az összes alábbi elem beállítását:

Memória lehívása, Bizalmas, Körfax Küldés (Közv. Bejegyz.), Körfax Küldés (Címtár)

Gyári alapbeállítások: Összes érvénytelen

Rendeltetési hely reg. globális címjegyzékkel tiltása

Ez a funkció letiltja a globális címtárral végrehajtott kereséssel történő cím meghatározást.

Konfigurálja az összes alábbi elem beállítását:

E-mail, Internet Fax, Fax

Gyári alapbeállítások: Összes érvénytelen

Regisztráció tiltása a Network Scanner Tool.

Letiltja a Network Scanner Tools Lite eszközből történő cím meghatározást.

Gyári alapbeállítások: Letiltás

Hálózaton keresztül történő továbbítás letiltása

Tiltja a bejövő útválasztást.

Gyári alapbeállítások: Letiltás



Beállítások az átvitel letiltásához

Ezekkel a beállításokkal letilthatja az alábbi küldési műveleteket.

Küldési történet kikapcsolása

Ez letiltja a [Küldési előzmények] használatát.

Gyári alapbeállítások: Letiltás

Címlistáról való kiválasztás letiltása

Letiltja a rendeltetési helyek címtárból történő kiválasztását.

Konfigurálja az összes alábbi elem beállítását:

- E-mail
- FTP
- Internet Fax (Közvetlem SMTP is)
- Fax
- Asztal
- Hálózati mappa

Összes kiválasztása: Összes elem kiválasztása.

Jelölt elemek törlése: Összes kiválasztás törlése.

Gyári alapbeállítások: Összes érvénytelen

Közvetlen bevitel tiltása

Letiltja a rendeltetési helyek címeinek stb. közvetlen bevitelét.

Konfigurálja az összes alábbi elem beállítását:

- E-mail
- Hálózati mappa
- Internet Fax (Közvetlem SMTP is)
- Fax

Összes kiválasztása: az összes elemet kiválasztja.

Jelölt elemek törlése: az összes kijelölt elemet törli.

Gyári alapbeállítások: Összes érvénytelen

PC-I-Fax átvitel letiltása

Ez a funkció letiltja a PC-I-Fax átvitelt.

Gyári alapbeállítások: Letiltás

PC-Fax átvitel letiltása

Ez a funkció letiltja a PC-Fax átvitelt.

Gyári alapbeállítások: Letiltás

Saját cím keresés letiltása

Ez letiltja a Saját cím keresése funkciót.

Gyári alapbeállítások: Letiltás

OCR letiltása

Tiltja az OCR funkció használatát lapolvasáskor.

Gyári alapértelmezett beállítás: Letiltás



Dokumentum Tárolási Beállítások

Újranyomtatásnál szöveg/bélyegző funkciók letiltása

Egy tárolt fájl előhívásakor és kinyomtatásakor a nyomtatási funkciók le vannak tiltva.

Ez a funkció kiküszöböli az eredeti adatok, a kimeneti adatok és egyéb adatok dátumainak különbözőségét.

Gyári alapbeállítások: Letiltás

Kötegnymtatási beállítások

Állítsa be, hogy az [Össz. felhaszn.] és a [Felh. Ismeretlen] gomb le legyen-e tiltva a felhasználónév kiválasztási képernyőjén az összes fájl kinyomtatása esetén, a fájlok a legújabbtól vagy a legrégebbitől kezdve legyenek-e sorrendbe rendezve, illetve a fájlneveket növekvő vagy csökkenő sorrendbe rendezze-e a rendszer.

Gyári alapbeállítások: Letiltás



A Beáll. enged./tiltása funkció ugyanazokat a paramétereket kezeli, mint az egyéb beállításokban lévő engedélyezés/letiltás opciók. A beállítások kapcsolatban állnak egymással (egy beállítás megváltoztatása módosítja a másikat).

Kezelési Beállítások

Auto törlés időzítő törlése

Az automatikus törlés mód letiltása.

Gyári alapbeállítások: Letiltás

Feladat prioritás művelet letiltása

Letiltja a megelőző (bypass) nyomtatást (más feladatok kinyomtatása egy olyan feladat előtt, amely le lett állítva, mert egyik tálcában sem található a feladathoz szükséges papír*).

* A beállítást a készülék figyelmen kívül hagyja, ha a feladata végrehajtása közben fogy ki a papír.

Gyári alapbeállítások: Letiltás

Automatikus Gombisméltés Letiltása

Az automatikus gombisméltés funkció letiltása.

Gyári alapbeállítások: Letiltás

Borító/beszúrási üzemmód letiltása

A borítók és közlapok használatára szolgáló funkció letiltása.

Gyári alapbeállítások: Letiltás

Legutóbbi munkák kikapcsolása

[Legutóbbi munkák] használata tiltott.

Gyári alapbeállítások: Letiltás



Eszköz Meghatározása

Eredeti adagoló letiltása

Ezzel a beállítással letilthatja az automatikus dokumentumadagolót, például akkor, ha az adagoló meghibásodik. (Ha engedélyezte ezt a beállítást, a lapolvasás továbbra is lehetséges a dokumentumüveg használatával.)

Gyári alapbeállítások: Letiltás

Duplex letiltása

Ez a funkció a kétoldalas nyomtatás letiltására használható, például akkor, ha a duplex modul meghibásodik.

Gyári alapbeállítások: Letiltás

Nagy kapacitású kazetta letiltása

Ezzel a beállítással letiltható a nagy kapacitású tálca használata, például akkor, ha az meghibásodik.

Gyári alapbeállítások: Letiltás

Opcionális papírfiók letiltása

Ezzel a beállítással letiltható az opcionális papírfiók, például meghibásodás esetén.

Gyári alapbeállítások: Letiltás

Tálca beállítás tiltása

Ezzel a beállítással letilthatja a tálca beállításokat (kivéve az oldaltálcára vonatkozókat).

Gyári alapbeállítások: Letiltás

Finisher letiltása

Ezzel a beállítással letiltható a finisher vagy a gerinctűző finisher használata, például akkor, ha az meghibásodik.

Gyári alapbeállítások: Letiltás

Eltolás tiltása

Tiltsa le az eltolás kimenetet.

Gyári alapbeállítások: Letiltás

Tűző letiltása

Ezzel a beállítással letiltható a tűzés használata, például a finisher vagy a gerinctűző finisher tűzőegységének meghibásodása esetén.

Gyári alapbeállítások: Letiltás

Lyukasztás letiltása

Hajtogató egység letiltása.

Gyári alapbeállítások: Letiltás



Hajtógó egység letiltása

Akkor használatos, ha a papírhajtó egység használata tiltott, vagy az egység meghibásodott.

Gyári alapbeállítások: Letiltás

Szín mód letiltása (Színekkel kapcsolatos probléma esetén)

Ha színnel kapcsolatos probléma merült fel, és a nyomtatás nem lehetséges, a Színes mód használata szükség esetén ideiglenesen letiltható. A fekete-fehér nyomtatás továbbra is használható lesz.

Gyári alapbeállítások: Letiltás



Ez a funkció csak végszükség esetén használandó. Ha ez a beállítás egyszer engedélyezve lett, csak szerviztechnikus tudja törölni a beállítást. Vegye fel a kapcsolatot a gép viszonteladójával vagy a legközelebbi hivatalos szervizképvisellel, hogy szakembert hívjon a beállítás törléséhez, illetve a probléma megszüntetéséhez.

Az Elsődleges egység mód letiltása

Letiltja a tandem nyomtatáskor használatos elsődleges egységet.

(Általában erre a beállításra nincs szükség.)

Gyári alapbeállítások: Letiltás

A Másodlagos egység mód letiltása

Letiltja a tandem nyomtatáskor használatos másodlagos egységet.

(Általában erre a beállításra nincs szükség.)

Gyári alapbeállítások: Letiltás

Biztonsági Beállítások

Ezzel a beállítással beállíthatja a biztonságot növelő funkciókat.

Rejtett minta nyomtatás beállítás

Letiltja a háttérmintázatok stb. közvetlen bevitelét.

Gyári alapbeállítások: Letiltás



Termékkulcs/Alkalmazás szám bevitel

Adja meg a termékkulcsot és az alkalmazás számát az alábbi kiterjesztések használatához.

Sorozatszám

Vonalkód betűkészlet

PS3 bővítő készlet

Internet Fax bővítőkészlet

E-mail riasztás és állapot

Alkalmazási Integrációs Modul

Alkalmazási Kommunikációs Modul

Külső Elszámoló Modul

Közvetlen nyomtatás bővítő készlet

OCR bővítő készlet

Bővített Tömörítési Készlet

Víruskereső készlet

Adja meg a termékkulcsot és az alkalmazás számát a fenti funkcióhoz.



A gép kibővített funkciójának aktiválási státuszától függően a megjelenített elemek változni fognak.

A megadandó termékkulccsal kapcsolatban forduljon a viszonteladóhoz.



Hang beállítások

Konfigurálja a gép értesítési hangjelzéseit és azok hangerőjét.

Hangjelzés beállítások (általános)

Gombérintés Hangjelzés

A gombérintések hangjelzésének erősségét, valamint a hang kikapcsolását kezeli.

Gyári alapbeállítások: Közép

Érvénytelen bevétel hangjelzése

Szabályozza a hangerősséget vagy kapcsolja ki a hangot érvénytelen beállításnál, például nem megengedett szám beírásakor.

Gyári alapbeállítások: Közép

Referencia hangszín

Bekapcsolja a hangot a másolási arány vagy a megvilágítás módosításakor, ha a beállítás eléri a standard értéket (másolási arány 100%, megvilágítás 3). Szabályozza a referenciahang erősségét vagy kapcsolja ki a hangot.

Gyári alapbeállítások: Nincs hang

Másolás Vége Hangjelzés

Szabályozza a másolás elkészült értesítés hangerősségét vagy kapcsolja ki a hangot.

Gyári alapbeállítások: Nincs hang

Lapolvasás Vége Hangjelzés (képküldés)

Szabályozza a faxküldés vagy lapolvasás elkészült értesítés hangerősségét vagy kapcsolja ki a hangot.

Gyári alapbeállítások: Közép

Kikapcsolás hangjelzése

A gép kikapcsolási értesítésének hangerősségét, valamint a hang kikapcsolását kezeli.

Gyári alapbeállítások: Közép

Figyelmeztető hangjelzés beállítások

Adja meg, hogy a gép értesítési hangjelzést küldjön-e az alábbi állapotoknál.

Papír kifogyott, Nincs eredeti, Elakadás, Elfogyott a festék (fekete), Elfogyott a festék (színes), Festékhulladék-tároló tele, A kijelölt kimeneti tálca megtelt, Tűző üres, Művelet, amikor a maximális összetűzhető lapszámot elérte

Gyári alapbeállítások: Figyelmeztető hangjelzés: Közepes, üres papír: Engedélyezve, érvénytelen, kivéve a papír üres



Hangjelzés beállítások (képküldés)

Állítsa be a faxküldés és a lapolvasás műveletekhez használt funkciók hangerősségét.



Ellenőrizheti a hangbeállítási a készülék beállítási módjában.

Fax

Állítsa be a Hangszóró, Csengő hangerő, Vonalfigyelő, Faxfogadás teljes jel, Fax küldése teljes jel, és Fax kommunikációs hiba jel hangját.

Gyári alapbeállítások: Hangszóró: Hangszóró hangerejének beállítása: 5, csengetési hangerő: Hangszóró hangerejének beállítása: 3, vonalfigyelő: Hangszóró hangerejének beállítása: Nincs, a fax fogadása teljes jel: Hangszóró hangerejének beállítása: 3, hangminta: 3. minta, átvitel teljes hangidő beállítása: 3,0 mp, a faxküldés befejeződött: Hangszóró hangerejének beállítása: 3, hangminta: 3. minta, átvitel teljes hangidő beállítása: 3,0 mp, fax kommunikációs hibajel: Hangszóró hangerő beállítása: 3, Hangszín minta: 3. minta, átvitel teljes hangidő beállítása: 0,3 másodpercenként

Internet-Fax

Állítsa be a Fax kommunikációs hiba jel és a Faxfogadás teljes jel hangszóróból hallható hangerősségét.

Gyári alapbeállítások: Kommunikációs hiba jelzés: Középső, faxfogadási jel: Közép



Hálózati beállítások

Gyors beállítás

Válassza ki a hálózati csatlakozáshoz minimálisan megkövetelt beállításokat.

Vezeték nélküli beállítások



BP-50C26/BP-50C31/BP-50C36/BP-50C45/BP-50C55/BP-50C65/BP-55C26 használata esetén megjelenik, ha telepítette a vezeték nélküli kapcsolat adaptert.

Kapcsolódási típus

Váltson át a [Csak vezetékes], [Vezetékes+Vezeték nélküli (Hozzáférési pont mód)], [Vezeték nélküli (Infrastruktúra mód)] vagy [Vezetékes+Vezeték nélküli (Wi-Fi Direct mód)] lehetőségek között, a hálózati kapcsolat állapotának megfelelően.

Gyári alapbeállítások: Vezetékes + vezeték nélküli (hozzáférési pont)

Vezeték nélküli hozzáférési pont aktív állapotban tartása

Ezt csak akkor állítható be, ha a "Kapcsolódási típus" opció beállítása "Vezetékes+Vezeték nélküli (Hozzáférési pont mód)".

Ha engedélyezi, akkor a berendezés normál állapotban vezeték nélküli LAN hálózathoz csatlakozik.

Ha le van tiltva, akkor a LAN hálózatot engedélyezheti azzal, hogy megérinti az NFC érintőterületet a mobilkészleten vagy a [Gyorscsatlakozás beállítás (QR kód)] gombra kattint a kezdő képernyőn.

Ha az alábbi körülmények bármelyike fennáll, a vezeték nélküli LAN kapcsolat automatikusan megszűnik.

- Ha a hozzáférési ponton egy adott ideig nincs kapcsolat.

Gyári alapbeállítások: Letiltás



Ha "Vezeték nélküli (Infrastruktúra mód)" beállítást választott a "Csatlakozás típusa" pontban

Hozzáférési pont keresése

Kattintson ide a hozzáférési pontok kereséséhez. Amikor megjelennek a keresési eredmények, válassza ki a használni kívánt hozzáférési pontot, és kattintson az [OK] gombra. A rendszer automatikusan alkalmazza az [SSID], a [Biztonsági típus] és a [Titk.] beállításokat.

SSID

Adja meg az SSID kódot.

Biztonsági típus

Válasszon biztonsági típust.

Gyári alapbeállítások:Nincs hang

Titk.

Válasszon titkosítási típust.

Gyári alapbeállítások:Nincs hang

Biztonsági kulcs

Adja meg a biztonsági kulcsot.

Biztonsági típus	Biztonsági kulcs
Nincs WEP WPA/WPA2-vegyes Személyes WPA/WPA2-vegyes vállalati WPA2 Personal WPA2 vállalati WPA2/WPA3-vegyes személyes WPA3 személyes WPA2/WPA3-vegyes vállalati WPA3 vállalati	WEP64bit: 5 karakter vagy 10 jegyű hexadecimális szám WEP128bit: 13 karakter vagy 26 jegyű hexadecimális szám WPA/WPA2/WPA3: 8–63 karakter vagy 64 jegyű hexadecimális szám

Biztonsági kulcs megjelenítése

Ha BE értékre van állítva, megjelenik a biztonsági kulcs.

Gyári alapbeállítások:Nincs hang



IPv4 beállítások

Ha a készüléket TCP/IP (IPv4) hálózaton használja, ezzel a beállítással konfigurálja az IP-címet a készülékhez. A beállításokat lásd alább.

DHCP

Ezzel a beállítással az IP-címet automatikusan, DHCP (dinamikus állomásconfigurációs protokoll)/BOOTP (rendszerindító protokoll) használatával szerzi meg a rendszer. Ha engedélyezi ezt a beállítást, nem szükséges IP-címet megadni manuálisan.

Gyári alapbeállítások: Engedélyezés



DHCP/BOOTP használata esetén a géphez hozzárendelt IP-cím automatikusan változhat. Ha az IP-cím megváltozik, többé nem lehet nyomtatni.

IPv4 Cím

Adja meg a gép IP-címét.

Alhálózati maszk

Adja meg az IP alhálózati maszkot.

Alapértelmezett kapu

Adja meg az alapértelmezett átjáró címét.

Hálózati név beállítások

Eszköznév

Adja meg az eszköz nevét.

Domain név

Adja meg a tartomány nevét.

Gyári alapbeállítások: Sharp nyomtató

DNS beállítások

Elsődleges kiszolgáló

Adja meg az elsődleges DNS kiszolgáló IP-címét.

Másodlagos kiszolgáló

Adja meg a másodlagos DNS kiszolgáló IP-címét.

Domain név

Adja meg a tartománynevet, ahol a kiválasztott DNS kiszolgáló található.



SMTP beállítás

Elsődleges kiszolgáló

Adja meg az elsődleges SMTP kiszolgáló IP-címét vagy gazdanevét.

Feladó Neve

Adja meg a feladó nevét.

Küldő címe

Ha az adatküldés sikertelen, a kézbesítetlen e.mail visszajöhet a kiszolgálótól. Adjon meg egy e-mail címet (csak egyetlen címet) az ilyen kézbesítetlen e-mailek fogadására. Általában a rendszeradminisztrátor e-mail címét kell beírnia.

SSL/TLS engedélyezése

kiválasztása esetén a STARTTLS paranccsal használhatja az SMTP-over-TLS titkosított adatforgalmat.

Ennek feltétele, hogy a kiszolgáló támogassa a STARTTLS parancsot.

Az SSL/TLS adatforgalom engedélyezéséhez állítsa be a "Portsám" értékét a normál SMTP portszámával megegyező értékre.

Gyári alapbeállítások: Letiltás

Hitelesítés opció

Adja meg a SMTP hitelesítési módszerét.

Válassza az "OAuth 2.0" lehetőséget a Microsoft365, Exchange Online stb. használatakor.

Az OAuth 2.0 kiválasztása esetén a beállítások konfigurálásával kapcsolatos információkért lásd "[OAuth 2.0 AUTENTIKÁCIÓ \(8-44. oldal\)](#)".

Gyári alapértelmezett beállítások: Nincs hitelesítés

Szolgáltató

Ez akkor állítható be, ha az "OAuth 2.0" van kiválasztva "Hitelesítés opció" opcióként.

Válasszon szolgáltatót.

Gyári alapértelmezett beállítások: Microsoft

Felhasználónév

Ez akkor állítható be, ha az "OAuth 2.0" van kiválasztva "Hitelesítés opció" opcióként.

Adja meg a felhasználónevet.

Token

Ez akkor állítható be, ha az "OAuth 2.0" van kiválasztva "Hitelesítés opció" opcióként.

Megjeleníti az aktuális token állapotát.

Token lekérése / Törlés

A "Token lekérése" gomb jelenik meg, ha a tokent még nem szerezte meg, és a "Törlés" gomb jelenik meg, ha a tokent már megszerezte.

A "Token lekérése" kulcs a gép rendszerbeállításában jelenik meg, és nem jelenik meg a weblapon.

Felhasználónév

Ez a beállítás akkor érhető el, ha az "SMTP hitelesítés" van kiválasztva a "Hitelesítés opció" opcióként.

Adja meg a felhasználó nevét.

Jelszó

Ez a beállítás akkor érhető el, ha az "SMTP hitelesítés" van kiválasztva a "Hitelesítés opció" opcióként.

Adja meg a jelszót.

A jelszó módosításához állítsa a [Jelszó módosítása]-t -ra.

POP SMTP előtt

Ez a beállítás akkor érhető el, ha az "OAuth 2.0"-tól eltérő "Hitelesítés opció" választ.

Ha a van beállítva, a POP-szerverre való hitelesítés az SMTP kommunikáció megkezdése előtt történik meg.



- POP3 szerver: Adja meg a másodlagos SMTP kiszolgáló IP-címét vagy gazdanevét.

Gyári alapértelmezett beállítások: Letiltás

- Portszám: Adja meg a POP SMTP kommunikáció előtt POP3 portszámát. Az alapértelmezett beállítás a 110-es port.

Gyári alapértelmezett beállítások: 110

- POP hitelesítés: ha a van beállítva, a POP3 kiszolgálóra való hitelesítés azonosítási protokoll (beleértve az APOP-ot) használatával az történik.

Gyári alapértelmezett beállítások: Letiltás

- Felhasználónév: Adja meg a POP SMTP előtt kommunikáció felhasználónevét.
- Jelszó: Adja meg a POP SMTP kommunikáció előtt jelszavát. A jelszó módosításához állítsa a [Jelszó módosítása]-t -ra.
- SSL/TLS engedélyezése: Ha értékre van állítva, a POP over SSL/TLS kommunikáció vagy a POP over TLS kommunikáció STLS-sel parancs lesz engedélyezve. Ennek feltétele, hogy a kiszolgáló támogassa a POP over SSL/TLS kommunikációt vagy az STLS parancsot. Az SSL/TLS kommunikáció engedélyezéséhez állítsa a "Portszám" értékét a POP over SSL kommunikáció portszámára. A POP over TLS adatforgalom engedélyezéséhez állítsa be a "Portszám" értékét ugyanarra a portszámra, amelyre a normál POP3 kommunikációt.

Gyári alapértelmezett beállítások: Letiltás

Kapcsolat tesztje

Érintse meg a [Végrehajtás] gombot az SMTP kiszolgálói kapcsolat teszteléséhez.

LDAP telepítés

Név

Írja be a címlista nevét.

Alapértelmezett cím beállítása

Beírja az alapértelmezett keresési paramétereket, az LDAP könyvtárszerkezet információs fa speciális területeinek kereséséhez.

Példa: o = ABC, ou NY, cn = Mindenki

A tételeket pontosvesszővel vagy kettősponttal kell elválasztani.

LDAP kiszolgáló

Adja meg az LDAP kiszolgáló IP-címét vagy gazdanevét.

Felhasználónév

Írja be a felhasználói fiók nevét az LDAP beállításhoz.

Jelszó

Adja meg a jelszót.

PIN kód/Jelszó megváltoztatása

A jelszó módosításához állítsa be a értékét.

Hitelesítés típusa

Válassza ki a hitelesítő szervert a legördülő listából.

Gyári alapbeállítások: Névtelen

KDC kiszolgáló

Adja meg a Kerberos hitelesítő kiszolgáló IP-címét vagy gazdanevét.

Tartomány

Lépjen be a Kerberos tartományba.

SSL/TLS engedélyezése

Ha beállította, akkor az SSL/TLS titkosított adatforgalom engedélyezett.

Kapcsolat teszt

Érintse meg a [Végrehajt] gombot az LDAP szerver kapcsolat teszteléséhez.



Hálózatnév beállítása

Eszköznév

Adja meg az eszköz nevét.

Domain név

Adja meg a tartomány nevét.

Gyári alapbeállítások: Sharp nyomtató

Megjegyzés

Adjon meg egy megjegyzést.



Interfész Beállítások

TCP/IP-vel kapcsolatos főbb beállítások.

Kapcsolódási típus

Váltson át a [Csak vezetékes], [Vezetékes+Vezeték nélküli (Hozzáférési pont mód)], [Vezeték nélküli (Infrastruktúra mód)] vagy [Vezetékes+Vezeték nélküli (Wi-Fi Direct mód)] lehetőségek között, a hálózati kapcsolat állapotának megfelelően.

Gyári alapbeállítások: Vezetékes+Vezeték nélküli (Hozzáférési pont mód)

Vezeték nélküli hozzáférési pont aktív állapotban tartása

Ezt csak akkor állítható be, ha a "Kapcsolódási típus" opció beállítása "Vezetékes+Vezeték nélküli (Hozzáférési pont mód)".

Ha engedélyezi, akkor a berendezés normál állapotban vezeték nélküli LAN hálózathoz csatlakozik.

Ha le van tiltva, akkor a LAN hálózatot engedélyezheti azzal, hogy megérinti az NFC érintőterületet a mobilkészítőn vagy a [Gyorscsatlakozás beállítás (QR kód)] gombra kattint a kezdő képernyőn.

Ha az alábbi körülmények bármelyike fennáll, a vezeték nélküli LAN kapcsolat automatikusan megszűnik.

- Ha a hozzáférési ponton egy adott ideig nincs kapcsolat.

Gyári alapbeállítások: Letiltás

IPv4 beállítások

Ha a gépet TCP/IP (IPv4) hálózaton használja, ezzel a beállítással konfigurálhatja a gép IP-címét. A beállításokat lásd alább.

DHCP

Ezzel a beállítással az IP-címet automatikusan, DHCP (dinamikus állomásconfigurációs protokoll) használatával szerzi meg a rendszer. Ha engedélyezi ezt a beállítást, nem szükséges IP-címet megadni manuálisan.

Gyári alapbeállítások: Engedélyezés



DHCP/BOOTP használata esetén a géphez hozzárendelt IP-cím automatikusan változhat. Ha az IP-cím megváltozik, többé nem lehet nyomtatni.

IPv4 Cím

Adja meg a gép IP-címét.

Alhálózati maszk

Adja meg az IP alhálózati maszkot.

Alapértelmezett kapu

Adja meg az alapértelmezett átjáró címét.



IPv6 beállítások

Ha a gépet TCP/IP (IPv6) hálózaton használja, ezzel a beállítással konfigurálhatja a gép IP-címét.

IPv6

Engedélyezze ezt a beállítást.

Gyári alapbeállítások: Engedélyezés

DHCPv6

Ezzel a beállítással az IP-címet automatikusan, DHCP (dinamikus állomás konfigurációs protokoll) v6 használatával szerzi meg a rendszer. Ha engedélyezi ezt a beállítást, nem szükséges IP-címet megadni manuálisan.

Gyári alapbeállítások: Engedélyezés

Kézi cím / Prefixum hossza

Írja be a gép IP-címét és az előtag hosszát (0-128).

Gyári alapbeállítások: 0

Alapértelmezett kapu

Adja meg az alapértelmezett átjárót.



DHCPv6 használata esetén a géphez hozzárendelt IP-cím automatikusan változhat. Ha az IP-cím megváltozik, többé nem lehet nyomtatni.

MTU beállítások

Állítsa be a továbbítható maximális méretet.

Gyári alapbeállítások: 1500

Ping Parancs

Ellenőrizze, hogy a berendezés képes-e kommunikálni a hálózaton levő számítógéppel.

Adja meg a kívánt számítógép IP-címét, majd kattintson a [Végrehajt] gombra. Egy üzenet jelenik meg arról, hogy a számítógépről érkezett-e válasz vagy sem.



DNS beállítások

IPv4 beállítások

Elsődleges kiszolgáló

Adja meg az elsődleges DNS kiszolgáló IP-címét.

Másodlagos kiszolgáló

Adja meg a másodlagos DNS kiszolgáló IP-címét.

IPv6 beállítások

Elsődleges kiszolgáló

Adja meg az elsődleges DNS kiszolgáló IP-címét.

Másodlagos kiszolgáló

Adja meg a másodlagos DNS kiszolgáló IP-címét.

Domain név

Adja meg a tartománynevet, ahol a kiválasztott DNS kiszolgáló található.

DNS frissítés

Használja ezt a beállítást a DNS-szerver dinamikus frissítésére.

Gyári alapbeállítások: Letiltás

IEEE802.1X beállítás

Az IEEE802.1X beállítás arra használható, hogy a gép használatának engedélyezéséhez hitelesítse az adott felhasználót.

Az IEEE802.1X protokoll port alapú hitelesítést határoz meg a vezetékes és vezeték nélküli hálózatokhoz egyaránt.

Az IEEE802.1X hitelesítés használatával csak a hitelesített eszközök számára engedélyezheti a hálózat használatát, és megvédeni a hálózatot attól, hogy illetéktelen harmadik felek használják.

A weboldal beállításaitól függően előfordulhat, hogy a kapcsolat a berendezéssel le van tiltva, vagy a beállítások nem engedélyezik a nyomtatás, lapolvasás vagy a (webes felületű) Beállítás mód kijelzőt. Ebben az esetben törölje a beállítás kiválasztását, majd módosítsa a (webes felületű) Beállítás mód beállításait.

IEEE802.1X hitelesítés/IEEE802.1X Engedélyezés (Vezetékes)

Adja meg, hogy alkalmaz-e IEEE802.1X hitelesítést.

Gyári alapbeállítások: Letiltás

EAP hitelesítési módszer

Állítsa be az EAP hitelesítési módszert az IEEE802.1X-ben.

Gyári alapbeállítások: EAP-TLS



EAP felhasználónév

Hitelesítéskor adja meg az EAP felhasználónevet.

Jelszó

Adja meg az EAP jelszót a hitelesítéshez.

Szerver hitelesítés

Állítsa be, hogy használ-e szerverhitelesítést.

Gyári alapbeállítások: Engedélyezés

EAP időtúllépés

Állítsa be az EAP időkorlátot.

Gyári alapbeállítások: 10 másodperc

EAP ismételt próbálkozások száma

Állítsa be az EAP újrabelépés számát, amikor a kommunikáció sikertelen.

Gyári alapbeállítások: 3-szor

Tanúsítvány állapota

Az IEEE802.1X. használatával történő továbbításához szükséges tanúsítvány állapotát jeleníti meg. A tanúsítvány telepítéséhez kattintson a [Telepítés] gombra.

CA tanúsítvány állapota

Az IEEE802.1X. használatával történő továbbításához szükséges CA tanúsítvány állapotát jeleníti meg. A tanúsítvány telepítéséhez kattintson a [Telepítés] gombra.



Szervizek Beállítása

Konfigurálja az SMTP, a Kerberos hitelesítés beállításait, az SMTP, mDNS, SNMP és SMB beállításokat.



A beállítások módosítása esetén a változások a gép újraindítását követően lépnek érvénybe. A berendezés újraindításának ismertetését lásd "[A GÉP BEKAPCSOLÁSA \(1-11. oldal\)](#)".

SMTP

SMTP beállítás

Elsődleges kiszolgáló

Adja meg az elsődleges SMTP kiszolgáló IP-címét vagy gazdanevét.

Másodlagos kiszolgáló

Ez a beállítás akkor érhető el, ha az "OAuth 2.0"-tól eltérő "Hitelesítés opció" választ.

Adja meg a másodlagos SMTP kiszolgáló IP-címét vagy gazdanevét.

Portszám

Írja be a portszámot.

Gyári alapértelmezett beállítások: 25

Időtűllépés

Adjon meg egy időtűllépést. Ezt az értéket használja az SMTP-szerverhez való csatlakozásra és adattovábbításra, az e-mail rendszer specifikációinak megfelelően.

Gyári alapértelmezett beállítások: 20 másodperc

Feladó Neve

Adja meg a feladó nevét.

Küldő címe

Adja meg a küldő címét.

SSL/TLS engedélyezése

Ha az SSL engedélyezve van, akkor a STARTTLS paranccsal használhatja az SMTP-over-TLS titkosított adatforgalmat.

Ennek feltétele, hogy a kiszolgáló támogassa a STARTTLS parancsot.

Az SSL/TLS adatforgalom engedélyezéséhez állítsa be a "Portszám" értékét a normál SMTP portszámával megegyező értékre.

Gyári alapértelmezett beállítások: Letiltás

Hitelesítés opció

Adja meg a SMTP hitelesítési módszerét.

Válassza az "OAuth 2.0" lehetőséget a Microsoft365, Exchange Online stb. használatkor.

Az OAuth 2.0 kiválasztása esetén a beállítások konfigurálásával kapcsolatos információkért lásd "[OAuth 2.0 AUTENTIKÁCIÓ \(8-44. oldal\)](#)".

Gyári alapértelmezett beállítások: Nincs hitelesítés

Szolgáltató

Ez akkor állítható be, ha az "OAuth 2.0" van kiválasztva "Hitelesítés opció" opcióként.

Válasszon szolgáltatót.

Gyári alapértelmezett beállítások: Microsoft

Felhasználónév

Ez akkor állítható be, ha az "OAuth 2.0" van kiválasztva "Hitelesítés opció" opcióként.

Adja meg a felhasználónevet.

Token

Ez akkor állítható be, ha az "OAuth 2.0" van kiválasztva "Hitelesítés opció" opcióként.

Megjeleníti az aktuális token állapotát.

Token lekérése / Törlés



A "Token lekérése" gomb jelenik meg, ha a tokent még nem szerezte meg, és a "Törlés" gomb jelenik meg, ha a tokent már megszerezte.

A "Token lekérése" kulcs a gép rendszerbeállításában jelenik meg, és nem jelenik meg a weblapon.

Felhasználónév

Ez a beállítás akkor érhető el, ha az "SMTP hitelesítés" van kiválasztva a "Hitelesítés opció" opcióként.

Adja meg a felhasználó nevét.

Jelszó

Ez a beállítás akkor érhető el, ha az "SMTP hitelesítés" van kiválasztva a "Hitelesítés opció" opcióként.

Adja meg a jelszót.

A jelszó módosításához állítsa a [Jelszó módosítása]-t -ra.

POP SMTP előtt

Ez a beállítás akkor érhető el, ha az "OAuth 2.0"-tól eltérő "Hitelesítés opció" választ.

Ha a van beállítva, a POP-szerverre való hitelesítés az SMTP kommunikáció megkezdése előtt történik meg.

- POP3 szerver: Adja meg a másodlagos SMTP kiszolgáló IP-címét vagy gazdanevét.

Gyári alapértelmezett beállítások: Letiltás

- Portszám: Adja meg a POP SMTP kommunikáció előtt POP3 portszámát. Az alapértelmezett beállítás a 110-es port.

Gyári alapértelmezett beállítások: 110

- POP hitelesítés: ha a van beállítva, a POP3 kiszolgálóra való hitelesítés azonosítási protokoll (beleértve az APOP-ot) használatával az történik.

Gyári alapértelmezett beállítások: Letiltás

- Felhasználónév: Adja meg a POP SMTP előtt kommunikáció felhasználónevét.
- Jelszó: Adja meg a POP SMTP kommunikáció előtt jelszavát. A jelszó módosításához állítsa a [Jelszó módosítása]-t -ra.
- SSL/TLS engedélyezése: Ha értékre van állítva, a POP over SSL/TLS kommunikáció vagy a POP over TLS kommunikáció STLS-sel parancs lesz engedélyezve. Ennek feltétele, hogy a kiszolgáló támogassa a POP over SSL/TLS kommunikációt vagy az STLS parancsot. Az SSL/TLS kommunikáció engedélyezéséhez állítsa a "Portszám" értékét a POP over SSL kommunikáció portszámára. A POP over TLS adatforgalom engedélyezéséhez állítsa be a "Portszám" értékét ugyanarra a portszámra, amelyre a normál POP3 kommunikációt.

Gyári alapértelmezett beállítások: Letiltás

Kapcsolat tesztje

Érintse meg a [Végrehajtás] gombot az SMTP kiszolgálói kapcsolat teszteléséhez.

Kerberos

Kerberos Hitelesítő beállítása

KDC kiszolgáló

Adja meg a Kerberos hitelesítő kiszolgáló IP-címét vagy gazdanevét.

Portszám

Adja meg a Kerberos hitelesítő kiszolgáló portszámát.

Gyári alapbeállítások: 88

Tartomány

Lépjön be a Kerberos tartományba.



SNTP

SNTP beállítások

SNTP

Állítsa be ezt az opciót az SNTP protokoll használatához.

Gyári alapbeállítások: Letiltás

SNTP kiszolgáló

Adja meg az SNTP kiszolgáló IP-címét vagy gazdanevét.

Portszám

Írja be a portszámot.

Gyári alapbeállítások: 123

Időkorlát

Adjon meg egy időtűlépést.

Gyári alapbeállítások: 5 másodperc

Szinkronizáció időköz

Adja meg az SNTP-kiszolgálóval történő szinkronizálás intervallumát.

Gyári alapbeállítások: 6 óra

Szinkronizáció indításkor

Ha azt szeretné, hogy a szinkronizálás a gép indításakor megtörténjen, állítsa be így:

Gyári alapbeállítások: Letiltás

Szinkronizáció most

Ha megérinti, a gép szinkronizálódik az SNTP szerver-idővel.

mDNS

mDNS beállítások

mDNS

Állítsa be ezt az opciót az mDNS beállítások használatához.

Gyári alapbeállítások: Engedélyezés

Szolgáltatás neve

Adja meg a szolgáltatás nevét.

Domain név

Jelenítse meg a tartomány nevét.

Legmagasabb prioritású szolgáltatás

Válassza ki a szolgáltatást, amelyet elsőbbséggel használ.

Gyári alapbeállítások: LPD



SNMP

SNMP v1 beállítások

SNMP v1 beállítások

Állítsa be ezt az opciót az SNMPv1 beállítások használatához.

Gyári alapbeállítások: Engedélyezés

Hozzáférési mód

A hozzáférési mód beállítása.

Gyári alapbeállítások: Írás-olvasás hozzáférés

GET Community

Adja meg a GET közösség nevét, hogy az eszközadatokat SNMP segítségével fogadhassa.

Gyári alapbeállítások: nyilvános

SET Community

Adja meg az SNMP beállításához szükséges SET közösség nevét.

Gyári alapbeállítások: privát

SET Community (közösség) módosítása

A SET közösség módosításához állítsa be a -t.

Gyári alapbeállítások: Letiltás

TRAP Community

Adja meg az eszköztől küldött SNMP TRAP által használt közösségnevet.

Gyári alapbeállítások: nyilvános

TRAP Target cím

Adja meg az SNMP TRAP kommunikáció cél-számítógépének IP-címét.

SNMP v3 beállítások

SNMP v3 beállítások

Állítsa be ezt az opciót az SNMPv3 beállítások használatához.

Gyári alapbeállítások: Letiltás

Felhasználónév

Adja meg a felhasználó nevét.

Hitelesítési kulcs

Adja meg a hitelesítési kulcsot.

Gyári alapbeállítások: Algoritmus:MD5

Magánjellegű adatok kulcsa

Adja meg az adatvédelmi kulcsot.

Gyári alapbeállítások: Algoritmus

Kontextus név

Jelenítse meg a környezet nevét.



SMB

SMB beállítások (szerver)

Állítsa be az SMB protokoll verzióját, amelyet olyan funkciókhoz használnak, mint a nyilvános mappa/NAS. Használja ezt a beállítást, hogy olyan eszközhöz csatlakozzon, amely nem alkalmas az SMB-protokollverzió automatikus módosítására, illetve ha az eltérő verziók miatt probléma lép fel a kapcsolatban egy másik készülékkel. Állítsa be a verziót SMBv1, SMBv2 vagy SMBv3 értékre.

Gyári alapbeállítások: Minden engedélyezve

Használjon titkosított kommunikációt

Ha a jelölőnégyzet be van jelölve, a rendszer titkosított kommunikációt használ, amikor fájlokat küld a csatlakoztatott terminálról a készülék nyilvános mappájába/NAS-jába.

Gyári alapbeállítások: Letiltás

SMB beállítások (kliens)

Állítsa be az olyan funkciókhoz használt SMB protokoll verzióját, mint a Lapolvasás hálózati mappába funkció. Használja ezt a beállítást, hogy olyan eszközhöz csatlakozzon, amely nem alkalmas az SMB-protokollverzió automatikus módosítására, illetve ha az eltérő verziók miatt probléma lép fel a kapcsolatban egy másik készülékkel. Állítsa be a verziót SMBv1, SMBv2 vagy SMBv3 értékre.

Gyári alapbeállítások: Minden engedélyezve



Direkt Nyomtatás Beállítása

LPD

LPD beállítás

LPD

Állítsa be ezt az opciót az LPD használatához.

Gyári alapbeállítások: Engedélyezés

Időkorlát

Adjon meg egy időtúllépést.

Gyári alapbeállítások: 90 másodperc

Banner használata

Állítsa be ezt az opciót a felirat használatához.

Gyári alapbeállítások: Letiltás

RAW

Nyers nyomtatás beállítása

Nyers nyomtatás

Állítsa be ezt az opciót a NYERS nyomtatás használatához.

Gyári alapbeállítások: Engedélyezés

Portszám

Írja be a portszámot.

Gyári alapbeállítások: 9100

Időkorlát

Adjon meg egy időtúllépést.

Gyári alapbeállítások: 90 másodperc

Kétirányú mód használata

A kétoldalú kommunikáció használatához állítsa értékre.

Gyári alapbeállítások: Letiltás

WSD

WSD beállítások

WSD nyomtatás

Állítsa be ezt az opciót a WSD nyomtatás használatához.

Gyári alapbeállítások: Letiltás

Multicast felfedezés használata

Állítsa be ezt az opciót a csoportos adatszórás felderítés használatához.

Gyári alapbeállítások: Engedélyezés



Külső nyomtatási szolgáltatások beállításai

AirPrint beállítások

Az AirPrint beállításokat az "AirPrint útmutató" ismerteti.

Universal Print beállítások

Universal Print

Állítsa be, hogy használni kívánja-e az univerzális nyomtatás szolgáltatást.

Gyári alapbeállítások: Engedélyezés



Ennek a beállításnak az engedélyezésével automatikusan engedélyezi a IPP INFRA lehetőséget a menü Port meghatározása Ügyfél port pontjában.

Állapot

Az univerzális nyomtatás szolgáltatás aktuális állapotát mutatja.

Nyomtató neve

Állítsa be a készülék univerzális nyomtatási szolgáltatással használni kívánt nyomtatás nevét.

Ez a beállítás akkor érhető el, ha a készüléket nem regisztrálta az univerzális nyomtatás szolgáltatásra.

Universal Print regisztráció

Ez az opció akkor érhető el, ha az univerzális nyomtatás szolgáltatás még nincs regisztrálva.

Regisztrációs kód

Látni fog egy kódot, mellet az univerzális nyomtatás szolgáltatásra regisztrálhat.

A kód regisztrálására szolgáló URL

Az URL hivatkozásra kattintva egy külön ablak nyílik meg, amelyben megadhatja a regisztrációs kódot.

Törlés a Universal Print szolgáltatásból

Ezzel az opcióval törölheti a készülék regisztrációját az univerzális nyomtatás szolgáltatásból.



LDAP telepítés

A következő rész az LDAP beállításokat ismerteti.

Amikor megérinti a [Tárolás] billentyűt, az LDAP beállítások frissülnek az Ön által bevitt adatokkal.

Az alapértelmezett címjegyzék beállítása .

Hozzáadás

A globális címtár hozzáadásához kattintson a [Hozzáadás] gombra.

Törlés

A globális címtár törléséhez, válassza ki a tételt, és érintse meg a [Törlés] billentyűt.

Beállítások

Beállítható elem	Beállítások
Név	Írja be a címlista nevét.
Gyökér keresése	Beírja az alapértelmezett keresési paramétereket, az LDAP könyvtárszerkezet információs fa speciális területeinek kereséséhez. Példa: o = ABC, ou NY, cn = Mindenki A tételeket pontosvesszővel vagy kettősponttal kell elválasztani.
LDAP kiszolgáló	Adja meg az LDAP kiszolgáló IP-címét vagy gazdanevét.
Kiszolgáló típusa	Válassza ki az Alapértelmezett vagy Egyéni típust a szolgáltatási típuslistából. Gyári alapbeállítások: Alapértelmezett
Identitás attribútum használata	Állítsa be a felhasználói azonosító tulajdonságot. Gyári alapbeállítások: uid
Keresési jellemző	Állítsa be az LDAP keresési tulajdonságot. Gyári alapbeállítások: cn
E-mail cím megszerzése innen	Állítsa be az e-mail cím keresését. Gyári alapbeállítások: mail
I-fax cím megszerzése innen	Állítsa be az Internet Fax cím keresését. Gyári alapbeállítások: mail
Faxcím megszerzése innen	Állítsa be a faxszám keresését. Gyári alapbeállítások: fax telefonszáma
Nyilvános kód keresése	A nyitott kulcs keresését állítja be. Gyári alapbeállítások: userCertificate
Oldalkorlát csoport	Az oldalkorlát csoport keresés tárolását állítja be. Gyári alapbeállítások: pagelimit
Jogosultsági csoport	Az jogosultsági csoport keresés tárolását állítja be. Gyári alapbeállítások: authority
Kedvenc művelet csoport	Az kedvenc művelet csoport keresést állítja be. Gyári alapbeállítások: kedvenc
Saját mappa	A Saját mappa keresést állítja be. Gyári alapbeállítások: myfolder
Kártya azonos.	A kártya azonosító keresését állítja be. Gyári alapbeállítások: cardid
Kezdő könyvtár	Adja meg kezdő könyvtár elérési útját. Gyári alapbeállítások: homeDirectory
Felhasználónév	Adja meg a felhasználónevet a kezdő könyvtár hitelesítéséhez.



Beállítható elem	Beállítások
Jelszó	A kezdő könyvtár útvonalának hitelesítéséhez használt jelszóként legfeljebb 255 számjegyet adhat meg.
Egyéni tulajdonság 1-10	Adja meg az egyes egyéni tulajdonságokat.
Portszám	Írja be a portszámot. Gyári alapbeállítások: 389
Időkorlát	Adjon meg egy időtúllépést. Gyári alapbeállítások: 5 másodperc
Felhasználónév	Írja be a felhasználói fiók nevét az LDAP beállításhoz. Gyári alapbeállítások: Névtelen
Jelszó	Adja meg a jelszót. A jelszó módosításához állítsa a [Jelszó módosítása]-t <input checked="" type="checkbox"/> -ra.
Hitelesítés típusa	Válassza ki a hitelesítő szervert a legördülő listából.
Bind előtag	Állítsa be a kötelező előtagot. Gyári alapbeállítások: uid
Szerver használat	Állítsa be a kiszolgáló alkalmazást. Állítsa be a címjegyzéket és a felhasználó azonosítást. Gyári alapbeállítások: Összes engedélyezveLPD
Alkalmazható rendeltetési típus	Válassza ki az e-mail cím, faxszám és Internet fax elemek közül az alkalmazandó rendeltetési hely típust. Gyári alapbeállítások: E-mail cím
Kezelőpanelen történő kiválasztás engedélyezése.	Adja meg, hogy a globális cím kiválasztható legyen-e a gép kezelőpanelén. Gyári alapbeállítások: Letiltás
Használat alapértelmezettként	Adja meg, hogy a kiválasztott globális cím legyen-e alapértelmezettként alkalmazva. Gyári alapbeállítások: Letiltás
Felhasználó hitelesítése a Globális Címkeresőben	Válassza ki, hogy szükséges-e a felhasználók hitelesítése a globális címek keresésekor. Gyári alapbeállítások: Letiltás
SSL/TLS engedélyezése	A kommunikáció SL/TLS titkosítással lesz elvégezve. Gyári alapbeállítások: Letiltás
Kapcsolat teszt	Érintse meg a [Végrehajt] billentyűt, a gép teszteli a kapcsolatot, és megjeleníti az eredményt.



A beállítások módosítása esetén a változások a gép újraindítását követően lépnek érvénybe. A gép újraindításához, lásd: "[A GÉP BEKAPCSOLÁSA \(1-11. oldal\)](#)".



Aktív könyvtár beállítások

Ez a rész ismerteti a rendszerbeállítások Active Directory beállításait, köztük azokat a beállításokat, melyek ahhoz szükségesek, hogy Active Directory funkciót használjon ezen a készüléken.

Keresési jellemző

Állítsa be a keresési attribútumokat.

Gyári alapbeállítások: cn

Összekapcsolás felhasználói ellenőrzési funkcióval

Oldalkorlát csoport

Akkor adja meg, ha beállítja a használati korlátozás csoportot.

Gyári alapbeállítások: pagelimit

Jogosultsági csoport

Akkor adja meg, ha beállítja az engedélyezési csoportot.

Gyári alapbeállítások: authority

Kedvenc művelet csoport

Akkor adja meg, ha beállítja a preferált műveleti csoportot.

Gyári alapbeállítások: kedvenc

Saját mappa

Akkor adja meg, ha Saját mappát állít be.

Gyári alapbeállítások: myfolder

Eszköz regisztrációs azonosító

Felhasználónév

Adja meg a használni kívánt felhasználónevet.

Jelszó

Adja meg a jelszót.

Nyilvános mappa/NAS beállítás

Ha a tárolóhelyet nem használja, állítson minden opciót [Tiltott] értékre.

Gyári alapbeállítások: Tárhely használata:Mindegyik engedélyezett



A beállítások módosítása esetén a változások a gép újraindítását követően lépnek érvénybe. A berendezés újraindításának ismertetését lásd "[A GÉP BEKAPCSOLÁSA \(1-11. oldal\)](#)".



Proxy beállítás

Hozzáférés hálózathoz proxy szerveren keresztül.

Beállítások

Elem	Leírás
Proxy beállítás	Hozzáférés hálózathoz proxy szerveren keresztül. Gyári alapbeállítások: Letiltás
Proxy szerver címe	Adja meg a proxy kiszolgáló címét.
Felhasználónév	A proxy kiszolgáló eléréséhez adjon meg egy felhasználónevet.
Jelszó	A proxy kiszolgáló eléréséhez adjon meg egy jelszót.
Portszám	Adja meg a proxy kiszolgáló port számát. Gyári alapbeállítások: 8080
Cím Proxy használata nélkül	Adja meg a proxy kivételcímét, melyet a külső kapcsolat funkció vagy a Sharp OSA használ. [Beviteli módszer] 1) Egy gazdanev vagy IP-cím segítségével adható meg. 2) Ha gazdanevet ad meg, helyettesítő karaktert (*) használhat a tartománynév elején. (Példa: "*példa.□□□" (megfelelője a "example.□□□", "segéd.példa.□□□", "alpélda.□□□", stb.) 3) Ha IP-címet ad meg, helyettesítő karaktert (*) használhat a cím elején. (Példa: "10*" (megfelel: 100.nnn.nnn.nnn - 109.nnn.nnn.nnn) Ha a Sharp OSA alkalmazás "HTML böngésző 3.5" segítségével egy kivétel címre van állítva, a szabály (3) nem használható. 4) Használhat elválasztó elemet (pontosvesszőt (:)) több cím beírásához. (Példa: "99.99.99.99;példa.□□□")



Vezeték nélküli beállítások

A vezeték nélküli LAN engedélyezésére és letiltására, valamint a LAN állapotának kijelzésére használatosak.



BP-50C26/BP-50C31/BP-50C36/BP-50C45/BP-50C55/BP-50C65/BP-55C26 használata esetén megjelenik, ha telepítette a vezeték nélküli kapcsolat adaptert.

Kapcsolódási típus

Váltson át a [Csak vezetékes], [Vezetékes+Vezeték nélküli (Hozzáférési pont mód)], [Vezeték nélküli (Infrastruktúra mód)] vagy [Vezetékes+Vezeték nélküli (Wi-Fi Direct mód)] lehetőségek között, a hálózati kapcsolat állapotának megfelelően.

Gyári alapbeállítások: Vezetékes+Vezeték nélküli (Hozzáférési pont mód)

Vezeték nélküli hozzáférési pont aktív állapotban tartása

Ezt csak akkor állítható be, ha a "Kapcsolódási típus" opció beállítása "Vezetékes+Vezeték nélküli (Hozzáférési pont mód)".

Ha engedélyezi, akkor a berendezés normál állapotban vezeték nélküli LAN hálózathoz csatlakozik.

Ha le van tiltva, akkor a LAN hálózatot engedélyezheti azzal, hogy megérinti az NFC érintőterületet a mobil eszközén vagy a [Gyorscsatlakozás beállítás (QR kód)] gombra kattint a kezdő képernyőn.

- Ha az alábbi körülmények bármelyike fennáll, a vezeték nélküli LAN kapcsolat automatikusan megszűnik.
- Ha a hozzáférési ponton egy adott ideig nincs kapcsolat.

Gyári alapbeállítások: Letiltás

Akt. Beállítás

Kijelzi a beállításokat, például a vezeték nélküli LAN szolgáltatáscsoport azonosítóját (SSID) és biztonsági típusát. Ha a vezeték nélküli LAN le van tiltva, ez jelenik meg:

Akt. vezet. nélk. állapot

A vezeték nélküli LAN fogadási szintjeit (Max. 100) és IP címeit mutatja.

A vezeték nélküli beállítások képernyő megjelenítése

Kattintson a [Beállítás] gombra.

A vezeték nélküli beállítások képernyőn beállíthatja a vezeték nélküli LAN szolgáltatáscsoport azonosítóját (SSID), biztonsági típusát, titkosítását és biztonsági kulcsát.

Vezeték nélküli beállítások inicializálása

Kattintson a [Inicializálás] gombra.

Az SSID, a biztonsági típus, a titkosítás és biztonsági kulcs beállításai inicializálódnak.



Vezeték nélküli beállítás képernyő (Hozzáférési pont mód)

Ha a [Beállítás] gombra kattint, amikor a [Kapcsolódási típus] beállítása [Vezetékes+Vezeték nélküli (Hozzáférési pont mód)] vagy [Csak vezetékes], megjelenik a Vezeték nélküli beállítások (Hozzáférési pont mód) képernyő.

Konfigurálja a vezeték nélküli LAN SSID-jét, biztonsági típusát, titkosítását és biztonsági kulcsát.

A beállítások a [Benyújtás] gombra kattintva tárolhatók.

Frekvenciasáv

Adja meg a vezeték nélküli LAN hálózathoz használt frekvenciasávot.

Gyári alapbeállítások: Nincs hang

SSID

Adja meg az SSID kódot.

Biztonsági típus

Válasszon biztonsági típust.

Gyári alapbeállítások: WPA/WPA2-vegyes Személyes

Titk.

Válasszon titkosítási típust.

Gyári alapbeállítások: AES

Biztonsági kulcs

Adja meg a biztonsági kulcsot.

Biztonsági típus	Biztonsági kulcs
WEP	WEP64bit: 5 karakter vagy 10 jegyű hexadecimális szám
WPA/WPA2-vegyes Személyes	WEP128bit: 13 karakter vagy 26 jegyű hexadecimális szám
WPA2 Personal	WPA/WPA2/WPA3: 8–63 karakter vagy 64 jegyű hexadecimális szám
WPA2/WPA3-vegyes személyes	
WPA3 személyes	
WPA2/WPA3-vegyes vállalati	
WPA3 vállalati	

Biztonsági kulcs megjelenítése

Ha engedélyezi, a biztonsági kulcs megjelenik.

Gyári alapbeállítások: Letiltás

Eszköz IP-címe

Adja meg az IP-címet.



Használandó csatorna

Válassza ki a vezeték nélküli hálózatban használni kívánt csatornát.

Gyári alapbeállítások: Ha a frekvenciasáv 2,4GHz: 1, ha a frekvenciasáv 5GHz: 36

IP cím szórási tartomány beállítása

Állítsa be a használni kívánt IP-címtartományt.

Gyári alapbeállítások: Indító IP-cím:11, befejező IP-cím:15

Címbérlés időtartama

Állítsa be a DHCP által kiosztott IP-cím érvényességi időtartamát.

Gyári alapbeállítások: 15 perc

Vezeték nélküli beállítás képernyő (infrastruktúra mód)

Ha a [Beállítás] beállítása kattint, miközben a [Csatlakozás típusának átváltása] [Vezetéknélküli (Infrastruktúra mód)] lehetőségre van állítva, megjelenik az infrastruktúra mód vezeték nélküli beállítási képernyője.

Konfigurálja a vezeték nélküli LAN SSID-jét, biztonsági típusát, titkosítását és biztonsági kulcsát. A beállítások a [Benyújtás] gombra kattintva tárolhatók.

Hozzáférési pont keresése

Kattintson ide a hozzáférési pontok kereséséhez. Amikor megjelennek a keresési eredmények, válassza ki a használni kívánt hozzáférési pontot, és kattintson az [OK] gombra. A rendszer automatikusan alkalmazza az [SSID], a [Biztonsági típus] és a [Titk.] beállításokat.

WPS: Nyomógombos módszer

WPS alkalmazása a hozzáférési ponthoz való csatlakozásra. Állítsa a jelet készenléti állásba a hozzáférési ponton, majd kattintson a gombra a csatlakozáshoz.

WPS: PIN-kódos módszer

Adja meg a hozzáférési pont PIN kódját a csatlakozáshoz.

SSID

Adja meg az SSID kódot.

Biztonsági típus

Válasszon biztonsági típust.

Gyári alapbeállítások: Nincs

**Titk.**

Válasszon titkosítási típust.

Gyári alapbeállítások: Nincs

Biztonsági kulcs

Adja meg a biztonsági kulcsot.

Biztonsági típus	Biztonsági kulcs
WEP WPA/WPA2-vegyes Személyes WPA/WPA2-vegyes vállalati WPA2 Personal WPA2 vállalati WPA2/WPA3-vegyes személyes WPA3 személyes WPA2/WPA3-vegyes vállalati WPA3 vállalati	WEP64bit: 5 karakter vagy 10 jegyű hexadecimális szám WEP128bit: 13 karakter vagy 26 jegyű hexadecimális szám WPA/WPA2/WPA3: 8–63 karakter vagy 64 jegyű hexadecimális szám

Biztonsági kulcs megjelenítése

Ha BE értékre van állítva, megjelenik a biztonsági kulcs.

Gyári alapbeállítások: Letiltás



Gyorscsatlakozás beállítás

Egyszerű csatlakozás használatakor állítsa be.

NFC

Akkor állítsa be, ha mobileszközt csatlakoztat az egységhez NFC érintőpont használatával.

Gyári alapbeállítások: Letiltás

NFC jel

Átváltja az NFC kimenő jel módját.

Gyári alapbeállítások: Az Amerikai Egyesült Államokban és Európában: 2. üzemmód, Egyéb: 1. üzemmód

QR kód

Előre telepítheti a kijelölt alkalmazást a mobileszközre, olvassa be a megjelenített QR kódot, a csatlakozási beállításokat küldje el a mobileszközre és regisztrálja azt.

Gyári alapbeállítások: Engedélyezés

Rendeltetési hely

Állítsa be a csatlakozási célhelyet és a regisztrálandó célhelyet a QR kódban.

Válassza a [Kapcsolódás a géphez] lehetőséget a gép csatlakoztatásához. A géphez való csatlakozáshoz szükséges információk az alkalmazásban vannak regisztrálva.

Válassza a [Kapcsolódás az alábbi hozzáférési ponthoz] lehetőséget a géptől eltérő csatlakozási célhelyhez kiválasztásához.

Kézi beállításhoz először szerezze be a csatlakozási célhely hálózati információit.

Ha [Kapcsolódás az alábbi hozzáférési ponthoz] lehetőséget választ, végezze el az alábbi beállításokat.

Gyári alapbeállítások: Kapcsolódás a géphez

Hozzáférési pont keresése

Kattintson ide a hozzáférési pontok kereséséhez. Amikor megjelennek a keresési eredmények, válassza ki a használni kívánt hozzáférési pontot, és kattintson az [OK] gombra. A rendszer automatikusan alkalmazza az [SSID], a [Biztonsági típus] és a [Titk.] beállításokat.

Név

Adja meg a csatlakozási célhely nevét.

SSID

Adja meg az SSID kódot.

**Biztonsági típus**

Válasszon biztonsági típust.

Gyári alapbeállítások: WPA2 Personal

Titk.

Válasszon titkosítási típust.

Gyári alapbeállítások: AES

Biztonsági kulcs

Adja meg a biztonsági kulcsot.

Biztonsági típus	Biztonsági kulcs
WEP WPA/WPA2-vegyes Személyes WPA2 Personal WPA2/WPA3-vegyes személyes WPA3 személyes WPA2/WPA3-vegyes vállalati WPA3 vállalati	WEP64bit: WEP64bit: 5 karakter vagy 10 jegyű hexadecimális szám WEP128bit: 13 karakter vagy 26 jegyű hexadecimális szám WPA/WPA2/WPA3: 8–63 karakter vagy 64 jegyű hexadecimális szám

Biztonsági kulcs megjelenítése

Ha engedélyezi, a biztonsági kulcs megjelenik.

Gyári alapbeállítások: Letiltás

Bluetooth beállítás

Akkor állítsa be, ha ez az egység Bluetooth kapcsolaton keresztül csatlakozik egy mobileszközhez.

Bluetooth

Ezzel az egységgel használhat Bluetooth funkciót.

Gyári alapbeállítások: Letiltás



Eszköz honlap beállítása

A következő rész a (webes felületű) Beállítás mód a hozzáférési beállításait mutatja be.

HTTP hozzáférés beállítások

Az egyszerre bejelentkezni képes felhasználók száma

Adja meg a felhasználók számát, ahányan egyszerre érhetik el a (webes felületű) Beállítás módot.

Gyári alapbeállítások:32

Automatikus kiléptetési idő

Adjon meg azt az időtartamot, melynek elteltével a rendszer automatikusan kijelentkezteti a felhasználót, ha az alatt nem folytatnak kommunikációt a készülékkel.

Gyári alapbeállítások: 60 perc



A beállítások módosítása esetén a változások a gép újraindítását követően lépnek érvénybe. A berendezés újraindításának ismertetését lásd "[A GÉP BEKAPCSOLÁSA \(1-11. oldal\)](#)".

Bejelentkezett felhasználó megtekintése

Megjelenik a gépre bejelentkezett felhasználó vagy felhasználók.

Aktuális bejelentkezett felhasználó

Az aktuálisan bejelentkezett felhasználót és IP-címet mutatja.

Minden felhasználó kilép

Az aktuálisan bejelentkezett felhasználók kijelentkeztetése.



A beállítások módosítása esetén a változások a gép újraindítását követően lépnek érvénybe. A berendezés újraindításának ismertetését lásd "[A GÉP BEKAPCSOLÁSA \(1-11. oldal\)](#)".



Biztonsági Beállítások



A beállítások módosítása esetén a változások a gép újraindítását követően lépnek érvénybe. A berendezés újraindításának ismertetését lásd "[A GÉP BEKAPCSOLÁSA \(1-11. oldal\)](#)".

Jelszó beállítás

Jelszóházi rend beállításai

Ezt a beállítást akkor használja, hogy erősebb jelszót szeretne beállítani, vagy törölni kívánja azokat a felhasználókat, akik egy megadott ideig nem jelentkeznek be.

Jelszóházi rend beállításai

Engedélyezze ezt az opciót, ha szigorítani szeretné meglévő jelszóbeállításait.

Gyári alapbeállítások: Letiltás

Rendszergazda jelszó

Megváltoztatja a rendszergazda jelszó beállítását.

Minimum jelszóhossz

Adja meg a jelszóhoz kötelező karakterszámot.

Gyári alapbeállítások: 5

Jelszólétrehozási szabályok engedélyezése

Amikor a jelszót beállítja, ügyeljen rá, hogy az legalább egy számot, kis- és nagybetűt és egy szimbólumot is tartalmazzon.

A következő karakterek adhatók meg.

- Számok: 0–9
- Az ábécé nagybetűi: A - Z
- Az ábécé kisbetűi: a - z
- Szimbólumok: ! @ # \$ % ^ & * () " ' + , - . / : ; < = > ? [\] _ ` { | } ~ és szóközők



Ha engedélyezi ezt a beállítást, akkor legalább négy karaktert meg kell adnia: egy számot, egy nagybetűt, egy kisbetűt és egy szimbólumot. Abban az esetben is 4 karaktert kell megadni, ha a "Minimum jelszóhossz" 3 vagy kevesebb.

Gyári alapbeállítások: Letiltás

Jelenlegi jelszó újbóli felhasználásának tiltása

Ellenőrzi, hogy a módosítás előtt megadott jelszó azonos-e a módosítás utáni jelszóval, és ha azonos, akkor nem lehet regisztrálni új jelszót. (Ha azonban a "Minimum jelszóhossz" beállítása 0, akkor ez a beállítás nem használható.)

Gyári alapbeállítások: Letiltás



Felhasználó jelszava

Megváltoztatja a felhasználói jelszó beállítását.

Minimum jelszóhossz

Adja meg a jelszóhoz kötelező karakterszámot.

Gyári alapbeállítások: 5

Jelszólétrehozási szabályok engedélyezése

Amikor a jelszót beállítja, ügyeljen rá, hogy az legalább egy számot, kis- és nagybetűt és egy szimbólumot is tartalmazzon.

A következő karakterek adhatók meg.

- Számok: 0–9
- Az ábécé nagybetűi: A - Z
- Az ábécé kisbetűi: a - z
- Szimbólumok: ! @ # \$ % ^ & * () " ' + , - . / : ; < = > ? [\] _ ` { | } ~ és szóközők



Ha engedélyezi ezt a beállítást, akkor legalább négy karaktert meg kell adnia: egy számot, egy nagybetűt, egy kisbetűt és egy szimbólumot. Abban az esetben is 4 karaktert kell megadni, ha a "Minimum jelszóhossz" 3 vagy kevesebb.

Gyári alapbeállítások: Letiltás

Jelenlegi jelszó újbóli felhasználásának tiltása

Ellenőrzi, hogy a módosítás előtt megadott jelszó azonos-e a módosítás utáni jelszóval, és ha azonos, akkor nem lehet regisztrálni új jelszót. (Ha azonban a "Minimum jelszóhossz" beállítása 0, akkor ez a beállítás nem használható.)

Gyári alapbeállítások: Letiltás

Meghatározott ideig nem bejelentkező felhasználók törlése

Törli készülék felhasználó-listájából azokat a felhasználókat, akik egy megadott ideig nem jelentkeztek be.

Napok számlálása

- Ha a felhasználó ezen beállítás engedélyezése előtt jelentkezik be, akkor a napok számlálása a beállítás regisztrálását követő nappal kezdődik.
- Ha a felhasználó ezen beállítás engedélyezése után jelentkezik be, akkor a napok számlálása az utolsó bejelentkezést követő nappal kezdődik.
- Ha új felhasználót regisztrált ezen beállítás engedélyezése után, akkor a napok számlálása a felhasználó regisztrálását követő nappal kezdődik.
- A biztonsági mentésből importált felhasználóknál a napok számlálása az importálást követő nappal kezdődik.

Gyári alapbeállítások: Letiltás



Törlési idő

- A felhasználók törlésére akkor kerül sor, ha a megadott időtartam letelte után új nap kezdődik (0:00).
- Ha a készülék energiatakarékos vagy kikapcsolt állapotban van, a felhasználó törlésére akkor kerül sor, amikor a készüléket felébresztik az alvó állapotból vagy bekapcsolják.
- Ha lerövidíti a napok számát ehhez a beállításhoz, az érintett felhasználó a beállítás regisztrálása után törölve lesz.

Gyári alapbeállítások: Letiltás, Időszak:365



- A fix felhasználóként beállított használókra ez a beállítás nem vonatkozik.
- Ha engedélyezi ezt a beállítást, majd a beállítást visszaállítja letiltott állásba, akkor a napok száma nullázódik.

Törölt felhasználó fiókneve újbóli felhasználásának tiltása

Tiltja az egyszer már törölt felhasználói fiókok (bejelentkezési nevek) ismételt regisztrálását. Ez a beállítás használható arra, hogy egy adott ideig vagy időkorlátozás nélkül tiltsa az ismételt regisztrációt.

A beállítás engedélyezése után állítsa be az ismételt regisztrálás tiltási időtartamát. Ha a "Határozatlan idejű" lehetőséget választja, akkor időkorlátozás nélkül tilthatja az ismételt regisztrációt.

Ha az [Kis-/nagybetű érzékenység a bejelentkezési névnél engedélyezve.] pontot engedélyezte a hitelesítési beállításokban, akkor a rendszer megkülönbözteti a kis- és nagybetűket. Letiltás esetén a kis- és nagybetűk nem lesznek megkülönböztetve.

Példa: Törölt bejelentkezési név: ABC, regisztrálni kívánt bejelentkezési név: Abc

Ha a [Kis-/nagybetű érzékenység a bejelentkezési névnél engedélyezve.] opciót engedélyezte a hitelesítési beállításokban, akkor az Abc bejelentkezési név regisztrálható, mivel a bc szakasza kisbetűs. Ha letiltotta, akkor az Abc név nem regisztrálható.

Gyári alapbeállítások: Letiltás, Időszak:365



- A beállítás engedélyezése után törölt felhasználói fiókok neve egy legfeljebb 2000 bejegyzést tartalmazó listán lesz rögzítve. Ha a felhasználói fiókok száma túllépi a 2000 bejegyzést, akkor a legrégebbi felhasználói fiókhoz tartozó bejelentkezési nevek törlésre kerülnek.
- Ha ezt a beállítás engedélyezi, majd letiltja, a törölt felhasználói fiók bejelentkezési névadata törölve lesz.
- A letiltott beállítás alatt a törölt felhasználói fiókok bejelentkezési nevei nem lesznek rögzítve.
- A törlés napja az első nap, és a beállított időtartamot túllépő felhasználói fiókok bejelentkezési nevei el lesznek távolítva a listáról.
- Azon felhasználói fiókok bejelentkezési nevei, melyeket a [Összes felhasználó törlése] törölt a felhasználó listán, nem lesznek rögzítve, és a listára nem érvényes ez a beállítás.



Jelszó megváltoztatása

Weboldal elérés korlátozása jelszóval

A beállítás segítségével megjelenítheti a bejelentkező képernyőt, és kérheti a bejelentkezést a webkiszolgáló hozzáférésehez.

Jelszó módosítása

A rendszergazda jelszó módosítható.

Ha módosítja a jelszót, ügyeljen arra, hogy ne felejtse el az új jelszót.

(Ajánlatos a rendszergazda jelszót rendszeres időközönként megváltoztatni.)

- Adjon meg egy 5 – 255 karakterből álló jelszót, majd kattintson az [Tárolás] gombra. A beállítás a gép következő bekapcsolása alkalmával lép érvénybe.

A felhasználói szintű hitelesítés jelszava szükséges a rendeltetési hely hozzáadásához, szerkesztéséhez vagy törléséhez. Bejelentkezéskor a "felhasználók" szót írja be felhasználónévként. Majd adja meg az ezzel az opcióval regisztrált felhasználói jelszót.

Rendszergazda-szintű hitelesítési jelszó szükséges az összes beállítás megadásához, valamint a felhasználói szintű jelszóval elérhető funkciókhoz. Bejelentkezéskor a "rendszergazda" szót írja be felhasználónévként. Majd adja meg az ezzel az opcióval regisztrált rendszergazda jelszót.

- Ha jelszó megadása nélkül a [Tárolás] gombra kattint, akkor visszaáll a korábban beállított érték. A jelszóvédelem alapértelmezés szerint engedélyezve van.



A gyári alapértelmezett állapotban a felhasználó jelszavát kell beírni.

(Az alapértelmezett rendszergazda jelszót lásd a Beüzemelési útmutató.)



Feltétel Beállítások

Az aktuális tartott feladaton kívül más nyomtatási feladatok korlátozása

Kiválaszthatja a beállításokat, olyan nyomtatási feladatok törlésére, amelyek nem nyomtatási megőrzéses feladatok, vagy minden nyomtatási feladatot megőrizhet.

Ha a [Az aktuális tartott feladaton kívül más nyomtatási feladatok korlátozása] BE van kapcsolva, az alábbi beállítások választhatók ki.

Elem	Leírás
Késleltetés kényszerítése	Ez a beállítás minden nyomtatási feladatot nyomtatási megőrzéses feladattá állít be, olyan nyomtatásokat is, amely esetén a nyomtatás megőrzés nincs bejelölve.
Feladat letiltása	Összes nyomtatási feladatot letiltja a nyomtatási megőrzéses feladatok kivételével.

Gyári alapbeállítások: Késleltetés kényszerítése

A felfüggesztett nyomtatási feladatok automatikus törlése

Ha a feladat papírelakadás stb. miatt megszalad, akkor az "Automatikus törlésig eltelt idő" pontban beállított időtartam elteltével a feladat automatikusan törlődik.

Gyári alapbeállítások: Letiltás

Időtartam a felfüggesztett nyomtatási feladatok automatikus törléséig

Állítsa be az időt, amelynek leteltével a készülék automatikusan törli a feladatot.

Gyári alapbeállítások: 5 perc

Külső oldalakról érkező kérések elutasítása

Elutasíthatja a kérelmet külső helyszínekről.

Gyári alapbeállítások: Engedélyezve

Ha firmware sérülést észlel, állítsa helyre

A gép indításakor ellenőrzi a belső vezérlőprogramot, és ha hibát talál, automatikusan visszaállítja a hiba előtti állapotot.

Gyári alapbeállítások: Letiltás

Biztonsági előírások alkalmazása

Az alapértelmezett rendszergazda jelenik meg bejelentkezéskor. Állítsa be a biztonsági szabályok alkalmazását ezen a gépen.

Gyári alapbeállítások: Letiltás



Kötelező hozzáférés ellenőrzés

Adja meg, hogy szeretne-e kényszerített hozzáférés-vezérlést használni. Beállítást követően a készülékben található összes fájlhoz a hozzáférést kap.

Gyári alapbeállítások: Letiltás

Feladatállapot Teljesített Feladatok Listája Kijelző Beállítás

Állítsa be a feladat állapotképernyő befejezett feladatainak megjelenítését/elrejtését.

Gyári alapbeállítások: Összes letiltva

Feladat állapot kijelzés beállítás

Beállítja a feladat állapotképernyőn megjelenített tartalmakat. Nyomtatáshoz kiválaszthatja a fájlnev megjelenítését vagy elrejtését. A képküldés rendeltetési helye megjeleníthető vagy elrejthető.

Gyári alapbeállítások: Összes letiltva



Port meghatározása

A rendszerben használt különböző fő portokhoz állítsa be a tiltást/engedélyezést és portszámot, majd kattintson a [Tárolás] gombra.

Az alábbi portok állíthatók be.

Kiszolgáló port	Gyári alapértelmezett beállítások		Ügyfél port	Gyári alapértelmezett beállítások	
	Port meghatározása	Engedélyezés / Letiltás		Port meghatározása	Engedélyezés / Letiltás
HTTP	80	Engedélyezve	HTTP		Engedélyezve
HTTPS	443	Engedélyezve	HTTPS		Engedélyezve
FTP-nyomtatás	21	Engedélyezve	FTP		Engedélyezve
Nyers nyomtatás	9100	Engedélyezve	FTPS		Engedélyezve
LPD	515	Engedélyezve	SMTP		Engedélyezve
IPP	631	Engedélyezve	SMTP-SSL/TLS		Engedélyezve
IPP-SSL/TLS	443	Letiltva	POP3		Engedélyezve
Tandem kimenet fogadás	50001	Engedélyezve	POP3-SSL/TLS		Engedélyezve
PC beolvasás	52000	Engedélyezve	SNMP-TRAP	162	Engedélyezve
Távoli kezelőpanel	5900	Engedélyezve	Feladat vége értesítés		Engedélyezve
SNMPD	161	Engedélyezve	LDAP		Engedélyezve
SMB		Letiltás	LDAP-SSL/TLS		Engedélyezve
SMTP		Engedélyezve	SMB		Engedélyezve
WSD		Engedélyezve	SNTP		Engedélyezve
Nyomtatás indítása	53000	Engedélyezve	mDNS		Engedélyezve
Sharp OSA (Expansion Platform)			Tandem kimenet küldés		Engedélyezve
• HTTP	10080	Engedélyezve	Adatok biztonsági másolata (Küldés)		Engedélyezve
• HTTPS	1443	Engedélyezve	Nyomtatás indítása		Engedélyezve
			IPP INFRA		Engedélyezve
			syslog	514	Engedélyezve
			syslog-SSL/TLS	6514	Engedélyezve



Szűrő beállítás

Beállíthatja a szűrőt IP vagy MAC cím alapján, hogy megakadályozza az engedélyezetlen hozzáférést a géphez a hálózaton keresztül.

Adja meg az IP-címet vagy MAC címet, majd kattintson a [Tárolás] gombra.

Gyári alapbeállítások: Letiltás

IP cím szűrő konfiguráció

Ez a lehetőség az IP-címet állítja be.

Megadhatja, hogy engedélyezi vagy letiltja a gép hozzáférését a beállított IP-címről.

Gyári alapbeállítások: Engedélyezés

MAC címszűrő konfiguráció

Ez a lehetőség a MAC-címet állítja be.

Megadhatja, hogy engedélyezi vagy letiltja a gép hozzáférését a beállított MAC-címről.



Betörés és támadásérzékelés

Ez rész ismerteti, hogyan védje a gépet részlegesen letiltott kommunikációval a gép hálózaton keresztül ért támadásától.

Ha a többfunkciós eszközre a beállított számnál több kommunikáció érkezik azonos IP-címről a meghatározott időtartamon belül, az adott IP-címről érkező kommunikáció le lesz tiltva.

A kommunikációról letiltott IP-címek rögzítésre kerülnek az audit naplóban, és elutasított fogadási listaként lesznek regisztrálva.

Ezen kívül az ilyen IP címekről értesítést kapnak az 1-es és 2-es e-mail riasztás címei, valamint a kereskedői e-mail riasztás címei.

Az IP-cím eltávolítása az elutasítási listáról szintén rögzítve lesz az audit naplóban.

Az elutasított fogadási listán legfeljebb 100 IP-cím regisztrálható, és abban az esetben, ha ez a szám eléri a 100-at, a többfunkciós eszközök nem fogadnak több külső csatlakozási kérést.

Gyári alapbeállítások: Letiltás



- Az áramellátás be-/kikapcsolása esetén is megőrzi a rendszer a behatolás-/támadásészlelési beállításokat, valamint az elutasított fogadási listát.
[NIC visszaállítása] vagy [Gyári Alapbeállítások Visszaállítása] végrehajtáskor a ,behatolás-/támadásészlelési beállítások és az elutasított fogadási lista inicializálva lesz.
- Ha e-mailt szeretne küldeni az E-mail riasztás címlistához, vagy a kereskedői E-mail riasztás címlistához, engedélyezze a [Biztonsági figyelmeztetés]-t az [Riasztási üzenet] menüpontban.

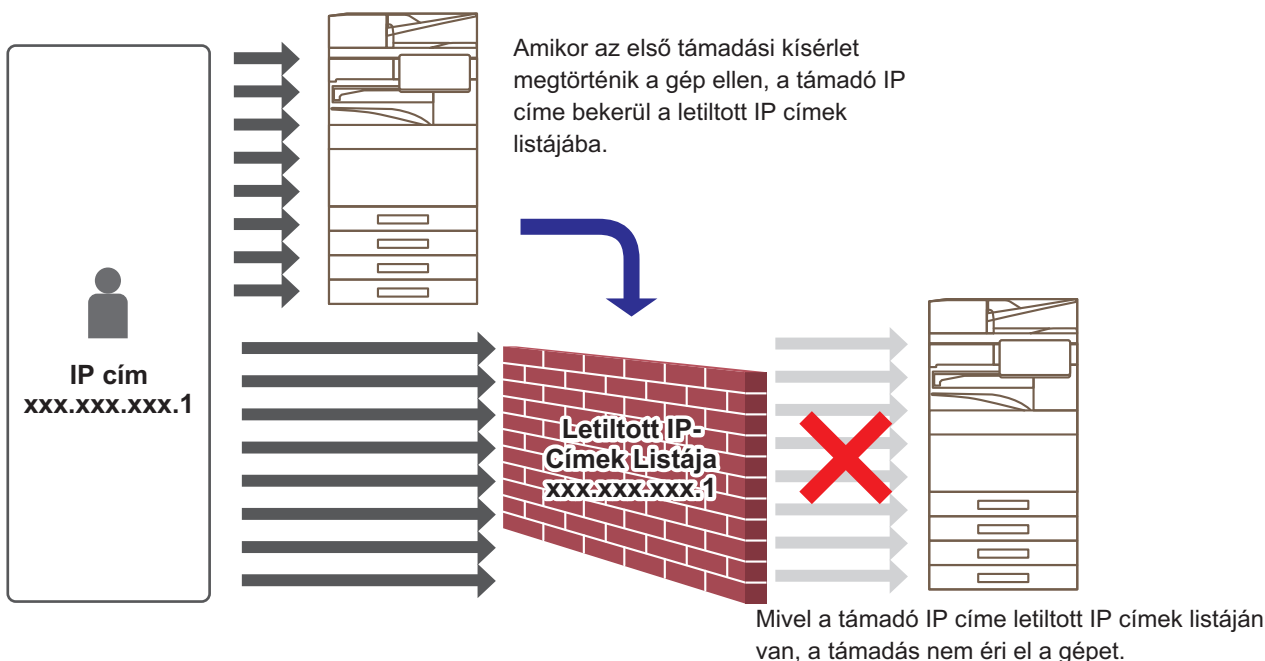



Letiltott IP-címek listája

Elem	Leírás
IP cím	Megjeleníti az elutasított IP-címet. Az alapértelmezett beállítás a „KI”.
Bejövő adatcsomagok letiltásának kezdete	Kijelzi a dátumot és azt az időpontot, amikortól számítva az elutasított fogadás életbe lépett.
Teljes	Mutatja az elutasítási listén regisztrált elemek számát. Gyári alapbeállítások: Engedélyez



Vírusvizsgálat beállítása

Ez a beállítás víruskereső készlet telepítésekor érhető el. Megadja a víruskeresés beállításait.



Amikor először nyitja meg a Vírusvizsgálat beállítása lehetőséget, vagy a Vírusvizsgálat beállítása pontba lép, és nem fogadta el a szoftver felhasználási megállapodását az előző megnyitáskor, akkor a szoftver licencmegállapodási képernyője jelenik meg. Olvassa el a szerződés szövegét, és ha nincs problémája a szoftverhasználattal kapcsolatban, akkor válassza a [Elfogadom] lehetőséget.

Vírusvizsgálat

Megadja, hogy használni kívánja-e a víruskereső funkciót.

Gyári alapbeállítások: Letiltás

Vírusvizsgálat beállításai

Vírusvizsgálat végrehajtása a bemeneti és kimeneti adatokon

Amikor a berendezés kimeneti/bemeneti adatokat hoz létre, a kapcsolódó adatokon víruskeresést végez a rendszer.

Gyári alapbeállítások: Letiltás

Vírusvizsgálat végrehajtása megadott időpontban

Megadott napon és időpontban végez víruskeresést.

Gyári alapbeállítások: Letiltás

Vírusvizsgálat most

Akkor használja ezt a beállítást, ha azonnal víruskeresést szeretne végezni.

Időbeli ütemezés

Megadja a víruskeresés ütemezését.

Naponta

Ha ezt a beállítást engedélyezi, akkor naponta végez víruskeresést a rendszer.

(Kezdési Idő)

Állítsa be a víruskeresés időpontját.

Gyári alapbeállítások: 12:00

Hetente

Ha engedélyezi ezt a beállítást, akkor hetente, a megadott napon végez víruskeresést a rendszer.

(Nap)

Beállítja a hét napját a víruskereséshez.

Gyári alapbeállítások: Hétfőn



(Kezdési Idő)

Állítsa be a víruskeresés időpontját.

Gyári alapbeállítások: 12:00



Ha a berendezést nem kapcsolják be a "Időbeli ütemezés" pontban megadott napon és időpontban, akkor a készülék következő indításkor lesz elvégezve a víruskeresés.

Havonta

Ha engedélyezi ezt a beállítást, akkor a megadott napon és időpontban végez víruskeresést a rendszer.

(Dátum)

Állítsa be a víruskeresés kezdési dátumát.

Ha a hónaphoz nem létező napot állít be (például február és április 31.), akkor a hónap utolsó napján indul a víruskeresés.

Gyári alapbeállítások: 1

(Kezdési Idő)

Állítsa be a víruskeresés időpontját.

Gyári alapbeállítások: 12:00



Ha a berendezést nem kapcsolják be a "Időbeli ütemezés" pontban megadott napon és időpontban, akkor az alábbi művelet lesz elvégezve.

- A sikertelen víruskeresés akkor sem lesz rögzítve, ha engedélyezte az Audit napló funkciót.
 - Ha "Naponta" lehetőséget választott, a víruskeresés a következő nap azonos időpontjáig nem lesz elvégezve.
 - Ha "Hetente" vagy "Havonta" lehetőséget választott, a víruskeresés az elmulasztott víruskeresést követően a készülék első indítása után lesz elvégezve. A készülék indítása után a víruskeresés csak egyszer lesz elvégezve, még abban az esetben is, ha a készülék kikapcsolt időtartama alatt több alkalommal is esedékes lett volna a víruskeresés.
-

Vírusvizsgálat célja

Válassza ki, hogy milyen adatokat ellenőrizzen a víruskereső.

- Rendszerfájl (belső vezérlőprogram)
- Beágyazott alkalmazás
- NAS tárolt adatok

Gyári alapbeállítások: Összes engedélyezve

A vírusdefiníciós fájl frissítésének beállítása

Frissítés most

Akkor használja ezt a beállítást, ha azonnal szeretné frissíteni víruskereső vírusdefiníciós adatbázisát



SSL/TLS beállítások

A hálózati adatátvitelhez SSL/TLS protokollt is használhat.

Az SSL olyan protokoll, amely lehetővé teszi a hálózaton keresztül elküldött adatok titkosítását. Az adattitkosítás érzékeny információk biztonságos küldését és fogadását teszi lehetővé.

Az adattitkosítást a következő protokollokra lehet beállítani.

Az SSL/TLS beállítása

Szerviz port

- HTTPS: SSL-titkosítás alkalmazása a HTTP-kommunikációra.

Gyári alapbeállítások: Engedélyezés

- IPP-SSL/TLS: SSL-titkosítás alkalmazása az IPP-kommunikációra.

Gyári alapbeállítások: Letiltás

- HTTP átirányítása HTTPS-re az eszköz weboldalának elérésekor: ha a beállítás engedélyezett, akkor a gép HTTPS-re irányít át minden adatkommunikációs kísérletet, amely a hozzáféréshez a HTTP-protokollt használja.

Gyári alapbeállítások: Letiltás

Ügyfél port

- HTTPS:
SSL-titkosítás alkalmazása a HTTP-kommunikációra.

Gyári alapbeállítások: Engedélyezés

- FTPS:
FTP titkosítást alkalmaz a HTTP kommunikációhoz.

Gyári alapbeállítások: Engedélyezés

- SMTP-SSL/TLS:
SMTP titkosítás alkalmaz a HTTP kommunikációhoz.

Gyári alapbeállítások: Engedélyezés

- POP3-SSL/TLS:
SSL / TLS titkosítást alkalmaz POP3 kommunikációhoz.

Gyári alapbeállítások: Engedélyezés

- LDAP-SSL/TLS:
SSL / TLS titkosítást alkalmaz LDAP kommunikációhoz.

Gyári alapbeállítások: Engedélyezés

- syslog-SSL/TLS:
SSL / TLS titkosítást alkalmaz audit naplók küldéséhez.

Gyári alapbeállítások: Engedélyezés

- Ellenőrizze a másik fél Szerver tanúsítványának aláírását.:
Ellenőrizze annak a kiszolgálónak a tanúsítványát, amellyel kommunikál.

Gyári alapbeállítások: Letiltás

- TLS1.2: Csak TLS1.2 használata.

Gyári alapbeállítások: Engedélyezés

- TLS1.3: Csak TLS1.3 használata.

Gyári alapbeállítások: Engedélyezés



Titkosítási szint

A titkosítás erősségét három szinten lehet beállítani.

Gyári alapbeállítások: Kis tömörítés

Eszköz tanúsítvány

Tanúsítvány állapota

Megjeleníti az SSL / TLS kommunikációhoz szükséges tanúsítvány állapotát. Kattintson a [Kiválasztás] gombra a tanúsítvány telepítéséhez.

Tanúsítvány információk

Ha az eszköztanúsítványt telepítette, kattintson a [Megmutatás] gombra a tanúsítvány adatainak megjelenítéséhez.

Eszköz tanúsítvány kiválasztása

Kattintson a [Kiválasztás] gombra a már regisztrált eszköztanúsítványok megjelenítéséhez. Válasszon közülük.



S/MIME beállítások

S/MIME beállítások

Beállítja az S/MIME használatát e-mailek víruskereséséhez.

Gyári alapbeállítások: Letiltás

Eszköz tanúsítvány

Tanúsítvány állapota

Az S/MIME használatával történő küldéshez szükséges tanúsítvány állapotát jeleníti meg. Ha szeretné telepíteni a tanúsítványt, kattintson a [Kiválasztás] gombra.

Jel beállítások

E-mail aláírása

"E-mail aláírása" aláírás használatának engedélyezése

Gyári alapbeállítások: Mindig engedélyez

Aláírási algoritmus

Beállítja az aláírásra vonatkozó algoritmust.

Gyári alapbeállítások: SHA-1

Titkosítási beállítások

E-mail titkos.

Beállítja a titkosítás használatát.

Gyári alapbeállítások: Mindig engedélyez

Titkosítás

Válassza ki a titkosítási eljárást.

Gyári alapbeállítások: AES-128

A nem titkosítható címekre történő küldés letiltása

Küldés tiltása olyan címre, amely nem titkosítható.

Gyári alapbeállítások: Engedélyezés

Tanúsítvány információk

Ha az eszköztanúsítványt telepítette, kattintson a [Megmutatás] gombra a tanúsítvány adatainak megjelenítéséhez.

Eszköz tanúsítvány kiválasztása

Kattintson a [Kiválasztás] gombra a már regisztrált eszköztanúsítványok megjelenítéséhez. Válasszon közülük.



Ez a beállítás csak weboldalakon eszközölhető.



Ipsec beállítások

Az IPsec funkció a hálózaton keresztül történő adatátvitelre/adatfogadásra alkalmazható.

IPsec használata esetén az adatok biztonságosan küldhetők és fogadhatók anélkül, hogy konfigurálni kellene az IP-csomag titkosítási beállításokat böngészőprogramban vagy egyéb magasabb szintű alkalmazásban.

A beállítás engedélyezésekor ügyeljen a következőkre.

- Eltarthat egy ideig, mire megjelenik a gép beállításaiiban, és addig nem tud a géphez csatlakozni.
- Ha a Beállítás mód (webes verzió) beállításait nem megfelelően választja ki, előfordulhat, hogy a kapcsolat a berendezéssel le van tiltva, vagy a beállítások nem engedélyezik a nyomtatást, beolvasást, vagy a Beállítási mód (Web-es verzió) kijelzőt. Ebben az esetben törölje a beállítás kiválasztását, és módosítsa a Rendszerbeállításokat (webes verzió).

Feltétel Beállítások

Ipsec beállítások

Beállítja IPsec használatát az átvitelhez.

Gyári alapbeállítások: Letiltás

IKEv1 beállítások

Előzetesen megosztott kulcs

Adja meg a IKEv1 esetén használt előzetesen megosztott kulcsot.

SA élettartam (idő)

Állítsa be az SA élettartamot.

Gyári alapbeállítások: 28800 másodperc

SA élettartam (méret)

Állítsa be az SA élettartam méretét.

Gyári alapbeállítások: 28800 KB

IKE élettartam

Állítsa be az IKE élettartamot.

Gyári alapbeállítások: 30 másodperc



Ipsec szabályok

A regisztrált IPsec szabályok jelennek meg.

Új szabály hozzáadásához kattintson a [Hozzáadás] gombra.

Szabály törléséhez válassza ki a törölni kívánt szabályt, és kattintson a [Törlés] gombra.

Ipsec szabály regisztráció

Szabály neve

Adja meg az IPsec szabály nevét.

Prioritás

Állítsa be az elsőbbségi szintet.

Gyári alapbeállítások: 1

Válassza ki a szabály nevét a regisztrációs modellhez.

Ha egy korábban regisztrált szabály hasonlít a létrehozandó szabályhoz, az új szabályt létrehozhatja a regisztrált szabály alapján is.

Eszköz címe

Állítsa be a gépen használni kívánt IP címet és portszámot (az IPv6 esetében állítsa be a portszámot / előtag hosszát).

Kliens címe

Állítsa be a rendeltetési hely IP címet és portszámot (az IPv6 esetében állítsa be a portszámot / előtag hosszát).

Protokoll

Válassza ki a használni kívánt protokollt.

Gyári alapbeállítások: TCP

Szűrési üzemmód

Konfigurálja a beállításokat az IPsec hitelesítési módszerhez.

Gyári alapbeállítások: IPsec

Ipsec titkosítás

Konfigurálja a beállításokat az IPsec hitelesítési módszerhez.

ESP

Válassza ki, hogy ESP hitelesítést használjon.

Gyári alapbeállítások: Engedélyezés

Kommunikáció engedélyezése ESP használata nélkül.

Válasszaki, hogy ESP-t nem használó kommunikációt engedélyez-e.

Gyári alapbeállítások: Engedélyezés

AH

Válassza ki, hogy AH hitelesítést használjon.

Gyári alapbeállítások: Letiltás

Kommunikáció engedélyezése AH használata nélkül.

Válasszaki, hogy AH-t nem használó kommunikációt engedélyez-e.

Gyári alapbeállítások: Letiltás



Dokumentum adminisztrációs funkció

Az összes küldött képadat (legyen az faxon vagy e-mailben küldve vagy fogadva) továbbítható bármilyen rendeltetési helyre.

Lista neve	Beállítások
Továbbító rendeltetési hely beállítások (Adatküldés)	
Küldési adatok továbbítása	Adjon meg egy rendeltetési helyet a küldött adatok továbbításához. Gyári alapbeállítások: Letiltás
E-mail/Hálózati mappa/FTP/Asztal	Válassza ki a küldött vagy fogadott adatok továbbításának típusát. Ha ezzel megvan, válassza ki a rendeltetési helyet a címtárból. E-mail címet közvetlenül is megadhat. • Formátum: Kiválaszthatja a fájlformátumot a bejövő útválasztáshoz.
Beállítás törlése	Feloldja a rendeltetési hely beállításait.
Fájlformátum	Kiválaszthatja a fájlformátumot a bejövő útválasztáshoz.
Továbbító rendeltetési hely beállítások (Fogadott adat)	
Fogadott adatok továbbítása	Adjon meg egy rendeltetési helyet a fogadott adatok továbbításához. Gyári alapbeállítások: Letiltás
E-mail/Hálózati mappa/FTP/Asztal	Válassza ki a küldött vagy fogadott adatok továbbításának típusát. Ha ezzel megvan, válassza ki a rendeltetési helyet a címtárból. E-mail címet közvetlenül is megadhat. • Fájlformátum: Kiválaszthatja a fájlformátumot a bejövő útválasztáshoz.
Beállítás törlése	Feloldja a rendeltetési hely beállításait.
Fájlformátum	Kiválaszthatja a fájlformátumot a bejövő útválasztáshoz. Gyári alapbeállítások: TIFF(Multi)



Az "[FERDÉN BEOLVASOTT ADAZOK AUTOMATIKUS KIIGAZÍTÁSA \(Eredeti dőlés kiigazítása\) \(6-158. oldal\)](#)" korrekciójának eredményei lapolvasás funkció használatakor sem jelennek meg.



Rejtett minta nyomtatás beállítás

Válassza a rejtett mintanyomtatás beállítást.

A rejtett minta nyomtatása funkcióval hatásosan megakadályozható a jogosulatlan másolás, mivel a kinyomtatott lapok háttérében feltűnik egy beállított szöveg.

Kezdő állapot beállítások

Alapbeállítások

Elem	Leírás
Rejtett minta nyomtatás beállítás	Ezzel a beállítással mintát nyomtathat. Gyári alapbeállítások: Összes érvénytelen
Nyomtatási szín	Select a print colour. Gyári alapbeállítások: Black
Megvilágítás	Válassza ki a megvilágítás értékét. Gyári alapbeállítások: Szabványos
Betűméret	Válassza ki a betűméretet. Gyári alapbeállítások: 48 pontos
Szög	Válassza ki a karakter dőlésszögét. Gyári alapbeállítások: 0°
Betűkészlet stílus	Válassza ki a normál vagy a dőlt karakter beállítást. Gyári alapbeállítások: Szabványos
Terepminta	Válassza ki a rejtőmintát. Gyári alapbeállítások: 1. minta
Nyomtatási mód	Válassza ki a karakter megjelenítési mintáját. <ul style="list-style-type: none">• A karakter kiemelkedik.• A háttér kiemelkedik. Gyári alapbeállítások: Pozitív



Nyomt. tart. Beállítás

Elem	Leírás
Előre beáll.szó	Egy előre megadott karakterlánc kiválasztását teszi lehetővé. A következő karakterláncokat választhatja. • NEM MÁSOLHATÓ, Másolni tilos!, Csak belső használatra!, Óvatosan kezelendő, BIZALMAS, Érvénytelen másolat, FONTOS, MÁSOLAT Gyári alapbeállítások: Engedélyezve, Másoló
Előre beállított szöveg	Válasszon ki egy előre beállított karakterláncot. Ez a beállítás nem lesz figyelembe véve, ha a [Közvetlen bevitel] engedélyezve van. • NEM MÁSOLHATÓ, Másolni tilos!, Csak belső használatra!, Óvatosan kezelendő, BIZALMAS, Érvénytelen másolat, FONTOS, MÁSOLAT
Adatok nyomtatása	A következő tájékoztató adatszoportok együttes nyomtatását teszi lehetővé. • Sorozatszám, fiók feladatazonosító, felhasználónév/szám, példányszám-szabályozás, dátum és idő Gyári alapbeállítások: Összes érvénytelen
Közvetlen bevitel tiltása	Válassza ki, hogy engedélyezi-e a nyomtatási karakterek közvetlen bevitelét színblokkos nyomtatáshoz az egyes módokban. Gyári alapbeállítások: Letiltás

Kontraszt

Válassza ki a karakter kontrasztját.

A fekete, magenta és cián 9 szintje állítható be.

Gyári alapbeállítások: Mind 5

Egyedi szöveg regisztrációja

A felhasználó által mentett nyomtatási karaktereket tárolja. Legfeljebb 30 karakter tárolható.



Nyomon követési információk nyomtatása

Másolási vagy nyomtatási feladat végrehajtásakor a kimeneti oldalak tetejére vagy aljára nyomtatja a követési információkat.

Ez a funkció minden oldalra kötelezően kinyomtatja az előre meghatározott nyomon követési információt, hogy megakadályozza a jogosulatlan másolást.

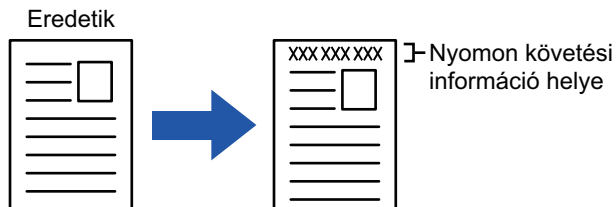

Elem	Leírás
Nyomon követési információk nyomtatási beállítása	Ezzel az opcióval állíthatja be a követési információk kinyomtatását. Gyári alapbeállítások: Letiltás
Nyomt. információk	Az alábbi információkat lehet kinyomtatni. • Sorozatszám, karakterek, fiók feladatazonosító, felhasználónév/szám, dátum és idő Gyári alapbeállítások: Sorozatszám: Engedélyezés, szöveges üzenet: Letiltás, fiók Munkaazonosító: Engedélyezés, bejelentkezési név/felhasználói szám: Engedélyezés, dátum/idő: Engedélyezés
Nyomtatási szín kiválasztása	Set the print colour. Gyári alapbeállítások: Black
Pozíció	Állítsa be a nyomtatási pozíciót minden oldalon. Gyári alapbeállítások: Nyomtatás a papír felső oldalára: Letiltása, a papír alsó oldalának nyomtatása: Engedélyezés, a papír bal oldalának nyomtatása: Engedélyezés, Nyomtatás a papír jobb oldalára: Letiltás, helyzetbeállítás: 1 (külső)
Betűméret	Beállíthatja a nyomtatandó karakterek méretét. Gyári alapbeállítások: Közép
Válassza ki a nyomtatandó feladatot	Állítsa be a követési információk kinyomtatási feladatát. Gyári alapbeállítások: Minden engedélyezve



- Ha ez a funkció egy másik képkompozíciós funkcióval együtt van megadva, a követési információk felülre kerülnek nyomtatásra.
- A nyomtatáskor hozzáadott információ vagy a fiók feladatazonosító és dátum/idő az alábbi módon jelennek meg.
Fiók feladatazonosító: 00000
Dátum/idő: ÉÉÉÉ/HH/NN óó:pp



Napló

Naplókat a rendszer a biztonsági funkciókhoz és beállításokhoz kapcsolódó számos eseményhez létrehozhat és menthet.

Az audit naplókat a rendszer angol nyelven hozza létre és menti el. Azonban a beállítási értékek, mint például a fájlnevek, melyek külső forrásokból érkeznek, módosítások nélkül kerülnek mentésre.

A belső tárhelyre mentett audit naplókat az adminisztrátor TSV-fájlként exportálhatja számítógépre.

A naplófájlok mentési helyének kijelölhet belső tárhelyet vagy egy külső kiszolgálót.



Amikor a naplófájlok mentésére fenntartott hely megtelik, a naplókat a rendszer a legrégebbről kezdve felülírja.

Napló

"Napló" véghezvihető a következőképp.

A "Beállítások (rendszergazda)" menüben válassza a [Rendszerbeállítások] → [Biztonsági Beállítások] → [Napló] lehetőséget.

Válassza a következőket: Biztonsági ellenőrzés, Tárolási/küldési beállítások vagy Naplófájl mentése/törlése.

Gyári alapbeállítások: Letiltás

Tárolási/küldési beállítások

"Tárolási/küldési beállítások" véghezvihetők a következőképp.

A "Beállítások (rendszergazda)" menüben válassza a [Rendszerbeállítások] → [Biztonsági Beállítások] → [Napló] → [Tárolási/küldési beállítások] lehetőséget.

Ezután hozza létre a tárhely- és az átviteli beállításokat.

Gyári alapbeállítások: Tárolás helyi merevlemez:Engedélyezés, Kiszolgálóra küldés:Letiltás, SSL/TLS engedélyezése:Letiltás, Portsám:514, Portsám (SSL/TLS használatához):6514

Naplófájl mentése/törlése

"Naplófájl mentése/törlése" véghezvihető a következőképp.

A "Beállítások (rendszergazda)" menüben válassza a [Rendszerbeállítások] → [Biztonsági Beállítások] → [Napló] → [Naplófájl mentése/törlése] lehetőséget.

Válassza a következők egyikét: Naplófájl mentése vagy Naplófájl törlése.



- "Naplófájl mentése" sak a webhelyen végezhető el.
- Ha magas szintű biztonsági beállítást végzett, ez nem jelenik meg, az audit naplózás vagy a tárolás le van tiltva.



Auditnapló specifikációja

Ha az audit napló külső szerverre lesz mentve, az auditnapló átmenetileg a belső tárhelyen fenntartott pufferterületre lesz elmentve addig, amíg nem továbbítja a rendszer egy külső kiszolgálóra.

- A külső kiszolgálóra küldött audit naplók törölve lesznek a puffertárból.
- Ha a külső kiszolgálóra történő továbbítás sikertelen, figyelmeztető üzenet jelenik meg a kezelőpulton és a weboldal képernyőjén, és rendszeres időközönként megkíséreli továbbítani a rendszer a fájlt a külső kiszolgálóra, amíg az átküldés sikeresen be nem fejeződik.

Az audit naplóban tárolt eseményeket és adatokat az alábbi táblázat mutatja.



Ha a gép nem a Felhasználói kézikönyvben ismertetett eljárással kapcsolták ki, vagy készülékhiba, illetve áramkimaradás miatt állt le, akkor előfordulhat, hogy nem lesz rögzítve a [Naplózás vége] esemény. Ügyeljen rá, hogy a készüléket a megfelelő eljárással kapcsolja ki. Ajánlott továbbá szünetmentes tápegység (UPS) beiktatása, arra az esetre, ha váralan esemény, például áramkimaradás következne be.

Esemény neve	Dátum és idő*1	I/F művelet*2	Bejelentkezési név	Eredmény*3	Kiegészítő információk
Naplózás kezdete	Igen	N/A	N/A	Igen	Indítási okok Normál indítás: főkapcsoló bekapcsolása, panelkapcsoló megnyomása, újraindítás, időzítő, fax, hálózat, hulladékpapír tálca faxpapír eltávolítása, egyén Egyéb: biztonsági törlés
Naplózás vége	Igen	N/A	N/A	Igen	N/A
Feladat befejezése	Igen	Igen	Feladat tulajdonosa (RENDSZER)	Igen	Bfejezett feladat neve
I&A sikeres	Igen	Igen	A bejelentkezési neveként megadott karaktorsor	N/A	Bejelentkezési forrás IP-címe 127.0.0.1 a kezelőpulthoz
I&A hiba	Igen	Igen	A bejelentkezési névként megadott karaktorsor	N/A	Bejelentkezési forrás IP-címe 127.0.0.1 a kezelőpulthoz
Felhasználó hozzáadása	Igen	Igen	Hozzáadott felhasználó	Igen	Hozzáadott bejelentkezési név
Megszakított bejelentkezés	Igen	Igen	A bejelentkezési neveként megadott karaktorsor	N/A	Aktív megszakítás/ Időtűllépés
Jelszó módosítása	Igen	Igen	A módosítást elvégző felhasználó	Igen	Annak a felhasználónak a bejelentkezési neve, akinek a jelszavát megváltoztatták
Bejelentkezési név módosítása	Igen	Igen	A módosítást elvégző felhasználó	Igen	Módosított bejelentkezési név
Felhasználó törlése	Igen	Igen	Törölt felhasználó	Igen	Törölt bejelentkezési név (ÖSSZES, ha az összes felhasználót törölték)
Jogosultsági csoport hozzáadása	Igen	Igen	Hozzáadott felhasználó	Igen	Jogosultsági csoport nevének hozzáadása
Beosztás módosítása	Igen	Igen	A módosítást elvégző felhasználó	Igen	• Annak a felhasználónak a bejelentkezési neve, akinek megváltoztatták a jogosultsági csoportját • Megváltoztatott jogosultsági csoport neve
Jogosultsági csoport beállításának módosítása	Igen	Igen	A módosítást elvégző felhasználó	Igen	Módosult jogosultság beállítások Csoportnév



Esemény neve	Dátum és idő*1	I/F művelet*2	Bejelentkezési név	Eredmény*3	Kiegészítő információk
Oldalkorlát csoport hozzáadása	Igen	Igen	Kiegészítő funkciókkal rendelkező felhasználók	Igen	Kiegészítő oldalkorlát csoport neve
Oldalkorlát csoport törlése	Igen	Igen	Azok a felhasználók, akiknél funkciókat töröltek	Igen	Törölt oldalkorlát csoport neve
Oldalkorlát csoport beállításának módosítása	Igen	Igen	A beállításokat módosító felhasználók	Igen	Módosított oldalkorlát csoport neve
Időbeállítás módosítása	Igen	Igen	A módosítást elvégző felhasználó	Igen	N/A
Beállítás módosítása	Igen	Igen	Módosítást végző felhasználó ("Szabály szerint", AD szabály alkalmazásakor)	Igen	<ul style="list-style-type: none"> Azon beállítási elemek, melyek értékét módosították Módosított beállítási érték
Vezérlőprogram visszaállítása	Igen	N/A	N/A	Igen	<ul style="list-style-type: none"> Belső vezérlőprogram neve Belső vezérlőprogram visszaállított verziója
Elutasítás végrehajtása	Igen	N/A	N/A	Igen	Belső vezérlőprogram vagy beagyazott OSA alkalmazás neve
TLS, IPsec kommunikációs hiba (Komm. hiba) * Az audit-kiszolgálótól eltérő kommunikációs partner	Igen	N/A	A kommunikációt végző felhasználók	N/A	<ul style="list-style-type: none"> A kommunikációt kezdeményező fél IP-címe A kommunikációs partner IP-címe Kommunikáció iránya Hiba oka
Címtár módosítása	Igen	Igen	Frissített felhasználó	Igen	<ul style="list-style-type: none"> A hozzáadás időpontjában: Belső kezelési azonosító és a hozzáadott bejegyzéshez kiosztott név Törlés / módosítás esetén: Törölt/módosított bejegyzés belső kezelése
Vezérlőszoftver frissítése	Igen	Igen	Frissített felhasználó	Igen	<ul style="list-style-type: none"> Belső vezérlőprogram neve Belső vezérlőprogram frissítés előtti verziója Belső vezérlőprogram frissített verziója
Betörés-/támadás érzékelve	Igen	N/A	N/A	Igen	<ul style="list-style-type: none"> Blokkolt IP-címek Amikor eléri az észlelések maximális számát "határt elérte" megjegyzés lesz hozzáadva.
Tiltott címek kiadása	Igen	Igen	Kiadott felhasználók	Igen	Kiadott IP-címek
EAM alkalmazás használata	Igen	N/A	N/A	Igen	Sharp OSA külső fiókok alkalmazás indítása Kiegészítő információk: Sharp OSA külső fiókok kiszolgáló IP-címe és alkalmazásneve
CSRF próba	Igen	Net	N/A	N/A	Támadó IP-címe



Esemény neve	Dátum és idő*1	I/F művelet*2	Bejelentkezési név	Eredmény*3	Kiegészítő információk
Beágyazott OSA alkalmazások engedélyezése	Igen	Igen (belső vezérlőprogram frissítésére nem vonatkozik)	A funkciót alkíváló felhasználók (Telepítés és frissítés az Alkalmazás portálon, belső vezérlőprogram frissítése funkcióhoz tartozó alapértelmezett rendszergazda) a telepítés és frissítés az Alkalmazás portálon esetében, "system" a belső vezérlőprogram frissítéséhez)	Igen	<ul style="list-style-type: none">Alkalmazás neveCsatlakozási adatok (az az IP-cím, amelyről az aktiválást elvégezték) (127.0.0.1 a kezelőpulthoz))
Küldés külső címre	Igen	Igen	Küldést végző felhasználó	Igen	Célhely e-mail címe/IP-címe/SMB mappa elérési útja
Web Push nyomtatás	Igen	Igen	Funkcióhoz tartozó felhasználó	Igen	IP-cím, melyről a fájlt letöltötték
Szervizbeállítás módosítása	Igen	Igen	A beállításokat módosító felhasználók	Igen	Módosított beállítások és értékeik
Váltás szerviz módba	Igen	Igen	Szerviz	Igen	N/A
Szerviz mód futtatása	Igen	Igen	Szerviz	Igen	Módosított beállítási értékek
Sharp OSA külső fiók felhasználói hitelesítés	Igen	Igen	A bejelentkezési neveként megadott karaktersor	Igen	N/A
Ütemezett víruskeresés	Igen	N/A	N/A	Sikeres/Sikertelen	Sikertelenség esetében az ok <ul style="list-style-type: none">Keresés megszakadása áramkimaradás miattA fentiekől eltérő bármely más ok, amiért a víruskeresés megszakadtA fentiekől eltérő hiba miatt sikertelen keresés
Igény szerinti víruskeresés	Igen	Ope/Web	Víruskeresést indító felhasználók	Sikeres/Sikertelen	Sikertelenség esetében az ok <ul style="list-style-type: none">Keresés megszakadása áramkimaradás miattA fentiekől eltérő bármely más ok, amiért a víruskeresés megszakadtA fentiekől eltérő hiba miatt sikertelen keresés
Vírus észlelése	Igen	N/A	N/A	Mindig "Sikeres"	Az alábbiak egyike <ul style="list-style-type: none">Belső vezérlőprogramBejövő adatKimenő adatTárolt adatOSA alkalmazás Adatazonosító név (fájlnév, stb., ha beszerezhető. N/A, ha nem lehetséges) Vírus azonosító neve



Esemény neve	Dátum és idő*1	I/F művelet*2	Bejelentkezési név	Eredmény*3	Kiegészítő információk
Minta automatikus frissítése	Igen	N/A	N/A	Sikeres/ Sikertelen	Sikertelenség esetében az ok • Csatlakozási hiba a kiszolgálóval • Mintafájl letöltése sikertelen • Rendszeridő beállítása hibás • A fentiekől eltérő hiba miatt sikertelen keresés
Minta igény szerinti frissítése	Igen	Ope/Web	Frissítést kérő felhasználók	Sikeres/ Sikertelen	Sikertelenség esetében az ok • Csatlakozási hiba a kiszolgálóval • Mintafájl letöltése sikertelen • Rendszeridő beállítása hibás • A fentiekől eltérő hiba miatt sikertelen keresés
Beállítás módosítása	Igen	Igen	A beállítási értéket módosító felhasználók	Sikeres/ Sikertelen	Beállítási elemek és értékek a weboldalhoz (Vírusvizsgálat beállítása)

* 1 Az esemény bekövetkezésének dátuma és ideje ISO 8601 kiterjesztett formátumban jelenik meg.

* 2 Ope/Web/sNet jelenik meg felhasználói felületként. Amennyiben ez a táblázat szerint "N / A", akkor "N / A" lesz kiírva.

* 3 Az esemény eredményként Sikeres / Sikertelen opció jelenik meg.



Tanúsítvány kezelés

Eszköz tanúsítvány kezelés

Importálás

Importálja a tanúsítványt/privát gombot.



Ez a beállítás csak weboldalakon eszközölhető.

Exportálás

Exportálja a tanúsítványt/privát gombot.



Ez a beállítás csak weboldalakon eszközölhető.

Tanúsítvány információk

A tanúsítvány állapotát mutatja.

Tanúsítvány és Privát kulcs létrehozása



Ez a beállítás csak weboldalakon eszközölhető.

Megnevezés (Kötelező)

Válassza ki a használni kívánt nevet.

Szervezet

Adja meg a szervezet nevét.

Szervezeti egység

Adja meg a szervezeten belüli egység nevét.

Város/Település

Adja meg a város vagy település nevét.

Állam/Megye

Adja meg az államot vagy megyét.

Ország/Régió (Kötelező)

Írja be az ország kódját.

Küldő címe

Adja meg a feladó e-mail címét.



Tanúsítvány érvényességének kezdete

Adja meg a tanúsítvány kezdési dátumát és idejét.

Tanúsítvány érvényességi időtartama

Adja meg a tanúsítvány lejárat dátumát.

Tanúsítvány információk

Adja meg a tanúsítvány adatait.

Tanúsítvány-aláírási kérés (CSR) kezelése

Telepítés

Telepítse a tanúsítványt.

Tanúsítvány információk

A tanúsítvány állapotát mutatja.

Igazolásaláírási kérelem (CSR) elkészítése

Megnevezés (Kötelező)

Válassza ki a használni kívánt nevet.

Szervezet

Adja meg a szervezet nevét.

Szervezeti egység

Adja meg a szervezeten belüli egység nevét.

Város/Település

Adja meg a város vagy település nevét.

Állam/Megye

Adja meg az államot vagy megyét.

Ország/Régió (Kötelező)

Írja be az ország kódját.

Küldő címe

Adja meg a feladó e-mail címét.

Tanúsítvány érvényességének kezdete

Adja meg a tanúsítvány kezdési dátumát és idejét.

Tanúsítvány érvényességi időtartama

Adja meg a tanúsítvány lejárat dátumát.

Tanúsítvány információk

Adja meg a tanúsítvány adatait.



CA tanúsítványkezelés

Importálás

Importálja a tanúsítványt.

Tanúsítvány információk

A tanúsítvány állapotát mutatja.



Energiatakarékos

Eco beállítás

A berendezés energiafelhasználása az öko-mód beállításával csökkenthető. Bár minden funkció külön-külön módosítható, a gép rendelkezik egy "Egyedi" és egy "Eco" üzemmóddal, amely lehetővé teszi a beállítások egyidejű módosítását.

Eco ajánlás funkció képernyő megjelenítése

Másolás, dokumentum iktatás és közvetlen nyomtatás közben megjeleníthet környezetkímélő funkció javaslatokat, mint a kétoldalas nyomtatás és a többoldalas nyomtatás.

Az egyes módok által használható beállítási értékek a következők.

Energia- Takarékos	Egyedi mód	Eco mód
Előfűtés Üzemmód Beállítása	1 perc	1 perc
Panel kijelző kikapcsolása felfűtés módban	BE	BE
Automatikus Kikapcsolás Időzítő	Fix küldési idő: 11 perc (Európában) 1 perc (Európán kívül)	Fix küldési idő: 1 perc
A távoli feladat befejezése után Auto kikapcsolás módba lép.	BE	BE
Alvó mód energia szint	Alacsony energia	Alacsony energia
Eco lapolvasás beállítás	BE	Bekapcsolva (Másolás kivételével minden módban)

Gyári alapbeállítások: Letiltás



A Rendszerbeállításokban megadott Energiatakarékosági beállítások nem aktívak Egyedi/ECO módban.



Üzenet megjelenítése az Előfűtés módba / Auto kikapcsolás módba lépés késleltetéséhez

Állítsa be, hogy megjelenjen-e egy üzenet 15 másodperccel azelőtt, hogy az előmelegítés módba vagy az automatikus kikapcsolás módba lépne.

Gyári alapbeállítások: Letiltás

Mód beállítás

Ez a funkció lehetővé teszi, hogy egyszerre beállítsa a gazdaságos funkciókat. "Egyedi" és "Eco" mód használható.

Elem	Leírás
Egyedi mód	A gép egyszerű üzemeltetését teszi lehetővé csökkentett energiafogyasztással.
Öko-mód	Minimalizálja a készülék energiafogyasztását.

Előfűtés Üzem mód Beállítása

Az előfűtési mód időtartama 1 - 60 perc, 1 perces lépésekben

(BP-50C26/BP-50C31/BP-50C36/BP-50C45/BP-55C26/BP-60C31/BP-60C36/BP-60C45/BP-70C31/BP-70C36/BP-70C45), 1 - 120 perces időtartamot állítson be (BP-50C55/BP-50C65/BP-70C55/BP-70C65).

Az Előfűtés üzemmód akkor aktiválódik, ha a nyomtatás befejezése után eltelik az ehhez a funkcióhoz beállított időtartam anélkül, hogy további műveletek történének. Ez a funkció csökkenti az energiaköltségeket, ugyanakkor elősegíti a természeti erőforrások megőrzését, illetve a környezetszennyezés csökkentését.

Válassza ki azt az időtartamot, amely a leginkább megfelel az irodai szükségleteknek.

Előfűtés üzemmódban a panel kijelzője kikapcsolható.

Gyári alapbeállítások: 1 perc



Az Előfűtés üzemmódot nem lehet letiltani.

Panel kijelző kikapcsolása felfűtés módban

Állítsa be, hogy a kezelőpanel fényei kikapcsoljanak-e előmelegítés módban.

Gyári alapbeállítások: Engedélyezés



A távoli feladat befejezése után Auto kikapcsolás módba lép.

Ez a funkció az automatikus kikapcsolás üzemmódban működik. Amikor a gép befejezte a számítógépről kapott nyomtatási feladatot, vagy kinyomtatta a beérkezett faxot, azonnal visszatér automatikus kikapcsolás üzemmódba.

Gyári alapbeállítások: Engedélyezés

Fix küldési idő

Az Automatikus kikapcsolás állapotfelvételi ideje rögzített.

Ha ezt a beállítást engedélyezte, az [Küldési idő módosítása nappal.] opciót letiltja.

Gyári alapbeállítások: Engedélyezés, Automatikus kikapcsolásidőzítő: 1 perc



Európában ez a beállítás nem érhető el, és az automatikus kikapcsolás mindig engedélyezve van.

Küldési idő módosítása nappal.

Ez a funkció az időszakoknak megfelelően optimálisan szabályozza az automatikus kikapcsolás üzemmódba kapcsolást úgy, hogy egy négyhetes időszakról begyűjtött munkanaplók alapján elemzi a gép használatát.

Ha ezt a beállítást engedélyezte, az [Fix küldési idő] opciót letiltja.

Gyári alapbeállítások: Letiltás



- A képtovábbítás felügyeleti beállításai nem módosulnak.
- Ez nincs összefüggésben a gép Be-/kikapcsolásának ütemezésével. Ha mindkettő engedélyezett, a Be-/kikapcsolás ütemezésének beállításai elsőbbséget élveznek.
- A gép az oldalakat minden papírméretre külön számolja.
- Abban az időben, amikor a gép áramellátása ki volt kapcsolva, nem volt feladat.

Átmenet Energiatakarékos és Automatikus kikapcsolás módba

Minta	Állapotfelvételi idő	Átlag példányszám óránként*
Mód1 (Feladat indítás prioritás1)	1 óra után	Legalább 700
Mód2 (Feladat indítás prioritás2)	30 perc után	150-ről 699-re
Mód3 (Energiatakarékos prioritás1)	5 perc után	40-ről 149-re
Mód4 (Energiatakarékos prioritás2)	A legkevesebb idő után	0–39

* Gyári alapértelmezett beállítás



Auto

Ez a funkció az időszakoknak megfelelően optimálisan szabályozza az energiafelhasználást úgy, hogy egy adott időszakról begyűjtött munkanaplók alapján elemzi a gép használatát.



Ha négy hétre vonatkozóan nem áll rendelkezésre feladatnapló információ, akkor 8:00 és 18:00 közötti időpontban a gép a sablon2 állapotba lép (Mód3) (Energiatakar. prioritás1). Ezt követően pedig Mód4-be lép (Energiatakar. prioritás2).

Kézi

Minden időszávrá megadhat egy-egy programot.

A gép már rendelkezik egy háromprogramos sablonnal. Az Energiatakarékos ütemezést fel lehet venni az "Eredeti ökoprogram 1 – 4" mellé.

Háromprogramos sablon

Sablon	Minta	Mód leírása
Sablon 1	Egész nap "Energiatakar. prioritás2"	A gép állandóan "Mód 4 (Energiatakarékosság prioritás2)" módban üzemel.
Sablon 2	8:00-18:00 "Energiatakar. prioritás1"	A gép "Mód 3 (Energiatakarékosság prioritás1)" módban üzemel 8:00 és 18:00 óra között, és "Mód 4 (Energiatakarékosság prioritás2)" módban máskor.
Sablon 3	8:00-18:00 "Feladatind. prioritás1"	A gép "Mód1 (Feladat indítás prioritás1)" módban üzemel 8:00 és 18:00 óra között, és "Mód 4 (Energiatakarékosság prioritás2)" módban máskor.

Alvó mód energia szint

Alacsony energia: A gép energiatakarékos módba vált, de egy ideig eltart a visszaállása.

Gyors aktiválódás: Az alacsony energia móddal összehasonlítva a fogyasztás valamennyivel nagyobb, de gyorsabb a gép visszaállása is.

Mozgásérzékelő mód (BP-60C31/BP-60C36/BP-60C45/BP-70C31/BP-70C36/BP-70C45/BP-70C55/BP-70C65)

Ez lehetővé teszi, hogy a mozgásérzékelő kikapcsolja az energiatakarékos módot.

Gyári alapbeállítások: Alacsony energia



Eco lapolvasás beállítás

Ez a beállítás kikapcsolt állapotban tartja a fixáló egységet, ha nyomtatást nem tartalmazó műveletet végez, például beolvasott dokumentum elküldését.

Állítsa be az "Eco lapolvasás beállítás" jelölőnégyzetében a jelet, és válassza ki azt az üzemmódot vagy képernyőt, amelyen engedélyezi az Eco lapolvasás beállítást.

A következő üzemmódokat és képernyőket állíthatja be.

- Főablak
- Másolat
- Kép Küldés
- Dokumentum Tárolás
- Rendszer beállítások
- SharpOSA

Gyári alapbeállítások: Engedélyezve, Főablak: Letiltás, Másolat: Letiltás, Kép Küldés: Minden engedélyezve, Dokumentum Tárolás: Minden engedélyezve, Rendszer beállítások: Engedélyezve, Sharp OSA: Minden engedélyezve

Energiatakarékossági minta lista

Ez a funkció elemzi a géphasználatot és szabályozza az automatikus kikapcsolás üzemmódba lépést a használati gyakoriság alapján. Ha a gépet energiatakarékossági minta lista alapján kívánja szabályozni, válassza ki a [Kézi] lehetőséget a [Rendszer beállítások] - [Eco beállítás] - [Küldési idő módosítása nappal.] pontban, és a legördülő menüből válassza az Automatikus frissítés mintát vagy Eredeti eco minta 1 - 4 egyikét.

A géphasználat automatikus elemzéséhez, és a minta szükség szerinti frissítéséhez, állítsa be az automatikus frissítés mintát.

Minta szerkesztés

Állítsa be az eredeti eco-mintát.

Elem	Leírás
Minta nevének módosítása	A minta nevének módosításához adja meg a kívánt nevet.
Modellezendő minta	Válassza ki a tárolt mintát, amelyre az új mintát alapozná. A kiválasztott minta beállításainak másolásához jelölje ki a [Másolja le a kiválasztott mintát] gombot.
Energiatak. beáll.	Adja meg a gép módok időintervallumait. Válasszon módot 1-4 között, és válassza ki a hét egy napját, a kezdési időt és befejezési időt.
Nap	Állítsa be a hét napját, amely esetén engedélyezni kívánja az energiatakarékos beállításban kijelölt módot.
Kezdés időpontja/Idő megadása	Állítsa be az időszakot, amely esetén engedélyezni kívánja az energiatakarékos beállításban kijelölt módot.



Megadott dátum működési beállítások

Megadhat egy napot, amelyen nagy volumenű nyomtatást vagy speciális műveletet végez. Ez lesz a "megadott dátum", amelyhez egy kizárólag az adott napra érvényes energiatakarékossági mintát állíthat be.



A Megadott dátum funkció a megadott dátummal hajtódik végre, függetlenül az Automatikus kikapcsolás állapotfelvételi ideje beállításától (engedélyezett vagy letiltott).

"Megadott dátum" fül

Legfeljebb 7 napos periódus állítható be egy adott dátumra. Állítsa be az adott dátumot, az alkalmazni kívánt energiatakarékos mintát, és a műveletet, amelyre sor kerül az adott napon, ha az nem munkanapra esik.

Elem	Leírás
Dátum	Adja meg a dátumot, amikor meghatározott minta szerint kívánja üzemeltetni a készüléket. Válasszon egy napot 1 és 31 között a Havonta mezőben vagy a Minden hónap végén mezőből.
Alkalmazott energiatakarékos működés	Válassza ki az alkalmazni kívánt energiatakarékossági mintát. Az energiatakarékossági minta részletes beállításait a "Minta" fül (9-256. oldal) fülön adhatja meg.
Működés szabadság idején	Állítsa be, hogy viselkedjen a gép, ha a megadott dátum ünnepnapra esik. A "Szabadság" fül (9-257. oldal) füllel állíthatja be a napot ünnepnapként.



- Ha egy már korábban megadott dátum egybeesik azzal, amely ünnepnap miatt áthelyeződik, az előbbi beállítása élvez prioritást.
- Az azonos nappal konfigurált megadott dátumokat a rendszer emelkedő számsorrendben használja fel, 1 és 7 között (megadott dátum számai).

"Minta" fül

Ezen a fülön adhatók meg az energiatakarékossági minta részletes beállításai.

Elem	Leírás
Energiatakarékos működés	Válassza ki a megadott dátumra érvényes mintát.
Minta nevének módosítása	Itt adhatja meg a minta nevét, ha módosítani kívánja megadott dátumra érvényes minta nevét.
Modellezendő minta	Ha tárolt vagy előre beállított minta használatával kíván mintát létrehozni, itt válassza ki a forrásmintát.
Új ütemezés hozzáadása	Itt adhat hozzá új ütemezést.



"Szabadság" fül

Adjon meg egy ünnepnapot. Az ünnepnapként megadott nap nem lesz megadott dátum.

Elem	Leírás
Szabadság lista	Ha erre az opcióra koppint, megjelenik az elkövetkező két évre beállított ünnepnapok dátuma és a hét adott napja.
A hét napja	Ezzel az opcióval a hét napjaira állíthat be ünnepnapot.
Időszak beállítása	Ezzel az opcióval adott dátummal állíthat be ünnepnapot. Az "Utoljára regisztrált idő" azt mutatja, mikor tárolta az Időszak beállítása funkcióval tárolt ünnepnapot.

BE/KI kapcs. időzítés beállítása

A gép kezelőpanele előre megadott időben be- és kikapcsolható. Legfeljebb három (3) minta állítható be. Az "1. beállítás", a "2. beállítás" és a "3. beállítás" ebben a sorrendben hajtódnak végre, ha a hét ugyanazon napjára, vagy ugyanarra az órára vannak beállítva.



- Előfűtés vagy Automatikus kikapcsolás üzemmódban az ütemezés funkció nem támogatja az energiatakarékos mód beállítását.
- Az előre beállított kikapcsolási időre a következő korlátozások vonatkoznak:
 - Ha a gép a folyamatban lévő feladat végrehajtása vagy egyéb ok miatt működik, a gép csak a feladat befejezése után kapcsol ki.
 - A gép nem tud fogadni nyomtatási feladatokat.
 - A gép tud fogadni kimenő feladatokat, például fogadott faxadatok kiküldését.
 - Ha a Fogadott adatok időzített kiadása beállítás engedélyezett, akkor a kiadásra a gép következő bekapcsolása után kerül sor.
- Ha az Energiatakarékos mód beállítása is engedélyezett, akkor a be-/kikapcsolás ütemezésének beállításai elsőbbséget élveznek.
- Ha ugyanaz az idő van megadva, akkor a beállítások alkalmazása a következő sorrendben történik: "1. beállítás", "2. beállítás" és "3. beállítás".
- A gép nem kapcsol ki a következő esetekben:
 - "Automatikus Törlés Bekapcsoláskor" folyamatban van.
 - Ha éppen folyik a helyi meghajtó optimalizálása, vagy a beállítás módban változtatás történt és a gép éppen újraindul.
 - A beállítás rögzítésének ideje az előre beállított be-/kikapcsolási időhöz képest egy percen belül van.



Festéktakarékos mód

Ez az üzemmód a festékfogyasztás csökkentésére szolgál.

A "Másolás", "Nyomtató" és "Nyomatok (Dok. Tárolás)" minden nyomtatási feladatához beállítható a festékfogyasztás.

A festékfogyasztás három szint közül választható ki.

- Festéktakarékos1 (Festékfogyasztás: sok)
- Festéktakarékos2 (Festékfogyasztás: közepes)
- Festéktakarékos3 (Festékfogyasztás: kevés)

Gyári alapbeállítások: Összes érvénytelen



Az ország és régió beállításaitól függően előfordulhat, hogy egyes elemek nem láthatók.



Rendszerellenőrzés

Munkanapló

Feladat napló megtekintése

A gépen végrehajtott feladat naplóját tekintheti meg.

Válassza ki a megtekinteni kívánt elemet és időszakot, majd érintse meg a [Megmutatás] gombot.

Gyári alapbeállítások: Munkanapló:Minden engedélyezve

Feladat naplózás művelet

A végrehajtott feladat naplóját törli vagy tárolja a gépen.

Állítsa be a nyomtatandó példányszámot [Az e-mailen keresztül értesítendő munkanaplóbeli szám] és kattintson a [Tárolás] lehetőségre.

A feladatnapló törléséhez érintse meg a [Törlés] gombot.

Gyári alapbeállítások: Feladatnaplók száma e-mail értesítéshez:50000



A feladatnaplót Beállítás módban (webes verzió) a [Munkanapló] kiválasztásával mentheti el.

Adat import/export (CSV formátum)

Importálhat/Exportálhat adatokat.

Beállítások exportálása

Beállítások típusának exportálása

Válassza ki a címtárban vagy a regisztrált felhasználó adatai közül az exportálandó adatokat. Az adat kiválasztása után koppintson az [Végrehajt] gombra. Az adatok CSV formátumban kerülnek exportálásra.

Gyári alapbeállítások: Címtár:Engedélyezve, Felhasználó regisztrálási adatai:Letiltva

Beállítások importálása

Beállítások importálása fájlból

Importálhat adatokat a gépbe, amelyek CSV formátumban voltak exportálva.



Tárhely biztonsági tartalék

A gépben tárolt címtáradatok és felhasználói adatok USB memóriaeszközre menthetők, illetve onnan visszakereshetők. ha a géppel szeretne egy fájlt kezelni, először helyezze be az USB-eszközt a gépbe. Ha beállításokat kell kiválasztania a weblapon, használja a számítógépet a fájl kezelésére.

Beállítások exportálása

Exportálja az adatokat

Gyári alapbeállítások: Összes érvénytelen

Beállítások importálása

Adatokat importál a gépbe.



[Jelszóházi rend beállításai] engedélyezésekor az alábbi felhasználói fiókok nem lesznek kijelölve importálásra.

- Azok a felhasználói fiókok, melyekhez a jelszó nem éri el a minimális hosszúságot.
- [Jelszólétrehozási szabályok engedélyezése] engedélyezésekor azok a felhasználói fiókok, melyek nem felelnek meg teljesen ennek a beállításnak.
- Azok a felhasználói fiókok, melyek ismételt regisztrációra lettek azonosítva [Törölt felhasználó fiókneve újbóli felhasználásának tiltása] engedélyezésekor.

Eszköz klónozás

A gép beállításainak mentése XML formátumú fájlba és átmásolása egy másik gépre.

Ezzel a funkcióval elkerülhető, hogy ugyanazokat a beállításokat több gép esetén egymás után többször konfigurálni kelljen.

ha a géppel szeretne egy fájlt kezelni, először helyezze be az USB-eszközt a gépbe. Ha beállításokat kell kiválasztania a weblapon, használja a számítógépet a fájl kezelésére.

Beállítások exportálása

Exportálja az adatokat

Gyári alapbeállítások: Összes érvénytelen

Beállítások importálása

Adatokat importál a gépbe.



- Az importálható modellekre vonatkozó felvilágosításért forduljon ahhoz az üzlethez, ahol a terméket vásárolta.
- Az eszköz klónozás művelet végrehajtása esetén a következő adatokat nem másolja át a rendszer:
 - Listanyomtatási és faxtovábbítási elemek.
 - Példányszám és eszközállapot megjelenítési elemek.
 - A gép IP-címe, eszköznev, rendszergazda jelszó, a képküldéshez beállított feladónevek, illetve egyéb, kizárólag a gépre jellemző adatok.
 - Az egyes hardverelemek beállítási értékei, például a képernyőkontraszt/gerinctűzés helyének módosítása minden hardver esetében egyediek



Címjegyzék továbbítás

A gép címtárban tárolt adatokat továbbítja egy másik gépre.

A címjegyzék tartalmának továbbításához, adja meg a célszámítógép IP-címét és a rendszergazda jelszót, majd kattintson a [Végrehajtás] gombra.

Archiválási adatok biztonsági másolata

A Dokumentumtárolás funkcióval mentett fájlokról biztonsági másolat készíthető, és ez visszaállítható a készülékre.



A beállítás módban (webes felületen) használt tárolási adatok biztonsági mentése.

Beállítások exportálása

Válassza ki azt a mappát, amelyről biztonsági másolatot kíván készíteni, és kattintson a [Végrehajt] elemre. Ezzel a fájlokat a számítógépre menti.

Elem	Leírás
Jegyzék	A megjelenített mappanevek az index szerint szűrhetők.
Elemek megjelenítése	A megjelenített fájlok számát állíthatja be.

Beállítások importálása

Az "Beállítások exportálása" funkcióval mentett fájlok visszaállíthatók a készülékre. Adja meg a mentett fájl legfeljebb 200 karakteres elérési útvonalát a "Beállítások importálása fájlból" mezőben, majd kattintson a [Végrehajt] elemre.

Beállítások visszaállítása

Gyári Alapbeállítások Visszaállítása

Az aktuális beállításokat (amelyeket Beállítás módban választott ki) visszaállítja a gyári alapértelmezett értékekre. Ha a visszaállítás előtt el szeretné menteni az aktuális beállításokat, a [Állapot], "Beállítások (rendszergazda)" → [Adatlista] → [Lista az Adminisztrátornak] kiválasztásával nyomtassa ki az aktuális beállításokat.



A beállítások módosítása esetén a változások a gép újraindítását követően lépnek érvénybe. A gép újraindításához, lásd: "[A GÉP BEKAPCSOLÁSA \(1-11. oldal\)](#)".

NIC Nullázás

Ez az opció a "Hálózati beállítások" elemnél visszaállítja a gyári alapértelmezett beállításokat.



E-mail riasztás és állapot

Állapotüzenet

A normál e-mail állapot vagy a speciális e-mail állapot funkció beállításait adhatja meg.
Az e-mail állapot funkció rendszeres időközönként elküldi a gép állapot-információit a tárolt címre.

Szabványos

Az 1. e-mail állapot címlistát, a 2. e-mail állapot címlistát és az e-mail állapotkezelő címlistát külön állítja be.

Elem	Leírás
E-mail Cím	Írja be a gép állapot-információinak küldésére használt rendeltetési e-mail címet. Több címet pontosvesszővel (;) vagy vesszővel (,) elválasztva adhat meg.
Elküldés most	Ha rákoppint, a gép az állapot-üzenetet elküldi az e-mail címlista rendeltetési helyére.
ütemezett küldés	Ha be van jelölve, mint <input checked="" type="checkbox"/> , az e-mail üzenetek a beállított ütemezés szerinti rendszeres időközönként küldődnek.
ütemezett küldés 2	Ha be van jelölve, mint <input checked="" type="checkbox"/> , az e-mail üzenetek a beállított ütemezés szerinti rendszeres időközönként küldődnek.
Időbeli ütemezés	Válasszon ki egy ütemezést az e-mailek küldésére.

Speciális

E-mailen keresztüli állapotüzenet-kérés beállítása

Elem	Leírás
E-mailen keresztüli állapotüzenet-kérés	Az E-mailen keresztüli állapotüzenet-kérés engedélyezhető.
POP3 kiszolgáló	Adja meg a POP3 kiszolgáló IP-címét vagy gazdanevét.
Portsám	Adja meg a POP3 kiszolgáló portszámát. Gyári alapbeállítások: 110
Hitelesítés opció	Adja meg a POP hitelesítési módszerét. Válassza az "OAuth 2.0" lehetőséget a Microsoft365, Exchange Online stb. használatakor. Az OAuth 2.0 kiválasztása esetén a beállítások konfigurálásával kapcsolatos információkért lásd " OAuth 2.0 AUTENTIKÁCIÓ (8-44. oldal) ". Gyári alapértelmezett beállítások: Formátatlan szöveg hitelesítése
Szolgáltató	Ez akkor állítható be, ha az "OAuth 2.0" van kiválasztva "Hitelesítés opció" opcióként. Válasszon szolgáltatót. Gyári alapértelmezett beállítások: Microsoft
Felhasználónév	Ez akkor állítható be, ha az "OAuth 2.0" van kiválasztva "Hitelesítés opció" opcióként. Adja meg a felhasználónevet.
Token	Ez akkor állítható be, ha az "OAuth 2.0" van kiválasztva "Hitelesítés opció" opcióként. Megjeleníti az aktuális token állapotát.
Token lekérése / Törlés	A "Token lekérése" gomb jelenik meg, ha a tokent még nem szerezte meg, és a "Törlés" gomb jelenik meg, ha a tokent már megszerezte. A "Token lekérése" kulcs a gép rendszerbeállításaiiban jelenik meg, és nem jelenik meg a weblapon.
Felhasználónév	Ez a beállítás akkor érhető el, ha az "OAuth 2.0"-tól eltérő "Hitelesítés opció" választ. Adja meg a felhasználó nevét. A kétirányú e-mail állapot-információ küldéséhez speciális felhasználói fiók szükséges.
Jelszó	Ez a beállítás akkor érhető el, ha az "OAuth 2.0"-tól eltérő "Hitelesítés opció" választ. Adja meg a jelszót. A jelszó módosításához állítsa a [Jelszó módosítása]-t <input checked="" type="checkbox"/> -ra.
Ellenőrzési intervallum	Adja meg a POP3 kiszolgáló lehívási intervallumát. Az alapértelmezett beállítás öt perc.



Elem	Leírás
SSL/TLS engedélyezése	<p>SSL/TLS engedélyezésekor <input checked="" type="checkbox"/> a POP over SSL/TLS vagy a POP over TLS titkosított kommunikáció STLS paranccsal lesz elvégezve.</p> <p>Ezért a szervernek támogatnia kell a POP over SSL/TLS vagy STLS parancsokat.</p> <p>A POP over SSL / TLS esetében állítsa be a POP over SSL / TLS port számát a "Portsám" pontban.</p> <p>A POP over TLS adatforgalom engedélyezéséhez állítsa be a "Portsám" értékét ugyanarra a portsámra, amelyre a normál POP3 kommunikációt.</p> <p>Gyári alapbeállítások: Letiltás</p>
Kapcsolat teszt	A POP3-kiszolgáló kapcsolatának teszteléséhez koppintson a [Végrehajt] gombra.



Riasztási üzenet

Az e-mail riasztás funkció beállításait állítja be.

Az e-mail riasztás a gép hibáit jelentheti e-mailben a rendszergazdának vagy a viszonteladónak.

Az 1. e-mail riasztási üzenet listát, 2. e-mail riasztási üzenet listát és a Szerviz e-mail riasztási üzenet listát külön állítja be.

E-mail Cím

Adja meg az e-mail riasztási üzenet rendeltetési e-mail címét. Több címet vesszővel vagy pontosvesszővel elválasztva adhat meg.

Példa: aaa@xxxxx.□□□; bbb@xxxxx.□□□

A gép a következő helyzetekben jelentést fog küldeni e-mailben. Egyedileg beállíthatja a küldési riasztás állapotát mindegyik címlistához. Ha az egység lesz a riasztás célobjektuma, akkor e-mailt küld a rendszer a beállított címre.

Elakadás, Kevés a festék, Fest.Kifogy., Papír Kifogy, Szolgáltatás kérés, PM kérés, A használtfesték tartály hamarosan megtelik, Festékhulladék-tároló tele, Feladat napló megtelt, Biztonsági figyelmeztetés

Gyári alapbeállítások: Biztonsági riasztások kivételével az összes engedélyezve.

SMTP beállítás

SMTP szerver használata a [Hálózati beállítások] pontban.

Adja meg az e-mailek állapotához és az e-mail riasztáshoz használt SMTP-szerver beállításokat a [SMTP beállítás \(9-197. oldal\)](#) beállításával azonos értékre.

SMTP beállítás

Ezt a beállítást alkalmazza, ha nem használja a "SMTP szerver használata a [Hálózati beállítások]" funkciót.

Elsődleges kiszolgáló

Adja meg az elsődleges SMTP kiszolgáló IP-címét vagy gazdanevét.

Másodlagos kiszolgáló

Ez a beállítás akkor érhető el, ha az "OAuth 2.0"-tól eltérő "Hitelesítés opció" választ.

Adja meg a másodlagos SMTP kiszolgáló IP-címét vagy gazdanevét.

Portszám

Írja be a portszámot.

Gyári alapértelmezett beállítások: 25

Időtűllépés

Adjon meg egy időtűllépést. Ezt az értéket használja az SMTP-szerverhez való csatlakozásra és adattovábbításra, az e-mail rendszer specifikációinak megfelelően.

Gyári alapértelmezett beállítások: 20 másodperc

Feladó Neve

Adja meg a feladó nevét.

Küldő címe

Adja meg a küldő címét.

SSL/TLS engedélyezése

Ha az SSL engedélyezve van, akkor a STARTTLS paranccsal használhatja az SMTP-over-TLS titkosított adatforgalmat.

Ennek feltétele, hogy a kiszolgáló támogassa a STARTTLS parancsot.

Az SSL/TLS adatforgalom engedélyezéséhez állítsa be a "Portszám" értékét a normál SMTP portszámával megegyező értékre.

Gyári alapértelmezett beállítások: Letiltás

Hitelesítés opció

Adja meg a SMTP hitelesítési módszerét.

Válassza az "OAuth 2.0" lehetőséget a Microsoft365, Exchange Online stb. használatakor.

Az OAuth 2.0 kiválasztása esetén a beállítások konfigurálásával kapcsolatos információkért lásd "[OAuth 2.0 AUTENTIKÁCIÓ \(8-44. oldal\)](#)".



Gyári alapértelmezett beállítások: Nincs hitelesítés



Szolgáltató

Ez akkor állítható be, ha az "OAuth 2.0" van kiválasztva "Hitelesítés opció" opcióként. Válasszon szolgáltatót.

Gyári alapértelmezett beállítások: Microsoft

Felhasználónév

Ez akkor állítható be, ha az "OAuth 2.0" van kiválasztva "Hitelesítés opció" opcióként. Adja meg a felhasználónevet.

Token

Ez akkor állítható be, ha az "OAuth 2.0" van kiválasztva "Hitelesítés opció" opcióként. Megjeleníti az aktuális token állapotát.

Token lekérése / Törlés

A "Token lekérése" gomb jelenik meg, ha a tokent még nem szerezte meg, és a "Törlés" gomb jelenik meg, ha a tokent már megszerezte.

A "Token lekérése" kulcs a gép rendszerbeállításában jelenik meg, és nem jelenik meg a weblapon.

Felhasználónév

Ez a beállítás akkor érhető el, ha az "SMTP hitelesítés" van kiválasztva a "Hitelesítés opció" opcióként. Adja meg a felhasználó nevét.

Jelszó

Ez a beállítás akkor érhető el, ha az "SMTP hitelesítés" van kiválasztva a "Hitelesítés opció" opcióként. Adja meg a jelszót.

A jelszó módosításához állítsa a [Jelszó módosítása]-t -ra.

POP SMTP előtt

Ez a beállítás akkor érhető el, ha az "OAuth 2.0"-tól eltérő "Hitelesítés opció" választ.

Ha a van beállítva, a POP-szerverre való hitelesítés az SMTP kommunikáció megkezdése előtt történik meg.

- POP3 szerver: Adja meg a másodlagos SMTP kiszolgáló IP-címét vagy gazdanevét.

Gyári alapértelmezett beállítások: Letiltás

- Portszám: Adja meg a POP SMTP kommunikáció előtt POP3 portszámát. Az alapértelmezett beállítás a 110-es port.

Gyári alapértelmezett beállítások: 110

- POP hitelesítés: ha a van beállítva, a POP3 kiszolgálóra való hitelesítés azonosítási protokoll (beleértve az APOP-ot) használatával az történik.

Gyári alapértelmezett beállítások: Letiltás

- Felhasználónév: Adja meg a POP SMTP előtt kommunikáció felhasználónevét.
- Jelszó: Adja meg a POP SMTP kommunikáció előtt jelszavát. A jelszó módosításához állítsa a [Jelszó módosítása]-t -ra.
- SSL/TLS engedélyezése: Ha értékre van állítva, a POP over SSL/TLS kommunikáció vagy a POP over TLS kommunikáció STLS-sel parancs lesz engedélyezve. Ennek feltétele, hogy a kiszolgáló támogassa a POP over SSL/TLS kommunikációt vagy az STLS parancsot. Az SSL/TLS kommunikáció engedélyezéséhez állítsa a "Portszám" értékét a POP over SSL kommunikáció portszámára. A POP over TLS adatforgalom engedélyezéséhez állítsa be a "Portszám" értékét ugyanarra a portszámra, amelyre a normál POP3 kommunikációt.

Gyári alapértelmezett beállítások: Letiltás

Kapcsolat tesztje

Érintse meg a [Végrehajtás] gombot az SMTP kiszolgálói kapcsolat teszteléséhez.



Kibővített FSS-beállítások

Ez a funkció a Synappx Manage-hez, az eszközkezelési felhőszolgáltatáshoz való csatlakozásra szolgál.



- A funkció használata megköveteli ennek a felhőszolgáltatásnak a használatát.
- Ez a beállítás nem minden országban és régióban érhető el.

Kibővített FSS

Beállítja, hogy engedélyezni kívánja-e a kibővített FSS funkciót.
Ennek a funkciónak a bekapcsolásához a gép újraindítása szükséges.

Gyári alapértelmezett beállítások: Letiltás

Hivatkozás

Adja meg a felhőszolgáltatás bérlője által megadott kezdeti kapcsolódási URL-címet.
A kapcsolat befejezése után, ha az URL üresként van regisztrálva, a korábbi kapcsolati információk inicializálódnak.

Ellenőrzés most

Ellenőrzi a felhőszolgáltatásból történő információlehívásra vagy a gép vezérlésének megváltoztatására irányuló kéréseket.

Firmware frissítés

Ez a beállítás akkor érhető el, ha a gépre adatbiztonsági készlet van telepítve, és a "Speciális biztonsági beállítások" van konfigurálva.

A gép firmware-je frissíthető LAN-on keresztül, USB-memória használata nélkül.

Az adatbiztonsági készlet beállításával kapcsolatos részletekért lásd az adatbiztonsági készlet kézikönyvét.

A "Speciális biztonsági beállításokkal" kapcsolatos további információkért forduljon a márkakereskedőhöz vagy a legközelebbi SHARP szervizhez.

Fájl kiválasztása

Válassza ki a frissítendő firmware-fájlt.

Firmware-frissítések állapotának megjelenítése az eszköz honlapján.

Beállíthatja, hogy a firmware-frissítés állapota megjelenjen-e a weblapon.

Végrehajtás

Érintse meg ezt a gombot a kiválasztott firmware frissítésének megkezdéséhez.



- Ez a beállítás a weblapon konfigurálható.
- A firmware frissítése közben ne kapcsolja ki a készüléket.



Képminőség beállítás



Regisztrációs beállítás és Beégető egység tisztítási mód-ban [Együttes beállítás], minden gyakori funkció, és a festékkazetta eltávolítása csak beállítási módban hajtható végre a gépen.
Színprofil beállítások csak a weblapon konfigurálhatók.

Együttes beállítás

A gépre csatlakoztatott különböző eszközöket be lehet állítani.

Regisztrációs beállítás

Ha a nyomtatott színek eltolódnak Színes nyomtatáskor, a színek nyomtatási pozícióját szabályozhatja a színeltolódás csökkentése érdekében.

Koppintson a [Végrehajt] gombra.

Beégető egység tisztítási mód

Ezzel a funkcióval megtisztítható a készülék fixáló egysége, amikor foltok vagy más szennyeződés jelenik meg a lapok nyomtatott oldalán. A funkció végrehajtásakor a készülék egy "V" nyomtatást tartalmazó lapot ad ki, miközben a beégető egység tisztítását végzi.



Amennyiben a funkció első használatát követően nem tapasztal javulást, próbálja meg ismét futtatni a funkciót.

Fekete betű/Fekete vonal szélességének beállítása

Állítsa be a fekete szöveget és a fekete vonalak szélességét. A funkcióval végzett beállítást követően végezze el: [Rendszer beállítások] - [Gyakori funkciók] - [Auto színbeállítás (másoláshoz)], [Auto színbeállítás (nyomtatáshoz)].

Gyári alapbeállítások:0



Kevesebb sötét csík

A fekete csíkok csökkentésének be- és kikapcsolása.

A sötét csíkok csökkentése az eredeti beolvasása, másolás, képküldés és lapolvasás helyi meghajtóra funkciókhoz használható.

A fekete csíkok csökkentésének bekapcsolásakor válasszon az alábbi lehetőségek közül.

Vékony fekete csíkok kiküszöbölése: Használja ezt a beállítást, hogy a vékony fekete csíkokat kevésbé nyilvánvalóvá tegye. (Alacsony szint)

Normál: Használja ezt a beállítást, hogy a vékony fekete csíkokat kevésbé nyilvánvalóvá tegye. (Középszint)

Vastag fekete csíkok kiküszöbölése: Használja ezt a beállítást, hogy a vastag fekete csíkokat kevésbé nyilvánvalóvá tegye. (Magas szint)

Gyári alapbeállítások: Letiltás



A fekete csík eltűntetése halvány szöveget és a vonalak gyenge minőségű megjelenítését eredményezi.

Figyelmeztető üzenet megjelenítése fekete csík észlelésekor.

Ezzel a beállítással engedélyezhető és letiltható a figyelmeztető üzenet megjelenítése, amikor a dokumentumadagoló fekete csíkokat érzékel.

Gyári alapbeállítások: Letiltás



Másolási képminőség

Gyors képminőség beállítás

Másolás-minőségi kiigazítást alapértelmezett állapotban egyszerűen végezhet.

A ([2]) alapértelmezett beállításokat módosíthatja [1 (Tomba)] vagy [3 (Éles)] beállításra.

Gyári alapbeállítások:2

Színkiegyenlítés (Színes / F/F)

Beállíthatja az alapértelmezett színt, árnyalatot és denzitást a színes és a fekete-fehér másolatokhoz.

Minden szín denzitása 3 részre oszlik, és módosíthatja mindegyik szintjét.

Gyári alapbeállítások: Mind 0

Színes másolás fekete komponens mértékének beállítása

Másolás minőségi beállításokban határozza meg a fekete komponens arányát.

Állítsa ezt be auto, szöveg / nyomtatott fotó, szöveg, nyomtatott kép, fotó-papír fotó, szöveg / fotó-papír fotó, térkép, és halvány eredeti esetén az eredeti típusbeállításokban, és a szöveg / nyomtatott fénykép, a szöveg és a nyomtatott fénykép, esetén ha az eredeti egy másolat.

Gyári alapbeállítások: Mind 0

Telítettség beállítása, ha a Megvilágításnál az [Auto] lett kiválasztva

Állítsa be a színes és fekete-fehér másolást, amikor [Auto] van kiválasztva a másolat megvilágításaként. Az expozíció külön beállítható a dokumentumüveggel másolás vagy a dokumentumadagolóval másolás esetén.

Gyári alapbeállítások: Színes:Dokumentumüveg, Dokumentumadagoló:5 (Normál), F/F:Dokumentüveg, Dokumentumüveg:5 (Normál)

Élesség

A másolt képeket alapértelmezett állapotban élesebbé vagy lágyabbá teheti.

Gyári alapbeállítások:2

Képminőség prioritás

Adja meg a képminőség prioritást. Állítsa ezt be az automatikus másolat megvilágítás esetén és a szöveg / nyomtatott fénykép beállítások esetén.

Gyári alapbeállítások:Mind 0



Nyomtatási képminőség

Gyors képminőség beállítás (Színes / F/F)

Végezzen gyors nyomtatási minőség beállítást.

A ([2]) alapértelmezett beállításokat módosíthatja [1 (Tomba)] vagy [3 (Éles)] beállításra.

Ez a beállítás külön állítható be a színes és a monokróm üzemmódhoz.

Gyári alapbeállítások: Mind 2

SzínKiegyenlítés (Színes / F/F)

Beállíthatja a színes és a fekete-fehér nyomtatás színtónusát és denzitását. Beállíthatja az alapértelmezett színt, árnyalatot és denzitást a színes és a fekete-fehér másolatokhoz.

Minden szín denzitása 3 részre oszlik, és módosíthatja mindegyik szintjét.

Gyári alapbeállítások: Mind 0

Megvilágítás beállítása

Adja meg a színes nyomtatás és fekete-fehér nyomtatás denzitását.

Gyári alapbeállítások: 3 (Normál)

Színes vonal szélességének beállítása

Ha a színes vonalak nem megfelelően nyomtatódnak olyan különleges alkalmazásokban, mint például CAD, a vonalakat vastagabbra állíthatja.

Gyári alapbeállítások:5



Lapolvasási képminőség

RGB állítás

Állítsa be a lapolvasás színtónusát (RGB).

Gyári alapbeállítások: Mind 0

Élesség

Ezzel a beállítással éles képet kaphat, amikor eredetileg olvas be.

Gyári alapbeállítások: 3 (Normál)

Kontraszt

Módosíthatja a beolvasott képek kontrasztját.

Gyári alapbeállítások: 3 (Normál)



Színprofil beállítások

Állítsa be a nyomtatás színprofilját.

Egyedi CMYK szimulációs profil

Jelenlegi profilnév

Ez jeleníti meg az aktuálisan beállított profilnevet.

Mentés PC-re

Mentse a színprofilt a számítógépen.

Profil frissítés

Válassza ki a frissített színprofilt és kattintson a [Tárolás] gombra.

Egyedi bemeneti profil

Jelenlegi profilnév

Ez jeleníti meg az aktuálisan beállított profilnevet.

Mentés PC-re

Mentse a színprofilt a számítógépen.

Profil frissítés

Válassza ki a frissített színprofilt és kattintson a [Tárolás] gombra.

Egyedi kimeneti profil

Jelenlegi profilnév

Ez jeleníti meg az aktuálisan beállított profilnevet.

Mentés PC-re

Mentse a színprofilt a számítógépen.

Profil frissítés.

Válassza ki a frissített színprofilt és kattintson a [Tárolás] gombra.



Gyakori funkciók

Auto színbeállítás (másoláshoz)/Auto színbeállítás (nyomtatáshoz)/Másolási kalibrálás képernyő szerint/Nyomtató kalibrálás képernyő szerint

Automatikus színjavítást végez, ha a színes másolatokon el vannak csúszva a színek.

Másolás esetén, állítsa be a következőt: [Auto színbeállítás (másoláshoz)]. Nyomtatás esetén állítsa be a következőt: [Auto színbeállítás (nyomtatáshoz)]. A [Másolási kalibrálás képernyő szerint] és a [Nyomtató kalibrálás képernyő szerint] segítségével még pontosabb beállítást végezhet minden módban.

A gép kinyomtat, majd beolvas egy tesztmintát, aztán a színt automatikusan kijavítja.

A [Végrehajt] gombra koppintás és a tesztminta kinyomtatása után megjelenik egy üzenet, amely az automatikus kalibrálás elindítását kéri.

A színbeállítás elvégzéséhez kövesse az üzenetben szereplő utasításokat.



- Ha az Automata Színkalibrálás végrehajtása után a színhűség továbbra sem megfelelő, az Automata Színkalibrálás megismétlése javíthat a színeken.
- Az Automatikus színkalibrálás végrehajtása előtt ellenőrizze, hogy megfelelő-e a regisztrációs beállítás. Ha a regisztrációs beállítás nem megfelelő, végezze el a "Regisztrációs beállítás" műveletét.

Denzitás finomítás beállítás

Ha egy másolatban, vagy többen egyenetlen denzitás lép fel, ezzel a funkcióval kisimíthatja a denzitást.

Az egyenetlen denzitás automatikusan kijavításra kerül egy kinyomtatott tesztadarab beolvasásával.

A [Végrehajt] gombra koppintás és a tesztminta kinyomtatása után megjelenik egy üzenet, amely az automatikus kalibrálás elindítását kéri.

A denzitás simítás végrehajtásához kövesse az üzenet utasításait.

Ha a beállítást követően a probléma megszűnik, végezzen "Auto színbeállítás (másoláshoz)" és "Auto színbeállítás (nyomtatáshoz)" műveletet.

A beállított értékek gyári állapotba visszaállításához koppintson a [Denzitás fin. beáll. érték visszaáll. az alapértékre] gombra. Ha a [Alapért. visszaállítása] gombra kattintott, végezze el a denzitás beállítását (közepes denzitás alapértelmezett módban).

Gyári alapbeállítások: Közép



Ha az intenzitás eltérés korrekció nem oldja meg az intenzitása eltéréseket, ismétlje meg a korrekciót. Ez elnyomja az eltéréseket. A korrekció megismétléséhez, kezdje újra az eljárást az első lépéstől, vagy érintse meg a [Vissza] gombot, a korrekciós eljárás végén.



Vegye ki a festékkazettát

A festékkazettákat általában nem lehet eltávolítani. Azonban amikor egy festékkazetta kiürül, a gép automatikusan kibocsátja a festékkazettát, hogy azt eltávolíthassa. Ha olyan festékkazettát kell eltávolítani, amelyben még van festék, kézzel tolja ki és vegye ki a kazettát.

Válassza ki a kitolni kívánt kazettát, és kattintson az [Végrehajt] gombra. A kijelölt festékkazetta kilökődik és eltávolíthatóvá válik.



Vegye ki a festékkazettát, a gép a kezelőpultja segítségével. A webes képernyőn nem végezheti el a festékkazetta eltávolítási műveletet.



Kezdő telepítési beállítások

Erre a beállításcsoportra a készülék üzembe helyezésekor van szükség. A kezdeti telepítési beállítási elemek ugyanazok, mint az azonos nevű normál beállítási elemek. További információkért beállítás elemekről, lásd a normál elemre vonatkozó magyarázatot.

Elem	Leírás
Feltétel Beállítások	
Név	Rendszerbeállítások - Közös beállítások - Gépezonosítási beállítások (9-181. oldal)
Gépkód	
Gép helye	
Memo	
Órabeállítás	Rendszerbeállítások - Közös beállítások - Órabeállítás (9-182. oldal)
Óraátállítás Beállítása	
Előfűtés Üzem mód Beállítása	Rendszerbeállítások - Energiatakarékos - Eco beállítás (9-251. oldal)
Automatikus árammegszakítás	
Üzenet megjelenítése az Előfűtés/Automatikus kikapcsolás módba lépés átváltási idejének meghosszabbításakor.	
Alvó mód energia szint	
Hálózat gyors beállítása	Rendszerbeállítások - Hálózati Beállítások - Gyors beállítás (9-194. oldal)
Tálca Beállítások	Rendszerbeállítások - Közös beállítások - Papír beállítások- Papírtálca beállítások (9-163. oldal)
Termékkulcs	Rendszerbeállítások - Közös beállítások - Termékkulcs/Alkalmazás szám bevitel (9-191. oldal)



HIBAELHÁRÍTÁS

Kérdések és válaszok

ÁLTALÁNOS PROBLÉMÁK	10-2
ELLENŐRZÉSI LISTA	10-2
MÁSOLÁSI PROBLÉMÁK	10-22
ELLENŐRZÉSI LISTA	10-22
NYOMTATÁSI PROBLÉMÁK	10-28
ELLENŐRZÉSI LISTA	10-28
FAXOLÁSI PROBLÉMÁK	10-40
ELLENŐRZÉSI LISTA	10-40
KÉPKÜLDÉSI PROBLÉMÁK	10-49
ELLENŐRZÉSI LISTA	10-49
DOKUMENTUMTÁROLÁSI PROBLÉMÁK	10-57
ELLENŐRZÉSI LISTA	10-57

ADAGOLÁSI HIBA MEGSZÜNTETÉSE

ADAGOLÁSI HIBA MEGSZÜNTETÉSE	10-61
---	--------------



Kérdések és válaszok

ÁLTALÁNOS PROBLÉMÁK

A rendszergazda letiltott bizonyos funkciókat?

Lehet, hogy beállítás módban néhány funkció le van tiltva. Ha a felhasználói hitelesítés engedélyezett, a felhasználói beállításokban korlátozhatták az Ön által használható funkciókat. Forduljon a rendszergazdához.

ELLENŐRZÉSI LISTA

Probléma	Ellenőrzés	Page
NEM TUDOK HASZNÁLNI EGY BIZONYOS FUNKCIÓT VAGY KIEGÉSZÍTŐ BERENDEZÉST	A rendszergazda letiltott bizonyos funkciókat?	10-5
NEM TUDOM, HOGYAN KELL ELLENŐRIZNI AZ ÖSSZES FELHASZNÁLT OLDAL SZÁMÁT	Tartsa lenyomva a [Főablak] gombot.	10-6
	Ellenőrizheti a beállítási mód állapotában.	10-6
A KEZELŐPANEL NEM HASZNÁLHATÓ	Világít a hálózati főkapcsoló kijelzője?	10-6
	Most kapcsolta be a gépet?	10-6
	Villog a hálózati főkapcsoló kijelzője?	10-6
	Nyitva van egy ajtó, vagy egy berendezés el van távolítva a gépből?	10-6
	Háromszor egymás után nem sikerült bejelentkezni?	10-6
	Megjelenik egy üzenet, hogy az Automatikus belépés sikertelen volt?	10-6
	Megjelenik a "Hívja a szervizt. Kód:xx-xx*." üzenet az érintőpanelen?	10-7
MOZGÁSÉRZÉKELŐ NEM REAGÁL MEGFELELŐEN (BP-60C31 / BP-60C36 / BP-60C45 / BP-70C31 / BP-70C36 / BP-70C45/ BP-70C55 / BP-70C65)	A mozgásérzékelő le van tiltva?	10-7
	Probléma merült fel a telepítés helyével vagy a telepítési környezettel kapcsolatban?	10-7
	Megfelelően lett beállítva az érzékelési hatótávolság?	10-7
A NYOMTATÁS NEM LEHETSÉGES, VAGY A NYOMTATÁS EGY FELADAT SORÁN MEGÁLL	Valamelyik tálcából kifogyott a papír?	10-8
	A gépből kifogyott a festék?	10-8
	Adagolási hiba történt?	10-8
	Tele van a kimeneti tálca?	10-8
	Tele van a festékporgyűjtő tartály?	10-8
	Vannak tiltások a minden módban használható tálcákra (másolás, nyomtatás, képküldés és dokumentumtárolás)?	10-8
	A színes nyomtatás a felhasználói vezérlésben tiltható le.	10-8
NEM TUDOM, HOGYAN KELL LETILTANI A SZÍNES NYOMTATÁST	Másolás üzemmód esetén beállíthatja a fekete-fehér nyomtatás prioritását. A nyomtatási mód esetében a fekete-fehér nyomtatás prioritását a nyomtató-illesztőprogram beállításai adhatja meg.	10-8



? Probléma	✓ Ellenőrzés	Page
A GÉP AUTOMATIKUSAN NEM, VAGY ROSSZUL VÁLASZTJA KI AZ EREDETI MÉRETET	Az eredeti behajlott vagy gyűrött?	10-9
	A5 (5-1/2" x 8-1/2" hüvelyk beállításnál) méretnél kisebb eredetit helyezett a dokumentumüvegre?	10-9
	A6 (vagy A5, amennyiben BP-50C26 / BP-50C31 / BP-50C36 / BP-50C45 / BP-50C55 / BP-50C65 / BP-60C31 / BP-60C36 / BP-60C45 (vagy 5-1/2" x 8-1/2" hüvelyk beállításnál)) méretnél kisebb eredetit helyezett a dokumentumüvegre?	10-9
	A5 (5-1/2" x 8-1/2" hüvelyk beállításnál) méretet helyezett be fekvő tájolásban (A5R (5-1/2" x 8-1/2"R)) dokumentumüvegre?	10-9
	A6 méretű eredetit helyezett be álló tájolásban (A6 méret) a dokumentumadagolóba? (BP-55C26 / BP-70C31 / BP-70C36 / BP-70C45 / BP-70C55 / BP-70C65 használata esetén)	10-9
	Szennyezett a dokumentumadagoló érzékelője? (BP-55C26 / BP-70C31 / BP-70C36 / BP-70C45 / BP-70C55 / BP-70C65)	10-9
AZ OLDALTÁLCA KIJELEZT PAPIRMÉRETE HELYTELEN	Az oldalsó tálcák lapvezetői a papír szélességéhez igazodnak?	10-9
AZ EREDETI ADAGOLÁSI HIBÁJA (AUTOMATIKUS DOKUMENTUMADAGOLÓ)	Túl sok papír van a dokumentumadagoló tálcában?	10-9
	Hosszú az eredeti?	10-10
	Vékony papír az eredeti?	10-10
	Nehéz papír az eredeti? (BP-55C26 / BP-70C31 / BP-70C36 / BP-70C45 / BP-70C55 / BP-70C65)	10-10
	Piszkos az adagológörgő?	10-10
TÖBB EREDETI LETT ADAGOLVA EGYSZERRE, ÉS NEM TÖLTHETŐ BE MEGFELELŐEN (AUTOMATIKUS DOKUMENTUMADAGOLÓ)	Az eredeti gyűrött vagy össze van hajtvva? Összeragasztott eredetit használ?	10-10
A KIDOTT KÉZIRAT NINCS SZÉPEEN ÖSSZERENDEZVE (AUTOMATA DOKUMENTUMADAGOLÓ)	Megfelelően helyezte be a kéziratot? Az eredeti állapotától, a papír típusától, és a gép használati helyiségének hőmérsékletétől és páratartalmától függően előfordulhat, hogy a kiadott eredeti nem lesz szépen összerendezve.	10-10
	PAPÍRADAGOLÁSI HIBA	Elszakadt papírdarab maradt a gépben?
	Túl sok papír van a tálcában?	10-11
	Több oldal adagolódik egyszerre?	10-11
	A specifikációban nem szereplő papírt használ?	10-11
	A papír méretéhez lettek igazítva az oldaltálca papírvezetői?	10-11
	Ki van húzva az oldaltálca toldata?	10-11
	Piszkos az oldalsó adagológörgő?	10-11
	A5/A6 (5-1/2" x 8-1/2") méretű papír van betöltve?	10-11
	Meg van adva a papírméret?	10-11
	Újabb papírköteget tett a tálcában lévő papírhoz?	10-11
	Lyukasztott papírt használ?	10-11
	Olyan címkeívet használ, amely nem használható a gépben?	10-11
	Vegye ki a papírt, fordítsa át és töltsse be újra. Megoldhatja a problémát, ha más típusú papírt használ.	10-11
	Betöltötte a borítékot?	10-11
A NYOMTATÓ NEM ADAGOLJA A PAPIRT A PAPIRTÁLCÁRÓL	Jól töltötte be a tálcába a papírt?	10-12
	A tálcák le vannak tiltva bizonyos üzemmódokban (másolás, nyomtatás, fax, képküldés, dokumentumtárolás)?	10-12
NEM TUDOM, HOGYAN KELL MEGVÁLTOZTATNI A PAPIRMÉRETET	A tálcabeállításoknál adja meg az egyes tálcákban használt papírméreteket.	10-12
A NYOMAT ÉSZREVEHETŐEN HULLÁMOS ÉS EGYENETLEN	Vegye ki a papírt, fordítsa át és töltsse be újra. Megoldhatja a problémát, ha más típusú papírt használ.	10-12



? Probléma	✓ Ellenőrzés	Page	
A KÉP FERDÉN LÁTHATÓ A PAPIRON	Túl sok papír van az oldaltálcába töltve?	10-13	
	A papír méretéhez lettek igazítva az oldaltálcá papírvezetői?	10-13	
	A papír szélességéhez igazította az eredeti lapvezetőket?	10-13	
	A szabályzólemez kiegészítő ék rá van szerelve a tálcára? (SRA3 használatakor)	10-13	
	Változó szélességű eredetiket olvas be? (BP-50C26 / BP-50C31 / BP-50C36 / BP-50C45 / BP-50C55 / BP-50C65 / BP-60C31 / BP-60C36 / BP-60C45)	10-13	
	Az eredeti ferdén lett beolvasva.	10-13	
VONALAK LÁTHATÓK A KÉPEN	Piszkos a dokumentuműveg vagy az automatikus dokumentumadagoló lapolvasó területe?	10-13	
	Piszkos az oldalsó adagológörgő?	10-13	
	Megtisztította a lézeregységet?	10-13	
	Elvégezte a Kevesebb sötét csík rendszerbeállítását?	10-13	
SZENNYEZŐDÉS LÁTHATÓ A NYOMTATOTT KIMENETEN	A specifikációban nem szereplő papírt használ?	10-14	
	Perforált papírra nyomtat?	10-14	
	Megjelenik egy üzenet, amely karbantartást kér?	10-14	
	Vegye ki a papírt, fordítsa át és töltsse be újra. Megoldhatja a problémát, ha más típusú papírt használ.	10-14	
HA VÉKONY PAPIRRA NYOMTATOK, A NYOMAT A 2. OLDALTÓL KEZDVE PISZKOS	Megfelelő papírtípust állított be?	10-14	
NEM TUDOM, HOGYAN KELL MEGVÁLTOZTATNI A KIMENETI TÁLCÁT	Lecserélte a kiadótálcát?	10-15	
A KÉP EGY RÉSZÉ LEMARADT	Megfelelő papírméretet állított be?	10-15	
	Helyesen lett betéve az eredeti?	10-15	
A ROSSZ OLDALÁRA NYOMTAT A PAPIRRAK	A papír nyomtatási felülete megfelelő irányban lett behelyezve?	10-15	
A FEDŐLAPOT VAGY KÖZLAPOT NEM A MEGADOTT PAPIRRA NYOMTATJA A GÉP	Megfelelő papírtípust állított be?	10-16	
A CSATLAKOZTATOTT USB-ESZKÖZ NEM HASZNÁLHATÓ	Kompatibilis az USB-eszköz a géppel?	10-17	
	Megfelelően ismerte fel a program a csatlakoztatott USB-eszközt?	10-17	
	Az USB memória formázása FAT32 vagy NTFS?	10-17	
	32 GB méretűnél nagyobb kapacitású USB-memória eszközt használ?	10-17	
A FINISHER/GERINCTŰZŐ FINISHER NEM MŰKÖDIK	Megjelenik egy üzenet, hogy vegye ki a papírt a tűző-összerendezőből?	10-17	
	A rendszergazda letiltott bizonyos funkciókat?	10-17	
NEM MŰKÖDIK A TŰZÉS (A GERINCTŰZÉS SEM)	Megjelenik egy üzenet, amely utasítja, hogy ellenőrizze a tűző egységet?	10-17	
	Megjelenik egy üzenet, amely utasítja, hogy tegyen be tűzőkapcsokat?	10-17	
	Van a papírok között eltérő szélességű?	10-17	
	Több lap van benne, mint amennyi egyszerre összetűzhető?	10-17	
	Tartalmaz a nyomtatási feladat olyan papírméretet, amely nem tűzhető?	10-17	
	Olyan papírtípus lett beállítva a tálcához a nyomtató-illesztőprogramban, amely nem tűzhető?	10-18	
	NEM MŰKÖDIK A LYUKASZTÁS	Megjelenik egy üzenet, amely utasítja, hogy ellenőrizze a lyukasztóegységet?	10-18
		Van a papírok között eltérő méretű?	10-18
		Tartalmaz a nyomtatási feladat olyan papírméretet, amely nem lyukasztható?	10-18
		A nyomtató illesztőprogramban kiválasztott tálcá olyan papírtípusra van állítva, ami nem lyukasztható?	10-18



Probléma	Ellenőrzés	Page
NEM MEGFELELŐ A TŰZÉSI VAGY A LYUKASZTÁSI POZÍCIÓ	Megfelelően lett beállítva a tűzési pozíció?	10-18
	Megfelelően lettek beállítva a lyukasztási pozíciók?	10-18
NEM MŰKÖDIK A HAJTÁS	A rendszergazda esetleg bekapcsolhatta a [Duplex letiltása] beállítást?	10-19
	Olyan papírt használ, amelynek van külön elő- és hátoldala?	10-19
NEM MEGFELELŐ A HAJTÁSI POZÍCIÓ	Az eredetit másolandó felülettel felfelé vagy lefelé, helyesen tette be?	10-19
AZ ELŐNÉZETI KÉPEK VAGY A BÉLYEGKÉPEK NEM JELENNEK MEG	Sok feladat vár végrehajtásra?	10-19
AZ ÉRINTŐPANEL KIJELEZŐJE NEHEZEN LÁTHATÓ	A fényerő megfelelően van beállítva?	10-19
A GÉP KIJELENTKEZÉS NÉLKÜL KILÉPTETETT	Bekapcsolta az Automatikus törlést?	10-20
NEM TUDOM, HOL KELL BEÁLLÍTANI AZ IP-CÍMET	Az IP-cím beállítása a Beállítás mód Hálózati beállítások részében van megadva.	10-20
NEM TUDOM, HOGYAN KELL MEGVÁLTOZTATNI A KEZDŐKÉPERNYŐ HÁTTERSZÍNÉT	A háttérszín megváltoztatása a "Kijelzőminta beállítás" lapon lehetséges.	10-20
NEM TUDOM, HOGYAN KELL PARANCSIKONT ELHELVEZNI VAGY TÖRÖLNI A KEZDŐKÉPERNYŐN	Egy parancsikont a "Kezdő képernyő szerkesztése" lapon változtathat meg.	10-20
NEM TUDOM, HOGYAN KELL VISSZAÁLLÍTANI EREDETI ÁLLAPOTÁBA A NAGY SZÖVEGMÉRET BEÁLLÍTÁST	Engedélyezve van a nagy szövegméret a kezdőképernyőn?	10-21
NEM TUDOM, HOGYAN KELL BEÁLLÍTANI, HOGY A GÉP MIKOR KAPCSOLJON ENERGIATAKARÉKOS MÓDBA	A beállítás mód Energiatakarékos beállításainál adja meg az időpontot, amikor a gépnek energiatakarékos módba kell lépnie.	10-21
ELFELEJTETTEM A RENDSZERGAZDA JELSZÓT	Módosítva lett a gyári alapértelmezett beállítás szerinti rendszergazda jelszó?	10-21
NEM TUDOM, KIHEZ FORDULJAK KARBANTARTÁSSAL ÉS SZERVIZELÉSSSEL KAPCSOLATBAN	Olvassa egy az ügyféltámogatási információt.	10-21

NEM TUDOK HASZNÁLNI EGY BIZONYOS FUNKCIÓT VAGY KIEGÉSZÍTŐ BERENDEZÉST



Ellenőrzés

A rendszergazda letiltott bizonyos funkciókat?



Megoldás

Forduljon a rendszergazdához.
Lehet, hogy beállítás módban néhány funkció le van tiltva. Ha a felhasználói hitelesítés engedélyezett, a felhasználói beállításokban korlátozhatták az Ön által használható funkciókat.



NEM TUDOM, HOGYAN KELL ELLENŐRIZNI AZ ÖSSZES FELHASZNÁLT OLDAL SZÁMÁT



Ellenőrzés

Tartsa lenyomva a [Főablak] gombot.

Ellenőrizheti a beállítási mód állapotában.



Megoldás

A [Főablak] gombot nyomva tartva megjelenik egy üzenet, amely megadja az összes oldalfelhasználást és a festékszintet.

[Összes Másolat Szám] jelenik meg a beállítási mód [Állapot] mezőjében. Ellenőrizheti az erről az egységről felhasznált összes oldalt.

A KEZELŐPANEL NEM HASZNÁLHATÓ



Ellenőrzés

Világít a hálózati főkapcsoló kijelzője?

Most kapcsolta be a gépet?

Villog a hálózati főkapcsoló kijelzője?

Nyitva van egy ajtó, vagy egy berendezés el van távolítva a gépből?

Háromszor egymás után nem sikerült bejelentkezni?

Megjelenik egy üzenet, hogy az Automatikus belépés sikertelen volt?



Megoldás

Ha a hálózati főkapcsoló kijelzője nem világít, kapcsolja be a főkapcsolót. Ellenőrizze, hogy a hálózati kábel megfelelően lett-e a konnektorba bedugva, és kapcsolja a hálózati főkapcsolót " | " állásba.

Várjon, amíg megjelenik egy üzenet, amely jelzi, hogy a gép üzemkész. Az [ÜZEM] gomb bekapcsolása után a gépnek némi időre van szüksége a felfűtési művelet végrehajtásához. A felfűtési művelet alatt funkciókat ki lehet választani, azonban feladat nem futtatható.

Bekapcsolt az Automatikus kikapcsolás üzemmód. A gép visszaállításához normál üzemmódba nyomja meg az [Üzem] gombot. További információk: "[ECO \(8-2. oldal\)](#)".

Olvassa el az üzenetet, és tegye meg a szükséges intézkedést. Figyelmeztető üzenet jelenik meg, ha egy ajtó nyitva van, vagy egy kiegészítő berendezés el van távolítva a géptől.

A zárolás feloldása után jelentkezzen be a helyes felhasználói információkkal. Ha a [Figyelmeztetés ha a belépés nem sikerül] engedélyezve lett a beállítás módban, és a bejelentkezés 3-szor egymás után sikertelen, figyelmeztetés jelenik meg, és a felhasználó-azonosítási művelet 5 percre leáll. (Ha nem ismeri a felhasználói adatait, forduljon a rendszergazdához.)
⇒ "Beállítások (rendszergazda)" → [Rendszerbeállítások] → [Authentication Settings] → [Alapértelmezett Beállítások] → [Figyelmeztetés ha a belépés nem sikerül]

Forduljon a rendszergazdához.
Hálózati vagy egyéb problémák miatt az automatikus belépés meghiúsult. Ha Ön a rendszergazda, nyomja meg a [Rendszergazda jelszó] gombot, jelentkezzen be rendszergazdaként, és átmenetileg módosítsa az automatikus belépés beállításait a beállítás módban. (Állítsa vissza a módosított beállításokat eredeti állapotukba, miután a problémák megoldódtak.)



Ellenőrzés

Megjelenik a "Hívja a szervizt.

Kód:xx-xx*" üzenet az érintőpanelen?

*A betűk és számok megjelenési formátuma xx-xx.



Megoldás

Kapcsolja be ismét az eszközt.

Ellenőrizze, hogy a feladatállapot kijelzőjének háttérszíne az érintőpanel jobb felső sarkában szürke-e, és nyomja meg az [ÜZEM] gombot, majd kapcsolja a hálózati főkapcsolót "⏻" helyzetbe. Várjon legalább 10 másodpercet, majd állítsa a hálózati főkapcsolót "⏻" helyzetbe.

Ha az [ÜZEM] gomb és a hálózati főkapcsoló többszöri ki- és bekapcsolása után is megjelenik az üzenet, nagy valószínűséggel olyan meghibásodás történt, amelyhez szerelőt kell hívni. Ez esetben fejezze be a gép használatát, húzza ki az hálózati kábelt a konnektorból, és vegye fel a kapcsolatot a gép viszonteladójával vagy a legközelebbi hivatalos márkaképviselővel. (Amikor a gép viszonteladóját vagy a legközelebbi hivatalos márkaképviselőt értesíti, tájékoztassa őket a kijelzőn látható hibakódról.)

MOZGÁSÉRZÉKELŐ NEM REAGÁL MEGFELELŐEN (BP-60C31 / BP-60C36 / BP-60C45 / BP-70C31 / BP-70C36 / BP-70C45/ BP-70C55 / BP-70C65)



Ellenőrzés

A mozgásérzékelő le van tiltva?

Probléma merült fel a telepítés helyével vagy a telepítési környezettel kapcsolatban?

Megfelelően lett beállítva az érzékelési hatótávolság?



Megoldás

A "Beállítások (rendszergazda)" -

[Rendszerbeállítások]→[Energiatakarékos]→[Eco beállítás]→[Alvó mód energia szint] vagy a "Beállítások (rendszergazda)" - [Kezdő telepítési beállítások]→[Alvó mód energia szint] pontban a [Mozgásérzékelő mód] lehetőséget.

Ellenőrizze a telepítés helyét és a telepítési környezetet.

Előfordulhat, hogy a mozgásérzékelő az alábbi viszonyok között nem működik megfelelően.

- Tárgy van a mozgásérzékelő előtt.
- A mozgásérzékelő fedele összekarcolódott vagy szennyezett.
- A mozgásérzékelő közvetlen napfénynek vagy légáramnak van kitéve.
- A mozgásérzékelő megsérült.
- Hőforrás, például hőszugárzó van a közelben.
- Tárgy mozog az érzékelési tartományban.

Állítsa be az érzékelési hatótávolságot.

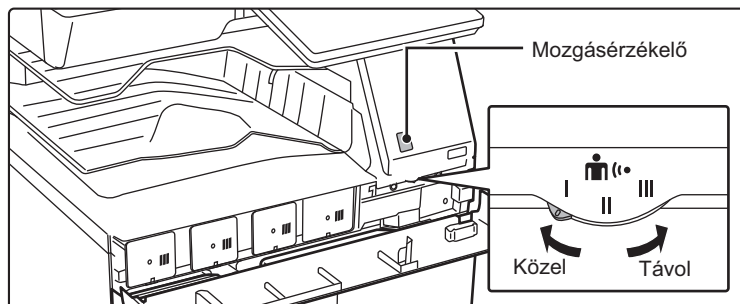



A NYOMTATÁS NEM LEHETSÉGES, VAGY A NYOMTATÁS EGY FELADAT SORÁN MEGÁLL



Ellenőrzés

Valamelyik tálcából kifogyott a papír?

Tegyen be papírt az érintőpanelen megjelenő utasítások szerint.

A gépből kifogyott a festék?

Cserélje ki a festékkazettát.
[A FESTÉKKAZETTA CSERÉJE \(1-89. oldal\)](#)

Adagolási hiba történt?

Vegye ki az elakadt papírt az érintőpanelen megjelenő üzenet utasításai szerint.

Tele van a kimeneti tálca?

Vegye ki a kész nyomtatottakat a tálcából, és folytassa a nyomtatást.
Ha a kimeneti tálca megtelt, az érzékelő bekapcsol, és leállítja a nyomtatást.

Tele van a festékporgyújtó tartály?

Cserélje ki a festékporgyújtó tartályt az érintőpanelen megjelenő üzenet utasításai szerint.

Vannak tiltások a minden módban használható tálcákra (másolás, nyomtatás, képküldés és dokumentumtárolás)?

Ellenőrizze a beállításokat a [Papírtálca beállítások] részben, és hogy van-e pipa az egyes módok jelölőnégyzetében ([Engedélyezett feladat adagolása]). A pipa nélküli funkciók nem használhatók nyomtatáshoz az adott tálca használatával.
⇒ "Beállítások" → [Rendszerbeállítások] → [Közös beállítások] → [Papír beállítások] → [Papírtálca beállítások] → [Tálca regisztráció] → [Engedélyezett feladat adagolása]

NEM TUDOM, HOGYAN KELL LETILTANI A SZÍNES NYOMTATÁST



Ellenőrzés

A színes nyomtatás a felhasználói vezérlésben tiltható le.

Ha a felhasználói hitelesítés engedélyezett, akkor bizonyos felhasználók számára megtilthatja a színes nyomtatást.
⇒ "Beállítások (rendszergazda)" → [Felhasználói Vezérlés] → [User Settings] → [User List].
⇒ "Beállítások (rendszergazda)" → [Felhasználói Vezérlés] → [Access Control Settings] → [A gép oldal limitjének beállítása].

Másolás üzemmód esetén beállíthatja a fekete-fehér nyomtatás prioritását. A nyomtatási mód esetében a fekete-fehér nyomtatás prioritását a nyomtató-illesztőprogram beállításai adhatja meg.

Bár ez nem tiltja meg a színes másolást, a színmódot beállíthatja fekete-fehér prioritásra, ami a színes nyomtatott oldalak számának csökkentését jelenti.
Másolás
⇒ Állítsa a "Beállítások (rendszergazda)" → [Rendszerbeállítások] → [Másolási beállítások] → [Kezdő állapot beállítások] → [Színes mód] pontot [F/F] értékre
Nyomtatás
⇒ Válassza a [Szürkeárnyaltos] parancsot a nyomtató-illesztőprogram [Main] lapján.

A GÉP AUTOMATIKUSAN NEM, VAGY ROSSZUL VÁLASZTJA KI AZ EREDETI MÉRETET



Ellenőrzés

Az eredeti behajlott vagy gyűrött?

A5 (5-1/2" x 8-1/2" hüvelyk beállításnál) méretnél kisebb eredetit helyezett a dokumentumüvegre?

A6 (vagy A5, amennyiben BP-50C26 / BP-50C31 / BP-50C36 / BP-50C45 / BP-50C55 / BP-50C65 / BP-60C31 / BP-60C36 / BP-60C45 (vagy 5-1/2" x 8-1/2" hüvelyk beállításnál)) méretnél kisebb eredetit helyezett a dokumentumüvegre?

A5 (5-1/2" x 8-1/2" hüvelyk beállításnál) méretet helyezett be fekvő tájolásban (A5R (5-1/2" x 8-1/2"R)) dokumentumüvegre?

A6 méretű eredetit helyezett be álló tájolásban (A6 méret) a dokumentumadagolóba? (BP-55C26 / BP-70C31 / BP-70C36 / BP-70C45 / BP-70C55 / BP-70C65 használata esetén)

Szennyezett a dokumentumadagoló érzékelője? (BP-55C26 / BP-70C31 / BP-70C36 / BP-70C45 / BP-70C55 / BP-70C65)



Megoldás

Simítsa ki az eredetit.

A gép nem tudja helyesen felismerni az eredeti méretet, ha az eredeti gyűrött vagy behajlott.

Válassza ki manuálisan az eredeti méretét.

Az A5 (5-1/2" x 8-1/2") méretnél kisebb eredeteket nem lehet automatikusan felismerni. Amikor kis eredetit olvas be a dokumentumüvegen, ajánlatos egy olyan méretű (például A4 és B5 (8-1/2" x 11" és 5-1/2" x 8-1/2")) üres papírt az eredetire helyezni, mint amilyenre nyomtatni szeretne.

Válassza ki manuálisan az eredeti méretét.

A6-nál (vagy A5 BP-50C26/BP-50C31/BP-50C36/BP-50C45/BP-50C55/BP-50C65/BP-60C31/BP-60C36/BP-60C45 (vagy 5-1/2" x 8-1/2" hüvelyk beállításnál)) kisebb méretű eredeti nem ismerhető fel automatikusan.

Ha az A5 (5-1/2" x 8-1/2") méretű eredetit állított be fekvő tájolásban (A5R (5-1/2" x 8-1/2"R)) méretre, akkor a gép nem ismeri fel automatikusan.

Helyezzen be A5 (5-1/2" x 8-1/2") méretű dokumentumot álló tájolásban (A5 (5-1/2" x 8-1/2")).

Ha az A6 méretű eredeti álló tájolású (A6 méret), akkor a gép nem ismeri fel automatikusan.

Helyezzen be A6 méretű dokumentumot fekvő tájolásban (A6R).

Megnedvesített ronggyal vagy szövetvel tisztítsa meg az érzékelőt.

AZ OLDALTÁLCA KIJELZETT PAPÍRMÉRETE HELYTELEN



Ellenőrzés

Az oldalsó tálca lapvezetői a papír szélességéhez igazodnak?



Megoldás

Igazítsa az oldalsó tálca lapvezetőit a papír szélességéhez.

Ha az oldaltálcába tesz papírt, húzza ki a tálcátoldatot, hogy elősegítse a megfelelő méretfelismerést.

AZ EREDETI ADAGOLÁSI HIBÁJA (AUTOMATIKUS DOKUMENTUMADAGOLÓ)



Ellenőrzés

Túl sok papír van a dokumentumadagoló tálcában?



Megoldás

Ügyeljen rá, hogy a tálcában a papírköteggel ne érjen túl a jelzővonalon.

[AUTOMATIKUS DOKUMENTUMADAGOLÓ \(1-36. oldal\)](#)



Ellenőrzés

Hosszú az eredeti?

Ha az automata dokumentumadagolót hosszú eredeti beolvasására használja, állítsa a lapolvasási méretet [Hosszú Mér.] értékre.
(Ügyeljen arra, hogy a hosszú eredetiek nem másolhatók a másolási funkcióval.)

Vékony papír az eredeti?

Az eredeti beolvasásához használja a dokumentumüveget.
Ha az automata dokumentumadagolót kell használnia, az eredeti beolvasásához használja a [Lassú beolv.] beállítást az [Egyéb] részben.

Nehéz papír az eredeti?

(BP-55C26 / BP-70C31 / BP-70C36 / BP-70C45 / BP-70C55 / BP-70C65)

Az eredeti beolvasásához használja a dokumentumüveget.
Ha az automatikus dokumentumadagolót kell használnia, az eredeti beolvasásához használja a [Nehéz papír beolvasása] beállítást az [Egyéb] részben.

Piszkos az adagológörgő?

Tisztítsa meg a papíradagoló görgő felületét.
[A PAPÍRADAGOLÓ GÖRGŐ TISZTÍTÁSA \(1-88. oldal\)](#)

TÖBB EREDETI LETT ADAGOLVA EGYSZERRE, ÉS NEM TÖLTHETŐ BE MEGFELELŐEN (AUTOMATIKUS DOKUMENTUMADAGOLÓ)



Ellenőrzés

Az eredeti gyűrött vagy össze van hajtvva? Összeragasztott eredetit használ?



Megoldás

Simítsa le és hajtsa ki az eredeti példányokat. Forgassa jól át az eredeti példányokat, és helyezze be az automatikus lapadagolóba. Igazítsa be az eredeti széleket, és állítsa be az eredeti méretet.

Az eredeti állapotától, a papír típusától, és a gép használati helyiségének hőmérsékletétől és páratartalmától függően előfordulhat, hogy egyszerre több lap is bekerül az adagolóba, így nem lesz megfelelő a betöltés, vagy a kiadott eredeti példányokat nem igazítja össze a kiadó.

Ez az alábbi beállításokkal javítható.

- Másoláshoz: A felbontást 600x600dpi értékre állítsa.
- Lapolvasás továbbításához: "Előnézet" beállítást használjon

[AUTOMATIKUS DOKUMENTUMADAGOLÓ \(1-36. oldal\)](#)

A KIADOTT KÉZIRAT NINCS SZÉPEN ÖSSZERENDEZVE (AUTOMATA DOKUMENTUMADAGOLÓ)



Ellenőrzés

Megfelelően helyezte be a kéziratot? Az eredeti állapotától, a papír típusától, és a gép használati helyiségének hőmérsékletétől és páratartalmától függően előfordulhat, hogy a kiadott eredeti nem lesz szépen összerendezve.



Megoldás

Az eredeti állapotától, a papír típusától, és a gép használati helyiségének hőmérsékletétől és páratartalmától függően előfordulhat, hogy a kiadott eredeti nem lesz szépen összerendezve.

Ez az alábbi beállításokkal javítható.

- Másoláshoz: A felbontást 600x600dpi értékre állítsa.
- Lapolvasás továbbításához: "Előnézet" beállítást használjon

[AUTOMATIKUS DOKUMENTUMADAGOLÓ \(1-36. oldal\)](#)



PAPÍRADAGOLÁSI HIBA



Ellenőrzés



Megoldás

Elszakadt papírdarab maradt a gépben?	Az összes papír eltávolításához kövesse az érintőpanelen látható utasításokat.
Túl sok papír van a tálcában?	Töltse újra be a papírt Legfeljebb a maximális számú lapot töltse be, és ne lépje túl a jelzővonalat. PAPÍR BETÖLTÉSE (1-13. oldal)
Több oldal adagolódik egyszerre?	Betöltés előtt forgassa át alaposan a papírköteget.
A specifikációban nem szereplő papírt használ?	Használjon a SHARP által ajánlott papírt. Más típusokhoz ajánlott papír vagy nem javasolt speciális papírok használata adagolási hibát, gyűrődést vagy szennyeződést eredményezhet. ⇒ - "KELLÉKEK" az Beüzemelési útmutató A tiltott vagy nem javasolt papírokkal kapcsolatban lásd. A PAPÍRRA VONATKOZÓ FONTOS INFORMÁCIÓK (1-13. oldal)
A papír méretéhez lettek igazítva az oldaltálca papírvezetői?	Igazítsa az oldalsó tálcá lapvezetőit a papír szélességéhez úgy, azok lazán érintkezzenek a betöltött papírral. PAPÍR BETÖLTÉSE AZ OLDALSÓ TÁLCÁBA (1-27. oldal)
Ki van húzva az oldaltálca toldata?	Nagyméretű papír betöltésekor húzza ki a tálcátoldatot. PAPÍR BETÖLTÉSE AZ OLDALSÓ TÁLCÁBA (1-27. oldal)
Piszkos az oldalsó adagológörgő?	Tisztítsa meg az oldalsó adagológörgő felületét. A PAPÍRADAGOLÓ GÖRGŐ TISZTÍTÁSA (1-88. oldal)
A5/A6 (5-1/2" x 8-1/2") méretű papír van betöltve?	Ha A5/A6 (5-1/2" x 8-1/2") méretű papírt tölt be, a papírt vízszintes (A5R/A6R (5-1/2" x 8-1/2"R)) tájolásban helyezze be. (A5 méretnél az 1. tálcá vagy az oldalsó tálcá állítható be álló tájolásba (A5).)
Meg van adva a papírméret?	Ha nem szabvány méretet használ, fontos, hogy beállítsa a papírméretet. Ha a tálcába töltött papír mérete megváltozott, ellenőrizze a papírméret beállítását. ⇒ "Beállítások" → [Rendszerbeállítások] → [Közös beállítások] → [Papír beállítások] → [Papírtálca beállítások] → [Tálca regisztráció]
Újabb papírköteget tett a tálcában lévő papírhoz?	Ha papírt ad a tálcában lévő mennyiséghez, vegye ki az oldaltálcában maradt papírt, adja a betöltendő köteghez, és egy köteggként tegye vissza. Ha úgy ad hozzá papírt, hogy nem veszi ki a maradék papírt, adagolási hiba jelentkezhet. Kizárólag az oldalsó tálcába tegyen papírt.
Lyukasztott papírt használ?	Lyukasztott papír használata esetén állítsa be a lyukasztani kívánt papír típusát. ⇒ "Beállítások" → [Rendszerbeállítások] → [Közös beállítások] → [Papír beállítások] → [Papírtálca beállítások] → [Tálca regisztráció]
Olyan címkeívet használ, amely nem használható a gépben?	A védőfólia nélküli címkék rátapadhatnak a továbbító felületre és elakadást okozhatnak.
Vegye ki a papírt, fordítsa át és töltse be újra. Megoldhatja a problémát, ha más típusú papírt használ.	Ez segíthet a papír elhajlása ellen. PAPÍR BETÖLTÉSE (1-13. oldal)
Betöltötte a borítékot?	Borítékot csak az 1.tálcába vagy az oldalsó tálcába lehet tölteni. Ha az 1. tálcába tölt borítékokat, ügyeljen rá, hogy a borítékok nem érhetnek túl a jelzővonalon. Állítsa a papírtípust "Boríték" beállításra, a papírmérethez a behelyezett papír méretét adja meg.



A NYOMTATÓ NEM ADAGOLJA A PAPÍRT A PAPÍRTÁLCÁRÓL



Ellenőrzés

Jól töltötte be a tálcába a papírt?

A tálcá le van tiltva bizonyos üzemmódokban (másolás, nyomtatás, fax, képküldés, dokumentumtárolás)?



Megoldás

Igazítsa a lapvezetőket a papír méretéhez.

Töltse újra be a papírt Legfeljebb a maximális számú lapot töltse be, és ne lépje túl a jelzővonalat.

[PAPÍR BETÖLTÉSE \(1-13. oldal\)](#)

Ellenőrizze a beállításokat a [Papírtálcá beállítások] részben, és hogy van-e pipa az egyes módok jelölőnégyzetében ([Engedélyezett feladat adagolása]). A pipa nélküli funkciók nem használhatók nyomtatáshoz az adott tálcá használatával.

⇒ "Beállítások" → [Rendszerbeállítások] → [Közös beállítások] → [Papír beállítások]

→ [Papírtálcá beállítások] → [Tálcá regisztráció] → [Engedélyezett feladat adagolása]

NEM TUDOM, HOGYAN KELL MEGVÁLTOZTATNI A PAPÍRMÉRETET



Ellenőrzés

A tálcabeállításoknál adja meg az egyes tálcákban használt papírméreteket.



Megoldás

A "Tálcá beáll." gomb a kezdőképernyőn található.

A tálcabeállító képernyő megjelenítéséhez érintse meg ezt a gombot.

Érintse meg azt a tálcát, amelynek papírméretét szeretné módosítani, válassza ki a papírtípust, majd érintse meg a [Méret] gombot. Válassza ki a papírméretet, majd érintse meg az [OK] gombot.

Ha az oldalsó tálcába különleges méretű papírt helyezett be, érintse meg a [Közv. Bejegyz.] gombot a [Méret] fül megérintése után, kézzel írja be a papírméretet, majd érintse meg az [OK] gombot.

A NYOMAT ÉSZREVEHETŐEN HULLÁMOS ÉS EGYENETLEN



Ellenőrzés

Vegye ki a papírt, fordítsa át és töltse be újra. Megoldhatja a problémát, ha más típusú papírt használ.



Megoldás

Ez segíthet a papír elhajlása ellen.

[PAPÍR BETÖLTÉSE \(1-13. oldal\)](#)

A KÉP FERDÉN LÁTHATÓ A PAPÍRON



Ellenőrzés

Túl sok papír van az oldaltálcába töltve?

A papír méretéhez lettek igazítva az oldaltálca papírvezetői?

A papír szélességéhez igazította az eredeti lapvezetőket?

A szabályzólemez kiegészítő ék rá van szerelve a tálcára? (SRA3 használatkor)

Változó szélességű eredetiket olvas be? (BP-50C26 / BP-50C31 / BP-50C36 / BP-50C45 / BP-50C55 / BP-50C65 / BP-60C31 / BP-60C36 / BP-60C45)



Megoldás

Töltse újra be a papírt Legfeljebb a maximális számú lapot töltse be, és ne lépje túl a jelzővonalat.

A maximális lapszám a papírtípus beállításától függően eltérő.

Igazítsa az oldalsó tálca lapvezetőit a papír szélességéhez úgy, azok lazán érintkezzenek a betöltött papírral.

Igazítsa az eredeti lapvezetőket a papír szélességéhez.

Helyezze fel a szabályzólemez kiegészítő ékét.

Ha a nyomtatott kép ferdén jelenik meg, amikor különböző szélességű eredetiket olvas be, akkor nyissa fel a dokumentumadagoló fedelét, változtassa meg a kapcsoló pozícióját és helyezze be az eredetiket.

A kapcsoló A pozíciója a normál beolvasásra vonatkozik. A B pozíció vegyes eredetiek beolvasására vonatkozik.

Feltétlenül állítsa a kapcsolót A helyzetbe, miután befejezte a munkát a vegyes eredetikkel.

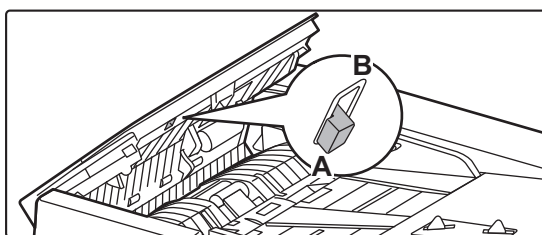

Az eredeti ferdén lett beolvasva.

Egyszerű lapolvasás beállítással megoldhatja ezt a problémát.

VONALAK LÁTHATÓK A KÉPEN



Ellenőrzés

Piszkos a dokumentumüveg vagy az automatikus dokumentumadagoló lapolvasó területe?

Piszkos az oldalsó adagológörgő?

Megtisztította a lézeregységet?

Elvégezte a Kevesebb sötét csík rendszerbeállítását?



Megoldás

Tisztítsa meg a dokumentumüveg vagy az automatikus dokumentumadagoló lapolvasó területeit.

[A DOKUMENTUMÜVEG ÉS AZ AUTOMATIKUS DOKUMENTUMADAGOLÓ TISZTÍTÁSA \(1-78. oldal\)](#)

Tisztítsa meg az oldalsó adagológörgő felületét.

[AZ OLDALSÓ ADAGOLÓ GÖRGŐ TISZTÍTÁSA \(1-86. oldal\)](#)

Tisztítsa meg a lézeregységet. A tisztításra vonatkozó további részleteket lásd: [A LÉZEREGYSÉG TISZTÍTÁSA \(1-83. oldal\)](#).

A "Beállítások (rendszergazda)" menü → [Rendszerbeállítások] → [Képminőség beállítás] → [Együttes beállítás] → [Kevesebb sötét csík] pontjában végezze el. A sötét csíkok észleléséhez engedélyezze a [Figyelmeztetés megjelenítése, ha a rendszer csíkokat érzékel] lehetőséget.

[Kevesebb sötét csík \(9-269. oldal\)](#)



SZENNYEZŐDÉS LÁTHATÓ A NYOMTATOTT KIMENETEN



Ellenőrzés

A specifikációban nem szereplő papírt használ?



Megoldás

Használjon a SHARP által ajánlott papírt.

Más típusokhoz ajánlott papír vagy nem javasolt speciális papírok használata adagolási hibát, gyűrődést vagy szennyeződést eredményezhet.

⇒ - "KELLÉKEK" az Beüzemelési útmutató

Próbáljon meg olyan papírtípust beállítani, ami egy kicsit nehezebb vagy könnyebb, mint a normál papír. (Normál papír esetében váltsa át a normál papír 1 beállítást normál papír 2, vagy a normál papír 2 beállítást normál papír 1 beállításra.) A papírtípustól függően javulhat a nyomtatási minőség. A részletekért forduljon a viszonteladóhoz vagy a legközelebbi hivatalos márkakereskedőhöz.

Perforált papírra nyomtat?

Ügyeljen arra, hogy a nyomtatási kép ne lógjon rá a lyukakra.

Ha a nyomtatott kép rálóg a lyukakra, szennyeződés jelenhet meg a papír hátoldalán az egyoldalas nyomtatást követően, vagy mindkét oldalon a kétoldalas nyomtatást követően.

Megjelenik egy üzenet, amely karbantartást kér?

Sürgősen hívja fel a gép viszonteladóját vagy a legközelebbi hivatalos márkaképviseletet.

Vegye ki a papírt, fordítsa át és töltsse be újra. Megoldhatja a problémát, ha más típusú papírt használ.

Ez segíthet a papír elhajlása ellen.

[PAPÍR BETÖLTÉSE \(1-13. oldal\)](#), [AZ EREDETI BEHELYEZÉSE \(1-34. oldal\)](#)

HA VÉKONY PAPÍRRA NYOMTATOK, A NYOMAT A 2. OLDALTÓL KEZDVE PISZKOS



Ellenőrzés

Megfelelő papírtípust állított be?



Megoldás

Adja meg a megfelelő papírméretet a tálca beállításokban. Ellenőrizze, hogy nem történtek meg az alábbi esetek:

- Nehéz papír használata esetén változtassa meg a papírtípust a tálca beállításainál Nehéz típusra. (A kép dörzsöléskor elkenődik.)
 - A nehéz papírtól eltérő papírtípust használ, de a nehéz papír van kiválasztva a tálca beállításokban. (Ez gyűrődést és adagolási hibát okozhat.)
- ⇒ "Beállítások" → [Rendszerbeállítások] → [Közös beállítások] → [Papír beállítások] → [Papírtálca beállítások] → [Tálca regisztráció]

NEM TUDOM, HOGYAN KELL MEGVÁLTOZTATNI A KIMENETI TÁLCÁT



Ellenőrzés

Lecserélte a kiadótálcát?



Megoldás

Másolásakor normál üzemmódban kiválaszthatja a kimeneti tálcát. Érintse meg a(z) [Kimenet] gombot a normál mód alapképernyőjén. Ezekon a képernyőkön állíthatja be a kimeneti tálcát.

Nyomatáskor normál üzemmódban a kimeneti tálcát a nyomtató-illesztőprogramban választhatja ki. A nyomtató-illesztőprogramban kattintson a [Finishing] fülre, majd válassza ki a kimeneti tálcát a [Kimeneti tálca] részben.

A kimeneti tálca rögzítve van és nem változtatható meg bizonyos másolási vagy nyomtatási beállítások kiválasztása esetén. Egyes másolási vagy nyomtatási beállítások törlésre kerülhetnek, ha megváltoztatja a kimeneti tálcát.

A KÉP EGY RÉSZÉ LEMARADT



Ellenőrzés

Megfelelő papírméretet állított be?



Megoldás

Ha nem szabvány méretet használ, fontos, hogy beállítsa a papírméretet. Ha a tálcába töltött papír mérete megváltozott, ellenőrizze a papírméret beállítását.

⇒ "Beállítások" → [Rendszerbeállítások] → [Közös beállítások] → [Papír beállítások] → [Papírtálca beállítások] → [Tálca regisztráció]

Helyesen lett betéve az eredeti?

Ha a dokumentumüveget használja, az eredetit a dokumentumüveg túlsó bal sarkához helyezze.

[PAPÍR BETÖLTÉSE \(1-13. oldal\)](#), [AZ EREDETI BEHELYEZÉSE \(1-34. oldal\)](#)

A ROSSZ OLDALÁRA NYOMTAT A PAPÍRNAK



Ellenőrzés

A papír nyomtatási felülete megfelelő irányban lett behelyezve?



Megoldás

Ellenőrizze, hogy a papír nyomtatási felülete a megfelelő irányba néz.

- 1-4. tálca:

A papírt nyomtatási felülettel felfelé töltse be.*

- Oldalsó tálca, 5. tálca:

A papírt nyomtatási felülettel lefelé töltse be.*

* Ha a papír típusa "Előnyomott" vagy "Fejléces", a papírt ellentétesen töltse be.

(Kivéve, ha a [Duplex letiltása] engedélyezve lett Beállítás módban (rendszergazda).

A Beállítás mód menüről a rendszergazdától kaphat információt.)

A FEDŐLAPOT VAGY KÖZLAPOT NEM A MEGADOTT PAPÍRRA NYOMTATJA A GÉP



Ellenőrzés

Megfelelő papírtípust állított be?



Megoldás

Állítsa be a fedlaphoz vagy közlaphoz megadott papírt tartalmazó tálca helyes papírtípusát.

Ha a fedlaphoz vagy közlaphoz beállított papírtípus nem azonos a tálcához beállított papírtípussal, a gép a papírt másik tálcából veszi.

⇒ "Beállítások" → [Rendszerbeállítások] → [Közös beállítások] → [Papír beállítások] → [Papírtálca beállítások] → [Tálca regisztráció]



A CSATLAKOZTATOTT USB-ESZKÖZ NEM HASZNÁLHATÓ



Ellenőrzés

Kompatibilis az USB-eszköz a géppel?

Megfelelően ismerte fel a program a csatlakoztatott USB-eszközt?

Az USB memória formázása FAT32 vagy NTFS?

32 GB méretűnél nagyobb kapacitású USB-memória eszközt használ?



Megoldás

Kérdezze meg a viszonteladót, hogy az eszköz kompatibilis-e a géppel. Nem használhatók olyan USB-eszközök, amelyek nem kompatibilisek a géppel.

Ha a készülékhez egy USB-eszköz csatlakozik, amelynek felismerése megfelelően sikerült, egy ikon (📁) jelenik meg az érintőpanel felső részén. Ha a felismerés nem sikerült, csatlakoztassa újra az eszközt.

Ellenőrizze az USB-memória eszköz fájlformátumát. Ha az USB-memória nem FAT32-re, NTFS-re vagy exFAT-ra van formázva, számítógép segítségével módosítsa a formátumot FAT32-re, NTFS-re vagy exFAT-ra.

Legfeljebb 32 GB kapacitású USB-memóriaeszközt használjon.

A FINISHER/GERINCTŰZŐ FINISHER NEM MŰKÖDIK



Ellenőrzés

Megjelenik egy üzenet, hogy vegye ki a papírt a tűző-összerendezőből?

A rendszergazda letiltott bizonyos funkciókat?



Megoldás

Vegyen ki minden maradék papírt a tűző-összerendezőből.

Forduljon a rendszergazdához. Lehet, hogy beállítás módban néhány funkció le van tiltva.

NEM MŰKÖDIK A TŰZÉS (A GERINCTŰZÉS SEM)



Ellenőrzés

Megjelenik egy üzenet, amely utasítja, hogy ellenőrizze a tűző egységet?

Megjelenik egy üzenet, amely utasítja, hogy tegyen be tűzőkapcsokat?

Van a papírok között eltérő szélességű?

Több lap van benne, mint amennyi egyszerre összetűzhető?

Tartalmaz a nyomtatási feladat olyan papírméretet, amely nem tűzhető?



Megoldás

Távolítsa el a beragadt tűzőkapcsokat. [KIEGÉSZÍTŐ BERENDEZÉSEK \(1-44. oldal\)](#)

Tegye vissza a tűzőkapocs-kazettát. Ne felejtse el visszatenni a tűződobozt. [KIEGÉSZÍTŐ BERENDEZÉSEK \(1-44. oldal\)](#)

A vegyes méretű tűzéshez azonos szélességű papírokat használjon, és válassza ki az [Egyező szélesség] beállítást. A tűzés funkció nem működik különböző szélességű papírok adagolásakor. Másolásakor az [Egyező szélesség] menü [Vegyes eredeti] pontjában válassza ki az [Egyéb] értéket.

A tűzhető lapok maximális számát lásd [MŰSZAKI ADATOK \(11-2. oldal\)](#).

A tűzhető papírméretetekhez lásd [MŰSZAKI ADATOK \(11-2. oldal\)](#).



Ellenőrzés

Olyan papírtípus lett beállítva a tálcához a nyomtató-illesztőprogramban, amely nem tűzhető?



Megoldás

Ellenőriznie kell a gépen beállított papírtípusokat, és válasszon egy olyan papírtálcát, amely a tűzéses nyomtatáshoz használható papírhoz* van beállítva. Kattintson a [Tray Status] gombra a nyomtatótulajdonságokat bemutató ablak [Paper Source] lapján, és jelölje be az egyes tálcák papírtípus-beállításait.
*A tűzés nem működik címkéken, jegyzetpapíron, fényes papíron, hőálló fólián és borítékon. A tűzés akkor sem működik, ha a "[Tűzés Letiltása]" van kiválasztva a felhasználótípusnál.

NEM MŰKÖDIK A LYUKASZTÁS



Ellenőrzés

Megjelenik egy üzenet, amely utasítja, hogy ellenőrizze a lyukasztóegységet?



Megoldás

Ürítse ki a lyukasztási hulladékot.
[LYUKASZTÓ MODUL \(1-71. oldal\)](#)

Van a papírok között eltérő méretű?

A lyukasztás funkció nem működik különböző szélességű papírok adagolásakor. A vegyes méretű lyukasztáshoz azonos szélességű papírokat használjon, és válassza ki az [Egyező szélesség] beállítást. Másoláskor az [Egyező szélesség] menü [Vegyes méretű eredeti] pontjában válassza ki az [Egyéb] értéket.

Tartalmaz a nyomtatási feladat olyan papírméretet, amely nem lyukasztható?

A lyukasztható papírméretekről az Beüzemelési útmutató "MŰSZAKI JELLEMZŐK" című részében olvashat.

A nyomtató illesztőprogramban kiválasztott tálcá olyan papírtípusra van állítva, ami nem lyukasztható?

Ellenőrizze a papírtípus beállításokat a gépben és válassza ki azt a tálcát, amelyben lyukasztható papír van*. Kattintson a [Tray Status] gombra a nyomtatótulajdonságokat bemutató ablak [Paper Source] lapján, és jelölje be az egyes tálcák papírtípus-beállításait.
*A lyukasztás nem működik címkéken, jegyzetpapíron, fényes papíron, vetítőfólián és borítékon. A lyukasztás akkor sem működik, ha a "[Lyukasztás Letiltása]" van kiválasztva a felhasználótípusnál.

NEM MEGFELELŐ A TŰZÉSI VAGY A LYUKASZTÁSI POZÍCIÓ



Ellenőrzés

Megfelelően lett beállítva a tűzési pozíció?



Megoldás

Ellenőrizze a tűzési pozíciót itt: "ELŐNÉZETI KÉPERNYŐ".

Megfelelően lettek beállítva a lyukasztási pozíciók?

Ellenőrizze a lyukasztási pozíciót itt: "ELŐNÉZETI KÉPERNYŐ".



NEM MŰKÖDIK A HAJTÁS



Ellenőrzés

Hajtogatható méretű a papír?

A rendszergazda esetleg bekapcsolhatta a [Duplex letiltása] beállítást?

Olyan papírt használ, amelynek van külön elő- és hátoldala?



Megoldás

Ellenőrizze, hogy hajtogatható méretű a papír.
[HASZNÁLHATÓ PAPIRTÍPUSOK \(1-14. oldal\)](#)

Ha a beállítás módban a [Duplex letiltása] be lett kapcsolva, akkor a papírhajtás funkció nem használható. Forduljon a rendszergazdához.
⇒ A "Beállítások (rendszergazda)" menüben válassza a [Rendszerbeállítások]
→ [Közös beállítások]
→ [Feltétel beállítások] → [Eszköz Meghatározása] → [Duplex letiltása] lehetőséget.

A papírhajtás funkció nem használható előnyomott papírral, fejléces papírral, vagy más olyan papírral, amelynek van külön elő- és hátoldala. Papírhajtás használatakor normál papírt használjon, amelynek nincs külön elő- és hátoldala.

NEM MEGFELELŐ A HAJTÁSI POZÍCIÓ



Ellenőrzés

Az eredetit másolandó felülettel felfelé vagy lefelé, helyesen tette be?



Megoldás

Ellenőrizze a betöltött eredeti vagy a hajtogatni kívánt papír tájolását, és végezze el a szükséges műveleteket. További információk: [HAJTOGATÁS BEÁLLÍTÁSA \(3-49. oldal\)](#) vagy [A KINYOMTATOTT PAPIR FÉLBEHAJTÁSA \(HAJTOGATÁS\) \(4-87. oldal\)](#).

AZ ELŐNÉZETI KÉPEK VAGY A BÉLYEGKÉPEK NEM JELENNEK MEG



Ellenőrzés

Sok feladat vár végrehajtásra?



Megoldás

Várjon, amíg a feladatok egy része véget nem ér.

AZ ÉRINTŐPANEL KIJELEZŐJE NEHEZEN LÁTHATÓ



Ellenőrzés

A fényerő megfelelően van beállítva?



Megoldás

A fényerő beállításához a főablakban koppintson az [Fényesség beállítás] gombra (☀).



A GÉP KIJELENTKEZÉS NÉLKÜL KILÉPTETETT



Ellenőrzés

Bekapcsolta az Automatikus törlést?



Megoldás

A felhasználói azonosítás funkció használatakor az aktuálisan bejelentkezett felhasználót automatikusan kijelentkezeti a gép, ha az Automatikus törlés bekapcsol. Jelentkezzen be újra.
Ha Ön a rendszergazda, módosíthatja az Automatikus törlés időbeállítását, vagy letilthatja az Automatikus törlést az [Alapállapotba Helyezés Beállítása] opció alatt.
"Beállítások (rendszergazda)" → [Rendszerbeállítások] → [Közös beállítások] → [Kezelési Beállítások] → [Feltétel Beállítások] → [Alapállapotba Helyezés Beállítása]

NEM TUDOM, HOL KELL BEÁLLÍTANI AZ IP-CÍMET



Ellenőrzés

Az IP-cím beállítása a Beállítás mód Hálózati beállítások részében van megadva.



Megoldás

Ha állandó IP-címet kíván beállítani, kérdezze meg a rendszergazdától a géphez hozzárendelt IP-címet és a hálózati beállításokhoz szükséges többi információt.
⇒ "Beállítások (rendszergazda)" → [Rendszerbeállítások] → [Hálózati beállítások]
→ [Interfész Beállítások]

NEM TUDOM, HOGYAN KELL MEGVÁLTOZTATNI A KEZDŐKÉPERNYŐ HÁTTÉRSZÍNÉT



Ellenőrzés

A háttérszín megváltoztatása a "Kijelzőminta beállítás" lapon lehetséges.



Megoldás

Nyissa meg a kezdőképernyő műveleti paneljét, majd érintse meg a [Kijelzőminta beállítás] fület. Adja meg a rendszergazda jelszót, majd válassza ki a kívánt színmintát 1 és 5 között. További információk: "[A KEZDŐ KÉPERNYŐ SZERKESZTÉSE \(2-20. oldal\)](#)".

NEM TUDOM, HOGYAN KELL PARANCSIKONT ELHELYEZNI VAGY TÖRÖLNI A KEZDŐKÉPERNYŐN



Ellenőrzés

Egy parancsikont a "Kezdő képernyő szerkesztése" lapon változtathat meg.



Megoldás

Nyissa meg a kezdőképernyő műveleti paneljét, majd érintse meg a [Kezdő képernyő szerkesztése] fület. Adja meg a rendszergazda jelszót, érintse meg a kívánt helyet és adjon hozzá egy parancsikont, vagy érintsen meg egy parancsikont és törölje. További információk: "[A KEZDŐ KÉPERNYŐ SZERKESZTÉSE \(2-20. oldal\)](#)".





NEM TUDOM, HOGYAN KELL VISSZAÁLLÍTANI EREDETI ÁLLAPOTÁBA A NAGY SZÖVEGMÉRET BEÁLLÍTÁST

✓ Ellenőrzés

Engedélyezve van a nagy szövegméret a kezdőképernyőn?

! Megoldás

Ha a nagy szövegméret ikon , akkor a nagy szövegméret mód engedélyezett. Érintse meg a nagy szövegméret ikont az  állapotra váltásához, majd törölje a nagy szövegméret módot.

NEM TUDOM, HOGYAN KELL BEÁLLÍTANI, HOGY A GÉP MIKOR KAPCSOLJON ENERGIATAKARÉKOS MÓDBA

✓ Ellenőrzés

A beállítás mód Energiatakarékos beállításainál adja meg az időpontot, amikor a gépnek energiatakarékos módba kell lépnie.

! Megoldás

A beállítás mód Energiatakarékos beállításainál adja meg az időpontot, amikor a gépnek energiatakarékos módba kell lépnie.

Adja meg a gép Előfűtés módba lépésének időpontját.

⇒ "Beállítások (rendszergazda)" → [Rendszerbeállítások] → [Energiatakarékos] → [Eco beállítás] → [Előfűtés Üzem mód Beállítása]

Adja meg az Automatikus kikapcsolás időpontját

⇒ "Beállítások (rendszergazda)" → [Rendszerbeállítások] → [Energiatakarékos] → [Eco beállítás] → [Automatikus Kikapcsolás Időzítő]

ELFELEJTETTEM A RENDSZERGAZDA JELSZÓT

✓ Ellenőrzés

Módosítva lett a gyári alapértelmezett beállítás szerinti rendszergazda jelszó?

! Megoldás

Hívja fel a gép viszonteladóját, vagy a legközelebbi hivatalos márkakereskedést. A gyári alapértelmezett rendszergazda jelszót lásd a Beüzemelési útmutató "A RENDSZERGAZDA SZÁMÁRA" című részében. A jelszó módosítása után különösen ügyeljen, hogy ne felejtse azt el.

NEM TUDOM, KIHEZ FORDULJAK KARBANTARTÁSSAL ÉS SZERVIZELÉSSSEL KAPCSOLATBAN

✓ Ellenőrzés

Olvassa egy az ügyféltámogatási információt.

! Megoldás

Hívja fel a gép viszonteladóját, vagy a legközelebbi hivatalos márkakereskedést.



MÁSOLÁSI PROBLÉMÁK

ELLENŐRZÉSI LISTA

A rendszergazda letiltott bizonyos funkciókat?

Lehet, hogy beállítás módban néhány funkció le van tiltva. Ha a felhasználói hitelesítés engedélyezett, a felhasználói beállításokban korlátozhatták az Ön által használható funkciókat. Forduljon a rendszergazdához.

Probléma	Ellenőrzés	Page
NEM MŰKÖDIK HELYESEN A SZÍNES MÓD AUTOMATIKUS KIVÁLASZTÁSA	Az alábbi eredeti típusok egyikét olvassa be?	10-23
A KÉTOLDALAS MÁSOLÁS NEM MŰKÖDIK	A kiválasztott papírtálca beállítása olyan papírtípust ad meg, amely nem használható kétoldalas másoláshoz?	10-23
	Speciális papírméretet vagy -típust használ?	10-23
	Olyan beállítások használatával másol, amelyek nem engedélyezik a kétoldalas másolást?	10-23
A MÁSOLÁS ELFORGATÁSA NEM MŰKÖDIK	Kézzel választotta ki a másolási arányt?	10-24
	Olyan beállítások használatával másol, amelyek nem engedélyezik az elforgatásos másolást?	10-24
	Engedélyezve lett a "[Elforgatásos Másolás Beállítása]" a beállítás módban?	10-24
NEM MŰKÖDIK A NAGYÍTÁS/KICSINYÍTÉS	Megfelelően van beállítva az eredeti, a papír és az arány?	10-24
A KÉP TÚL VILÁGOS VAGY TÚL SÖTÉT	Túl világos a kép?	10-24
	Túl sötét a kép?	10-24
	Az eredeti típusának megfelelő megvilágítási módot választott ki?	10-25
	Az általános másolási telítettség túl világos?	10-25
PONTATLANOK A SZÍNEK	"Regisztrációs beállítás" műveletet hajtott végre?	10-25
A KÉP EGY RÉSZE LEMARADT	Az eredeti méretének és a papírméretnek megfelelő arányt választott?	10-26
	AB (inch) méretű eredetit használ?	10-26
A MÁSOLATOK ÜRESEK	Az eredetit másolandó felülettel felfelé vagy lefelé, helyesen tette be?	10-26
TÖBB A4-ES OLDALT SZERETNÉK MÁSOLNI EGYETLEN A4-ES PAPIRRA	Használja az N-Up beállítást.	10-26
VEGYES MÉRETŰ EREDETIK NEM OLVASHATÓK BE	Elvégezte a Vegyes méretű eredeti beállítást?	10-26
	Nem támogatott méretkombinációt használt?	10-26
	Az eredeti példány tájolása megfelelő?	10-26
VÉKONY PAPIR NEM OLVASHATÓ BE	Megfelelő a papír vastagsága?	10-27
VASTAG PAPIR NEM OLVASHATÓ BE	Megfelelő a papír vastagsága?	10-27



NEM MŰKÖDIK HELYESEN A SZÍNES MÓD AUTOMATIKUS KIVÁLASZTÁSA



Ellenőrzés

Az alábbi eredeti típusok egyikét olvassa be?

Ha a Fekete-fehér nincs kiválasztva:

- Vannak színek vagy színezés a papíron?

Ha a Színes nincs kiválasztva:

- Nagyon világos a szín az eredetin?
- A szín az eredetin nagyon sötét, majdnem fekete?
- Csak nagyon kis terület színes az eredetin?



Megoldás

Ha a szín mód beállítása "Auto", a [Színes Start] gomb megnyomásakor a gép felismeri, hogy az eredeti fekete-fehér vagy színes. Azonban, ha a balra láthatókhöz hasonló eredetit használ, lehet, hogy az automatikus felismerés nem megfelelő eredményt ad.

Ez esetben adja meg a szín módot manuálisan.

A KÉTOLDALAS MÁSOLÁS NEM MŰKÖDIK



Ellenőrzés

A kiválasztott papírtálca beállítása olyan papírtípust ad meg, amely nem használható kétoldalas másoláshoz?



Megoldás

Beállítás módban ellenőrizze a "Papírtálca beállítások" értékeit.

⇒ "Beállítások" → [Rendszerbeállítások] → [Közös beállítások] → [Papír beállítások] → [Papírtálca beállítások] → [Tálca regisztráció] → [Engedélyezett feladat adagolása]

A kezdőképernyőn jelölje be a [Tálca beáll.] lehetőséget.

Érintse meg a kiválasztott tálcát, majd a megjelenő képernyőn érintse meg a [Papír tulajdonságok] gombot.

Ha a papírtulajdonságok képernyőjén a [Kétoldalas Letiltása] jelölőnégyzet



, akkor a tálca nem használható kétoldalas nyomtatáshoz. Módosítsa a papírtípust olyanra, amely kétoldalas nyomtatáshoz is használható.

Speciális papírméretet vagy -típust használ?

A kétoldalas másoláshoz használható papírtípusokról és -méretekről a Beüzemelési útmutató "MŰSZAKI JELLEMZŐK" c. részében olvashat.

Olyan beállítások használatával másol, amelyek nem engedélyezik a kétoldalas másolást?

A kétoldalas másolás szükség szerint általában kombinálható egyéb extra funkciókkal, néhány kombináció azonban nem lehetséges. Ha egy tiltott kombinációt választ, az érintőpanelen megjelenik egy üzenet.



A MÁSOLÁS ELFORGATÁSA NEM MŰKÖDIK



Ellenőrzés

Kézzel választotta ki a másolási arányt?

Olyan beállítások használatával másol, amelyek nem engedélyezik az elforgatásos másolást?

Engedélyezve lett a "[Elforgatásos Másolás Beállítása]" a beállítás módban?



Megoldás

Másoláshoz használja az automatikus arányválasztást.

Az elforgatásos másolás szükség szerint általában kombinálható egyéb extra funkciókkal, néhány kombináció azonban nem lehetséges. Ha egy tiltott kombinációt választ, az érintőpanelen megjelenik egy üzenet.

Forduljon a rendszergazdához.

Ha Ön a rendszergazda, engedélyezze az [Elforgatásos Másolás Beállítása] funkciót.

⇒ A "Beállítások" pontban válassza a [Rendszerbeállítások] → [Másolási beállítások] → [Feltétel Beállítások] → [Elforgatásos Másolás Beállítása] → [Elforgatásos másolás] lehetőséget.

NEM MŰKÖDIK A NAGYÍTÁS/KICSINYÍTÉS



Ellenőrzés

Megfelelően van beállítva az eredeti, a papír és az arány?



Megoldás

Ellenőrizze a képernyőn megjelenő eredeti méret helyességét. Ezután ellenőrizze, hogy megfelelő papír van-e kiválasztva. Koppintson az [Arány], majd az [Auto Méret] gombra. Megjelenik az eredeti és a papír megfelelő aránya.

A KÉP TÚL VILÁGOS VAGY TÚL SÖTÉT



Ellenőrzés

Túl világos a kép?

Túl sötét a kép?



Megoldás

Válassza ki a másolni kívánt eredetinek megfelelő megvilágítási módot, és kézzel állítsa be a megvilágítási szintet.



Ellenőrzés

Az eredeti típusának megfelelő megvilágítási módot választott ki?

Az általános másolási telítettség túl világos?



Megoldás

Az eredeti típusától függően válasszon az alábbi módok közül. (Ez normál üzemmódban állítható be.)

- **Szöveg**
Használja ezt a módot átlagos szöveg dokumentumokhoz.
- **Szöveg/Nyomt.Fotó**
Ez a mód biztosítja a legjobb egyensúlyt az olyan eredeti másolásához, amely szöveget és nyomtatott fotót is tartalmaz, mint például egy folyóirat vagy katalógus.
- **Szöv./Fotó**
Ez a mód biztosítja a legjobb egyensúlyt az olyan eredeti másolásához, amely szöveget és fotókat is tartalmaz, mint például egy fotó mögé helyezett szöveges dokumentum.
- **Nyomtatott fotó**
Ez a mód a legjobb nyomtatott fotók másolásához, mint például fotók egy folyóiratban vagy katalógusban.
- **Fotó**
Használja ezt a módot fotók másolásához.
- **Térkép**
Ez a mód a legmegfelelőbb a legtöbb térképen látható színárnyalatok és finom részletek másolásához.
- **Világos eredeti**
Használja ezt a módot a világos ceruzával írott eredetiekhez.

Változtassa meg az általános másolási denzitást az alábbi módszerek egyikével.

- **Az alapértelmezett beállítás módosítása**
Válassza a „Beállítások (rendszergazda)” - [Rendszerbeállítások] → [Képmínőség beállítás] → [Másolási képmínőség] → [Gyors képmínőség beállítás] lehetőséget. Az alapértelmezett [2] beállítást állítsa [3 (Éles)] értékre az általános telítettség növeléséhez, vagy [1 (Tompá)] értékre az általános telítettség csökkentéséhez.
- **A beállítás ideiglenes megváltoztatása**
Válassza a Normál módot (a beállítás egyszerű módban nem módosítható). A [Egyéb] → [Gyors képmínőség beállítás] pontban az alapértelmezett [2] beállítást állítsa [3 (Éles)] értékre az általános telítettség növeléséhez, vagy [1 (Tompá)] értékre az általános telítettség csökkentéséhez. A beállítás automatikusan törlődik, amikor visszatér a kezdőképernyőre.

PONTATLANOK A SZÍNEK



Ellenőrzés

"Regisztrációs beállítás" műveletet hajtott végre?



Megoldás

- Kérje meg a rendszergazdát a "[Regisztrációs beállítás]" végrehajtására.
- ⇒ "Beállítások (rendszergazda)" → [Rendszerbeállítások] → [Képmínőség beállítás] → [Együttes beállítás] → [Regisztrációs beállítás].
- Ha a színtónusok pontatlanok, a regisztrációs beállítás elvégzése után végezze el az [Auto színbeállítás (másoláshoz)] műveletet. (Ha a színek a kalibrálás után sem megfelelőek, az ismételt kalibrálás javíthat az eredményen.)
- ⇒ "Beállítások (rendszergazda)" → [Rendszerbeállítások] → [Képmínőség beállítás] → [Gyakori funkciók] → [Auto színbeállítás (másoláshoz)]



A KÉP EGY RÉSZE LEMARADT



Ellenőrzés

Az eredeti méretének és a papírméretnek megfelelő arányt választott?

AB (inch) méretű eredetit használ?



Megoldás

Válassza ki a megfelelő aránybeállítást.

HA AB (inch) méretű eredetit másol, kézzel adja meg az eredeti méretét.

A MÁSOLOTOK ÜRESEK



Ellenőrzés

Az eredetit másolandó felülettel felfelé vagy lefelé, helyesen tette be?



Megoldás

Ha a dokumentumüveget használja, az eredetit a másolandó felülettel lefelé tegye be. Ha az automatikus dokumentumadagolót használja, az eredetit másolandó felülettel felfelé tegye be.

TÖBB A4-ES OLDALT SZERETNÉK MÁSOolni EGYETLEN A4-ES PAPÍRRA



Ellenőrzés

Használja az N-Up beállítást.



Megoldás

Az N-Up lehetővé teszi a képek kicsinyítését és másolását úgy, hogy egy A4-es oldalon nyolc férjen el. Koppintson a [N-Up] gombra. Normál módban kereteket is hozzáadhat az N-Up másolatokhoz.

VEGYES MÉRETŰ EREDETIK NEM OLVASHATÓK BE



Ellenőrzés

Elvégezte a Vegyes méretű eredeti beállítást?

Nem támogatott méretkombinációt használt?

Az eredeti példány tájolása megfelelő?



Megoldás

Végezze el a Vegyes méretű eredeti beállítást.

Ellenőrizze a támogatott kombinációkat.

Az eredetit a Vegyes méretű eredeti képernyőn szereplő ábra szerint helyezze be.



VÉKONY PAPÍR NEM OLVASHATÓ BE



Ellenőrzés

Megfelelő a papír vastagsága?



Megoldás

Ellenőrizze a használható papírvastagságot.

VASTAG PAPÍR NEM OLVASHATÓ BE



Ellenőrzés

Megfelelő a papír vastagsága?



Megoldás

Ellenőrizze a használható papírvastagságot.



NYOMTATÁSI PROBLÉMÁK

A rendszergazda letiltott bizonyos funkciókat?

Lehet, hogy beállítás módban néhány funkció le van tiltva. Ha a felhasználói hitelesítés engedélyezett, a felhasználói beállításokban korlátozhatták az Ön által használható funkciókat. Forduljon a rendszergazdához.

ELLENŐRZÉSI LISTA

Probléma	Ellenőrzés	Page
NEM MŰKÖDIK A NYOMTATÁS	Megfelelően van csatlakoztatva a számítógép a géphez?	10-29
	Ugyanahhoz a hálózathoz (LAN stb.) van csatlakoztatva a gép, mint a számítógép?	10-29
	Megfelelően lett az IP cím kiválasztva? (Windows)	10-29
	A szabványos TCP/IP-port használatával létrehozott nyomtatóportot használ? (Windows)	10-30
	Instabil állapotban van a számítógép?	10-30
	Megfelelően lett megadva a gép a nyomtatáshoz használt alkalmazásban?	10-31
	Megfelelően működnek a hálózati csatlakozás eszközei?	10-31
	Túl rövid az I/O időtűllépés beállítása?	10-31
	Nyomtatott a gép Figyelmeztető oldalt?	10-31
	A rendszergazda letiltott bizonyos funkciókat?	10-31
	Elmentette a Feltétel Beállítások pontban azokat a beállításokat, amelyeket a jelenlegi konfigurációban nem tud használni?	10-31
	MELYIK NYOMTATÓMEGHAJTÓT KELL TELEPÍTENI	Telepítés előtt ellenőrizze az egyes nyomtatómeghajtó jellemzőit.
NEM TUDOM, HOGYAN KELL VISSZAVONNI A SZÍNES NYOMTATÁST	A nyomtatás visszavonásához kövesse az alábbi lépéseket	10-32
NEM MŰKÖDIK A SZÍNES NYOMTATÁS	"[Szín]" értékre van állítva a színes mód?	10-33
	A rendszergazda letiltott bizonyos funkciókat?	10-33
NEM TUDOM, HOGYAN KELL VÁLTANI A SZÍNES ÉS A FEKETE-FEHÉR NYOMTATÁS KÖZÖTT	A színes mód beállítás konfigurálása a nyomtató-illesztőprogramban történik.	10-33
NEM TUDOM, HOGYAN KELL SPECIÁLIS ANYAGOKRA NYOMTATNI (BORÍTÉK STB.)	Borítékokhoz* az 1. tálcát vagy az oldalsó tálcát, speciális papírokhoz, például dombornyomású papírhoz az oldalsó tálcát használja.	10-33
A KÉTOLDALAS NYOMTATÁS NEM MŰKÖDIK	A kiválasztott papírtálca beállítása olyan papírtípust ad meg, amely nem használható kétoldalas nyomtatáshoz?	10-34
	Speciális papírméretet vagy -típust használ?	10-34
	A rendszergazda letiltott bizonyos funkciókat?	10-33
A SZÁMÍTÓGÉP EGYIK MEGOSZTOTT MAPPÁJÁBAN LÉVŐ FÁJLT NEM LEHET KÖZVETLENÜL KINYOMTATNI	Engedélyezve vannak a gépen az [lpsec beállítások]?	10-34
NEM HASZNÁLHATÓ A GÉPRE TELEPÍTETT TÁLCA, FINISHER, VAGY MÁS KIEGÉSZÍTŐ BERENDEZÉS	Konfigurálva lettek a nyomtató-illesztőprogramban a gépre telepített kiegészítő berendezések?	10-35
A KÉP SZEMCSÉS	Megfelelőek a nyomtató-illesztőprogram beállításai a nyomtatási feladathoz?	10-35
A KÉP TÚL VILÁGOS VAGY TÚL SÖTÉT	Az általános nyomtatási telítettség túl világos?	10-35
	Szükséges a kép (különösen egy fotó) korrekciója? (Windows)	10-35



Probléma	Ellenőrzés	Page
PONTATLANOK A SZÍNEK	"Regisztrációs beállítás" műveletet hajtott végre?	10-36
A SZÖVEG ÉS A VONALAK HALVÁNYAK, ÉS NEHEZEN KIVEHETŐEK	Színes adatokat nyomtatott fekete-fehérben? (Windows)	10-36
	Az általános nyomtatási telítettség túl világos?	10-36
A KÉP EGY RÉSZÉ LEMARADT	Finom vonalak találhatóak az eredeti adatokban?	10-36
	A feladat által kiválasztott papírméret megegyezik a tálcába töltött papír méretével?	10-37
	Megfelelő a nyomtatás tájolásának beállítása (álló vagy fekvő)?	10-37
A KÉP FEJVEL LEFELÉ JELENIK MEG	Jól lettek beállítva a margók az alkalmazás elrendezési beállításában?	10-37
	Olyan típusú papírt használ (borítékot, lyukasítható papírt stb.), amely csak egy bizonyos tájolásban tölthető be?	10-37
	Megfelelő kötési pozíciót választott a kétoldalas nyomtatáshoz?	10-37
ÉRTELMETLEN KARAKTEREK VANNAK KINYOMTATVA	Instabil a számítógép vagy a gép?	10-38
A ROUTER KICSERÉLÉSÉT KÖVETŐEN NEM MŰKÖDIK A NYOMTATÁS A KÉSZÜLÉKEN	A számítógép és a készülék csatlakozása megfelelő?	10-39

NEM MŰKÖDIK A NYOMTATÁS

Ellenőrzés

Megoldás

Megfelelően van csatlakoztatva a számítógép a géphez?

Győződjön meg róla, hogy a számítógépen és a gépen a kábel biztonságosan lett-e a LAN csatlakozóhoz, illetve USB porthoz csatlakoztatva. Ha hálózathoz kapcsolódik, győződjön meg arról, hogy a LAN-kábel megfelelően csatlakozik a hubhoz.

[A GÉP OLDALA ÉS HÁTLAGJA \(1-7. oldal\)](#)

Ugyanahhoz a hálózathoz (LAN stb.) van csatlakoztatva a gép, mint a számítógép?

A készüléknek ugyanahhoz a hálózathoz kell csatlakoznia, mint a számítógépnek. Ha nem tudja, mely hálózatra csatlakozik a gép, érdeklődjön a hálózati rendszergazdától.

Megváltoztatta a hálózati környezetet a számítógép kicserélésével vagy egy új útvonalválasztó hozzáadásával?

Lehetséges, hogy a számítógépre cseréje vagy a hálózati környezet változása miatt az IP-cím módosult, ezért készülék nem csatlakozik megfelelően a számítógépre. Kérje meg a hálózati rendszergazdát, hogy ellenőrizze a készülék és az Ön számítógépe vagy hálózati környezete között megfelelőek a beállítások.

Megfelelően lett az IP cím kiválasztva? (Windows)

Ellenőrizze az IP cím beállítását. Ha a gép nem rendelkezik állandó IP címmel (a gép a DHCP kiszolgálótól kap IP címet), nem lehet nyomtatni, ha az IP cím módosul. A készülék IP-címét a beállítási mód [Hálózati állapot] lapján ellenőrizheti. Ha az IP cím megváltozott, módosítsa a portbeállítást a nyomtató-illesztőprogramban.
⇒ "Beállítások" → [Állapot] → [Hálózati állapot]
Lásd: Szoftvertelepítési útmutató
Ha az IP-cím gyakran változik, ajánlott állandó IP-címet hozzárendelni a készülékhez.
⇒ "Beállítások (rendszergazda)" → [Rendszerbeállítások] → [Hálózati beállítások]



Ellenőrzés

**A szabványos TCP/IP-port
használatával létrehozott
nyomtatóportot használ? (Windows)**

Instabil állapotban van a számítógép?



Megoldás

Ellenőrizze a számítógép beállításait.

Ha a Windows rendszerben Szabványos TCP/IP-port használatával létrehozott portot használ, és az [SNMP állapot engedélyezve] jelölőnégyzet értéke , előfordulhat, hogy nem lehet megfelelően nyomtatni. Állítsa az [SNMP állapot engedélyezve] jelölőnégyzetet értékre.

Lásd: Szoftvertelepítési útmutató

Indítsa újra a számítógépet.

A nyomtatás néha nem lehetséges, ha több alkalmazást futtat egyszerre, illetve, ha nincs elegendő szabad terület a memóriában vagy a helyi meghajtón. Indítsa újra a számítógépet.



Ellenőrzés

Megfelelően lett megadva a gép a nyomtatáshoz használt alkalmazásban?

Megfelelően működnek a hálózati csatlakozás eszközei?

Túl rövid az I/O időtúllépés beállítása?

Nyomtatott a gép Figyelmeztető oldalt?

A rendszergazda letiltott bizonyos funkciókat?

Elmentette a Feltétel Beállítások pontban azokat a beállításokat, amelyeket a jelenlegi konfigurációban nem tud használni?



Megoldás

Ellenőrizze, hogy a nyomtató-illesztőprogramot kiválasztotta-e az alkalmazás nyomtatási ablakában.

Ha a készülék nyomtató-illesztőprogramja nem jelenik meg a használható nyomtató-illesztőprogramok listájában, előfordulhat, hogy a telepítése nem megfelelő. Távolítsa el a nyomtató-illesztőprogramot, és telepítse újból.
Lásd: Szoftvertelepítési útmutató

Győződjön meg róla, hogy az útválasztók és más hálózati csatlakozási eszközök megfelelően működnek-e.

Ha valamelyik eszköz nincs bekapcsolva, vagy hibásan működik, a probléma megoldásához olvassa el az eszköz használati kézikönyvét.

Forduljon a rendszergazdához.

Ha az I/O időtúllépési beállítás túl rövid, hiba jelentkezik a nyomtatásra írás közben. Kérje meg a rendszergazdát, hogy konfigurálja egy megfelelő időtartamot az "[I/O Időtúllépés]" elem alatt.

⇒ "Beállítások (rendszergazda)" → [Rendszerbeállítások] → [Nyomtató beállítások]
→ [Feltétel Beállítások] → [I/O Időtúllépés].

Ellenőrizze a figyelmeztető oldalt.

Figyelmeztető oldalt nyomtat a gép, amelyen jelzi a probléma okát, ami miatt a nyomtatási feladatot nem lehet végrehajtani a megadottak szerint, és az ok nem jelenik meg a kijelzőn. Olvassa el a kinyomtatott oldalt, és tegye meg a szükséges intézkedéseket.

Figyelmeztető oldalt nyomtat a gép például az alábbi esetekben.

- A nyomtatási feladat túl nagy a memóriához.
- Olyan funkciót adott meg, amelyet a rendszergazda letiltott.

A gyári alapértelmezett beállítás szerint a Figyelmeztető oldal le van tiltva.

Forduljon a rendszergazdához.

Ha a felhasználói hitelesítés engedélyezett, a felhasználói beállításokban korlátozhatták az Ön által használható funkciókat. Forduljon a rendszergazdához.

Inicializálja a Feltétel Beállításokat.

Ha a Feltétel Beállítások módosítása után megváltoztatja a konfigurációt, a nyomtatási beállítások képernyő nem jelenik meg. Állítsa vissza az eredeti konfigurációt vagy inicializálja a Feltétel Beállításokat.



MELYIK NYOMTATÓMEGHAJTÓT KELL TELEPÍTENI



Ellenőrzés

Telepítés előtt ellenőrizze az egyes nyomtatómeghajtó jellemzőit.



Megoldás

Minden nyomtatómeghajtó külön funkciókkal jellemezhető. Telepítse és használja a saját igényeinek megfelelő nyomtatómeghajtót.

- PCL6 nyomtatómeghajtó
A gép támogatja a Hewlett-Packard PCL6 nyomtatóvezérlő-nyelvét. Gyorsan nyomtat, és megfelel a rendszeres nyomtatási feladatokhoz.
- PS nyomtatómeghajtó
A PS nyomtatómeghajtó támogatja az Adobe Inc. által kifejlesztett PostScript 3 lapleíró nyelvet.
A képek és a finomgrafika kitűnő szintű nyomtatása.
(BP-50C26/BP-50C31/BP-50C36/BP-50C45/BP-50C55/BP-50C65/BP-55C26 esetében PS3 bővítmőkészlet szükséges.)
- PPD nyomtatómeghajtó
A PPD nyomtatómeghajtó lehetővé teszi, hogy a gép a Windows szabványos PS-illesztőprogramjával nyomtasson.

NEM TUDOM, HOGYAN KELL VISSZAVONNI A SZÍNES NYOMTATÁST



Ellenőrzés

A nyomtatás visszavonásához kövesse az alábbi lépéseket



Megoldás

Ha a nyomtatási adatok nem kerültek be a várakozási sorba, akkor olvassa el az operációs rendszer vagy az alkalmazás kézikönyvét.

Ha a nyomtatási adatok bekerültek a várakozási sorba, érintse meg a [Feladat Állapot] gombot,

a [Nyomt. sor] gombot vagy a [Feladatsor] gombot, és válassza ki a listából törölni kívánt feladatot. Nyissa meg a műveleti panelt, majd érintse meg a [Stop/törlés] gombot. Megjelenik egy üzenet, hogy erősítse meg a törlést. Koppintson a [Cancel] gombra.



NEM MŰKÖDIK A SZÍNES NYOMTATÁS



Ellenőrzés

"[Szín]" értékre van állítva a színes mód?

A rendszergazda letiltott bizonyos funkciókat?



Megoldás

A színes módhoz válassza ki az "Auto" vagy a "Színes" beállítást.
Windows:
A beállítást a nyomtató-illesztőprogram [Main] lapfülén vagy [Képminőség] lapfülén választhatja ki.
macOS:
A színes mód beállítást a nyomtatási ablak [Képminőség] menüjében konfigurálhatja.

Forduljon a rendszergazdához.
Ha a felhasználói hitelesítés engedélyezett, a felhasználói beállításokban korlátozhatták az Ön által használható funkciókat.

NEM TUDOM, HOGYAN KELL VÁLTANI A SZÍNES ÉS A FEKETE-FEHÉR NYOMTATÁS KÖZÖTT



Ellenőrzés

A színes mód beállítás konfigurálása a nyomtató-illesztőprogramban történik.



Megoldás

A színes mód beállításához válassza ki az "Automatikus" vagy a "Színes" beállítást.
Windows:
A beállítást a nyomtató-illesztőprogram [Fő] lapján választhatja ki.
macOS:
A nyomtatás mód beállítását a nyomtatási ablak [Képminőség] menüjében konfigurálhatja.

NEM TUDOM, HOGYAN KELL SPECIÁLIS ANYAGOKRA NYOMTATNI (BORÍTÉK STB.)



Ellenőrzés

Borítékokhoz* az 1. tálcát vagy az oldalsó tálcát, speciális papírokhoz, például dombornyomású papírhoz az oldalsó tálcát használja.



Megoldás

A borítékokat az 1. tálcába vagy az oldaltálcába helyezze be. Speciális papír, például dombornyomott papír esetében a lapokat az oldalsó tálcába helyezze be. Az anyag behelyezése után adja meg a papírméretet és a papírtípust a kezdőképernyőn a [Tálca beáll.] részben. Ellenőrizze továbbá a papír behelyezési módszerét, típusát és méretét, például boríték stb. Ha a gépen befejezte a beállításokat, akkor megfelelő módon adja meg az "Eredeti Méret" és a "Papírméret" beállításokat a nyomtató-illesztőprogram [Main] lapfülén.

* Egyes országokban és régiókban borítékok nem használhatók.



A KÉTOLDALAS NYOMTATÁS NEM MŰKÖDIK



Ellenőrzés

A kiválasztott papírtálca beállítása olyan papírtípust ad meg, amely nem használható kétoldalas nyomtatáshoz?



Megoldás

Beállítás módban ellenőrizze a "Papírtálca beállítások" értékeit.
⇒ "Beállítások" → [Rendszerbeállítások] → [Közös beállítások] → [Papír beállítások] → [Papírtálca beállítások] → [Tálca regisztráció] → [Engedélyezett feladat adagolása]
A kezdőképernyőn jelölje be a [Tálca beáll.] lehetőséget.
Érintse meg a kiválasztott tálcát, majd a megjelenő képernyőn érintse meg a [Papír tulajdonságok] gombot.
Ha a papírtulajdonságok képernyőjén a [Kétoldalas Letiltása] jelölőnégyzet , akkor a tálca nem használható kétoldalas nyomtatáshoz. Módosítsa a papírtípust olyanra, amely kétoldalas nyomtatáshoz is használható.

Speciális papírméretet vagy -típust használ?

Ellenőrizze, hogy a papír típusa és mérete megfelel-e kétoldalas másoláshoz.

A rendszergazda letiltott bizonyos funkciókat?

Forduljon a rendszergazdához.
Lehet, hogy beállítás módban néhány funkció le van tiltva. Forduljon a rendszergazdához.
Ha a felhasználói hitelesítés engedélyezett, a felhasználói beállításokban korlátozhatták az Ön által használható funkciókat. Forduljon a rendszergazdához.

A SZÁMÍTÓGÉP EGYIK MEGOSZTOTT MAPPÁJÁBAN LÉVŐ FÁJLT NEM LEHET KÖZVETLENÜL KINYOMTATNI



Ellenőrzés

Engedélyezve vannak a gépen az [Ipsec beállítások]?



Megoldás

Forduljon a rendszergazdához.
Ha beállítási módban engedélyezett az [Ipsec beállítások], előfordulhat, hogy a számítógépes környezetben nem lehet a megosztott mappákból közvetlenül fájlokat nyomtatni. Az [Ipsec beállítások] tudnivalóiról forduljon a rendszergazdához.
⇒ "Beállítások" → [Biztonsági Beállítások] → [Ipsec beállítások]



NEM HASZNÁLHATÓ A GÉPRE TELEPÍTETT TÁLCA, FINISHER, VAGY MÁS KIEGÉSZÍTŐ BERENDEZÉS



Ellenőrzés

Konfigurálva lettek a nyomtató-illesztőprogramban a gépre telepített kiegészítő berendezések?



Megoldás

Nyissa meg a nyomtató tulajdonságai párbeszédpanelét, majd kattintson az [Auto Configuration] gombra az [Options] lapfűlőn. (Windows)
Ha az automatikus konfigurációt nem tudja elvégezni, olvassa el a Szoftvertelepítési útmutatót.

A KÉP SZEMCSÉS



Ellenőrzés

Megfelelők a nyomtató-illesztőprogram beállításai a nyomtatási feladathoz?



Megoldás

Ellenőrizze a nyomtató-illesztőprogram beállításait.
A nyomtatási beállításoknál [600dpi], [600dpi (Kiváló minőség)] és [1200dpi] nyomtatási módok közül választhat. Ha nagyon tiszta képre van szüksége, válassza az [1200dpi] beállítást.
Windows:
A felbontás beállítását a nyomtató-illesztőprogram tulajdonságok ablakának [Image Quality] lapján választhatja ki.
macOS:
A nyomtatás mód beállítását a nyomtatási ablak [Képmínőség] menüjében konfigurálhatja.

A KÉP TÚL VILÁGOS VAGY TÚL SÖTÉT



Ellenőrzés

Az általános nyomtatási telítettség túl világos?



Megoldás

Az általános nyomtatási telítettség megváltoztatásához használja az alábbi beállítást.
Válassza a „Beállítások (rendszergazda)” - [Rendszerbeállítások] → [Képmínőség beállítás] → [Nyomtatási képmínőség] → [Gyors képmínőség beállítás] lehetőséget. Az alapértelmezett [2] beállítást állítsa [3 (Éles)] értékre az általános telítettség növeléséhez, vagy [1 (Tompá)] értékre az általános telítettség csökkentéséhez.
Ez a beállítás külön állítható be a színes és a monokróm üzemmódhoz.

Szükséges a kép (különösen egy fotó) korrekciója? (Windows)

Ellenőrizze a nyomtató-illesztőprogram beállításait.
Javítsa a világosságot és a kontrasztot a nyomtató-illesztőprogram [Image Quality] fűlén a [Color Adjustment] funkcióval. Használja ezeket a beállításokat egyszerű javításokhoz olyan esetekre, ha a számítógépén nincs megfelelő képszerkesztő program telepítve.



PONTATLANOK A SZÍNEK



Ellenőrzés

"Regisztrációs beállítás" műveletet hajtott végre?



Megoldás

Kérje meg a rendszergazdát a "[Regisztrációs beállítás]" végrehajtására.
⇒ "Beállítások (rendszergazda)" → [Rendszerbeállítások] → [Képmínőség beállítása] → [Együttes beállítás] → [Regisztrációs beállítás].
Ha a színtónusok pontatlanok, a regisztrációs beállítás elvégzése után végezze el az [Auto színbeállítás (nyomatáshoz)] műveletet. (Ha a színek a kalibrálás után sem megfelelőek, az ismételt kalibrálás javíthat az eredményen.)
⇒ "Beállítások (rendszergazda)" → [Rendszerbeállítások] → [Képmínőség beállítása] → [Gyakori funkciók] → [Auto színbeállítás (nyomatáshoz)]

A SZÖVEG ÉS A VONALAK HALVÁNYAK, ÉS NEHEZEN KIVEHETŐEK



Ellenőrzés

Színes adatokat nyomtatott fekete-fehérben?
(Windows)



Megoldás

Ellenőrizze a nyomtató-illesztőprogram beállításait.
Ha színes szöveget és vonalakat nyomtat fekete-fehérben, azok halványak, nehezen láthatók lehetnek. A könnyen kifakuló színes szöveg vagy vonalak (területek) feketévé alakításához válassza a [Text To Black] vagy [Vector To Black] elemeket a nyomtató-illesztőprogram [Image Quality] fülén. (A raszteradatok – például bitmap képek – nem módosíthatók.)

Az általános nyomtatási telítettség túl világos?

Az általános nyomtatási telítettség megváltoztatásához használja az alábbi beállítást.

Válassza a "Beállítások (webes felület)" – [Rendszerbeállítások] → [Képmínőség beállítása] → [Nyomtatási képmínőség] → [Gyors képmínőség beállítás] lehetőséget. Az alapértelmezett [2] beállítást állítsa [3 (Éles)] értékre az általános telítettség növeléséhez, vagy [1 (Tompá)] értékre az általános telítettség csökkentéséhez.

Ez a beállítás külön állítható be a színes és a monokróm üzemmódhoz.

Finom vonalak találhatók az eredeti adatokban?

Változtassa meg bizonyos nyomtatott vonalak szélességét.

Válassza a „Beállítások (rendszergazda)” - [Rendszerbeállítások] → [Képmínőség beállítása] → [Nyomtatási képmínőség] → [Színes vonal szélességének beállítása] lehetőséget. Növelje az [5] alapértelmezett beállítás értékét a vonal vastagításához, ill. csökkentse az értéket a vonalak vékonyításához. (A szöveges és raszteradatok, például a bitmap képek nem módosíthatók.)



A KÉP EGY RÉSZE LEMARADT



Ellenőrzés

A feladat által kiválasztott papírméret megegyezik a tálcába töltött papír méretével?

Megfelelő a nyomtatási tájolásának beállítása (álló vagy fekvő)?

Jól lettek beállítva a margók az alkalmazás elrendezési beállításában?



Megoldás

Ellenőrizze, hogy a papírméret beállítás egyezik-e a tálcába töltött papír méretével.

Windows: A beállítást a nyomtató-illesztőprogram [Paper Source] lapján választhatja ki.

Ha a [Papírfiók] lehetőséget választotta, ellenőrizze a betöltött papírt és a papírméret beállításait.

macOS: A beállítást a [Page Setup] menüben választhatja ki.

Állítsa be a képnek megfelelő nyomtatási tájolást.

Windows: A beállítást a nyomtató-illesztőprogram [Main] lapján választhatja ki.

macOS: A beállítást a [Page Setup] menüben választhatja ki.

Válasszon megfelelő papírméretet és margókat az alkalmazás elrendezési beállításában.

Ha a kép széle a nyomtatható területen kívülre esik, akkor a készülék a szél levágja.

A KÉP FEJJEL LEFELÉ JELENIK MEG



Ellenőrzés

Olyan típusú papírt használ (borítékot, lyukasztható papírt stb.), amely csak egy bizonyos tájolásban tölthető be?

Megfelelő kötési pozíciót választott a kétoldalas nyomtatáshoz?



Megoldás

Nyomtatás előtt 180 fokkal forgassa el a képet.

Ha a kép és a papír mérete megegyezik, de a tájolás eltérő, a kép tájolása automatikusan elforgatásra kerül, hogy egyezzen a papírral. Viszont ha a papír csak fix tájolással tölthető be, előfordulhat, hogy a kép fejjel lefelé fog kinyomtatódni. Ez esetben nyomtatás előtt forgassa el a képet 180 fokkal.

Windows: A beállítás kiválasztása az "Orientation" részben történik a nyomtató-illesztőprogram [Main] lapján.

macOS: A beállítást a nyomtatási ablak [Layout] menüjében adhatja meg.

Győződjön meg, hogy megfelelő-e a kötési pozíció.

2-oldalas nyomtatás esetén minden második oldal fejjel lefelé lesz kinyomtatva, ha kötési pozíciónak a jegyzetomb kötést állítja be.

Windows: A beállítást a nyomtató-illesztőprogram [Main] lapján választhatja ki.

macOS: A beállítást a nyomtatási ablak [Layout] menüjében adhatja meg.



ÉRTELMETLEN KARAKTEREK VANNAK KINYOMTATVA



Ellenőrzés

Instabil a számítógép vagy a gép?



Megoldás

Törölje a nyomtatást, indítsa újra a számítógépet és a készüléket, majd kísérelje meg újra a nyomtatást.

Ha csak kevés szabad hely van a memóriában vagy a helyi meghajtón, vagy ha sok feladat sorakozik a gépben és csak kevés szabad memóriája maradt, a szöveg értelmetlen karakterekkel lehet kinyomtatva.

A nyomtatás törlése:

- Windows:

Kattintson duplán az eszköztár jobb alsó részén megjelenő nyomtató ikonra, és kattintson a "Minden dokumentum törlése" (vagy a "Nyomtatási dokumentumok törlése") elemre a [Nyomtató] menüben.

- macOS:

Kattintson duplán a nyomtatólistában a gép nevére, válassza ki a törölni kívánt feladatot, és törölje.

- A készüléken:

Érintse meg a feladat állapot kijelzőt a kezelőpanelen, érintse meg a [Nyomtatás] fület a képernyő váltásához, érintse meg a törölni kívánt nyomtatási feladat gombját, és érintse meg a [Stop/törlés] gombot. Megjelenik egy üzenet, hogy erősítse meg a törlést. Koppintson a [Cancel] gombra.

Ha az újraindítás után is össze-vissza karakterek láthatók a nyomaton, kérje meg a rendszergazdát, hogy hosszabbítsa meg az [I/O Időtűllépés] idejét beállítási módban.

⇒ "Beállítások (rendszergazda)" → [Rendszerbeállítások] → [Nyomtató beállítások]

→ [Feltétel Beállítások] → [I/O Időtűllépés].

Ha a fenti lépések után is értelmetlen karaktereket nyomtat a gép, törölje, majd telepítse újra a nyomtató-illesztőprogramot.



A ROUTER KICSERÉLÉSÉT KÖVETŐEN NEM MŰKÖDIK A NYOMTATÁS A KÉSZÜLÉKEN



Ellenőrzés

A számítógép és a készülék csatlakozása megfelelő?



Megoldás

Előfordulhat, hogy a számítógép és a készülék közötti hálózati kapcsolat nem működik megfelelően. Ellenőrizze a készülék IP-címét és a számítógép IP-címét, és győződjön meg arról, hogy a számítógép a készülékhez csatlakozik.

Ellenőrizze, hogy a megfelelő "Nyomtató port" szerepel-e a számítógép-illesztőprogram beállításáiban.

- Ellenőrizze az IP cím beállítását.

Ha a gép nem rendelkezik állandó IP címmel (a gép a DHCP kiszolgálótól kap IP címet), nem lehet nyomtatni, ha az IP cím módosul.

A készülék IP-címét a beállítási mód [Hálózati állapot] lapján ellenőrizheti. Ha az IP cím megváltozott, módosítsa a portbeállítást a nyomtató-illesztőprogramban.

⇒ "Beállítások" → [Állapot] → [Hálózati állapot]

Lásd: Szoftvertelepítési útmutató

Ha az IP-cím gyakran változik, ajánlott állandó IP-címet hozzárendelni a készülékhez.

⇒ "Beállítások (rendszergazda)" → [Rendszerbeállítások] → [Hálózati beállítások]

- Ellenőrizze, hogy a helyes nyomtató port van beállítva a számítógépen.

Windows:

Kattintson a [Start] gombra, válassza a [Beállítások] → [Eszköz] → [Eszközök és nyomtatók] opciót. (Windows 11 operációs rendszerben kattintson az alábbiakra: [Start] gomb → [Bluetooth és eszközök] → [Nyomtatók és szkennerek].) (Windows 8.1/Windows Server 2012 esetében kattintson a [Start] gomb → [Vezérlőpult] → [Eszközök és nyomtatók megtekintése] (vagy az [Eszközök és nyomtatók] opcióra).)

(Windows 7/Windows Server 2008 esetében kattintson a [Start] gombra, majd válassza az [Eszközök és nyomtatók] opciót.)

Válassza ki, majd kattintson a jobb egérgombbal a nyomtató → [Nyomtató tulajdonságai] → [Port] lehetőségére

macOS:

Törölje le majd telepítse újra a nyomtatót.



FAXOLÁSI PROBLÉMÁK

A rendszergazda letiltott bizonyos funkciókat?

Lehet, hogy beállítás módban néhány funkció le van tiltva. Ha a felhasználói hitelesítés engedélyezett, a felhasználói beállításokban korlátozhatták az Ön által használható funkciókat. Forduljon a rendszergazdához.

ELLENŐRZÉSI LISTA

Probléma	Ellenőrzés	Page
NEM MŰKÖDIK A KÜLDÉS	A telefonvonal csatlakozása megfelelő?	10-41
	Foglalt jelzést kapott?	10-41
	Kommunikációs hiba történt?	10-42
	Megjelenik egy üzenet, amely arról tájékoztatja, hogy a memória megtelt?	10-42
	Megjelenik egy üzenet, amely arról tájékoztatja, hogy az eredeti méret nem érzékelhető?	10-42
	A feladat állapota képernyő (kész feladatok) vagy az átviteli jelentés arról tájékoztatja, hogy az adatküldés sikertelen volt?	10-42
	Összehajtott eredetit helyezett a készülékbe?	10-42
	Az alcím és a jelszó helyes? (F-kódolt kommunikáció esetén)	10-42
A FOGADÓOLDALI FAXNYOMATOK ÜRESEK	Az eredetit másolandó felülettel felfelé vagy lefelé, helyesen tette be?	10-42
	Ha a fogadó gépbe hőpapír van töltve, a hőpapír a rossz oldalával van betöltve?	10-42
A FOGADÓOLDALI FAXGÉP CSÖKKENTI AZ ÁTKÜLDÖTT FAX MÉRETÉT	Be lett állítva az elforgatásos küldés?	10-43
AZ ADATKÜLDÉS NEM KEZDŐDIK MEG A MEGADOTT IDŐPONTBAN	A gép óráján a pontos idő van beállítva?	10-43
	Adatküldés van folyamatban?	10-43
A FOGADÁS UTÁN NEM MŰKÖDIK A NYOMTATÁS	Megjelenik a jelszóbeviteli képernyő?	10-43
	A felosztásos nyomtatás le lett tiltva a beállítási módban (rendszergazda)?	10-43
	A fogadott faxok számára engedélyezve van a továbbítás (a Bejövő útvonal funkció)?	10-44
	A fax kinyomtatásához engedélyezettől eltérő méretű papírt töltött be?	10-44
A KÉZI FOGADÁS/LEHÍVÁSFOGADÁS NEM LEHETSÉGES	Van még szabad memória?	10-44
A FOGADOTT KÉP HALVÁNY	A faxolt eredeti is halvány?	10-44
A GÉP NEM KEZDI MEG A FAXFOGADÁST	A fogadási üzemmód [Kézi Fogadás] értékre van állítva a beállítási módban?	10-45
	Van még szabad memória?	10-45
A TÁRCSÁZÁS NEM LEHETSÉGES	A külső telefon csatlakoztatva van?	10-45
	A vonal foglalt?	10-45
NEM LEHET A MÁSIK FÉLLEL BESZÉLNI	A hangszóróval tárcsázott?	10-45
EGY CÍM (EGYÉRINTÉSES EGYEDI VAGY CSOPORTOS GOMB) NEM MENTHETŐ	A maximális számú gombot tárolta?	10-45
EGY CÍM (EGYÉRINTÉSES EGYEDI VAGY CSOPORTOS GOMB) NEM SZERKESZTHETŐ VAGY TÖRÖLHETŐ	Fenntartott küldésben vagy egy folyamatban lévő küldésben használja ezt a gombot?	10-46
	A rendszergazda letiltott bizonyos funkciókat?	10-46
	A rendszergazda engedélyezett egy olyan funkciót, amely meggátolja a szerkesztést/törlést?	10-46



Probléma	Ellenőrzés	Page
SZERETNÉM ELLENŐRIZNI A KÜLDÉSI/FOGADÁSI ELŐZMÉNYEKET	Nyomja meg a [Küldési előzmények] gombot. (Csak küldési előzmények) Ellenőrzés a [Feladat Állapot] gombbal.	10-46 10-46
NEM TUDOM, HOGYAN KELL TOVÁBBÍTANI FOGADOTT FAXOKAT	Beállítás módban használja a fogadott fax továbbítási beállításait.	10-46
NEM TUDOM, HOGYAN KELL MEGTEKINTENI A FOGADOTT FAXOKAT	Beállítási módban engedélyezze a fogadott faxok előnézeti kép beállítását.	10-47
AZ ÉRTESETÉS TÚL HANGOS VAGY TÚL HALK, VAGY NEM HALLHATÓ (HANGERŐ-BEÁLLÍTÁS)	Beállította a hangerőt beállítási módban a hangszóró beállításainál?	10-47
	Beállíthatja az eredeti beolvasásának befejezését jelző hang hangerejét a beállítási mód Beolvasás-befejezési hang beállítása képernyőjén.	10-47
NEM TUDOM, HOGYAN KELL TÁROLNI VAGY KINYOMTATNI A KÜLDŐ ADATAIT	A küldő adatait a beállítási mód "Saját nevek és rendeltetési helyek" funkciójával tárolhatja.	10-47
A CSOPORTOS KÜLDÉS NEM MŰKÖDIK	A csoportos küldés le lett tiltva a beállítási módban (rendszergazda)?	10-48
AZ ADAT JELZŐFÉNY NEM KAPCSOL KI	Egy már kinyomtatott fogadott bejövő faxot keresett vissza?	10-48
	Hiba történt, ami megakadályozza a fogadott faxok nyomtatását?	10-48
NEM TUDOM, HOGYAN KELL ELLENŐRIZNI A CÍMET EGY FAX KÜLDÉSEKOR	Koppintson a [Cím áttekintés] gombra.	10-48
	Beállítási módban a "Fax rend. hely megerősítés" engedélyezve van?	10-48

NEM MŰKÖDIK A KÜLDÉS

Ellenőrzés

A telefonvonal csatlakozása megfelelő?

Ellenőrizze a telefonvonal-aljzatot, a fali aljzatot és a bővítő adaptereket, hogy minden csatlakozás valóban megfelelő-e.

[A GÉP OLDALA ÉS HÁT LAPJA \(1-7. oldal\)](#)

Foglalt jelzést kapott?

Ha foglalt jelzést kapott, az adatküldés átmenetileg félbeszakad, majd gép rövid idő múlva automatikusan újrapróbálkozik. A gyári alapértelmezett beállítás: Két kísérlet 3 perces időközzel.

⇒ "Beállítások" → [Rendszerbeállítások] → [Kép Küldési Beállítások] → [Fax Beállítások] → [Küldési beállítások] → [Újrahívás foglalt vonal esetén]
Az adatküldés megszakításához érintse meg a feladatállapot kijelzőt a kezelőpanelen, majd a törölni kívánt nyomtatási feladat gombját, végül pedig a [Stop/törlés] gombot a műveletpanelen. Megjelenik egy üzenet, hogy erősítse meg a törlést. Koppintson a [Cancel] gombra.



Ellenőrzés

Kommunikációs hiba történt?

Ha az adatküldés megakadását okozó hiba történt, az adatküldés átmenetileg félbeszakad, majd gép rövid idő múlva automatikusan újrapróbálkozik.

⇒ "Beállítások (rendszergazda)" → [Rendszerbeállítások] → [Kép Küldési Beállítások] → [Fax Beállítások] → [Küldési beállítások] → [Újrahívás kommunikációs hiba esetén]

Az adatküldés megszakításához érintse meg a feladatállapot kijelzőt a kezelőpanelen, majd a törölni kívánt nyomtatási feladat gombját, végül pedig a [Stop/törlés] gombot a műveletpanelen. Megjelenik egy üzenet, hogy erősítse meg a törlést. Koppintson a [Cancel] gombra.

A gép támogatja a hibajavítási módot (error correction mode, ECM), és úgy van konfigurálva, hogy automatikusan újraküldje a faxnak a vonalban lévő zaj miatt hiányzó részét.

⇒ "Beállítások" → [Rendszerbeállítások] → [Kép Küldési Beállítások] → [Fax Beállítások] → [Feltétel Beállítások] → [ECM]

Megjelenik egy üzenet, amely arról tájékoztatja, hogy a memória megtelt?

Ossza részekre az eredetiket, és faxolja el őket részenként, vagy használjon közvetlen adatküldést.

Ha a memória megtelik, az adatküldés megszakad.

Megjelenik egy üzenet, amely arról tájékoztatja, hogy az eredeti méret nem érzékelhető?

Helyezze be ismét az eredetit.

Ha az eredeti mérete továbbra sem érzékelhető, adja meg kézzel.

A feladat állapota képernyő (kész feladatok) vagy az átviteli jelentés arról tájékoztatja, hogy az adatküldés sikertelen volt?

Küldje át újra az adatokat.

Ha az adatküldés az [Újrahívás foglalt vonal esetén] vagy az [Újrahívás kommunikációs hiba esetén] pontban beállított újrahívás után is sikertelen, a sikertelenségről tájékoztató üzenet megjelenik a feladat állapota képernyőn és az átviteli jelentésben.

Összehajtott eredetit helyezett a készülékbe?

A kijelzőn megjelenő utasítások szerint hajtsa szét az eredetit, helyezze újra az automatikus dokumentumadagolóba, és olvassa be megint.

Ha összehajtott eredetit helyezett az automatikus dokumentumadagolóba, a gép hibát jelez, és az eredeti tényleges méretének felismerésekor megszakítja a lapolvasást.

Az alcím és a jelszó helyes? (F-kódolt kommunikáció esetén)

Ellenőriztesse a másik gép kezelőjével, hogy az alcím és a jelszó biztosan helyes legyen.

A FOGADÓOLDALI FAXNYOMATOK ÜRESEK



Ellenőrzés

Az eredetit másolandó felülettel felfelé vagy lefelé, helyesen tette be?

Helyezze be újra az eredetit a megfelelő tájolásban, majd küldje el újra.

Ha a dokumentumüveget használja, az eredetit a másolandó felülettel lefelé tegye be. Ha az automatikus dokumentumadagolót használja, az eredetit másolandó felülettel felfelé tegye be. Helyezze be az eredetit a megfelelő tájolásban, majd küldje el újra a faxot.

Ha a fogadó gépbe hőpapír van töltve, a hőpapír a rossz oldalával van betöltve?

Egyeztessen a másik gép kezelőjével.



A FOGADÓOLDALI FAXGÉP CSÖKKENTI AZ ÁTKÜLDÖTT FAX MÉRETÉT



Ellenőrzés

Be lett állítva az elforgatásos küldés?



Megoldás

Engedélyezze a "Elforgatásos Küldési Beállítás" lehetőséget a küldés előtt. Ha az [Elforgatásos Küldési Beállítás] nincs engedélyezve (a kép nincs elforgatva), lehetséges, hogy a fogadóoldali gép lecsökkenti egy függőlegesen behelyezett eredeti méretét.

⇒ "Beállítások" → [Rendszerbeállítások] → [Kép Küldési Beállítások] → [Fax Beállítások] → [Küldési beállítások] → [Elforgatásos Küldési Beállítás] →

Ha a "Vegyes méretű eredeti" lehetőség engedélyezve van az Egyéb részben, és eltérő méretű eredeti küldésére kerül sor, az elforgatásos küldés le lesz tiltva.

AZ ADATKÜLDÉS NEM KEZDŐDIK MEG A MEGADOTT IDŐPONTBAN



Ellenőrzés

A gép óráján a pontos idő van beállítva?



Megoldás

Állítsa be a pontos időt a gép óráján.

⇒ "Beállítások" → [Rendszerbeállítások] → [Közös beállítások] → [Eszköz Meghatározása] → [Óra]

Adatküldés van folyamatban?

Ha egy másik küldés van folyamatban, amikor a megadott idő elérkezik, az időzített művelet a folyamatban lévő küldés befejezése után fog elkezdődni.

A FOGADÁS UTÁN NEM MŰKÖDIK A NYOMTATÁS



Ellenőrzés

Megjelenik a jelszóbeviteli képernyő?



Megoldás

Adjon meg egy megfelelő jelszót a számgombokkal.

Engedélyezze a [Fogadott adatok megőrzési beállításai] opciót. Ha nem ismeri a jelszót, forduljon a rendszergazdához.

⇒ "Beállítások (rendszergazda)" → [Rendszerbeállítások] → [Kép Küldési Beállítások] → [Közös beállítások] → [Feltétel Beállítások] → [Fogadott adatok megőrzési beállításai]

A felosztásos nyomtatás le lett tiltva a beállítási módban (rendszergazda)?

Töltjön be a fogadott faxszal megegyező méretű papírt.

Ha a [Nyomtatás valós méretben(Felosztás letiltva)] opció engedélyezve van a [Nyomtatási Stílus Beállítása] részben a beállítási módban, és a fogadott fax mérete nagyobb, mint bármelyik betöltött papír, a fax kinyomtatás nélkül kerül fogadásra, és tárolódik a memóriában. (Ha azonban a beérkezett fax A3-as (11" x 17") méretűnél hosszabb, automatikusan több lapra lesz kinyomtatva.)

⇒ "Beállítások" → [Rendszerbeállítások] → [Kép Küldési Beállítások] → [Fax Beállítások] → [Fogadási beállítások] → [Nyomtatási Stílus Beállítása]



Ellenőrzés

A fogadott faxok számára engedélyezve van a továbbítás (a Bejövő útvonal funkció)?

A fax kinyomtatásához engedélyezettől eltérő méretű papírt töltött be?



Megoldás

Ha ki kell nyomtatnia egy fogadott faxot, kérje meg a rendszergazdát.
Ha a Bejövő útvonal funkció engedélyezve van, a fogadott faxok automatikusan továbbítódnak egy megadott címre. Ha a [Nyomtatás hiba esetén] ki van választva a Bejövő útvonal engedélyezett állapota mellett, a fogadott faxok csak hiba esetén nyomtatódnak ki.
⇒ "Beállítások (rendszergazda)" → [Kép Küldési Beállítások]
→ [Bejövő útvonal (Továbbítás/Tárolás) beállítások] → [Adminisztrációs beállítások] → [Bejövő útvonal beállítások]

Ha nem A5, A5R, B5, B5R, 8-1/2" x 11", 8-1/2" x 11"R, A4, A4R, 8-1/2" x 13", 8-1/2" x 13-2/5", 8-1/2" x 13-1/2", B4, A3 (5-1/2" x 8-1/2"R, 8-1/2" x 11", 8-1/2" x 11"R, 8-1/2" x 13", 8-1/2" x 13-2/5", 8-1/2" x 14", 11" x 17", A4, A4R) méretű papírt töltötte a berendezésbe, a nyomtatás fax beérkezésekor sem lesz elvégezve. A fent megadott méretű papírok egyikét tölts be.

A KÉZI FOGADÁS/LEHÍVÁSFOGADÁS NEM LEHETSÉGES



Ellenőrzés

Van még szabad memória?



Megoldás

- Ha az alábbiak közül bármelyik érvényes, nyomtasson ki vagy töröljön néhány fogadott faxot, hogy növelje a faxok fogadására fordítható memória méretét.
- A memória olyan adatokat tartalmaz, amelyek a fogadott képek ellenőrzése beállítás engedélyezett állapotában lettek fogadva.
 - A memória olyan adatokat tartalmaz, amelyek bizalmas fogadással lettek fogadva, vagy jelszóval védettek.
 - A fax a memóriatárban tárolódik.

A FOGADOTT KÉP HALVÁNY



Ellenőrzés

A faxolt eredeti is halvány?



Megoldás

Kérje meg a másik felet, hogy küldje újra a faxot kedvezőbb (sötétebb) megvilágítási beállítás használatával.



A GÉP NEM KEZDI MEG A FAXFOGADÁST



Ellenőrzés

A fogadási üzemmód [Kézi Fogadás] értékre van állítva a beállítási módban?

Van még szabad memória?



Megoldás

Állítsa a fogadási üzemmódot [Automatikus Fogadás] értékre.
Ha a fogadási üzemmód értéke [Kézi Fogadás], a gép nem fogad automatikusan faxokat.
⇒ "Beállítások (rendszergazda)" → [Rendszerbeállítások] → [Kép Küldési Beállítások] → [Fax adat fogadás/továbbítás (Kézi)] → [Fogadási beállítások]

- Növelje meg a szabad memória mennyiségét.
- A memória olyan adatokat tartalmaz, amelyek a fogadott képek ellenőrzése beállítás engedélyezett állapotában lettek fogadva.
 - A memória olyan adatokat tartalmaz, amelyek bizalmas fogadással lettek fogadva, vagy jelszóval védettek.
 - A fax a memóriatárban tárolódik.

A TÁRCSÁZÁS NEM LEHETSÉGES



Ellenőrzés

A külső telefon csatlakoztatva van?

A vonal foglalt?



Megoldás

Ellenőrizze a csatlakozásokat.
Ellenőrizze a telefonvonal-aljzatot, a fali aljzatot és a bővítő adaptereket, hogy minden csatlakozás valóban megfelelő-e.

Várjon, amíg a kommunikáció befejeződik.

NEM LEHET A MÁSIK FÉLLEL BESZÉLNI



Ellenőrzés

A hangszóróval tárcsázott?



Megoldás

Használja a külső telefont.
Ha a hangszóróval tárcsáz, Ön hallja ugyan a másik felet, ő azonban nem hallja Önt. Használja a külső telefont. (Telepített külső telefon nélkül nem tud a másik féllel beszélni.)

EGY CÍM (EGYÉRINTÉSES EGYEDI VAGY CSOPORTOS GOMB) NEM MENTHETŐ



Ellenőrzés

A maximális számú gombot tárolta?



Megoldás

Ellenőrizze a tárolt gombok számát.
Törölje azokat a címeket (egyérintéses gombokat vagy csoportos gombokat), amelyeket nem használ.



EGY CÍM (EGYÉRINTÉSES EGYEDI VAGY CSOPORTOS GOMB) NEM SZERKESZTHETŐ VAGY TÖRÖLHETŐ



Ellenőrzés

Fenntartott küldésben vagy egy folyamatban lévő küldésben használja ezt a gombot?

A rendszergazda letiltott bizonyos funkciókat?

A rendszergazda engedélyezett egy olyan funkciót, amely meggátolja a szerkesztést/törlést?



Megoldás

Várjon, amíg a küldés befejeződik, vagy törölje a küldést, majd szerkessze vagy törölje a gombot.

Forduljon a rendszergazdához.
Lehet, hogy beállítás módban néhány funkció le van tiltva.

Forduljon a rendszergazdához.
Ha a rendszergazda engedélyezett olyan beállításokat, mint például a [Bejövő útvonal beállítások], a gombok nem szerkeszthetők vagy távolíthatók el.
→ "Beállítások (rendszergazda)" → [Kép Küldési Beállítások]
→ [Bejövő útvonal (Továbbítás/Tárolás) beállítások] → [Bejövő útvonal beállítások]

SZERETNÉM ELLENŐRIZNI A KÜLDÉSI/FOGADÁSI ELŐZMÉNYEKET



Ellenőrzés

Nyomja meg a [Küldési előzmények] gombot. (Csak küldési előzmények)

Ellenőrzés a [Feladat Állapot] gombbal.



Megoldás

Érintse meg a [Küldési előzmények] gombot (Egyszerű fax mód) a küldési előzmények megmutatásához. Normál módban a műveleti panelen érintse meg a [Küldési előzmények] gombot.

Érintse meg a [Feladat Állapot] gombot, majd a [Fax] fület a faxfeladatok állapotának ellenőrzéséhez. Korábbi küldési vagy fogadási előzmények ellenőrzéséhez érintse meg a [Kész] gombot. A kommunikációs eredmények nyomtatásához nyissa meg a műveletpanelt és érintse meg a [Képküldés tevékenység jelentés nyomtatása] gombot.

NEM TUDOM, HOGYAN KELL TOVÁBBÍTANI FOGADOTT FAXOKAT



Ellenőrzés

Beállítás módban használja a fogadott fax továbbítási beállításait.



Megoldás

A fogadott faxokat továbbíthatja egy előre beállított fogadó célállomáshoz. Engedélyezze a [Bejövő útvonal beállítások] lehetőséget a "Beállítások (rendszergazda)" → [Rendszerbeállítások] → [Kép Küldési Beállítások] pontban → [Bejövő útvonal (Továbbítás/Tárolás) beállítások] → [Adminisztrációs beállítások].

Érintse meg az [Hozzáadás] gombot és adja meg a továbbítás célállomását és a továbbítási feltételeket. Ha a beállításokkal elkészült, a fogadott faxok a megadott feltételek szerint kerülnek továbbításra.



NEM TUDOM, HOGYAN KELL MEGTEKINTENI A FOGADOTT FAXOKAT



Ellenőrzés

Beállítási módban engedélyezze a fogadott faxok előnézeti kép beállítását.



Megoldás

A fogadott faxokat továbbíthatja egy előre beállított fogadó célállomáshoz. Engedélyezze a [Fogadott adatok ellenőrzési beállítása] lehetőséget a "Beállítások (rendszergazda)" - [Rendszerbeállítások] → [Kép Küldési Beállítások] → [Közös beállítások] → [Feltétel Beállítások] pontban. Fax fogadásakor érintse meg a képernyő felső részén a [Feladat Állapot] gomb mellett megjelenő ikont. A megjelenő rendszerinformáció képernyőn érintse meg az [Esemény információ] fület, majd a [Fax fogadási kép ellenőrzése] gombot. Érintse meg az ellenőrizni kívánt fogadott fax gombját, majd érintse meg a [Kép ellenőrzése] gombot a műveletpanelen a fax előnézetének megtekintéséhez.

AZ ÉRTESÍTÉS TÚL HANGOS VAGY TÚL HALK, VAGY NEM HALLHATÓ (HANGERŐ-BEÁLLÍTÁS)



Ellenőrzés

Beállította a hangerőt beállítási módban a hangszóró beállításainál?



Megoldás

Állítsa be a kagylóemelés nélküli hangerőt, a csengetési hangerőt, a küldés/fogadás befejezését jelző hangerőt és a küldési/fogadási hiba hangerőt a "Beállítások (rendszergazda)" menüben.
⇒ "Beállítások (rendszergazda)" → [Rendszerbeállítások] → [Közös beállítások] → [Hang beállítások] → [Hangjelzés beállítások (képküldés)]

Beállíthatja az eredeti beolvasásának befejezését jelző hang hangerejét a beállítási mód Beolvasás-befejezési hang beállítása képernyőjén.

Az eredeti beolvasásának befejezése után egy befejezést jelző hang hallható. A "Beállítások (rendszergazda)" menüben válassza a [Rendszerbeállítások] → [Közös beállítások] → [Hang beállítások] → [Hangjelzés beállítások (általános)] → [Lapolvasás Vége Hangjelzés (képküldés)] lehetőséget a hangerő beállításához.

NEM TUDOM, HOGYAN KELL TÁROLNI VAGY KINYOMTATNI A KÜLDŐ ADATAIT



Ellenőrzés

A küldő adatait a beállítási mód "Saját nevek és rendeltetési helyek" funkciójával tárolhatja.



Megoldás

A küldő adatainak tárolásához válassza a "Beállítások (rendszergazda)" - [Rendszerbeállítások] → [Kép Küldési Beállítások] → [Közös beállítások] → [Saját nevek és rendeltetési helyek].



A CSOPORTOS KÜLDÉS NEM MŰKÖDIK



Ellenőrzés

A csoportos küldés le lett tiltva a beállítási módban (rendszergazda)?



Megoldás

Nem végezhető csoportos küldés, ha a "Beállítások (rendszergazda)" - [Rendszerbeállítások] → [Kép Küldési Beállítások] → [Fax Beállítások] → [Küldési beállítások] → [Körfax letiltása] beállítás le van tiltva.

AZ ADAT JELZŐFÉNY NEM KAPCSOL KI



Ellenőrzés

Egy már kinyomtatott fogadott bejövő faxot keresett vissza?



Megoldás

Az adat jelzőfény mindaddig villog, amíg a fogadott faxok visszakeresése folyik.

Hiba történt, ami megakadályozza a fogadott faxok nyomtatását?

A tájékoztató lámpa a beérkezett faxnyomat eltávolításáig fehéren villog. Törölje a hibát, ami megakadályozza a nyomtatást.

NEM TUDOM, HOGYAN KELL ELLENŐRIZNI A CÍMET EGY FAX KÜLDÉSEKOR



Ellenőrzés

Koppintson a [Cím áttekintés] gombra.



Megoldás

Érintse meg a [Cím áttekintés] gombot a címlista megjelenítéséhez.

Beállítási módban a "Fax rend. hely megerősítés" engedélyezve van?

Engedélyezze a "Beállítások (rendszergazda)" - [Rendszerbeállítások] → [Kép Küldési Beállítások] → [Fax Beállítások] → [Feltétel Beállítások] → [Fax rend.hely megerősítés] lehetőséget. Ha ez a beállítás engedélyezve van, akkor a hibás átvitel megelőzése érdekében egy címmegerősítést kérő üzenet jelenik meg, ha faxot küld.



KÉPKÜLDÉSI PROBLÉMÁK

A rendszergazda letiltott bizonyos funkciókat?

Lehet, hogy beállítás módban néhány funkció le van tiltva. Ha a felhasználói hitelesítés engedélyezett, a felhasználói beállításokban korlátozhatták az Ön által használható funkciókat. Forduljon a rendszergazdához.

ELLENŐRZÉSI LISTA

Probléma	Ellenőrzés	Page
NEM MŰKÖDIK A KÜLDÉS	Helyesen választotta ki a rendeltetési helyet (rendeltetési hely információt)? A megfelelő információk (e-mail cím vagy FTP szerver információ) vannak tárolva az adott rendeltetési helyhez?	10-50
	A képfájl mérete meghaladja a Beállítás módban (Rendszergazda) beállított e-mail melléklet méretkorlátozást?	10-50
	A képfájl mérete meghaladja a levelező kiszolgáló fájl mellékletre vonatkozó méretkorlátozását?	10-50
	A címzett számítógép mappája megosztott mappa, hogy lehessen oda fájlokat küldeni?	10-50
	Engedélyezve vannak a gépen az [lpsec beállítások]?	10-50
	Összehajtott eredetit helyezett a készülékbe?	10-51
	A közvetlen SMTP-címek és a többi cím is rendeltetési helyként van beállítva?	10-51
	Az alábbi eredeti típusok egyikét olvassa be?	10-51
NEM MŰKÖDIK HELYESEN A SZÍNES MÓD AUTOMATIKUS KIVÁLASZTÁSA		
A FOGADOTT KÉPFÁJLT NEM LEHET MEGNYITNI	Ha a Színes nincs kiválasztva: Megjelenik egy üzenet, amely a jelszó megadására kéri?	10-51
NEM TUDOM, HOGYAN KELL MEGADNI AZ EREDETI/KÜLDÉSI MÉRETET	Az egyszerű módot használja?	10-52
A KÜLDÉS SOKÁIG TART	Megfelelően lett megadva szkenneléskor a felbontási beállítás?	10-52
ELŐRE KI VAN VÁLASZTVÁ EGY RENDELTETÉSI HELY	Engedélyezve lett az [Alapértelmezett cím beállítása] a beállítás módban?	10-52
A BEOLVASOTT KÉP KI VAN VÁGVA	Az eredeti lapolvasási méret beállítása kisebb, mint az aktuális eredeti mérete?	10-53
ROSSZ MINŐSÉGŰ A BEOLVASOTT KÉP	Nyomatott anyag (például könyv vagy folyóirat) az eredeti? Színes vagy szürkeárnyalatos eredeti lapolvasásakor a színes mód [Mono2] értékre lett állítva? Vannak Internet fax címek a küldésben? A beállított felbontás túl alacsony? Túl nagy a tömörítési arány?	10-53 10-53 10-53 10-53 10-53
A BEOLVASOTT KÉP ÜRES	Az eredetit másolandó felülettel felfelé vagy lefelé, helyesen tette be?	10-54
A BEOLVASOTT KÉP FEJJEL LEFELÉ VAGY AZ OLDALÁN VAN	Vannak Internet fax címek a küldésben?	10-54
JPEG VOLT A KIVÁLASZTOTT FÁJLFORMÁTUM, DE A FÁJL TIFF-KÉNT LETT MENTVE	Színes módban a [Mono2] beállítást választotta ki?	10-54
A FÁJLMÉRET TÚL NAGY	A színes mód [Szürkeárnyalatos] értékre volt állítva, amikor monokróm eredetit olvasott be? A beállított felbontás túl nagy? Túl kicsi a tömörítési arány?	10-55 10-55 10-55
EGY CÍM (EGYÉRINTÉSES EGYEDI VAGY CSOPORTOS GOMB) NEM MENTHETŐ	A maximális számú gombot tárolta?	10-55



Probléma	Ellenőrzés	Page
EGY CÍM (EGYÉRINTÉSES EGYEDI VAGY CSOPORTOS GOMB) NEM SZERKESZTHETŐ VAGY TÖRÖLHETŐ	Fenntartott küldésben vagy egy folyamatban lévő küldésben használja ezt a gombot?	10-55
SZERETNÉM MÓDOSÍTANI EGY BEOLVASOTT KÉP FORMÁTUMÁT VAGY TÖMÖRÍTÉSÉT	A rendszergazda engedélyezett egy olyan funkciót, amely meggátolja a szerkesztést/törlést?	10-55
SZERETNÉM MÓDOSÍTANI EGY BEOLVASOTT KÉP FORMÁTUMÁT VAGY TÖMÖRÍTÉSÉT	Használja a [Formátum] gombot.	10-56
NEM TUDOM, HOGYAN KELL ELLENŐRIZNI A CÍMET EGY KÉP KÜLDÉSEKOR	Koppintson a [Cím áttekintés] gombra.	10-56
A ROUTER KICSERÉLÉSÉT KÖVETŐEN, NEM MŰKÖDIK A LAPOLVASÁS HÁLÓZATI MAPPÁBA VAGY A LAPOLVASÁS	Módosította a készülék IP-címét?	10-56

NEM MŰKÖDIK A KÜLDÉS



Ellenőrzés

Helyesen választotta ki a rendeltetési helyet (rendeltetési hely információt)?
A megfelelő információk (e-mail cím vagy FTP szerver információ) vannak tárolva az adott rendeltetési helyhez?

A képfájl mérete meghaladja a Beállítás módban (Rendszergazda) beállított e-mail melléklet méretkorlátozást?

A képfájl mérete meghaladja a levelező kiszolgáló fájl mellékletre vonatkozó méretkorlátozását? (Ha a Lapolvasás e-mailbe funkciót használja)

A címzett számítógép mappája megosztott mappa, hogy lehessen oda fájlokat küldeni? (Ha a Képolvasás hálózati mappába funkciót használja)

Engedélyezve vannak a gépen az [Ipsec beállítások]? (Ha a Képolvasás hálózati mappába funkciót használja)



Megoldás

Győződjön meg róla, hogy helyes információk vannak tárolva a rendeltetési helyre vonatkozóan és a rendeltetési helyet jól választotta ki.
Ha a küldés e-mailen keresztül (Lapolvasás e-mailbe) sikertelen, hibaüzenet, például "Kézbesítetlen üzenet" jelentés érkezik a kijelölt rendszergazda e-mail címére. Ez az információ segíthet a probléma okának meghatározásában.

Forduljon a rendszergazdához.
Ha a rendszergazda korlátozást állított be a küldendő fájlok méretére vonatkozóan, nem küldhető olyan fájl, amely a korlátozást túllépi.

Csökkentse az egy e-mailhez csatolt fájl méretét (csökkentse a beolvasandó lapok számát).
A fájl mérete csökkenthető egy alacsonyabb felbontás használatával is.
Kérdezze meg a levelező kiszolgáló rendszergazdájától (vagy internetszolgáltatójától stb.), hogy az e-mailek küldésekor milyen fájl méret-korlátozás érvényes.
[Címhivatkozás küldése] kiválasztása esetén az adatok a gép helyi meghajtójára lesznek mentve, és a mentett adatokra mutató URL hivatkozás lesz elküldve e-mailben a célhelyre. A címzett a hivatkozásra kattintva tölti le a fájlt. Mivel ezt az eljárást nem befolyásolják a levelező-kiszolgáló korlátozásai, olyan esetekben is használhatja, amikor a fájl mérete nem csökkenthető.

Ha a címzett mappa nincs megosztott mappaként konfigurálva, válassza a "Megosztás" elemet a mappa tulajdonságok menüben.
Ha a mappát áthelyezték, vagy egyébként módosították, lehet, hogy a "Megosztás" beállítás megszűnt.

Forduljon a rendszergazdához.
Ha a [Ipsec beállítások] a beállítási módban engedélyezett, akkor bizonyos számítógépes környezetekben nem lehet beolvasni egy megosztott mappába.
⇒ "Beállítások (rendszergazda)" → [Rendszerbeállítások] → [Biztonsági Beállítások]
→ [Ipsec beállítások]



Ellenőrzés

Összehajtott eredetit helyezett a készülékbe?

A közvetlen SMTP-címek és a többi cím is rendeltetési helyként van beállítva?



Megoldás

A kijelzőn megjelenő utasítások szerint hajtsa szét az eredetit, helyezze újra az automatikus dokumentumadagolóba, és olvassa be megint.
Ha összehajtott eredetit helyezett az automatikus dokumentumadagolóba, a gép hibát jelez, és az eredeti tényleges méretének felismerésekor megszakítja a lapolvasást.

Nem lehetséges az átvitel egyszerre a közvetlen SMTP-címekre és a többi címre is.
Az adatokat külön küldje el a közvetlen SMTP-címekre és a többi címre.

NEM MŰKÖDIK HELYESEN A SZÍNES MÓD AUTOMATIKUS KIVÁLASZTÁSA



Ellenőrzés

Az alábbi eredeti típusok egyikét olvassa be?

Ha a Fekete-fehér nincs kiválasztva:
Vannak színek vagy színezés a papíron?

Ha a Színes nincs kiválasztva:

- Nagyon világos a szín az eredetin?
- A szín az eredetin nagyon sötét, majdnem fekete?
- Csak nagyon kis terület színes az eredetin?



Megoldás

Állítsa be kézzel a színes módot.

Ha a színes mód beállítása [Auto], a gép érzékeli, hogy az eredeti fekete-fehér vagy színes-e, amikor a [Színes Start] gombot megérinti; a baloldalt bemutatott esetekben viszont előfordulhat, hogy az automatikus érzékelés nem ad helyes eredményt.

A FOGADOTT KÉPFÁJLT NEM LEHET MEGNYITNI



Ellenőrzés

A címzett által használt képnézegető program megfelelő a fogadott képadatok formátumához?

Megjelenik egy üzenet, amely a jelszó megadására kéri?



Megoldás

Használjon olyan programot, amely meg tudja nyitni a kiválasztott fájltypust és tömörítési módot.

Lehet, hogy a címzett meg tudja nyitni a fájlt, ha Ön megváltoztatja a fájltypust és a tömörítési módot a fájl küldésekor.

Kérje el a küldőtől a jelszót, vagy kérje a fájl újraküldését nem titkosított formátumban.

A fogadott fájl egy titkosított PDF fájl.

NEM TUDOM, HOGYAN KELL MEGADNI AZ EREDETI/KÜLDÉSI MÉRETET



Ellenőrzés

Az egyszerű módot használja?



Megoldás

Az eredeti méret és a küldési méret megadásához használja a normál módot. Érintse meg az [Eredeti] gombot a normál mód alapképernyőjén. Adja meg a beolvasási méretet (az eredeti méretét), majd adja meg a küldési méretet, amelyet a célállomáson fogadnak majd.

A KÜLDÉS SOKÁIG TART



Ellenőrzés

Megfelelően lett megadva szkenneléskor a felbontási beállítás?



Megoldás

Válassza ki a felbontás és adattömörítés beállításait, amelyek megfelelnek az átvitel céljaira.

A felbontás és a fájl méret között egyensúlyt teremtő képadat előállítás érdekében figyeljen az alábbi pontokra:

Felbontási módok:

Az alapértelmezett felbontási beállítás [200x200dpi] az "Email", az "FTP/Asztal", a "Hálózati mappa" és a "Scan to External Memory Device" funkcióknál, ill. [200x100dpi] Internet fax módban. Ha az eredeti nem tartalmaz féltónusos képet, például egy fotót vagy illusztrációt, az alapértelmezett felbontással történő lapolvasás célszerűbb és használhatóbb képet eredményez. Egy nagyobb felbontású beállítás vagy a "[Féltónusú]" beállítás (internet fax módban) kiválasztása csak akkor szükséges, ha az eredeti fotót tartalmaz és a fénykép minőségét fontosabbnak tartja. Ebben az esetben figyeljen jobban, mivel nagyobb fájl jön létre, mint az alapértelmezett beállítások használatával.

ELŐRE KI VAN VÁLASZTVA EGY RENDELTETÉSI HELY



Ellenőrzés

Engedélyezve lett az [Alapértelmezett cím beállítása] a beállítás módban?



Megoldás

Ha máshová kíván küldést kezdeményezni, mint az alapértelmezett cím, koppintson a [Törlés] gombra.

Ha Ön a rendszergazda, és szeretné módosítani vagy letiltani az alapértelmezett címet, igény szerint módosítsa a beállításokat az [Alapértelmezett cím beállítása] funkcióban.

⇒ "Beállítások (rendszergazda)" → [Rendszerbeállítások] → [Kép Küldési Beállítások] → [Képolvasás beállítások] → [Alapértelmezett cím] → [Alapértelmezett cím beállítása]



A BEOLVASOTT KÉP KI VAN VÁGVA



Ellenőrzés

Az eredeti lapolvasási méret beállítása kisebb, mint az aktuális eredeti mérete?



Megoldás

Állítsa be a lapolvasási méretet a valódi eredetinek megfelelően. Ha szándékosan állított be kisebb méretet, mint az aktuális eredeti mérete, az eredeti behelyezésénél vegye figyelembe a kiválasztott lapolvasási méretre irányadó behelyezési pozíciót. Például, ha A4 (8-1/2" x 11") méretű eredetit a dokumentumüveg B5 (5-1/2" x 8-1/2") beállításának segítségével olvas be, igazítsa az eredetit a dokumentumüveg bal szélén lévő skálához úgy, hogy a beolvasni kívánt terület az B5 (5-1/2" x 8-1/2") lapolvasó területen belül legyen.

ROSSZ MINŐSÉGŰ A BEOLVASOTT KÉP



Ellenőrzés

Nyomtatott anyag (például könyv vagy folyóirat) az eredeti?



Megoldás

Az alábbi módszert követve csökkentse a csíkozódás (moaré) hatásait: Ha nyomtatott anyag az eredeti, függőleges mintázat (moaré) jelentkezhet. Válassza a [Egyéb] → [Élesség] beállítást a normál mód alapképernyőjén, majd lágyítsa a széleket a moaré hatás csökkentésére (csak "Email", "FTP/Asztal", "Hálózati mappa" és "Scan to External Memory Device" funkciók esetén). A csíkozódás hatását úgyis csökkentheti, ha módosítja a felbontási beállítást, vagy a dokumentumüvegen kissé elcsúsztatja az eredetit (vagy megváltoztatja a szögét).

Színes vagy szürkeárnyalatos eredeti lapolvasásakor a színes mód [Mono2] értékre lett állítva?

A színes mód [Mono2] értékre állításakor a gép az eredeti színeit vagy feketével vagy fehérrel helyettesíti. Ez a csak szöveget tartalmazó eredetikhöz megfelelő, az illusztrációkat is tartalmazó eredetikhöz azonban az a legjobb, ha a [F/F Start] gombot használja, miközben a színes módot [Szürkeárnyalatos] értékre állítja, vagy a [Színes Start] gomb színes módját [Színes] vagy [Szürkeárnyalatos] értékre állítja, majd beolvassa a dokumentumot.

Vannak Internet fax címek a küldésben?

Ha nagy felbontással beolvasott képet kíván küldeni "Email", "FTP/Asztal" és "Hálózati mappa" rendeltetési helyekre, külön-külön küldje el a képet a képolvasó és internet fax rendeltetési helyekre.

A beállított felbontás túl alacsony?

Ha a felbontás túl alacsony, a kép durva lesz. A felbontás növelésével finomabb képek állíthatók elő. (Minél nagyobb a felbontás, annál nagyobb a fájl mérete.)

Túl nagy a tömörítési arány?

Ha a tömörítési arány magas értékre van beállítva, amikor a "Színes mód" átvitel teljes színes vagy szürkeskála beállítású, akkor a zaj jelentős mértékű lehet és a színek tompává válhatnak. Állítsa be a [Fájlformátum] → "Tömörítési ráta" beállítást alacsonyabb értékre a zaj csökkentésére és a szín tompulásának megelőzésére. (Minél kisebb a tömörítési arány, annál nagyobb a fájl mérete.) Ez normál üzemmódban kerül beállításra.



A BEOLVASOTT KÉP ÜRES



Ellenőrzés

Az eredetit másolandó felülettel felfelé vagy lefelé, helyesen tette be?



Megoldás

Helyezze be újra az eredetit a megfelelő tájolásban, majd küldje el újra. Ha a dokumentumüveget használja, az eredetit a másolandó felülettel lefelé tegye be. Ha az automatikus dokumentumadagolót használja, az eredetit másolandó felülettel felfelé tegye be.

A BEOLVASOTT KÉP FEJJEL LEFELÉ VAGY AZ OLDALÁN VAN



Ellenőrzés

Vannak Internet fax címek a küldésben?



Megoldás

Külön küldje el a képet a beolvasási mód és az Internet fax mód rendeltetési helyeire.
Ha egy csoportos küldésben "Email", "FTP/Asztal", "Hálózati mappa" és Internet fax rendeltetési helyek is szerepelnek, az eredetik Internet faxnál használt tájolása lesz mérvadó, így előfordulhat, hogy a fájl nem helyes tájolással jelenik meg a számítógép képernyőjén.

JPEG VOLT A KIVÁLASZTOTT FÁJLFORMÁTUM, DE A FÁJL TIFF-KÉNT LETT MENTVE



Ellenőrzés

Színes módban a [Mono2] beállítást választotta ki?



Megoldás

Módosítsa a színes módot [Színes] vagy [Szürkeárnyaltos] beállításra, majd koppintson a [Start] gombra.
Ha [JPEG] lett kiválasztva fájltypusként, és a képet Mono2-ben olvassa be, a gép TIFF fájlt hoz létre.



A FÁJLMÉRET TÚL NAGY



Ellenőrzés

A színes mód [Szürkeárnyalatos] értékre volt állítva, amikor monokróm eredetűt olvasott be?

A beállított felbontás túl nagy?

Túl kicsi a tömörítési arány?



Megoldás

A [Szürkeárnyalatos] akkor megfelelő, ha kiváló minőségű képet kíván létrehozni egy szövegről vagy fényképről, de ekkor a fájl mérete nagyobb lesz. Ha csak szöveget tartalmazó eredetihez [Mono2] beállítást használ, akkor a fájl méret jelentősen csökken. Ez normál üzemmódban kerül beállításra.

Minél nagyobb a felbontás, annál nagyobb a fájl mérete.
A felbontás csökkentésének hatására a kép durvább lesz, de kisebb lesz a fájl méret.

Ha a tömörítési arány kicsi, amikor a Színes mód beállítása [Színes] vagy [Szürkeárnyalatos], akkor a fájl mérete nagyobb lesz.
Ha a [Fájlformátum] → [Tömörítési ráta] magasabb értékre van beállítva, akkor a zajosodás észrevehetővé válhat és a színek tompábbak lehetnek, viszont a fájl méret kisebb lesz. Ez normál üzemmódban kerül beállításra.

EGY CÍM (EGYÉRINTÉSES EGYEDI VAGY CSOPORTOS GOMB) NEM MENTHETŐ



Ellenőrzés

A maximális számú gombot tárolta?



Megoldás

Ellenőrizze a tárolt gombok számát.
Törölje azokat a címeket (egyérintéses gombokat vagy csoportos gombokat), amelyeket nem használ.

EGY CÍM (EGYÉRINTÉSES EGYEDI VAGY CSOPORTOS GOMB) NEM SZERKESZTHETŐ VAGY TÖRÖLHETŐ



Ellenőrzés

Fenntartott küldésben vagy egy folyamatban lévő küldésben használja ezt a gombot?

A rendszergazda engedélyezett egy olyan funkciót, amely meggátolja a szerkesztést/törlést?



Megoldás

Várjon, amíg a küldés befejeződik, vagy törölje a küldést, majd szerkessze vagy törölje a gombot.

Forduljon a rendszergazdához.
Ha a rendszergazda engedélyezett olyan beállításokat, mint például az [Alapértelmezett cím beállítása] és [Bejövő útvonal beállítások], a gombok nem szerkeszthetők és nem törölhetők.



SZERETNÉM MÓDOSÍTANI EGY BEOLVASOTT KÉP FORMÁTUMÁT VAGY TÖMÖRÍTÉSÉT



Ellenőrzés

Használja a [Formátum] gombot.



Megoldás

A [Formátum] gombot használhatja egy menteni vagy elküldeni kívánt fájl formátumának és tömörítési százalékarányának megadásához. Normál módban létrehozhat egy több eredeti oldalból álló fájlt.
A [Megadott oldalak fájlonként] funkció használható.

NEM TUDOM, HOGYAN KELL ELLENŐRIZNI A CÍMET EGY KÉP KÜLDÉSEKOR



Ellenőrzés

Koppintson a [Cím áttekintés] gombra.



Megoldás

Érintse meg a [Cím áttekintés] gombot a címlista megjelenítéséhez.

A ROUTER KICSERÉLÉSÉT KÖVETŐEN, NEM MŰKÖDIK A LAPOLVASÁS HÁLÓZATI MAPPÁBA VAGY A LAPOLVASÁS



Ellenőrzés

Módosította a készülék IP-címét?



Megoldás

Ellenőrizze az IP cím beállítását.
Ha a gép nem rendelkezik állandó IP címmel (a gép a DHCP kiszolgálótól kap IP címet), nem lehet beolvasni vagy hálózati mappába beolvasni, ha az IP cím módosul.
A készülék IP-címét a beállítási mód [Hálózati állapot] lapján ellenőrizheti. Ha az IP cím megváltozott, módosítsa a portbeállítást a nyomtató-illesztőprogramban.
⇒ "Beállítások" → [Állapot] → [Hálózati állapot]
Lásd: Szoftvertelepítési útmutató
Ha az IP-cím gyakran változik, ajánlott állandó IP-címet hozzárendelni a készülékhez.
⇒ "Beállítások (rendszergazda)" → [Rendszerbeállítások] → [Hálózati beállítások]



DOKUMENTUMTÁROLÁSI PROBLÉMÁK

A rendszergazda letiltott bizonyos funkciókat?

Lehet, hogy beállítás módban néhány funkció le van tiltva. Ha a felhasználói hitelesítés engedélyezett, a felhasználói beállításokban korlátozhatták az Ön által használható funkciókat. Forduljon a rendszergazdához.

ELLENŐRZÉSI LISTA

Probléma	Ellenőrzés	Page
NEM MŰKÖDIK A DOKUMENTUMTÁROLÁS	Engedélyezte a dokumentumtárolást a nyomtató-illesztőprogramban?	10-57
NEM LEHET EGYEDI MAPPÁBAN FELADATOT TÁROLNI	Megjelennek a gépen előállított egyedi mappák a "Mappa információk" között? (Nyomtatáskor)	10-58
	Van az egyedi mappának PIN-kódja?	10-58
EGY TÁROLT FÁJL ELTŰNT	Bejelölte a [Törés] jelölőnégyzetet a tárolt fájl kinyomtatásához?	10-58
	Engedélyezte a dokumentumtárolási fájlok automatikus törlését?	10-58
A FÁJL NEM TÖRÖLHETŐ	A fájl tulajdonsága [Védelem] értékre lett állítva?	10-58
A FÁJL TULAJDONSÁGÁT NEM LEHET [Bizalmas] ÉRTÉKRE ÁLLÍTANI	A fájl a Gyors fájl mappában van?	10-59
EGY BIZALMAS FÁJLT VAGY BIZALMAS MAPPÁT NEM LEHET MEGNYITNI	Hibás jelszót/PIN-kódot adott meg?	10-59
NEM TUDOK TÁROLNI VAGY MÓDOSÍTANI EGY FÁJLNEVET VAGY EGYEDI MAPPANEVET	Tartalmaz a név fájl- vagy mappanévből nem használható karaktereket?	10-59
A FÁJLNEV LEMARADT	A fájlnevet lapolvasás vagy Internet fax küldés közben mentette a speciális küldési beállításokban?	10-59
NEM TUDOK BEOLVASÁST VÉGEZNI USB-MEMÓRIÁRA	Behelyezte az USB-memóriát?	10-60
	A [Lapolv. külső memóriába] beállítást választott az Egyszerű lapolvasás [Helyi meghajtó / USB] részében?	10-60
	Dokumentumtárolás módban a [Scan to External Memory Device] beállítást választotta?	10-60
NEM TUDOK NYOMTATNI A KÖZVETLEN USB-NYOMTATÁSSAL	Behelyezte az USB-memóriát?	10-60
	Dokumentumtárolás módban a [Fájl kiválasztása USB memóriából nyomtatáshoz] beállítást választotta?	10-60

NEM MŰKÖDIK A DOKUMENTUMTÁROLÁS

Ellenőrzés

Engedélyezte a dokumentumtárolást a nyomtató-illesztőprogramban?

Megoldás

Engedélyezze a dokumentumtárolást.
Nyomtatás módban engedélyezze a dokumentumtárolást a nyomtató-illesztőprogram [Job Handling] fülén.
Nem nyomtatás módban a dokumentumtárolás specifikálását a Gyors fájl vagy a Fájl menüből végezze.



NEM LEHET EGYEDI MAPPÁBAN FELADATOT TÁROLNI



Ellenőrzés

Megjelennek a gépen előállított egyedi mappák a "Mappa információk" között?
(Nyomtatáskor)

Van az egyedi mappának PIN-kódja?



Megoldás

A nyomtató-illesztőprogram dokumentumtárolás mentési képernyőjén a gépen létrehozott egyedi mappák előhívásához kattintson a [Get Folder Name] gombra.

A dokumentumtárolás mentési képernyőjén adja meg a gépen konfigurált PIN-kódot.

EGY TÁROLT FÁJL ELTŰNT



Ellenőrzés

Bejelölte a [Törlés] jelölőnégyzetet a tárolt fájl kinyomtatásához?

Engedélyezte a dokumentumtárolási fájlok automatikus törlését?



Megoldás

Ha a fájlt az [Törlés] jelölőnégyzet engedélyezésével nyomtatja ki, akkor a nyomtatás után a fájl automatikusan törlődik.
A véletlenszerű törlés megakadályozásához a fájltulajdonság [Védelem] értékre állítható.

Ha olyan fájlokat törlött, amelyekre szüksége van, forduljon a készülék rendszergazdjához.
Ha a beállítás módban a [Fájlbeállítások automatikus törlése] engedélyezett, akkor a megadott mappákban található fájlok rendszeres időközönként törlődnek. (A fájlok még akkor is törlődhetnek, ha a fájltulajdonság [Bizalmas] vagy [Védelem] értékre van állítva.)
⇒ "Beállítások (rendszergazda)" → [Rendszerbeállítások] → [Dokumentum Tárolási Beállítások] → [Fájlbeállítások automatikus törlése]

A FÁJL NEM TÖRÖLHETŐ



Ellenőrzés

A fájl tulajdonsága [Védelem] értékre lett állítva?



Megoldás

A fájl nem törölhető, ha a tulajdonsága [Védelem] értékre van állítva. Módosítsa a fájl tulajdonságát [Védelem] értékről [Megosztás] értékre, majd törölje a fájlt.



A FÁJL TULAJDONSÁGÁT NEM LEHET [Bizalmas] ÉRTÉKRE ÁLLÍTANI



Ellenőrzés

A fájl a Gyors fájl mappában van?



Megoldás

Helyezze át a fájlt egy másik mappába, majd a tulajdonságot állítsa "Bizalmas" értékre.

A [Bizalmas] tulajdonság nem adható meg a Gyors fájl mappában tárolt fájlokhoz. (Vegye figyelembe, hogy a véletlenszerű törlés megakadályozásához a Gyors fájl mappában tárolt fájlhoz beállíthatja a [Védelem] tulajdonságot.)

EGY BIZALMAS FÁJLT VAGY BIZALMAS MAPPÁT NEM LEHET MEGNYITNI



Ellenőrzés

Hibás jelszót/PIN-kódot adott meg?



Megoldás

Forduljon a rendszergazdához.

NEM TUDOK TÁROLNI VAGY MÓDOSÍTANI EGY FÁJLNEVET VAGY EGYEDI MAPPANEVET



Ellenőrzés

Tartalmaz a név fájl- vagy mappanévben nem használható karaktereket?



Megoldás

Az alábbi karakterek fájl- vagy mappanévben nem használhatók:
? / " : < > * \ |

A FÁJLNEV LEMARADT



Ellenőrzés

A fájlnevet lapolvasás vagy Internet fax küldés közben mentette a speciális küldési beállításokban?



Megoldás

Ha a név a speciális küldési beállításokban a Gyors fájl vagy Fájl beállítások konfigurálása előtt lett eltárolva, azt a nevet fogja a gép a tárolt fájlhoz használni. Ha a karakterek száma a névben meghaladja a Gyors fájl nevének engedélyezett maximális karakterszámot (30 karakter), a 30. karakter utáni karakterek lemaradnak a névből.



NEM TUDOK BEOLVASÁST VÉGEZNI USB-MEMÓRIÁRA



Ellenőrzés

Behelyezte az USB-memóriát?

A [Lapolv. külső memóriába] beállítást választott az Egyszerű lapolvasás [Helyi meghajtó / USB] részében?

Dokumentumtárolás módban a [Scan to External Memory Device] beállítást választotta?



Megoldás

Amikor behelyez egy USB-memóriát a gépbe, megjelenik egy üzenet. USB-memóriára történő beolvasáshoz érintse meg a [Scan to External Memory Device] gombot. A külső memória képernyőjének beállítása Egyszerű lapolvasás módban jelenik meg. Helyezze el az eredetit, majd érintse meg a [Start] gombot a dokumentumnak az USB-memóriára történő beolvasásához. Jelölje be a [Részletek beállításának elvégzése] jelölőnégyzetet, ha részletes mentési beállításokat szeretne.

Ha a [Lapolv. külső memóriába] beállítást választotta az Egyszerű lapolvasás [Helyi meghajtó / USB] részében, akkor a beolvasott dokumentum a csatlakoztatott USB-memórián kerül mentésre.

Ha a [Scan to External Memory Device] beállítást választotta a Dokumentumtárolás mód műveletpaneljén, akkor a beolvasott dokumentum a csatlakoztatott USB-memórián kerül mentésre.

NEM TUDOK NYOMTATNI A KÖZVETLEN USB-NYOMTATÁSSAL



Ellenőrzés

Behelyezte az USB-memóriát?

Dokumentumtárolás módban a [Fájl kiválasztása USB memóriából nyomtatáshoz] beállítást választotta?



Megoldás

Amikor behelyez egy USB-memóriát a gépbe, megjelenik egy üzenet. Az USB Direct Print használatához érintse meg a [Nyomtatás külső memóriaeszközzől (USB)] gombot.

Érintse meg a [Fájl kiválasztása USB memóriából nyomtatáshoz] gombot a Dokumentumtárolás mód műveletpaneljén.



ADAGOLÁSI HIBA MEGSZÜNTETÉSE

ADAGOLÁSI HIBA MEGSZÜNTETÉSE

Ha adagolási hiba történt, az érintőpanelen megjelenik a "Papírelakadás" üzenet, és a nyomtatás és beolvasás leáll. Ekkor az érintőpanelen koppintson a [Elakadás megoldása] gombra.

A gomb megnyomásakor megjelennek az elakadt papír eltávolítására vonatkozó utasítások. Kövesse az utasításokat. Az üzenet az elakadás megszüntetésekor automatikusan eltűnik.



- A fixálóegység és a papír kimeneti területe forró.
- Az elakadt papír eltávolításakor ne érjen a fixálóegységhez, mert égési sérülést szenvedhet.

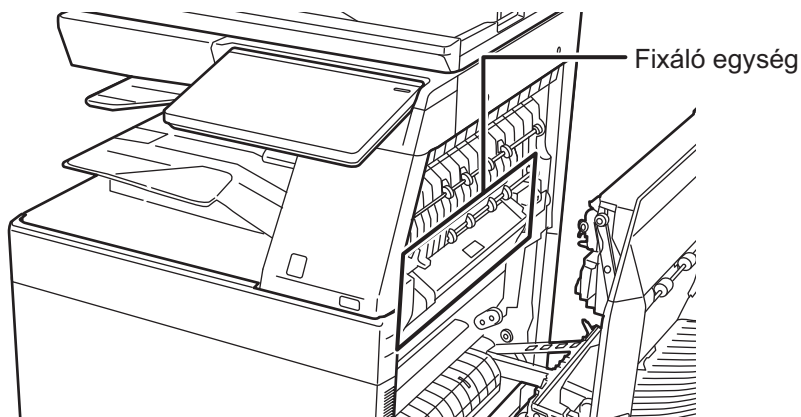



FÜGGELÉK

MŰSZAKI ADATOK

MŰSZAKI ADATOK..... 11-2



MŰSZAKI ADATOK

MŰSZAKI ADATOK

Alapvető műszaki adatok / Másoló műszaki adatai

Név	BP-50C26/BP-50C31/BP-50C36/BP-50C45/BP-50C55/ BP-50C65/BP-55C26/BP-60C31/BP-60C36/BP-60C45/ BP-70C31/BP-70C36/BP-70C45/BP-70C55/BP-70C65
Típus	Asztal
Színes papír	Színes
Másolórendszer	Lézer elektrosztatikus fénymásoló
Lapolvasás felbontása	Lapolvasás (F/F): 600 × 600 dpi, 600 × 400 dpi, 600 × 300 dpi Lapolvasás (színes): 600 × 600 dpi Nyomatás: 1200 × 1200 dpi, 600 × 600 dpi, megfelel a 9600 dpi × 600 dpi felbontásnak Csak, ha automatikus dokumentumadagolót használ BP-55C26/60C31/60C36/60C45/70C31/70C36/70C45/70C55/70C65 készüléken.
Árnyalás	Lapolvasás: megfelel a 256 színnek Nyomatás: megfelel a 256 szintnek
Eredeti dokumentumok papírmérete	Max. A3 (11" × 17") lapoknál és összefűzött dokumentumoknál
Másolatok mérete	A3W - A6R (12" × 18" - 5-1/2" × 8-1/2"R), SRA3 (320 mm × 450 mm), SRA4, Boríték (Monarch, COM9, COM10, DL, C4, C5, C6) Fő papírtálcá (1. tálcá): A3W - A6R (12" × 18" - 5-1/2" × 8-1/2"R), SRA3 (320 mm × 450 mm), SRA4, Boríték Oldaltálcá: A3W - A6R (12" × 18" - 5-1/2" × 8-1/2"R), SRA3 (320 mm × 450 mm), SRA4, Boríték (Monarch, COM9, COM10, DL, C4, C5, C6) Eltüntetett margó Befutó él: 4 mm ± 1 mm (11/64" ± 3/64") Kilépő él: 2 mm - 5 mm (3/32" to 13/64") Bal szél / jobb szél: összesen 4 mm ± 2 mm (11/64" ± 3/32")
Papírtípus	Fő papírtálcá (1. tálcá): Normál, nehéz, újrahasznosított, színes, fejléces, előnyomott, perforált papír Oldaltálcá: Normál, nehéz, vékony, speciális nyomathordozók, újrahasznosított, színes, fejléces, előnyomott, perforált papír A papír súlya: Fő papírtálcá (1. tálcá): 60 g/m ² - 300 g/m ² (16 fontos műnyomó - 110 fontos borító) Oldaltálcá: 55 g/m ² - 300 g/m ² (13 fontos műnyomó - 110 fontos borító) • Bizonyos használati feltételek vagy papírtípusok nem teszik lehetővé a megfelelő nyomatást. A speciális nyomathordozók (boríték, címke, fényes papír, dombornyomásos papír, tabulált papír, fólia, stb.), vagy 106 g/m ² - 300 g/m ² (28 fontos műnyomó - 110 fontos borító), hívja fel a gép viszonteladóját, vagy a legközelebbi hivatalos márkakereskedést.
Bemelegedési idő	BP-50C26/BP-50C31/BP-55C26/BP-60C31/BP-70C31: Színes, F/F: 18 másodperc* ¹ , 29 másodperc* ² BP-50C36/BP-50C45/BP-60C36/BP-60C45/BP-70C36/ BP-70C45: Színes, F/F: 16 másodperc* ¹ , 27 másodperc* ² BP-50C55/BP-50C65/BP-70C55/BP-70C65: Színes, F/F: 15 másodperc* ¹ , 27 másodperc* ² • Ez a környezeti feltételektől függően változhat. *1A teljesítmény gombbal. *2A hálózati főkapcsolóval.
Első másolat ideje* ¹	Színes F/F
Dokumentumüveg* ²	4,8 másodperc 3,7 másodperc
Dokumentumüveg* ³	6,5 másodperc 4,6 másodperc
Dokumentumüveg* ⁴	7,6 másodperc 5,6 másodperc
Dokumentumüveg* ⁵	7,6 másodperc 6,5 másodperc
RSPF* ⁶	7,5 másodperc 6,1 másodperc
RSPF* ⁷	9,7 másodperc 7,6 másodperc
RSPF* ⁸	9,7 másodperc 8,1 másodperc
DSPF* ⁹	8,1 másodperc 6,2 másodperc
DSPF* ¹⁰	10,0 másodperc 7,3 másodperc
DSPF* ¹¹	10,4 másodperc 7,3 másodperc
DSPF* ¹²	10,4 másodperc 8,2 másodperc

Első másolat ideje*¹

Ez a gép állapotától függően változhat.

*1 A4 (8-1/2" × 11") lapok álló tájolású adagolása.

*2 BP-70C65/70C55/50C65/50C55

*3 BP-70C45/70C36/60C45/60C36/50C45/50C36

*4 BP-70C31/60C31/50C31

*5 BP-55C26/50C26

*6 BP-50C65/50C55

*7 BP-60C45/60C36/60C31/50C45/50C36/50C31

*8 BP-50C26

*9 BP-70C65/70C55

*10 BP-70C45/70C36

*11 BP-70C31

*12 BP-55C26

Folyamatos másolási sebesség* (ha a váltó nem működik)	BP-55C26/ BP-50C26	BP-50C31/ BP-60C31/ BP-70C31	BP-70C36/ BP-60C36/ BP-50C36
A4, B5, A5, 8-1/2" × 11"	26 másolat/perc	31 másolat/perc	36 másolat/perc
SRA4	25 másolat/perc	25 másolat/perc	28 másolat/perc
A5R, 5-1/2" × 8-1/2"R	20 másolat/perc	20 másolat/perc	27 másolat/perc
A6R	20 másolat/perc	20 másolat/perc	27 másolat/perc
A4R, B5R, 8-1/2" × 11"R, 7-1/4" × 10-1/2"R	20 másolat/perc	20 másolat/perc	23 másolat/perc
B4, 8-1/2" × 14", 8-1/2" × 13", 8-1/2" × 13-2/5", 8-1/2" × 13-1/2"	16 másolat/perc	17 másolat/perc	20 másolat/perc
A3 (11" × 17")	15 másolat/perc	15 másolat/perc	18 másolat/perc
SRA3	14 másolat/perc	14 másolat/perc	16 másolat/perc
A3W, 12" × 18"	14 másolat/perc	14 másolat/perc	16 másolat/perc
	BP-70C45/ BP-60C45/ BP-50C45	BP-50C55/ BP-70C55	BP-70C65/ BP-50C65
A4, B5, A5, 8-1/2" × 11"	45 másolat/perc	55 másolat/perc	65 másolat/perc
SRA4	33 másolat/perc	40 másolat/perc	46 másolat/perc
A5R, 5-1/2" × 8-1/2"R	29 másolat/perc	33 másolat/perc	37 másolat/perc
A6R	29 másolat/perc	33 másolat/perc	33 másolat/perc
A4R, B5R, 8-1/2" × 11"R, 7-1/4" × 10-1/2"R	27 másolat/perc	33 másolat/perc	37 másolat/perc
B4, 8-1/2" × 14", 8-1/2" × 13", 8-1/2" × 13-2/5", 8-1/2" × 13-1/2"	23 másolat/perc	28 másolat/perc	31 másolat/perc
A3, 11" × 17"	20 másolat/perc	26 másolat/perc	29 másolat/perc
SRA3	19 másolat/perc	24 másolat/perc	28 másolat/perc
A3W, 12" × 18"	19 másolat/perc	23 másolat/perc	28 másolat/perc
Méretarányok	Az eredetivel azonos méret: 1: 1 ± 0,8 % Nagyítás (AB-méret): 115 %, 122 %, 141 %, 200 %, 400 % (Hüvelyk méret: 121 %, 129 %, 200 %, 400 %) Kicsinyítés (AB-méret): 25 %, 50 %, 70 %, 81 %, 86 % (Hüvelyk méret: 25 %, 50 %, 64 %, 77 %) Nagyítási tartomány: 25 - 400%, 1%-os lépésekben, összesen 376 lépés. Kiszámolja a nagyítási méretet, ha mm van megadva. (25 - 200% automatikus dokumentumadagoló használat esetén)		
Papíradagolás/ -kapacitás	650 lap 1 tálcán (550), plusz 100 lapos oldalsó tálcá • 80 g/m ² (20 fontos műnyomó) súlyú papír alkalmazásakor		

* Változatlan eredeti forrás melletti folyamatos sebesség. A kimenet folytonossága ideiglenesen megszakadhat a képmínőség stabilizálása érdekében. Egyes környezetekben csökkenhet a sebesség.



Automatikus dokumentumadagoló

Max. papíradagolás/-kapacitás	6300 lap 4 tálcán (550 × 2 + 1200 + 900), plusz nagy kapacitású tálcák (3000), plusz 100 lapos oldalsó tálcák • 80 g/m ² (20 fontos műnyomó) súlyú papír alkalmazásakor
Folyamatos másolás	Max. 9999 másolat
Memória	Memória 5 GB Tárhely 256GB (BP-60C31/60C36/60C45/70C31/70C36/70C45/70C55/70C65) Tárhely 128GB (BP-50C26/50C31/50C36/50C45/50C55/50C65/55C26) • 1 GB = Egy milliárd bájta a merevlemez kapacitásának meghatározásában. A valós formátum kapacitása ennél kevesebb.
Áramellátás	Helyi tápfeszültség ± 10% (a tápfeszültségre vonatkozó követelmények a gép bal oldalának bal alsó sarkán található adattáblán szerepelnek). Teljesítményfelvétel (beleértve az opciókat): BP-50C26/BP-50C31/BP-50C36/BP-50C45/BP-55C26/ BP-60C31/BP-60C36/BP-60C45/BP-70C31/BP-70C36/ BP-70C45 Max. 1,5 kW (AC 120 V/12 A, 60 Hz) Max. 1,84 kW (AC 220-240 V/8 A, 50/60 Hz) BP-50C55/50C65/70C55/70C65 Max. 1,92 kW (AC 120 V/16 A, 60 Hz) Max. 1,84 kW (AC 220-240 V/9 A, 50/60 Hz)
Környezeti feltételek	Működési környezet 10 °C - 35 °C (50 °F - 91 °F) (20 % - 85 % relatív páratartalom) 800 - 1,013 hPa Standard környezet 21 °C - 25 °C (69,5 °F - 77 °F) (50 ± 10% relatív páratartalom)
Méreték	BP-50C26/BP-50C31/BP-50C36/BP-50C45/BP-50C55/ BP-50C65/BP-60C31/BP-60C36/BP-60C45 608 mm (Sz) x 653 mm (Mé) x 829 mm (Ma) (23-15/16" (Sz) x 25-23/32" (Mé) x 32-41/64" (Ma)) BP-55C26/BP-70C31/BP-70C36/BP-70C45/BP-70C55/ BP-70C65 609 mm (Sz) x 662 mm (Mé) x 860 mm (Ma) (23-63/64" (Sz) x 26-5/64" (Mé) x 33-55/64" (Ma))
Súly	[Európában] BP-50C26/BP-50C31/BP-50C36/BP-50C45* Kb. 78 kg (172,0 font) BP-50C55/BP-50C65 Kb. 79 kg (174,2 font) BP-55C26* Kb. 85 kg (187,4 font) BP-60C31/BP-60C36/BP-60C45* Kb. 79 kg (174,2 font) BP-70C31/BP-70C36/BP-70C45* Kb. 86 kg (189,6 font) BP-70C55/BP-70C65 Kb. 86 kg (189,6 font) [Egyéb területeken] BP-50C26/BP-50C31/BP-50C36/BP-50C45* Kb. 78 kg (172,0 font) BP-50C55/BP-50C65* Kb. 80 kg (176,4 font) BP-55C26 Kb. 84 kg (185,2 font) BP-60C31/BP-60C36/BP-60C45* Kb. 79 kg (174,2 font) BP-70C31/BP-70C36 Kb. 85 kg (187,4 font) BP-70C45* Kb. 86 kg (189,6 font) BP-70C55/BP-70C65* Kb. 88 kg (194,1 font) * Ideértve kimeneti tálcaszekrényt
Általános méretek	BP-50C26/BP-50C31/BP-50C36/BP-50C45/BP-50C55/ BP-50C65/BP-60C31/BP-60C36/BP-60C45* 1003 mm (Sz) × 653 mm (Mé) (39-1/2" (Sz) x 25-23/32" (Mé)) BP-55C26/BP-70C31/BP-70C36/BP-70C45/BP-70C55/ BP-70C65* 1003 mm (Sz) × 662 mm (Mé) (39-1/2" (Sz) x 26-5/64" (Mé)) * Kihúzott oldalsó tálcával

Dokumentumadagoló típusai	BP-50C26/50C31/50C36/50C45/50C55/50C65/60C31/60C36/60C45: Egymenetes lapfordító eredeti adagoló (RSPF) BP-55C26/70C31/70C36/70C45/70C55/70C65: Egymenetes duplex eredeti adagoló (DSPF)
Eredeti dokumentumok papírmérete	RSPF: A3 - A5 (11" × 17" - 5-1/2" × 8-1/2") DSPF: A3 - A6R (11" × 17" - 5-1/2" × 8-1/2"), névjegykártya
Eredeti papírsúlya	Egymenetes lapfordító eredeti adagolóban Egyoldalas: 35 és 128 g/m ² között (9 és 32 lbs. között)* Kétoldalas: 50 és 105 g/m ² között (13 és 28 lbs. között)
Egymenetes duplex dokumentumadagoló	Egyoldalas: 35 - 220 g/m ² (9 fontos műnyomó és 80 fontos borító közötti)* Kétoldalas: 50 - 220 g/m ² (13 fontos műnyomó és 80 fontos borító)
Papírtárolási kapacitás	RSPF: 100 lap (80 g/m ² (20 font)) (vagy a köteg magassága maximum 13 mm (1/2")) DSPF: 300 lap (80 g/m ² (20 font)) (vagy a köteg magassága maximum 38 mm (1-1/2")) Névjegykártya: 150 lap (vagy a köteg magassága maximum 38 mm (1-1/2"))
Lapolvasási sebesség (másolás)	RSPF: 80 lap/perc: 600 × 400 dpi 53 lap/perc: 600 × 600 dpi DSPF: 105 lap/perc: 600 × 400 dpi 70 lap/perc: 600 × 600 dpi 90 lap/perc: 600 × 400 dpi (BP-55C26) 60 lap/perc: 600 × 600 dpi (BP-55C26)

* 35 és 49 g/m² között (9 és 13 lbs. között) vékony papír beolvasásakor.
158 - 220 g/m² (40 fontos és 80 fontos borító közötti) nehéz papír beolvasásakor.

2. / 3. / 4. tálcák

Név	2. tálcák (BP-DE12)* ¹	2./3. tálcák (BP-DE13)* ²	2./3./4. tálcák (BP-DE14)* ³
Papírméretek	SRA3, SRA4, A3W, A3, B4, A4, A4R, B5, B5R, A5R, 12" × 18", 11" × 17", 8-1/2" × 14", 8-1/2" × 13-1/2", 8-1/2" × 13-2/5", 8-1/2" × 13", 8-1/2" × 11", 8-1/2" × 11"R, 7-1/4" × 10-1/2"R, 5-1/2" × 8-1/2"R		
Használható papír	60 g/m ² - 300 g/m ² (16 fontos műnyomó - 110 fontos borító)		
Papírkapacitás	550 lap	1100 (550 × 2) lap	1650 (550 × 3) lap
Áramellátás	Az fő gépről szolgáltatva		
Méretek	583 mm (Sz) × 650 mm (Mé) × 400 mm (Ma) (22-61/64" (Sz) × 25-19/32" (Mé) × 15-3/4" (Ma)) (Nem tartalmazza a beállítót) 709 mm (Sz) × 659 mm (Mé) × 400 mm (Ma) (27-59/64" (Sz) × 25-61/64" (Mé) × 15-3/4" (Ma)) (Tartalmazza a beállítókat és a síneket)		
Súly	Kb. 21 kg (46,3 font)	Kb. 22 kg (48,6 font)	Kb. 27 kg (59,6 font)

*1: Állvány/550 lapos papírfiók (BP-DE12)

*2: Állvány/2x550 lapos papírfiók (BP-DE13)

*3: Állvány/3x550 lapos papírfiók (BP-DE14)



Állvány/550&2100 lapos papír fiók (2. / 3. / 4. tálca) / Nagy kapacitású tálca (5. tálca)

Név	Állvány/550 és 2100 lapos papírfiók (BP-DE15) Nagy kapacitású tálca (BP-LC10)
Papírméretek	2. tálca: SRA3, SRA4, A3 széles, A3, B4, A4, A4R, B5, B5R, A5R, 12" × 18", 11" × 17", 8-1/2" × 14", 8-1/2" × 13-1/2", 8-1/2" × 13-2/5", 8-1/2" × 13", 8-1/2" × 11", 8-1/2" × 11"R, 7-1/4" × 10-1/2"R, 5-1/2" × 8-1/2"R 3. tálca: A4, 8-1/2" × 11" 4./5. tálca: A4, B5, 8-1/2" × 11"
Használható papír	2. tálca: 60 g/m ² – 300 g/m ² (16 fontos műnyomó – 110 fontos borító) 3./4. tálca: 60 g/m ² - 105 g/m ² (16 fontos műnyomó és 28 fontos műnyomó közötti) 5. tálca: 60 g/m ² - 220 g/m ² (16 fontos műnyomó - 80 fontos, borító)
Papírkapacitás	2. tálca: 550, 3. tálca: 1200, 4. tálca: 900, 5. tálca: 3000
Áramellátás	Az fő gépről szolgáltatva
Méretetek	BP-DE15: 583 mm (Sz) × 650 mm (Mé) × 400 mm (Ma) (22-61/64" (Sz) 25-19/32" (Mé) × 15-3/4" (Ma)) (Nem tartalmazza a beállítót) 709 mm (Sz) × 659 mm (Mé) × 400 mm (Ma) (27-59/64" (Sz) × 25-61/64" (Mé) × 15-3/4" (Ma)) (Tartalmazza a beállítókat és a síneket) BP-LC10: 375 mm (Sz) × 569 mm (Mé) × 448 mm (Ma) (14-7/8" (Sz) × 23-1/2" (Mé) × 17-7/8" (Ma))
Súly	BP-DE15: Kb. 30 kg (66,2 font) BP-LC10: Kb. 22 kg (48,6 font)

Finisher (a gépen tárolt)

Név	Finisher (BP-FN11 ¹ /BP-FN12 ²)
Papírméretek	A dokumentumadagoló műszaki jellemzőitől függ
Használható papír	Papírsúly: 55 g/m ² - 300 g/m ² súly (13 font - 110 fontos borító) papír
Papírtálcák száma	1 (ferdén)
Papírtálca kapacitása (60-80g/m ² (13-20 font.))	Nem tűzött SRA3, SRA4, A3W, A3, B4, A6R (12" × 18", 11" × 17", 8-1/2" × 14"): 250 lap A4, A4R, B5, B5R, A5, A5R (8-1/2" × 11", 8-1/2" × 11"R, 7-1/4" × 10-1/2"R, 5-1/2" × 8-1/2"R): 500 lap Tűzés funkció A3, B4 (11" × 17", 8-1/2" × 14"): 30 egység vagy 250 lap A4, A4R, B5 (8-1/2" × 11", 8-1/2" × 11"R): 30 egység vagy 500 lap Tűzőkapocs nélküli tűzés funkció A3, B4, A4, B5 (11" × 17", 8-1/2" × 11"): 30 egység • Az eltolás nem használható az SRA3, SRA4, A3W, B5R, A5, A5R, A6R (12" × 18", 7-1/4" × 10-1/2"R, 5-1/2" × 8-1/2"R) méretű lapok esetében.
Tűzött lapok maximális száma	Tűzés: Legfeljebb 50 lap (A4, A4R, B5 (8-1/2" × 11", 8-1/2" × 11"R)) Legfeljebb 2 lap (300 g/m ² (110 font)) + 48 lap (90 g/m ² (24 font)) Legfeljebb 30 lap (A3, B4 (11" × 17", 8-1/2" × 14")) Tűzőkapocs nélküli tűzés: Legfeljebb 10 lap (A4, B5 (8-1/2" × 11")) (64 g/m ² (16 fontos műnyomó)) Legfeljebb 5 lap (A3, B4 (11" × 17")) (64 g/m ² (16 fontos műnyomó))
Tűzési pozíció	1 alul (ferdén), 1 felül (ferdén), 2 középen
Kézi tűzés	Tűzési pozíció: 1 felül (ferdén) Tűzött lapok maximális száma: 4 mm (11/64") vagy kisebb
Áramellátás	Az fő gépről szolgáltatva
Súly	kb. 28,7 font (13 kg)
Méretetek	Visszahúzott kimeneti tálcával 536 mm (Sz) × 526 mm (Mé) × 212 mm (Ma) (21-7/64" (Sz) × 20-23/32" (Mé) × 8-23/64" (Ma)) Kihúzott kimeneti tálcával 668 mm (Sz) × 526 mm (Mé) × 212 mm (Ma) (26-5/16" (Sz) × 20-23/32" (Mé) × 8-23/64" (Ma))

Finisher / gerinctűző finisher

Név	Finisher (BP-FN13) Gerinctűző finisher (BP-FN14)
Papírméretek	A dokumentumadagoló műszaki jellemzőitől függ
Használható papír	Papírsúly 55 g/m ² - 300 g/m ² (13 font - 110 font borító) papír
Papírtálcák száma	BP-FN13: 2 (felső tálca / alsó tálca) BP-FN14: 2 (felső tálca / alsó tálca) + gerinctűző tálca
Papírtálca kapacitása (60-80g/m ² (13-20 fontos műnyomó)) ¹	Felső tálca Nem tűzött SRA3, SRA4, A3W, A3, B4 (12" × 18", 11" × 17", 8-1/2" × 14", 8-1/2" × 13", 8-1/2" × 13-1/2", 8-1/2" × 13-2/5"): 50 lap A4, A4R, B5, B5R, A5, A5R, A6R (8-1/2" × 11", 8-1/2" × 11"R, 7-1/4" × 10-1/2"R, 5-1/2" × 8-1/2"R): 250 lap Z-hajtás/Félbehajtás ² A3, B4 (11" × 17", 8-1/2" × 14", 8-1/2" × 13-2/5"): 30 lap A4R (8-1/2" × 11"R): 20 lap Alsó tálca Nem tűzött SRA3, SRA4, A3W, A3, B4, A4R, B5, B5R, A5, A5R (12" × 18", 11" × 17", 8-1/2" × 14", 8-1/2" × 13", 8-1/2" × 13-1/2", 8-1/2" × 13-2/5", 8-1/2" × 11"R, 7-1/4" × 10-1/2"R, 5-1/2" × 8-1/2"R): 500 lap A4 (8-1/2" × 11"): 1000 lap Tűzés funkció A3W, A3, B4, A4R, B5, B5R, A6R (12" × 18", 11" × 17", 8-1/2" × 14", 8-1/2" × 13", 8-1/2" × 13-1/2", 8-1/2" × 13-2/5", 8-1/2" × 11"R, 7-1/4" × 10-1/2"R): 50 egység vagy 500 lap A4 (8-1/2" × 11"): 100 egység vagy 1000 lap Gerinctűző tálca (BP-FN14) A3 széles, A3, B4, A4R, B5R (12" × 18", 11" × 17", 8-1/2" × 14", 8-1/2" × 11"R): 7 egység (15 lap) • Az eltolás nem használható az SRA3 / SRA4 / A6 méretű lapok esetében. • Az eltolás nem használható félbehajtás funkcióval.
Tűzött lapok maximális száma	Legfeljebb 50 lap (A4, A4R, B5, B5R (8-1/2" × 11", 8-1/2" × 11"R, 7-1/4" × 10-1/2"R)) Legfeljebb 2 lap (300 g/m ² (110 fontos borító) ³) + 48 lap (90 g/m ² (24 font)) Legfeljebb 30 lap (A3W, A3, B4 (11" × 17", 8-1/2" × 14"))
Tűzési pozíció	1 alul (Sima fűzés), 1 felül (Sima fűzés), 2 középen
Gerinctűzés (BP-FN14)	Tűzési eljárás Központi hajtás 2 középponti helyen való tűzéssel Gerinctűzés hajtási helyzete Központi hajtás Gerinctűzéssel kezelhető méretek A3W, A3, B4, A4R, B5R (12" × 18", 11" × 17", 8-1/2" × 14", 8-1/2" × 11"R) Gerinctűzéssel kezelhető papírsúlyok 55 g/m ² - 220 g/m ² (13 fontos - 80 fontos borító) Papírsúly 106 g/m ² - 220 g/m ² (28 fontos - 80 fontos borító) csak borító módban és egylapos hajtáshoz használható. Gerinctűzéses lapok max. száma Legfeljebb 15 lap (80g/m ² (20 font)) 14 lap (80 g/m ² (20 font)) + 1 lap (220 g/m ² (80 fontos borító))
Áramellátás	Az fő gépről szolgáltatva
Súly	BP-FN13: Kb. 29 kg (64,0 font) BP-FN14: Kb. 43 kg (94,8 font)
Méretetek	Visszahúzott kimeneti tálcával 575 mm (Sz) × 620 mm (Mé) × 986 mm (Ma) (22-3/4" (Sz) × 24-1/2" (Mé) × 38-7/8" (Ma)) Kihúzott kimeneti tálcával 660 mm (Sz) × 620 mm (Mé) × 1045 mm (Ma) (26" (Sz) × 24-1/2" (Mé) × 41-1/4" (Ma))

*1: A kimeneti teljesítmény a telepítés helyén érvényes környezeti feltételektől, a felhasznált papír típusától és a papír tárolási körülményeitől függően változhat.

*2: Ha hajtógató egység van telepítve.

*3: Ha hajtógató egység van telepítve, B5 méretű papír, legfeljebb 256g/m².



Finisher (nagyméretű rendező) / gerinctűző finisher (nagyméretű rendező)

Név	Finisher (BP-FN15) Gerinctűző finisher (BP-FN16)
Papírméretek	A dokumentumadagoló műszaki jellemzőitől függ
Használható papír	Papírsúly 55 g/m ² - 300 g/m ² (13 font - 110 font borító)
Papírtálcák száma	BP-FN15: 2 (felső tálca / alsó tálca) BP-FN16: 2 (felső tálca / alsó tálca) + gerinctűző tálca
Papírtálca kapacitása (60-80g/m ² (13-20 fontos műnyomó)) ¹	Felső tálca Nem tűzött SRA3, SRA4, A3W, A3, B4, A4R, B5R (12" x 18", 11" x 17", 8-1/2" x 14", 8-1/2" x 13", 8-1/2" x 13-1/2", 8-1/2" x 13-2/5", 8-1/2" x 11"R, 7-1/4" x 10-1/2"R): 125 lap A4, B5, A5, A5R (8-1/2" x 11", 5-1/2" x 8-1/2"R): 250 lap Z-hajtás/Félbehajtás ² A3, B4 (11" x 17", 8-1/2" x 14", 8-1/2" x 13-2/5"): 30 lap A4R (8-1/2" x 11"R): 20 lap Alsó tálca Nem tűzött A6R: 750 lap SRA3, SRA4, A3W, A3, B4, A4R, B5R, A5, A5R (12" x 18", 11" x 17", 8-1/2" x 14", 8-1/2" x 13", 8-1/2" x 13-1/2", 8-1/2" x 13-2/5", 8-1/2" x 11"R, 7-1/4" x 10-1/2"R, 5-1/2" x 8-1/2"R): 1500 lap A4, B5 (8-1/2" x 11"): 3000 lap Tűzés funkció A3, B4, A4R (11" x 17", 8-1/2" x 14", 8-1/2" x 13", 8-1/2" x 13-1/2", 8-1/2" x 13-2/5", 8-1/2" x 11"R): 100 egység vagy 1500 lap A4, B5 (8-1/2" x 11"): 200 egység vagy 3000 lap Tűzőkapocs nélküli tűzés funkció A3 (11" x 17"): 100 egység A4 (8-1/2" x 11"): 200 egység Z-hajtás/Félbehajtás ² A3, B4 (11" x 17", 8-1/2" x 14", 8-1/2" x 13-2/5"): 30 lap A4R (8-1/2" x 11"R): 20 lap Gerinctűző tálca (MX-FN31) A3W, A3, B4, A4R (12" x 18", 11" x 17", 8-1/2" x 14", 8-1/2" x 13-1/2", 8-1/2" x 13-2/5", 8-1/2" x 11"R): 10 egység (20 lap) • Az eltolás nem használható az SRA3, SRA4, A3W, B5R, A5, A5R, A6R, 12" x 18", 7-1/4" x 10-1/2"R, 5-1/2" x 8-1/2"R méretű lapok esetében. • Az eltolás nem használható félbehajtás funkcióval. Ugyanígy, ha 8-1/2" x 11"R (A4R) Z-hajtással készül, eltolt papírkidás nem lehetséges.
Tűzött lapok maximális száma	Tűzés: Legfeljebb 65 lap (A4, B5 (8-1/2" x 11")) Legfeljebb 2 lap (300 g/m ² (110 font borító)) + 63 lap (90 g/m ² (24 font)) Legfeljebb 30 lap (A3, B4, A4R (11" x 17", 8-1/2" x 14", 8-1/2" x 13", 8-1/2" x 13-1/2", 8-1/2" x 13-2/5", 8-1/2" x 11"R)) Tűzőkapocs nélküli tűzés: Legfeljebb 10 lap (A4, B5 (8-1/2" x 11")) (64 g/m ² (16 fontos műnyomó)) Legfeljebb 5 lap (A3, B4 (11" x 17")) (64 g/m ² (16 fontos műnyomó))
Tűzési pozíció	1 alul (ferdén), 1 felül (ferdén), 2 középen
Kézi tűzés	Tűzési pozíció: 1 felül (ferdén) Tűzött lapok maximális száma: 9 mm (23/64") vagy kisebb
Gerinctűzés (BP-FN16)	Tűzési eljárás (gerinctűzéshez) Központi hajtás 2 központi helyen való tűzéssel Gerinctűzés hajtási helyzete Központi hajtás Gerinctűzéssel kezelhető méretek A3W, A3, B4, A4R (12" x 18", 11" x 17", 8-1/2" x 14", 8-1/2" x 13", 8-1/2" x 13-1/2", 8-1/2" x 13-2/5", 8-1/2" x 11"R) Gerinctűzéssel kezelhető papírsúlyok 55 g/m ² - 256 g/m ² (13 fontos - 140 fontos regiszterkarton) Papírsúly 106 g/m ² - 256 g/m ² (28 fontos - 140 fontos regiszterkarton) csak borító módban és egylapos hajtáshoz használható. Gerinctűzéses lapok max. száma Legfeljebb 20 lap (80g/m ² (20 font)) 19 lap (80 g/m ² (20 font)) + 1 lap (256 g/m ² (140 font regiszterkarton))
Áramellátás	Az fő gépről szolgáltatva
Súly	BP-FN13: Kb. 31 kg (68,4 font) BP-FN14: Kb. 54 kg (119,1 font)

Méretek	Visszahúzott kimeneti tálcával 533 mm (Sz) x 623 mm (Mé) x 986 mm (Ma) (21" (Sz) x 24-5/8" (Mé) x 38-7/8" (Ma)) Kihúzott kimeneti tálcával 635 mm (Sz) x 623 mm (Mé) x 1049 mm (Ma) (25" (Sz) x 24-5/8" (Mé) x 41-3/8" (Ma))
---------	---

- *1: A kimeneti teljesítmény a telepítés helyén érvényes környezeti feltételektől, a felhasznált papír típusától és a papír tárolási körülményeitől függően változhat.
*2: Ha hajtogató egység van telepítve.
*3: Ha hajtogató egység van telepítve, B5 méretű papír, legfeljebb 256g/m².

Lyukasztómodul

Név	Lyukasztómodul a következőhöz BP-FN11/FN12 MX-PN14A, MX-PN14B, MX-PN14C, MX-PN14D	Lyukasztómodul a következőhöz BP-FN13/FN14 MX-PN15A, MX-PN15B, MX-PN15C, MX-PN15D	Lyukasztómodul a következőhöz BP-FN15/FN16 MX-PN16A, MX-PN16B, MX-PN16C, MX-PN16D
A lyukasztómodullal kezelhető papírméretek	A3 - B5R (11" x 17" és 7-1/4" x 10-1/2"R között)		
Lyuk	MX-PN14A/PN15A/PN16A:2 lyuk MX-PN14B/PN15B/PN16B:2/3 lyuk MX-PN14C/PN15C/PN16C:2/4 lyuk MX-PN14D/PN15D/PN16D:4 lyuk (széles)		
Áramellátás	Az fő gépről szolgáltatva		
Méretek	-		
Súly	Kb. 2.7 kg (6 font)	Kb. 1.7 kg (3.7 font)	Kb. 2,5 kg (5,6 font)

* Egyes opciók lehet, hogy nem elérhetők néhány országban és régióban.

Papírtovábbító egység

Név	Papírtovábbító egység (BP-RB10)
Méretek	449 mm (Sz) x 525 mm (Mé) x 165 mm (Ma) (17-3/4" (Sz) x 20-43/64" (Mé) x 6-1/2" (Ma))
Súly	Kb. 4.5 kg (9.9 font)

Hajtogatóegység

Név	Hajtogatóegység (BP-FD10)
Hajtástípusok	Z-hajtás, levélhajtás, harmonikahajtás, félbehajtás.
Hajtogatóegységhez használható méret	Z-hajtás/Félbehajtás: A3, B4, A4R, 11" x 17", 8-1/2" x 14", 8-1/2" x 11"R Levél hajtás/harmonikahajtás/félbehajtás: A3, A4R, 11" x 17", 8-1/2" x 11"R
Használható papír	64 g/m ² - 105 g/m ² (16 fontos műnyomó és 28 fontos műnyomó közötti)
Papírtálca kapacitása (80 g/m ² (20 font))	Z-hajtás/Félbehajtás A3, B4, A4R (11" x 17", 8-1/2" x 14", 8-1/2" x 13-2/5", 8-1/2" x 11"R): 20 lap Levél hajtás/harmonikahajtás A3, A4R (11" x 17", 8-1/2" x 14", 8-1/2" x 13-2/5", 8-1/2" x 11"R): 15 lap
Áramellátás	A gépről szolgáltatva
Méretek	615 mm (Sz) x 554 mm (Mé) x 210 mm (Ma) (24-7/32" (Sz) x 21-13/16" (Mé) x 8-23/64" (Ma)) (tálcátoldal tárolásakor) 718 mm (Sz) x 554 mm (Mé) x 268 mm (Ma) (28-9/32" (Sz) x 21-13/16" (Mé) x 10-9/16" (Ma)) (kihúzott tálcátoldattal)
Súly	Kb. 15 kg (33,1 font)



Rakodóasztal

Név	Rakodóasztal (BP-UT10)
Méreték	300 mm (Sz) × 420 mm (Mé) × 69 mm (Ma) (11-13/16" (Sz) × 16-35/64" (Mé) × 2-23/32" (Ma))
Súly	Kb. 0,8 kg (1,8 font)

- * Ne helyezzen rá olyan tárgyat, amelynek súlya 5kg-nál nagyobb, és ne terhelje más módon sem.
Ne helyezzen rá olyan tárolóedényt, amely vizet vagy más folyadékot tartalmaz.
Ha a folyadék kiömlik és beszivárog a gépbe, tűz és áramütés veszélye lép fel.
Ha a gép működése közben használja az asztalt, gyengülhet a képmínőség, vagy egyéb problémák léphetnek fel.

A hálózati nyomtató műszaki adatai

Típus	Beépített típus
Folyamatos nyomtatási sebesség	Megegyezik a folyamatos másolási sebességgel
Felbontás	Adatfeldolgozás: 600 × 600 dpi, 1200 × 1200 dpi* Nyomtatás: 600 × 600 dpi, 1200 × 1200 dpi*, megfelel a 9600 dpi × 600 dpi felbontásnak
Lapleíró nyelvek	PCL6 emuláció, Adobe PostScript 3*
Kompatibilis protokollok	TCP/IP (LPD, Port9100, IPP, SMB, FTP, WSD, POP3<E-mail nyomtatása>, HTTP)
Kompatibilis operációs rendszerek	Windows 8.1, Windows Server 2012, Windows 10, Windows 11, Windows Server 2016, Windows Server 2019 macOS (10.10, 10.11, 10.12, 10.13, 10.14, 10.15, 11, 12)*
Belső betűtípusok	80 betűtípus PCL emulációhoz, 139 betűtípus Adobe PostScript 3* nyelvhez
Memória	A gép rendszermemóriája és helyi meghajtója
Interfész	10BASE-T/100BASE-TX/1000BASE-T USB 2.0 (Host, Hi speed mode) USB 3.0 (Host, Super speed mode)

- * BP-50C26/50C31/50C36/50C45/50C55/50C65/55C26 esetében PS3 bővítmény szükséges.

A hálózati lapolvasó műszaki adatai

Típus	Színes lapolvasó
Lapolvasás felbontása (fő × függőleges)	100 × 100 dpi, 150 × 150 dpi, 200 × 200 dpi, 300 × 300 dpi, 400 × 400 dpi, 600 × 600 dpi (push scan módban) 50 - 9600 dpi *1 (pull scan)
A lapolvasás sebessége (A4 (8-1/2" × 11"))	BP-50C26/50C31/50C36/50C45/50C55/50C65/60C31/60C36/60C45: 80 lap/perc (200 × 200 dpi/300 × 300 dpi) (egyoldalas), 25 lap/perc (200 × 200 dpi/300 × 300 dpi) (kétoldalas), BP-55C26: 120 lap/perc (200 × 200 dpi/300 × 300 dpi) (egyoldalas), 240 lap/perc (200 × 200 dpi/300 × 300 dpi) (kétoldalas), BP-70C31/70C36/70C45/70C55/70C65: 140 lap/perc (200 × 200 dpi/300 × 300 dpi) (egyoldalas), 280 lap/perc (200 × 200 dpi/300 × 300 dpi) (kétoldalas), Normál üzemmódban Sharp normál papír használatakor (A4 (8-1/2" × 11") méret 6%-os lefedettséggel), az automatikus színérzékelés kikapcsolt állapota mellett. A sebesség az eredeti példányon található adatok mennyiségétől függően változhat.
Interfész	10BASE-T/100BASE-TX/1000BASE-T, USB 2.0, USB3.0 (külső memóriaszakasz használata esetén)
Kompatibilis protokollok	TCP/IP
Kompatibilis operációs rendszerek (Pull scan mód (TWAIN)) *2	Windows 8.1, Windows Server 2012, Windows 10, Windows 11, Windows Server 2016, Windows Server 2019

Kimeneti formátumok	(F/F) TIFF, PDF, PDF/A-1a ³ , PDF/A-1b, PDF/A ⁴ , titkosított PDF, XPS ⁵ , kereshető PDF ³ , Office fájl (pptx, xlsx, docx) ³ , TXT (UTF-8) ³ , RTF ⁴ Tömörítési mód: tömörítetlen, G3 (MH), G4 (MMR) (Szűrkeskálás/színes) TIFF, JPEG, PDF, PDF/A-1a ³ , PDF/A-1b, PDF/A ⁴ , titkosított PDF, nagy tömörítésű ⁶ , kompakt PDF (ultrafinom) ⁶ , Kompakt PDF/A-1a ^{3,6} , kompakt PDF/A-1b ⁶ , kompakt PDF/A ^{4,6} , kompakt PDF/A-1a (ultrafinom) ^{3,6} , kompakt PDF/A-1b (ultrafinom) ⁶ , kompakt PDF/A (ultrafinom) ⁶ , XPS ⁵ , kereshető PDF ³ , Office fájl (pptx, xlsx, docx) ³ , TXT (UTF-8) ³ , RTF ³ Tömörítési mód: JPEG (magas, közepes és alacsony tömörítés), nagy tömörítésű PDF, Fekete betű kiem. Colour ⁷
Meghajtó	TWAIN szabványnak megfelelő

- *1: A lapolvasási méretet a felbontás növelésével párhuzamosan csökkenteni kell.
*2: Előfordulnak olyan esetek, amikor nem létesíthető kapcsolat. További tájékoztatásért forduljon a helyi viszonteladóhoz.
*3: BP-50C26/50C31/50C36/50C45/50C55/50C65/55C26 esetében OCR bővítmény szükséges.
*4: Amennyiben BP-60C31/60C36/60C45/70C31/70C36/70C45/70C55/70C65, vagy BP-50C26/50C31/50C36/50C45/50C55/50C65/55C26 egységet használ OCR bővítménnyel, ez az elem nem jelenik meg.
*5: Az XPS az XML Paper Specification (XML papírspecifikáció) rövidítése.
*6: BP-50C26/50C31/50C36/50C45/50C55/50C65/55C26 esetében bővítmény szükséges.
*7: Ha PDF, PDF/A, PDF/A-1a/1b vagy titkosított PDF van kiválasztva.

A fax műszaki adatai

Név	Fax bővítmény (BP-FX11)
Használható telefonvonalak	Általános telefonvonalak (PSTN), helyi alközpontok (PBX)
Felbontás	Normál: 8 pont/mm x 3,85 sor/mm Finom: 8 pont/mm x 7,7 sor/mm Szuperfinom: 8 pont/mm x 15,4 sor/mm Ultrafinom: 16 pont/mm x 15,4 sor/mm
Kapcsolat sebessége	Super G3: 33,6 kbps, G3: 14,4 kbps
Kódolási módszer	MH, MR, MMR, JBIG
Kapcsolat módja	Super G3 / G3
Eredeti papírméret	A3 - A5 (11" × 17" - 5-1/2" × 8-1/2") (Max. 1000 mm hosszúságú papír küldhető (csak egyoldalas átvitelhez /fekete-fehér).)
Bejegyzett papírméret	A5, A5R, B5, B5R, 8-1/2" × 11", 8-1/2" × 11"R, A4, A4R, 8-1/2" × 13", 8-1/2" × 13-2/5", 8-1/2" × 13-1/2", B4 és A3
Átviteli idő	Kb. 2 másodperc* (A4 (8-1/2" × 11") Sharp normál papír, normál karakterek, Super G3 (JBIG)) Kb. 6 másodperc (G3 ECM)
Memória	4 GB
Megjegyzések	Cím: Max. 2000 bejegyzés (Beleértve a csoportos tárcsázást fax, lapolvasó és internet fax esetén) Bejegyzés csoportonként: Max. 500 bejegyzés Tömeges átvitel: Max. 500 címzett.

- * Megfelel a Nemzetközi Távközlési Egyesület (ITU-T) által a Super G3 faxok esetén szabványosított 33,6 kbps átviteli módszernek.
Ez az a sebesség, amelyen egy 8-1/2" × 11" (A4) méretű, kb. 700 karaktert tartalmazó, normál képmínőségű (8 × 3,85 karakter/mm) papír küldése nagysebességű üzemmódban (33,6 kbit/s) történik.
Ez az átviteli sebesség csak kép küldése esetén és nem tartalmazza az átvitel vezérlési idejét.
Az átvitelhez szükséges tényleges idő függ a szöveg tartalmától, a fogadó faxkészülék típusától, és a telefonvonal feltételeitől.



A vezeték nélküli LAN hálózat műszaki adatai

Typus ^{*1}	BP-60C31/BP-60C36/BP-60C45/BP-70C31/BP-70C36/ BP-70C45/BP-70C55/BP-70C65 Standard (beépített típus) BP-50C26/BP-50C31/BP-50C36/BP-50C45/BP-50C55/ BP-50C65/BP-55C26 Opcionális (BP-EB10)
Megfelelőségi szabványok	IEEE802.11a/b/g/n/ac
Átviteli mód	OFDM (IEEE802.11a/g/n/ac), DS-SS (IEEE 802.11b)
Frekvenciatartomány	2400 - 2483,5 MHz / 5150 - 5350 MHz / 5470 - 5725 MHz / 5725 - 5850 MHz ^{*2}
Csatorszám	Lásd "Vezeték nélküli LAN kapcsolattal használható csatornák" c. részt a Beüzemelési útmutatóban.
Átviteli sebesség (a szabvány értéke) ^{*3}	IEEE802.11b max. 11 Mbps IEEE802.11a/g max. 54 Mbps IEEE802.11n max. 150 Mbps IEEE802.11ac max. 433 Mbps
Kompatibilis protokollok	TCP/IP (IPv4)
Vezeték nélküli átviteli teljesítmény ^{*4}	Kevesebb mint 20 dBm / 23 dBm / 30 dBm (EIRP)
Biztonság	WEP, WPA/WPA2-vegyes PSK, WPA/WPA2-vegyes EAP ^{*5} , WPA2 PSK, WPA2 EAP ^{*5} , WPA2/WPA3-vegyes PSK/SAE, WPA3 SAE, WPA2/WPA3-vegyes EAP ^{*5} , WPA3 EAP ^{*5}

*1: A vezeték nélküli LAN típusa országonként és régióként változik. Bővebb információért forduljon az eladóhoz vagy a legközelebbi hivatalos márkakereskedőhöz.

*2: Ez a frekvencia Európában nem támogatott.

*3: A feltüntetett értékek a vezeték nélküli LAN szabvány maximális elméleti értékei. Az értékek nem a tényleges adatátviteli sebességet jelzik.

*4: Európai használatnál ez a pont ad tájékoztatást.

*5: Hozzáférési pont módban nem használható.

Bluetooth® műszaki jellemzők

Bluetooth® műszaki jellemzők	Bluetooth® szabványadatok Ver.5.0
Frekvenciatartomány	2,4 GHz (2402 - 2480 MHz)
Modulációs eljárás	FH-SS
Maximális átviteli kimenet	1. teljesítményszint
Támogatott profil	PBAP



VÉDJEGYEK

A következő védjegyek és bejegyzett védjegyek használatosak a géppel, illetve annak perifériáival és tartozékaival kapcsolatban.

- Microsoft® Windows®, Windows® 8.1, Windows Server® 2012, Windows® 10, Windows® 11, Windows Server® 2016, Windows Server 2019®, Internet Explorer®, Active Directory, Excel, Microsoft 365, SharePoint és OneDrive a Microsoft Corporation Amerikai Egyesült Államokban és más országokban bejegyzett védjegyei vagy védjegyei.
- Az Intel® az Intel Corporation védjegye az Egyesült Államokban és/vagy más országokban.
- A PostScript és a PostScript3 az Adobe bejegyzett védjegye.
- Az Adobe, az Adobe logó, az Acrobat, az Adobe PDF logó és a Reader bejegyzett márkanevek vagy az Adobe márkanevei az USA-ban és más országokban.
- Az Apple, macOS, AppleTalk és EtherTalk az Apple Inc. vállalat Amerikai Egyesült Államokban és más országokban bejegyzett védjegye.
- A Mozilla® és Firefox® a Mozilla Foundation USA-ban és más országokban bejegyzett védjegyei vagy védjegyei.
- A Sharpdesk a Sharp Corporation védjegye.
- A Sharp OSA a Sharp Corporation védjegye.
- © 2021 ACCESS CO., LTD.

ACCESS™

- A RealVNC a RealVNC Limited védjegye.
 - A Qualcomm® DirectOffice™ a Qualcomm® Technologies, Inc. és/vagy kapcsolt vállalkozásainak terméke.
A Qualcomm a Qualcomm Incorporated Amerikai Egyesült Államokban és más országokban bejegyzett kereskedelmi védjegye.
A DirectOffice a CSR Imaging US, LP Egyesült Államokban és más országokban bejegyzett kereskedelmi védjegye.
 - Az Android, Google Play, Gmail és Google Drive a Google LLC védjegye. Ezen védjegyek használatához a Google engedélyre van szükség.
 - Az összes többi védjegy és szerzői jog tulajdonosának tulajdona.
- Ennek a nyomtatónak a beépített betűtípusai a Monotype Imaging cég MicroType® betűtömörítő technológiáját használják, illetve a Monotype Imaging cég UFST® (Universal Font Scaling Technology, univerzális betűméretező technológia) méretezhető szöveg megjelenítő alrendszerét is használják.
- A MicroType és az UFST® a Monotype Imaging, Inc. cégnek az Egyesült Államok Szabadalmi és Védjegy Hivatalában bejegyzett védjegyei, melyek egyéb joghatóságoknál is be lehetnek jegyezve.
- A Candid, a Gold és a Taffy a Monotype Imaging, Inc. cégnek az Egyesült Államok Szabadalmi és Védjegy Hivatalában bejegyzett védjegyei, melyek egyéb joghatóságoknál is be lehetnek jegyezve.
- A CG Omega, a CG Times, a Garamond Antiqua, a Garamond Halbfett, a Garamond Kursiv, a Garamond és a Halbfett Kursiv a Monotype Imaging, Inc. védjegyei, melyek egyéb joghatóságoknál is be lehetnek jegyezve.
- Az Albertus, az Arial, az Ashley Script, a Coronet, a Gill Sans, a Joanna és a Times New Roman a The Monotype Corporation cégnek az Egyesült Államok Szabadalmi és Védjegy Hivatalában bejegyzett védjegyei, melyek egyéb joghatóságoknál is be lehetnek jegyezve.
- Az Avant Garde, az ITC Bookman, a Lubalin Graph, a Mona Lisa, a Zapf Chancery és a Zapf Dingbats az International Typeface Corporation cégnek az Egyesült Államok Szabadalmi és Védjegy Hivatalában bejegyzett védjegyei, melyek egyéb joghatóságoknál is be lehetnek jegyezve.
- A Clarendon, az Eurostile, a Helvetica, az Optima, a Palatino, a Stempel Garamond, a Times és az Univers a Heidelberger Druckmaschinen AG védjegyei, amelyek egyéb joghatóságoknál is be lehetnek jegyezve, kizárólag a Linotype Library GmbH-n keresztül licenccelhetők, amely teljes egészében a Heidelberger Druckmaschinen AG tulajdonában álló leányvállalat.
- Az Apple Chancery, a Chicago, a Geneva, a Monaco és a New York az Apple Inc. védjegyei, melyek egyéb joghatóságoknál is be lehetnek jegyezve.
- A Wingdings a Microsoft Corporation cégnek az Egyesült Államokban és más országokban bejegyzett védjegye.
- A Marigold és az Oxford védjegyek Arthur Baker tulajdonai, melyek egyéb joghatóságoknál is be lehetnek jegyezve.
- Az Antique Olive védjegy Marcel Olive tulajdona, mely egyéb joghatóságoknál is be lehet jegyezve.
- A Hoefler Text védjegy Johnathan Hoefler tulajdona, mely egyéb joghatóságoknál is be lehet jegyezve.
- A HGGothicB, a HGMinchoL, a HGP GothicB és a HGPMInchoL a Ricoh Company, Ltd. védjegyei, melyek egyéb joghatóságoknál is be lehetnek jegyezve. Az ITC az International Typeface Corporation cégnek az Egyesült Államok Szabadalmi és Védjegy Hivatalában bejegyzett védjegye, melyek egyéb joghatóságoknál is be lehetnek jegyezve.
- Az Agfa az Agfa-Gevaert Group védjegye, melyek egyéb joghatóságoknál is be lehetnek jegyezve.
- Az Intellifont, a MicroType és az UFST a Monotype Imaging, Inc. cégnek az Egyesült Államok Szabadalmi és Védjegy Hivatalában bejegyzett védjegyei, melyek egyéb joghatóságoknál is be lehetnek jegyezve.
- A TrueType az Apple Inc. cégnek az Egyesült Államok Szabadalmi és Védjegy Hivatalában és más országokban bejegyzett védjegye.
- A PostScript az Adobe védjegye, melyek egyéb joghatóságoknál is be lehetnek jegyezve.
- A HP, a PCL, a FontSmart és a LaserJet a Hewlett-Packard védjegyei, melyek egyéb joghatóságoknál is be lehetnek jegyezve.
- A Monotype Imaging cég UFST termékének 1-es típusú processzora az Electronics For Imaging, Inc. licence alatt áll. Az összes többi védjegy saját birtokosaik tulajdonát képezi.

LICENCIINFORMÁCIÓ

Information on the Software License for This Product

Software composition

The software included in this product is comprised of various software components whose individual copyrights are held by SHARP or by third parties.

Software developed by SHARP and open source software

The copyrights for the software components and various relevant documents included with this product that were developed or written by SHARP are owned by SHARP and are protected by the Copyright Act, international treaties, and other relevant laws. This product also makes use of freely distributed software and software components whose copyrights are held by third parties. These include software components covered by a GNU General Public License (hereafter GPL), a GNU Lesser General Public License (hereafter LGPL) or other license agreement.

Obtaining source code

Some of the open source software licensors require the distributor to provide the source code with the executable software components. GPL and LGPL include similar requirements. For information on obtaining the source code for the open source software and for obtaining the GPL, LGPL, and other license agreement information, visit the following website:

<http://sharp-world.com/products/copier/source/download/index.html>

We are unable to answer any questions about the source code for the open source software. The source code for the software components whose copyrights are held by SHARP is not distributed.

Software Copyrights

Copyright (c) 2000 Carnegie Mellon University. All rights reserved.

Redistribution and use in source and binary forms, with or without modification, are permitted provided that the following conditions are met:

- 1.Redistributions of source code must retain the above copyright notice, this list of conditions and the following disclaimer.
- 2.Redistributions in binary form must reproduce the above copyright notice, this list of conditions and the following disclaimer in the documentation and/or other materials provided with the distribution.
- 3.The name "Carnegie Mellon University" must not be used to endorse or promote products derived from this software without prior written permission. For permission or any other legal details, please contact
Office of Technology Transfer Carnegie Mellon University 5000 Forbes Avenue Pittsburgh, PA 15213-3890
(412) 268-4387, fax: (412) 268-7395
tech-transfer@andrew.cmu.edu
- 4.Redistributions of any form whatsoever must retain the following acknowledgment:
"This product includes software developed by Computing Services at Carnegie Mellon University
(<http://www.cmu.edu/computing/>)."

CARNEGIE MELLON UNIVERSITY DISCLAIMS ALL WARRANTIES WITH REGARD TO THIS SOFTWARE, INCLUDING ALL IMPLIED WARRANTIES OF MERCHANTABILITY AND FITNESS, IN NO EVENT SHALL CARNEGIE MELLON UNIVERSITY BE LIABLE FOR ANY SPECIAL, INDIRECT OR CONSEQUENTIAL DAMAGES OR ANY DAMAGES WHATSOEVER RESULTING FROM LOSS OF USE, DATA OR PROFITS, WHETHER IN AN ACTION OF CONTRACT, NEGLIGENCE OR OTHER TORTIOUS ACTION, ARISING OUT OF OR IN CONNECTION WITH THE USE OR PERFORMANCE OF THIS SOFTWARE.

Copyright (c) 1995 - 2008 Kungliga Tekniska Högskolan (Royal Institute of Technology, Stockholm, Sweden). All rights reserved.

All rights reserved. Export of this software from the United States of America may require a specific license from the United States Government. It is the responsibility of any person or organization contemplating export to obtain such a license before exporting.

WITHIN THAT CONSTRAINT, permission to use, copy, modify, and distribute this software and its documentation for any purpose and without fee is hereby granted, provided that the above copyright notice appear in all copies and that both that copyright notice and this permission notice appear in supporting documentation, and that the name of M.I.T. not be used in advertising or publicity pertaining to distribution of the software without specific, written prior permission. Furthermore if you modify this software you must label your software as modified software and not distribute it in such a fashion that it might be confused with the original MIT software. M.I.T. makes no representations about the suitability of this software for any purpose. It is provided "as is" without express or implied warranty.

THIS SOFTWARE IS PROVIDED "**AS IS**" AND WITHOUT ANY EXPRESS OR IMPLIED WARRANTIES, INCLUDING, WITHOUT LIMITATION, THE IMPLIED WARRANTIES OF MERCHANTABILITY AND FITNESS FOR A PARTICULAR PURPOSE.

Individual source code files are copyright MIT, Cygnus Support, OpenVision, Oracle, Sun Soft, FundsXpress, and others.

Project Athena, Athena, Athena MUSE, Discuss, Hesiod, Kerberos, Moira, and Zephyr are trademarks of the Massachusetts Institute of Technology (MIT). No commercial use of these trademarks may be made without prior written permission of MIT.

"Commercial use" means use of a name in a product or other for-profit manner. It does NOT prevent a commercial firm from referring to the MIT trademarks in order to convey information (although in doing so, recognition of their trademark status should be given).

OpenSSL License

Copyright (c) 1998-2004 The OpenSSL Project. All rights reserved.

Redistribution and use in source and binary forms, with or without modification, are permitted provided that the following conditions are met:

- 1.Redistributions of source code must retain the above copyright notice, this list of conditions and the following disclaimer.
- 2.Redistributions in binary form must reproduce the above copyright notice, this list of conditions and the following disclaimer in the documentation and/or other materials provided with the distribution.
- 3.All advertising materials mentioning features or use of this software must display the following acknowledgment: "This product includes software developed by the OpenSSL Project for use in the OpenSSL Toolkit. (<http://www.openssl.org/>)"
- 4.The names "OpenSSL Toolkit" and "OpenSSL Project" must not be used to endorse or promote products derived from this software without prior written permission. For written permission, please contact openssl-core@openssl.org.
- 5.Products derived from this software may not be called "OpenSSL" nor may "OpenSSL" appear in their names without prior written permission of the OpenSSL Project.
- 6.Redistributions of any form whatsoever must retain the following acknowledgment: "This product includes software developed by the OpenSSL Project for use in the OpenSSL Toolkit. (<http://www.openssl.org/>)"

THIS SOFTWARE IS PROVIDED BY THE OpenSSL PROJECT "AS IS" AND ANY EXPRESSED OR IMPLIED WARRANTIES, INCLUDING, BUT NOT LIMITED TO, THE IMPLIED WARRANTIES OF MERCHANTABILITY AND FITNESS FOR A PARTICULAR PURPOSE ARE DISCLAIMED. IN NO EVENT SHALL THE OpenSSL PROJECT OR ITS CONTRIBUTORS BE LIABLE FOR ANY DIRECT, INDIRECT, INCIDENTAL, SPECIAL, EXEMPLARY, OR CONSEQUENTIAL DAMAGES (INCLUDING, BUT NOT LIMITED TO, PROCUREMENT OF SUBSTITUTE GOODS OR SERVICES; LOSS OF USE, DATA, OR PROFITS; OR BUSINESS INTERRUPTION) HOWEVER CAUSED AND ON ANY THEORY OF LIABILITY, WHETHER IN CONTRACT, STRICT LIABILITY, OR TORT (INCLUDING NEGLIGENCE OR OTHERWISE) ARISING IN ANY WAY OUT OF THE USE OF THIS SOFTWARE, EVEN IF ADVISED OF THE POSSIBILITY OF SUCH DAMAGE.

This product includes cryptographic software written by Eric Young (eay@cryptsoft.com). This product includes software written by Tim Hudson (tjh@cryptsoft.com).

Original SSLeay License

Copyright (C) 1995-1998 Eric Young (eay@cryptsoft.com) All rights reserved.

This package is an SSL implementation written by Eric Young (eay@cryptsoft.com). The implementation was written so as to conform with Netscape's SSL.

This library is free for commercial and non-commercial use as long as the following conditions are adhered to. The following conditions apply to all code found in this distribution, be it the RC4, RSA, lhash, DES, etc., code; not just the SSL code. The SSL documentation included with this distribution is covered by the same copyright terms except that the holder is Tim Hudson (tjh@cryptsoft.com).

Copyright remains Eric Young's, and as such any Copyright notices in the code are not to be removed. If this package is used in a product, Eric Young should be given attribution as the author of the parts of the library used. This can be in the form of a textual message at program startup or in documentation (online or textual) provided with the package.

Redistribution and use in source and binary forms, with or without modification, are permitted provided that the following conditions are met:

1. Redistributions of source code must retain the copyright notice, this list of conditions and the following disclaimer.
2. Redistributions in binary form must reproduce the above copyright notice, this list of conditions and the following disclaimer in the documentation and/or other materials provided with the distribution.
3. All advertising materials mentioning features or use of this software must display the following acknowledgement:
"This product includes cryptographic software written by Eric Young (eay@cryptsoft.com)" The word 'cryptographic' can be left out if the routines from the library being used are not cryptographic related :-).
4. If you include any Windows specific code (or a derivative thereof) from the apps directory (application code) you must include an acknowledgement: "This product includes software written by Tim Hudson (tjh@cryptsoft.com)"

THIS SOFTWARE IS PROVIDED BY ERIC YOUNG "AS IS" AND ANY EXPRESS OR IMPLIED WARRANTIES, INCLUDING, BUT NOT LIMITED TO, THE IMPLIED WARRANTIES OF MERCHANTABILITY AND FITNESS FOR A PARTICULAR PURPOSE ARE DISCLAIMED. IN NO EVENT SHALL THE AUTHOR OR CONTRIBUTORS BE LIABLE FOR ANY DIRECT, INDIRECT, INCIDENTAL, SPECIAL, EXEMPLARY, OR CONSEQUENTIAL DAMAGES (INCLUDING, BUT NOT LIMITED TO, PROCUREMENT OF SUBSTITUTE GOODS OR SERVICES; LOSS OF USE, DATA, OR PROFITS; OR BUSINESS INTERRUPTION) HOWEVER CAUSED AND ON ANY THEORY OF LIABILITY, WHETHER IN CONTRACT, STRICT LIABILITY, OR TORT (INCLUDING NEGLIGENCE OR OTHERWISE) ARISING IN ANY WAY OUT OF THE USE OF THIS SOFTWARE, EVEN IF ADVISED OF THE POSSIBILITY OF SUCH DAMAGE.

The licence and distribution terms for any publically available version orderivative of this code cannot be changed. i.e. this code cannot simply becoped and put under another distribution licence [including the GNU Public Licence.]

D3DES License

Copyright (c) 1988,1989,1990,1991,1992 by Richard Outerbridge. (GENie : OUTER; CIS : [71755,204]) Graven Imagery, 1992.

GNU GENERAL PUBLIC LICENSE Version 2, June 1991

Copyright (C) 1989, 1991 Free Software Foundation, Inc., 51 Franklin Street, Fifth Floor, Boston, MA 02110-1301 USA Everyone is permitted to copy and distribute verbatim copies of this license document, but changing it is not allowed.

Preamble

The licenses for most software are designed to take away your freedom to share and change it. By contrast, the GNU General Public License is intended to guarantee your freedom to share and change free software--to make sure the software is free for all its users. This General Public License applies to most of the Free Software Foundation's software and to any other program whose authors commit to using it. (Some other Free Software Foundation software is covered by the GNU Lesser General Public License instead.) You can apply it to your programs, too.

When we speak of free software, we are referring to freedom, not price. Our General Public Licenses are designed to make sure that you have the freedom to distribute copies of free software (and charge for this service if you wish), that you receive source code or can get it if you want it, that you can change the software or use pieces of it in new free programs; and that you know you can do these things.

To protect your rights, we need to make restrictions that forbid anyone to deny you these rights or to ask you to surrender the rights. These restrictions translate to certain responsibilities for you if you distribute copies of the software, or if you modify it.

For example, if you distribute copies of such a program, whether gratis or for a fee, you must give the recipients all the rights that you have. You must make sure that they, too, receive or can get the source code. And you must show them these terms so they know their rights.

We protect your rights with two steps: (1) copyright the software, and (2) offer you this license which gives you legal permission to copy, distribute and/or modify the software.

Also, for each author's protection and ours, we want to make certain that everyone understands that there is no warranty for this free software. If the software is modified by someone else and passed on, we want its recipients to know that what they have is not the original, so that any problems introduced by others will not reflect on the original authors' reputations.

Finally, any free program is threatened constantly by software patents. We wish to avoid the danger that redistributors of a free program will individually obtain patent licenses, in effect making the program proprietary. To prevent this, we have made it clear that any patent must be licensed for everyone's free use or not licensed at all.

The precise terms and conditions for copying, distribution and modification follow.

GNU GENERAL PUBLIC LICENSE TERMS AND CONDITIONS FOR COPYING, DISTRIBUTION AND MODIFICATION

0. This License applies to any program or other work which contains a notice placed by the copyright holder saying it may be distributed under the terms of this General Public License. The "Program", below, refers to any such program or work, and a "work based on the Program" means either the Program or any derivative work under copyright law: that is to say, a work containing the Program or a portion of it, either verbatim or with modifications and/or translated into another language. (Hereinafter, translation is included without limitation in the term "modification".) Each licensee is addressed as "you".

Activities other than copying, distribution and modification are not covered by this License; they are outside its scope. The act of running the Program is not restricted, and the output from the Program is covered only if its contents constitute a work based on the Program (independent of having been made by running the Program). Whether that is true depends on what the Program does.

1. You may copy and distribute verbatim copies of the Program's source code as you receive it, in any medium, provided that you conspicuously and appropriately publish on each copy an appropriate copyright notice and disclaimer of warranty; keep intact all the notices that refer to this License and to the absence of any warranty; and give any other recipients of the Program a copy of this License along with the Program.

You may charge a fee for the physical act of transferring a copy, and you may at your option offer warranty protection in exchange for a fee.

2. You may modify your copy or copies of the Program or any portion of it, thus forming a work based on the Program, and copy and distribute such modifications or work under the terms of Section 1 above, provided that you also meet all of these conditions:

- a) You must cause the modified files to carry prominent notices stating that you changed the files and the date of any change.
- b) You must cause any work that you distribute or publish, that in whole or in part contains or is derived from the Program or any part thereof, to be licensed as a whole at no charge to all third parties under the terms of this License.
- c) If the modified program normally reads commands interactively when run, you must cause it, when started running for such interactive use in the most ordinary way, to print or display an announcement including an appropriate copyright notice and a notice that there is no warranty (or else, saying that you provide a warranty) and that users may redistribute the program under these conditions, and telling the user how to view a copy of this License. (Exception: if the Program itself is interactive but does not normally print such an announcement, your work based on the Program is not required to print an announcement.)

These requirements apply to the modified work as a whole. If identifiable sections of that work are not derived from the Program, and can be reasonably considered independent and separate works in themselves, then this License, and its terms, do not apply to those sections when you distribute them as separate works. But when you distribute the same

sections as part of a whole which is a work based on the Program, the distribution of the whole must be on the terms of this License, whose permissions for other licensees extend to the entire whole, and thus to each and every part regardless of who wrote it.

Thus, it is not the intent of this section to claim rights or contest your rights to work written entirely by you; rather, the intent is to exercise the right to control the distribution of derivative or collective works based on the Program.

In addition, mere aggregation of another work not based on the Program with the Program (or with a work based on the Program) on a volume of a storage or distribution medium does not bring the other work under the scope of this License.

3. You may copy and distribute the Program (or a work based on it, under Section 2) in object code or executable form under the terms of Sections 1 and 2 above provided that you also do one of the following:

- a) Accompany it with the complete corresponding machine-readable source code, which must be distributed under the terms of Sections 1 and 2 above on a medium customarily used for software interchange; or,
- b) Accompany it with a written offer, valid for at least three years, to give any third party, for a charge no more than your cost of physically performing source distribution, a complete machine-readable copy of the corresponding source code, to be distributed under the terms of Sections 1 and 2 above on a medium customarily used for software interchange; or,
- c) Accompany it with the information you received as to the offer to distribute corresponding source code. (This alternative is allowed only for noncommercial distribution and only if you received the program in object code or executable form with such an offer, in accord with Subsection b above.)

The source code for a work means the preferred form of the work for making modifications to it. For an executable work, complete source code means all the source code for all modules it contains, plus any associated interface definition files, plus the scripts used to control compilation and installation of the executable. However, as a special exception, the source code distributed need not include anything that is normally distributed (in either source or binary form) with the major components (compiler, kernel, and so on) of the operating system on which the executable runs, unless that component itself accompanies the executable.

If distribution of executable or object code is made by offering access to copy from a designated place, then offering equivalent access to copy the source code from the same place counts as distribution of the source code, even though third parties are not compelled to copy the source along with the object code.

4. You may not copy, modify, sublicense, or distribute the Program except as expressly provided under this License. Any attempt otherwise to copy, modify, sublicense or distribute the Program is void, and will automatically terminate your rights under this License. However, parties who have received copies, or rights, from you under this License will not have their licenses terminated so long as such parties remain in full compliance.

5. You are not required to accept this License, since you have not signed it. However, nothing else grants you permission to modify or distribute the Program or its derivative works. These actions are prohibited by law if you do not accept this License. Therefore, by modifying or distributing the Program (or any work based on the Program), you indicate your acceptance of this License to do so, and all its terms and conditions for copying, distributing or modifying the Program or works based on it.

6. Each time you redistribute the Program (or any work based on the Program), the recipient automatically receives a license from the original licensor to copy, distribute or modify the Program subject to these terms and conditions. You

may not impose any further restrictions on the recipients' exercise of the rights granted herein. You are not responsible for enforcing compliance by third parties to this License.

7. If, as a consequence of a court judgment or allegation of patent infringement or for any other reason (not limited to patent issues), conditions are imposed on you (whether by court order, agreement or otherwise) that contradict the conditions of this License, they do not excuse you from the conditions of this License. If you cannot distribute so as to satisfy simultaneously your obligations under this License and any other pertinent obligations, then as a consequence you may not distribute the Program at all. For example, if a patent license would not permit royalty-free redistribution of the Program by all those who receive copies directly or indirectly through you, then the only way you could satisfy both it and this License would be to refrain entirely from distribution of the Program.

If any portion of this section is held invalid or unenforceable under any particular circumstance, the balance of the section is intended to apply and the section as a whole is intended to apply in other circumstances.

It is not the purpose of this section to induce you to infringe any patents or other property right claims or to contest validity of any such claims; this section has the sole purpose of protecting the integrity of the free software distribution system, which is implemented by public license practices. Many people have made generous contributions to the wide range of software distributed through that system in reliance on consistent application of that system; it is up to the author/donor to decide if he or she is willing to distribute software through any other system and a licensee cannot impose that choice.

This section is intended to make thoroughly clear what is believed to be a consequence of the rest of this License.

8. If the distribution and/or use of the Program is restricted in certain countries either by patents or by copyrighted interfaces, the original copyright holder who places the Program under this License may add an explicit geographical distribution limitation excluding those countries, so that distribution is permitted only in or among countries not thus excluded. In such case, this License incorporates the limitation as if written in the body of this License.

9. The Free Software Foundation may publish revised and/or new versions of the General Public License from time to time. Such new versions will be similar in spirit to the present version, but may differ in detail to address new problems or concerns.

Each version is given a distinguishing version number. If the Program specifies a version number of this License which applies to it and "any later version", you have the option of following the terms and conditions either of that version or of any later version published by the Free Software Foundation. If the Program does not specify a version number of this License, you may choose any version ever published by the Free Software Foundation.

10. If you wish to incorporate parts of the Program into other free programs whose distribution conditions are different, write to the author to ask for permission. For software which is copyrighted by the Free Software Foundation, write to the Free Software Foundation; we sometimes make exceptions for this. Our decision will be guided by the two goals of preserving the free status of all derivatives of our free software and of promoting the sharing and reuse of software generally.

NO WARRANTY

11. BECAUSE THE PROGRAM IS LICENSED FREE OF CHARGE, THERE IS NO WARRANTY FOR THE PROGRAM, TO THE EXTENT PERMITTED BY APPLICABLE LAW. EXCEPT WHEN OTHERWISE STATED IN WRITING THE COPYRIGHT HOLDERS AND/OR OTHER PARTIES PROVIDE THE PROGRAM "AS IS" WITHOUT WARRANTY OF ANY KIND, EITHER EXPRESSED OR IMPLIED, INCLUDING, BUT NOT LIMITED TO, THE IMPLIED WARRANTIES OF MERCHANTABILITY AND FITNESS FOR A PARTICULAR PURPOSE. THE ENTIRE RISK AS TO

THE QUALITY AND PERFORMANCE OF THE PROGRAM IS WITH YOU. SHOULD THE PROGRAM PROVE DEFECTIVE, YOU ASSUME THE COST OF ALL NECESSARY SERVICING, REPAIR OR CORRECTION.

12. IN NO EVENT UNLESS REQUIRED BY APPLICABLE LAW OR AGREED TO IN WRITING WILL ANY COPYRIGHT HOLDER, OR ANY OTHER PARTY WHO MAY MODIFY AND/OR REDISTRIBUTE THE PROGRAM AS PERMITTED ABOVE, BE LIABLE TO YOU FOR DAMAGES, INCLUDING ANY GENERAL, SPECIAL, INCIDENTAL OR CONSEQUENTIAL DAMAGES ARISING OUT OF THE USE OR INABILITY TO USE THE PROGRAM (INCLUDING BUT NOT LIMITED TO LOSS OF DATA OR DATA BEING RENDERED INACCURATE OR LOSSES SUSTAINED BY YOU OR THIRD PARTIES OR A FAILURE OF THE PROGRAM TO OPERATE WITH ANY OTHER PROGRAMS), EVEN IF SUCH HOLDER OR OTHER PARTY HAS BEEN ADVISED OF THE POSSIBILITY OF SUCH DAMAGES.

END OF TERMS AND CONDITIONS

How to Apply These Terms to Your New Programs

If you develop a new program, and you want it to be of the greatest possible use to the public, the best way to achieve this is to make it free software which everyone can redistribute and change under these terms.

To do so, attach the following notices to the program. It is safest to attach them to the start of each source file to most effectively convey the exclusion of warranty; and each file should have at least the "copyright" line and a pointer to where the full notice is found.

<one line to give the program's name and a brief idea of what it does.> Copyright (C) <year> <name of author>

This program is free software; you can redistribute it and/or modify it under the terms of the GNU General Public License as published by the Free Software Foundation; either version 2 of the License, or (at your option) any later version.

This program is distributed in the hope that it will be useful, but WITHOUT ANY WARRANTY; without even the implied warranty of MERCHANTABILITY or FITNESS FOR A PARTICULAR PURPOSE. See the GNU General Public License for more details.

You should have received a copy of the GNU General Public License along with this program; if not, write to the Free Software Foundation, Inc., 51 Franklin Street, Fifth Floor, Boston, MA 02110-1301 USA.

Also add information on how to contact you by electronic and paper mail.

If the program is interactive, make it output a short notice like this when it starts in an interactive mode:

Gnomovision version 69, Copyright (C) year name of author Gnomovision comes with ABSOLUTELY NO WARRANTY; for details type `show w'. This is free software, and you are welcome to redistribute it under certain conditions; type `show c' for details.

The hypothetical commands `show w' and `show c' should show the appropriate parts of the General Public License. Of course, the commands you use may be called something other than `show w' and `show c'; they could even be mouse-clicks or menu items--whatever suits your program.

You should also get your employer (if you work as a programmer) or your school, if any, to sign a "copyright disclaimer" for the program, if necessary. Here is a sample; alter the names:

Yoyodyne, Inc., hereby disclaims all copyright interest in the program `Gnomovision' (which makes passes at compilers) written by James Hacker.

<signature of Ty Coon>, 1 April 1989
Ty Coon, President of Vice

This General Public License does not permit incorporating your program into proprietary programs. If your program is a subroutine library, you may consider it more useful to permit linking proprietary applications with the library. If this is what you want to do, use the GNU Lesser General Public License instead of this License.

GNU LESSER GENERAL PUBLIC LICENSE

Version 2.1, February 1999

Copyright (C) 1991, 1999 Free Software Foundation, Inc. 51 Franklin Street, Fifth Floor, Boston, MA 02110-1301 USA Everyone is permitted to copy and distribute verbatim copies of this license document, but changing it is not allowed.

[This is the first released version of the Lesser GPL. It also counts as the successor of the GNU Library Public License, version 2, hence the version number 2.1.]

Preamble

The licenses for most software are designed to take away your freedom to share and change it. By contrast, the GNU General Public Licenses are intended to guarantee your freedom to share and change free software--to make sure the software is free for all its users.

This license, the Lesser General Public License, applies to some specially designated software packages--typically libraries--of the Free Software Foundation and other authors who decide to use it. You can use it too, but we suggest you first think carefully about whether this license or the ordinary General Public License is the better strategy to use in any particular case, based on the explanations below.

When we speak of free software, we are referring to freedom of use, not price. Our General Public Licenses are designed to make sure that you have the freedom to distribute copies of free software (and charge for this service if you wish); that you receive source code or can get it if you want it; that you can change the software and use pieces of it in new free programs; and that you are informed that you can do these things.

To protect your rights, we need to make restrictions that forbid distributors to deny you these rights or to ask you to surrender these rights. These restrictions translate to certain responsibilities for you if you distribute copies of the library or if you modify it.

For example, if you distribute copies of the library, whether gratis or for a fee, you must give the recipients all the rights that we gave you. You must make sure that they, too, receive or can get the source code. If you link other code with the

library, you must provide complete object files to the recipients, so that they can relink them with the library after making changes to the library and recompiling it. And you must show them these terms so they know their rights.

We protect your rights with a two-step method: (1) we copyright the library, and (2) we offer you this license, which gives you legal permission to copy, distribute and/or modify the library.

To protect each distributor, we want to make it very clear that there is no warranty for the free library. Also, if the library is modified by someone else and passed on, the recipients should know that what they have is not the original version, so that the original author's reputation will not be affected by problems that might be introduced by others.

Finally, software patents pose a constant threat to the existence of any free program. We wish to make sure that a company cannot effectively restrict the users of a free program by obtaining a restrictive license from a patent holder. Therefore, we insist that any patent license obtained for a version of the library must be consistent with the full freedom of use specified in this license.

Most GNU software, including some libraries, is covered by the ordinary GNU General Public License. This license, the GNU Lesser General Public License, applies to certain designated libraries, and is quite different from the ordinary General Public License. We use this license for certain libraries in order to permit linking those libraries into non-free programs.

When a program is linked with a library, whether statically or using a shared library, the combination of the two is legally speaking a combined work, a derivative of the original library. The ordinary General Public License therefore permits such linking only if the entire combination fits its criteria of freedom. The Lesser General Public License permits more lax criteria for linking other code with the library.

We call this license the "Lesser" General Public License because it does Less to protect the user's freedom than the ordinary General Public License. It also provides other free software developers Less of an advantage over competing non-free programs. These disadvantages are the reason we use the ordinary General Public License for many libraries. However, the Lesser license provides advantages in certain special circumstances.

For example, on rare occasions, there may be a special need to encourage the widest possible use of a certain library, so that it becomes a de-facto standard. To achieve this, non-free programs must be allowed to use the library. A more frequent case is that a free library does the same job as widely used non-free libraries. In this case, there is little to gain by limiting the free library to free software only, so we use the Lesser General Public License.

In other cases, permission to use a particular library in non-free programs enables a greater number of people to use a large body of free software. For example, permission to use the GNU C Library in non-free programs enables many more people to use the whole GNU operating system, as well as its variant, the GNU/Linux operating system.

Although the Lesser General Public License is Less protective of the users' freedom, it does ensure that the user of a program that is linked with the Library has the freedom and the wherewithal to run that program using a modified version of the Library.

The precise terms and conditions for copying, distribution and modification follow. Pay close attention to the difference between a "work based on the library" and a "work that uses the library". The former contains code derived from the library, whereas the latter must be combined with the library in order to run.

GNU LESSER GENERAL PUBLIC LICENSE TERMS AND CONDITIONS FOR COPYING, DISTRIBUTION AND MODIFICATION

0. This License Agreement applies to any software library or other program which contains a notice placed by the copyright holder or other authorized party saying it may be distributed under the terms of this Lesser General Public License (also called "this License"). Each licensee is addressed as "you".

A "library" means a collection of software functions and/or data prepared so as to be conveniently linked with application programs (which use some of those functions and data) to form executables.

The "Library", below, refers to any such software library or work which has been distributed under these terms. A "work based on the Library" means either the Library or any derivative work under copyright law: that is to say, a work containing the Library or a portion of it, either verbatim or with modifications and/or translated straightforwardly into another language. (Hereinafter, translation is included without limitation in the term "modification".)

"Source code" for a work means the preferred form of the work for making modifications to it. For a library, complete source code means all the source code for all modules it contains, plus any associated interface definition files, plus the scripts used to control compilation and installation of the library.

Activities other than copying, distribution and modification are not covered by this License; they are outside its scope. The act of running a program using the Library is not restricted, and output from such a program is covered only if its contents constitute a work based on the Library (independent of the use of the Library in a tool for writing it). Whether that is true depends on what the Library does and what the program that uses the Library does.

1. You may copy and distribute verbatim copies of the Library's complete source code as you receive it, in any medium, provided that you conspicuously and appropriately publish on each copy an appropriate copyright notice and disclaimer of warranty; keep intact all the notices that refer to this License and to the absence of any warranty; and distribute a copy of this License along with the Library.

You may charge a fee for the physical act of transferring a copy, and you may at your option offer warranty protection in exchange for a fee.

2. You may modify your copy or copies of the Library or any portion of it, thus forming a work based on the Library, and copy and distribute such modifications or work under the terms of Section 1 above, provided that you also meet all of these conditions:

a) The modified work must itself be a software library.

b) You must cause the files modified to carry prominent notices stating that you changed the files and the date of any change.

c) You must cause the whole of the work to be licensed at no charge to all third parties under the terms of this License.

d) If a facility in the modified Library refers to a function or a table of data to be supplied by an application program that uses the facility, other than as an argument passed when the facility is invoked, then you must make a good faith effort to ensure that, in the event an application does not supply such function or table, the facility still operates, and performs whatever part of its purpose remains meaningful.

(For example, a function in a library to compute square roots has a purpose that is entirely well-defined independent of the application. Therefore, Subsection 2d requires that any application-supplied function or table used by this function must be optional: if the application does not supply it, the square root function must still compute square roots.)

These requirements apply to the modified work as a whole. If identifiable sections of that work are not derived from the Library, and can be reasonably considered independent and separate works in themselves, then this License, and its terms, do not apply to those sections when you distribute them as separate works. But when you distribute the same sections as part of a whole which is a work based on the Library, the distribution of the whole must be on the terms of this License, whose permissions for other licensees extend to the entire whole, and thus to each and every part regardless of who wrote it.

Thus, it is not the intent of this section to claim rights or contest your rights to work written entirely by you; rather, the intent is to exercise the right to control the distribution of derivative or collective works based on the Library.

In addition, mere aggregation of another work not based on the Library with the Library (or with a work based on the Library) on a volume of a storage or distribution medium does not bring the other work under the scope of this License.

3. You may opt to apply the terms of the ordinary GNU General Public License instead of this License to a given copy of the Library. To do this, you must alter all the notices that refer to this License, so that they refer to the ordinary GNU General Public License, version 2, instead of to this License. (If a newer version than version 2 of the ordinary GNU General Public License has appeared, then you can specify that version instead if you wish.) Do not make any other change in these notices.

Once this change is made in a given copy, it is irreversible for that copy, so the ordinary GNU General Public License applies to all subsequent copies and derivative works made from that copy.

This option is useful when you wish to copy part of the code of the Library into a program that is not a library.

4. You may copy and distribute the Library (or a portion or derivative of it, under Section 2) in object code or executable form under the terms of Sections 1 and 2 above provided that you accompany it with the complete corresponding machine-readable source code, which must be distributed under the terms of Sections 1 and 2 above on a medium customarily used for software interchange.

If distribution of object code is made by offering access to copy from a designated place, then offering equivalent access to copy the source code from the same place satisfies the requirement to distribute the source code, even though third parties are not compelled to copy the source along with the object code.

5. A program that contains no derivative of any portion of the Library, but is designed to work with the Library by being compiled or linked with it, is called a "work that uses the Library". Such a work, in isolation, is not a derivative work of the Library, and therefore falls outside the scope of this License.

However, linking a "work that uses the Library" with the Library creates an executable that is a derivative of the Library (because it contains portions of the Library), rather than a "work that uses the library". The executable is therefore covered by this License. Section 6 states terms for distribution of such executables.

When a "work that uses the Library" uses material from a header file that is part of the Library, the object code for the work may be a derivative work of the Library even though the source code is not. Whether this is true is especially significant if the work can be linked without the Library, or if the work is itself a library. The threshold for this to be true is not precisely defined by law.

If such an object file uses only numerical parameters, data structure layouts and accessors, and small macros and small inline functions (ten lines or less in length), then the use of the object file is unrestricted, regardless of whether it is legally a derivative work. (Executables containing this object code plus portions of the Library will still fall under Section 6.)

Otherwise, if the work is a derivative of the Library, you may distribute the object code for the work under the terms of Section 6. Any executables containing that work also fall under Section 6, whether or not they are linked directly with the Library itself.

6. As an exception to the Sections above, you may also combine or link a "work that uses the Library" with the Library to produce a work containing portions of the Library, and distribute that work under terms of your choice, provided that the terms permit modification of the work for the customer's own use and reverse engineering for debugging such modifications.

You must give prominent notice with each copy of the work that the Library is used in it and that the Library and its use are covered by this License. You must supply a copy of this License. If the work during execution displays copyright notices, you must include the copyright notice for the Library among them, as well as a reference directing the user to the copy of this License. Also, you must do one of these things:

- a) Accompany the work with the complete corresponding machine-readable source code for the Library including whatever changes were used in the work (which must be distributed under Sections 1 and 2 above); and, if the work is an executable linked with the Library, with the complete machine-readable "work that uses the Library", as object code and/or source code, so that the user can modify the Library and then relink to produce a modified executable containing the modified Library. (It is understood that the user who changes the contents of definitions files in the Library will not necessarily be able to recompile the application to use the modified definitions.)
- b) Use a suitable shared library mechanism for linking with the Library. A suitable mechanism is one that (1) uses at run time a copy of the library already present on the user's computer system, rather than copying library functions into the executable, and (2) will operate properly with a modified version of the library, if the user installs one, as long as the modified version is interface-compatible with the version that the work was made with.
- c) Accompany the work with a written offer, valid for at least three years, to give the same user the materials specified in Subsection 6a, above, for a charge no more than the cost of performing this distribution.
- d) If distribution of the work is made by offering access to copy from a designated place, offer equivalent access to copy the above specified materials from the same place.
- e) Verify that the user has already received a copy of these materials or that you have already sent this user a copy.

For an executable, the required form of the "work that uses the Library" must include any data and utility programs needed for reproducing the executable from it. However, as a special exception, the materials to be distributed need not include anything that is normally distributed (in either source or binary form) with the major components (compiler, kernel, and so on) of the operating system on which the executable runs, unless that component itself accompanies the executable.

It may happen that this requirement contradicts the license restrictions of other proprietary libraries that do not normally accompany the operating system. Such a contradiction means you cannot use both them and the Library together in an executable that you distribute.

7. You may place library facilities that are a work based on the Library side-by-side in a single library together with other library facilities not covered by this License, and distribute such a combined library, provided that the separate distribution of the work based on the Library and of the other library facilities is otherwise permitted, and provided that you do these two things:

a) Accompany the combined library with a copy of the same work based on the Library, uncombined with any other library facilities. This must be distributed under the terms of the Sections above.

b) Give prominent notice with the combined library of the fact that part of it is a work based on the Library, and explaining where to find the accompanying uncombined form of the same work.

8. You may not copy, modify, sublicense, link with, or distribute the Library except as expressly provided under this License. Any attempt otherwise to copy, modify, sublicense, link with, or distribute the Library is void, and will automatically terminate your rights under this License. However, parties who have received copies, or rights, from you under this License will not have their licenses terminated so long as such parties remain in full compliance.

9. You are not required to accept this License, since you have not signed it. However, nothing else grants you permission to modify or distribute the Library or its derivative works. These actions are prohibited by law if you do not accept this License. Therefore, by modifying or distributing the Library (or any work based on the Library), you indicate your acceptance of this License to do so, and all its terms and conditions for copying, distributing or modifying the Library or works based on it.

10. Each time you redistribute the Library (or any work based on the Library), the recipient automatically receives a license from the original licensor to copy, distribute, link with or modify the Library subject to these terms and conditions. You may not impose any further restrictions on the recipients' exercise of the rights granted herein. You are not responsible for enforcing compliance by third parties with this License.

11. If, as a consequence of a court judgment or allegation of patent infringement or for any other reason (not limited to patent issues), conditions are imposed on you (whether by court order, agreement or otherwise) that contradict the conditions of this License, they do not excuse you from the conditions of this License. If you cannot distribute so as to satisfy simultaneously your obligations under this License and any other pertinent obligations, then as a consequence you may not distribute the Library at all. For example, if a patent license would not permit royalty-free redistribution of the Library by all those who receive copies directly or indirectly through you, then the only way you could satisfy both it and this License would be to refrain entirely from distribution of the Library.

If any portion of this section is held invalid or unenforceable under any particular circumstance, the balance of the section is intended to apply, and the section as a whole is intended to apply in other circumstances.

It is not the purpose of this section to induce you to infringe any patents or other property right claims or to contest validity of any such claims; this section has the sole purpose of protecting the integrity of the free software distribution system which is implemented by public license practices. Many people have made generous contributions to the wide range of software distributed through that system in reliance on consistent application of that system; it is up to the author/donor to decide if he or she is willing to distribute software through any other system and a licensee cannot impose that choice.

This section is intended to make thoroughly clear what is believed to be a consequence of the rest of this License.

12. If the distribution and/or use of the Library is restricted in certain countries either by patents or by copyrighted interfaces, the original copyright holder who places the Library under this License may add an explicit geographical distribution limitation excluding those countries, so that distribution is permitted only in or among countries not thus excluded. In such case, this License incorporates the limitation as if written in the body of this License.

13. The Free Software Foundation may publish revised and/or new versions of the Lesser General Public License from time to time. Such new versions will be similar in spirit to the present version, but may differ in detail to address new problems or concerns.

Each version is given a distinguishing version number. If the Library specifies a version number of this License which applies to it and "any later version", you have the option of following the terms and conditions either of that version or of any later version published by the Free Software Foundation. If the Library does not specify a license version number, you may choose any version ever published by the Free Software Foundation.

14. If you wish to incorporate parts of the Library into other free programs whose distribution conditions are incompatible with these, write to the author to ask for permission. For software which is copyrighted by the Free Software Foundation, write to the Free Software Foundation; we sometimes make exceptions for this. Our decision will be guided by the two goals of preserving the free status of all derivatives of our free software and of promoting the sharing and reuse of software generally.

NO WARRANTY

15. BECAUSE THE LIBRARY IS LICENSED FREE OF CHARGE, THERE IS NO WARRANTY FOR THE LIBRARY, TO THE EXTENT PERMITTED BY APPLICABLE LAW. EXCEPT WHEN OTHERWISE STATED IN WRITING THE COPYRIGHT HOLDERS AND/OR OTHER PARTIES PROVIDE THE LIBRARY "AS IS" WITHOUT WARRANTY OF ANY KIND, EITHER EXPRESSED OR IMPLIED, INCLUDING, BUT NOT LIMITED TO, THE IMPLIED WARRANTIES OF MERCHANTABILITY AND FITNESS FOR A PARTICULAR PURPOSE. THE ENTIRE RISK AS TO THE QUALITY AND PERFORMANCE OF THE LIBRARY IS WITH YOU. SHOULD THE LIBRARY PROVE DEFECTIVE, YOU ASSUME THE COST OF ALL NECESSARY SERVICING, REPAIR OR CORRECTION.

16. IN NO EVENT UNLESS REQUIRED BY APPLICABLE LAW OR AGREED TO IN WRITING WILL ANY COPYRIGHT HOLDER, OR ANY OTHER PARTY WHO MAY MODIFY AND/OR REDISTRIBUTE THE LIBRARY AS PERMITTED ABOVE, BE LIABLE TO YOU FOR DAMAGES, INCLUDING ANY GENERAL, SPECIAL, INCIDENTAL OR CONSEQUENTIAL DAMAGES ARISING OUT OF THE USE OR INABILITY TO USE THE LIBRARY (INCLUDING BUT NOT LIMITED TO LOSS OF DATA OR DATA BEING RENDERED INACCURATE OR LOSSES SUSTAINED BY

YOU OR THIRD PARTIES OR A FAILURE OF THE LIBRARY TO OPERATE WITH ANY OTHER SOFTWARE), EVEN IF SUCH HOLDER OR OTHER PARTY HAS BEEN ADVISED OF THE POSSIBILITY OF SUCH DAMAGES.

END OF TERMS AND CONDITIONS

How to Apply These Terms to Your New Libraries

If you develop a new library, and you want it to be of the greatest possible use to the public, we recommend making it free software that everyone can redistribute and change. You can do so by permitting redistribution under these terms (or, alternatively, under the terms of the ordinary General Public License).

To apply these terms, attach the following notices to the library. It is safest to attach them to the start of each source file to most effectively convey the exclusion of warranty; and each file should have at least the "copyright" line and a pointer to where the full notice is found.

<one line to give the library's name and a brief idea of what it does.> Copyright (C) <year> <name of author>

This library is free software; you can redistribute it and/or modify it under the terms of the GNU Lesser General Public License as published by the Free Software Foundation; either version 2.1 of the License, or (at your option) any later version.

This library is distributed in the hope that it will be useful, but WITHOUT ANY WARRANTY; without even the implied warranty of MERCHANTABILITY or FITNESS FOR A PARTICULAR PURPOSE. See the GNU Lesser General Public License for more details.

You should have received a copy of the GNU Lesser General Public License along with this library; if not, write to the Free Software Foundation, Inc., 51 Franklin Street, Fifth Floor, Boston, MA 02110-1301 USA

Also add information on how to contact you by electronic and paper mail.

You should also get your employer (if you work as a programmer) or your school, if any, to sign a "copyright disclaimer" for the library, if necessary. Here is a sample; alter the names:

Yoyodyne, Inc., hereby disclaims all copyright interest in the library `Frob' (a library for tweaking knobs) written by James Random Hacker.

<signature of Ty Coon>, 1 April 1990
Ty Coon, President of Vice

That's all there is to it!

GNU GENERAL PUBLIC LICENSE

Version 3, 29 June 2007

Copyright (C) 2007 Free Software Foundation, Inc. <<http://fsf.org/>>

Everyone is permitted to copy and distribute verbatim copies of this license document, but changing it is not allowed.

Preamble

The GNU General Public License is a free, copyleft license for software and other kinds of works.

The licenses for most software and other practical works are designed to take away your freedom to share and change the works. By contrast, the GNU General Public License is intended to guarantee your freedom to share and change all versions of a program--to make sure it remains free software for all its users. We, the Free Software Foundation, use the GNU General Public License for most of our software; it applies also to any other work released this way by its authors. You can apply it to your programs, too.

When we speak of free software, we are referring to freedom, not price. Our General Public Licenses are designed to make sure that you have the freedom to distribute copies of free software (and charge for them if you wish), that you receive source code or can get it if you want it, that you can change the software or use pieces of it in new free programs, and that you know you can do these things.

To protect your rights, we need to prevent others from denying you these rights or asking you to surrender the rights. Therefore, you have certain responsibilities if you distribute copies of the software, or if you modify it: responsibilities to respect the freedom of others.

For example, if you distribute copies of such a program, whether gratis or for a fee, you must pass on to the recipients the same freedoms that you received. You must make sure that they, too, receive or can get the source code. And you must show them these terms so they know their rights.

Developers that use the GNU GPL protect your rights with two steps:

(1) assert copyright on the software, and (2) offer you this License giving you legal permission to copy, distribute and/or modify it.

For the developers' and authors' protection, the GPL clearly explains that there is no warranty for this free software. For both users' and authors' sake, the GPL requires that modified versions be marked as changed, so that their problems will not be attributed erroneously to authors of previous versions.

Some devices are designed to deny users access to install or run modified versions of the software inside them, although the manufacturer can do so. This is fundamentally incompatible with the aim of protecting users' freedom to change the software. The systematic pattern of such abuse occurs in the area of products for individuals to use, which is precisely where it is most unacceptable. Therefore, we have designed this version of the GPL to prohibit the practice for those products. If such problems arise substantially in other domains, we stand ready to extend this provision to those domains in future versions of the GPL, as needed to protect the freedom of users.

Finally, every program is threatened constantly by software patents. States should not allow patents to restrict development and use of software on general-purpose computers, but in those that do, we wish to avoid the special danger that patents applied to a free program could make it effectively proprietary. To prevent this, the GPL assures that patents cannot be used to render the program non-free.

The precise terms and conditions for copying, distribution and modification follow.

TERMS AND CONDITIONS

0. Definitions.

"This License" refers to version 3 of the GNU General Public License.

"Copyright" also means copyright-like laws that apply to other kinds of works, such as semiconductor masks.

"The Program" refers to any copyrightable work licensed under this License. Each licensee is addressed as "you". "Licensees" and "recipients" may be individuals or organizations.

To "modify" a work means to copy from or adapt all or part of the work in a fashion requiring copyright permission, other than the making of an exact copy. The resulting work is called a "modified version" of the earlier work or a work "based on" the earlier work.

A "covered work" means either the unmodified Program or a work based on the Program.

To "propagate" a work means to do anything with it that, without permission, would make you directly or secondarily liable for infringement under applicable copyright law, except executing it on a computer or modifying a private copy. Propagation includes copying, distribution (with or without modification), making available to the public, and in some countries other activities as well.

To "convey" a work means any kind of propagation that enables other parties to make or receive copies. Mere interaction with a user through a computer network, with no transfer of a copy, is not conveying.

An interactive user interface displays "Appropriate Legal Notices" to the extent that it includes a convenient and prominently visible feature that (1) displays an appropriate copyright notice, and (2) tells the user that there is no warranty for the work (except to the extent that warranties are provided), that licensees may convey the work under this License, and how to view a copy of this License. If the interface presents a list of user commands or options, such as a menu, a prominent item in the list meets this criterion.

1. Source Code.

The "source code" for a work means the preferred form of the work for making modifications to it. "Object code" means any non-source form of a work.

A "Standard Interface" means an interface that either is an official standard defined by a recognized standards body, or, in the case of interfaces specified for a particular programming language, one that is widely used among developers working in that language.

The "System Libraries" of an executable work include anything, other than the work as a whole, that (a) is included in the normal form of packaging a Major Component, but which is not part of that Major Component, and (b) serves only to enable use of the work with that Major Component, or to implement a Standard Interface for which an implementation is available to the public in source code form. A "Major Component", in this context, means a major essential component (kernel, window system, and so on) of the specific operating system (if any) on which the executable work runs, or a compiler used to produce the work, or an object code interpreter used to run it.

The "Corresponding Source" for a work in object code form means all the source code needed to generate, install, and (for an executable work) run the object code and to modify the work, including scripts to control those activities. However, it does not include the work's System Libraries, or general-purpose tools or generally available free programs which are used unmodified in performing those activities but which are not part of the work. For example, Corresponding Source includes interface definition files associated with source files for the work, and the source code for shared libraries and dynamically linked subprograms that the work is specifically designed to require, such as by intimate data communication or control flow between those subprograms and other parts of the work.

The Corresponding Source need not include anything that users can regenerate automatically from other parts of the Corresponding Source.

The Corresponding Source for a work in source code form is that same work.

2. Basic Permissions.

All rights granted under this License are granted for the term of copyright on the Program, and are irrevocable provided the stated conditions are met. This License explicitly affirms your unlimited permission to run the unmodified Program. The output from running a covered work is covered by this License only if the output, given its content, constitutes a covered work. This License acknowledges your rights of fair use or other equivalent, as provided by copyright law.

You may make, run and propagate covered works that you do not convey, without conditions so long as your license otherwise remains in force. You may convey covered works to others for the sole purpose of having them make modifications exclusively for you, or provide you with facilities for running those works, provided that you comply with the terms of this License in conveying all material for which you do not control copyright. Those thus making or running the covered works for you must do so exclusively on your behalf, under your direction and control, on terms that prohibit them from making any copies of your copyrighted material outside their relationship with you.

Conveying under any other circumstances is permitted solely under the conditions stated below. Sublicensing is not allowed; section 10 makes it unnecessary.

3. Protecting Users' Legal Rights From Anti-Circumvention Law.

No covered work shall be deemed part of an effective technological measure under any applicable law fulfilling obligations under article 11 of the WIPO copyright treaty adopted on 20 December 1996, or similar laws prohibiting or restricting circumvention of such measures.

When you convey a covered work, you waive any legal power to forbid circumvention of technological measures to the extent such circumvention is effected by exercising rights under this License with respect to the covered work, and you disclaim any intention to limit operation or modification of the work as a means of enforcing, against the work's users, your or third parties' legal rights to forbid circumvention of technological measures.

4. Conveying Verbatim Copies.

You may convey verbatim copies of the Program's source code as you receive it, in any medium, provided that you conspicuously and appropriately publish on each copy an appropriate copyright notice; keep intact all notices stating that this License and any non-permissive terms added in accord with section 7 apply to the code; keep intact all notices of the absence of any warranty; and give all recipients a copy of this License along with the Program.

You may charge any price or no price for each copy that you convey, and you may offer support or warranty protection for a fee.

5. Conveying Modified Source Versions.

You may convey a work based on the Program, or the modifications to produce it from the Program, in the form of source code under the terms of section 4, provided that you also meet all of these conditions:

a) The work must carry prominent notices stating that you modified it, and giving a relevant date.

b) The work must carry prominent notices stating that it is released under this License and any conditions added under section

7. This requirement modifies the requirement in section 4 to "keep intact all notices".

c) You must license the entire work, as a whole, under this License to anyone who comes into possession of a copy. This License will therefore apply, along with any applicable section 7 additional terms, to the whole of the work, and all its parts, regardless of how they are packaged. This License gives no permission to license the work in any other way, but it does not invalidate such permission if you have separately received it.

d) If the work has interactive user interfaces, each must display Appropriate Legal Notices; however, if the Program has interactive interfaces that do not display Appropriate Legal Notices, your work need not make them do so.

A compilation of a covered work with other separate and independent works, which are not by their nature extensions of the covered work, and which are not combined with it such as to form a larger program, in or on a volume of a storage or distribution medium, is called an "aggregate" if the compilation and its resulting copyright are not used to limit the access or legal rights of the compilation's users beyond what the individual works permit. Inclusion of a covered work in an aggregate does not cause this License to apply to the other parts of the aggregate.

6. Conveying Non-Source Forms.

You may convey a covered work in object code form under the terms of sections 4 and 5, provided that you also convey the machine-readable Corresponding Source under the terms of this License, in one of these ways:

a) Convey the object code in, or embodied in, a physical product (including a physical distribution medium), accompanied by the Corresponding Source fixed on a durable physical medium customarily used for software interchange.

b) Convey the object code in, or embodied in, a physical product (including a physical distribution medium), accompanied by a written offer, valid for at least three years and valid for as long as you offer spare parts or customer support for that product model, to give anyone who possesses the object code either (1) a copy of the Corresponding Source for all the software in the product that is covered by this License, on a durable physical medium customarily used for software interchange, for a price no more than your reasonable cost of physically performing this conveying of source, or (2) access to copy the Corresponding Source from a network server at no charge.

c) Convey individual copies of the object code with a copy of the written offer to provide the Corresponding Source. This alternative is allowed only occasionally and noncommercially, and only if you received the object code with such an offer, in accord with subsection 6b.

d) Convey the object code by offering access from a designated place (gratis or for a charge), and offer equivalent access to the Corresponding Source in the same way through the same place at no further charge. You need not require recipients to copy the Corresponding Source along with the object code. If the place to copy the object code is a network server, the Corresponding Source may be on a different server (operated by you or a third party) that supports equivalent copying facilities, provided you maintain clear directions next to the object code saying where to find the Corresponding Source. Regardless of what server hosts the Corresponding Source, you remain obligated to ensure that it is available for as long as needed to satisfy these requirements.

e) Convey the object code using peer-to-peer transmission, provided you inform other peers where the object code and Corresponding Source of the work are being offered to the general public at no charge under subsection 6d.

A separable portion of the object code, whose source code is excluded from the Corresponding Source as a System Library, need not be included in conveying the object code work.

A "User Product" is either (1) a "consumer product", which means any tangible personal property which is normally used for personal, family, or household purposes, or (2) anything designed or sold for incorporation into a dwelling. In determining whether a product is a consumer product, doubtful cases shall be resolved in favor of coverage. For a particular product received by a particular user, "normally used" refers to a typical or common use of that class of product, regardless of the status of the particular user or of the way in which the particular user actually uses, or expects or is expected to use, the product. A product is a consumer product regardless of whether the product has substantial commercial, industrial or non-consumer uses, unless such uses represent the only significant mode of use of the product.

"Installation Information" for a User Product means any methods, procedures, authorization keys, or other information required to install and execute modified versions of a covered work in that User Product from a modified version of its

Corresponding Source. The information must suffice to ensure that the continued functioning of the modified object code is in no case prevented or interfered with solely because modification has been made.

If you convey an object code work under this section in, or with, or specifically for use in, a User Product, and the conveying occurs as part of a transaction in which the right of possession and use of the User Product is transferred to the recipient in perpetuity or for a fixed term (regardless of how the transaction is characterized), the Corresponding Source conveyed under this section must be accompanied by the Installation Information. But this requirement does not apply if neither you nor any third party retains the ability to install modified object code on the User Product (for example, the work has been installed in ROM).

The requirement to provide Installation Information does not include a requirement to continue to provide support service, warranty, or updates for a work that has been modified or installed by the recipient, or for the User Product in which it has been modified or installed. Access to a network may be denied when the modification itself materially and adversely affects the operation of the network or violates the rules and protocols for communication across the network.

Corresponding Source conveyed, and Installation Information provided, in accord with this section must be in a format that is publicly documented (and with an implementation available to the public in source code form), and must require no special password or key for unpacking, reading or copying.

7. Additional Terms.

"Additional permissions" are terms that supplement the terms of this License by making exceptions from one or more of its conditions. Additional permissions that are applicable to the entire Program shall be treated as though they were included in this License, to the extent that they are valid under applicable law. If additional permissions apply only to part of the Program, that part may be used separately under those permissions, but the entire Program remains governed by this License without regard to the additional permissions.

When you convey a copy of a covered work, you may at your option remove any additional permissions from that copy, or from any part of it. (Additional permissions may be written to require their own removal in certain cases when you modify the work.) You may place additional permissions on material, added by you to a covered work, for which you have or can give appropriate copyright permission.

Notwithstanding any other provision of this License, for material you add to a covered work, you may (if authorized by the copyright holders of that material) supplement the terms of this License with terms:

- a) Disclaiming warranty or limiting liability differently from the terms of sections 15 and 16 of this License; or
- b) Requiring preservation of specified reasonable legal notices or author attributions in that material or in the Appropriate Legal Notices displayed by works containing it; or
- c) Prohibiting misrepresentation of the origin of that material, or requiring that modified versions of such material be marked in reasonable ways as different from the original version; or
- d) Limiting the use for publicity purposes of names of licensors or authors of the material; or
- e) Declining to grant rights under trademark law for use of some trade names, trademarks, or service marks; or
- f) Requiring indemnification of licensors and authors of that material by anyone who conveys the material (or modified versions of it) with contractual assumptions of liability to the recipient, for any liability that these contractual assumptions directly impose on those licensors and authors.

All other non-permissive additional terms are considered "further restrictions" within the meaning of section 10. If the Program as you received it, or any part of it, contains a notice stating that it is governed by this License along with a term that is a further restriction, you may remove that term. If a license document contains a further restriction but permits

relicensing or conveying under this License, you may add to a covered work material governed by the terms of that license document, provided that the further restriction does not survive such relicensing or conveying.

If you add terms to a covered work in accord with this section, you must place, in the relevant source files, a statement of the additional terms that apply to those files, or a notice indicating where to find the applicable terms.

Additional terms, permissive or non-permissive, may be stated in the form of a separately written license, or stated as exceptions; the above requirements apply either way.

8. Termination.

You may not propagate or modify a covered work except as expressly provided under this License. Any attempt otherwise to propagate or modify it is void, and will automatically terminate your rights under this License (including any patent licenses granted under the third paragraph of section 11).

However, if you cease all violation of this License, then your license from a particular copyright holder is reinstated (a) provisionally, unless and until the copyright holder explicitly and finally terminates your license, and (b) permanently, if the copyright holder fails to notify you of the violation by some reasonable means prior to 60 days after the cessation.

Moreover, your license from a particular copyright holder is reinstated permanently if the copyright holder notifies you of the violation by some reasonable means, this is the first time you have received notice of violation of this License (for any work) from that copyright holder, and you cure the violation prior to 30 days after your receipt of the notice.

Termination of your rights under this section does not terminate the licenses of parties who have received copies or rights from you under this License. If your rights have been terminated and not permanently reinstated, you do not qualify to receive new licenses for the same material under section 10.

9. Acceptance Not Required for Having Copies.

You are not required to accept this License in order to receive or run a copy of the Program. Ancillary propagation of a covered work occurring solely as a consequence of using peer-to-peer transmission to receive a copy likewise does not require acceptance. However, nothing other than this License grants you permission to propagate or modify any covered work. These actions infringe copyright if you do not accept this License. Therefore, by modifying or propagating a covered work, you indicate your acceptance of this License to do so.

10. Automatic Licensing of Downstream Recipients.

Each time you convey a covered work, the recipient automatically receives a license from the original licensors, to run, modify and propagate that work, subject to this License. You are not responsible for enforcing compliance by third parties with this License.

An "entity transaction" is a transaction transferring control of an organization, or substantially all assets of one, or subdividing an organization, or merging organizations. If propagation of a covered work results from an entity transaction, each party to that transaction who receives a copy of the work also receives whatever licenses to the work the party's predecessor in interest had or could give under the previous paragraph, plus a right to possession of the Corresponding Source of the work from the predecessor in interest, if the predecessor has it or can get it with reasonable efforts.

You may not impose any further restrictions on the exercise of the rights granted or affirmed under this License. For example, you may not impose a license fee, royalty, or other charge for exercise of rights granted under this License, and you may not initiate litigation (including a cross-claim or counterclaim in a lawsuit) alleging that any patent claim is infringed by making, using, selling, offering for sale, or importing the Program or any portion of it.

11. Patents.

A "contributor" is a copyright holder who authorizes use under this License of the Program or a work on which the Program is based. The work thus licensed is called the contributor's "contributor version".

A contributor's "essential patent claims" are all patent claims owned or controlled by the contributor, whether already acquired or hereafter acquired, that would be infringed by some manner, permitted by this License, of making, using, or selling its contributor version, but do not include claims that would be infringed only as a consequence of further modification of the contributor version. For purposes of this definition, "control" includes the right to grant patent sublicenses in a manner consistent with the requirements of this License.

Each contributor grants you a non-exclusive, worldwide, royalty-free patent license under the contributor's essential patent claims, to make, use, sell, offer for sale, import and otherwise run, modify and propagate the contents of its contributor version.

In the following three paragraphs, a "patent license" is any express agreement or commitment, however denominated, not to enforce a patent (such as an express permission to practice a patent or covenant not to sue for patent infringement). To "grant" such a patent license to a party means to make such an agreement or commitment not to enforce a patent against the party.

If you convey a covered work, knowingly relying on a patent license, and the Corresponding Source of the work is not available for anyone to copy, free of charge and under the terms of this License, through a publicly available network server or other readily accessible means, then you must either (1) cause the Corresponding Source to be so available, or (2) arrange to deprive yourself of the benefit of the patent license for this particular work, or (3) arrange, in a manner consistent with the requirements of this License, to extend the patent license to downstream recipients. "Knowingly relying" means you have actual knowledge that, but for the patent license, your conveying the covered work in a country, or your recipient's use of the covered work in a country, would infringe one or more identifiable patents in that country that you have reason to believe are valid.

If, pursuant to or in connection with a single transaction or arrangement, you convey, or propagate by procuring conveyance of, a covered work, and grant a patent license to some of the parties receiving the covered work authorizing them to use, propagate, modify or convey a specific copy of the covered work, then the patent license you grant is automatically extended to all recipients of the covered work and works based on it.

A patent license is "discriminatory" if it does not include within the scope of its coverage, prohibits the exercise of, or is conditioned on the non-exercise of one or more of the rights that are specifically granted under this License. You may not convey a covered work if you are a party to an arrangement with a third party that is in the business of distributing software, under which you make payment to the third party based on the extent of your activity of conveying the work, and under which the third party grants, to any of the parties who would receive the covered work from you, a discriminatory patent license (a) in connection with copies of the covered work conveyed by you (or copies made from those copies), or (b) primarily for and in connection with specific products or compilations that contain the covered work, unless you entered into that arrangement, or that patent license was granted, prior to 28 March 2007.

Nothing in this License shall be construed as excluding or limiting any implied license or other defenses to infringement that may otherwise be available to you under applicable patent law.

12. No Surrender of Others' Freedom.

If conditions are imposed on you (whether by court order, agreement or otherwise) that contradict the conditions of this License, they do not excuse you from the conditions of this License. If you cannot convey a covered work so as to satisfy simultaneously your obligations under this License and any other pertinent obligations, then as a consequence you may not convey it at all. For example, if you agree to terms that obligate you to collect a royalty for further conveying from those to whom you convey the Program, the only way you could satisfy both those terms and this License would be to refrain entirely from conveying the Program.

13. Use with the GNU Affero General Public License.

Notwithstanding any other provision of this License, you have permission to link or combine any covered work with a work licensed under version 3 of the GNU Affero General Public License into a single combined work, and to convey the resulting work. The terms of this License will continue to apply to the part which is the covered work, but the special requirements of the GNU Affero General Public License, section 13, concerning interaction through a network will apply to the combination as such.

14. Revised Versions of this License.

The Free Software Foundation may publish revised and/or new versions of the GNU General Public License from time to time. Such new versions will be similar in spirit to the present version, but may differ in detail to address new problems or concerns.

Each version is given a distinguishing version number. If the Program specifies that a certain numbered version of the GNU General Public License "or any later version" applies to it, you have the option of following the terms and conditions either of that numbered version or of any later version published by the Free Software Foundation. If the Program does not specify a version number of the GNU General Public License, you may choose any version ever published by the Free Software Foundation.

If the Program specifies that a proxy can decide which future versions of the GNU General Public License can be used, that proxy's public statement of acceptance of a version permanently authorizes you to choose that version for the Program.

Later license versions may give you additional or different permissions. However, no additional obligations are imposed on any author or copyright holder as a result of your choosing to follow a later version.

15. Disclaimer of Warranty.

THERE IS NO WARRANTY FOR THE PROGRAM, TO THE EXTENT PERMITTED BY APPLICABLE LAW. EXCEPT WHEN OTHERWISE STATED IN WRITING THE COPYRIGHT HOLDERS AND/OR OTHER PARTIES PROVIDE THE PROGRAM "AS IS" WITHOUT WARRANTY OF ANY KIND, EITHER EXPRESSED OR IMPLIED, INCLUDING, BUT NOT LIMITED TO, THE IMPLIED WARRANTIES OF MERCHANTABILITY AND FITNESS FOR A PARTICULAR PURPOSE. THE ENTIRE RISK AS TO THE QUALITY AND PERFORMANCE OF THE PROGRAM IS WITH YOU. SHOULD THE PROGRAM PROVE DEFECTIVE, YOU ASSUME THE COST OF ALL NECESSARY SERVICING, REPAIR OR CORRECTION.

16. Limitation of Liability.

IN NO EVENT UNLESS REQUIRED BY APPLICABLE LAW OR AGREED TO IN WRITING WILL ANY COPYRIGHT HOLDER, OR ANY OTHER PARTY WHO MODIFIES AND/OR CONVEYS THE PROGRAM AS PERMITTED ABOVE, BE LIABLE TO YOU FOR DAMAGES, INCLUDING ANY GENERAL, SPECIAL, INCIDENTAL OR CONSEQUENTIAL DAMAGES ARISING OUT OF THE USE OR INABILITY TO USE THE PROGRAM (INCLUDING BUT NOT LIMITED TO LOSS OF DATA OR DATA BEING RENDERED INACCURATE OR LOSSES SUSTAINED BY YOU OR THIRD PARTIES OR A FAILURE OF THE PROGRAM TO OPERATE WITH ANY OTHER PROGRAMS), EVEN IF SUCH HOLDER OR OTHER PARTY HAS BEEN ADVISED OF THE POSSIBILITY OF SUCH DAMAGES.

17. Interpretation of Sections 15 and 16.

If the disclaimer of warranty and limitation of liability provided above cannot be given local legal effect according to their terms, reviewing courts shall apply local law that most closely approximates an absolute waiver of all civil liability in connection with the Program, unless a warranty or assumption of liability accompanies a copy of the Program in return for a fee.

END OF TERMS AND CONDITIONS

How to Apply These Terms to Your New Programs

If you develop a new program, and you want it to be of the greatest possible use to the public, the best way to achieve this is to make it free software which everyone can redistribute and change under these terms.

To do so, attach the following notices to the program. It is safest to attach them to the start of each source file to most effectively state the exclusion of warranty; and each file should have at least the "copyright" line and a pointer to where the full notice is found.

```
<one line to give the program's name and a brief idea of what it does.>  
Copyright (C) <year> <name of author>
```

This program is free software: you can redistribute it and/or modify it under the terms of the GNU General Public License as published by the Free Software Foundation, either version 3 of the License, or (at your option) any later version.

This program is distributed in the hope that it will be useful, but WITHOUT ANY WARRANTY; without even the implied warranty of MERCHANTABILITY or FITNESS FOR A PARTICULAR PURPOSE. See the GNU General Public License for more details.

You should have received a copy of the GNU General Public License along with this program. If not, see <http://www.gnu.org/licenses/>.

Also add information on how to contact you by electronic and paper mail.

If the program does terminal interaction, make it output a short notice like this when it starts in an interactive mode:

```
<program> Copyright (C) <year> <name of author>  
This program comes with ABSOLUTELY NO WARRANTY; for details type `show w'.  
This is free software, and you are welcome to redistribute it under certain conditions; type `show c' for details.
```

The hypothetical commands `show w' and `show c' should show the appropriate parts of the General Public License. Of course, your program's commands might be different; for a GUI interface, you would use an "about box".

You should also get your employer (if you work as a programmer) or school, if any, to sign a "copyright disclaimer" for the program, if necessary.

For more information on this, and how to apply and follow the GNU GPL, see <http://www.gnu.org/licenses/>.

The GNU General Public License does not permit incorporating your program into proprietary programs. If your program is a subroutine library, you may consider it more useful to permit linking proprietary applications with the library. If this is what you want to do, use the GNU Lesser General Public License instead of this License. But first, please read <http://www.gnu.org/philosophy/why-not-lgpl.html>.

-----libtiff-----

Copyright (c) 1988-1997 Sam Leffler
Copyright (c) 1991-1997 Silicon Graphics, Inc.

Permission to use, copy, modify, distribute, and sell this software and its documentation for any purpose is hereby granted without fee, provided that (i) the above copyright notices and this permission notice appear in all copies of the software and related documentation, and (ii) the names of Sam Leffler and Silicon Graphics may not be used in any advertising or publicity relating to the software without the specific, prior written permission of Sam Leffler and Silicon Graphics.

THE SOFTWARE IS PROVIDED "AS-IS" AND WITHOUT WARRANTY OF ANY KIND, EXPRESS, IMPLIED OR OTHERWISE, INCLUDING WITHOUT LIMITATION, ANY WARRANTY OF MERCHANTABILITY OR FITNESS FOR A PARTICULAR PURPOSE.

IN NO EVENT SHALL SAM LEFFLER OR SILICON GRAPHICS BE LIABLE FOR ANY SPECIAL, INCIDENTAL, INDIRECT OR CONSEQUENTIAL DAMAGES OF ANY KIND, OR ANY DAMAGES WHATSOEVER RESULTING FROM LOSS OF USE, DATA OR PROFITS, WHETHER OR NOT ADVISED OF THE POSSIBILITY OF DAMAGE, AND ON ANY THEORY OF LIABILITY, ARISING OUT OF OR IN CONNECTION WITH THE USE OR PERFORMANCE OF THIS SOFTWARE.

-----libjpeg-----

This software is based in part on the work of the Independent JPEG Group.

SZOFTVERLICENC

OLVASSA EL GONDOSAN EZT A LICENCET, MIELŐTT A SZOFTVERT HASZNÁLNI KEZDENÉ. A SZOFTVER HASZNÁLATBA VÉTELÉVEL ELFOGADJA A LICENCBEN FOGLALT HASZNÁLATI FELTÉTELEKET.

1. Licenc

A Licenchez kapcsolódó alkalmazás, bemutató, rendszer és egyéb szoftver, legyen az lemezen, csak olvasható tárolón vagy más adathordozón (a "Szoftver"), valamint a hozzá tartozó dokumentáció licencbe adója a SHARP. Az adathordozó, amin a Szoftver található az Ön tulajdona, de a SHARP és/vagy a SHARP licencadó partnerei fenntartják a jogot a Szoftver és a kapcsolódó dokumentáció tulajdonlására. Ez a Licenc lehetőséget biztosít Önnek a Szoftver egy nyomtatóhoz csatlakozó egy vagy több számítógépen való használatára, valamint egy másolat készítésére géppel olvasható formátumban biztonsági mentés céljából. Az ilyen másolatoknak tartalmazniuk kell a SHARP szerzői jogi megjegyzését, a SHARP licencadó partnereinek szerzői jogi megjegyzését, valamint minden olyan szabadalmi előzményt, amit a SHARP és/vagy a licencadó partnerek elhelyeztek a Szoftver eredeti másolatán. Ezenfelül lehetősége van átruházni a Szoftver összes licencjogát, a Szoftver biztonsági másolatát, a kapcsolódó dokumentációt és a jelen Licenc egy másolatát harmadik félnek, amennyiben a harmadik fél elolvassa és elfogadja a Licenben foglalt kikötéseket és feltételeket.

2. Korlátozások

A Szoftver a SHARP és a licencadó partnerei tulajdonát képező jogvédett anyagot, üzleti titkokat és más szabadalmazott anyagot tartalmaz. A tulajdonosok védelme érdekében tilos a Szoftvert visszafordítani, visszafejteni, szétdarabolni vagy más módon átalakítva azt ember által olvashatóvá tenni. A Szoftvert sem egészében, sem részlegesen nem szabad módosítani, hálózatra tenni, bérbe adni, lízingelni, kölcsönadni, terjeszteni, valamint a Szoftver alapján származtatott munkákat készíteni. A Szoftvert tilos hálózaton keresztül elektronikus úton egyik számítógépről a másikra átvinni.

3. Megszűnés

A licenc a megszűnéséig hatályban marad. A Licencet bármikor megszüntetheti, ha a Szoftvert és a kapcsolódó dokumentációt, valamint azok összes másolatát megsemmisíti. A Licenc a SHARP és/vagy a SHARP licencadó partnerei által küldött bármilyen értesítés nélkül azonnal érvényét veszti, ha Ön bármelyik rendelkezését figyelmen kívül hagyja. A licenc megszűnésével Ön köteles megsemmisíteni a Szoftvert és a kapcsolódó dokumentációt, valamint az összes msolatot.

4. Exporttörvények rendelkezéseinek biztosítása

Ön elfogadja és tanúsítja, hogy sem a Szoftvert, sem más, a SHARP-tól kapott műszaki adatot, sem a velük készült termékeket nem exportálja az Amerikai Egyesült Államokból más országokba, kivéve engedéllyel, valamint az USA törvényeinek és rendeleteinek betartásával. Ha a Szoftvert az USA területén kívül jogosan szerezte meg, akkor elfogadja, hogy sem a Szoftvert, sem más a SHARP-tól kapott műszaki adatot, sem a velük készült termékeket nem exportálja Amerikai Egyesült Államokból más országokba, kivéve engedéllyel, valamint az USA, valamint azon ország törvényeinek és rendeleteinek betartásával, amelyekben a Szoftvert beszerezte.

5. Kormányzati végfelhasználók

Ha a Szoftvert az Egyesült Államok Kormányának bármelyik egysége vagy ügynöksége nevében igényelte, az alábbi rendelkezések lépnek hatályba. A Kormány elfogadja az alábbiakat:

- (i) ha a Szoftver a Védelmi Minisztérium (Department of Defense, DoD) számára lett átadva, akkor a Szoftver besorolása "Kereskedelmi számítógépszoftver" és a Kormány csak "korlátozott jogokkal" rendelkezhet a Szoftver és a dokumentációja felett, amint azt a DFARS 252.227-7013 (c)(1) (1988. októberi) záradéka tartalmazza; valamint
- (ii) amennyiben a Szoftver az Egyesült Államok kormányának bármelyik egysége vagy ügynöksége számára lett átadva a DoD-n kívül, akkor a Szoftver a 48 C.F.R. 2.101 szerint "Kereskedelmi", a 48 C.F.R. 12.212 szerint "Kereskedelmi számítógépszoftver" besorolást kap, a Kormány jogait a Szoftverrel és a dokumentációval kapcsolatban az FAR 52.227-19 (c)(2) záradéka, vagy a NASA esetében az FAR NASA kiegészítésének 18-52.227-86 (d) záradéka szabályozza.

6. Korlátozott garancia az adathordozóra.

A SHARP garantálja, hogy a lemezek, amelyekre a Szoftvert rögzítették, normál használat esetén a számla másolata által tanúsított vásárlási dátumtól számított kilencven (90) napig mentesek lesznek az anyag- és gyártási hibáktól. A SHARP és/vagy a SHARP Licencadóinak teljes felelőssége és az Ön kizárólagos jogorvoslati lehetősége a jelen 6. cikkelyben foglalt korlátozott garanciának nem megfelelő lemez cseréjében merül ki. A lemezt akkor cserélik ki, ha a számla másolatával együtt visszaküldik a SHARP vagy egy hivatalos SHARP képviselő részére. A SHARP felelőssége nem terjed ki a baleset, visszaélés vagy nem megfelelő alkalmazás következtében megsérült lemez cseréjére.

A LEMEZEKRE VONATKOZÓ BÁRMILYEN KÖZVETETT GARANCIA, BELEÉRTVE AZ ELADHATÓSÁGRA ÉS AZ EGY ADOTT CÉLRA VALÓ ALKALMASSÁGRA VONATKOZÓ KÖZVETETT GARANCIÁKAT IS, AZ ÁTVÉTEL TŐL SZÁMÍTOTT KILENCVEN (90) NAPRA KORLÁTOZÓDIK. A JELEN GARANCIA MEGHATÁROZOTT JOGOKAT BIZTOSÍT AZ ÖN RÉSZÉRE, ÉS AZ ELTÉRŐ JOGRENDSZEREKTŐL FÜGGŐEN TOVÁBBI JOGOKKAL IS RENDELKEZHET.

7. Jogi nyilatkozat a Szoftverre vállalt garanciával kapcsolatban

Ön kifejezetten elismeri és elfogadja, hogy a Szoftvert kizárólag a saját kockázatára használja. A Szoftver és a kapcsolódó dokumentáció "JELEN ÁLLAPOTÁBAN" minden garancia nélkül kerül átadásra. A Sharp és a Sharp licencadó partnerei (a 6. és 7. rendelkezés miatt a Sharp és a Sharp licencadó partnerei a továbbiakban együttesen "SHARP" néven szerepelnek) kifejezetten elhárítanak MINDEN KIFEJEZETT VAGY BENNFOGLALT GARANCIÁT, BELEÉRTVE, DE NEM KIZÁRÓLAG AZ ELADHATÓSÁG ÉS ADOTT CÉLRA VALÓ ALKALMASSÁG GARANCIÁJÁT IS. A SHARP NEM GARANTÁLJA, HOGY A SZOFTVER FUNKCIÓI MEGFELELNEK AZ ÖN IGÉNYEINEK, SEM AZT, HOGY A SZOFTVER MŰKÖDÉSE FOLYAMATOS ÉS HIBAMENTES LESZ, VAGY A SZOFTVERBEN ELŐFORDULÓ HIBÁK KI LESZNEK JAVÍTVÁ. TOVÁBBÁ, A SHARP NEM VÁLLAL GARANCIÁT VAGY FELELŐSSÉGET A SZOFTVER VAGY A KAPCSOLÓDÓ DOKUMENTÁCIÓ HASZNÁLATÁVAL, VALAMINT A HASZNÁLATA EREDMÉNYÉVEL KAPCSOLATOS REPREZENTÁCIÓKÉRT AZOK KORREKT, PONTOS, MEGBÍZHATÓ VAGY EGYÉB TULAJDONSÁGÁNAK TEKINTETÉBEN. A SHARP VAGY A SHARP HIVATALOS KÉPVISELŐJE ÁLTAL ADOTT SEMMIFÉLE SZÓBELI VAGY ÍRÁSOS INFORMÁCIÓ VAGY TANÁCS NEM JELENTHET GARANCIÁT, ÉS NEM BŐVÍTHETI KI A JELEN GARANCIA ÉRVÉNYESSEGÉT. HA A SZOFTVER HIBÁSNAK BIZONYUL, ÖN (ÉS NEM A SHARP VAGY A SHARP HIVATALOS KÉPVISELŐJE) VÁLLALJA AZ ÖSSZES SZÜKSÉGES SZERVIZELÉS, JAVÍTÁS VAGY KORREKCIÓ TELJES KÖLTSÉGÉT. EGYES JOGHATÓSÁGOK NEM ENGEDÉLYEZIK A BENNFOGLALT GARANCIA KIZÁRÁSÁT, ÍGY A FENTIEK ESETLEG NEM VONATKOZNAK ÖNRE.

8. Felelősség korlátozása

A SHARP SEMMILYEN KÖRÜLMÉNYEK KÖZÖTT (BELEÉRTVE A GONDATLANSÁGOT IS) SEM VONHATÓ FELELŐSSÉGRE SEMMIFÉLE VÉLETLEN, SPECIÁLIS VAGY KÖVETKEZMÉNYES KÁRÉRT, AMI A SZOFTVER VAGY A KAPCSOLÓDÓ DOKUMENTÁCIÓ HASZNÁLATÁBÓL VAGY ANNAK MŰKÖDÉSKÉPTELENSÉGÉBŐL SZÁRMAZOTT, MÉG AKKOR SEM, HA A SHARP VAGY A SHARP HIVATALOS KÉPVISELŐJE TUDOTT AZ ILYEN KÁROK LEHETŐSÉGÉRŐL. EGYES JOGHATÓSÁGOK NEM ENGEDÉLYEZIK A FELELŐSSÉG KIZÁRÁSÁT A VÉLETLEN VAGY KÖVETKEZMÉNYES KÁROKKAL KAPCSOLATBAN, ÍGY A FENTIEK ESETLEG NEM VONATKOZNAK ÖNRE.

A SHARP semmilyen esetben nem vállal teljes felelősséget az összes Önt ért kárért, veszteségért, és nem tesz olyan műveletet (legyen az alapja szerződés, sérelem (beleértve a gondatlanságot is) vagy egyéb), aminek az értéke meghaladja a Szoftverért Ön által fizetett összeget.

9. Hatályos jog és elválaszthatóság

A Szoftver Apple Macintosh és Microsoft Windows rendszerekhez kapcsolódó részeivel kapcsolatban a licenc szabályozása és értelmezése Kalifornia, illetve Washington állam jogszabályaival összhangban történik. Ha az illetékes bíróság megállapítja a Licenc vagy annak egy része bármely rendelkezéséről, hogy az bármilyen okból végrehajthatatlan, az adott rendelkezést a felek szándékát tükröző megengedett legnagyobb mértékben végre kell hajtani, és a Licenc fennmaradó része továbbra is teljes mértékben érvényes és hatályos marad.

10. Teljes szerződés

Ez a Licenc teljes megállapodást képez a felek között a szoftver és a kapcsolódó dokumentáció használatával kapcsolatban, és felvált minden a tárgyban kötött korábbi vagy egyidejű írásos vagy szóbeli megállapodást. A Licenc bármilyen kiegészítése vagy módosítása csak a SHARP megfelelő felhatalmazással rendelkező képviselője által aláírt, írásos formátumban lesz kötelező érvényű.

SHARP
SHARP CORPORATION