

SHARP

SISTEMA MULTIFUNCIONAL DIGITAL A CORES

MODELO: BP-50C26 BP-70C31
BP-50C31 BP-70C36
BP-50C36 BP-70C45
BP-50C45 BP-70C55
BP-50C55 BP-70C65
BP-50C65
BP-55C26
BP-60C31
BP-60C36
BP-60C45

Manual do Utilizador

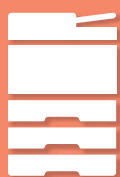

ANTES DE UTILIZAR A MÁQUINA

Funções da máquina e procedimentos para a colocação de originais e papel



OPERAÇÃO DA MÁQUINA

Operação da tela sensível ao toque e personalização da interface do usuário



COPIADORA

Utilizar a função de cópia



IMPRESSORA

Utilizar a função de impressora



FAX

Utilizar a função de fax



SCANNER/INTERNET FAX

Utilizar a função de digitalização/Internet-Fax



ARQUIVO DE DOCUMENTOS

Armazenar tarefas como ficheiros no disco rígido



UTILIZAÇÃO CONVENIENTE DA MÁQUINA

Recursos úteis desta máquina



MODO DE CONFIGURAÇÃO

Configurar definições para tornar a máquina mais fácil de usar



RESOLUÇÃO DE PROBLEMAS

Perguntas e respostas e instruções de cuidados



ANEXO

Sobre as especificações

Clique para ir ao índice do capítulo

COMO UTILIZAR ESTE MANUAL

Clicar num dos botões abaixo para ir para a página pretendida.

A explicação que se segue pressupõe a utilização do Adobe Reader (alguns botões não são exibidos no estado predefinido).

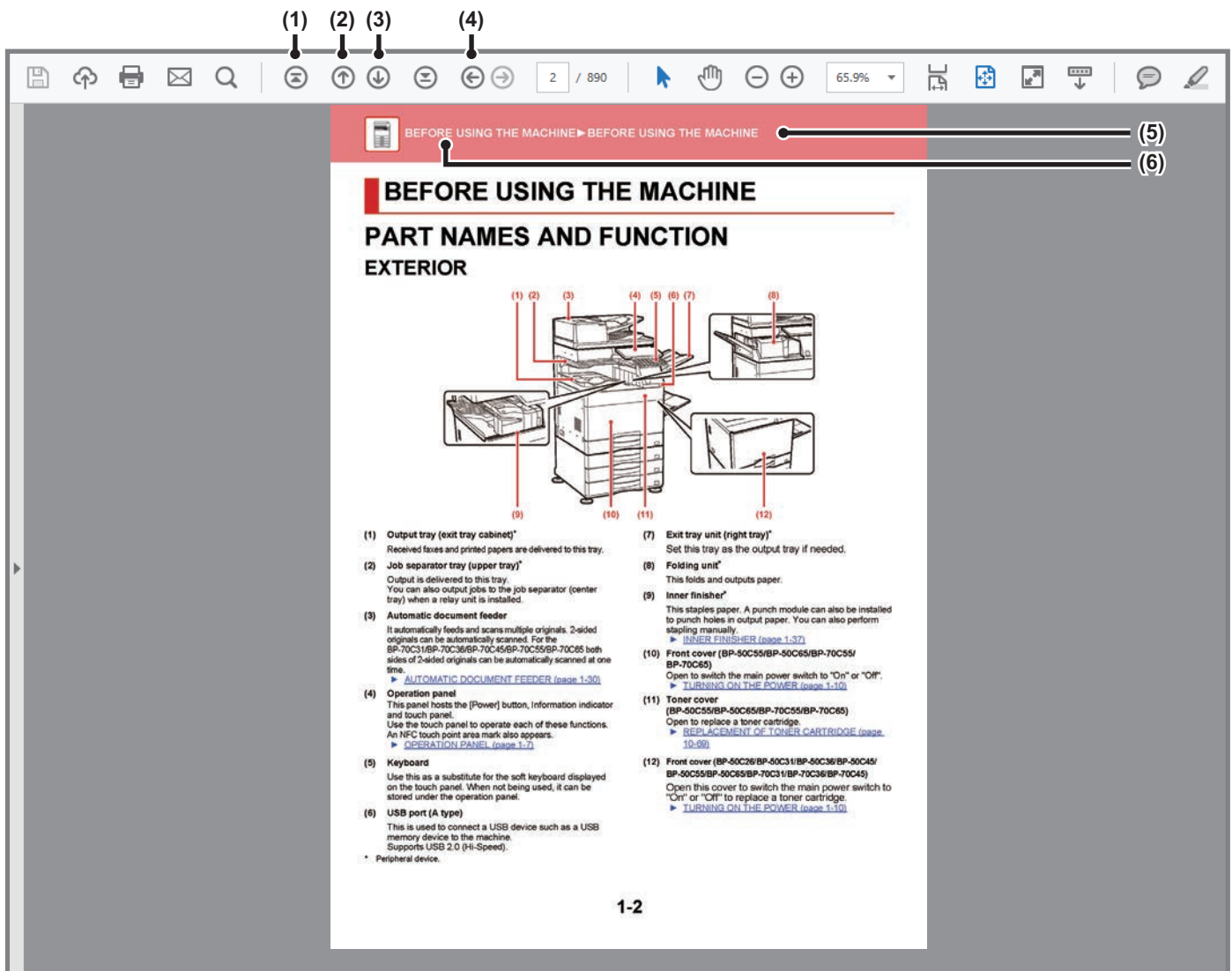

(1) Botão Voltar à página inicial

Caso uma operação não decorra conforme esperado, clicar neste botão para voltar ao início.

(2) Botão Retroceder uma página

Exibe a página anterior.

(3) Botão Avançar uma página

Exibe a página seguinte.

(4) Botão Voltar à página anteriormente exibida

Exibe a página que foi mostrada antes da atual.

(5) Botão Título

Exibe a página com o título indicado pelo botão.

(6) Botão Índice

Exibe o índice de cada capítulo.

Por exemplo, se a página atual fizer parte do capítulo sobre a impressora, é exibido o índice desse capítulo.



Se um dos botões não for exibido, consultar a ajuda do Adobe Reader para o exibir.

INFORMAÇÕES SOBRE O MANUAL DE FUNCIONAMENTO

Este manual explica como utilizar o sistema multifunções digital de cor total BP-50C26/BP-50C31/BP-50C36/BP-50C45/BP-50C55/BP-50C65/BP-55C26/BP-60C31/BP-60C36/BP-60C45/BP-70C31/BP-70C36/BP-70C45/BP-70C55/BP-70C65.

Nota

- Para mais informações sobre a instalação dos controladores e do software referidos neste manual, consultar o Guia de Configuração do Software.
- Para obter informações sobre o seu sistema operativo, consulte o manual do sistema operativo ou a função de Ajuda online.
- As explicações dos ecrãs e dos procedimentos em ambiente Windows destinam-se primariamente ao Windows® 10. Os ecrãs podem variar consoante a versão do sistema operativo ou da aplicação de software.
- As explicações dos ecrãs e procedimentos para utilização num ambiente macOS assumem geralmente que é utilizado o macOS 11 e está instalado um controlador PPD. Os ecrãs podem variar consoante a versão do sistema operativo ou da aplicação de software.
- Sempre que surgir "BP-xxxx" no presente manual, substitua o nome do modelo por "xxxx".
- Este manual contém referências à função de fax. No entanto, tenha em conta que esta não se encontra disponível em determinados países ou regiões.
- Este manual foi cuidadosamente preparado. Se tiver algum comentário ou preocupação sobre o manual, contacte o seu revendedor ou representante de assistência técnica autorizado mais próximo.
- Este produto passou por um controlo de qualidade rigoroso, bem como por procedimentos de inspeção. No caso improvável de ser detetado um defeito ou outro problema, contacte o seu revendedor ou representante de assistência técnica autorizado mais próximo.
- Para além das instâncias previstas na lei, a SHARP não se responsabiliza por falhas que ocorram durante a utilização do produto ou das suas opções, por falhas resultantes da operação incorreta do produto e das suas opções, ou por outras falhas ou danos resultantes da utilização do produto.

Aviso

- A reprodução, adaptação ou tradução do conteúdo do manual sem a permissão prévia por escrito é proibida, exceto se permitido pelas leis de direitos de autor.
- Todas as informações contidas neste manual estão sujeitas a alteração sem aviso prévio.

Ilustrações e o painel de operações e painel de toque mostrados neste manual

Os dispositivos periféricos são normalmente opcionais. No entanto, alguns modelos incluem determinados dispositivos periféricos como equipamento padrão.



As explicações deste manual assumem que está instalada uma gaveta de papel no BP-70C65.



Para algumas funções e procedimentos, as explicações partem do pressuposto de que estão instalados outros dispositivos para além dos acima indicados.

Os ecrãs, mensagens e nomes de teclas mostrados no manual poderão ser diferentes dos reais mostrados na máquina devido a melhoramentos do produto e modificações.

Ícones utilizados nos manuais

Os ícones nos manuais indicam os seguintes tipos de informação:

	Alerta o utilizador para uma situação que pode provocar a morte ou ferimentos graves. Alerta o utilizador para uma situação que pode provocar ferimentos graves ou danos materiais.		Explica como parar ou corrigir uma operação.
---	---	---	--

	Adverte para situações em que existe o risco de danos na máquina ou da ocorrência de falhas.		Descreve um trabalho de rotina relevante para o modo de configuração.
	Complementa o procedimento de funcionamento ou operação.		



ANTES DE UTILIZAR A MÁQUINA

ANTES DE UTILIZAR A MÁQUINA

NOMES E FUNÇÕES DOS COMPONENTES	1-2
EXTERIOR	1-2
INTERIOR	1-5
ALIMENTADOR AUTOMÁTICO DE DOCUMENTOS E VIDRO DE EXPOSIÇÃO	1-6
PARTES LATERAL E POSTERIOR	1-7
PAINEL DE OPERAÇÕES	1-8
INDICADOR DE INFORMAÇÕES	1-9
LIGAR A CORRENTE	1-11
LIGAR A CORRENTE	1-12
DESLIGAR A CORRENTE	1-12
REINICIAR A MÁQUINA	1-12

COLOCAR PAPEL

ASPECTOS IMPORTANTES SOBRE O PAPEL	1-13
NOMES E LOCALIZAÇÕES DAS BANDEJAS	1-13
A DEFINIÇÃO DE "R" NO TAMANHO DE PAPEL	1-13
TIPOS DE PAPEL APLICÁVEIS	1-14
BANDEJA 1-4 (QUANDO ESTIVER INSTALADO UM SUPORTE/GAVETA DE PAPEL DE 550/2X550/3X550/ 550 E 2100 FOLHAS)	1-18
COLOCAR PAPEL NO SRA3	1-20
CARREGAR ENVELOPES NA BANDEJA 1	1-21
BANDEJA 3-4 (QUANDO ESTIVER INSTALADO UM SUPORTE/GAVETA DE PAPEL DE 550 E 2100 FOLHAS) ..	1-22
COLOCAR PAPEL NA BANDEJA DE GRANDE CAPACIDADE (SE ESTIVER INSTALADA UMA BANDEJA DE GRANDE CAPACIDADE)	1-25
COLOCAR PAPEL NO ALIMENTADOR MANUAL	1-27
COMO COLOCAR O PAPEL	1-27
COLOCAR PAPEL SEPARADOR	1-27
COLOCAR ACETATOS	1-28
COLOCAR ENVELOPES	1-28
COMO COLOCAR A GUIA DE PAPEL LONGO	1-33

COMO COLOCAR O ORIGINAL

SELECIONAR UM PROCEDIMENTO PARA COLOCAR O ORIGINAL DEPENDENDO DO TIPO E DO ESTADO DO ORIGINAL	1-34
TAMANHOS ORIGINAIS DETETÁVEIS	1-34
ALIMENTADOR AUTOMÁTICO DE DOCUMENTOS ..	1-36
LUZ PREVENTIVA PARA INDICAR QUE O ORIGINAL FOI ESQUECIDO	1-40
VIDRO DE EXPOSIÇÃO	1-42

DISPOSITIVOS PERIFÉRICOS

DISPOSITIVOS PERIFÉRICOS	1-44
FINALIZADOR INTERNO	1-47
NOMES DOS COMPONENTES	1-47
COMO AGRAFAR MANUALMENTE	1-48
CONSUMÍVEIS	1-49
MANUTENÇÃO DO FINALIZADOR INTERNO	1-49
FINALIZADOR	1-51
NOMES DOS COMPONENTES	1-51
CONSUMÍVEIS	1-52
MANUTENÇÃO DO FINALIZADOR	1-53
FINALIZADOR (EMPILHADOR GRANDE)	1-55
NOMES DOS COMPONENTES	1-55
COMO AGRAFAR MANUALMENTE	1-56
CONSUMÍVEIS	1-57
MANUTENÇÃO DO FINALIZADOR (EMPILHADOR GRANDE)	1-57
FINALIZADOR DE ENCADERNAÇÃO	1-59
NOMES DOS COMPONENTES	1-59
CONSUMÍVEIS	1-60
MANUTENÇÃO DO FINALIZADOR DE ENCADERNAÇÃO 1-60	
FINALIZADOR DE ENCADERNAÇÃO (EMPILHADOR GRANDE)	1-63
NOMES DOS COMPONENTES	1-63
COMO AGRAFAR MANUALMENTE	1-64
CONSUMÍVEIS	1-65
MANUTENÇÃO DO FINALIZADOR DE ENCADERNAÇÃO (EMPILHADOR GRANDE)	1-66
MÓDULO PARA PERFURAR	1-70
ELIMINAR RESÍDUOS DE PERFURAÇÃO	1-70
UNIDADE DE DOBRAGEM	1-76
NOMES DOS COMPONENTES	1-76

MANUTENÇÃO

MANUTENÇÃO REGULAR	1-77
LIMPAR O VIDRO DE EXPOSIÇÃO E DO ALIMENTADOR AUTOMÁTICO DE DOCUMENTOS ..	1-77
LIMPAR A UNIDADE LASER	1-82
LIMPAR O ROLO DE ALIMENTAÇÃO MANUAL	1-85
LIMPAR O ROLO DE ALIMENTAÇÃO DE PAPEL	1-87
SUBSTITUIR O CARTUCHO DE TONER	1-88
MENSAGEM DE SUBSTITUIÇÃO	1-88
SUBSTITUIR A CAIXA DE RESÍDUOS DE TONER ..	1-93



ANTES DE UTILIZAR A MÁQUINA

NOMES E FUNÇÕES DOS COMPONENTES

EXTERIOR

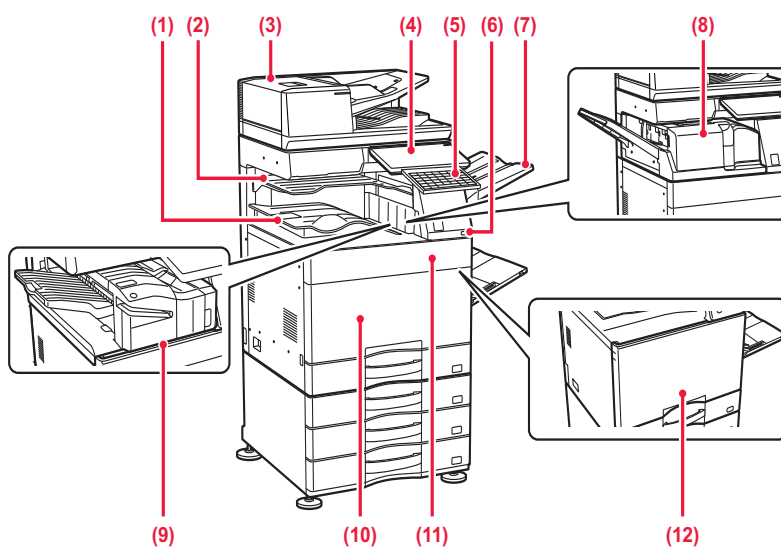

- (1) Bandeja de saída (caixa da bandeja de saída)*1**
Os faxes recebidos e as folhas impressas são transferidos para esta bandeja.
- (2) Bandeja do separador de tarefas (bandeja superior)*2**
Os documentos produzidos são transferidos para esta bandeja. É também possível enviar tarefas para o separador de tarefas (bandeja central) quando estiver instalada uma unidade de reencaminhamento.
- (3) Alimentador automático de documentos**
Utilizado para alimentar e digitalizar automaticamente vários originais. Permite digitalizar originais de dupla face. No BP-55C26/BP-70C31/BP-70C36/BP-70C45/BP-70C55/BP-70C65 podem ser digitalizados automaticamente ambos os lados de originais frente e verso ao mesmo tempo.
▶ [ALIMENTADOR AUTOMÁTICO DE DOCUMENTOS \(página 1-36\)](#)
- (4) Painel de operações**
Este painel inclui o botão [Alimentação], o indicador de informações e o painel tátil. Utilize o painel de toque para utilizar cada uma destas funções. Há também uma marca de área de ponto de toque NFC.
▶ [PAINEL DE OPERAÇÕES \(página 1-8\)](#)
- (5) Teclado*3**
Utilizar como substituto do teclado virtual exibido no painel de toque. Quando não é utilizado, pode ser guardado sob o painel de operações.
- (6) Porta USB (Tipo A)**
Utilizada para ligar um dispositivo USB, como um dispositivo de memória USB, à máquina. Compatível com USB 2.0 (alta velocidade).
- (7) Unidade da bandeja de saída (bandeja direita)*2**
Se necessário, definir esta bandeja como bandeja de saída.
- (8) Unidade de dobragem*2**
Este dispositivo dobra e ejeta papel.
▶ [UNIDADE DE DOBRAGEM \(página 1-76\)](#)
- (9) Finalizador interno*2**
Este dispositivo serve para agrafar papel. Pode também ser instalado um módulo de perfuração para perfurar orifícios no papel impresso. É também possível agrafar manualmente.
▶ [FINALIZADOR INTERNO \(página 1-47\)](#)
- (10) Tampa frontal (BP-50C55/BP-50C65/BP-70C55/BP-70C65)**
Abrir para mudar o interruptor de corrente "Ligado" ou "Desligado".
▶ [LIGAR A CORRENTE \(página 1-11\)](#)
- (11) Tampa do toner (BP-50C55/BP-50C65/BP-70C55/BP-70C65)**
Abrir para substituir um cartucho de toner.
▶ [SUBSTITUIR O CARTUCHO DE TONER \(página 1-88\)](#)
- (12) Tampa frontal (BP-50C26/BP-50C31/BP-50C36/BP-50C45/BP-50C55/**



**BP-50C65/BP-55C26/BP-60C31/BP-60C36/BP-60C45/
BP-70C31/BP-70C36/BP-70C45)**

Abrir esta tampa para colocar o interruptor de alimentação principal em "On" ou "Off" para substituir um cartucho de toner.

▶ [LIGAR A CORRENTE \(página 1-11\)](#)

- *1 Dependendo do país, região ou modelo, pode ser instalado normalmente ou pode ser um dispositivo periférico. Contacte o revendedor ou o representante de assistência técnica autorizado mais próximo.
- *2 Dispositivo periférico.
- *3 Instalado de série ou não disponível em alguns países e regiões. Não disponível em alguns modelos. Contacte o revendedor ou o representante de assistência técnica autorise mais próximo.

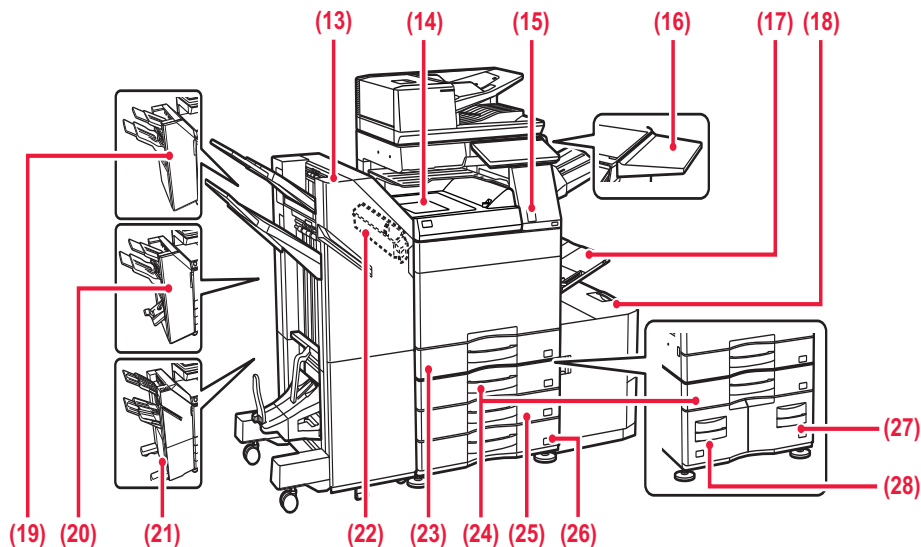

(13) Finalizador de encadernação (empilhador grande)*1

Este dispositivo agrafa e dobra papel. Pode também ser instalado um módulo de perfuração para perfurar orifícios no papel impresso. É também possível agrafar manualmente.

▶ [FINALIZADOR DE ENCADERNAÇÃO \(EMPILHADOR GRANDE\) \(página 1-63\)](#)

(14) Unidade de passagem do papel*1

Relé entre a máquina e o finalizador, o finalizador (empilhador grande), o finalizador encadernador ou o finalizador encadernador (empilhador grande).

(15) Sensor de movimento*2

Este sensor deteta a presença de uma pessoa que se aproxima da máquina e retira-a do modo de suspensão. (Apenas Modo Sensor de movimento)

(16) Mesa de apoio*2

Pode usá-la como plataforma de trabalho, ou para colocar temporariamente originais ou um dispositivo móvel.

(17) Alimentador manual

Use esta bandeja para alimentar papel manualmente. Quando colocar papel maior do que A4R ou 8-1/2" x 11"R, puxe para fora a guia de extensão.

▶ [COLOCAR PAPEL NO ALIMENTADOR MANUAL \(página 1-27\)](#)

(18) Bandeja 5 (se estiver instalada uma bandeja de grande capacidade)*1

Colocar papel nesta bandeja.

▶ [COLOCAR PAPEL NA BANDEJA DE GRANDE CAPACIDADE \(SE ESTIVER INSTALADA UMA BANDEJA DE GRANDE CAPACIDADE\) \(página 1-25\)](#)

(19) Finalizador*1

Este dispositivo serve para agrafar papel. Pode também ser instalado um módulo de perfuração para perfurar orifícios no papel impresso.

▶ [FINALIZADOR \(página 1-51\)](#)

(20) Finalizador de encadernação*1

Este dispositivo agrafa e dobra papel. Pode também ser instalado um módulo de perfuração para perfurar orifícios no papel impresso.

▶ [FINALIZADOR DE ENCADERNAÇÃO \(página 1-59\)](#)

(21) Finalizador (empilhador grande)*1

Este dispositivo serve para agrafar papel. Pode também ser instalado um módulo de perfuração para perfurar orifícios no papel impresso. É também possível agrafar manualmente.

▶ [FINALIZADOR \(EMPILHADOR GRANDE\) \(página 1-55\)](#)



- Não coloque nada que pese mais de 5kg sobre a tampa nem a carregue demasiado.
- Não coloque um recipiente com água ou outro líquido sobre a tampa. Se o líquido se entornar e entrar para dentro da máquina pode provocar um incêndio ou choque elétrico.
- Se trabalhar na mesa em que a máquina está colocada com esta última em funcionamento pode prejudicar a qualidade da imagem ou causar outros problemas.



(22) Módulo para perfurar*1

Este dispositivo é usado para perfurar orifícios nas folhas impressas. Requer um finalizador interno, um finalizador, um finalizador (empilhador grande), um finalizador encadernador ou um finalizador encadernador (empilhador grande).

(23) Bandeja 1

Colocar papel nesta bandeja.

- ▶ [BANDEJA 1-4 \(QUANDO ESTIVER INSTALADO UM SUPORTE/GAVETA DE PAPEL DE 550/2X550/3X550/ 550 E 2100 FOLHAS\) \(página 1-18\)](#)

(24) Bandeja 3 (quando estiver instalada uma base/gaveta de papel de 2x550/3x550 folhas)*1

Colocar papel nesta bandeja.

- ▶ [BANDEJA 1-4 \(QUANDO ESTIVER INSTALADO UM SUPORTE/GAVETA DE PAPEL DE 550/2X550/3X550/ 550 E 2100 FOLHAS\) \(página 1-18\)](#)

(25) Bandeja 4 (quando estiver instalada uma base/gaveta de papel de 3x550 folhas)*1

Colocar papel nesta bandeja.

- ▶ [BANDEJA 1-4 \(QUANDO ESTIVER INSTALADO UM SUPORTE/GAVETA DE PAPEL DE](#)

[550/2X550/3X550/ 550 E 2100 FOLHAS\) \(página 1-18\)](#)

(26) Bandeja 2 (quando está instalado um suporte inferior/gaveta de papel de 550 folhas ou suporte/gaveta de papel de 550/2x550/3x550/550 e 2100 folhas)*1

Colocar papel nesta bandeja.

- ▶ [BANDEJA 1-4 \(QUANDO ESTIVER INSTALADO UM SUPORTE/GAVETA DE PAPEL DE 550/2X550/3X550/ 550 E 2100 FOLHAS\) \(página 1-18\)](#)

(27) Bandeja 4 (quando estiver instalada uma base/gaveta de papel de 550 e 2100 folhas)*1

Colocar papel nesta bandeja.

- ▶ [BANDEJA 3-4 \(QUANDO ESTIVER INSTALADO UM SUPORTE/GAVETA DE PAPEL DE 550 E 2100 FOLHAS\) \(página 1-22\)](#)

(28) Bandeja 3 (quando estiver instalada uma base/gaveta de papel de 550 e 2100 folhas)*1

Colocar papel nesta bandeja.

- ▶ [BANDEJA 3-4 \(QUANDO ESTIVER INSTALADO UM SUPORTE/GAVETA DE PAPEL DE 550 E 2100 FOLHAS\) \(página 1-22\)](#)

*1 Dispositivo periférico. Instalado de série ou não disponível em alguns países e regiões. Não disponível em alguns modelos. Contacte o revendedor ou o representante de assistência técnica autorizado mais próximo.

*2 Este dispositivo apenas pode ser equipado no BP-60C31/BP-60C36/BP-60C45/BP-70C31/BP-70C36/BP-70C45/BP-70C55/BP-70C65.



INTERIOR

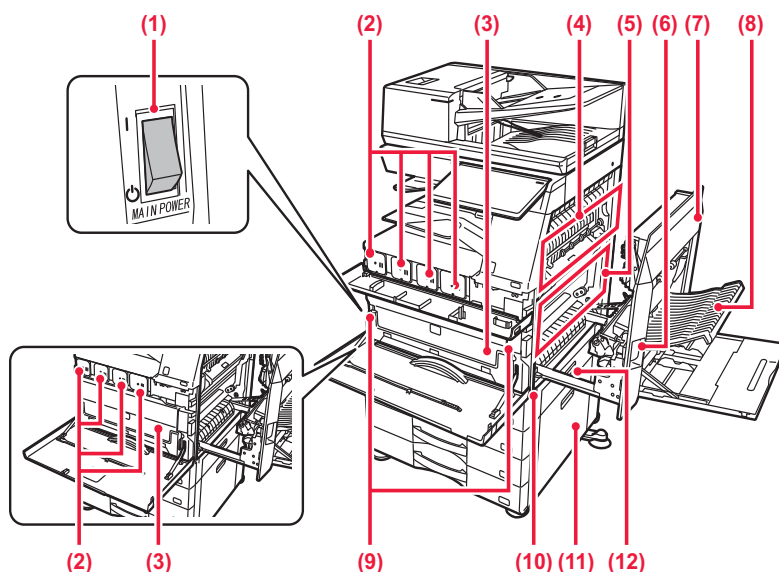

(1) Interruptor de alimentação principal

Utilizar este interruptor para ligar a máquina. Quando utilizar as funções de fax ou de fax Internet, mantenha sempre este interruptor na posição " I ".

▶ [LIGAR A CORRENTE \(página 1-11\)](#)

(2) Cartucho de toner

Este cartucho contém toner. Quando o toner de um cartucho acabar, substitua-o por um novo.

▶ [SUBSTITUIR O CARTUCHO DE TONER \(página 1-88\)](#)

(3) Caixa de resíduos de toner

Esta caixa recolhe o excesso de toner que fica após a impressão.

▶ [SUBSTITUIR A CAIXA DE RESÍDUOS DE TONER \(página 1-93\)](#)

 A caixa de resíduos de toner substituída é recolhida por um técnico de assistência.

(4) Unidade de fusão

É aqui aplicado calor para fundir a imagem transferida no papel.

 A unidade de fusão está quente. Seja cuidadoso para evitar queimaduras quando extrair papel encravado.

(5) Correia de transferência

Durante a impressão a cores total, as imagens de toner das quatro cores dos tambores fotocondutores são combinadas na correia de transferência. Durante a impressão a preto e branco, apenas a imagem de toner preto é transferida para a correia de transferência.



Não toque na correia de transferência nem a danifique.

Se o fizer, a imagem pode ficar imperfeita.

(6) Alavanca de libertação da tampa do lado direito

Para retirar papel encravado, puxar e segurar nesta alavanca para cima para abrir a tampa do lado direito.

(7) Tampa do lado direito

Abra esta tampa para extrair papel encravado.

(8) Tampa da zona de inversão do papel

Esta unidade é utilizada para inverter o papel quando é efetuada uma impressão de 2 faces. Abra esta tampa para extrair papel encravado.

(9) Botão para a remoção da caixa de resíduos de toner

Pressione este botão quando precisar de abrir o encaixe da caixa de resíduos de Toner para a substituir.

▶ [SUBSTITUIR A CAIXA DE RESÍDUOS DE TONER \(página 1-93\)](#)

(10) Pega

Puxá-la para fora e agarrá-la durante a movimentação da máquina.

(11) Tampa do lado direito da base/gaveta de papel de 550/2x550/3x550/550&2100 folhas

Abrir esta tampa para retirar papel encravado nas bandejas 2, 3 e 4.

(12) Tampa do lado direito da cassete de papel

Abrir esta tampa para retirar papel encravado na bandeja 1.



ALIMENTADOR AUTOMÁTICO DE DOCUMENTOS E VIDRO DE EXPOSIÇÃO

BP-50C26/BP-50C31/BP-50C36/BP-50C45/BP-50C55/BP-50C65/BP-60C31/BP-60C36/BP-60C45

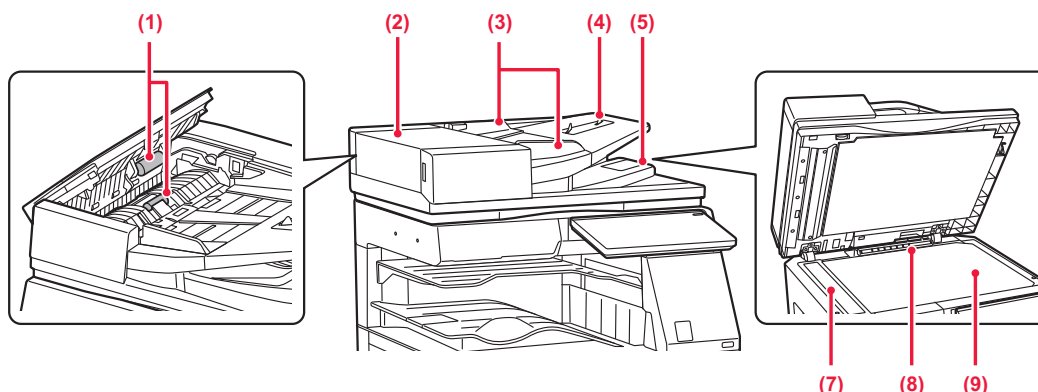

BP-55C26/BP-70C31/BP-70C36/BP-70C45/BP-70C55/BP-70C65

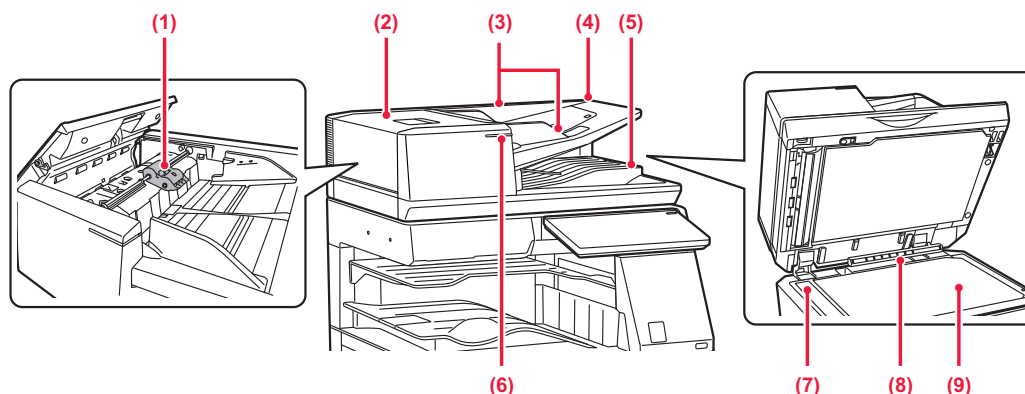

- (1) Rolo de alimentação de papel**

Este rolo roda para alimentar automaticamente o original.
- (2) Tampa do alimentador de documentos**

Abrir esta tampa para extrair um original encravado. Esta tampa também é aberta para limpar o rolo de alimentação de papel.
▶ [LIMPAR O ROLO DE ALIMENTAÇÃO DE PAPEL \(página 1-87\)](#)
- (3) Guias de original**

Estas guias ajudam a garantir a correta digitalização do original.
Ajuste-as à largura do original.
- (4) Cassete do alimentador de documentos**

Colocar o original.
Colocar o original com a face a imprimir voltada para cima.
▶ [ALIMENTADOR AUTOMÁTICO DE DOCUMENTOS \(página 1-36\)](#)
- (5) Bandeja de saída de originais**

O original sai para esta bandeja após a digitalização.
▶ [INDICADOR DE COLOCAÇÃO ORIGINAL \(página 1-41\)](#)
- (6) Indicador de colocação de original**

Este indicador acende-se quando o documento é corretamente carregado na bandeja do alimentador de documentos.
▶ [INDICADOR DE COLOCAÇÃO ORIGINAL \(página 1-41\)](#)
- (7) Área de digitalização**

Os originais colocados no alimentador automático de documentos são digitalizados aqui.
▶ [LIMPAR O VIDRO DE EXPOSIÇÃO E DO ALIMENTADOR AUTOMÁTICO DE DOCUMENTOS \(página 1-77\)](#)
- (8) Detetor de tamanho do original**

Esta unidade deteta o tamanho de um original colocado no vidro de exposição.
▶ [VIDRO DE EXPOSIÇÃO \(página 1-42\)](#)
- (9) Vidro de exposição**

Caso deseje digitalizar livros ou outros originais espessos que não podem ser colocados no alimentador automático de documentos, colocá-los neste vidro.
▶ [VIDRO DE EXPOSIÇÃO \(página 1-42\)](#)



PARTES LATERAL E POSTERIOR

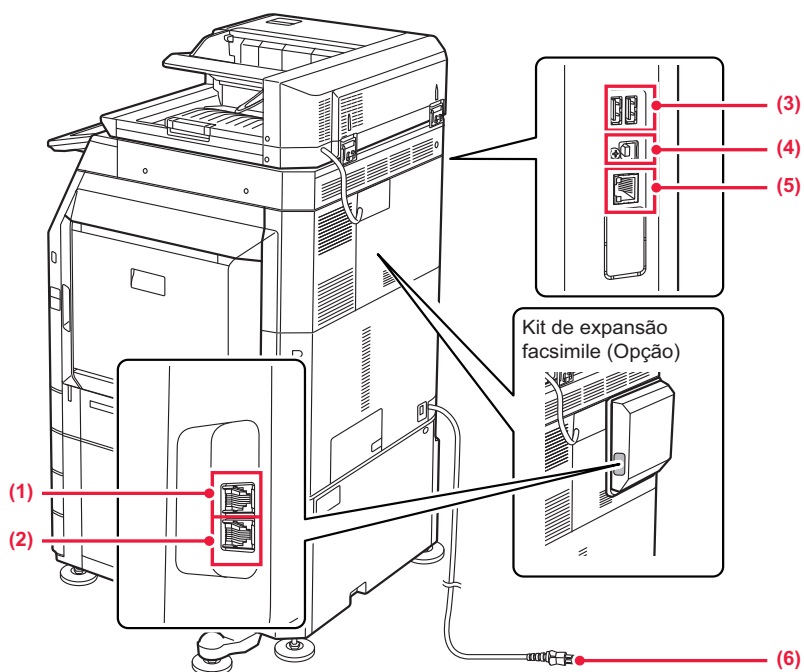

(1) Tomada de telefone externo (TEL)*

Quando a função de fax da máquina é utilizada, a linha telefónica externa pode ser ligada a esta tomada.

(2) Tomada de linha telefónica (LINE)*

Quando a função de fax da máquina é utilizada, a linha telefónica está ligada a esta tomada.

(3) Porta USB (Tipo A)

Utilizada para ligar um dispositivo USB, como um dispositivo de memória USB, à máquina.
Compatível com USB 2.0 (alta velocidade) e USB3.0 (ultra velocidade).

* Dispositivo periférico

(4) Porta USB (Tipo B)

A máquina não usa este conector.

(5) Conector LAN

Ligue o cabo de rede local (LAN) a este conector para utilizar a máquina numa rede.
Utilize um cabo de rede blindado.

(6) Ficha de alimentação



PAINEL DE OPERAÇÕES

Esta secção descreve os nomes e as funções dos respectivos componentes situados no painel de operações.

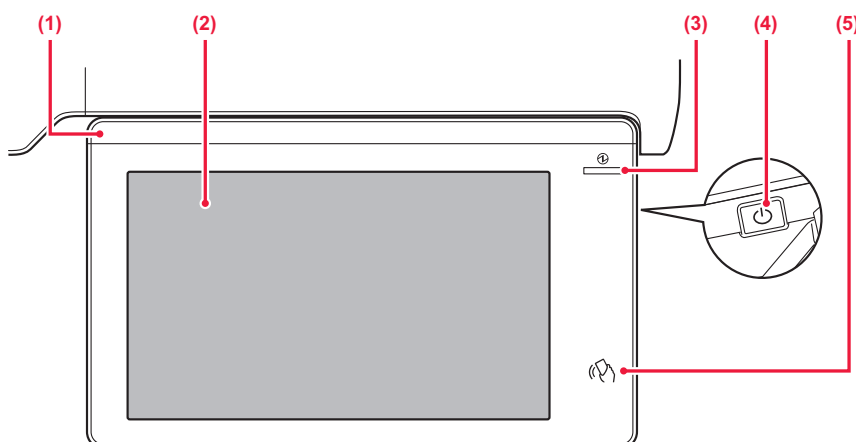

(1) Indicador de informações

Este indicador acende quando a alimentação da máquina está ligada e quando um utilizador inicia sessão na máquina.

▶ [INDICADOR DE INFORMAÇÕES \(página 1-9\)](#)

(2) Painel tátil

As mensagens e as teclas são exibidas no ecrã do painel de toque.

Utilize a máquina tocando diretamente nas teclas apresentadas.

▶ [PAINEL DE TOQUE \(página 2-2\)](#)

(3) Indicador de alimentação principal

Este indicador acende quando o interruptor de alimentação principal da máquina estiver na posição "I".

Pisca a azul durante o período em que o botão [Alimentação] não funciona imediatamente após o botão de alimentação principal ter sido ligado.

Este indicador irá também piscar a azul sempre que receber dados de impressão.

Este indicador pisca a amarelo durante o modo de Desligar Automático.

▶ [LIGAR A CORRENTE \(página 1-11\)](#)

(4) Botão [Alimentação]

Utilize este botão para ligar e desligar a alimentação da máquina.

▶ [LIGAR A CORRENTE \(página 1-11\)](#)

(5) Área do ponto de contacto NFC

É possível ligar facilmente um dispositivo móvel à máquina por contacto com o dispositivo móvel.

▶ [LIGAR POR NFC \(página 8-42\)](#)



É possível alterar o ângulo do painel de operações.

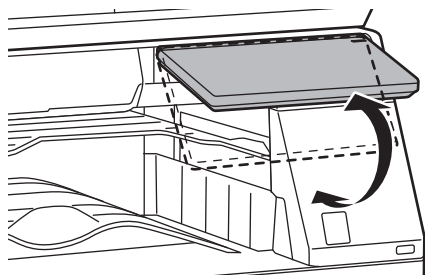

- O painel tátil é do tipo capacitativo.
- Use o dedo para trabalhar com o painel tátil. Se utilizar uma caneta, poderá não funcionar corretamente. Além do mais, deverá ter em atenção que os metais preciosos, tais como acessórios, podem causar movimentos de toque não intencionais.
- Não toque no painel tátil enquanto a unidade estiver a iniciar. Se tocar no painel tátil, este poderá não funcionar normalmente.
Exemplo:
Ligue o interruptor principal de alimentação, prima o botão [Alimentação] e aguarde até que o ecrã inicial seja exibido.
Voltar do modo de desligar automático.



INDICADOR DE INFORMAÇÕES

Quando ligar ou desligar a máquina; durante a autenticação do utilizador quando este iniciar sessão com um cartão IC ou NFC; quando é conectado um dispositivo de memória USB à máquina; quando é iniciado um trabalho no painel de controlo da máquina; ou durante o ajuste de imagem ou quando é adicionado toner; quando um fax é recebido ou quando corre um erro na máquina, as luzes LED acendem a azul, branco e laranja como resposta à solicitação/operação do utilizador para comunicar o estado da máquina ao utilizador.



Esta luz é utilizada para comunicar com os utilizadores em frente à máquina e, por isso, não acende como resultado de operações remotas.

Padrões de iluminação

Os padrões de iluminação diferem dependendo do estado.

Cor da iluminação	Padrões de iluminação	Estado
Azul	Padrão de iluminação 1	Quando a alimentação é ligada por ação do utilizador ou sensor de movimento, quando a alimentação é desligada por ação do utilizador, quando a alimentação é restaurada do modo de suspensão*1, quando a alimentação é alterada para o modo de suspensão*1, e quando um trabalho (cópia, digitalização, fax) é iniciado através do painel de operações.
	Padrão de iluminação 2	Durante a autenticação do utilizador, durante o início de sessão com um cartão IC ou NFC Inserção de um dispositivo de memória USB na máquina
	Padrão de iluminação 3	Quando é necessário que os utilizadores aguardem, durante o ajuste de qualidade da imagem ou quando é adicionado toner
Branco	Intermitente	Está a ser recebido um fax. Em caso de utilização do separador de tarefas (bandeja superior) ou da unidade da bandeja de saída (bandeja direita) para os documentos impressos, o indicador pisca até que estes sejam removidos.
Laranja	Contínuo*2	Erros que não interrompem o funcionamento da máquina, tais como a substituição da caixa de resíduos de toner.
	Pisca*2	Erros que interrompem o funcionamento da máquina, tais como papel encravado e toner esgotado.

*1 A luz de informação acende quando a alimentação é ligada ou desligada diretamente pelo utilizador ou quando a máquina é restaurada a partir do modo de suspensão. A luz de informação não acende quando a impressora não é operada diretamente pelo utilizador, tal como quando recebe um trabalho de impressão ou quando o Desligar Automático agendado é ligado ou desligado.

*2 Se o estado iluminado contínuo e o estado intermitente se sobrepuserem, o estado intermitente tem prioridade.



Padrão de iluminação 1

Após acenderem esporadicamente, todas as luzes acendem em conjunto e depois desligam.



Padrão de iluminação 2

A luz central acende, as luzes da esquerda e da direita acendem e, em seguida, a luz central desliga.



Padrão de iluminação 3

As luzes acendem em sucessivamente, da esquerda para a direita.



Se existirem múltiplos padrões de iluminação do indicador de informações, o mais recente tem prioridade. O padrão de iluminação do indicador de informações anterior desliga e, em seguida, o indicador acende de acordo com o padrão de iluminação mais recente.

Contudo, se o padrão de iluminação 3 e outro padrão se sobrepuserem, o padrão de iluminação 3 tem prioridade e o outro padrão não será recebido até o padrão de iluminação 3 estar concluído.



LIGAR A CORRENTE

Esta secção descreve como ligar/desligar a corrente da máquina e como reiniciar a máquina.

Utilizar dois interruptores de alimentação: o interruptor de alimentação principal dentro da tampa frontal, situado no canto inferior esquerdo, e o botão [Ligar] no painel de operações.



Se estiver instalado um finalizador (empilhador grande) ou finalizador agrafador de encadernar (empilhador grande) nos modelos BP-50C55/BP-50C65/BP-70C55/BP-70C65, abra a tampa frontal do finalizador (empilhador grande), ou a tampa frontal superior do finalizador agrafador de encadernar (empilhador grande), antes de abrir a tampa frontal da máquina.

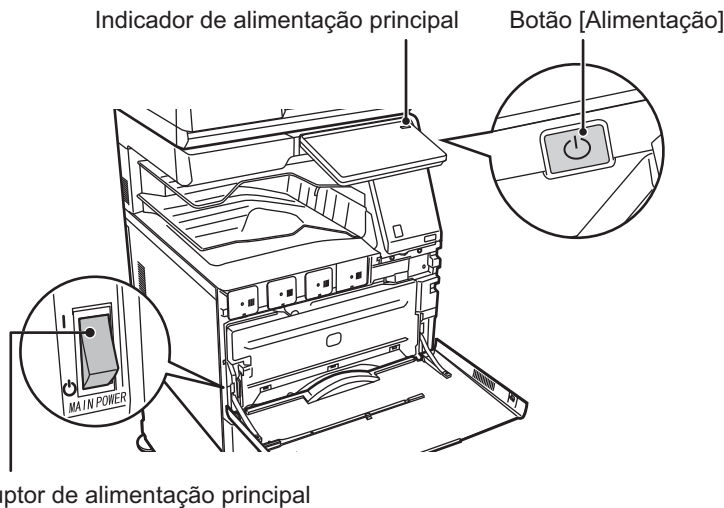

Interruptor de alimentação principal



- Quando for desligado o interruptor de alimentação principal, certifique-se de que prime o botão [Alimentação] no painel de operações, toca na tecla [Desligar] no painel tátil e, em seguida, coloca o interruptor de corrente principal na posição "⏻".
- Numa situação súbita de corte de energia, voltar a ligar a alimentação da máquina e, em seguida, desligá-la pela ordem correta.
Se a máquina for deixada durante muito tempo com a corrente principal desligada antes de o botão [Alimentação] ser desligado, podem surgir ruídos invulgares, a qualidade da imagem pode deteriorar-se ou podem ocorrer outros problemas.
- Desligue tanto a tecla [Ligar] como o interruptor de corrente principal, e desligue o cabo de alimentação se suspeitar de uma avaria na máquina, se houver uma forte tempestade nas proximidades ou quando estiver a deslocar a máquina.



- Quando utilizar a função de fax ou de fax Internet, mantenha sempre o interruptor de corrente principal na posição "⏻".
- Se tencionar utilizar a função de fax e, em especial, se a receção ou transmissão temporizada se realizar à noite, não deve desligar a corrente principal.
- Para que algumas definições se tornem efectivas, terá de reiniciar a máquina. Em alguns estados da máquina, reiniciá-la com o botão [Ligar] pode não tornar as definições efectivas. Nesse caso, desligue o interruptor de corrente principal e volte a ligá-lo.



LIGAR A CORRENTE

- Coloque o interruptor de corrente principal na posição " I ".
- Quando o indicador de alimentação principal ficar azul, prima o botão [Alimentação].

DESLIGAR A CORRENTE

Após premir o botão [Alimentação], toque na tecla [Desligar] no painel tátil.

Para desligar a alimentação durante muito tempo, prima o botão [Alimentação] para desligar a corrente e, depois de o ecrã no painel de operações desaparecer, colocar o interruptor de corrente principal na posição "⏻".

REINICIAR A MÁQUINA

Prima o botão [Alimentação] para desligar a corrente e depois toque na tecla [Desligar] no painel tátil. Em seguida, prima o botão [Alimentação] para ligar a alimentação.



COLOCAR PAPEL

ASPETOS IMPORTANTES SOBRE O PAPEL

NOMES E LOCALIZAÇÕES DAS BANDEJAS

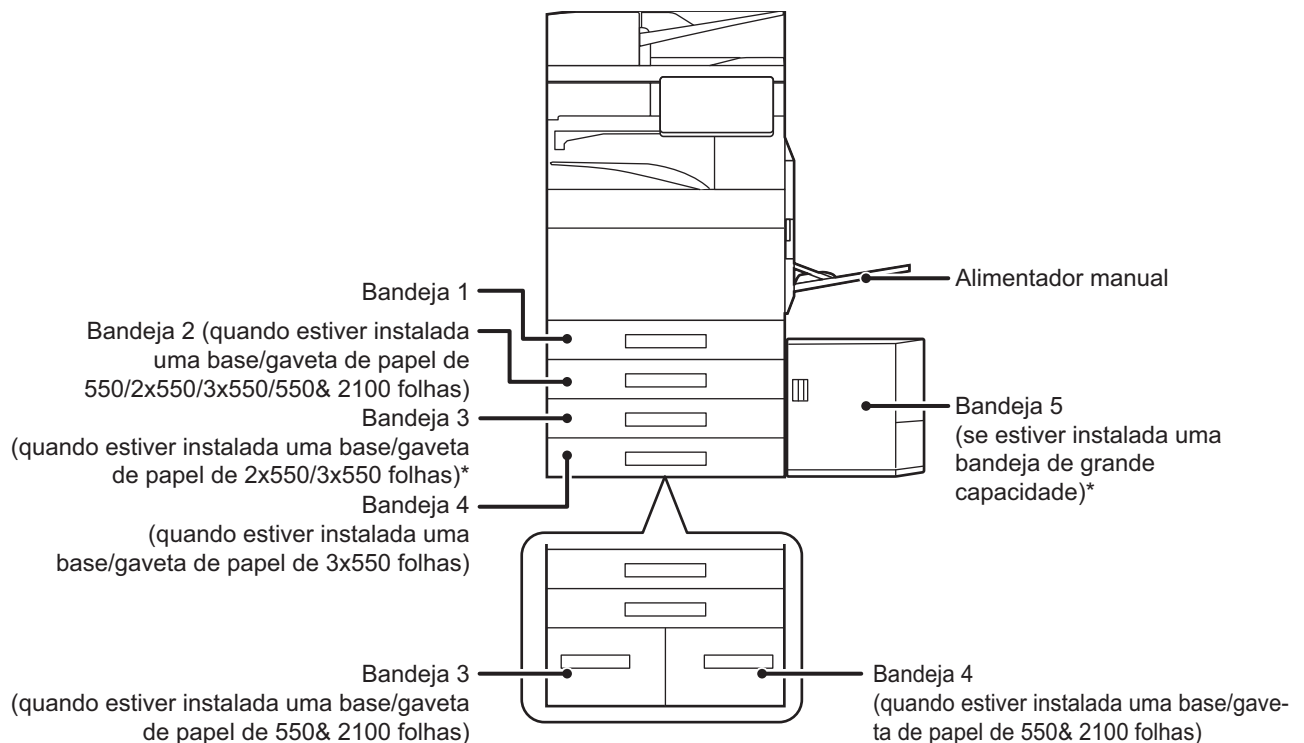

A DEFINIÇÃO DE "R" NO TAMANHO DE PAPEL

Para indicar a definição horizontal, "R" é adicionado a seguir ao nome de um tamanho de papel activado para as definições horizontal e vertical.

Papel que pode ser definido com a orientação vertical ou horizontal		Papel que pode ser definido apenas com a orientação horizontal
A4, B5, 8-1/2" x 11"		SRA3, A3W, A3, B4, SRA4, 12" x 18", 11" x 17", 8-1/2" x 14", 8-1/2" x 13"
Papel definido com a orientação horizontal 	Papel definido com a orientação vertical 	Apenas pode ser colocado com a orientação horizontal



TIPOS DE PAPEL APLICÁVEIS

Esta secção descreve os tipos de papel que podem ser utilizados e os que não podem ser utilizados. Todos os tipos de papel que não sejam papel simples recebem a designação de suportes especiais.



- Existem no mercado vários tipos de papel, alguns dos quais não utilizáveis na máquina. Antes de utilizar qualquer tipo de papel, consultar o revendedor ou o representante de assistência técnica autorizado mais próximo.
- A qualidade da imagem e a fusibilidade do toner no papel podem alterar-se devido às condições ambientais, às condições de funcionamento e às características do papel, resultando numa qualidade de imagem inferior à do papel normal da Sharp. Antes de utilizar qualquer tipo de papel, consultar o revendedor ou o representante de assistência técnica autorizado mais próximo.
- A utilização de papel não recomendado ou não utilizável pode resultar numa alimentação incorrecta, em encravamentos, má fusão do toner (o toner não adere correctamente ao papel e pode sair) ou na avaria da máquina.
- A utilização de papel não recomendado pode dar origem a encravamentos de papel ou má qualidade de imagem. Antes de utilizar papel não recomendado, certifique-se de que a impressão pode ser efectuada correctamente.

Papel utilizável

Especificações do papel simples, papel espesso e papel fino

Papel Normal*	Papel Normal 1	60 g/m ² a 89 g/m ² ("bond" de 16 lbs. a "bond" de 24 lbs.)
	Papel Normal 2	90 g/m ² a 105 g/m ² ("bond" de 24 lbs. a "bond" de 28 lbs.)
Papel Espesso	Papel Espesso 1	106 g/m ² a 176 g/m ² ("bond" de 28 lbs. a "cover" de 65 lbs.)
	Papel Espesso 2	177 g/m ² a 220 g/m ² ("cover" 65 lbs. a "cover" de 80 lbs.)
	Papel Espesso 3	221 g/m ² a 256 g/m ² ("cover" de 80 lbs. a "index" de 140 lbs.)
	Papel Espesso 4	257 g/m ² a 300 g/m ² ("index" de 140 lbs. a "cover" de 110 lbs.)
Papel fino		55 g/m ² a 59 g/m ² (13 lbs a 16 lbs)

* Se o papel normalmente usado for reciclado, pré-perfurado, pré-impresso, carta, colorido ou Tipo de utilizador 1 a 7, configure o peso adequado em "Definições" – [Definições de Sistema] → [Definições Comuns] → [Definições do papel] → [Definições de tabuleiro de papel] → [Paper Weight].



- A categoria de "Papel utilizável" é baseada no papel normal da Sharp.
- Se for utilizado um papel não recomendado, a qualidade de impressão pode ser afetada mesmo quando for selecionada uma definição de tipo de papel em conformidade com as divisões de papel acima. Nesse caso, tente definir o tipo de papel num ligeiramente mais pesado ou mais leve do que o normal. Para mais informações, consulte o seu revendedor ou o representante de assistência técnica mais próximo.
- Para saber as especificações do papel, consulte as especificações no "Guia de Início rápido".
- O papel reciclado, o papel de cor e o papel pré-perfurado têm de cumprir as mesmas especificações que o papel simples. Antes de utilizar qualquer tipo de papel, consultar o revendedor ou o representante de assistência técnica autorizado mais próximo.
- Se o papel que saiu da máquina estiver significativamente enrolado, remover o papel da cassete, virá-lo para que fique com a face voltada para baixo e retomar a utilização.

Papel que pode ser utilizado para a função de fax



ANTES DE UTILIZAR A MÁQUINA ► COLOCAR PAPEL

A5, A5R, B5, B5R, A4, A4R, B4, A3, 8-1/2" x 11", 8-1/2" x 11"R, 8-1/2" x 13", 8-1/2" x 13-2/5", 8-1/2" x 13-1/2" (5-1/2" x 8-1/2"R, 8-1/2" x 11", 8-1/2" x 11"R, 8-1/2" x 13", 8-1/2" x 13-2/5", 8-1/2" x 14", 11" x 17", A4, A4R)



Especificações do papel utilizável em impressão de 2 faces

Tipo de Papel	Normal, Reciclado, Colorido, Carta, Pré-impresso, Perfurado, Papel Espesso (106 g/m ² ("bond" de 28 lbs.) a 256 g/m ² ("index" de 140 lbs.))
tamanho do papel	SRA3, A3W, A3, B4, SRA4, A4, A4R, B5, B5R, A5R, 12" x 18", 11" x 17", 8-1/2" x 14", 8-1/2" x 13-1/2", 8-1/2" x 13-2/5", 8-1/2" x 13", 8-1/2" x 11", 8-1/2" x 11"R, 5-1/2" x 8-1/2"R

Tipos de papel que podem ser colocados em cada cassete



- Para obter informações detalhadas sobre os tamanhos e tipos de papel utilizáveis em cada bandeja da máquina, consultar "ESPECIFICAÇÕES" no "Guia de Arranque" e "[Definições de tabuleiro de papel \(página 9-165\)](#)".
- O papel reciclado, o papel de cor e o papel pré-perfurado têm de cumprir as mesmas especificações que o papel simples. Antes de utilizar qualquer tipo de papel, consultar o revendedor ou o representante de assistência técnica autorizado mais próximo.

	Cassete 1	Cassete 2* ¹ Cassete 3* ² Cassete 4* ³	Bandeja 3 Cassete 4* ⁴	Cassetes 5* ⁵	Alimentador manual
Papel Normal 1* ⁶	Permitido	Permitido	Permitido	Permitido	Permitido
Papel Normal 2* ⁶	Permitido	Permitido	Permitido	Permitido	Permitido
Pap. Espesso 1* ⁷	Permitido	Permitido	–	Permitido	Permitido
Pap. Espesso 2* ⁷	Permitido	Permitido	–	Permitido	Permitido
Pap. Espesso 3* ⁷	Permitido	Permitido	–	–	Permitido
Pap. Espesso 4* ⁷	Permitido	Permitido	–	–	Permitido
Estampar	–	–	–	–	Permitido
Papel fino* ⁸	–	–	–	–	Permitido
Pré-Impresso	Permitido	Permitido	Permitido	Permitido	Permitido
Papel Reciclado	Permitido	Permitido	Permitido	Permitido	Permitido
Papel Carta	Permitido	Permitido	Permitido	Permitido	Permitido
Pré-Perfurado	Permitido	Permitido	Permitido	Permitido	Permitido
Cor	Permitido	Permitido	Permitido	Permitido	Permitido
Etiquetas	–	–	–	–	Permitido
Papel Acetin.	–	–	–	–	Permitido
Acetato	–	–	–	–	Permitido
Separ. Papel	–	–	–	–	Permitido
Envelope* ⁹	Permitido* ¹⁰	–	–	–	Permitido

*1 Se estiver instalado um suporte/gaveta de papel de 550 folhas, suporte/gaveta de papel 2x550 folhas, suporte/gaveta de papel 3x550 folhas, suporte/gaveta de papel 550 e 2100 folhas.

*2 Se estiver instalada um suporte/gaveta de papel de 2x550/3x550 folhas

*3 Se estiver instalado um suporte/gaveta de papel de 3x550 folhas

*4 Se estiver instalado um suporte/gaveta de papel de 550 e 2100 folhas

*5 Se estiver instalada uma bandeja de grande capacidade.

*6 "Papel normal 1" é papel normal de 60 a 89 g/m² ("bond" de 16 a 24 lbs.), "Papel normal 2" é papel normal de 90 a 105 g/m² ("bond" de 24 a 28 lbs.).

*7 "Pap. Espesso 1" é papel espesso até 176 g/m² ("cover" de 65 lbs.), "Papel espesso 2" é papel espesso até 220 g/m² ("cover" de 80 lbs.), "Pap. Espesso 3" é papel espesso até 256 g/m² ("index" de 140 lbs.) e "Pap. Espesso 4" é papel espesso até 300 g/m² ("cover" de 110 lbs.).

*8 Papel fino de tamanho A6R não pode ser usado.

*9 Para envelopes que podem ser usados, consultar "[Definições de tabuleiro de papel \(página 9-165\)](#)".

*10 Alguns envelopes poderão não ser utilizáveis devido à forma da aba ou ao tipo de envelope. Dependendo do país ou da região, poderá não ter envelopes disponíveis.



Definir a orientação do lado de impressão

A definição de orientação varia em função do lado de impressão do papel, consoante a cassete utilizada. Nos casos de "Papel Carta" e "Pré-Impresso", colocar o papel na orientação inversa.

Colocar com o lado de impressão na direção indicada abaixo.

Cassete	Em estado normal	Com papel carta ou pré-impresso colocado
Cassetes 1 - 4	Voltado para cima	Voltado para baixo
Alimentador manual, bandeja 5	Voltado para baixo	Voltado para cima



Se a opção [Desactivar Duplex] estiver definida em "Papel Carta" ou "Pré-Impresso", colocar o lado de impressão com a orientação utilizada na operação normal.

Papel que não pode ser utilizado

- Suportes especiais para uma impressora de jacto de tinta (papel de elevada qualidade, papel brilhante, filme brilhante, etc.)
- Papel químico ou papel térmico
- Papel laminado
- Papel com cliques
- Papel com marcas de dobragem
- Papel rasgado
- Acetato com óleo
- Papel fino inferior a 55 g/m² (15 lbs)
- Papel espesso com uma espessura até 300 g/m² ("cover" de 110 lbs) ou mais
- Papel de formato irregular
- Papel agrafado
- Papel húmido
- Papel enrolado
- Papel cujo lado de impressão ou lado inverso já tenha sido impresso por impressora ou dispositivo multifunções.
- Papel com um padrão ondulado devido à absorção de humidade
- Papel enrugado
- Papel com pó

Papel não recomendado

- Papel de transferência a quente
- Papel perfurado



BANDEJA 1-4 (QUANDO ESTIVER INSTALADO UM SUPORTE/GAVETA DE PAPEL DE 550/2X550/3X550/ 550 E 2100 FOLHAS)

Pode colocar um máximo de 550 folhas de papel de tamanho A6R a SRA3 (5-1/2" x 8-1/2"R a 12" x 18") na bandeja 1. Nas bandejas 2 a 4, é possível colocar um máximo de 550 folhas de papel de tamanho A5 a SRA3 (5-1/2" x 8-1/2"R a 12" x 18").

É possível inserir um máximo de 50 folhas de envelopes ou até à altura da linha indicadora, ou até 200 folhas de papel espesso de 106 g/m² a 220 g/m² ("bond" de 28 lbs. a "cover" de 80 lbs.) e até 100 folhas de papel espesso de 221 g/m² a 300 g/m² ("cover" de 80 lbs. a "cover" de 110 lbs.) na Bandeja 1.



- Se colocou papel de um tipo ou tamanho diferente do que estava colocado anteriormente, certifique-se de que verifica as definições em "Definições (administrador)". As definições incorretas afetam a ação de seleção automática de papel. Podem provocar uma falha de impressão, a impressão em papel de um tamanho ou tipo incorreto ou encravamentos de papel.
- Dependendo do país ou da região, poderá não ter envelopes disponíveis.



Não coloque objetos pesados na bandeja nem exerça pressão na mesma.

1

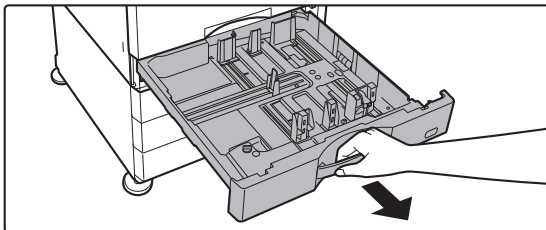

Puxar a bandeja de papel para fora.

Retire-a cuidadosamente até parar.

Para colocar o papel, avance para o passo 3. Para colocar um papel de tamanho diferente, ir para o próximo passo.



Puxe a pega até libertar o bloqueio.

2

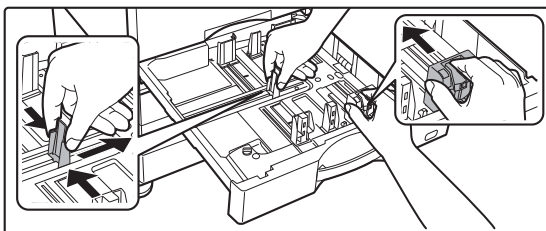

Ajustar as chapas A e B da guia de modo a que se ajustem às dimensões longitudinal e transversal do papel a colocar.

As chapas da guia A e B são corredeiras. Apertar o manípulo da chapa separadora e deslizar para o tamanho de papel pretendido.

Ajuste ao tamanho de papel não normalizado de forma a que o papel não fique nem demasiado solto nem demasiado apertado.



3

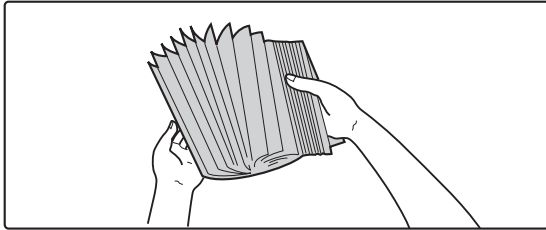

Folheie o papel.

Folheie bem o papel antes de o colocar na bandeja. Se o não o fizer, podem ser puxadas várias folhas ao mesmo tempo e provocar um encravamento.

4

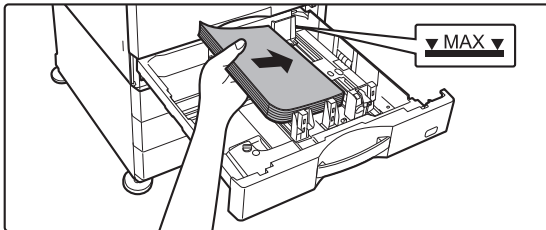

Colocar o papel na bandeja.

- Coloque o papel com a face a imprimir voltada para cima. A altura da pilha não deve ultrapassar a linha indicadora (máximo de 550 folhas).
- Folheie bem o papel antes de o colocar na bandeja. Se o papel continuar a ser alimentado durante uma sobreposição, pode causar um encravamento de papel.
- Após carregar o papel, feche as guias para a largura do papel de maneira a não deixar espaço para as guias A e B.

Não introduza o papel da forma ilustrada abaixo.



5

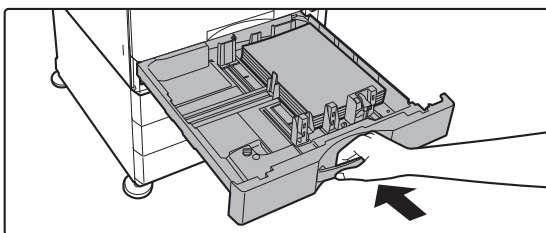

Feche a bandeja lentamente.

Empurre lentamente a bandeja para o interior da máquina. Se inserir o papel à força pode provocar uma alimentação incorreta e encravamentos de papel.



COLOCAR PAPEL NO SRA3

Para a colocação de papel na SRA3, seguir os passos abaixo para deslocar o bloco auxiliar da chapa de controlo.

1

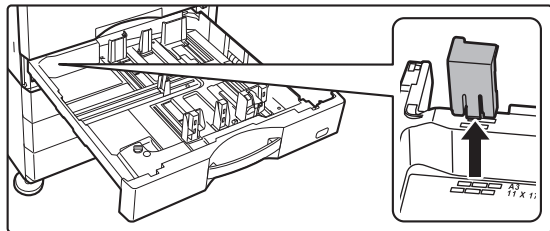

Remova o bloco auxiliar da chapa de controlo.

2

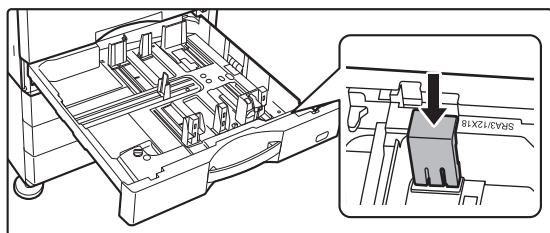

Fixe o bloco auxiliar da chapa de controlo removido no passo 1.



CARREGAR ENVELOPES NA BANDEJA 1

Coloque o papel com a face a imprimir voltada para cima. O diagrama apresenta um exemplo de impressão do lado da frente.

O número máximo de folhas (50) não pode exceder a linha indicadora.

Não é possível inserir envelopes com abas triangulares na bandeja 1.

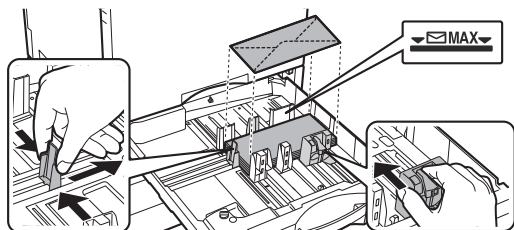

Cuidados a ter ao colocar envelopes

- Remover enrolamentos
- Verifique que estão lisos e não têm ar no interior
- Verifique que as quatro pontas estão lisas (em objetos com abas e três pontas)
- Alinhe numa superfície lisa



- Antes de imprimir envelopes na bandeja 1, imprima uma impressão de teste para verificar os resultados.
- Se o envelope não estiver bem dobrado, deformado ou dobrado, pode provocar bloqueio de papel.



BANDEJA 3-4 (QUANDO ESTIVER INSTALADO UM SUPORTE/GAVETA DE PAPEL DE 550 E 2100 FOLHAS)

É possível colocar um máximo de 1200 folhas de papel A4 (8-1/2" × 11") na bandeja 3 (esquerda).

É possível colocar um máximo de 900 folhas de papel A4 (8-1/2" × 11") e B5 na bandeja 4 (direita).



Se colocar papel de um tipo ou tamanho diferente do que estava colocado anteriormente, certifique-se de que verifica as definições em "Definições". A definição incorreta pode provocar uma falha de impressão, a impressão em papel de um tamanho ou tipo incorreto ou encravamentos de papel.



Para verificar o tipo e tamanho do papel:

[Definições de Cassete] no ecrã inicial ou em "Definições", selecione [Estado] → [Identificação da máquina] → [Estado da bandeja de entrada de papel] → [Definições de tabuleiro de papel].



Se a bandeja estiver aberta, não coloque objetos pesados nem faça pressão sobre a bandeja.



1

Bandeja 3

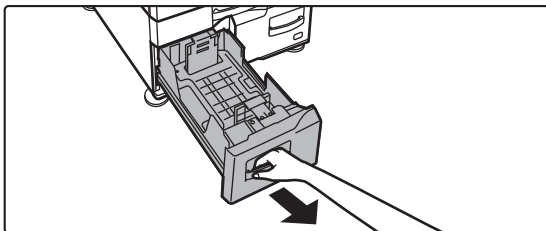

Bandeja 4

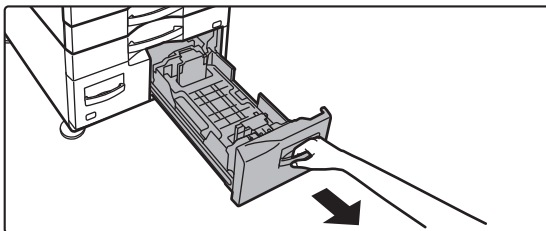

Puxar a bandeja de papel para fora.

Retire-a cuidadosamente até parar.



Puxe a pega até libertar o bloqueio.

2

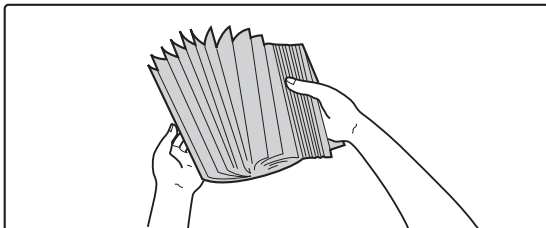

Folheie o papel.

Folheie bem o papel antes de o colocar na bandeja. Se o não o fizer, podem ser puxadas várias folhas ao mesmo tempo e provocar um encravamento.



3

Bandeja 3

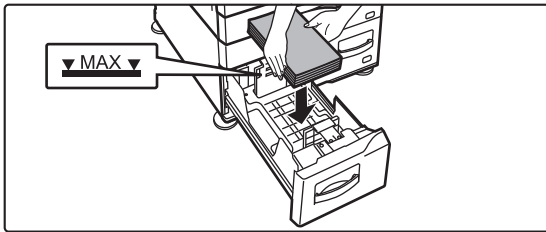

Bandeja 4

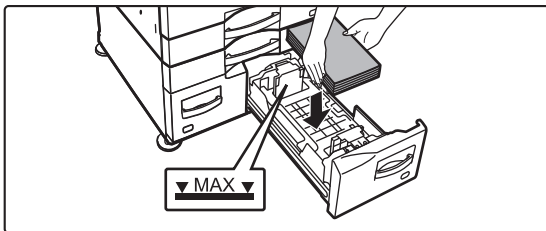

Colocar o papel na bandeja.

- Coloque o papel com a face a imprimir voltada para cima. A pilha não pode ultrapassar a linha indicadora (máximo de 1200 folhas para a bandeja 3 e máximo de 900 folhas para a bandeja 4).
- Folheie bem o papel antes de o colocar na bandeja. Se o papel continuar a ser alimentado durante uma sobreposição, pode causar um encravamento de papel.
- Após carregar o papel, feche as guias para a largura do papel de maneira a não deixar espaço para as guias A e B.

Não introduza o papel da forma ilustrada abaixo.



4

Cassete 3

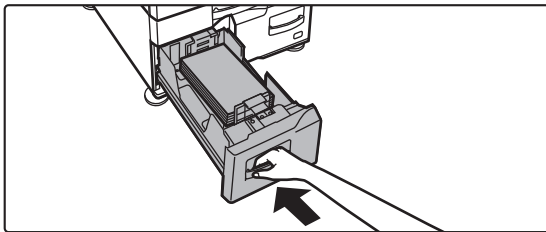

Cassete 4

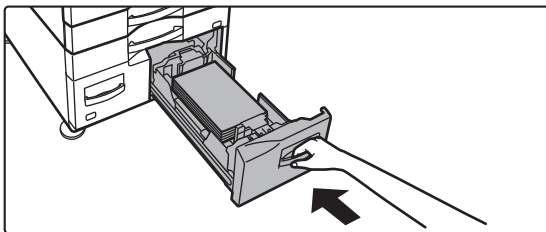

Feche a bandeja lentamente.

Empurre lentamente a bandeja para o interior da máquina.



COLOCAR PAPEL NA BANDEJA DE GRANDE CAPACIDADE (SE ESTIVER INSTALADA UMA BANDEJA DE GRANDE CAPACIDADE)

A bandeja de grande capacidade utiliza-se para os trabalhos de impressão muito grandes que não podem ser efetuados numa bandeja normal. Nesta bandeja pode colocar até 3000 folhas de papel A4 ou B5 (8-1/2" x 11") (80 g/m² (21 lbs.)).

Se achar que é necessário alterar o tamanho do papel, consulte o revendedor ou o representante de assistência técnica autorizado mais próximo.



Se colocou papel de um tipo diferente do que estava colocado anteriormente, certifique-se de que verifica as definições em "Definições".



Para verificar o tipo de papel colocado na cassete

[Definições de Cassete] no ecrã inicial ou em "Definições", selecione [Estado] → [Identificação da máquina] → [Estado da bandeja de entrada de papel] → [Definições de tabuleiro de papel].



Se a bandeja estiver aberta, não coloque objetos pesados nem faça pressão sobre a bandeja.

1

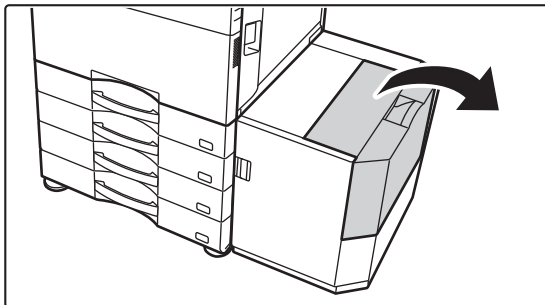

Abra a tampa superior.

2

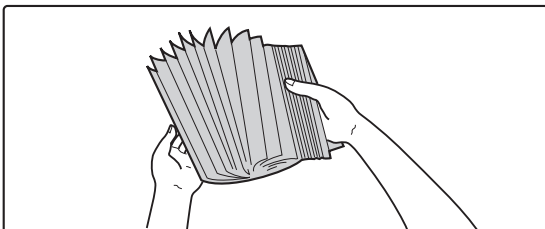

Folheie o papel.

Folheie bem o papel antes de o colocar na bandeja. Se o não o fizer, podem ser puxadas várias folhas ao mesmo tempo e provocar um encravamento.



3

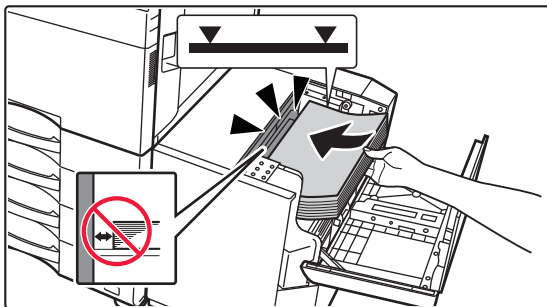

Coloque o papel no suporte de alimentação de papel.

Coloque o papel na bandeja.

Coloque o papel com o lado de impressão virado para baixo. A altura da pilha não deve ultrapassar a linha indicadora (máximo de 3000 folhas).



Quando adicionar papel, verifique se o papel já colocado não sai do sítio. Isso pode provocar encravamentos e dobras na margem da frente do papel colocado.

4

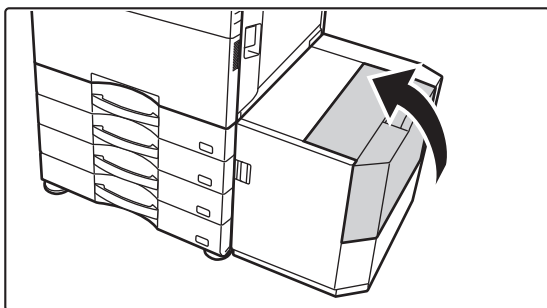

Feche a tampa com cuidado.



COLOCAR PAPEL NO ALIMENTADOR MANUAL

Utilize o alimentador manual para imprimir em papel simples, envelopes, folhas de etiquetas, papel separador e outros suportes especiais.

É possível colocar até 100 folhas de papel (papel espesso com peso entre 106 g/m² e 256 g/m² ("bond" de 28 lbs. e "index" de 140 lbs.): 40 folhas, papel espesso com peso entre 257 g/m² e 300 g/m² ("index" de 140 lbs. e "cover" de 110 lbs., acetato, papel separador e envelope): 20 folhas) para impressão contínua, tal como na operação com outras bandejas.



- Se utilizar papel simples que não seja papel normal Sharp ou suportes especiais que não sejam acetatos ou papel brilhante recomendados pela SHARP ou se imprimir no verso do papel que já tenha sido impresso num dos lados, coloque apenas uma folha de cada vez. Se colocar mais de uma folha de cada vez, podem ocorrer encravamentos.
- Antes de colocar papel, endireite qualquer enrolamento no papel.
- Ao adicionar papel, retire qualquer papel existente no alimentador manual, misture esse papel com o papel a adicionar e coloque-o novamente numa única pilha. Se adicionar o papel sem retirar o papel existente, poderá ficar encravado. Se colocar mais folhas do que o número ou limite especificado pode provocar encravamentos de papel.

COMO COLOCAR O PAPEL

O papel com tamanho até A5 (7-1/4" x 10-1/2") deve ser colocado na horizontal.

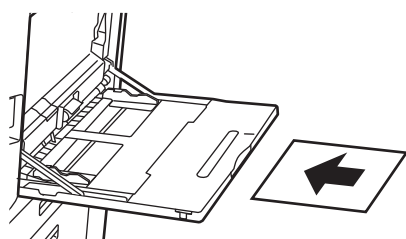

COLOCAR PAPEL SEPARADOR

Para imprimir em papel separador, coloque este tipo de papel no alimentador manual com o lado de impressão voltado para baixo.

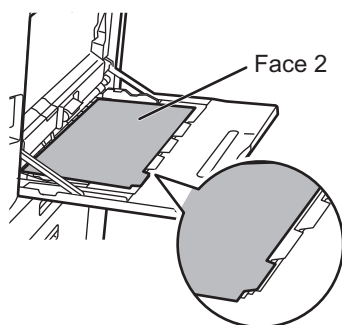

- Utilize apenas papel separador que seja feito de papel. Não pode utilizar papel separador que seja de outro material que não papel (filme, etc.).
- **Para imprimir nos separadores do papel separador:**
Em modo de cópia, utilizar [Cópia De Separador] em "Outros". No modo de impressora, utilize a função de impressão de separador.



COLOCAR ACETATOS



- Utilize acetatos recomendados pela SHARP.
- Se colocar várias folhas de acetatos no alimentador manual, folheie-as várias vezes antes de as colocar.
- Quando imprimir em acetatos, retire cada folha à medida que é impressa e que sai da máquina. Se deixar que várias folhas de acetato fiquem empilhadas na bandeja de saída, estas poderão ficar coladas ou encardadas.

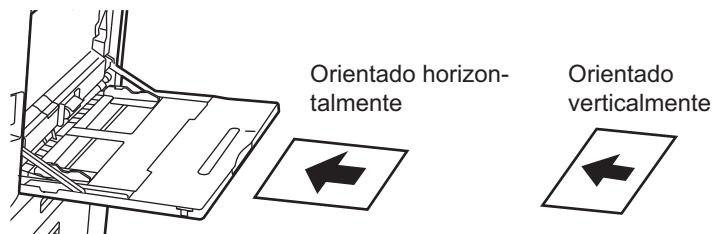

COLOCAR ENVELOPES

Quando introduzir envelopes no alimentador manual, coloque-os alinhados à esquerda na orientação indicada abaixo. Só é possível imprimir ou copiar a parte frontal dos envelopes. Coloque a parte frontal voltada para baixo. Dobre a aba e vinque bem a dobra.

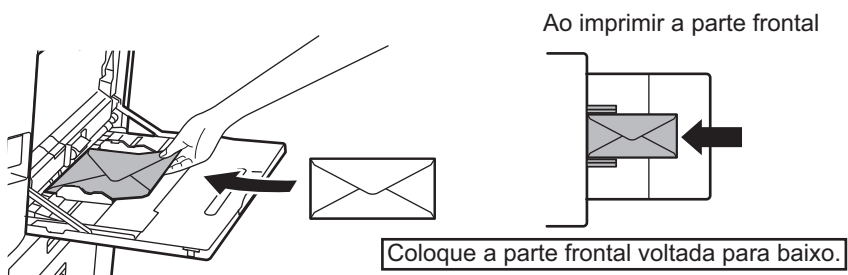



Ao inserir DL

- Abra a aba do envelope.
- Insira o envelope com a aba no lado direito.

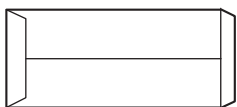

Ao inserir C4, C5 ou C6

- Feche a aba do envelope.
- Insira o envelope com a aba no lado traseiro.

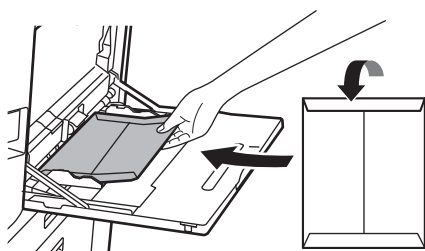

Ao imprimir a parte frontal

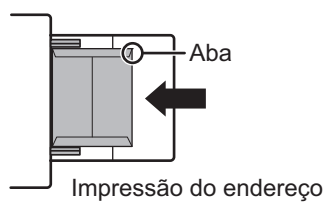

Coloque a parte frontal voltada para baixo.



Aspectos importantes ao utilizar envelopes

- Não imprima na superfície traseira (o lado do adesivo) do envelope. Pode provocar encravamentos ou uma fraca qualidade de impressão.
- Existem algumas restrições quanto a determinado tipo de envelopes. Para mais informações, consulte um técnico de assistência qualificado.
- Alguns ambientes operacionais podem causar vincos, manchas, encravamentos, má fusão do toner ou avaria da máquina.
- Se inserir vários envelopes, alguns podem não ser inseridos se a superfície de impressão não estiver lisa e poderão ser inseridos na diagonal.
- Poderá não poder inserir envelopes grossos.
- Poderá não ser possível alimentar envelopes com superfície pouco suave.
- Não utilize os seguintes envelopes:
 - Envelopes fechados com um fio
 - Envelopes com uma peça metálica, um gancho plástico ou um gancho de fita.
 - Envelopes com revestimento
 - Envelopes com uma superfície irregular e acabamento em relevo
 - O calor emitido pela unidade de fusão poderá derreter a substância de envelopes revestidos e de outros objetos que usem adesivos ou outros compostos para selar.
 - Envelopes feitos à mão
 - Envelopes com ar no interior
 - Envelopes com vincos, marcas de dobras, cortes ou outros danos.
 - Os envelopes cuja superfície se tenha deteriorado ou cuja forma tenha sido deformada devido a um armazenamento de longo prazo ou absorção de humidade não podem ser utilizados.
 - Envelopes com quatro ou mais camadas laminadas não podem ser alimentados.
 - Envelopes de janela

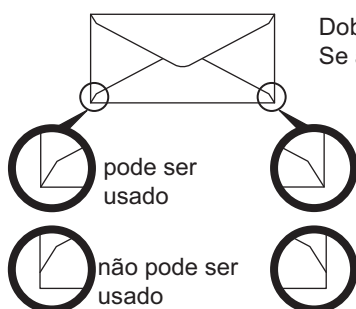

Dobre a aba do envelope e vinque bem a dobra.
Se a dobra ficar levantada o papel pode ficar bloqueado.

- Os envelopes com uma posição de colagem dos cantos incorrectamente alinhada no verso não devem ser utilizados, pois podem provocar vincos.
- A qualidade de impressão não é garantida numa área de 10 mm (13/32") à volta da margem do envelope.
- A qualidade de impressão não é garantida nas partes dos envelopes onde existam mudanças de espessura significativas, como nas partes de quatro camadas ou nas partes com menos de três camadas.
- No caso de envelopes com orientação horizontal, certifique-se de que as abas não estão ao alcance do local por onde o rolo de alimentação do alimentador se move.

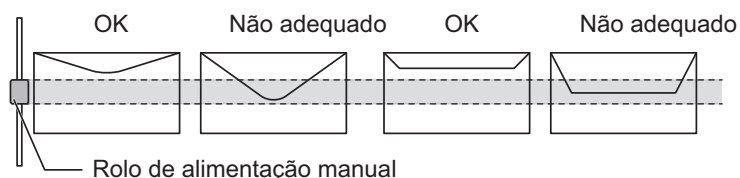

- Pressione os envelopes para retirar o ar do interior e pressione bem os vincos em todos os 4 lados antes de pousar. Além disso, quando os envelopes estão deformados ou dobrados, endireite-os utilizando objetos duros como um lápis ou régua antes de pousar.
- Alinhe numa superfície lisa
- Alguns envelopes poderão não utilizáveis devido à forma da aba ou ao tipo de envelope.



Aspetos importantes na utilização de papel estampado/folhas de etiquetas

- As superfícies ásperas do papel estampado podem afetar a qualidade de impressão, em função do tipo de papel estampado.
Para mais informações, consulte o seu revendedor ou o representante de assistência técnica mais próximo.
- Algumas etiquetas poderão ter que ser introduzidas no alimentador manual com a orientação especificada. Siga essas instruções.
No caso de etiquetas com um formulário pré-impresso, se as imagens impressas e a impressão do formulário não ficarem alinhadas, ajuste a aplicação ou as definições do controlador da impressora para rodar as imagens a imprimir.
- Não utilize os tipos de folhas de etiquetas indicados a seguir.
 - Folhas de etiquetas sem uma cópia adesiva ou cópia da etiqueta
 - Folhas de etiquetas com a parte adesiva exposta
 - Folhas de etiquetas cuja direção de alimentação de papel não seja suportada pela máquina
 - Folha de etiquetas que já tenha sido alimentada ou à qual faltem algumas etiquetas
 - Folhas de etiquetas constituídas por várias folhas
 - Folhas de etiquetas que não suportem a impressão a laser
 - Folhas de etiquetas que não suportem calor
 - Folhas de etiquetas com furos no papel da parte de trás
 - Folhas de etiquetas com cortes no papel da parte de trás
 - Folhas de etiquetas não normalizadas
 - Folhas de etiquetas com a parte adesiva deteriorada por terem estado guardadas durante muito tempo ou outra razão
 - Folhas de etiquetas com cortes que deixem o papel da parte de trás a descoberto
 - Folhas de etiquetas enroladas ou deformadas
 - Folhas de etiquetas rasgadas ou amarrotadas
 - Folhas de etiquetas consistindo de três ou mais folhas.



1

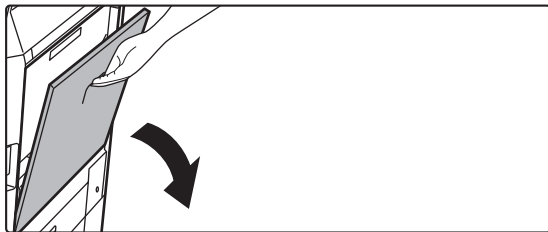

Abrir o alimentador manual.

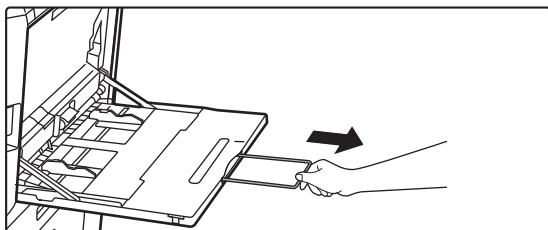

Quando colocar papel maior do que 8-1/2" x 11"R ou A4R, puxe para fora a guia de extensão.

Puxe a guia de extensão completamente para fora.



Não coloque objetos pesados no alimentador manual nem exerça pressão sobre o mesmo.

2

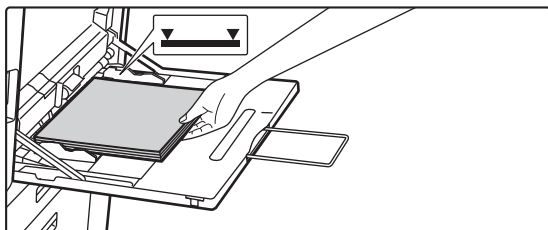

Coloque o papel com a face a imprimir voltada para baixo.

Introduza lentamente o papel ao longo das guias do alimentador manual até ao limite. Se inserir o papel com demasiada força pode dobrar a parte de cima do papel. Se deixar o papel demasiado solto pode provocar uma alimentação incorreta ou encravamentos do papel.

O papel não deve exceder o número máximo de folhas nem ultrapassar a linha indicadora.

3

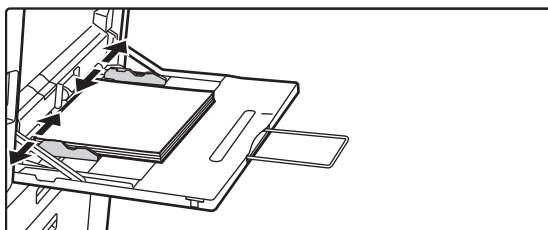

Ajuste corretamente as guias à largura do papel.

Ajuste as guias do alimentador manual de forma a tocarem ligeiramente no papel colocado.



No caso de "Papel Carta" e "Pré-Impresso", colocar o papel com o lado de impressão voltado para cima. Porém, quando a opção [Desactivar Duplex] estiver activada, coloque o lado de impressão com a mesma orientação do que no modo normal (voltado para baixo).



- Não empurre o papel à força. Se o fizer, o papel pode encravar.
- Se a largura entre as guias do alimentador manual for superior à do papel, aproxime as guias do alimentador manual até se ajustarem corretamente à largura do papel. Se as guias estiverem demasiado afastadas, o papel pode ficar torto ou vincado.

• Como fechar a bandeja manual

Retire do alimentador manual qualquer papel que ainda possa existir. Quando a guia de extensão é puxada, empurre a guia de extensão para a bandeja manual e, em seguida, feche a bandeja manual.



COMO COLOCAR A GUIA DE PAPEL LONGO

Os passos para fixar a bandeja de alimentação de papel longo ao alimentador manual são explicados abaixo.

1

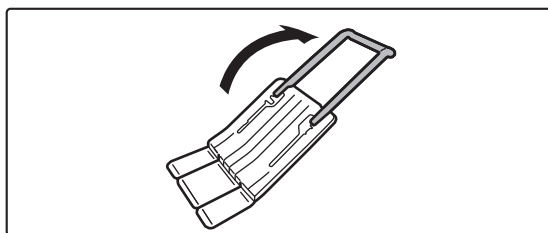

Puxar para fora a guia auxiliar da bandeja de alimentação de papel longo.

2

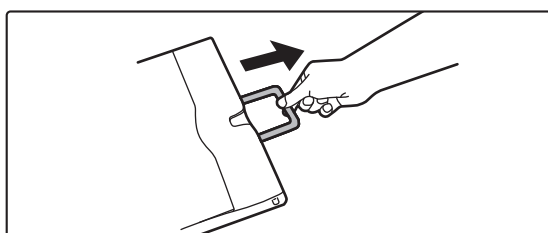

Puxar para fora a guia de extensão do alimentador manual.

3

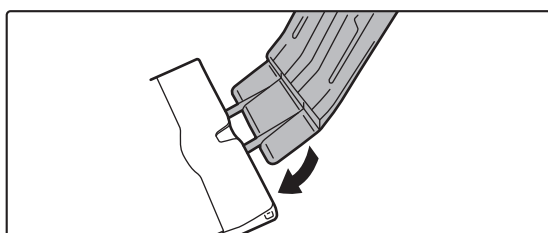

Fixar a bandeja de alimentação de papel longo à guia de extensão do alimentador manual.

4

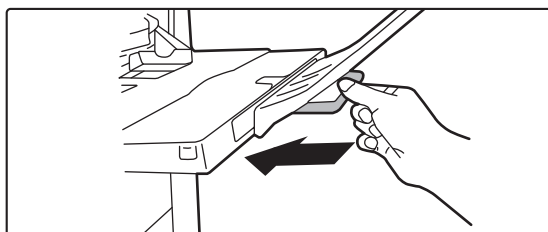

Voltar a colocar a guia de extensão do alimentador manual.



COMO COLOCAR O ORIGINAL

SELECIONAR UM PROCEDIMENTO PARA COLOCAR O ORIGINAL DEPENDENDO DO TIPO E DO ESTADO DO ORIGINAL

Coloque o original no alimentador automático de documentos. Em função do tipo e do estado do original, utilize o vidro de exposição. Siga as instruções para seleccionar o método de colocação do original.

[ALIMENTADOR AUTOMÁTICO DE DOCUMENTOS \(página 1-36\)](#)

TAMANHOS ORIGINAIS DETETÁVEIS

Em "Definições (administrador)", selecione [Definições de Sistema] → [Definições Comuns] → [Disposit Contr] → [Definições Condicoes] → [Configurar Detector Tamanho Original].

É possível seleccionar um dos 8 grupos de tamanhos padrão de originais apresentados abaixo para detecção pela função de detecção do tamanho do original.

Seleções	Tamanhos originais detectáveis	
	Vidro de exposição	Bandeja do alimentador de documentos (alimentador de documentos automático)
AB-1	A3, A4, A4R, A5, B4, B5, B5R	A3, A4, A4R, A5, A5R, A6R*, B4, B5, B5R, 11" x 17", 8-1/2" x 14", 8-1/2" x 11"
AB-2	A3, A4, A4R, A5, B5, B5R, 216 mm x 330 mm (8-1/2 pol. x 13 pol.)	A3, A4, A4R, A5, A5R, A6R*, B4, B5, B5R, 11" x 17", 8-1/2" x 11", 216 mm x 330 mm (8-1/2" x 13")
AB-3	A4, A4R, A5, B4, 8K, 16K, 16KR	A3, A4, A4R, A5, A5R, A6R*, B4, 11" x 17", 8-1/2" x 11", 216 mm x 330 mm (8-1/2" x 13"), 8K, 16K, 16KR
AB-4	216 mm x 340 mm (8-1/2" x 13-2/5"), A3, A4, A4R, A5, B5, B5R	A3, A4, A4R, A5, A5R, A6R*, B4, B5, B5R, 11" x 17", 8-1/2" x 11", 216 mm x 340 mm (8-1/2" x 13-2/5")
AB-5	216 mm x 343 mm (8-1/2 pol. x 13-1/2 pol.), A3, A4, A4R, A5, B5, B5R	A3, A4, A4R, A5, A5R, A6R*, B4, B5, B5R, 11" x 17", 8-1/2" x 11", 216 mm x 343 mm (8-1/2" x 13-1/2")
Inch-1	11" x 17", 8-1/2" x 14", 8-1/2" x 11", 8-1/2" x 11"R, 5-1/2" x 8-1/2"	11" x 17", 8-1/2" x 14", 8-1/2" x 11", 8-1/2" x 11"R, 5-1/2" x 8-1/2", 5-1/2" x 8-1/2"R, A3, A4
Inch-2	11 pol. x 17 pol., 216 mm x 330 mm (8-1/2 pol. x 13 pol.), 8-1/2 pol. x 11 pol., 8-1/2 pol. x 11 pol. R, 5-1/2 pol. x 8-1/2 pol.	11"x17", 216 mm x 330 mm (8-1/2"x13"), 8-1/2"x11", 8-1/2"x11"R, 5-1/2"x8-1/2", 5-1/2"x8-1/2"R, A3, A4
Inch-3	11" x 17", 8-1/2" x 13-2/5" (216 mm x 340 mm), 8-1/2" x 11", 8-1/2" x 11"R, 5-1/2" x 8-1/2"	11"x17", 8-1/2"x13-2/5 (216 mm x 340 mm), 8-1/2"x11", 8-1/2"x11"R, 5-1/2"x8-1/2", A3, A4

* Podem ser usados com BP-55C26/BP-70C31/BP-70C36/BP-70C45/BP-70C55/BP-70C65.



Modo de Alimentação do Original

Podem ser definidos os modos de alimentação do original para utilizar por predefinição na cópia, envio de imagem e digitalizar para a unidade local indicados a seguir. Quando se utiliza frequentemente um modo, não é preciso seleccioná-lo noutra modo sempre que ele for necessário.

Em "Definições (administrador)", selecione [Definições de Sistema] → [Funções Comuns] → [Disposit Contr] → [Definições Condições] → [Modo de Alimentação Original].

- Documento de tamanho misto diferente largura
- Modo Lento
- Ignorar Pág. Branca*

* Excluindo o modo de fax e o modo de Internet-fax.



ALIMENTADOR AUTOMÁTICO DE DOCUMENTOS

Esta secção explica como colocar originais no alimentador automático de documentos.

- Coloque originais de diferentes tamanhos em conjunto, se necessário, no alimentador automático de documentos. Nesse caso, utilizar a função "Outros" em cada modo para definir [Orig. Tam. Misto].
- Consulte as páginas seguintes para obter as combinações de tamanhos de documentos que podem ser carregados.
Cópia: [DIGITALIZAR ORIGINAIS DE TAMANHOS DIFERENTES \(ORIGINAL DE TAMANHO MISTO\) \(página 3-108\)](#)
Fax/Scanner: [DIGITALIZAR ORIGINAIS DE TAMANHOS DIFERENTES \(ORIGINAL DE TAMANHO MISTO\) \(página 6-111\)](#)

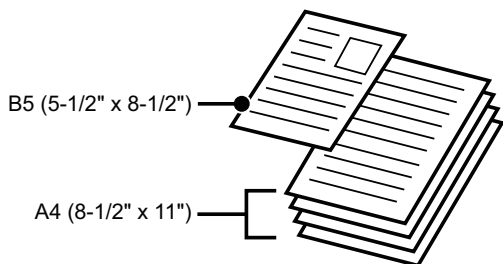

- Antes de inserir originais na cassete do alimentador de documentos, retire quaisquer agrafos ou cliques de papel.
- Se os originais tiverem zonas húmidas devido à utilização de líquido corretor, tinta ou cola, aguardar até que sequem antes de fazer cópias. Caso contrário, pode sujar o interior da máquina ou o vidro de exposição.
- Não utilize os originais indicados em seguida. Podem ocorrer uma detecção do tamanho do original incorrecta, encravamentos do original e manchas. Não deve utilizar acetatos ou outro material transparente para cópia de segurança, papel vegetal, papel químico, papel térmico ou originais impressos com fita de tinta de transferência térmica no alimentador de documentos. Os originais alimentados através do alimentador não devem estar danificados, amarrotados, dobrados, colados uns aos outros ou ter orifícios cortados. Os originais com vários orifícios que não sejam de papel perfurado com dois ou três orifícios podem não ser alimentados correctamente.
- Os cartões de visita podem não ser digitalizados correctamente, dependendo da condição, material, forma e método de processamento utilizado. (Os cartões de visita podem ser definidos no alimentador automático de documentos da BP-55C26/BP-70C31/BP-70C36/BP-70C45/BP-70C55/BP-70C65.)
- Se utilizar originais com dois ou três orifícios, coloque-os de forma a que a margem perfurada fique numa posição afastada da ranhura de alimentação da cassete do alimentador de documentos. Especifique a orientação do original utilizando [Original].

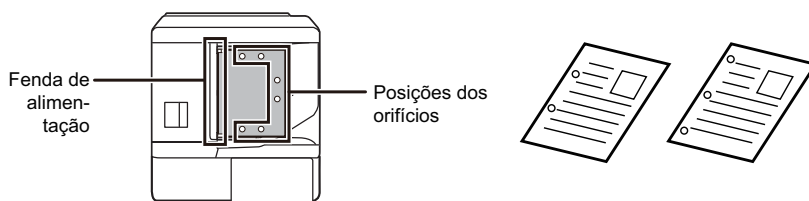

- Dependendo do estado do original, do tipo de papel e da temperatura e humidade do ambiente em que a máquina é utilizada, podem ser alimentadas várias folhas de papel ao mesmo tempo e podem não ser digitalizadas correctamente, ou os originais ejetados podem não estar bem alinhados.

Pode ser melhorado através das seguintes definições.

- Para copiar: Defina a resolução para 600x600dpi
- Para transmissão de digitalização: use "Pré-visualizar"
- Quando o documento sair pela bandeja de saída original no alimentador automático de documentos, fixe o braço de fixação de papel ao centro à parte superior.

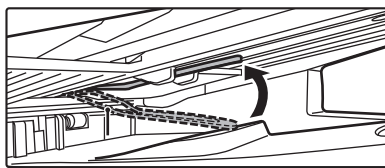



Tamanhos de originais permitidos

Tamanho mínimo do original	Tamanho máximo do original
<p>Tamanho padronizado (tamanho mínimo que pode ser detetado automaticamente) A6R: 105 mm (longitudinal) x 148 mm (transversal)*1 5-1/2" (longitudinal) x 8-1/2" (transversal)*1 A5: 148 mm (longitudinal) x 210 mm (transversal)*2 5-1/2" (longitudinal) x 8-1/2" (transversal)*2</p> <p>Tamanho não padronizado (tamanho mínimo que pode ser especificado manualmente) 51 mm (longitudinal) x 128 mm (transversal)*1 2-1/64" (longitudinal) x 5-3/64" (transversal)*1 Cartão de visita: 51 mm (longitudinal) x 89 mm (transversal)*1 131 mm (longitudinal) x 140 mm (transversal)*2 5-1/8" (longitudinal) x 5-1/2" (transversal)*2</p>	<p>Tamanho padronizado (tamanho máximo que pode ser detetado automaticamente) A3: 297 mm (longitudinal) x 420 mm (transversal) 11" (longitudinal) x 17" (transversal) Não é possível utilizar A3W (12" x 18").</p> <p>Tamanho não padronizado (tamanho máximo que pode ser especificado manualmente) Modos de cópia: 297 mm (longitudinal) x 432 mm (transversal) 11-5/8" (longitudinal) x 17" (transversal) Modo fax/envio de imagem: 297 mm (longitudinal) x 1000 mm (transversal) 11" (longitudinal) x 39-3/8" (transversal)</p>

*1 Pode ser definido na BP-55C26/BP-70C31/BP-70C36/BP-70C45/BP-70C55/BP-70C65.

*2 Pode ser definido na BP-50C26/BP-50C31/BP-50C36/BP-50C45/BP-50C55/BP-50C65/BP-60C31/BP-60C36/BP-60C45.



- Quando o original não é de um tamanho padronizado, consulte a explicação a seguir referente ao modo que está a utilizar.
- COPIADORA: "[MEMORIZAR TAMANHOS DE ORIGINAIS UTILIZADOS COM FREQUÊNCIA \(página 3-38\)](#)"
- FAX: "[ESPECIFICAR O TAMANHO DE DIGITALIZAÇÃO DO ORIGINAL UTILIZANDO VALORES NUMÉRICOS \(página 5-54\)](#)"
- ENVIAR IMAGEM: "[ESPECIFICAR O TAMANHO DE DIGITALIZAÇÃO DO ORIGINAL UTILIZANDO VALORES NUMÉRICOS \(página 6-82\)](#)"
- No modo de fax ou de envio de imagens, para carregar um original com 1000 mm (39-3/8") de comprimento, é necessário definir o tamanho de digitalização para [Tam. grande]. No modo de fax, consulte "[ESPECIFICAR O TAMANHO DE DIGITALIZAÇÃO DO ORIGINAL EM TAMANHO DE PAPEL \(página 5-52\)](#)" e "[ESPECIFICAR O TAMANHO DE DIGITALIZAÇÃO DO ORIGINAL UTILIZANDO VALORES NUMÉRICOS \(página 5-54\)](#)" e no modo de imagem, consulte "[ESPECIFICAR O TAMANHO DE DIGITALIZAÇÃO DO ORIGINAL EM TAMANHO DE PAPEL \(página 6-80\)](#)" e "[ESPECIFICAR O TAMANHO DE DIGITALIZAÇÃO DO ORIGINAL UTILIZANDO VALORES NUMÉRICOS \(página 6-82\)](#)".



Gramagens de originais permitidas

BP-50C26/BP-50C31/BP-50C36/BP-50C45/ BP-50C55/BP-50C65/BP-60C31/BP-60C36/ BP-60C45	Digitalização de 1 face: 35 a 128 g/m ² ("bond" de 9 a 32 lbs) Digitalização de 2 face: 50 a 105 g/m ² ("bond" de 13 a 28 lbs)
BP-55C26/BP-70C31/BP-70C36/BP-70C45/ BP-70C55/BP-70C65	Digitalização de 1 face: 35 a 220 g/m ² ("bond" de 9 lbs a "cover" de 80 lbs) Digitalização de 2 face: 50 a 220 g/m ² ("bond" de 13 lbs a "cover" de 80 lbs) Cartão de visita: Espessura, 0,1mm a 0,2mm

Para digitalizar originais entre 35 e 49 g/m² ("bond" de 9 a 13 lbs), use "Modo Lento" na função "Outros". A digitalização sem utilizar o "Modo Lento" pode provocar o encravamento dos originais.

Se "Modo Lento" estiver selecionado, não é possível efetuar a digitalização automática de 2 faces.

Na BP-55C26/BP-70C31/BP-70C36/BP-70C45/BP-70C55/BP-70C65, para digitalizar originais entre 158 e 220 g/m² ("bond" de 32 lbs a "cover" de 80 lbs), use "Digitalizar papel espesso" na função "Outros".

A digitalização sem utilizar o "Dig. de pap. espesso" pode provocar uma alimentação incorreta dos originais.

1

Assegurar que não está nenhum original no vidro de exposição.

2

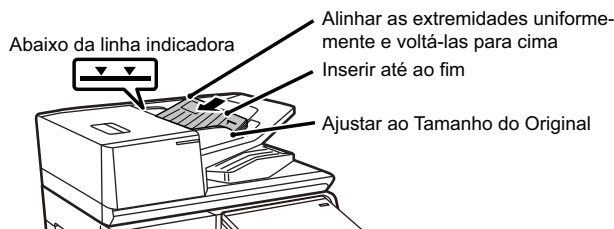

Coloque o original.

**BP-50C26/BP-50C31/BP-50C36/BP-50C45/BP-50C55/
BP-50C65/BP-60C31/BP-60C36/BP-60C45:**

Poderão ser introduzidas no máximo 100 folhas.

**BP-55C26/BP-70C31/BP-70C36/BP-70C45/BP-70C55/
BP-70C65:**

Poderão ser introduzidas no máximo 300 folhas.

Após a digitalização terminar no alimentador automático de documentos, retire os originais da bandeja de saída de originais.



LUZ PREVENTIVA PARA INDICAR QUE O ORIGINAL FOI ESQUECIDO

Para evitar que os originais sejam esquecidos, o alimentador automático de documentos (BP-55C26/BP-70C31/BP-70C36/

BP-70C45/BP-70C55/BP-70C65) inclui uma luz na parte superior da bandeja de saída de originais.

Esta luz deteta documentos no alimentador automático de documentos e começa a piscar após o último original ser colocado na bandeja de saída de originais.

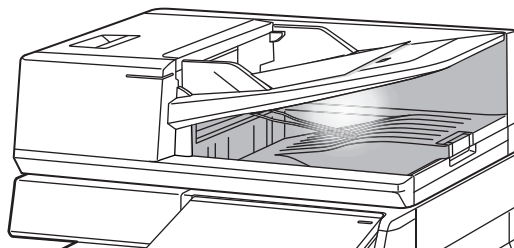

A luz desliga

A luz preventiva para indicação de original esquecido desliga-se nas situações seguintes.

- Quando o original digitalizado é removido
- Após a luz preventiva para indicar que o original foi esquecido piscar três vezes, com repetição por três vezes
- Quando é colocado um novo original no alimentador automático de documentos e um trabalho é iniciado
- Quando a máquina entra no modo de suspensão
- Quando for proibida a utilização do alimentador automático de documentos



- Quando a luz preventiva para indicar que o original foi esquecido estiver a piscar, colocar o original no vidro de exposição não desativará a luz preventiva.
- A luz preventiva para indicar que o original foi esquecido não se desligará apenas colocando o original no alimentador automático de documentos.
- A luz preventiva para indicação de original esquecido não se desligará, mesmo se o painel de operações estiver desligado.
- Se a luz preventiva para indicar que o original foi esquecido se desligar, não piscará mesmo se um original for esquecido no alimentador automático de documentos.



INDICADOR DE COLOCAÇÃO ORIGINAL

Na BP-55C26/BP-70C31/BP-70C36/BP-70C45/BP-70C55/BP-70C65, o indicador de colocação de original acende quando o documento é corretamente carregado na bandeja do alimentador de documentos.

Se o indicador de colocação de original estiver aceso, um utilizador que tenha dificuldade em confirmar se um documento está carregado na bandeja do alimentador de documentos pode confirmar que o documento está carregado.

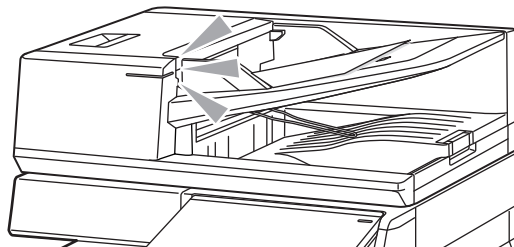

PREVENÇÃO DA ALIMENTAÇÃO DESVIADA

BP-70C31, BP-70C36, BP-70C45, BP-70C55 ou BP-70C65 está equipada com a função de prevenção de alimentação desviada. Se um documento for carregado num ângulo, a função irá parar de carregar o documento como sendo um bloqueio.

DETEÇÃO DE ALIMENTAÇÃO DUPLA

Ao ligar o kit de deteção de alimentação dupla do dispositivo periférico ao alimentador automático de documentos da BP-70C31/BP-70C36/BP-70C45/BP-70C55/BP-70C65, pode USAR a função de deteção de alimentação dupla.

Este alimentador automático de documentos é equipado com uma função de deteção de alimentação dupla.

Se tentar digitalizar múltiplos originais ao mesmo tempo, a digitalização parará como um bloqueio de documento.



VIDRO DE EXPOSIÇÃO

Esta secção descreve os passos para colocar o original no vidro de exposição.



- Feche o alimentador automático de documentos com cuidado. Se o fizer de forma abrupta, pode danificá-lo.
- Tenha cuidado para não entalar os dedos ao fechar o alimentador automático de documentos.

Tamanhos de originais permitidos

Tamanho mínimo do original	Tamanho máximo do original
<p>Tamanho padronizado (tamanho mínimo que pode ser detetado automaticamente)</p> <p>A5: 210 mm (longitudinal) x 148 mm (transversal) 8-1/2" (longitudinal) x 5-1/2" (transversal)</p> <p>Tamanho não padronizado (tamanho mínimo que pode ser especificado manualmente)</p> <p>25 mm (longitudinal) x 25 mm (transversal) 1" (longitudinal) x 1" (transversal)</p>	<p>Tamanho padronizado (tamanho máximo que pode ser detetado automaticamente)</p> <p>A3: 297 mm (longitudinal) x 420 mm (transversal) 11" (longitudinal) x 17" (transversal)</p> <p>Tamanho não padronizado (tamanho máximo que pode ser especificado manualmente)</p> <p>297 mm (longitudinal) x 432 mm (transversal) 11-5/8" (longitudinal) x 17" (transversal)</p>



Quando o original não é de um tamanho padronizado, consulte a explicação a seguir referente ao modo que está a utilizar.

- COPIADORA: "[MEMORIZAR TAMANHOS DE ORIGINAIS UTILIZADOS COM FREQUÊNCIA \(página 3-38\)](#)"
- FAX: "[ESPECIFICAR O TAMANHO DE DIGITALIZAÇÃO DO ORIGINAL UTILIZANDO VALORES NUMÉRICOS \(página 5-54\)](#)"
- ENVIAR IMAGEM: "[ESPECIFICAR O TAMANHO DE DIGITALIZAÇÃO DO ORIGINAL UTILIZANDO VALORES NUMÉRICOS \(página 6-82\)](#)"

1

Abra o alimentador automático de documentos.

2

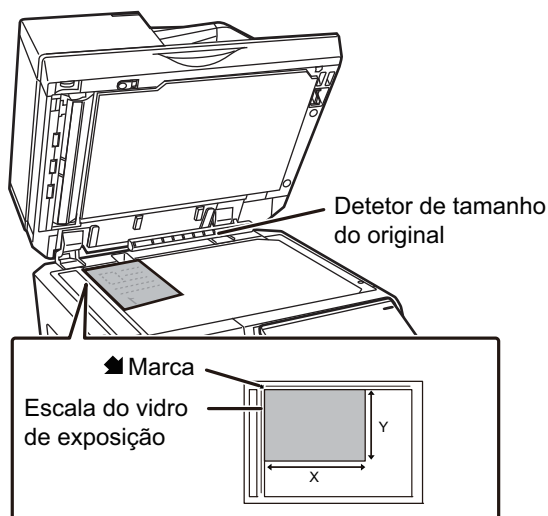

Coloque o papel com a face a imprimir voltada para baixo.

Coloque o original voltado para baixo e alinhe o canto superior esquerdo do original com a parte esquerda posterior (na ponta da marca ) do vidro de exposição.



Não coloque nenhum objeto por baixo do detetor de tamanho do original.

Fechar o alimentador automático de documentos com um objecto por baixo pode danificar o detector de tamanho do original ou desactivar a detecção correcta do tamanho do original.

3

Feche o alimentador automático de documentos.

Depois de colocar o original, feche o alimentador automático de documentos. Se a unidade ficar aberta, as peças exteriores ao original serão copiadas a preto, provocando um consumo excessivo de toner.



- Quando fechar, abra completamente o alimentador automático de documentos e, em seguida, feche-o.
- Se os originais tiverem zonas húmidas devido à utilização de líquido corretor, tinta ou cola, aguardar até que sequem antes de fazer cópias. Caso contrário, pode sujar o interior da máquina ou o vidro de exposição.



DISPOSITIVOS PERIFÉRICOS

DISPOSITIVOS PERIFÉRICOS

Pode instalar dispositivos periféricos na máquina para aumentar a sua funcionalidade.

Os dispositivos periféricos geralmente são opcionais. No entanto, alguns modelos incluem determinados dispositivos periféricos como equipamento padrão.

(A partir de abril de 2022)

Nome do produto	Número do produto	Descrição
Base/gaveta de papel de 550 folhas	BP-DE12	BANDEJA 1-4 (QUANDO ESTIVER INSTALADO UM SUPORTE/GAVETA DE PAPEL DE 550/2X550/3X550/ 550 E 2100 FOLHAS) (página 1-18)
Base/gaveta de papel de 2x550 folhas	BP-DE13	
Base/gaveta de papel de 3x550 folhas	BP-DE14	
Suporte/gaveta de papel de 550 e 2100 folhas	BP-DE15	BANDEJA 3-4 (QUANDO ESTIVER INSTALADO UM SUPORTE/GAVETA DE PAPEL DE 550 E 2100 FOLHAS) (página 1-22)
Cassete de grande capacidade	BP-LC10	COLOCAR PAPEL NA BANDEJA DE GRANDE CAPACIDADE (SE ESTIVER INSTALADA UMA BANDEJA DE GRANDE CAPACIDADE) (página 1-25)
Bandeja de alimentação de papel longo	MX-LT10	COMO COLOCAR A GUIA DE PAPEL LONGO (página 1-33)
Unidade de bandeja de saída	BP-TR12	Se estiver instalado um finalizador, este componente pode ser acrescentado ao lado direito da máquina.
Encaixe da bandeja de saída*1	BP-TU10	Este componente permite separar os locais dos documentos produzidos por modo (cópia, impressora, etc.).
Bandeja do separador de tarefas	MX-TR20N	
Unidade de dobragem	BP-FD10	UNIDADE DE DOBRAGEM (página 1-76)
Finalizador interno	BP-FN11 BP-FN12	FINALIZADOR INTERNO (página 1-47)
Finalizador	BP-FN13	FINALIZADOR (página 1-51)
Finalizador (empilhador grande)/	BP-FN15	FINALIZADOR (EMPILHADOR GRANDE) (página 1-55)
Finalizador de agrafar/encadernar	BP-FN14	FINALIZADOR DE ENCADERNAÇÃO (página 1-59)
Finalizador de encadernação (empilhador grande)	BP-FN16	FINALIZADOR DE ENCADERNAÇÃO (EMPILHADOR GRANDE) (página 1-63)
Unidade de passagem do papel	BP-RB10	Esta unidade é necessária para instalar um finalizador ou um finalizador de encadernação.



Nome do produto	Número do produto	Descrição
Módulo para perfurar	MX-PN14A MX-PN14B MX-PN14C MX-PN14D	Esta unidade perfura orifícios em cópias e outras impressões. É necessário um finalizador interno (BP-FN11/BP-FN12).
	MX-PN15A MX-PN15B MX-PN15C MX-PN15D	Esta unidade perfura orifícios em cópias e outras impressões. É necessário um finalizador ou finalizador de encadernação (BP-FN13/BP-FN14).
	MX-PN16A MX-PN16B MX-PN16C MX-PN16D	Esta unidade perfura orifícios em cópias e outras impressões. É necessário um finalizador (empilhador grande) ou finalizador de encadernação (empilhador grande) (BP-FN15/BP-FN16).
Kit de expansão PS3*2	MX-PK13	Permite utilizar a máquina como impressora com Postscript.
Kit de fontes de Códigos de Barras	MX-PF10	Adiciona fontes de códigos de barras à máquina.
Kit de Segurança de Dados	BP-FX11	Ativa o envio de faxes.
Kit de expansão de internet fax	MX-FWX1	Permite utilizar o Fax Internet.
Kit de detecção de alimentação dupla	BP-DD10	Se tentar digitalizar múltiplos originais ao mesmo tempo, a digitalização parará como um bloqueio de documento.
Kit de expansão de impressão direta*2	MX-PU10	Permite a impressão direta de ficheiros DOCX, XLSX ou PPTX sem ter de utilizar um computador.
Módulo de integração de aplicação	MX-AMX1	PREPARATIVOS PARA A ENTREGA DE METADADOS (página 6-196)
Módulo de comunicação de aplicação*2	BP-AM10	Sharp OSA (página 8-51)
Módulo de conta externa*2	BP-AM11	
Kit de compressão avançada*2	MX-EB19	Guarda um documento digitalizado no formato PDF compacto. O tamanho do PDF compacto é menor do que o do PDF normal.



Nome do produto	Número do produto	Descrição
Kit de expansão OCR*2	MX-EB20	Isto é necessário para utilizar a função OCR.
Adaptador de ligação sem fios	BP-EB10	Adiciona a função LAN sem fios ou Bluetooth à máquina.
SSD de grande capacidade	BP-SD10	Amplia a capacidade da unidade local da máquina.
Mesa de apoio	MX-UT10	Pode usá-la como plataforma de trabalho, ou para colocar temporariamente originais ou um dispositivo móvel. Também é possível definir uma palavra-passe.
Pacote de segurança de dados	BP-FR12U	Os dados que estão sendo armazenados na unidade local e na memória desta máquina são armazenados de forma criptografada. Além disso, após a saída dos dados de cópia e impressão e após as transmissões de fax e scanner, os dados são excluídos automaticamente para proteger informações importantes com segurança.
Kit de deteção de vírus	BP-VD10	DETEÇÃO DE VÍRUS (página 8-53)

*1 Dependendo do país, região ou modelo, pode ser instalado normalmente ou pode ser um dispositivo periférico. Contacte o revendedor ou o representante de assistência técnica autorizado mais próximo.

*2 Estes dispositivos periféricos podem ser instalados na

BP-50C26/BP-50C31/BP-50C36/BP-50C45/BP-50C55/BP-50C65/BP-55C26. (Estes dispositivos estão instalados de série na BP-60C31/BP-60C36/BP-60C45/BP-70C31/BP-70C36/BP-70C45/BP-70C55/BP-70C65.)



Algumas opções podem não estar disponíveis em alguns países e regiões.



FINALIZADOR INTERNO

Este dispositivo imprime papel ordenado enquanto escalona cada conjunto de papel. Se necessário, agrafa cada conjunto. É também possível agrafar manualmente.

Para perfurar orifícios em papel impresso, instale um módulo de perfuração opcional.

NOMES DOS COMPONENTES

Em seguida, são descritas as peças que aparecem quando o finalizador é aberto.

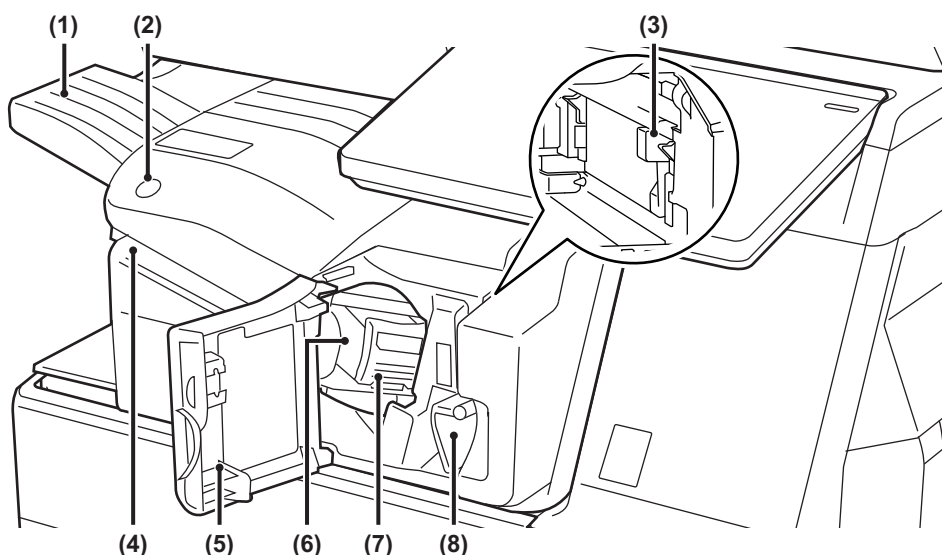

(1) Bandeja de saída

O material impresso agrafado e desviado é depositado nesta bandeja. A bandeja é corredeira. Para imprimir em papel de grande formato, tal como A3 (11" x 17"), alargue a bandeja.

(2) Tecla de agrafamento manual

Premir para executar o agrafamento manual.

(3) Caixa de resíduos da perfuração (quando estiver instalado um módulo de perfuração)

Armazena os resíduos produzidos pela perfuração.

(4) Fenda de inserção

Colocar nesta fenda o papel a agrafar. Espessura máxima de 4 mm.

(5) Tampa frontal

Abrir esta tampa para eliminar encravamentos de papel, substituir agrafos, eliminar encravamentos de agrafos ou retirar a caixa de resíduos da perfuração.

(6) Caixa de agrafos

Contém o cartucho de agrafos. Puxe a caixa para fora para substituir o cartucho de agrafos ou resolver um encravamento de agrafos.

(7) Alavanca de libertação da caixa de agrafos

Utilize esta alavanca para retirar a caixa de agrafos.

(8) Alavanca

Utilizar esta alavanca para deslocar o finalizador de modo a eliminar encravamentos de papel ou de agrafos.



- Não é possível instalar o finalizador interno em simultâneo com a unidade de dobragem, finalizador, finalizador (empilhador grande), finalizador de encadernação ou finalizador de encadernação (empilhador grande).
- Tenha cuidado ao ligar a corrente e ao imprimir, pois a bandeja de saída pode deslocar-se para cima e para baixo.



COMO AGRAFAR MANUALMENTE

O agrafamento pode ser realizado manualmente.
Assegurar que a tecla de agrafamento manual está iluminada a verde.

1

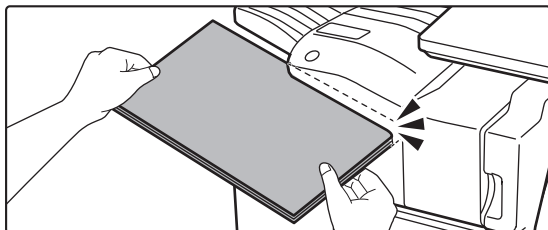

Coloque o papel a agrafar na fenda de inserção.

Quando o papel for colocado, a tecla de agrafamento manual pisca a verde.

Após uma pausa de 2 segundos, o agrafamento inicia-se automaticamente.



- Para agrafar antes da terminada a pausa de agrafamento automático, premir a tecla de agrafamento manual.

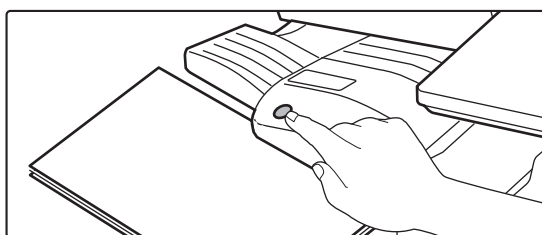

- Não é possível executar o agrafamento manual durante a execução de uma tarefa de agrafamento.
- A agrafagem manual não pode ser executada durante o modo de desligar automático.

Relação entre a orientação do papel e o resultado do agrafamento

Papel	Orientação do papel quando inserido	Após o agrafamento



CONSUMÍVEIS

O finalizador requer o seguinte cartucho de agrafos:

Cartucho de agrafos (aprox. 5000 agrafos por cartucho x três cartuchos)

MX-SCX1

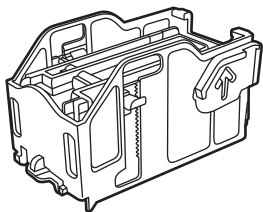

MANUTENÇÃO DO FINALIZADOR INTERNO

Quando o cartucho de agrafos ficar sem agrafos, será apresentada uma mensagem no painel de operações. Siga o procedimento para substituir o cartucho de agrafos.

Substituição do cartucho de agrafos

1

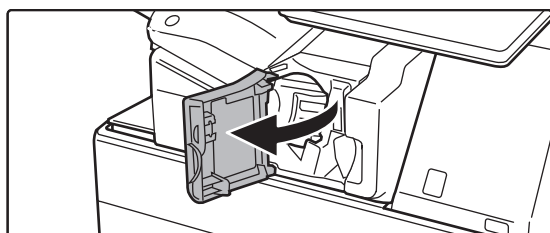

Abrir a tampa frontal do finalizador.

2

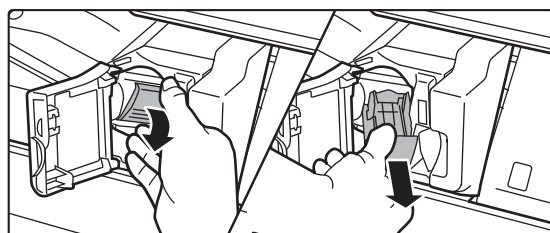

Baixar a alavanca de libertação da caixa de agrafos e retirar esta última.

Puxe a caixa de agrafos para fora e para a direita.

3

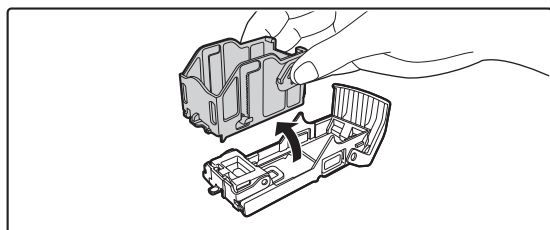

Remova o cartucho de agrafos vazio da caixa de agrafos.



4

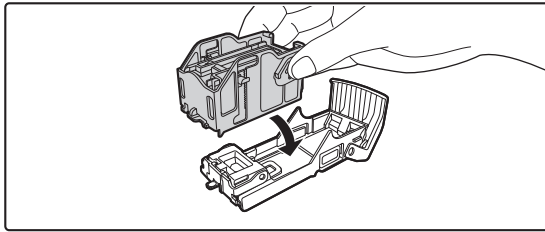

Introduza um cartucho de agrafos novo na caixa de agrafos, conforme ilustrado.

Empurre o cartucho de agrafos para dentro até encaixar na sua posição.

5

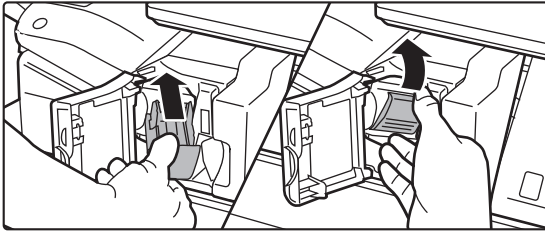

Empurrar a caixa de agrafos.

Empurre a caixa de agrafos para dentro até encaixar no devido lugar.

6

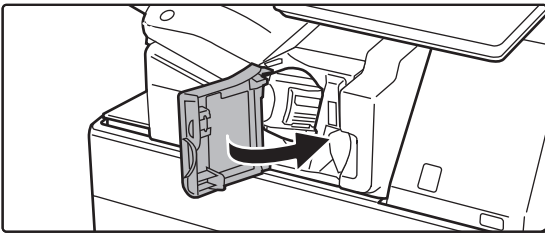

Fechar a tampa frontal do finalizador.



Efetue uma cópia tipográfica na função de agrafar para verificar se a agrafagem ocorre corretamente.

▶ [página 3-46](#)



FINALIZADOR

Este dispositivo imprime papel ordenado enquanto dispõe cada conjunto de papel. Se necessário, agrafa cada conjunto.

Para perfurar orifícios em papel impresso, instale um módulo de perfuração opcional.

NOMES DOS COMPONENTES

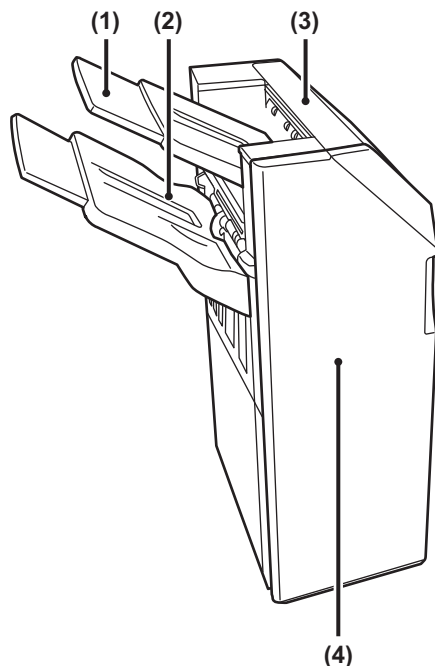

(1) Bandeja de saída (bandeja superior)

A bandeja é corredeira. Para imprimir em papel de grande formato, tal como A3 (11" x 17"), alargue a bandeja.

(2) Bandeja de saída (bandeja inferior)

O material impresso agrafado e desviado é depositado nesta bandeja.

A bandeja é corredeira. Para imprimir em papel de grande formato, tal como A3 (11" x 17"), alargue a bandeja.

(3) Tampa superior

Abra esta tampa para extrair papel encravado.

(4) Tampa frontal

Abra esta tampa para substituir o cartucho de agrafos, remover agrafos encravados ou retirar folhas encravadas.



- Para instalar um finalizador são necessárias uma unidade de passagem de papel ou unidade de dobragem e um suporte/gaveta de papel de 550/2x550/3x550/550 e 2100 folhas.
- Não é possível instalar um finalizador em simultâneo com um finalizador interno, um finalizador (empilhador grande), um finalizador encadernador ou um finalizador encadernador (empilhador grande).
- Não coloque objetos pesados no finalizador nem exerça pressão no mesmo.
- Tenha cuidado ao ligar a corrente e ao imprimir, pois a bandeja pode deslocar-se para cima e para baixo.



CONSUMÍVEIS

O finalizador (empilhador grande) requer o seguinte cartucho de agrafos:
Cartucho de agrafos (aprox. 5000 agrafos por cartucho x três cartuchos)
MX-SCX1

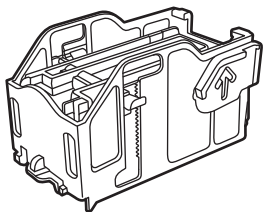



MANUTENÇÃO DO FINALIZADOR

Quando o cartucho de agrafos ficar sem agrafos, será apresentada uma mensagem no painel de operações. Siga o procedimento para substituir o cartucho de agrafos.

Substituição do cartucho de agrafos

1

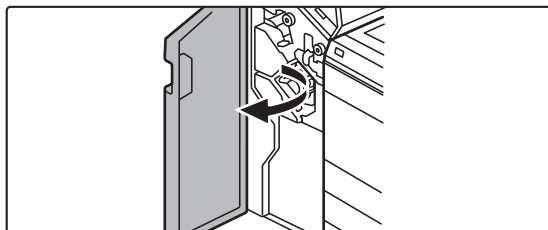

Abra a tampa frontal.

2

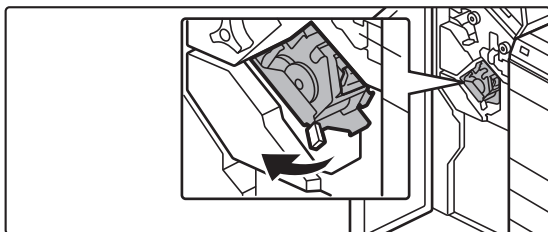

Puxar o agrafador para fora.

3

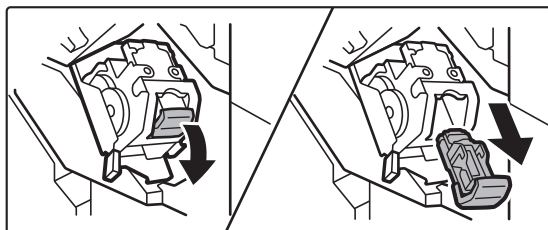

Remover a caixa de agrafos.

4

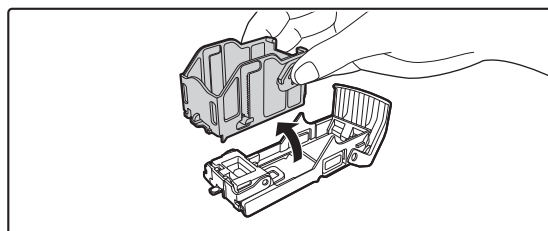

Remova o cartucho de agrafos vazio da caixa de agrafos.



5

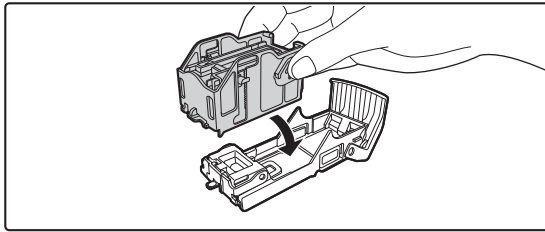

Introduza um cartucho de agrafos novo na caixa de agrafos, conforme ilustrado.

Empurre o cartucho de agrafos para dentro até encaixar na sua posição.

6

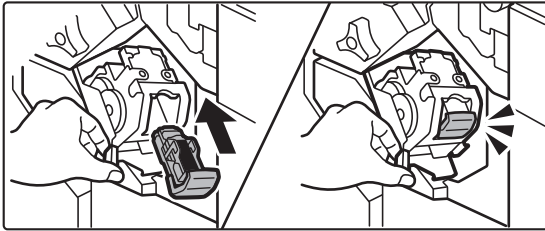

Empurrar a caixa de agrafos firmemente para a sua posição.

Empurre a caixa de agrafos para dentro até encaixar no devido lugar.

7

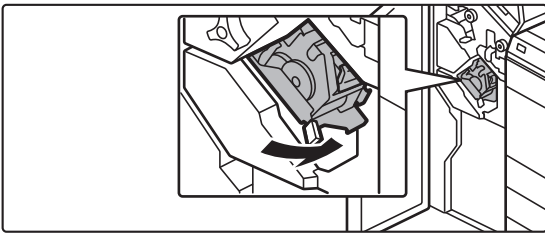

Voltar a colocar o agrafador em posição.

8

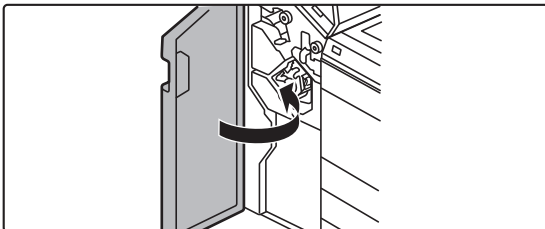

Fechar a tampa frontal.



Efetue uma cópia tipográfica na função de agrafar para verificar se a agrafagem ocorre corretamente.

▶ [página 3-46](#)



FINALIZADOR (EMPILHADOR GRANDE)

Este dispositivo imprime papel ordenado enquanto dispõe cada conjunto de papel. Se necessário, agrafa cada conjunto. É também possível agrafar manualmente. Para perfurar orifícios em papel impresso, instale um módulo de perfuração opcional.

NOMES DOS COMPONENTES

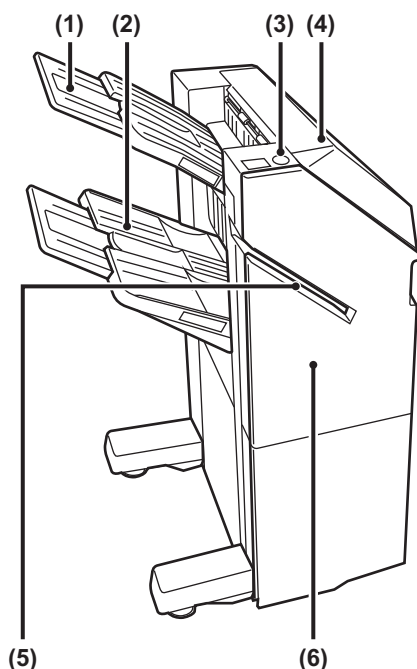

- | | |
|---|--|
| <p>(1) Bandeja de saída (bandeja superior)
A bandeja é corredeira. Para imprimir em papel de grande formato, tal como A3 (11" x 17"), alargue a bandeja.</p> <p>(2) Bandeja de saída (bandeja inferior)
O material impresso agrafado e desviado é depositado nesta bandeja.
A bandeja é corredeira. Para imprimir em papel de grande formato, tal como A3 (11" x 17"), alargue a bandeja.</p> | <p>(3) Tecla de agrafamento manual
Premir para executar o agrafamento manual.</p> <p>(4) Tampa superior
Abra esta tampa para extrair papel encravado.</p> <p>(5) Fenda de inserção
Colocar nesta fenda o papel a agrafar. Espessura máxima de 9 mm.</p> <p>(6) Tampa frontal
Abra esta tampa para substituir o cartucho de agrafos, remover agrafos encravados ou retirar folhas encravadas.</p> |
|---|--|



- Para instalar um finalizador (empilhador grande) são necessárias uma unidade de passagem de papel ou unidade de dobragem e um suporte/gaveta de papel de 550/2x550/3x550/550 e 2100 folhas.
- Não é possível instalar um finalizador (empilhador grande) em simultâneo com um finalizador interno, um finalizador, um finalizador de encadernação ou um finalizador de encadernação (empilhador grande).
- Não coloque objetos pesados no finalizador (empilhador grande) nem exerça pressão sobre o mesmo.
- Tenha cuidado ao ligar a corrente e ao imprimir, pois a bandeja pode deslocar-se para cima e para baixo.



COMO AGRAFAR MANUALMENTE

O agrafamento pode ser realizado manualmente.

Assegurar que a tecla de agrafamento manual está iluminada a verde.

1

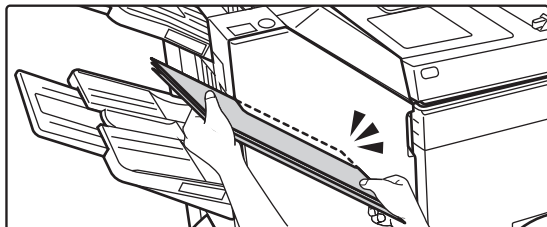

Coloque o papel a agrafar na fenda de inserção.

Quando o papel for colocado, a tecla de agrafamento manual pisca a verde.

Após uma pausa de 2 segundos, o agrafamento inicia-se automaticamente.



- Para agrafar antes da terminada a pausa de agrafamento automático, premir a tecla de agrafamento manual.

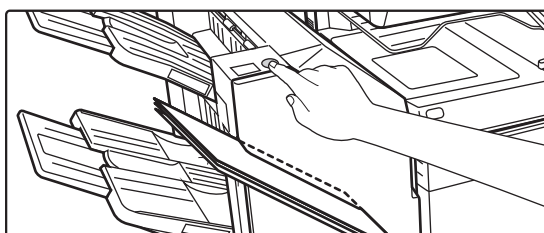

- Não é possível executar o agrafamento manual durante a execução de uma tarefa de agrafamento.
- A agrafagem manual não pode ser executada durante o modo de desligar automático.

Relação entre a orientação do papel e o resultado do agrafamento

Papel	Orientação do papel quando inserido	Após o agrafamento



CONSUMÍVEIS

O finalizador (empilhador grande) requer o seguinte cartucho de agrafos:
Cartucho de agrafos (aprox. 5000 agrafos por cartucho x três cartuchos)
MX-SC11

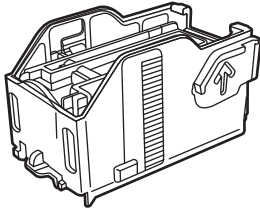

MANUTENÇÃO DO FINALIZADOR (EMPILHADRO GRANDE)

Quando o cartucho de agrafos ficar sem agrafos, será apresentada uma mensagem no painel de operações. Siga o procedimento para substituir o cartucho de agrafos.

Substituição do cartucho de agrafos

1

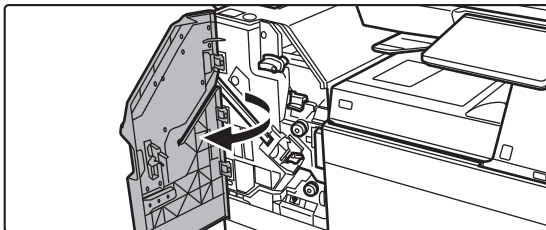

Abra a tampa frontal.

2

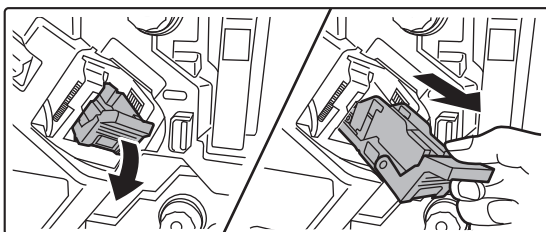

Remover a caixa de agrafos.

3

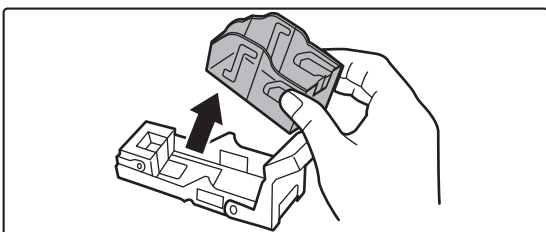

Retire o cartucho de agrafos vazio.



4

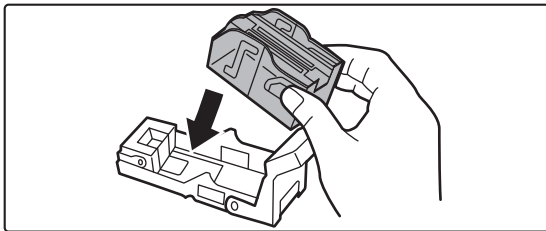

Introduza um cartucho de agramos novo na caixa dos agramos.

Empurre o cartucho de agramos para dentro até encaixar na sua posição.

5

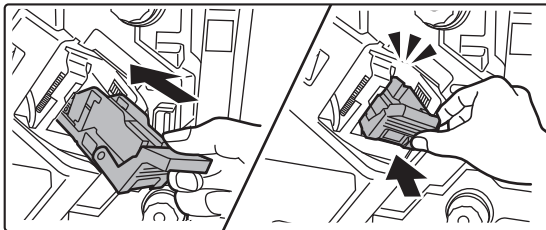

Empurrar a caixa de agramos firmemente para a sua posição.

Empurre a caixa de agramos para dentro até encaixar no devido lugar.

6

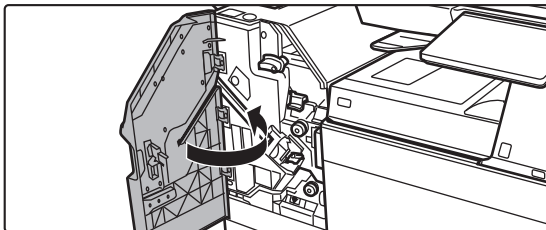

Fechar a tampa frontal.



Efetue uma cópia tipográfica na função de agramar para verificar se a agramagem ocorre corretamente.

▶ [página 3-46](#)



FINALIZADOR DE ENCADERNAÇÃO

Inclui a função de desvio que faz sair o papel ordenado enquanto escalona cada conjunto de papel, a função separar agrafar que agrafa cada conjunto de impressões, a função agrafar encadernar que agrafa automaticamente o centro das folhas e as dobra a meio, e a função dobragem de papel que dobra o papel a meio.

Para perfurar orifícios em papel impresso, instale um módulo de perfuração opcional.

NOMES DOS COMPONENTES

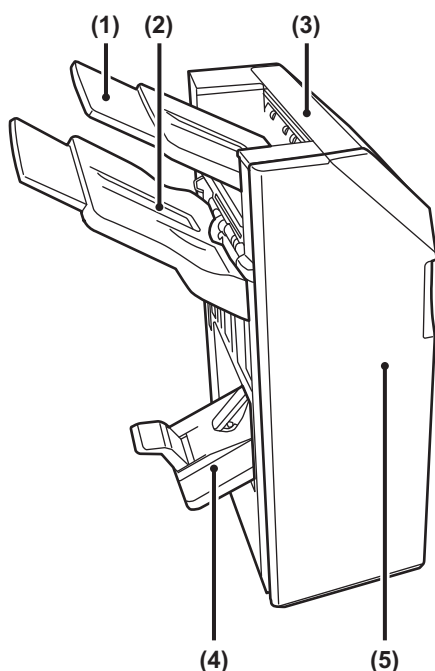

(1) Bandeja de saída (bandeja superior)

A bandeja é corrediça. Para imprimir em papel de grande formato, tal como A3 (11" x 17"), alargue a bandeja.

(2) Bandeja de saída (bandeja inferior)

O material impresso agrafado e desviado é depositado nesta bandeja.
A bandeja é corrediça. Para imprimir em papel de grande formato, tal como A3 (11" x 17"), alargue a bandeja.

(3) Tampa superior

Abra esta tampa para extrair papel encravado.

(4) Bandeja de perfuração simétrica

O material agrafado encadernado é depositado nesta bandeja.

(5) Tampa frontal

Abra esta tampa para substituir o cartucho de agrafos, remover agrafos encravados ou retirar folhas encravadas.



- Para instalar um finalizador de encadernação são necessárias uma unidade de passagem de papel ou unidade de dobragem e um suporte/gaveta de papel de 550/2x550/3x550/550 e 2100 folhas.
- Não colocar objetos pesados no finalizador de encadernação nem exercer pressão sobre o mesmo.
- Tenha cuidado ao ligar a corrente e ao imprimir, pois a bandeja pode deslocar-se para cima e para baixo.
- Não é possível instalar um finalizador encadernador em simultâneo com um finalizador interno, um finalizador, um finalizador (empilhador grande) ou um finalizador encadernador (empilhador grande).



CONSUMÍVEIS

O finalizador de encadernação requer o seguinte cartucho de agrafos:
Cartucho de agrafos (aprox. 5000 agrafos por cartucho x três cartuchos)
AR-SC2

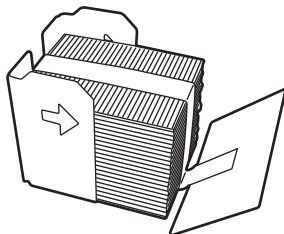

MANUTENÇÃO DO FINALIZADOR DE ENCADERNAÇÃO

Quando o cartucho de agrafos ficar sem agrafos, será apresentada uma mensagem no painel de operações. Siga o procedimento para substituir o cartucho de agrafos.

1

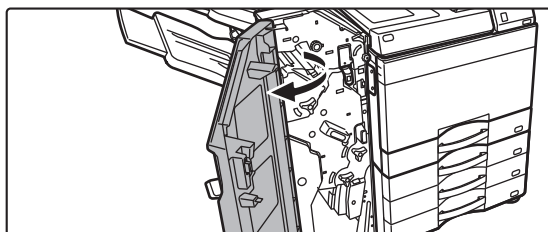

Abra a tampa frontal.

2

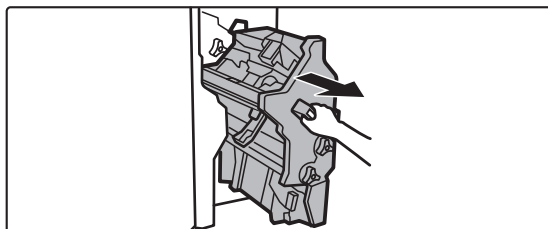

Puxar a alavanca e retirar o agrafador.

Puxá-lo lentamente até que pare.



3

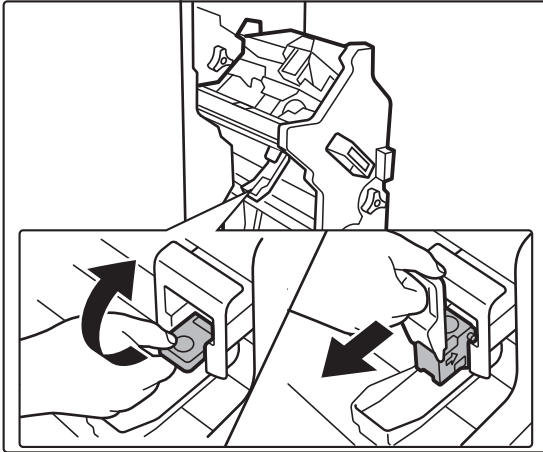

Baixar a alavanca de libertação da caixa de agrafos e retirar esta última.

4

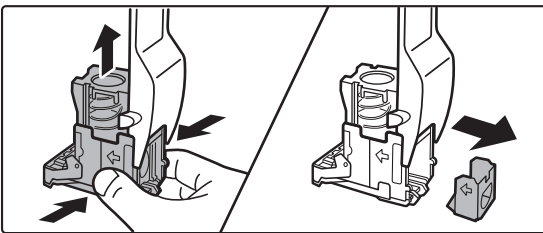

Remova o cartucho de agrafos vazio da caixa de agrafos.

5

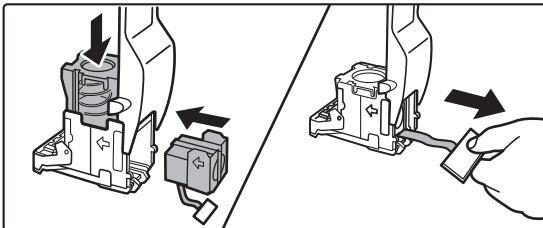

Introduza um cartucho de agrafos novo na caixa de agrafos, conforme ilustrado.

Empurre o cartucho de agrafos para dentro até encaixar na sua posição.
Após a inserção do cartucho de agrafos, puxar para fora o selo que mantém os agrafos direitos.



Não retire o selo do cartucho antes de inserir o cartucho na caixa.

6

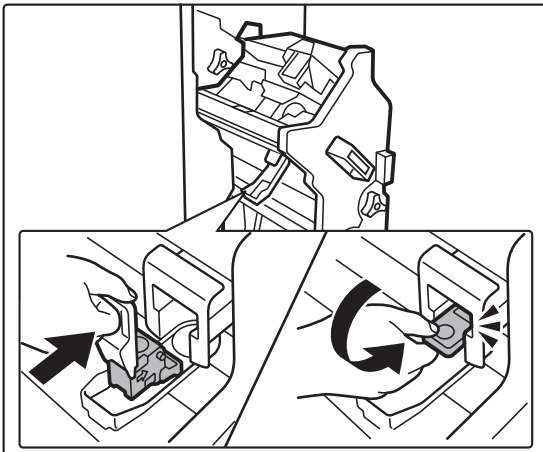

Fixar a caixa de agrafos.

Empurre a caixa de agrafos para dentro até encaixar no devido lugar.



7

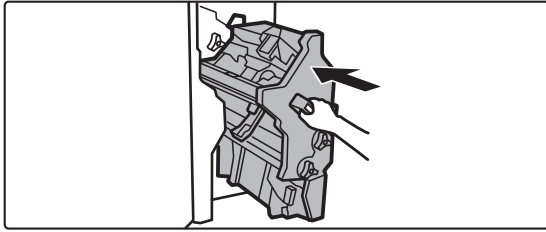

Empurrar o agrafador novamente para a sua posição.

8

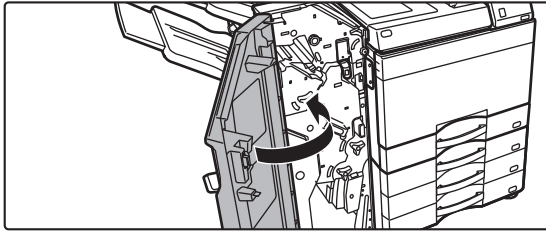

Fechar a tampa frontal.



Efetue uma cópia tipográfica na função de agrafar para verificar se aagrafagem ocorre corretamente.

► [página 3-46](#)



FINALIZADOR DE ENCADERNAÇÃO (EMPILHADOR GRANDE)

Inclui a função de desvio que faz sair o papel ordenado enquanto escalona cada conjunto de papel, a função separar agrafar que agrafa cada conjunto de impressões, a função agrafar encadernar que agrafa automaticamente o centro das folhas e as dobra a meio, e a função dobragem de papel que dobra o papel a meio. É também possível agrafar manualmente.

Para perfurar orifícios em papel impresso, instale um módulo de perfuração opcional.

NOMES DOS COMPONENTES

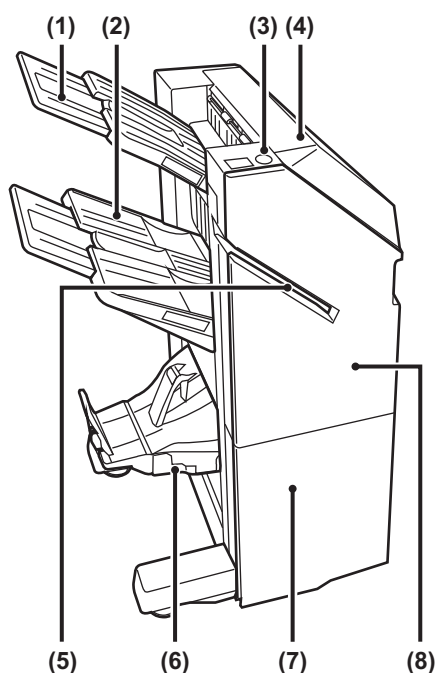

- | | |
|---|--|
| <p>(1) Bandeja de saída (bandeja superior)
A bandeja é corredeira. Para imprimir em papel de grande formato, tal como A3 (11" x 17"), alargue a bandeja.</p> <p>(2) Bandeja de saída (bandeja inferior)
O material impresso agrafado e desviado é depositado nesta bandeja.
A bandeja é corredeira. Para imprimir em papel de grande formato, tal como A3 (11" x 17"), alargue a bandeja.</p> <p>(3) Tecla de agrafamento manual
Premir para executar o agrafamento manual.</p> <p>(4) Tampa superior
Abra esta tampa para extrair papel encravado.</p> | <p>(5) Fenda de inserção
Colocar nesta fenda o papel a agrafar. Espessura máxima de 9 mm.</p> <p>(6) Bandeja de perfuração simétrica
O material agrafado encadernado é depositado nesta bandeja.</p> <p>(7) Tampa inferior da frente
Abra esta tampa para substituir o cartucho de agrafos, remover agrafos encravados ou retirar folhas encravadas.</p> <p>(8) Tampa superior da frente
Abra esta tampa para substituir o cartucho de agrafos, remover agrafos encravados ou retirar folhas encravadas.</p> |
|---|--|



- Para instalar um finalizador de encadernação (empilhador grande) são necessárias uma unidade de passagem de papel ou unidade de dobragem e um suporte/gaveta de papel de 550/2x550/3x550/550 e 2100 folhas.
- Não coloque objetos pesados no finalizador encadernador (empilhador grande) nem exerça pressão sobre o mesmo.
- Tenha cuidado ao ligar a corrente e ao imprimir, pois a bandeja pode deslocar-se para cima e para baixo.
- Não é possível instalar um finalizador encadernador (empilhador grande) em simultâneo com um finalizador interno, um finalizador, um finalizador (empilhador grande) ou um finalizador encadernador.



COMO AGRAFAR MANUALMENTE

O agrafamento pode ser realizado manualmente.

Assegurar que a tecla de agrafamento manual está iluminada a verde.

1

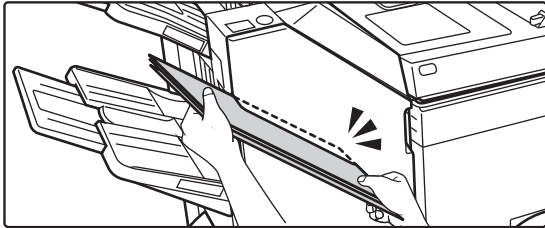

Coloque o papel a agrafar na fenda de inserção.

Quando o papel for colocado, a tecla de agrafamento manual pisca a verde.

Após uma pausa de 2 segundos, o agrafamento inicia-se automaticamente.



- Para agrafar antes da terminada a pausa de agrafamento automático, premir a tecla de agrafamento manual.

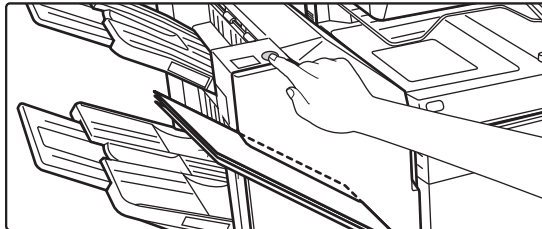

- Não é possível executar o agrafamento manual durante a execução de uma tarefa de agrafamento.
- A agrafagem manual não pode ser executada durante o modo de desligar automático.

Relação entre a orientação do papel e o resultado do agrafamento

Papel	Orientação do papel quando inserido	Após o agrafamento



CONSUMÍVEIS

O finalizador de encadernação (empilhador grande) requer o seguinte cartucho de agrafos:

Unidade do finalizador

Cartucho de agrafos (aprox. 5000 agrafos por cartucho x três cartuchos)

MX-SC11

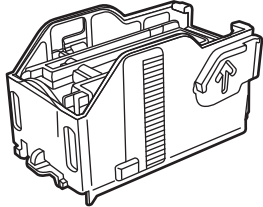

Unidade de agrafar encadernar

Cartucho de agrafos (aprox. 2000 agrafos por cartucho x quatro cartuchos)

MX-SC12

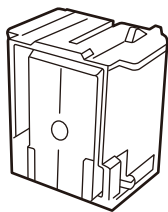



MANUTENÇÃO DO FINALIZADOR DE ENCADERNAÇÃO (EMPI LHADOR GRANDE)

Quando o cartucho de agrafos ficar sem agrafos, será apresentada uma mensagem no painel de operações. Siga o procedimento para substituir o cartucho de agrafos.

Substituição do cartucho de agrafos (unidade do finalizador)

1

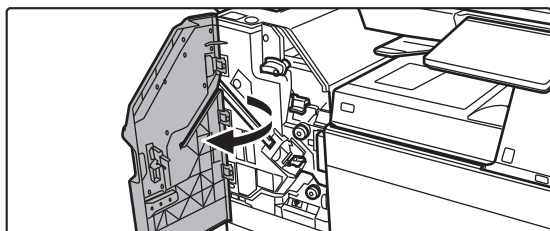

Abra a tampa superior frontal.

2

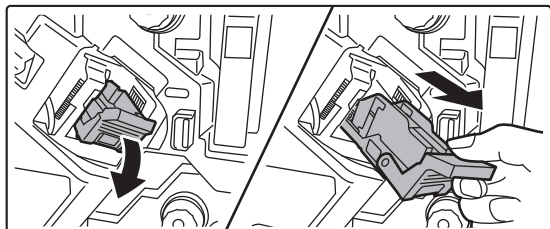

Remover a caixa de agrafos.

3

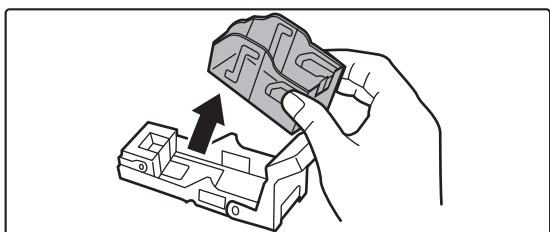

Retire o cartucho de agrafos vazio.

4

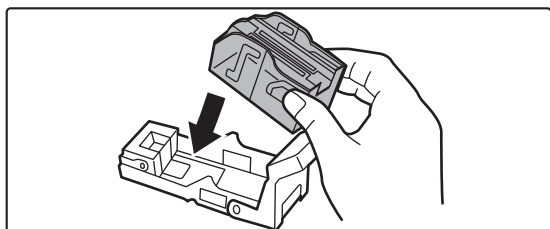

Introduza um cartucho de agrafos novo na caixa dos agrafos.

Empurre o cartucho de agrafos para dentro até encaixar na sua posição.



5

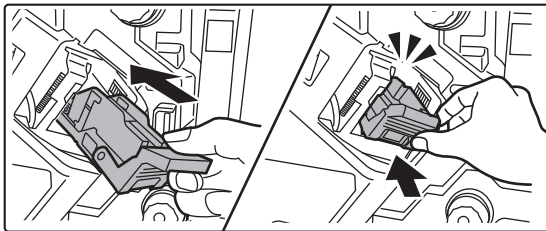

Empurrar a caixa de agrafos firmemente para a sua posição.

Empurre a caixa de agrafos para dentro até encaixar no devido lugar.

6

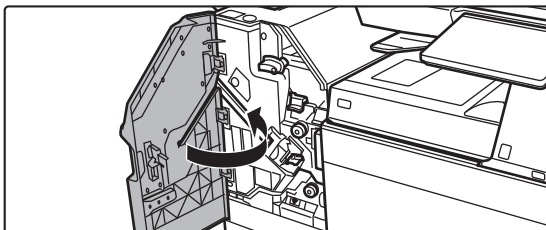

Feche a tampa superior frontal.



Efetue uma cópia tipográfica na função de separar agrafar para verificar se aagrafagem ocorre corretamente.

► [página 3-46](#)



Substituição do cartucho de agrafos (unidade de encadernação)

Antes de iniciar este procedimento, retire todo o material da bandeja de saída do finalizador de encadernação (empilhador grande). Não volte a colocar o material que retirou na bandeja de saída.

1

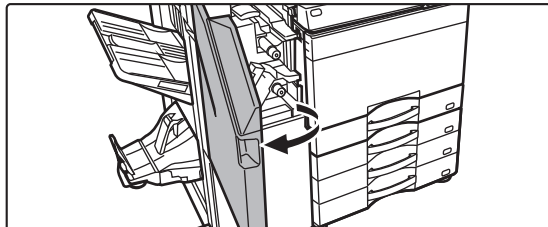

Abra a tampa superior frontal.

2

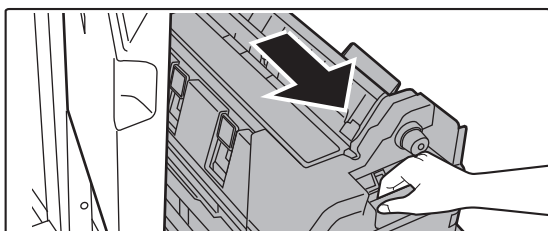

Puxe para fora, cuidadosamente, a tampa inferior da frente.

3

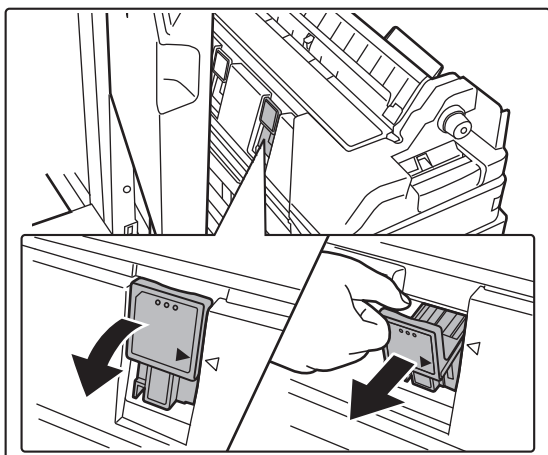

Remover a caixa de agrafos.

4

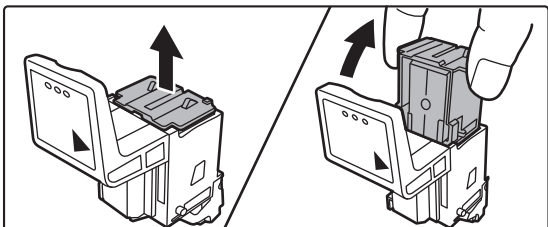

Retire o cartucho de agrafos vazio.



5

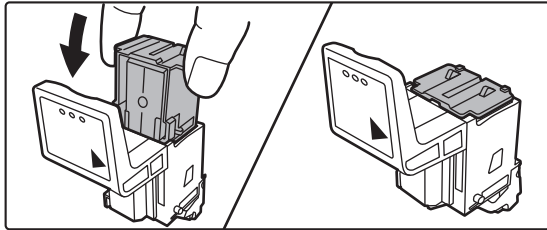

Introduza um cartucho de agrafos novo na caixa dos agrafos.

Substitua ambos os cartuchos de agrafos.

6

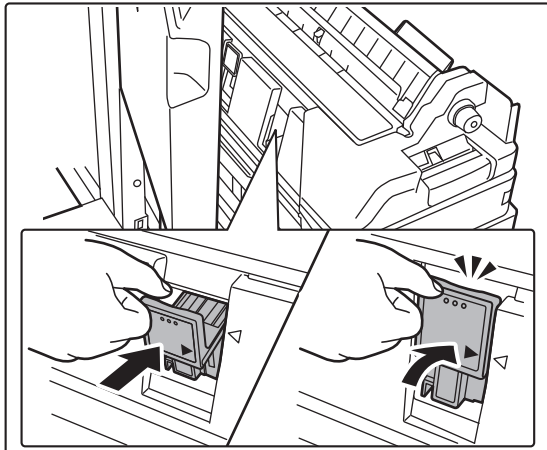

Empurrar a caixa de agrafos firmemente para a sua posição.

Empurre a caixa de agrafos para dentro até encaixar no devido lugar.

7

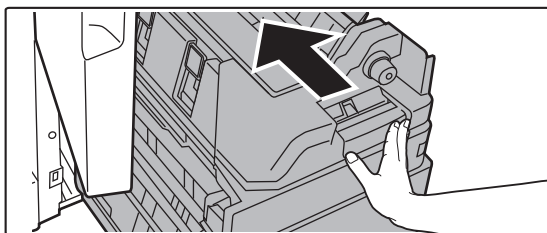

Empurre para dentro a tampa inferior da frente.

8

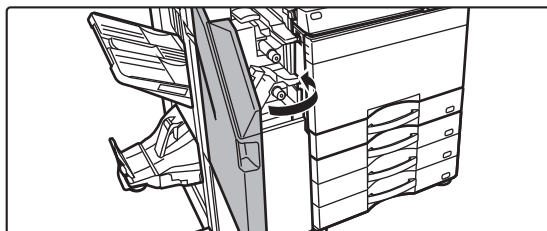

Feche a tampa superior frontal.

Quando o cartucho de agrafos tiver sido substituído, o agrafamento é automaticamente testado.



Efetue uma impressão ou cópia de teste utilizando a função de agrafador de encadernar para verificar se o agrafamento ocorre corretamente.

▶ [página 3-47](#)



MÓDULO PARA PERFURAR

O módulo para perfurar pode ser instalado num finalizador interno, num finalizador ou num finalizador de encadernação para perfurar orifícios no papel a imprimir.

ELIMINAR RESÍDUOS DE PERFURAÇÃO

Os resíduos dos orifícios perfurados são recolhidos na caixa de resíduos da perfuração. Para eliminar os resíduos dos orifícios, siga o procedimento.

Finalizador interno instalado

1

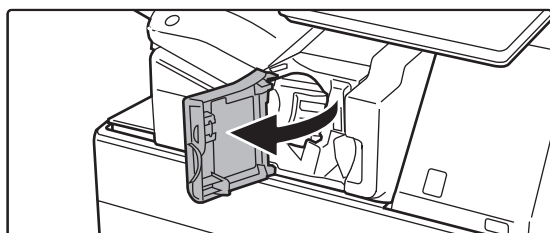

Abrir a tampa frontal do finalizador.

2

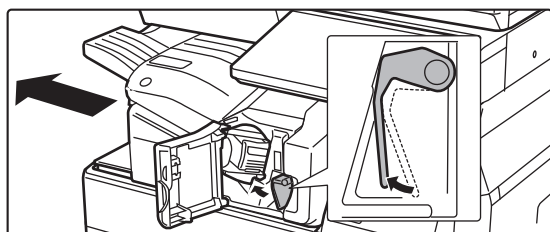

Enquanto empurra a alavanca para baixo e para a esquerda, faça deslizar o finalizador para a esquerda até parar.

3

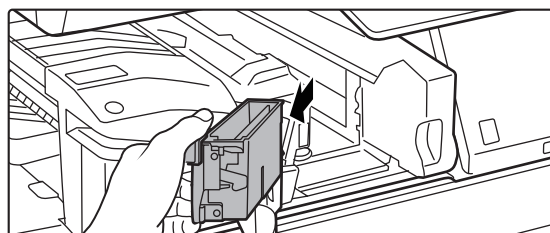

Segurar na pega da caixa de resíduos de perfuração, puxar cuidadosamente a caixa para fora e eliminar o seu conteúdo.

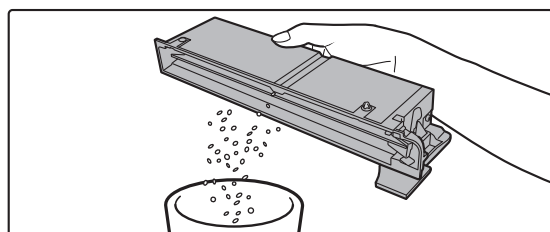



4

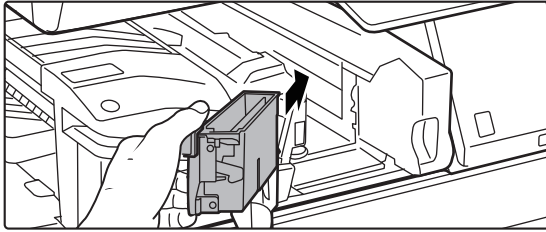

Voltar a instalar a caixa.

Se a caixa de resíduos de perfuração não for devidamente substituída, não será possível imprimir com a função de perfuração.

5

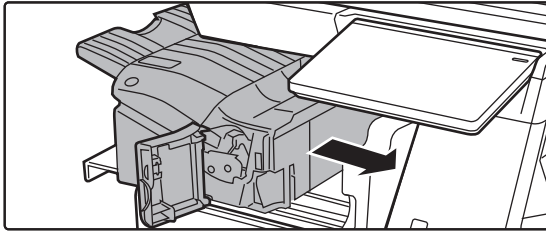

Deslizar o finalizador para a direita até que pare.

6

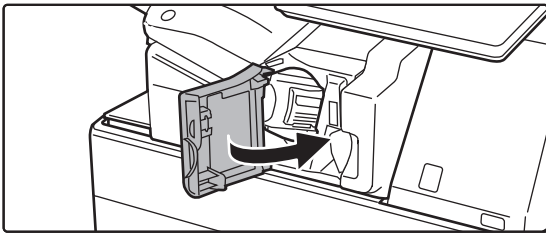

Fechar a tampa frontal do finalizador.



Finalizador instalado

1



Abra a tampa frontal.

2

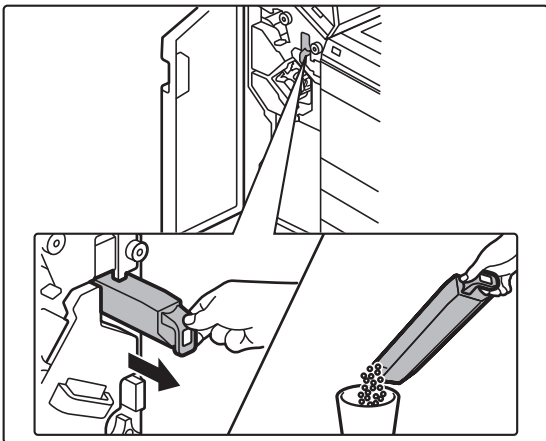

Puxar para fora a caixa de resíduos da perfuração e eliminar o seu conteúdo.

3

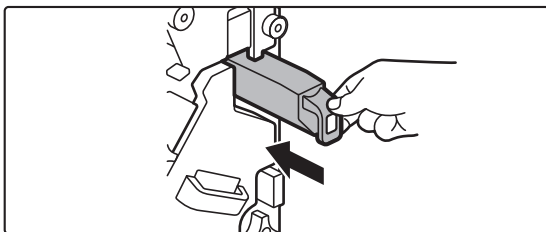

Voltar a instalar a caixa.

Se a caixa de resíduos de perfuração não for devidamente substituída, não será possível imprimir com a função de perfuração.

4



Fechar a tampa frontal.



Finalizador (empilhador grande) instalado

1

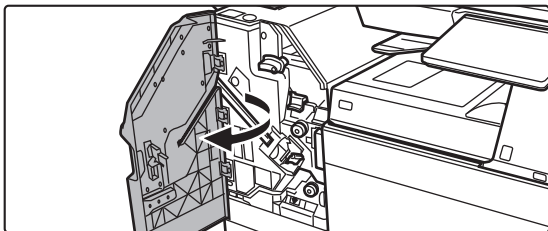

Abra a tampa frontal.

2

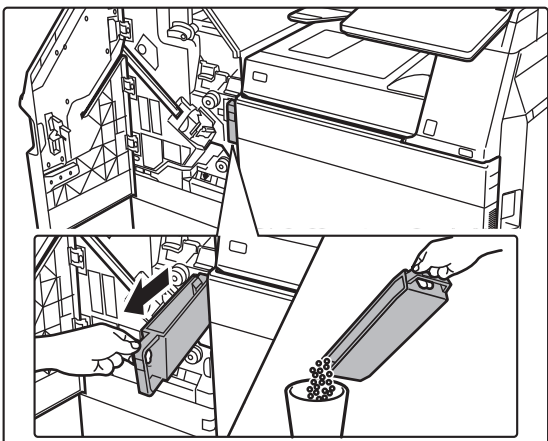

Puxar para fora a caixa de resíduos da perfuração e eliminar o seu conteúdo.

3

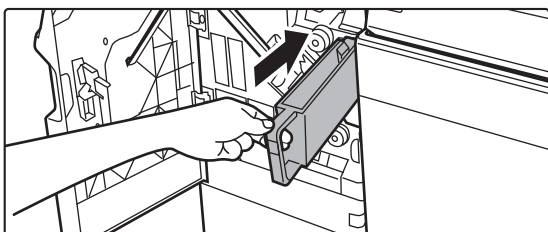

Voltar a instalar a caixa.

Se a caixa de resíduos de perfuração não for devidamente substituída, não será possível imprimir com a função de perfuração.

4

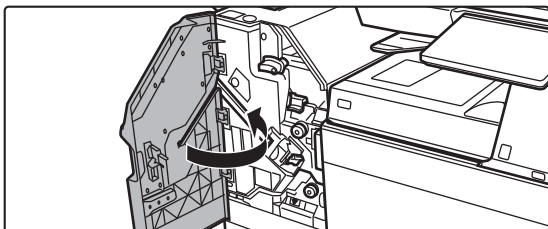

Fechar a tampa frontal.



Finalizador de encadernação instalado

1

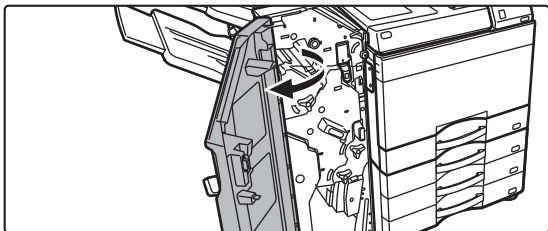

Abra a tampa frontal.

2

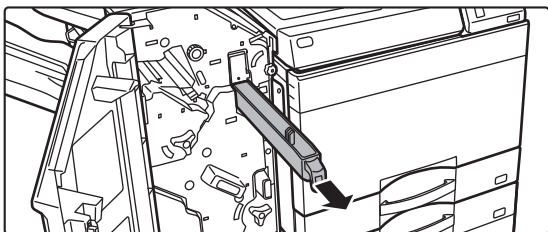

Puxar para fora a caixa de resíduos da perfuração e eliminar o seu conteúdo.

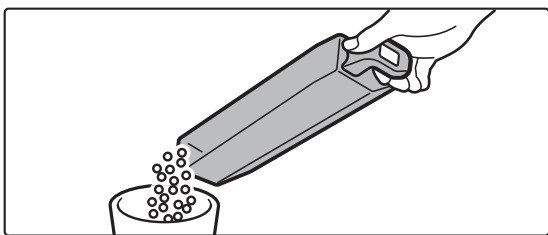

3

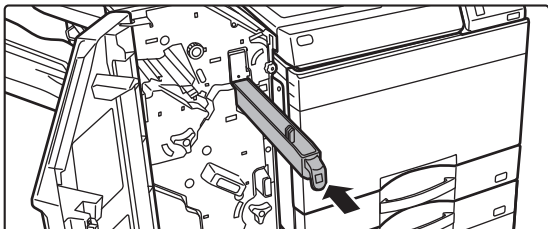

Voltar a instalar a caixa.

Se a caixa de resíduos de perfuração não for devidamente substituída, não será possível imprimir com a função de perfuração.

4

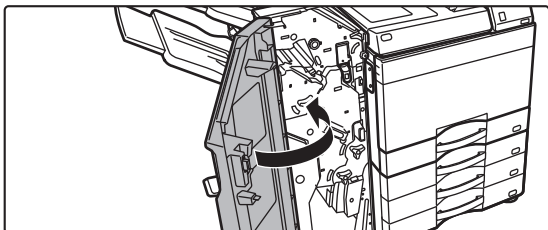

Fechar a tampa frontal.



Finalizador encadernador (empilhador grande) instalado

1

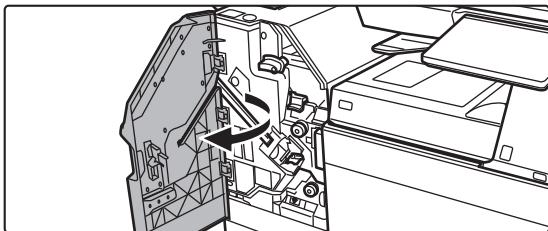

Abra a tampa frontal.

2

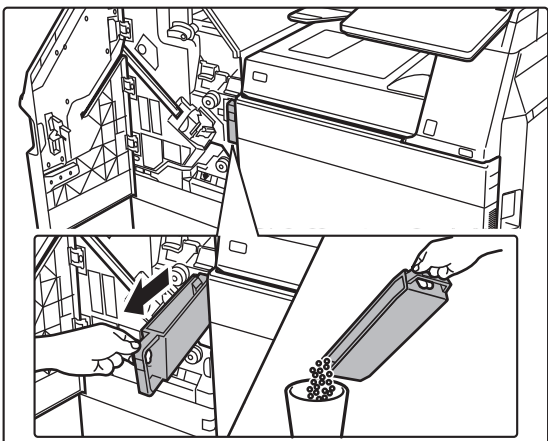

Puxar para fora a caixa de resíduos da perfuração e eliminar o seu conteúdo.

3

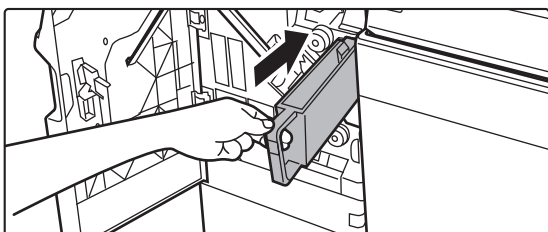

Voltar a instalar a caixa.

Se a caixa de resíduos de perfuração não for devidamente substituída, não será possível imprimir com a função de perfuração.

4

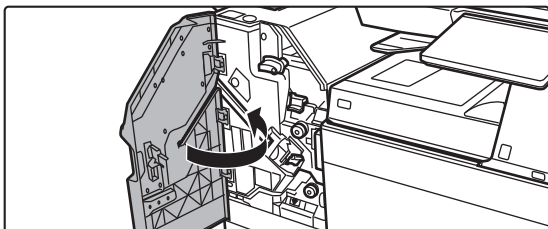

Fechar a tampa frontal.



UNIDADE DE DOBRAGEM

Pode ser usada uma unidade de dobragem para dobra Z, dobra Carta, dobra acordeão e dobra simples.

NOMES DOS COMPONENTES

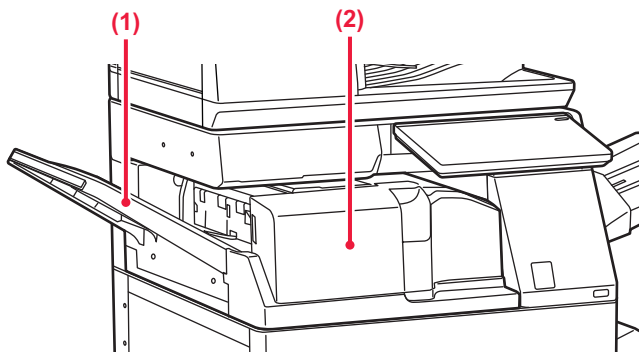

(1) Tampa frontal

Abra esta tampa para extrair papel encravado. A bandeja é corredeira. Para imprimir em papel de grande formato, tal como 11" x 17" (A3), alargue a bandeja.

(2) Bandeja de saída da unidade de dobragem

O material dobrado é depositado nesta bandeja.



MANUTENÇÃO

MANUTENÇÃO REGULAR

Para garantir que a máquina continua a proporcionar um desempenho superior, limpe-a periodicamente.



Não utilize um vaporizador inflamável para limpar a máquina. Se o gás do vaporizador entrar em contacto com componentes eléctricos quentes ou a unidade de fusão no interior da máquina, pode provocar um incêndio ou um choque eléctrico.



- Não utilize diluente, benzeno ou agentes de limpeza voláteis semelhantes para limpar a máquina. Estes podem deteriorar ou descolorar a caixa.
- Utilizar um pano macio para limpar suavemente a sujidade presente na área do painel de operações com acabamento espelhado (ilustrada à direita). Se utilizar um pano áspero ou esfregar com força, pode danificar a superfície.

LIMPAR O VIDRO DE EXPOSIÇÃO E DO ALIMENTADOR AUTOMÁTICO DE DOCUMENTOS

A presença de sujidade no vidro de exposição ou na placa de fixação dos documentos produzirá manchas, linhas coloridas ou linhas brancas na imagem digitalizada. Mantenha estas partes sempre limpas.

Limpar os componentes com um pano limpo e macio.

Se necessário, humedeça o pano com água ou uma pequena quantidade de detergente neutro. A seguir, seque com um pano seco e limpo.

Exemplos de linhas na imagem



Vidro de exposição

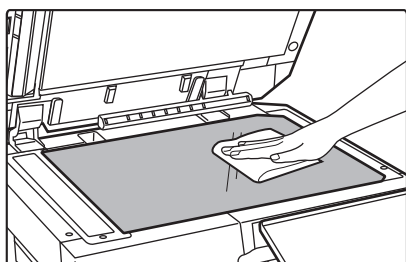

Placa de fixação de documentos

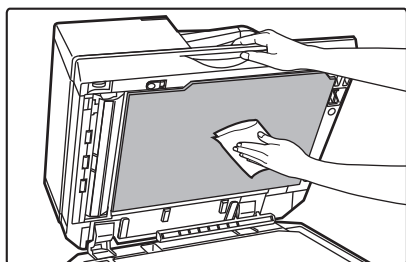



ÁREA DE DIGITALIZAÇÃO

Caso apareçam linhas pretas ou brancas nas imagens digitalizadas utilizando o alimentador automático de documentos, limpe a área de digitalização (vidro fino e longo junto ao vidro de exposição).

Para limpar esta parte, utilize o limpa-vidros guardado no alimentador automático de documentos. Após utilizar o limpa-vidros, certifique-se de que o volta a colocar na sua posição de armazenamento.



Quando usar BP-55C26 / BP-70C31 / BP-70C36 / BP-70C45 / BP-70C55 / BP-70C65

1

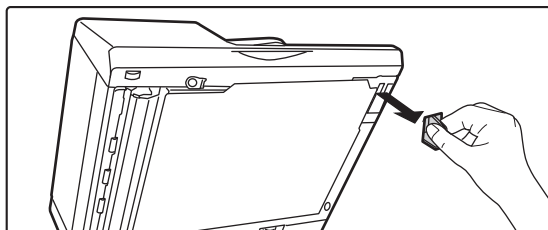

Abra o alimentador automático de documentos e retire o limpa-vidros.

2

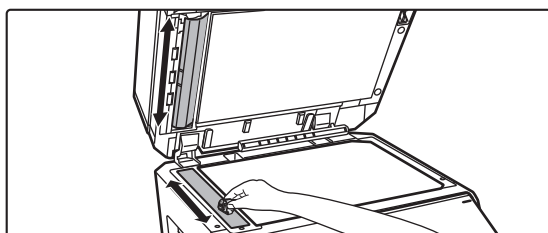

Limpe a área de digitalização de documentos no vidro de exposição com o limpa-vidros.

Há duas áreas de digitalização: uma no vidro de exposição e outra no interior do alimentador automático de documentos.

3

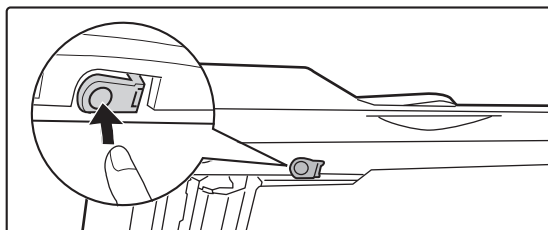

Abra a tampa da área de digitalização do alimentador automático de documentos.

Pressione o botão de abertura para libertar a tampa.

4

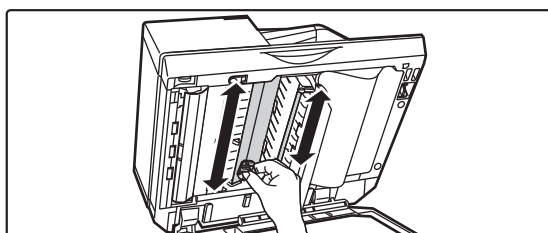

Limpe a área de digitalização do alimentador automático de documentos.



5

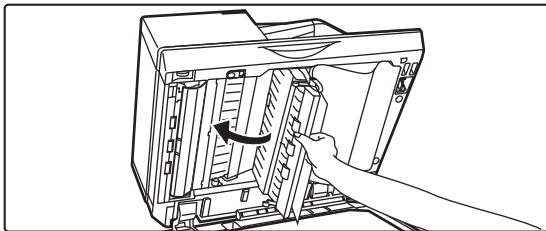

Feche a tampa.

6

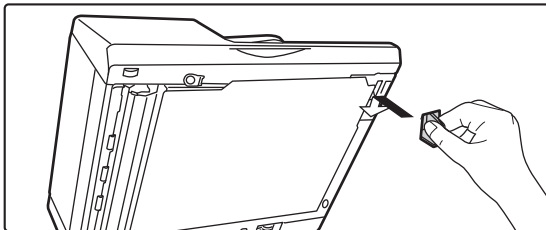

Substitua o limpa-vidros.



Quando usar BP-50C26 /BP-50C31 / BP-50C36 / BP-50C45 / BP-50C55 / BP-50C65 / BP-60C31 / BP-60C36 / BP-60C45

1

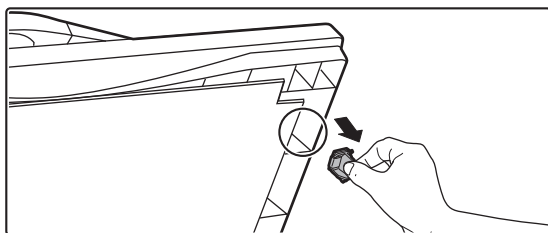

Abra o alimentador automático de documentos e retire o limpa-vidros.

2

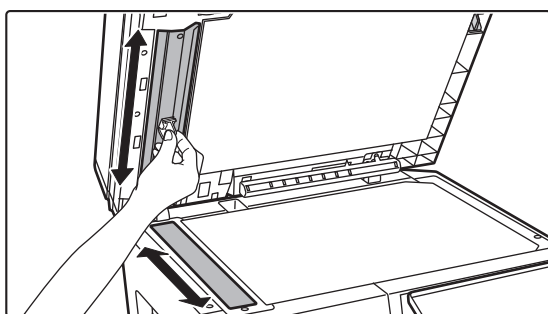

Limpe a área de digitalização de documentos no vidro de exposição com o limpa-vidros.

3

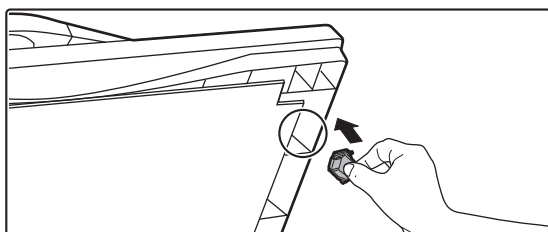

Substitua o limpa-vidros.



LIMPAR A UNIDADE LASER

Quando a unidade de laser no interior da máquina fica suja, podem surgir motivos de linhas (linhas a cores) na imagem impressa.

Identificar linhas (linhas a cores) provocadas por uma unidade de laser suja

- As linhas a cores aparecem sempre no mesmo local. (As linhas nunca são pretas).
- As linhas a cores que aparecem são paralelas à direcção da alimentação do papel.
- As linhas a cores não aparecem apenas nas cópias, mas também nas impressões a partir de um computador. (Aparecem as mesmas linhas nas cópias e nas impressões).

Em presença de condições semelhantes às acima, limpar a unidade de laser tal como explicado abaixo.

1

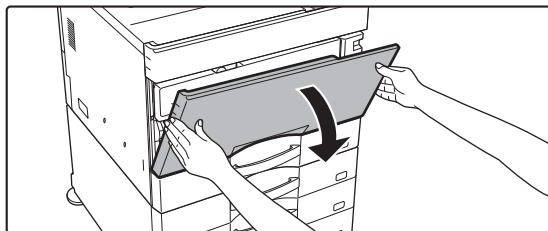

Abra a tampa frontal.

Abra enquanto pressiona as partes convexas de ambos os lados.



Se estiver instalado um finalizador (empilhador grande) ou finalizador agrafador de encadernar (empilhador grande) nos modelos BP-50C55/BP-50C65/BP-70C55/BP-70C65, abra a tampa frontal do finalizador (empilhador grande), ou a tampa frontal superior do finalizador agrafador de encadernar (empilhador grande), antes de abrir a tampa frontal da máquina.

2

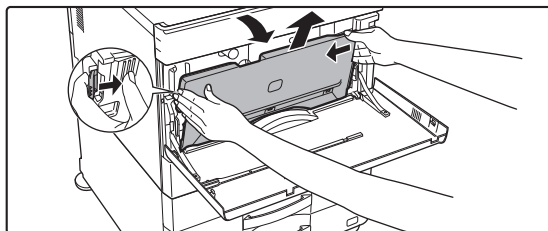

Remover a caixa de resíduos de toner.

Espalhe previamente jornal ou algo semelhante no local onde irá colocar a caixa de resíduos de toner. Prima os botões de libertação nos lados da caixa de resíduos de toner, empurre a caixa de resíduos de toner para baixo até que esta pare e, lentamente, eleve-a para a remover.



- Não toque nos cabos ou conetores internos.
- A caixa de resíduos de toner deve ser colocada na posição vertical, e não caída.

3

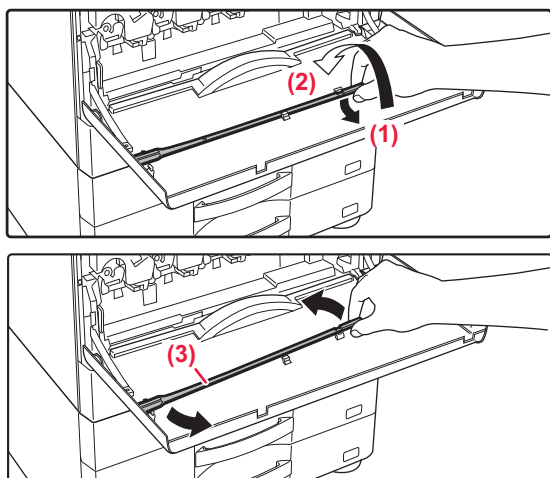

Retire a ferramenta de limpeza da unidade de laser.

A ferramenta de limpeza está colocada na tampa frontal.

- (1) Exercer pressão do lado direito da ferramenta de limpeza para a desengatar do gancho.
- (2) Passá-lo por cima do gancho para o colocar no lado posterior.
- (3) Rodar a ferramenta de limpeza em torno da saliência para a desengatar do gancho do lado esquerdo.



4

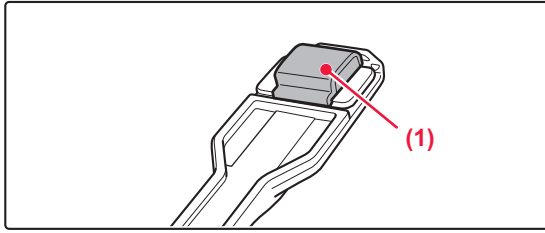

Assegurar que o dispositivo de limpeza na ponta da ferramenta de limpeza não está sujo.

Se estiver sujo, retire-o da ferramenta de limpeza e substitua-o por outro limpo.

O procedimento de substituição do dispositivo de limpeza está descrito nos passos 5 a 7. Se o dispositivo de limpeza não estiver sujo, ir para o passo 8.

5

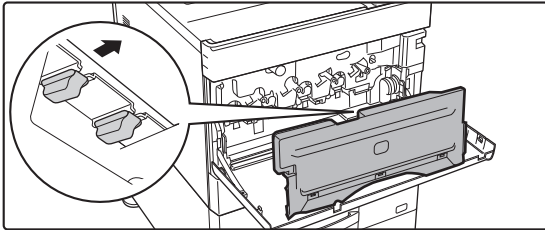

Retirar um dispositivo de limpeza de substituição da caixa de resíduos de toner.

Os dispositivos de limpeza de substituição estão guardados na caixa de resíduos de toner. Agarrar a extremidade do dispositivo de limpeza e puxar para fora da caixa de resíduos de toner.

Retirar o dispositivo de limpeza sujo da ponta da ferramenta de limpeza.

6

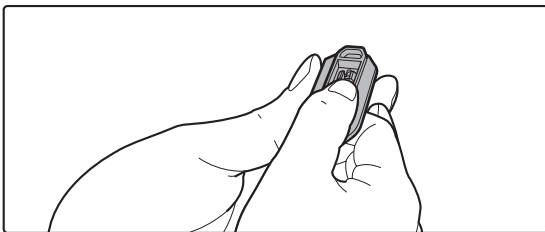
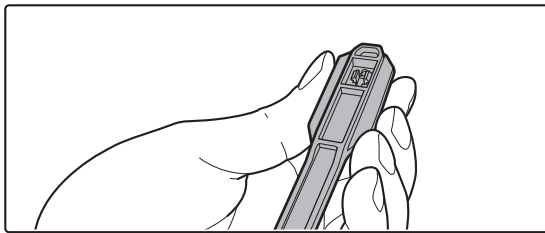

Retirar o dispositivo de limpeza sujo da ponta da ferramenta de limpeza.

- (1) Segurar firmemente na ferramenta, no ponto onde o dispositivo de limpeza está fixado.
- (2) Com a outra mão, premir para baixo o gancho de fixação do dispositivo de limpeza e remover este último.



Voltar a colocar o dispositivo de limpeza retirado na caixa de resíduos de toner



7

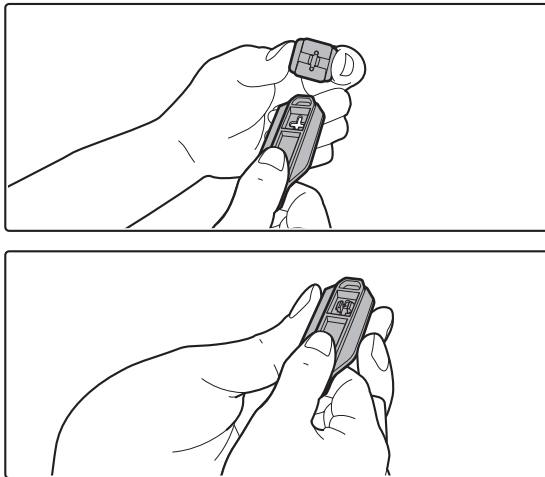

Fixar o novo dispositivo de limpeza à ferramenta de limpeza.

- (1) **Alinhe o gancho do dispositivo de limpeza com o orifício existente na ferramenta de limpeza.**
- (2) **Segure o dispositivo de limpeza com firmeza e empurre a ferramenta de limpeza para dentro.**

8

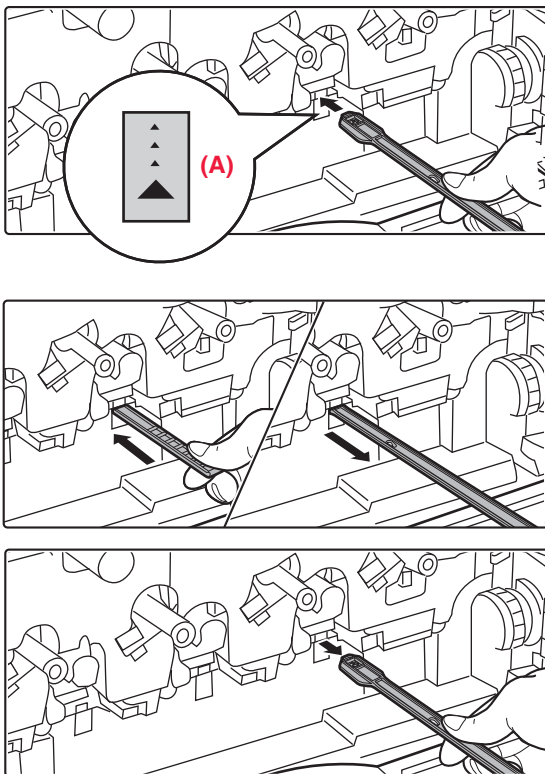

Limpar a unidade de laser.

- (1) **Apontar o dispositivo de limpeza para baixo e inserir lentamente a ferramenta no orifício a limpar.**

Certifique-se de que posiciona o dispositivo de limpeza para baixo.

Nas áreas que necessitam de limpeza, estão colocadas etiquetas idênticas a (A).

- (2) **Inserir a ferramenta de limpeza no orifício, até ao limite, puxando-a depois para fora.**

Puxe a ferramenta de limpeza para fora até sentir que a ponta da ferramenta deixa a superfície de limpeza da unidade de laser.

- (3) **Repetir o passo 2 duas ou três vezes e depois retirar a ferramenta de limpeza.**



Não toque nos cabos ou conectores internos.



9

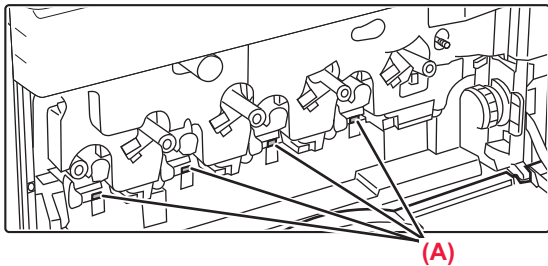

Repetir o passo 8 para limpar todos os orifícios (4 orifícios) da unidade de laser.

A unidade de laser é limpa em quatro pontos, incluindo o ponto limpo no passo 8. Limpe todos os orifícios.

10

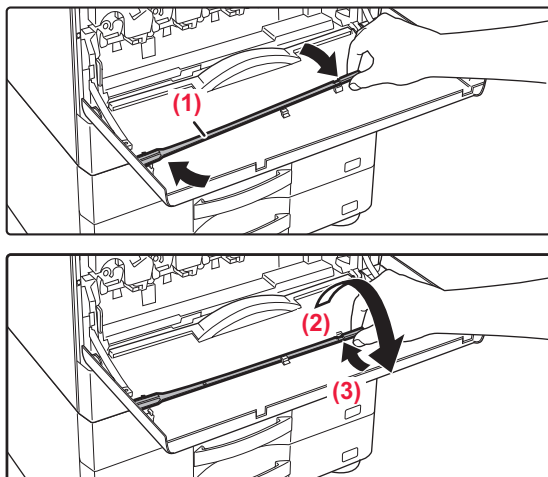

Voltar a colocar a ferramenta de limpeza no lugar.

- (1) Encaixar a ferramenta de limpeza na saliência e rodá-la à sua volta; em seguida, colocar a extremidade (lado com o dispositivo de limpeza) no gancho do lado esquerdo.
- (2) Colocar o lado direito da ferramenta de limpeza sobre o gancho para a posicionar na parte anterior.
- (3) Rodar o dispositivo de limpeza contra o gancho.

11

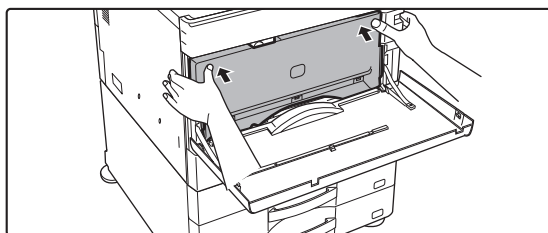

Empurrar a caixa de resíduos de toner para dentro da máquina.

Empurrar até ouvir um "clique" indicando que os dispositivos de bloqueio esquerdo e direito estão encaixados.

12

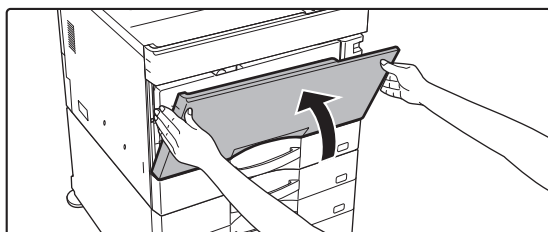

Fechar a tampa frontal.

Segurar ambos os lados e fechar.

LIMPAR O ROLO DE ALIMENTAÇÃO MANUAL

Se o papel ficar bloqueado com frequência durante a utilização de envelopes ou papel espesso no alimentador manual, limpe a superfície do rolo de alimentação com um pano macio humedecido com água ou com um detergente neutro.

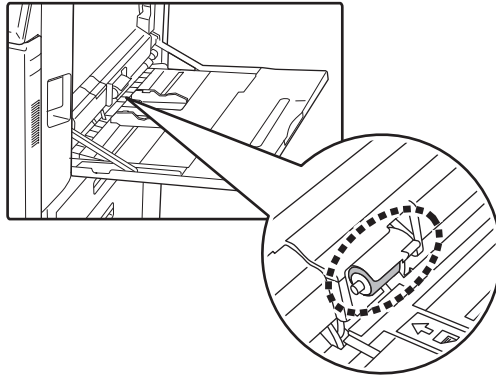



LIMPAR O ROLO DE ALIMENTAÇÃO DE PAPEL

Ao utilizar o alimentador automático de documentos, se o original colocado estiver manchado ou encravado, limpe a superfície do rolo de alimentação de papel na direção da seta com um pano limpo e macio humedecido com água ou um detergente neutro.

BP-50C26/BP-50C31/BP-50C36/BP-50C45/BP-50C55/BP-50C65/BP-60C31/BP-60C36/BP-60C45

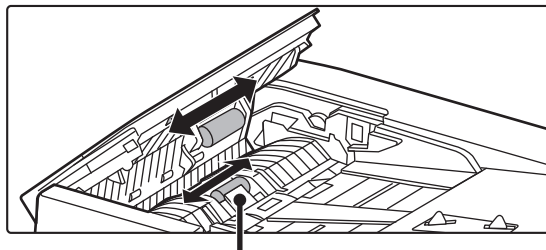

Tenha cuidado para não dobrar ou soltar a folha de plástico.

BP-55C26/BP-70C31/BP-70C36/BP-70C45/BP-70C55/BP-70C65

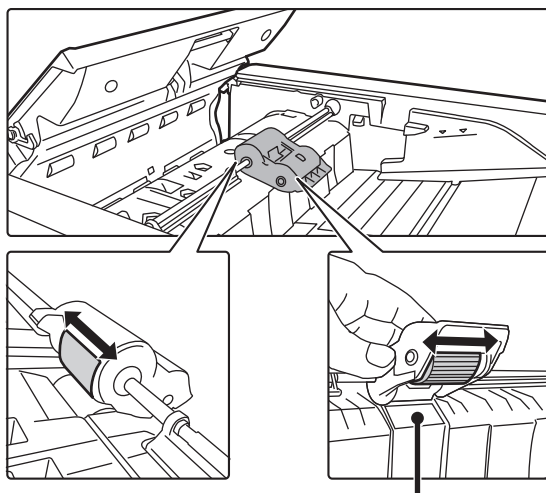

Tenha cuidado para não dobrar ou soltar a folha de plástico.



SUBSTITUIR O CARTUCHO DE TONER

Substitua o cartucho de toner. Quando esta mensagem for apresentada, prepare um cartucho de toner de substituição. Substitua sempre o cartucho de toner quando for exibida a mensagem "Mude a embalagem de toner". Deve ter à mão um conjunto de cartuchos de toner de substituição para poder substituir imediatamente um cartucho quando o toner acabar.



Na BP-50C55/BP-50C65/BP-70C55/BP-70C65, é possível substituir um cartucho de toner sem parar a impressão.

MENSAGEM DE SUBSTITUIÇÃO

Quando usar a BP-50C55/BP-50C65/BP-70C55/BP-70C65

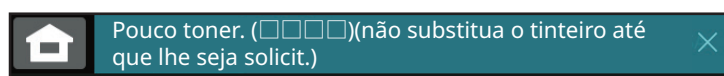

Quando esta mensagem for apresentada, prepare um cartucho de toner de substituição. (□□□□) mostra a cor do cartucho de toner que deverá ser preparado.



Se continuar a imprimir, aparecerá a mensagem apresentada em seguida. Quando esta mensagem for apresentada, prepare um cartucho de toner de substituição.

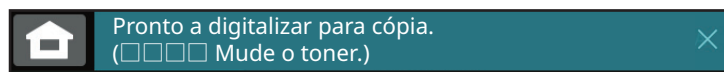

Se a máquina continuar a ser utilizada sem a substituição do cartucho, será exibida a mensagem abaixo quando o cartucho de toner estiver vazio.

(□□□□) mostra a cor do cartucho de toner que acabou.

Y: toner amarelo, M: toner magenta, C: toner ciano e Bk: Toner preto

Substitua o cartucho de toner por um da cor necessária.

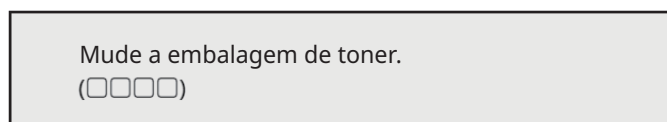



Quando usar BP-50C26/BP-50C31/BP-50C36/BP-50C45/BP-50C55/BP-50C65/ BP-55C26/BP-60C31/BP-60C36/BP-60C45/BP-70C31/BP-70C36/BP-70C45

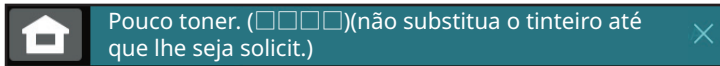

Quando esta mensagem for apresentada, prepare um cartucho de toner de substituição.

(□□□□) mostra a cor do cartucho de toner que deverá ser preparado.



Se a máquina continuar a ser utilizada sem a substituição do cartucho, será exibida a mensagem abaixo quando o cartucho de toner estiver vazio.

(□□□□) mostra a cor do cartucho de toner que acabou.

Y: toner amarelo, M: toner magenta, C: toner ciano e Bk: Toner preto

Substituir o cartucho de toner por um da cor necessária.

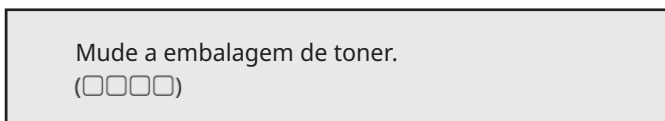

1

Quando usar a BP-50C55/BP-50C65/BP-70C55/BP-70C65

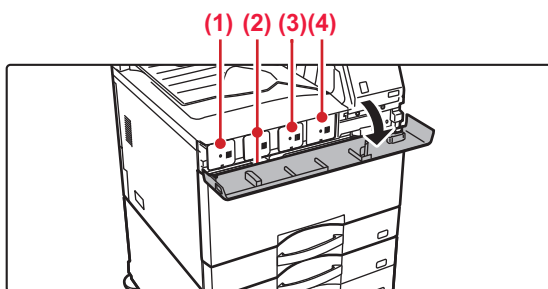

Abra a tampa do toner.

(1) Amarelo

(2) Magenta

(3) Ciano

(4) Preto

Segurar ambos os lados e fechar.

Quando usar

BP-50C26/BP-50C31/BP-50C36/BP-50C45/BP-50C55/BP-50C65/BP-55C26/BP- -60C31/BP-60C36/BP-60C45/BP-70C31/BP-70C36/BP-70C45

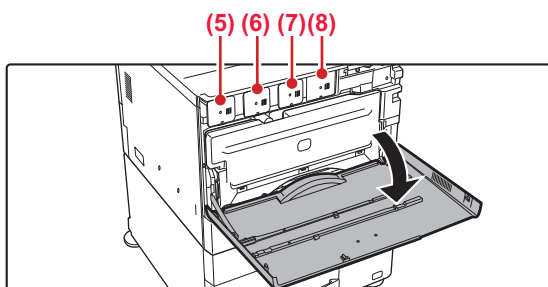

Abra a tampa frontal.

(5) Amarelo

(6) Magenta

(7) Ciano

(8) Preto

Segurar ambos os lados e fechar.



2

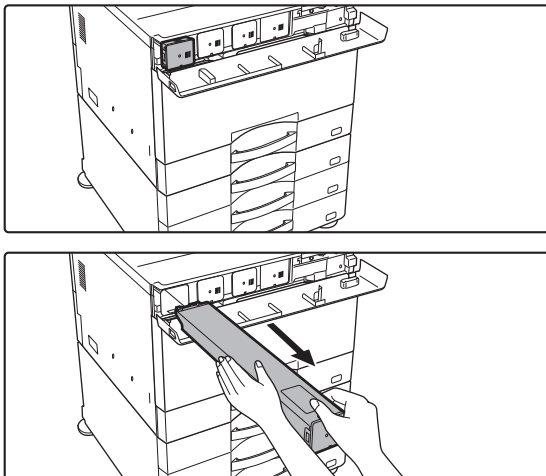

Puxar o cartucho de toner na direção do utilizador.

O cartucho de toner vazio é ejetado para a frente para permitir a sua remoção. Puxe cuidadosamente o cartucho de toner na horizontal. Se puxar o cartucho para fora abruptamente, o toner pode derramar.

(Exemplo) Substituição do cartucho de toner amarelo
Segurar no cartucho de toner com ambas as mãos, conforme ilustrado, e retirá-lo lentamente da máquina.



Não tentar retirar um cartucho de toner que não tenha sido ejetado.

3

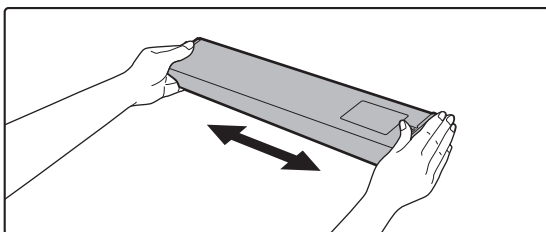

Retirar o novo cartucho de toner da embalagem e agitá-lo horizontalmente cinco ou seis vezes.

4

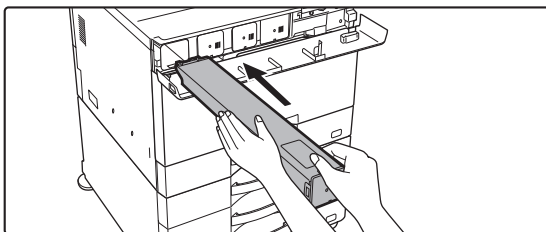

Inserir lentamente o novo cartucho de toner, mantendo-o nivelado.



Não é possível instalar um cartucho de toner de uma cor diferente. Certifique-se de que instala um cartucho de toner da mesma cor.



5

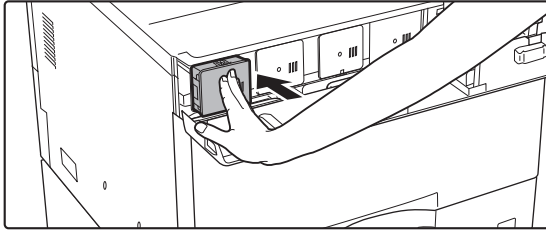

Premir firmemente até ouvir um "clique".

6

Quando usar a BP-50C55/BP-50C65/BP-70C55/BP-70C65

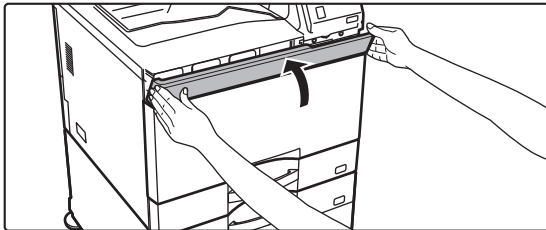

Feche a tampa do toner.

Segurar ambos os lados e fechar.

Quando usar

BP-50C26/BP-50C31/BP-50C36/BP-50C45/BP-50C55/BP-50C65/BP-55C26/BP-60C31/BP-60C36/BP-60C45/BP-70C31/BP-70C36/BP-70C45

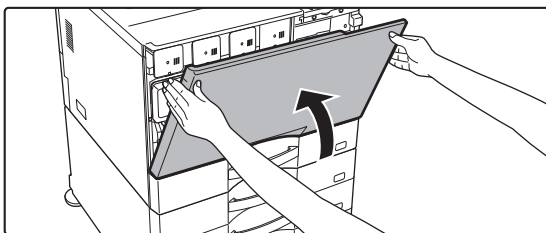

Fechar a tampa frontal.

Depois de ter substituído o cartucho de toner, a máquina passa automaticamente para o modo de ajuste da imagem. Não abra a tampa frontal enquanto isto estiver a decorrer. Segurar ambos os lados e fechar.



- Não coloque o cartucho de toner no fogo. O toner pode saltar e provocar queimaduras.
- Guarde os cartuchos de toner fora do alcance das crianças.
- Se um cartucho de tinta for guardado na vertical, o toner pode endurecer e ficar inutilizado. Guarde sempre os cartuchos de toner de lado.
- Se utilizar um cartucho de toner não recomendado pela SHARP, a máquina pode não proporcionar a qualidade e o desempenho esperados, existindo o risco de danos na máquina. Certifique-se de que utiliza um cartucho do toner recomendado pela SHARP.



- Se alguma das cores do toner acabar, a impressão a cores deixa de ser possível. Se os toners Y, M ou C acabarem mas ainda existir um quantidade de toner preto (Bk), a impressão é efectuada a preto e branco.
- Consoante as condições de utilização, a cor pode ficar clara ou a imagem esbatida.



- Certifique-se de que instala os quatro cartuchos de toner (Y/M/C/Bk).
- O responsável pela assistência técnica recolherá os cartuchos de toner usados. O responsável pela assistência técnica irá recolhê-las.
- Para visualizar a quantidade aproximada de toner restante (indicada em %), prima sem soltar a tecla [Ecrã Inicial] durante a impressão ou no modo de espera. Quando a percentagem atingir "25-0%", reserve um cartucho de toner de substituição antes de o toner acabar.
- Se o toner acabar enquanto o ecrã inicial é apresentado, aparece a mensagem "Toner Vazio" no canto superior direito do ecrã. Além disso, se a quantidade de toner for apresentada no ecrã inicial, será apresentado um "⚠" junto às cores cujo toner acabou.



SUBSTITUIR A CAIXA DE RESÍDUOS DE TONER

A caixa de resíduos de toner recolhe o toner em excesso produzido durante a impressão. Quando a caixa de resíduos de toner ficar cheia, é exibida a mensagem "Substitua a caixa de resíduos de toner".

Substitua a caixa de resíduos de toner seguindo as instruções da mensagem apresentada no painel de toque.

Quando esta tecla for premida, serão exibidas instruções para a substituição da caixa de resíduos de toner. Seguir as instruções. Após a substituição da caixa de resíduos de toner, a mensagem desaparece automaticamente.



- Não eliminar a caixa de resíduos de toner no fogo. O toner pode saltar e provocar queimaduras.
- Armazenar a caixa de resíduos de toner fora do alcance das crianças.



Não toque nos cabos ou conectores internos.

1

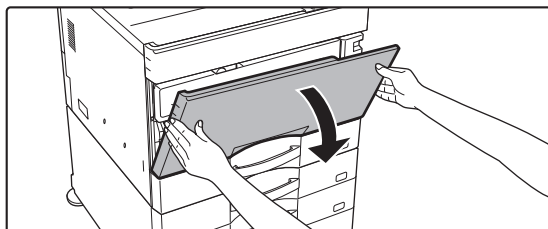

Abra a tampa frontal.

Abra enquanto pressiona as partes convexas de ambos os lados.



Se estiver instalado um finalizador (empilhador grande) ou finalizador agrafador de encadernar (empilhador grande) nos modelos BP-50C55/BP-50C65/BP-70C55/BP-70C65, abra a tampa frontal do finalizador (empilhador grande), ou a tampa frontal superior do finalizador agrafador de encadernar (empilhador grande), antes de abrir a tampa frontal da máquina.

2

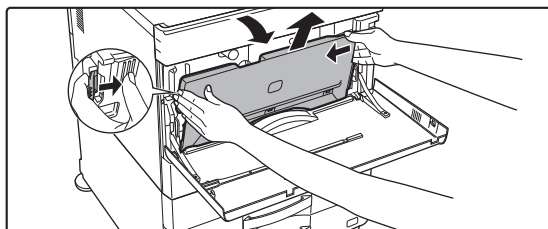

Remover a caixa de resíduos de toner.

Prima os botões de libertação nos lados da caixa de resíduos de toner, empurre a caixa de resíduos de toner para baixo até que esta pare e, lentamente, eleve-a para a remover.



Mantenha o dispositivo de limpeza de substituição que não foi utilizado. Guarde-o à esquerda da nova caixa de resíduos de toner.



3

Coloque a caixa de resíduos de toner numa superfície plana.

Coloque uma folha de papel, como jornal, na superfície antes de colocar a caixa de resíduos de toner.



- Mantenha a caixa de resíduos de toner na posição vertical sem a virar.
- Não aponte os orifícios para baixo, pois o toner usado será derramado.
- Não deite fora a caixa de resíduos de toner removida e coloque-a no saco de plástico fornecido e guarde-a na caixa em que foi embalada.

Introduza a caixa por cima na posição oblíqua. (Na direcção oposta à direcção em que a retirou.)

7

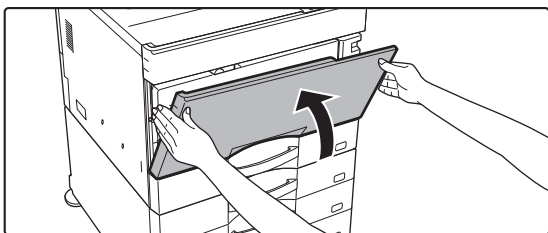

Fechar a tampa frontal.

Segurar ambos os lados e fechar.



OPERAÇÃO DA MÁQUINA

PAINEL DE TOQUE

TIPOS DE TOQUE	2-2
TIPOS DE OPERAÇÃO	2-2
FUNCIONAMENTO DE TECLAS UTILIZADAS FREQUENTEMENTE	2-5
PAINEL DE ACÇÃO	2-6
ECRÃ DE INFORMAÇÕES DO SISTEMA	2-7

ECRÃ INICIAL E ECRÃ DE PRÉ-VISUALIZAÇÃO

ECRÃ INICIAL	2-8
DESCRIÇÃO GERAL	2-8
ÍCONE QUE INDICA O ESTADO DA MÁQUINA 2-10	
ECRÃ DE PRÉ-VISUALIZAÇÃO	2-12

ALTERAÇÃO DA VISUALIZAÇÃO DO PAINEL TÁTIL

EDITAR O ECRÃ INICIAL	2-20
ALTERAR O PADRÃO DE DISPOSIÇÃO DO ECRÃ INICIAL	2-43
SELECIONAR UM PADRÃO DE DISPOSIÇÃO MFP PARA O ECRÃ INICIAL	2-46
ALTERAR A COR DO TEXTO NO ECRÃ INICIAL	2-48
ALTERAR A IMAGEM DE FUNDO DO ECRÃ INICIAL 2-50	
ALTERAR AS TECLAS FIXAS	2-54
AUMENTAR O TAMANHO DO TEXTO	2-56
ALTERAR O IDIOMA UTILIZADO NA MÁQUINA	2-57

ESTADO DO TRABALHO

PARAR/ELIMINAR UMA TAREFA, PROCESSAMENTO PRIORITÁRIO E VERIFICAR O ESTADO	2-63
TIPOS DE ECRÃS DE ESTADO DE TRABALHOS	2-63
PARAR/ELIMINAR UM TRABALHO EM CURSO OU RESERVADO	2-65
PROCESSAMENTO PRIORITÁRIO DE UM TRABALHO RESERVADO	2-66
VERIFICAR UM TRABALHO RESERVADO OU O TRABALHO EM CURSO	2-69
VERIFICAR TRABALHOS CONCLUÍDOS	2-70
LER A LISTA DE TRABALHOS	2-71

INTRODUÇÃO DE CARACTERES

INTRODUÇÃO DE CARACTERES	2-74
NOMES E FUNÇÕES DE TECLAS DO TECLADO VIRTUAL	2-74
DEFINIÇÕES DO TECLADO	2-75





PAINEL DE TOQUE

TIPOS DE TOQUE

TIPOS DE OPERAÇÃO

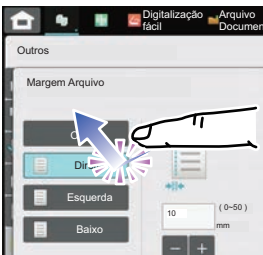
Para além de bater levemente, equivalente ao toque convencional, o painel de toque da máquina pode ser utilizado batendo longamente, tocando rapidamente e deslizando.

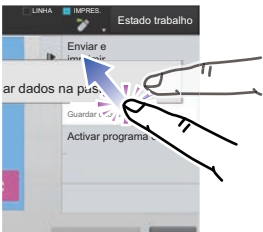
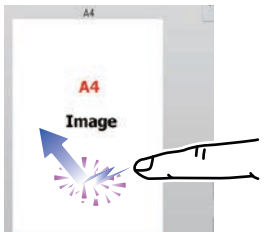
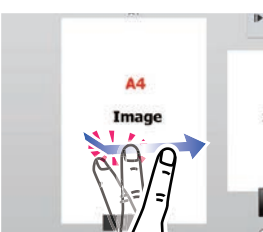
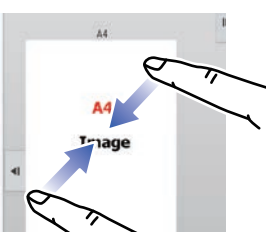
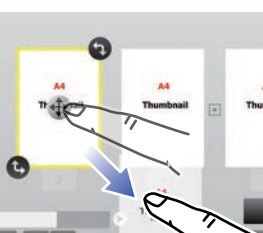
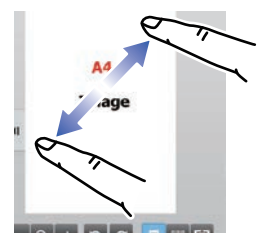
	<p>Premir Tocar no painel com o dedo e depois erguê-lo rapidamente. Utilize este método para seleccionar uma tecla, um separador ou uma caixa de verificação.</p>		<p>Deslizar Deslizar a barra de deslocamento (com o dedo a tocar no painel) para percorrer em sentido ascendente e descendente uma lista com um grande número de elementos.</p>
	<p>Premir longamente Tocar no painel com o dedo e mantê-lo assim durante algum tempo. Mantenha pressionado (toque longo) no painel de acções ou caracteres na caixa de texto para visualizar caracteres num balão.</p>		<p>Premir duas vezes Tocar no ecrã duas vezes. Utilizar este gesto para ampliar a imagem na pré-visualização.</p>
	<p>Deslizar rapidamente Deslizar rapidamente o dedo no painel para percorrer rapidamente uma imagem de pré-visualização.</p>		<p>Aproximar com os dedos Tocar no ecrã com dois dedos e depois aproximá-los um do outro. Utiliza-se para reduzir o tamanho do ecrã do browser e da pré-visualização.</p>
	<p>Arrastar Arrastar (deslizar o dedo tocando no painel numa direção qualquer) para reposicionar uma página do original durante a pré-visualização.</p>		<p>Afastar com os dedos Tocar no ecrã com dois dedos e depois afastá-los um do outro. Utiliza-se para ampliar o ecrã do browser e a pré-visualização.</p>



Operação nos respectivos ecrãs

Tecla (bater levemente)

- A. Bata levemente para seleccionar um item. A tecla seleccionada muda de cor.
- B. Bata levemente nas teclas numéricas para introduzir números.
- C. Bata levemente para aumentar ou diminuir o valor. Tocor longamente faz com que o valor aumente ou diminua até que deixe de tocar.
- D. Premir para introduzir uma marca de verificação e ativar a definição.
- E. Bata levemente aqui para fechar o ecrã.

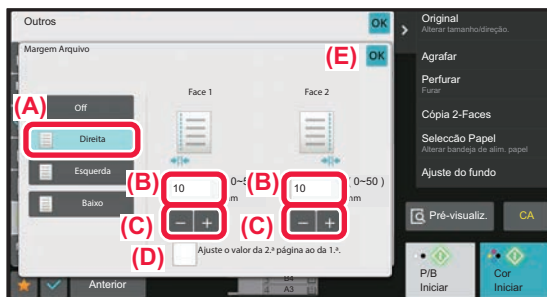

Lista (bater levemente, tocar rapidamente e deslizar)

- A. Bata levemente para seleccionar um item. O elemento seleccionado muda de cor.
- B. Deslizar a barra para cima e para baixo. Aparece quando o elemento não cabe no ecrã.
- C. Toque rapidamente na tecla para cima ou para baixo. O item é percorrido para cima ou para baixo.

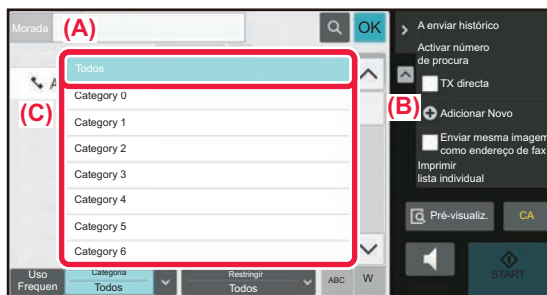

Cursor (deslizar)

- A. Deslize o manípulo de um lado para o outro.

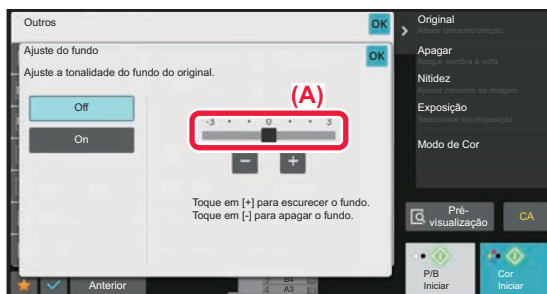



Separador (bater levemente)

A. Bata levemente num separador para mudar o que é visualizado.

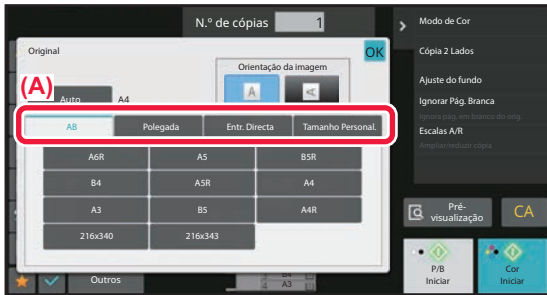

Ecrã de pré-visualização (premir duas vezes/aproximar com os dedos/afastar com os dedos)

A. Quando um ecrã de pré-visualização for "aproximado com os dedos", a imagem no ecrã é reduzida. Quando for "afastado com os dedos", a imagem é ampliada.

Quando for "premido duas vezes", a imagem é também ampliada.





FUNCIONAMENTO DE TECLAS UTILIZADAS FREQUENTEMENTE

Teclas numéricas

Bata levemente num número para o introduzir.

Para apagar o número introduzido, bata levemente na tecla [C]

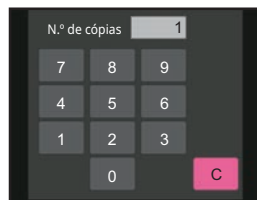

No ecrã de endereços, pode introduzir caracteres para além de números, aparecendo uma disposição de teclas diferente. Pode também deslocar o cursor utilizando as teclas [←] e [→]. Bata levemente na tecla [C] para apagar um carácter à esquerda do cursor.

Tecla [Iniciar] (tecla [B/W Iniciar] e tecla [Cor Iniciar])

Bata levemente para efectuar um trabalho de impressão ou de envio.



No modo de cópia, são exibidas as teclas [P/B Iniciar] e [Cor Iniciar].

Tecla [Cancelar cópia], tecla [Storing Cancelled], tecla [Cancelar Digital], tecla [A enviar cancel.]

Premir para iniciar a cópia, a impressão ou a transmissão.

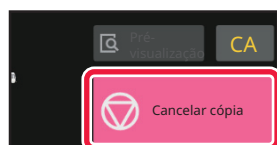

Tecla [CA]

Bata para cancelar todas as definições e repor o estado inicial em cada modo.

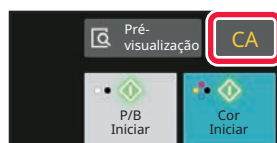



PAINEL DE ACÇÃO



As funções recomendadas são exibidas no painel de ação quando forem configuradas funções em cada modo.

A partir do painel de ação, é possível configurar funções ou combinar a função configurada com uma função exibida nesse painel.

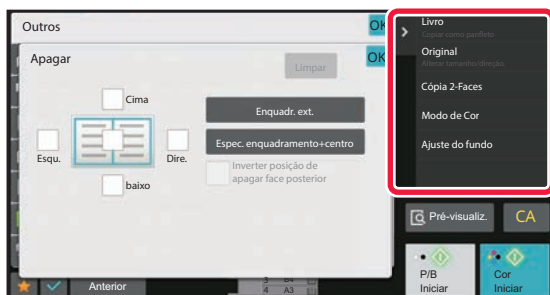
Se o painel de ação não for exibido, premir o separador correspondente.



As funções exibidas no painel de ação variam em função do modo ou das funções que tiverem sido configuradas.

Se tiverem sido configuradas demasiadas funções para exibição no painel de ação, é possível deslizar o painel verticalmente ou premir  e  para ver todas.

No modo de exibição ampliado, pode não ser exibida uma parte do texto do painel de ação. Para exibir a totalidade do texto, premir longamente a tecla parcialmente oculta ou deslizar o separador do painel de ação para a esquerda.



ECRÃ DE INFORMAÇÕES DO SISTEMA

Toque na tecla [Info. Sistema] na área de Informações do Sistema na parte superior do ecrã tátil para exibir o ecrã de Informações do Sistema.

Para além disso, caso tenha ocorrido um erro nesta máquina, este ecrã é exibido automaticamente para mostrar os detalhes do erro.

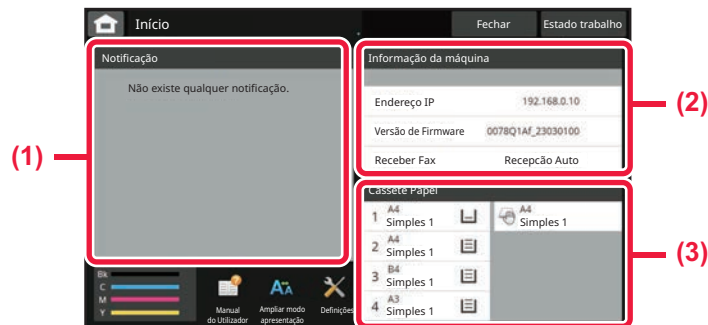

(1) Notificação

Se houver um erro que exija uma operação de recuperação por parte do utilizador, tal como a falta de toner ou erro de transmissão, é exibida aqui uma de instrução.

Se → for exibido no lado direito da lista de Notificações, toque em → para saltar para o ecrã de definições onde o erro teve origem.

As notificações desaparecem da lista quando os problemas ficam resolvidos.

(2) Informação da máquina

É exibida a informação de ligação da máquina.

(3) Bandeja de Papel

O tamanho, o tipo e a quantidade restante de papel dentro da máquina são exibidos. Toque aqui para saltar para o ecrã de Definições da bandeja de papel.



ECRÃ INICIAL E ECRÃ DE PRÉ-VISUALIZAÇÃO

ECRÃ INICIAL

Premir a tecla [Ecrã Inicial] apresenta o ecrã inicial no painel tátil, o qual contém as teclas de seleção de modos ou funções.

DESCRIÇÃO GERAL

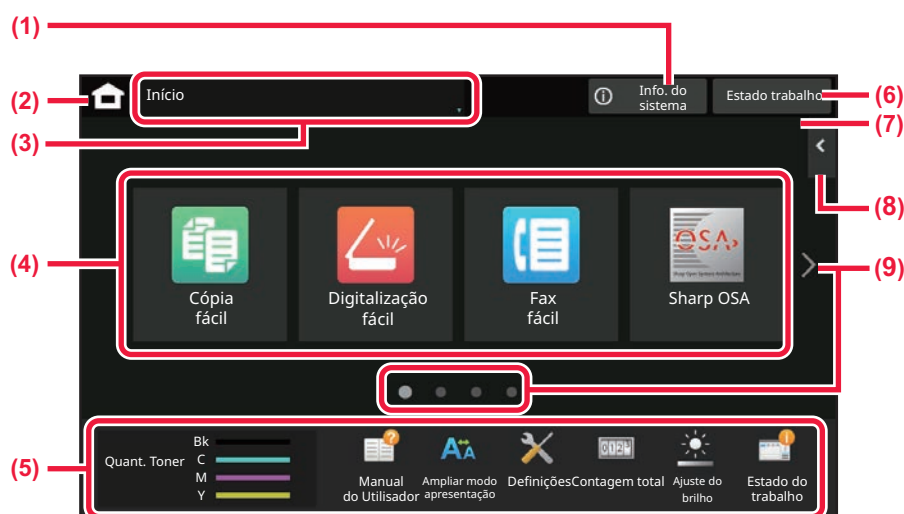

(1) Área de Informações do Sistema

Toque neste área para visualizar o ecrã de Informações do Sistema.

▶ [ECRÃ DE INFORMAÇÕES DO SISTEMA \(página 2-7\)](#)

(2) [Ecrã Inicial]

Mudar para o ecrã inicial.

(3) Área de seleção do modo

É exibido o ecrã de seleção do modo.

(4) Teclas de atalho

Seleciona teclas de atalho para modos ou funções.

▶ [EDITAR O ECRÃ INICIAL \(página 2-20\)](#)

(5) Visualização de teclas fixas

Utilizar estas teclas para seleccionar funções que tornam a máquina mais fácil de utilizar.

(6) Tecla [Estado do trabalho]

Exibe a tarefa em curso ou em espera com texto ou um ícone.

▶ [PARAR/ELIMINAR UMA TAREFA, PROCESSAMENTO PRIORITÁRIO E VERIFICAR O ESTADO \(página 2-63\)](#)

(7) Relógio

Exibe a hora.

(8) Painel De Acção

Seleciona funções que podem ser utilizadas nos modos respetivos.

Premir o separador para exibir a lista de teclas de função.

▶ [PAINEL DE ACÇÃO \(página 2-6\)](#)

(9) Tecla de mudança da página do ecrã inicial

Alterna as páginas para exibir teclas de atalho.



Trabalhos recentes

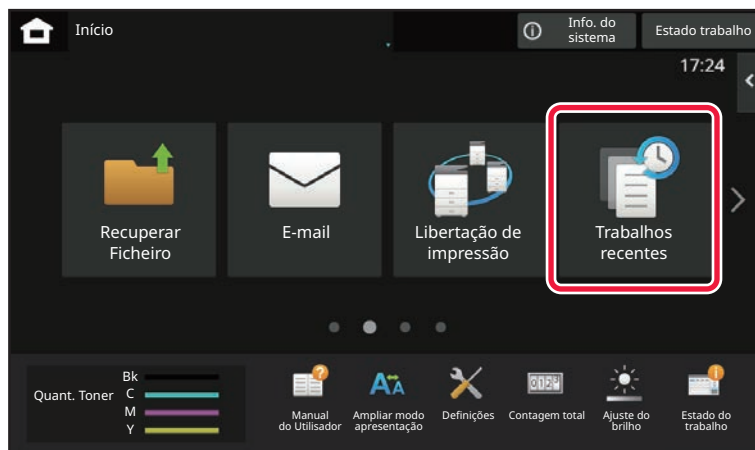

Toque nesta tecla para exibir o conteúdo dos trabalhos usados recentemente numa lista.
Toque num item da lista para definir o conteúdo na lista.

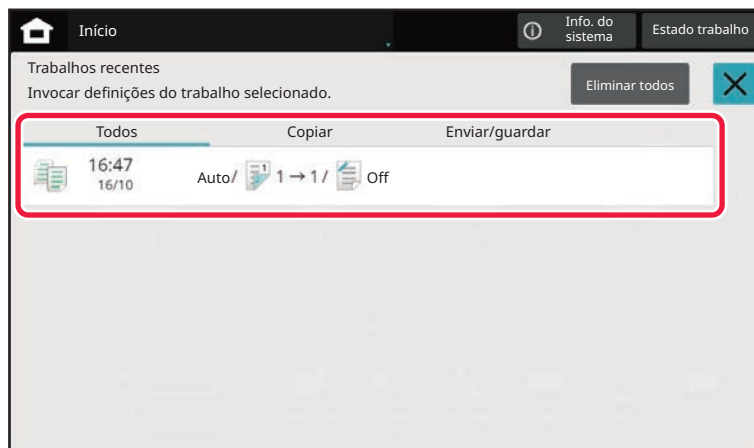



ÍCONE QUE INDICA O ESTADO DA MÁQUINA

Ícone	Estado da máquina	Ícone	Estado da máquina
	Dados de impressão em processamento.		Está instalado um dispositivo USB.
	Dados de impressão em curso de impressão.		O sistema de suporte de campo está ativado.
	Existem dados enviados.		Introdução de carácter alfanumérico de byte único
	Existem dados de erro encaminhados.		Está instalado um kit de segurança de dados.
	Existem dados recebidos.		A ligar ao ponto de acesso (Nível 4)
	Existem dados de fax confidenciais recebidos.		A ligar ao ponto de acesso (Nível 3)
	Os dados recebidos estão mantidos.		A ligar ao ponto de acesso (Nível 2)
	Existem dados de pré-visualização recebidos.		A ligar ao ponto de acesso (Nível 1)
	Comunicação OSA em curso.		Sem ligação ao ponto de acesso
	Modo de ampliação do ecrã ativado.		A ligação da máquina à LAN sem fios é de má qualidade*
	Modo Eco ativado.		A aguardar resposta do ponto de acesso
	Emitida notificação de manutenção.		O cabo LAN não está ligado.
	Operação remota em curso.		Ligação Bluetooth em curso

* Contacte o revendedor ou o representante de assistência técnica autorizado mais próximo.



ALTERAR MODOS

Alterar o modo através do ecrã Inicial

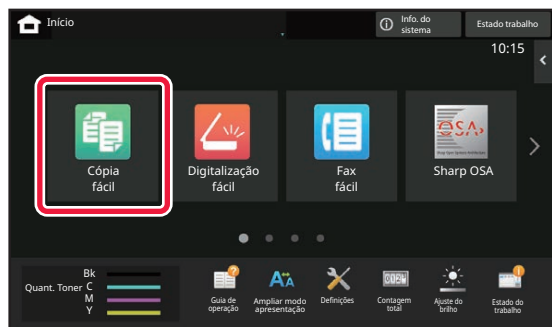
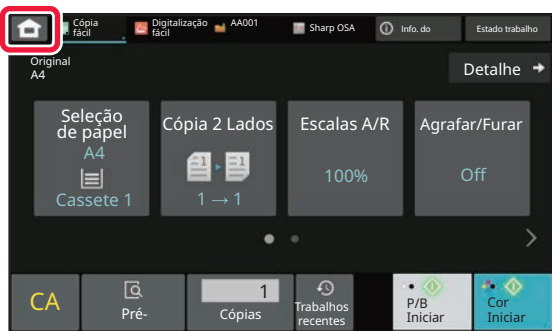

Alterar o modo através da visualização de modos

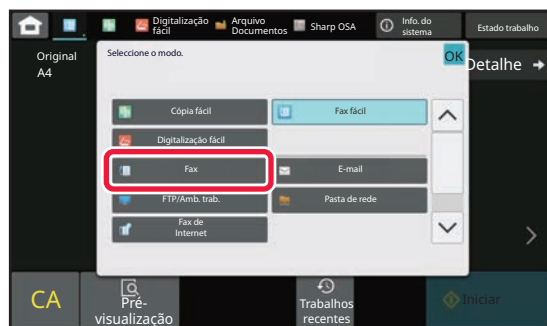
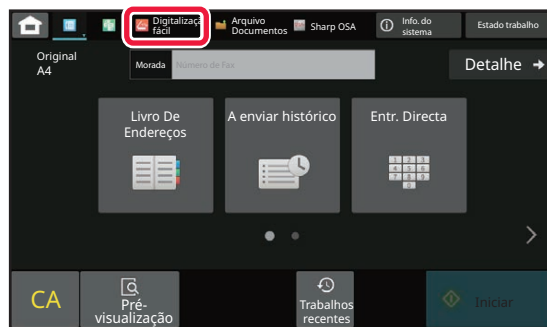
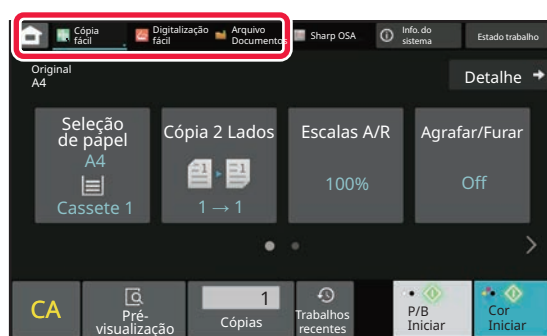

Para obter os procedimentos para editar o ecrã inicial, consultar "[EDITAR O ECRÃ INICIAL \(página 2-20\)](#)".



ECRÃ DE PRÉ-VISUALIZAÇÃO

No ecrã de pré-visualização, é possível ver as imagens produzidas ou armazenadas na máquina utilizando o painel de toque.

[Modo fácil]



[Modo normal]

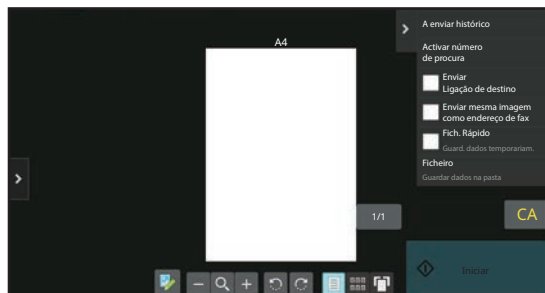

Teclas utilizadas no ecrã de pré-visualização

	Esta tecla muda o modo para modo de edição. É possível alterar, rodar ou eliminar páginas do original.		Esta tecla roda a imagem de pré-visualização de toda a página no sentido da seta. O resultado de impressão não é rodado.
	Esta tecla reduz a imagem.		Esta tecla exibe imagens de pré-visualização das respetivas páginas.
	Esta tecla exibe a barra de deslocamento para as operações de ampliação/redução. Deslocar o cursor para a esquerda reduz a imagem; deslocá-lo para a direita amplia a imagem.		Esta tecla exibe miniaturas das imagens de pré-visualização.
	Esta tecla amplia a imagem.		Esta tecla exibe páginas numa vista em 3D.

* É possível usá-la também no Modo fácil.



- É possível mudar a posição de exibição de uma imagem, arrastando-a enquanto está a ser ampliada.
- Para ampliar uma imagem, premi-la duas vezes quando a imagem de pré-visualização estiver a ser exibida por página.



Eliminar uma página

1 No ecrã de pré-visualização, premir para mudar para o modo de edição.

2

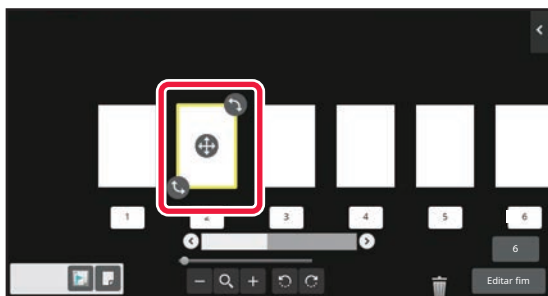

Premir a página a eliminar e premir .



- É também possível eliminar a página premindo [Eliminar a página] no painel de ação.
- Também pode eliminar a página arrastando-a para

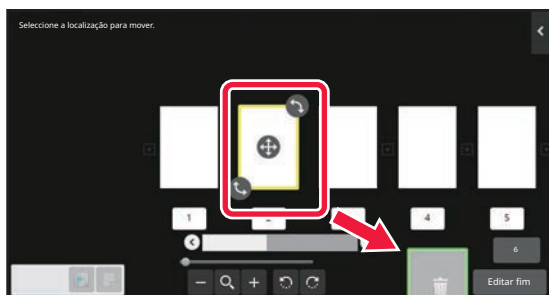

- Para anular a eliminação, premir . Para refazer a eliminação, premir .

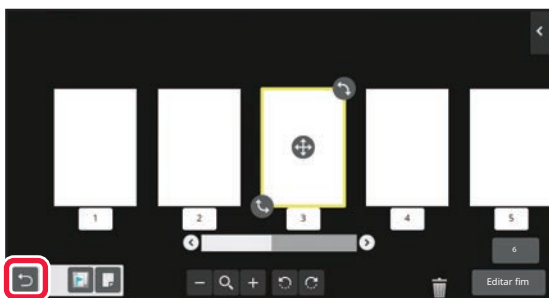

3 Toque na tecla [Editar fim].



Mover uma página

1

No ecrã de pré-visualização, premir  para mudar para o modo de edição.

2

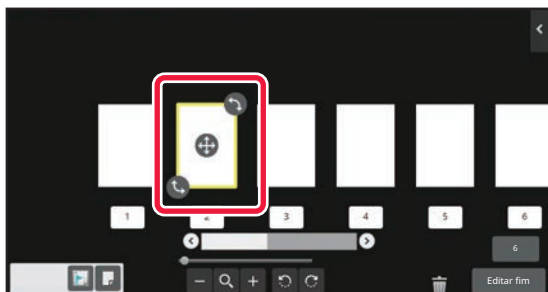

Premir a página a mover e arrastar para a mover. 



É também possível mover a página premindo [Mover a página] no painel de ação e depois premir  do destino.

3

Toque na tecla [Editar fim].





Rodar uma página

1

No ecrã de pré-visualização, premir  para mudar para o modo de edição.

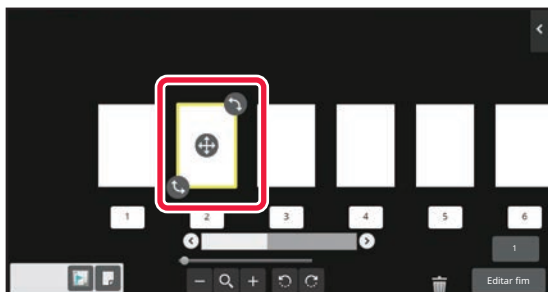
2



Premir a página a rodar e arrastar  ou  para a rodar.



Também pode rodar a página tocando em [Rodar 180°] (apenas modo de cópia) ou [Rodar 90°] (apenas no modo de fax e scanner) no painel de ações.

3

Toque na tecla [Editar fim].



Definir inserções de capítulos

Quando estiver especificado N-Up ou 2-Faces, é possível mover a página marcada com  para a primeira página.

1 No ecrã de pré-visualização, premir  para mudar para o modo de edição.

2

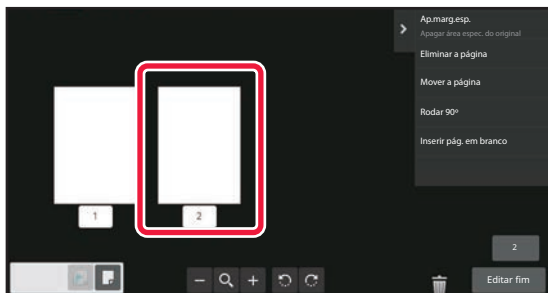

Prima a página na qual quer definir inserções de capítulos.

3

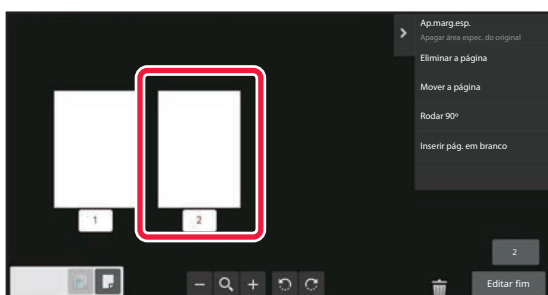

Toque em .

 é exibida na página.



- É também possível criar inserções de capítulos premindo [Espec. inserções capít.] no painel de ação.
- **Para cancelar a criação de Inserção de capítulos:**
Toque no símbolo  exibido na página ou selecione a página e toque em [Canc. inserç. de capít. da página selecionada.] no painel de ações.

4

Toque na tecla [Editar fim].





Inserir uma página em branco

1 No ecrã de pré-visualização, premir  para mudar para o modo de edição.

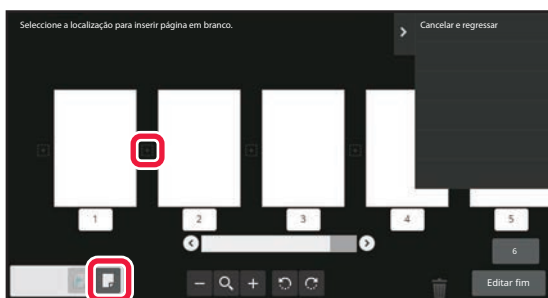
2



Premir  e premir  no local onde se pretende inserir uma página em branco.



É também possível inserir uma página em branco premindo [Inserir pág. em branco] no painel de ação.

3

Toque na tecla [Editar fim].



Eliminar parte da imagem original

1

No ecrã de pré-visualização, premir  para mudar para o modo de edição.

2

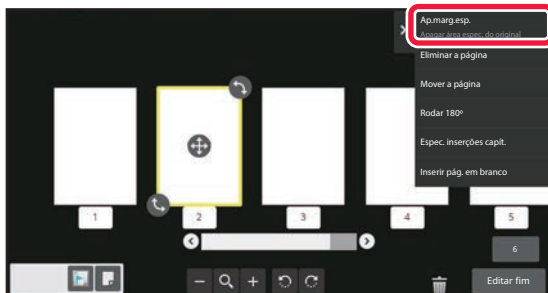

Toque em [Ap.marg.esp.] no painel de ação.

3

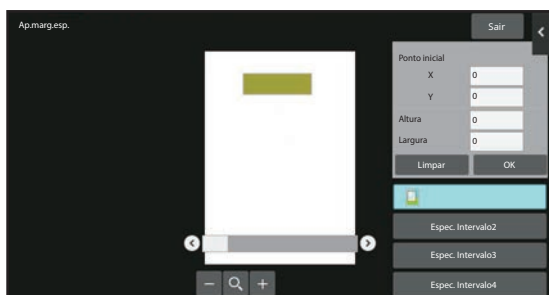

Seguir as instruções no ecrã para especificar a área a apagar.

Especificar a área a apagar e depois premir a tecla [OK].



Para eliminar a imagem fora da área seleccionada, premir [Reverter intervalo de eliminação] no painel de ação.



4

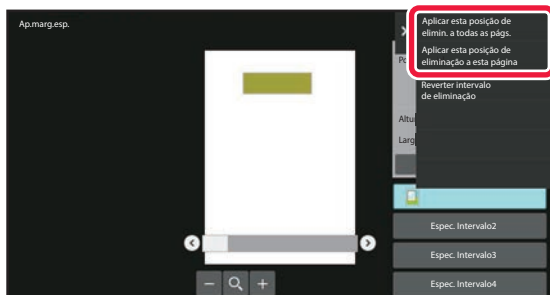

No painel de ação, seleccionar [Aplicar esta posição de elimin. a todas as págs.] ou [Aplicar esta posição de eliminação a esta página].

5

Em função do necessário, repetir os passos para especificar a área de apagamento e as páginas a que se aplica.

6

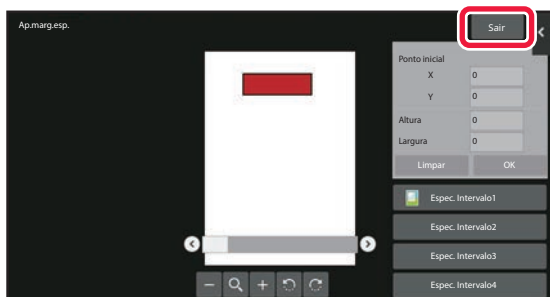

Toque na tecla [Sair].

Alterar as definições

Tocar no separador à esquerda do ecrã permite alterar as definições.

Não é possível premir as teclas das funções cujas definições não podem ser alteradas.

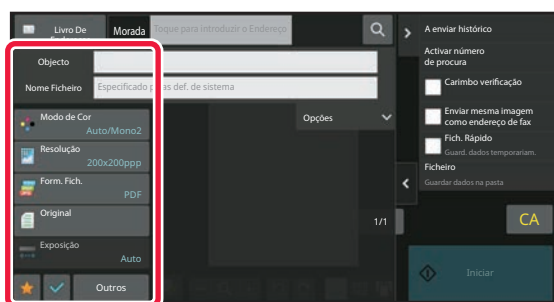



ALTERAÇÃO DA VISUALIZAÇÃO DO PAINEL TÁTIL

EDITAR O ECRÃ INICIAL

No ecrã inicial, é possível alterar o número de teclas de atalho exibidas e alterá-las.

Tal inclui a alteração da cor do fundo e da cor do texto, bem como a troca do fundo por uma imagem personalizada.

ADICIONAR TECLAS DE ATALHO

Esta secção explica como adicionar uma tecla de atalho ao ecrã inicial.

É possível adicionar uma tecla de atalho utilizando o painel de toque ou a página Web. Na página Web, é possível trocar uma imagem de tecla de atalho por qualquer imagem personalizada.

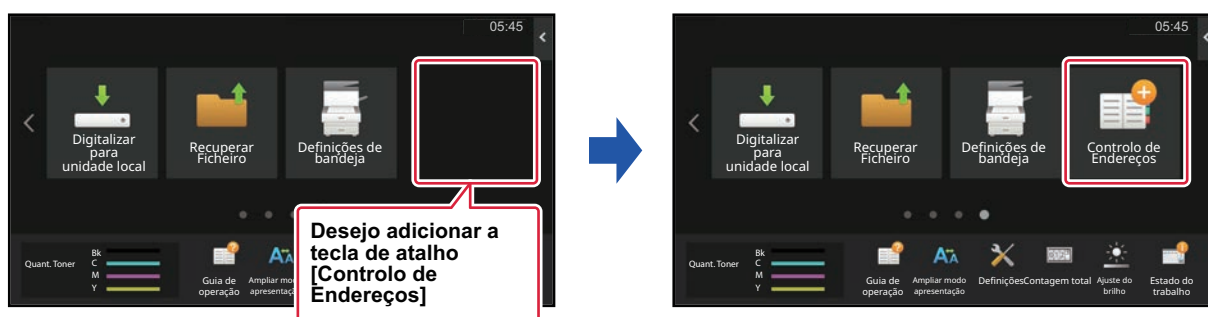



No painel de toque

1

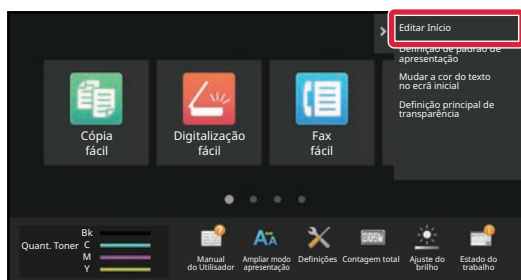

Abrir o painel de ação no ecrã inicial e premir [Editar Início].

2

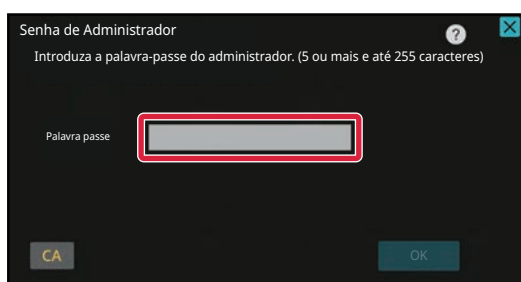

É exibido o ecrã da palavra-passe de administrador. Introduzir a palavra-passe.

Introduzir a palavra-passe de administrador.

3



Premir um local de tecla de atalho vazio.



4

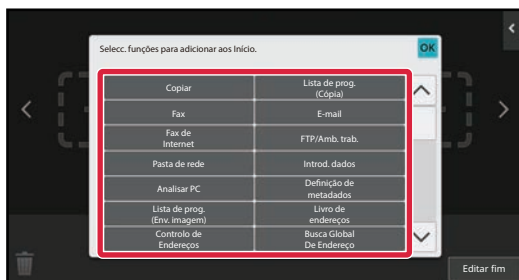

Premir a função que se pretende adicionar.

A tecla de atalho será adicionada ao local selecionado.

5

Depois de concluir as definições, toque na tecla [Terminar sessão].



Na página Web

1 Na barra de endereços do browser Web, introduza o endereço IP definido na máquina.

No estado de predefinição de fábrica, é necessário introduzir a palavra-passe de utilizador após a introdução do endereço IP.

2 Na página Web, clicar no separador [Definições de Sistema] → [Definição de ecrã inicial].

Algumas definições exigirão a introdução da palavra-passe de utilizador após clicar em [Definição de ecrã inicial]. Se não tiver sido efetuada a autenticação do utilizador, será necessário introduzir a palavra-passe de administrador.

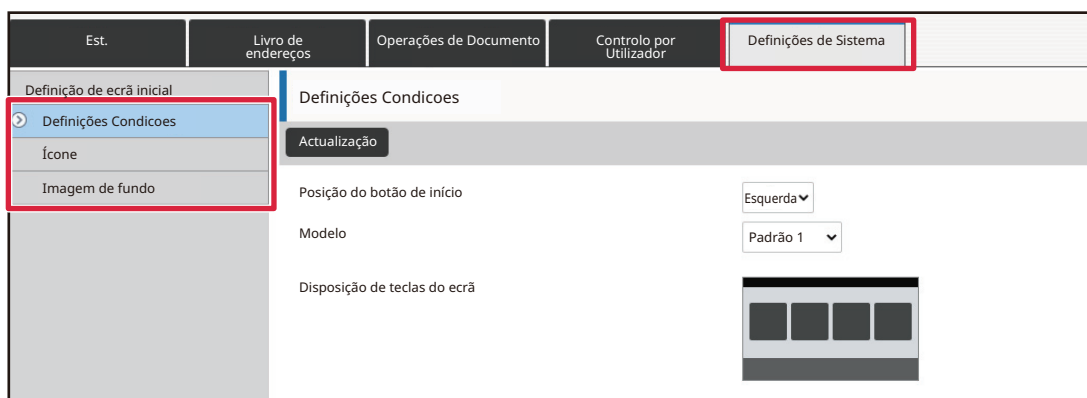



3

Selecionar a função que se pretende adicionar.

The screenshot shows a web interface with a top navigation bar containing tabs: Est., Livro de endereços, Operações de Documento, Controlo por Utilizador, and Definições de Sistema. The 'Definições de Sistema' tab is active. On the left, a sidebar lists 'Definição de ecrã inicial', 'Definições Condicoes' (selected), 'Ícone', and 'Imagem de fundo'. The main content area is titled 'Registo do Ecrã Inicial' and contains a 'Submeter' button and a 'Cancelar' button. Below this, the 'Botão Início' section is visible, showing a 'Copiar' label and a list of functions: 'Copiar' (selected), 'Cópia fácil', 'Copiadora', and 'Program List'. A red rectangular box highlights the 'Copiar' option in the list.

Para alterar o nome de uma tecla de atalho, selecionar [Personalizar] em [Nome da tecla] e introduza o nome pretendido na caixa de texto.

The screenshot shows a configuration form for a key name. It has two radio buttons: 'Padrão' (selected) and 'Person.'. Below the 'Person.' radio button is a text input field with a red border. To the right of the input field, the text '(Até 28 caracteres)' is displayed. Below the input field, there is an 'Imagem' section with a checkbox labeled 'Utilizar imagem personalizada' which is currently unchecked.

Para alterar a imagem de uma tecla de atalho, ir para o próximo passo. Caso não se pretenda alterá-la, ir para o passo 5.

4

Para alterar a imagem de uma tecla de atalho, defina a caixa de verificação [Utilizar imagem personalizada] para e selecione uma imagem previamente adicionada com [Selecionar ficheiro].

Para guardar uma imagem, consulte "[ADICIONAR UMA IMAGEM DE TECLA DE ATALHO \(página 2-33\)](#)".

5

Finda a configuração das definições, clicar no botão [Submeter].

As definições serão guardadas na máquina e aplicadas.

Depois de concluídas todas as definições, clique no botão [Terminar sessão] e feche o browser.



EDITAR AS TECLAS DE ATALHO

É possível adicionar teclas de atalho ao ecrã inicial e eliminar teclas de atalho não necessárias.

É também possível alterar a ordem de apresentação das teclas de atalho e alterar os nomes e as imagens para tornar a máquina mais fácil de usar.



No painel de toque

1

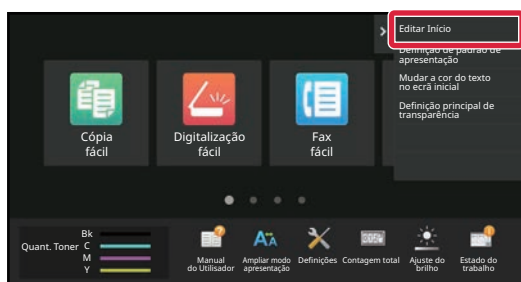

Abrir o painel de ação no ecrã inicial e premir [Editar Início].

2

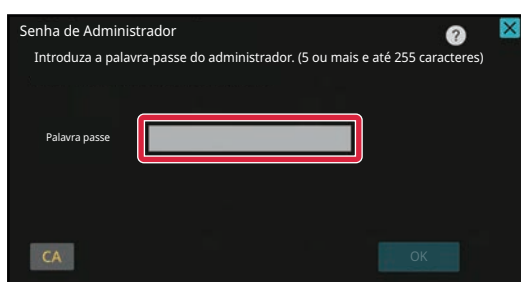

É exibido o ecrã da palavra-passe de administrador. Introduzir a palavra-passe.

Introduzir a palavra-passe de administrador.



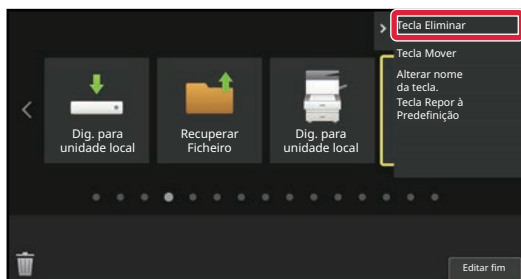

3



Premir a tecla de atalho que se pretende eliminar e premir [Tecla Eliminar].

É exibido um quadro amarelo em torno da tecla de atalho selecionada.

Com a tecla de atalho selecionada, premir .

É também possível efetuar a eliminação arrastando a tecla de atalho para .

4

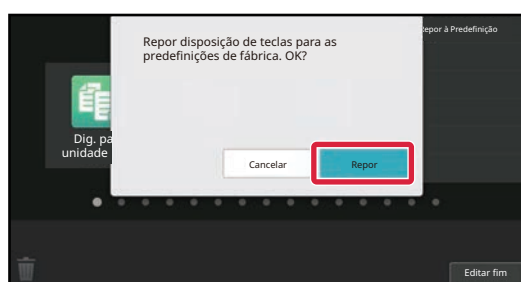

Toque na tecla [Sim].

A tecla de atalho selecionada será eliminada.

5

Depois de concluir as definições, toque na tecla [Terminar sessão].



Na página Web

1 Na barra de endereços do browser Web, introduza o endereço IP definido na máquina.

No estado de predefinição de fábrica, é necessário introduzir a palavra-passe de utilizador após a introdução do endereço IP.

2 Na página Web, clicar no separador [Definições de Sistema] → [Definição de ecrã inicial].

Algumas definições exigirão a introdução da palavra-passe de utilizador após clicar em [Definição de ecrã inicial]. Se não tiver sido efetuada a autenticação do utilizador, será necessário introduzir a palavra-passe de administrador.

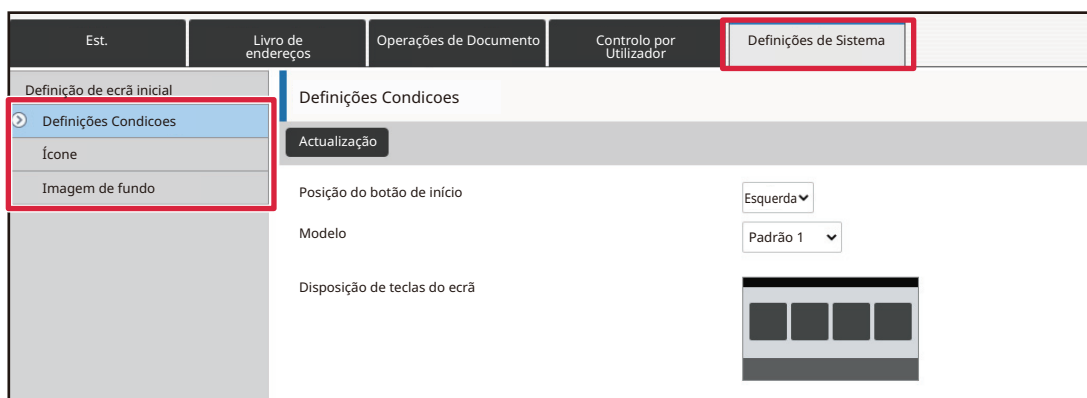

3 Clicar em [Definições Condicoes] e clicar na tecla de atalho que se pretende eliminar.

Est.	Livro de endereços	Operações de Documento	Controlo por Utilizador	Definições de Sistema
Definição de ecrã inicial	Definições Condicoes	Botão Início		
Definições Condicoes		1 CLOUD PORTAL		
Ícone		2 Cópia fácil		
Imagem de fundo		3 Digitalização fácil		
		4 Fax fácil		
		5 Sharp OSA		
		6 Copiar		
		7 E-mail		
		8 Fax		
		9 FTP/Amb. trab.		
		10 Pasta de rede		



4

Selecionar [Nenhum] e clicar no botão [Submeter].

Ao premir a tecla [Submeter], o ecrã [Registo do Ecrã Inicial] é fechado.

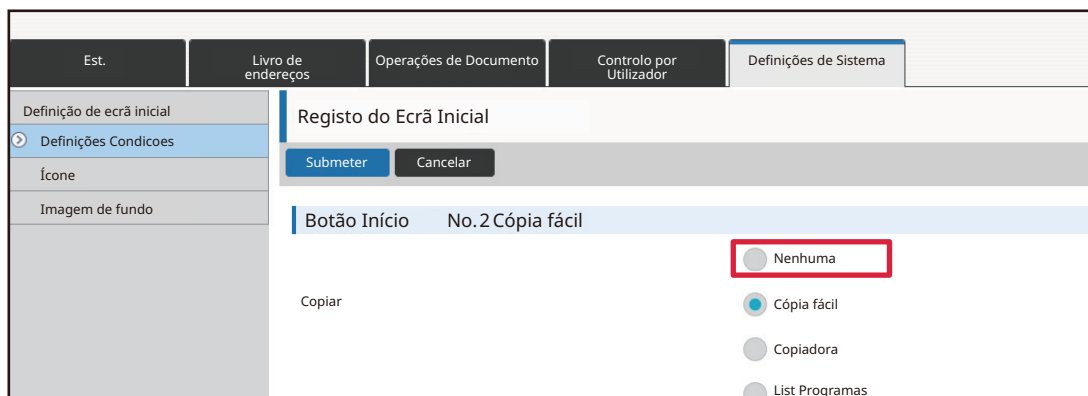

5

Finda a configuração das definições, clicar no botão [Submeter].

As definições serão guardadas na máquina e aplicadas.

Depois de concluídas todas as definições, clique no botão [Terminar sessão] e feche o browser.



ALTERAR UMA TECLA DE ATALHO

Esta secção explica como alterar uma tecla de atalho no ecrã inicial.

No painel de toque, só é possível alterar o nome. A imagem do ícone pode ser alterada a partir da página Web.



No painel de toque

Para alterar uma tecla de atalho a partir do painel tátil, mova a tecla no local pretendido para fora desse local e depois registe a nova tecla de atalho no local libertado. Para obter informações sobre como mover as teclas de atalho consulte "[MOVER UMA TECLA DE ATALHO \(página 2-35\)](#)". Para obter informações sobre como adicionar teclas de atalho, consulte "[ADICIONAR TECLAS DE ATALHO \(página 2-20\)](#)".

Esta secção explica como alterar o nome de uma tecla de atalho.

1

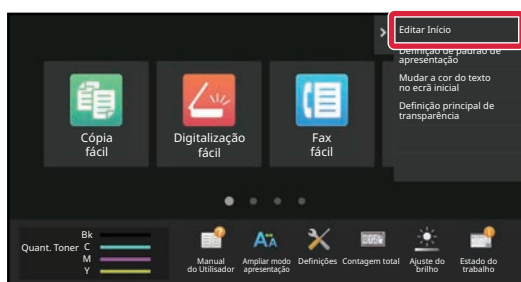

Abrir o painel de ação no ecrã inicial e premir [Editar Início].

2

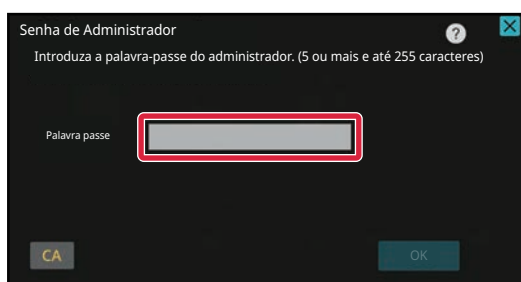

É exibido o ecrã da palavra-passe de administrador. Introduzir a palavra-passe.

Introduzir a palavra-passe de administrador.



3

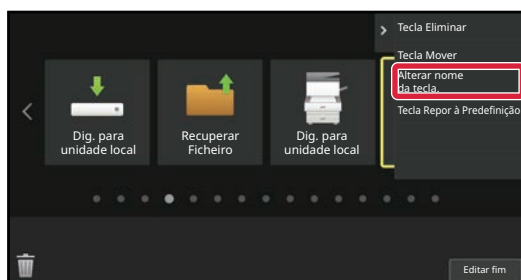

É exibido um quadro amarelo em torno da tecla de atalho selecionada.

É exibido um quadro amarelo em torno da tecla de atalho selecionada.

4

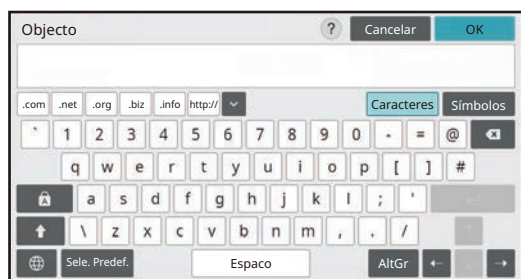

Introduzir o novo nome com o teclado.

Introduzir o nome e premir a tecla [OK] .

5

Depois de concluir as definições, toque na tecla [Terminar sessão].



Na página Web

1 Na barra de endereços do browser Web, introduza o endereço IP definido na máquina.

No estado de predefinição de fábrica, é necessário introduzir a palavra-passe de utilizador após a introdução do endereço IP.

2 Na página Web, clicar no separador [Definições de Sistema] → [Definição de ecrã inicial].

Algumas definições exigirão a introdução da palavra-passe de utilizador após clicar em [Definição de ecrã inicial]. Se não tiver sido efetuada a autenticação do utilizador, será necessário introduzir a palavra-passe de administrador.

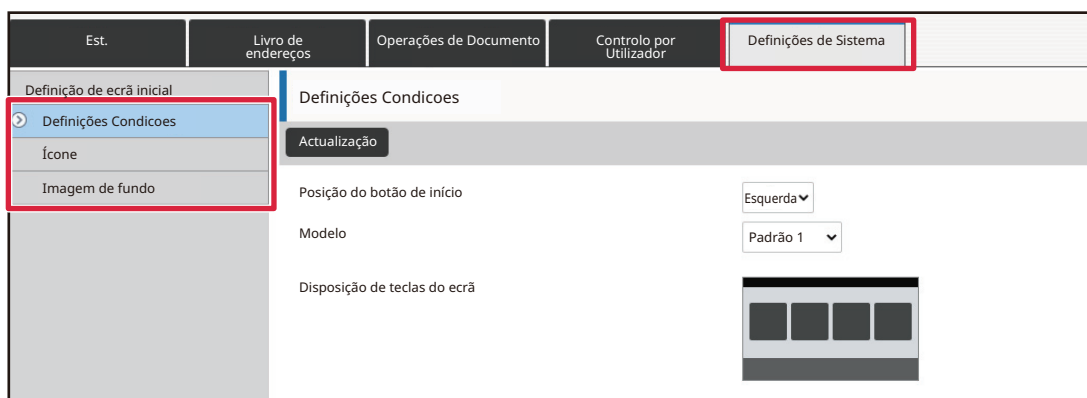

3 Clicar em [Definições Condicoes] e clicar na tecla de atalho que se pretende alterar.

Est.	Livro de endereços	Operações de Documento	Controlo por Utilizador	Definições de Sistema
Definição de ecrã inicial	Definições Condicoes			
Ícone				
Imagem de fundo				

No.	Botão Início
1	CLOUD PORTAL
2	Cópia fácil
3	Digitalização fácil
4	Fax fácil
5	Sharp OSA
6	Copiar
7	E-mail
8	Fax
9	FTP/Amb. trab.
10	Pasta de rede



4

Selecionar a função pretendida.

Para alterar o nome de uma tecla de atalho, selecionar [Person.] em [Nome Tecla] e introduzir o nome pretendido na caixa de texto.

Para alterar a imagem de uma tecla de atalho, ir para o próximo passo. Caso não se pretenda alterá-la, ir para o passo 5.

5

Para alterar a imagem do ícone, defina a caixa de verificação [Utilizar imagem personalizada] para e selecione uma imagem previamente adicionada com [Seleccionar ficheiro].

Para guardar uma imagem, consulte "[ADICIONAR UMA IMAGEM DE TECLA DE ATALHO](#)"

6

Finda a configuração das definições, clicar no botão [Submeter].

As definições serão guardadas na máquina e aplicadas.

Depois de concluídas todas as definições, clique no botão [Terminar sessão] e feche o browser.



ADICIONAR UMA IMAGEM DE TECLA DE ATALHO

Para trocar uma imagem de tecla de atalho por uma imagem nova, é necessário adicionar primeiro esta última. Esta secção explica como adicionar uma imagem. As imagens são adicionadas através da página Web.

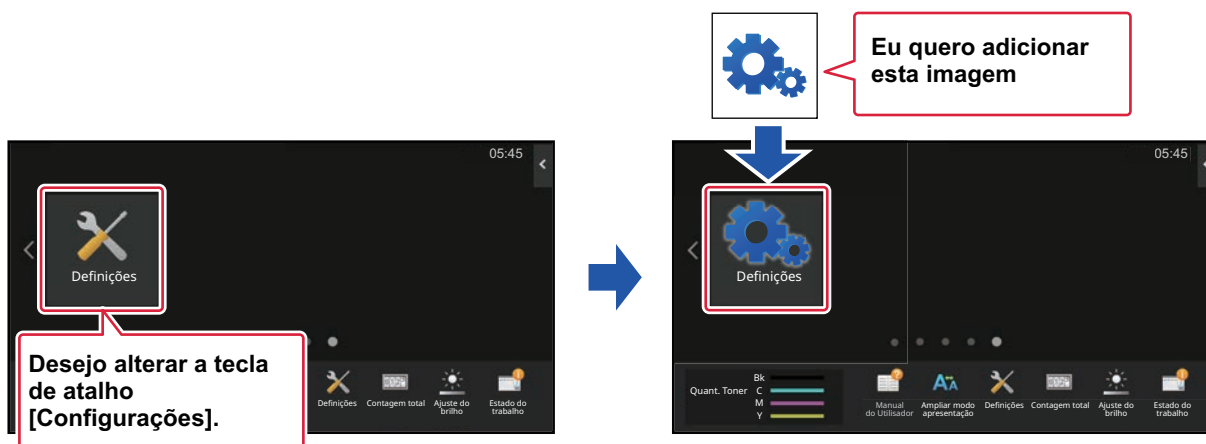

As imagens dos ícones são automaticamente ampliadas ou reduzidas para se ajustarem ao tamanho das teclas de atalho.

1

Na barra de endereços do browser Web, introduza o endereço IP definido na máquina.

No estado de predefinição de fábrica, é necessário introduzir a palavra-passe de utilizador após a introdução do endereço IP.

2

Na página Web, clicar no separador [Definições de Sistema] → [Definição de ecrã inicial].

Algumas definições exigirão a introdução da palavra-passe de utilizador após clicar em [Definição de ecrã inicial]. Se não tiver sido efetuada a autenticação do utilizador, será necessário introduzir a palavra-passe de administrador.

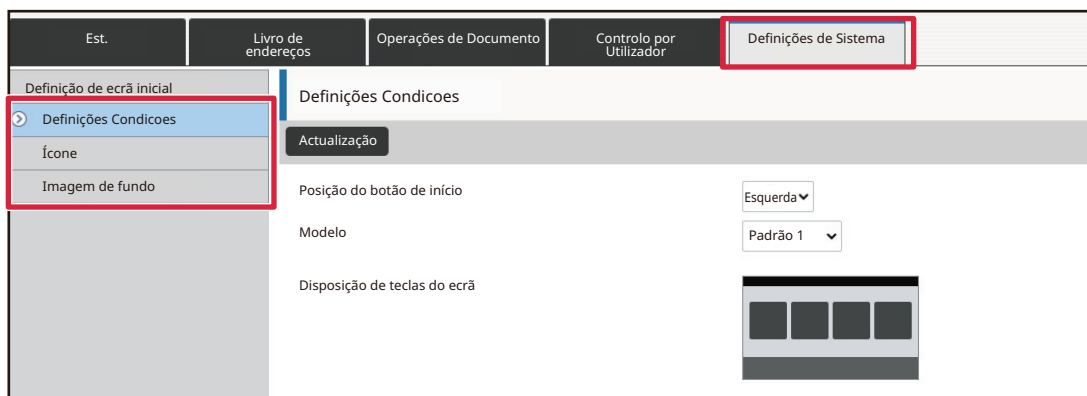



3

Clique em [Ícone].

4

Selecionar um item qualquer

Se estiver a adicionar uma nova imagem, clique em "Não definida". Se os itens "Não definida" estiverem todos em utilização, clique num item não necessário dentro dos itens já adicionados.

Est.	Livro de endereços	Operações de Documento	Controlo por Utilizador	Definições de Sistema
Definição de ecrã inicial				
Definições Condicoes				
Ícone				
Imagem de fundo				

No.	Nome
1	Não Definido
2	Não Definido
3	Não Definido
4	Não Definido
5	Não Definido
6	Não Definido
7	Não Definido
8	Não Definido
9	Não Definido
10	Não Definido

5

Selecione o ficheiro a adicionar em "Selecionar ficheiro".

Clique no botão [Procurar] e selecione a imagem a introduzir.



- Os formatos dos ficheiros utilizáveis são JPEG, GIF e PNG (jpeg, jpg, jpe, jfif, gif e png).
- O tamanho máximo do ficheiro de imagem utilizável numa tecla de atalho é de 50 KB.

6

Finda a configuração das definições, clicar no botão [Submeter].

As definições serão guardadas na máquina e aplicadas.

Depois de concluídas todas as definições, clique no botão [Terminar sessão] e feche o browser.



MOVER UMA TECLA DE ATALHO

Esta secção explica como mover uma tecla de atalho no ecrã inicial. As teclas de atalho são movidas através do painel de tátil.

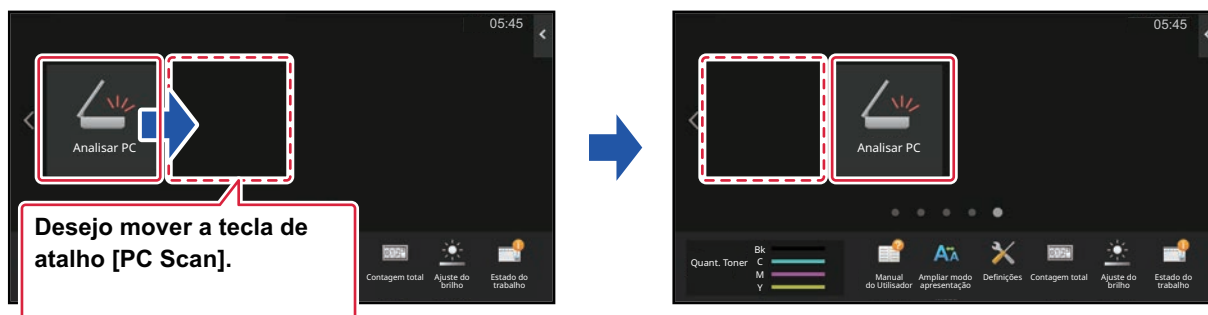

1

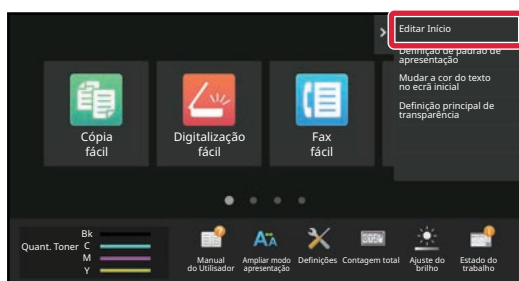

Abrir o painel de ação no ecrã inicial e premir [Editar Início].

2

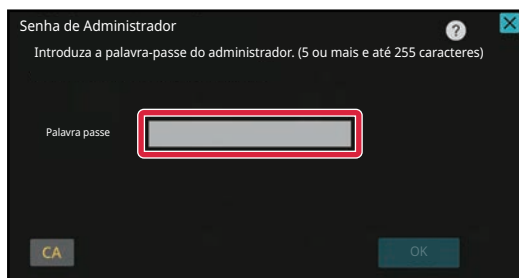

É exibido o ecrã da palavra-passe de administrador. Introduzir a palavra-passe.

Introduzir a palavra-passe de administrador.



3

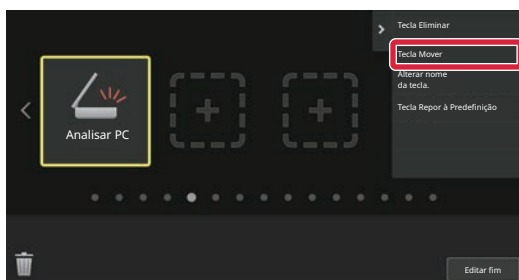

Premir a tecla de atalho a mover e premir [Tecla Mover].

É exibido um quadro amarelo em torno da tecla de atalho selecionada.

4

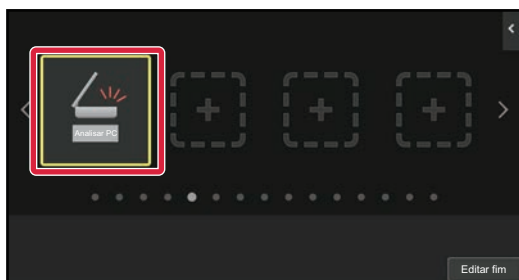

Premir um local de tecla de atalho vazio.

A tecla de atalho desloca-se para a posição premida. Se premir um local que contém já uma tecla de atalho, a tecla não será movida.

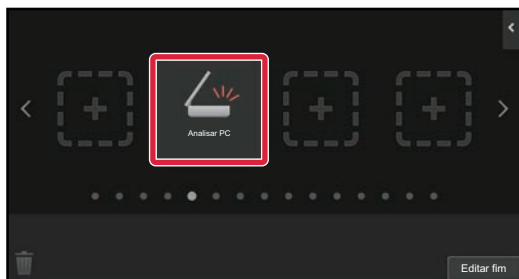

5

Depois de concluir as definições, toque na tecla [Terminar sessão].



REPOR AS TECLAS DE ATALHO NA PREDEFINIÇÃO DE FÁBRICA ESTADO DE ORIGEM

Esta secção explica como repor as teclas de atalho do ecrã inicial na predefinição de fábrica. O procedimento pode ser realizado a partir do painel de toque ou da página Web.



As posições, nomes e imagens das teclas de atalho retornam à predefinição de fábrica.

No painel de toque

1

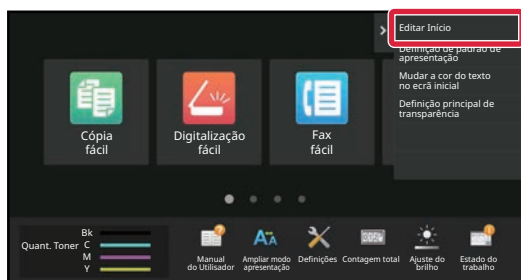

Abrir o painel de ação no ecrã inicial e premir [Editar Início].

2

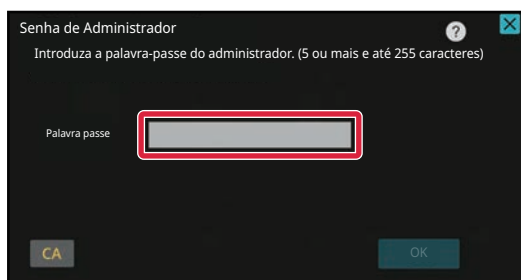

É exibido o ecrã da palavra-passe de administrador. Introduzir a palavra-passe.

Introduzir a palavra-passe de administrador.



3

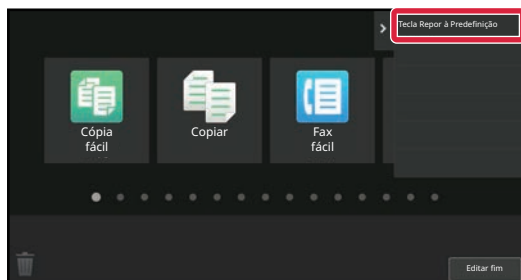

Toque em [Tecla Repor à Predefinição] no painel de ação.

4

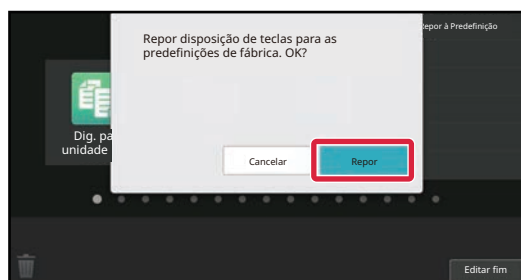

Toque na tecla [Repor].

O estado das teclas de atalho é reposto na predefinição de fábrica.

5

Depois de concluir as definições, toque na tecla [Terminar sessão].



Na página Web

1 Na barra de endereços do browser Web, introduza o endereço IP definido na máquina.

No estado de predefinição de fábrica, é necessário introduzir a palavra-passe de utilizador após a introdução do endereço IP.

2 Na página Web, clicar no separador [Definições de Sistema] → [Definição de ecrã inicial].

Algumas definições exigirão a introdução da palavra-passe de utilizador após clicar em [Definição de ecrã inicial]. Se não tiver sido efetuada a autenticação do utilizador, será necessário introduzir a palavra-passe de administrador.

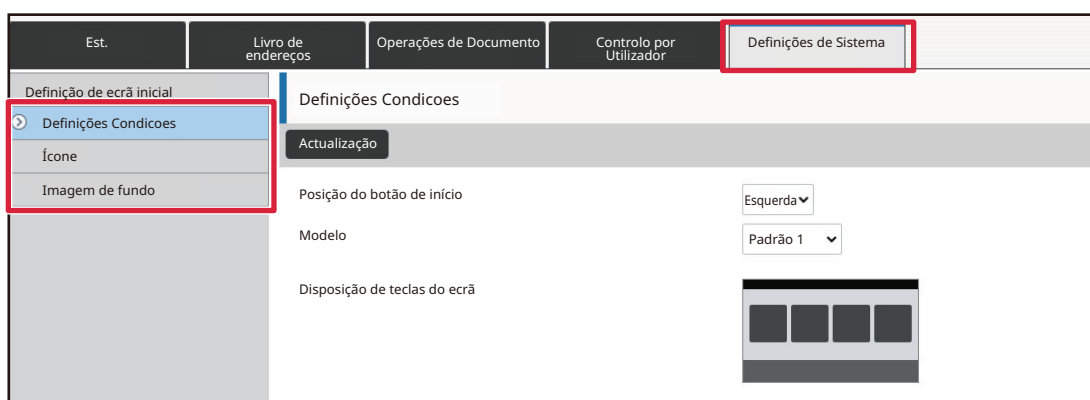

3 Clicar em [Definições Condicoes] e clicar no botão [Voltar à Pré-Definições].

Aparece uma janela de confirmação. Clique no botão [OK].

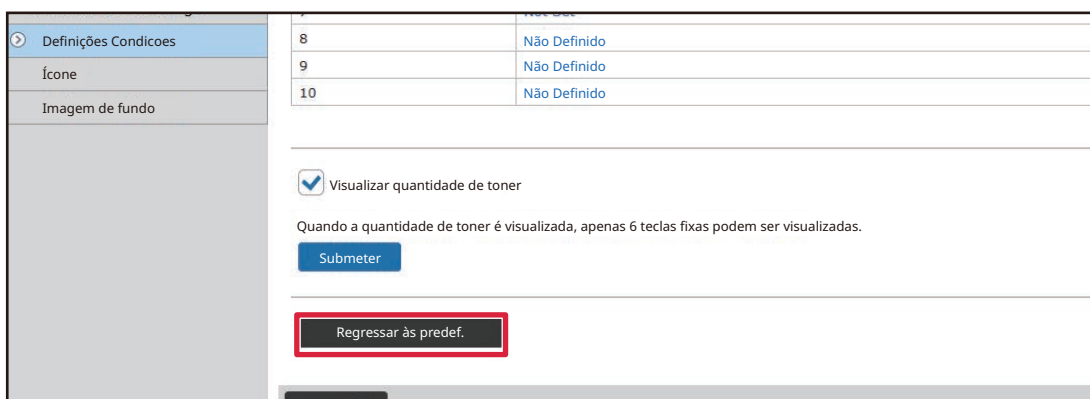

4 Finda a configuração das definições, clicar no botão [Submeter].

As definições serão guardadas na máquina e aplicadas.

Depois de concluídas todas as definições, clique no botão [Terminar sessão] e feche o browser.



ALTERAR A TRANSPARÊNCIA DE UMA TECLA DE ATALHO

É possível alterar a transparência das teclas de atalho.

Se quiser alterar o fundo do seu ecrã inicial para mostrar o que está atrás das teclas de atalho, aumente a transparência para facilitar a visualização do que está atrás das teclas de atalho.

O procedimento pode ser realizado a partir do painel de toque ou da página Web.

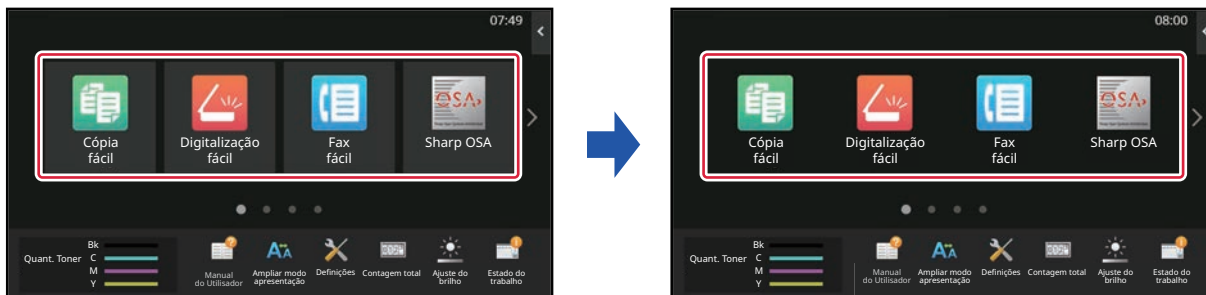

No painel de toque

1

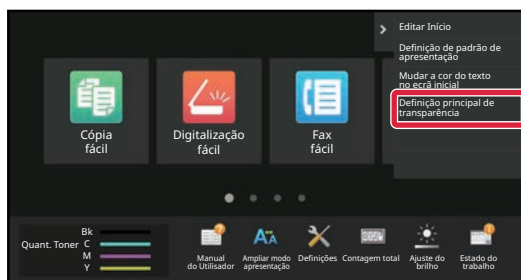

Abrir o painel de ação no ecrã inicial e premir [Definição principal de transparência].

2

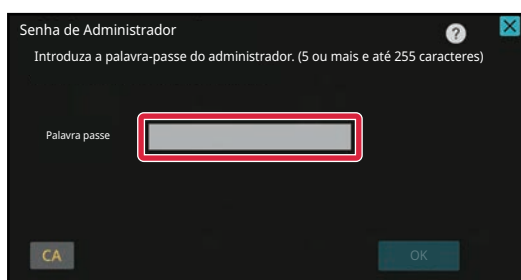

É exibido o ecrã da palavra-passe de administrador. Introduzir a palavra-passe.

Introduzir a palavra-passe de administrador.



3

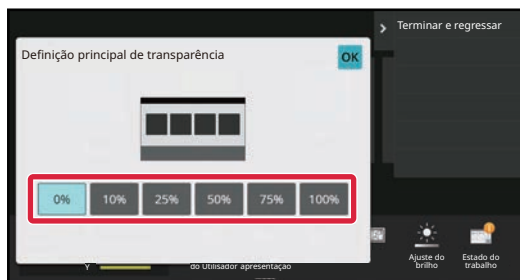

Selecione o nível de transparência que pretende definir.

4

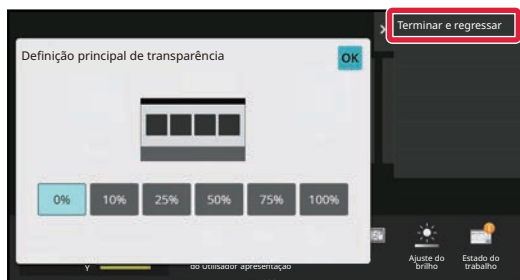

Toque na tecla [Terminar e regressar].

5

Depois de concluir as definições, toque na tecla [Terminar sessão].



Na página Web

1 Na barra de endereços do browser Web, introduza o endereço IP definido na máquina.

No estado de predefinição de fábrica, é necessário introduzir a palavra-passe de utilizador após a introdução do endereço IP.

2 Na página Web, clicar no separador [Definições de Sistema] → [Definição de ecrã inicial].

Algumas definições exigirão a introdução da palavra-passe de utilizador após clicar em [Definição de ecrã inicial]. Se não tiver sido efetuada a autenticação do utilizador, será necessário introduzir a palavra-passe de administrador.

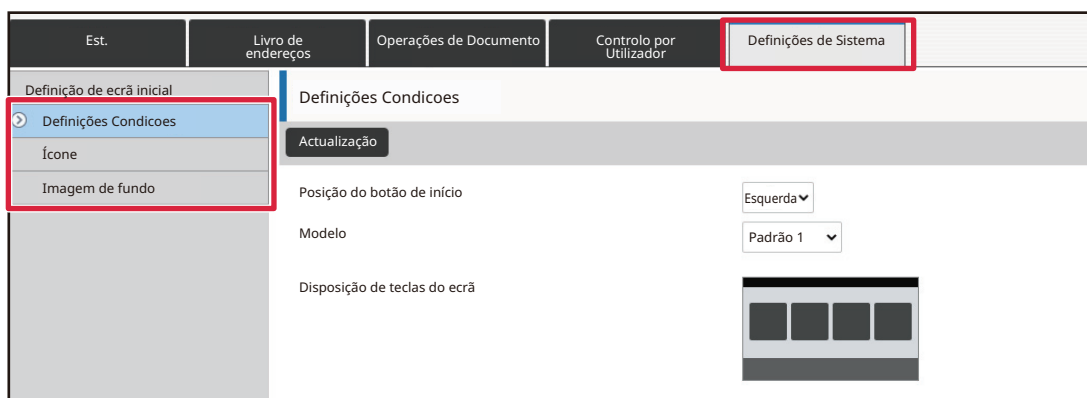

3 Clicar em [Definições Condicoes] e clicar no botão [Definição principal de transparência].

4 Finda a configuração das definições, clicar no botão [Submeter].

As definições serão guardadas na máquina e aplicadas.

Depois de concluídas todas as definições, clique no botão [Terminar sessão] e feche o browser.



ALTERAR O PADRÃO DE DISPOSIÇÃO DO ECRÃ INICIAL

A máquina contém vários padrões de disposição predefinidos para o ecrã inicial. Estes incluem um padrão que reduz o tamanho de exibição das teclas de atalho para aumentar o número de teclas apresentadas e outro que elimina a área de teclas fixas para aumentar o número de teclas de atalho apresentadas. O padrão de disposição pode ser alterado na página Web.

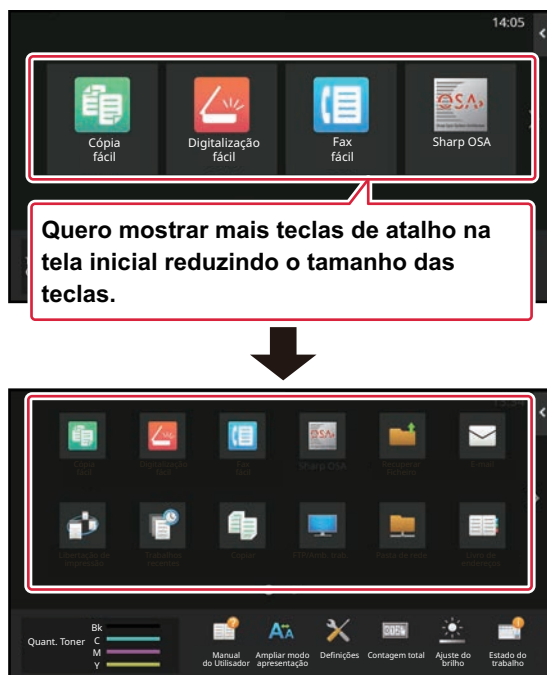

Padrões de configuração do ecrã inicial

Estão disponíveis seis padrões de disposição.

Padrão	Número de teclas de atalho exibidas por ecrã	Área de teclas fixas	Número máximo de ecrãs
1	4	Sim	15 ecrãs
2	8	Não	8 ecrãs
3	8	Sim	8 ecrãs
4	12	Não	5 ecrãs
5	12	Sim	5 ecrãs
6	18	Não	4 ecrãs



1 Na barra de endereços do browser Web, introduza o endereço IP definido na máquina.

No estado de predefinição de fábrica, é necessário introduzir a palavra-passe de utilizador após a introdução do endereço IP.

2 Na página Web, clicar no separador [Definições de Sistema] → [Definição de ecrã inicial].

Algumas definições exigirão a introdução da palavra-passe de utilizador após clicar em [Definição de ecrã inicial]. Se não tiver sido efetuada a autenticação do utilizador, será necessário introduzir a palavra-passe de administrador.

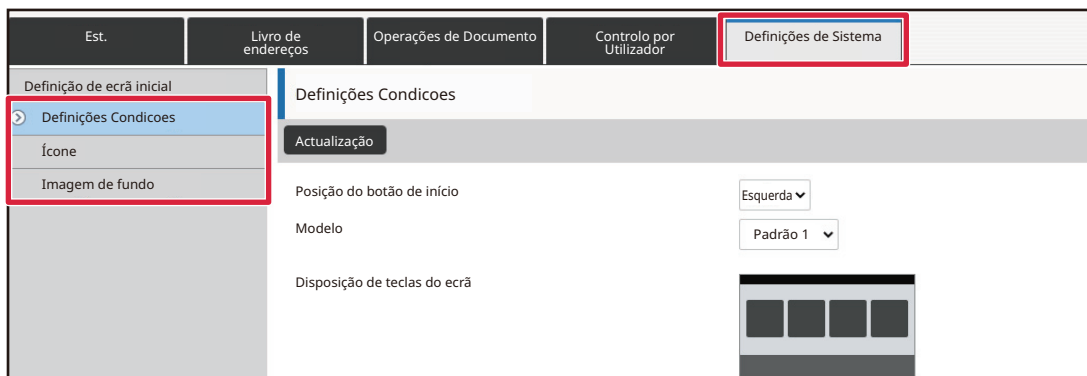

3 Clique em [Definições Condicoes] e selecione o padrão de disposição pretendido a partir de "Modelo".

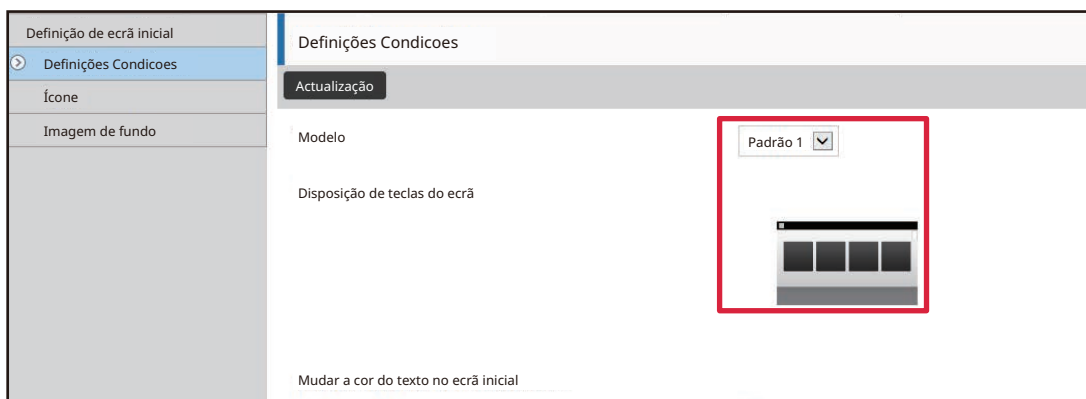



4

Finda a configuração das definições, clicar no botão [Submeter].

As definições serão guardadas na máquina e aplicadas.

ro de ereços	Operações de Documento	Controlo por Utilizador	Definições de Sistema
1. Área de deslocamento			<input checked="" type="radio"/> Branco <input type="radio"/> Preto
2. Área fixa			<input checked="" type="radio"/> Branco <input type="radio"/> Preto
3. Relógio			<input type="radio"/> Branco <input checked="" type="radio"/> Preto



SELECIONAR UM PADRÃO DE DISPOSIÇÃO MFP PARA O ECRÃ INICIAL

A máquina contém vários padrões de cor predefinidos. É possível alterar o padrão de cor a partir do painel de toque.

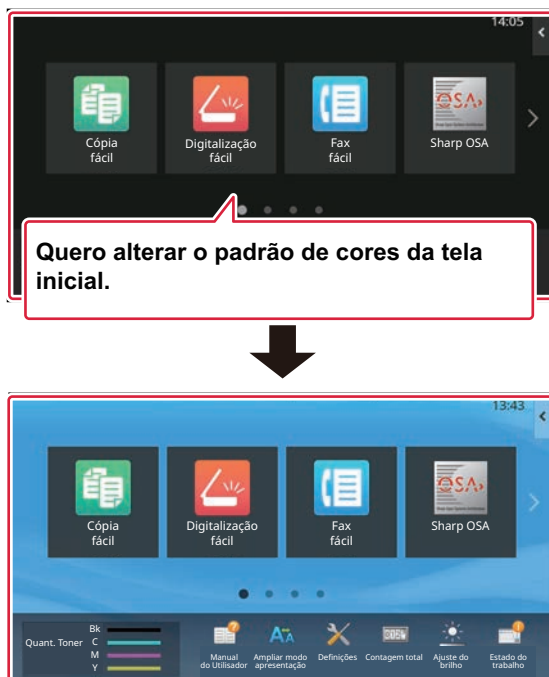

1

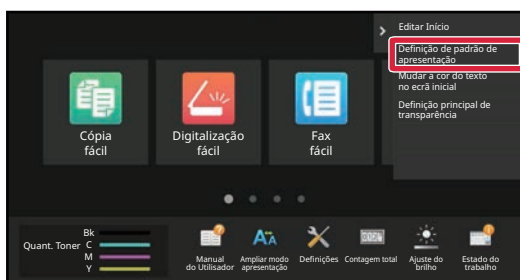

Abrir o painel de ação no ecrã inicial e premir [Definição de padrão de apresentação].

2

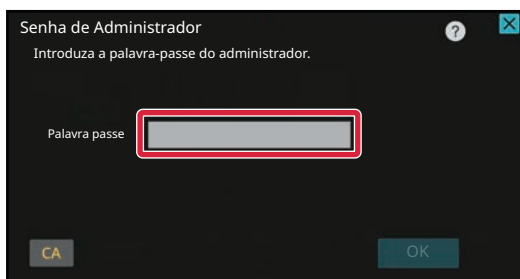

É exibido o ecrã da palavra-passe de administrador. Introduzir a palavra-passe.

Introduzir a palavra-passe de administrador.



3

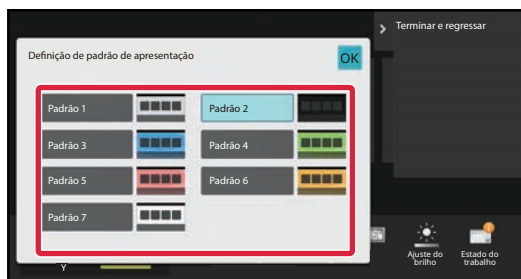

Selecione o padrão pretendido.

4

Depois de concluídas as definições, toque na tecla [Terminar sessão].



ALTERAR A COR DO TEXTO NO ECRÃ INICIAL

É possível alterar a cor do texto das teclas de atalho, das teclas fixas e do relógio no ecrã inicial para branco ou preto. A cor é alterada utilizando o painel de toque.

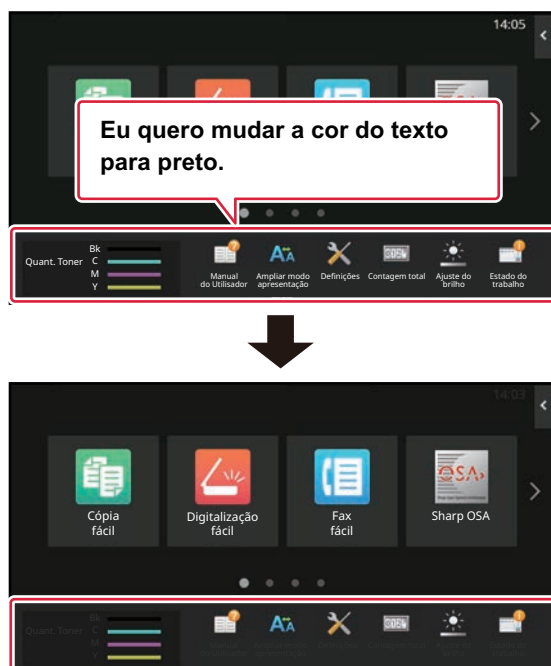

A cor do texto no ecrã inicial varia em função do padrão de disposição.

Para obter informações sobre padrões de disposição do ecrã inicial, consultar "[ALTERAR O PADRÃO DE DISPOSIÇÃO DO ECRÃ INICIAL](#)" (▶ [página 2-43](#)).

Cores do texto predefinidas de fábrica

Padrões de disposição e cores do texto do ecrã inicial

Padrão de disposição	Área de deslocamento (cor do texto da tecla de atalho)	Área fixa (cor do texto das teclas fixas)	Relógio (cor do texto do relógio)
1	Branco	Branco	Preto
2	Branco	Não	Preto
3	Preto	Branco	Preto
4	Preto	Não	Preto
5	Preto	Branco	Preto
6	Preto	Não	Preto



1

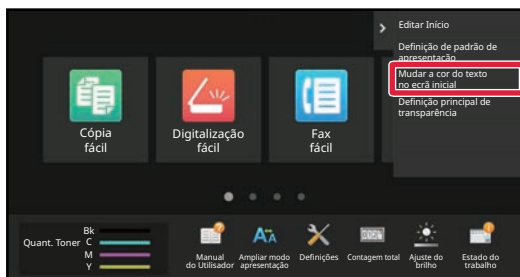

Abrir o painel de ação no ecrã inicial e premir [Mudar a cor do texto no ecrã inicial].

2

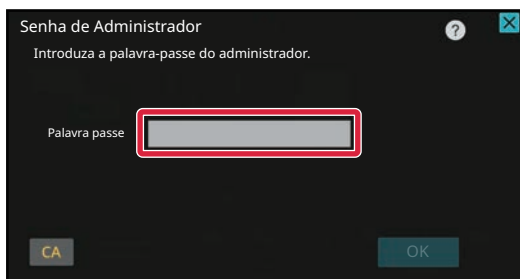

É exibido o ecrã da palavra-passe de administrador. Introduzir a palavra-passe.

Introduzir a palavra-passe de administrador.

3

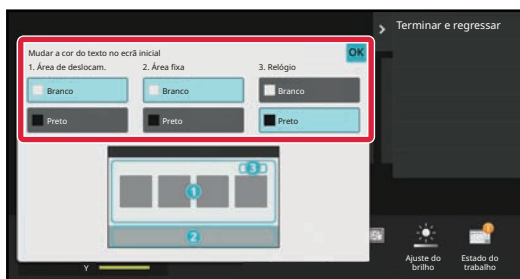

Alterar a cor do texto.

4

Depois de concluídas as definições, toque na tecla [Terminar sessão].



ALTERAR A IMAGEM DE FUNDO DO ECRÃ INICIAL

É possível trocar a imagem de fundo do ecrã inicial por uma imagem personalizada.

O procedimento pode ser realizado a partir do painel de toque ou da página Web.

Para alterar a imagem a partir do painel de toque, guardar primeiro a imagem pretendida num dispositivo USB e ligar depois este dispositivo à máquina.



O tamanho de visualização da imagem de fundo é de 1024 pontos x 544 pontos.

A altura da imagem é ajustada à altura do ecrã, o mesmo acontecendo com a largura.

Uma vez que a altura e a largura são ampliadas/reduzidas em separado, algumas imagens podem ficar distorcidas.

Para exibir a imagem corretamente, ajustar previamente o seu tamanho ao tamanho de visualização da imagem.



No painel de toque

1

Ligar à máquina o dispositivo USB contendo a imagem pretendida.

Se estiver ligado um dispositivo USB à máquina, aparece uma janela de pop-up. Toque na tecla [OK].

2

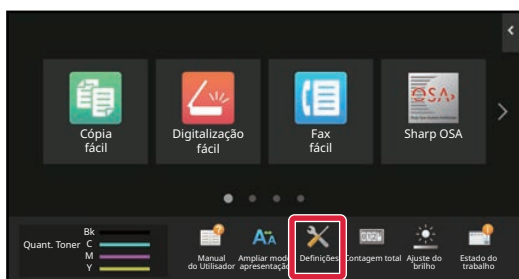

Premir a tecla [Definições] no Ecrã Inicial.

O ecrã muda para o ecrã de definições.

3

Toque em [Definições de Sistema] → [Definição de ecrã inicial] → [Imagem de fundo] e depois na tecla [Alterar].

Será apresentado o ecrã "Registar imagem de fundo".



Aparece o ecrã de introdução da senha de administrador enquanto seleciona as definições. Introduzir a palavra-passe de administrador e iniciar a sessão.

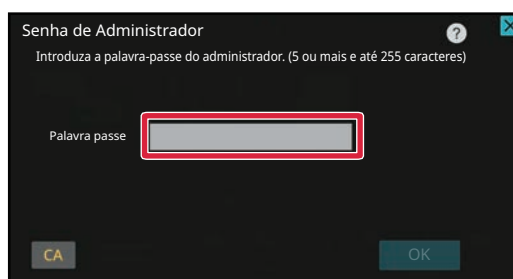

4

Definir a caixa de verificação [Utilizar imagem personalizada] em e selecionar a imagem pretendida com [Folder Name/File Name].



- Os formatos dos ficheiros utilizáveis são JPEG, GIF e PNG (jpeg, jpg, jpe, jffif, gif e png).
- O tamanho máximo do ficheiro de imagem utilizável para a imagem de fundo é de 640 KB.

5

Clique no botão [Memorizar].

Findas as definições da personalização da IU, premir a tecla [Terminar sessão].



Na página Web

1 Na barra de endereços do browser Web, introduza o endereço IP definido na máquina.

No estado de predefinição de fábrica, é necessário introduzir a palavra-passe de utilizador após a introdução do endereço IP.

2 Na página Web, clicar no separador [Definições de Sistema] → [Definição de ecrã inicial].

Algumas definições exigirão a introdução da palavra-passe de utilizador após clicar em [Definição de ecrã inicial]. Se não tiver sido efetuada a autenticação do utilizador, será necessário introduzir a palavra-passe de administrador.

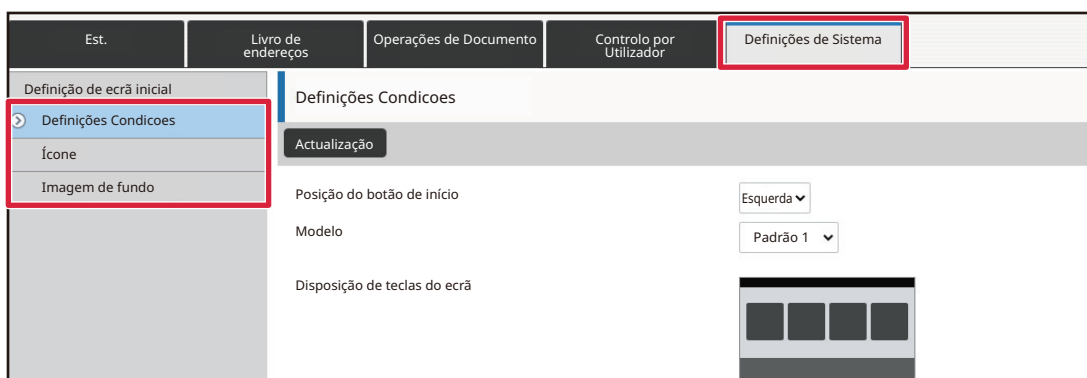

3 Clicar no botão [Alterar] em [Imagem de fundo].

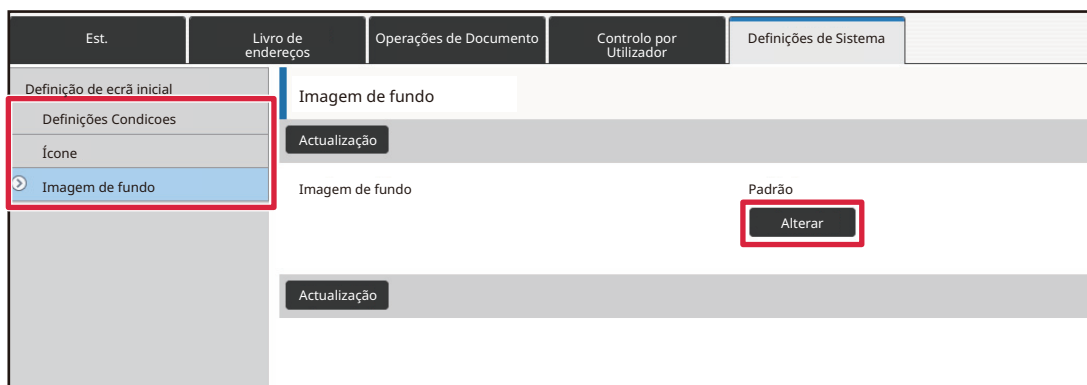



4

Definir a caixa de verificação [Utilizar imagem personalizada] em e seleccionar a imagem com [Seleccionar Ficheiro].

Para seleccionar a imagem, clicar em [Procurar].

The screenshot shows a web-based configuration interface. At the top, there are several tabs: 'Est.', 'Livro de endereços', 'Operações de Documento', 'Controlo por Utilizador', and 'Definições de Sistema'. The 'Definições de Sistema' tab is active. On the left, a sidebar menu lists 'Definição de ecrã inicial', 'Definições Condicoes', 'Ícone', and 'Imagem de fundo', with 'Imagem de fundo' selected. The main content area is titled 'Registrar imagem de fundo' and contains two sections. The first section, 'Imagem de fundo', has a 'Submeter' button and a 'Cancelar' button. Below it, the 'Imagem' section has a checked checkbox for 'Utilizar imagem personalizada'. The 'Nome Do Ficheiro' field is empty, and the 'Seleccionar Ficheiro' field contains the text 'Não Definido' and a 'Procurar' button. A note below the field indicates '(Até 200 caracteres)'. At the bottom, there is another 'Submeter' and 'Cancelar' button. A red box highlights the 'Utilizar imagem personalizada' checkbox and the 'Procurar' button.



- Os formatos dos ficheiros utilizáveis são JPEG, GIF e PNG (jpeg, jpg, jpe, jff, gif e png).
- O tamanho máximo do ficheiro de imagem utilizável para a imagem de fundo é de 640 KB.

5

Finda a configuração das definições, clicar no botão [Submeter].

As definições serão guardadas na máquina e aplicadas.

Depois de concluídas todas as definições, clique no botão [Terminar sessão] e feche o browser.



ALTERAR AS TECLAS FIXAS

É possível alterar as teclas fixas. Estas são alteradas utilizando a página Web.

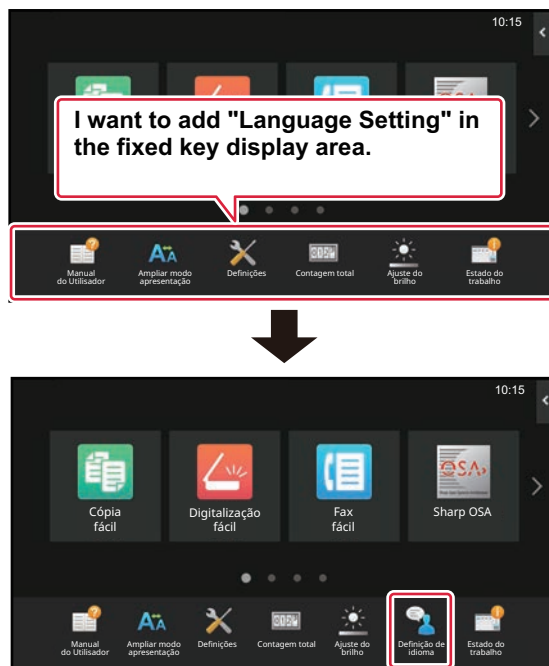
**1**

Na barra de endereços do browser Web, introduza o endereço IP definido na máquina.

No estado de predefinição de fábrica, é necessário introduzir a palavra-passe de utilizador após a introdução do endereço IP.

2

Na página Web, clicar no separador [Definições de Sistema] → [Definição de ecrã inicial].

Algumas definições exigirão a introdução da palavra-passe de utilizador após clicar em [Definição de ecrã inicial]. Se não tiver sido efetuada a autenticação do utilizador, será necessário introduzir a palavra-passe de administrador.

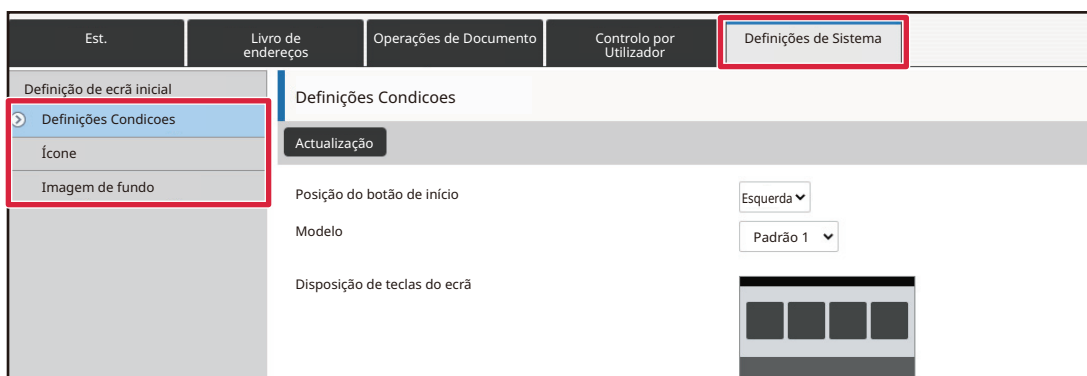

**3****Clicar em [Definições Condicoes] e clicar no item pretendido sob "Tecla permanente".**

É possível clicar em [Não Definido] para adicionar uma nova tecla fixa.

No.	Tecla permanente
1	Guia de operação
2	Ampliar modo de apresentação
3	Definições de Sistema
4	Contagem Total
5	Controle LCD
6	Estado trabalho
7	Não Definido
8	Não Definido
9	Não Definido
10	Não Definido

4**Selecionar a função a adicionar e clicar no botão [Submeter].**

Ao premir a tecla [Submeter], o ecrã [Registo do Ecrã Inicial] é fechado.

5**Finda a configuração das definições, clicar no botão [Submeter].**

As definições serão guardadas na máquina e aplicadas.

Depois de concluídas todas as definições, clique no botão [Terminar sessão] e feche o browser.



AUMENTAR O TAMANHO DO TEXTO

Num ecrã de modo Normal como, por exemplo, quando copia ou envia uma imagem, pode ampliar o tamanho e o espaçamento dos caracteres. Esta função é selecionada no painel de toque.

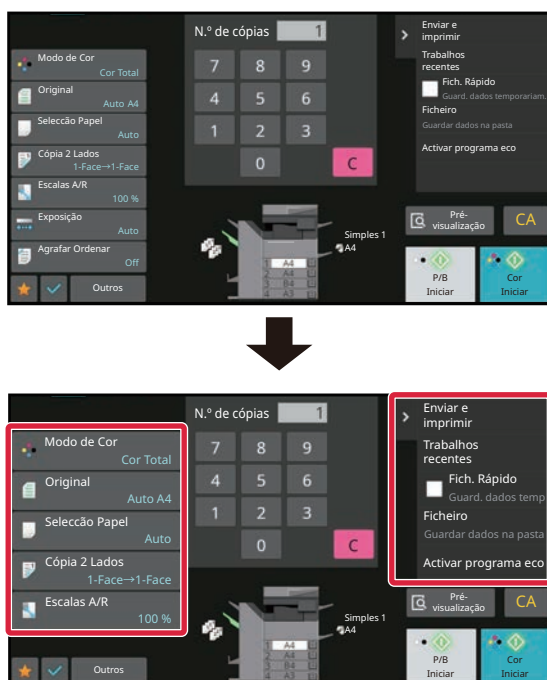

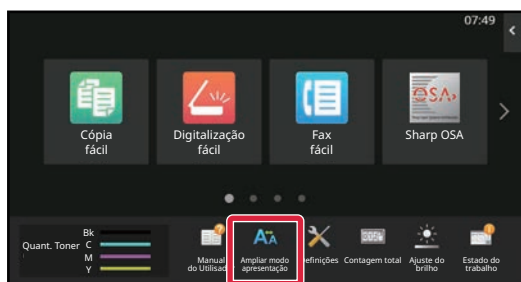

- As teclas de definição e o painel de ações permitirão aumentar o tamanho do texto. Os itens de definição que já não aparecem no painel de ações podem ser visualizados tocando nas teclas de deslocamento. As teclas de definição que já não aparecem (a tecla [Exposição] neste exemplo) podem ser visualizadas tocando na tecla [Outros].
- Nos ecrãs que não do modo Normal de cada função como, por exemplo, do modo Fácil e das definições, o tamanho de caracteres e das teclas não muda.
- Aumentar o tamanho do texto pode diminuir o número de teclas exibidas no ecrã de base e outros ecrãs de cada função.

1



Toque na tecla [Ampliar modo apresentação] no ecrã inicial.

A imagem da tecla é alterada para  e o modo de ampliação do ecrã é ativado.

Para cancelar o modo de ampliação do ecrã, premir novamente a tecla [Ampliar modo apresentação]. A imagem da tecla é alterada para  e o modo de ampliação do ecrã é cancelado.



ALTERAR O IDIOMA UTILIZADO NA MÁQUINA

É possível alterar o idioma utilizado no ecrã inicial.

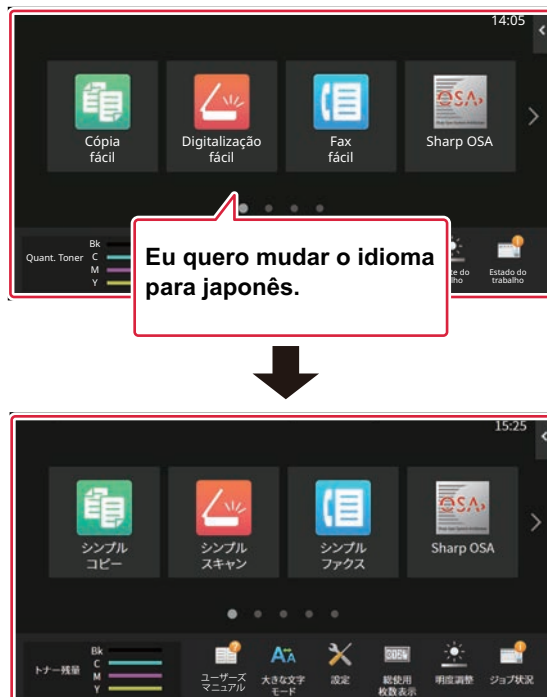

1

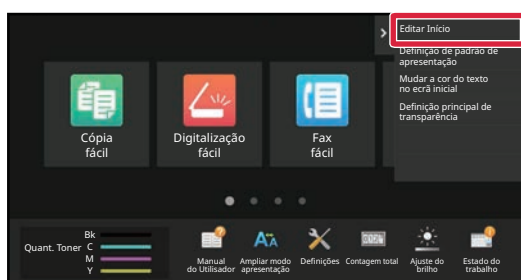

Abrir o painel de ação no ecrã inicial e premir [Editar Início].

2

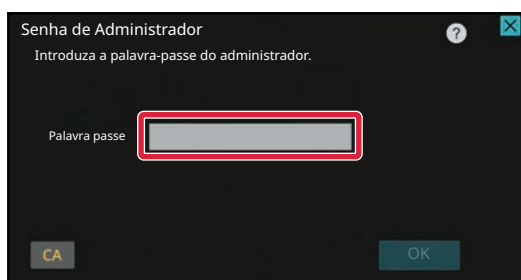

É exibido o ecrã da palavra-passe de administrador. Introduzir a palavra-passe.

Introduzir a palavra-passe de administrador.



3

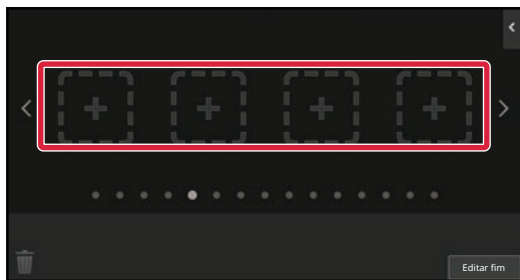

Premir um local de tecla de atalho vazio.

4



Toque na tecla [Definição de idioma].

A tecla de atalho será adicionada ao local selecionado.

5

Depois de concluídas as definições, toque na tecla [Terminar sessão].



6

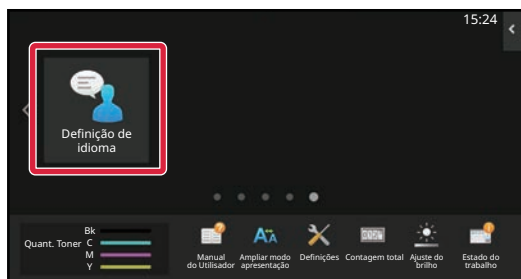

Premir a tecla [Definição de idioma] no ecrã inicial.

7

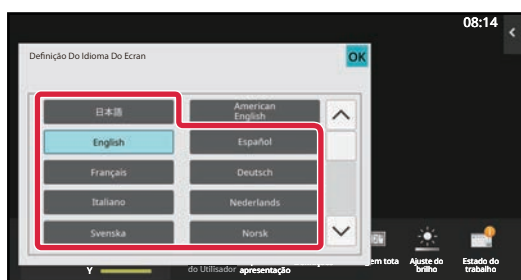

Selecionar o idioma pretendido e premir **OK**.

O ecrã muda para o idioma selecionado.



Na página Web

1

Na barra de endereços do browser Web, introduza o endereço IP definido na máquina.

No estado de predefinição de fábrica, é necessário introduzir a palavra-passe de utilizador após a introdução do endereço IP.

2

Na página Web, clique no separador [Definições de Sistema] → [Definições Comuns] → [Definições de Operação] → [Definições Condicoes] → [Config. Idioma].

Estas definições poderão solicitar a introdução da sua palavra-passe de utilizador. Se não tiver sido efetuada a autenticação do utilizador, será necessário introduzir a palavra-passe de administrador.

3

Selecione o idioma que pretende alterar a partir da lista.

4

Finda a configuração das definições, clicar no botão [Submeter].

As definições serão guardadas na máquina e aplicadas.

Depois de concluídas todas as definições, clique no botão [Terminar sessão] e feche o browser.



ALTERAR A POSIÇÃO DA TECLA [Ecrã inicial]

É possível alterar a posição da tecla [Ecrã inicial].

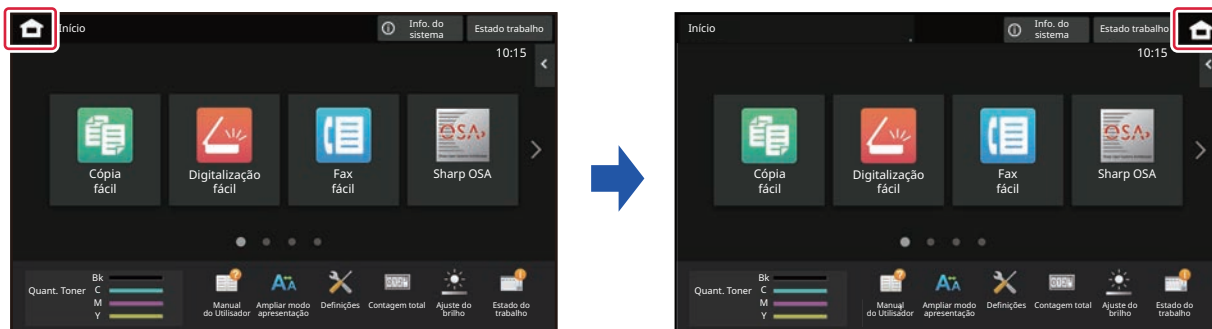

No painel de toque

1

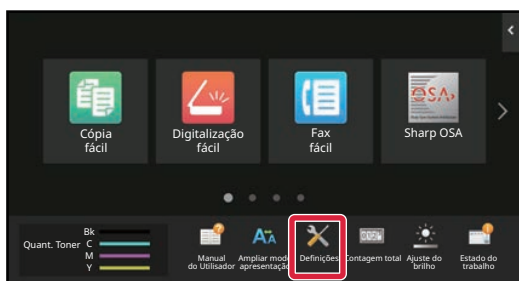

Premir a tecla [Definições] no Ecrã Inicial.

O ecrã muda para o ecrã de definições.

2

Toque em [Definições de Sistema] → [Definição de ecrã inicial] e depois na tecla [Posição do botão de início].

Aparece o ecrã de introdução da senha de administrador enquanto seleciona as definições. Introduzir a palavra-passe de administrador e iniciar a sessão.

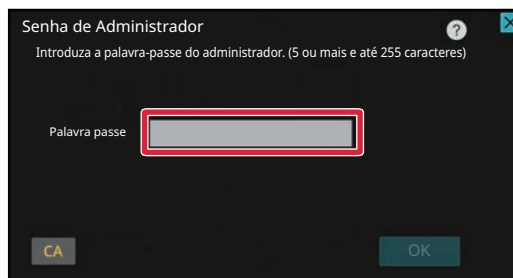



3

Selecione [Esquerda] ou [Direita]

4

Clique no botão [Memorizar].

Depois de concluídas as definições, toque na tecla [Terminar sessão].

Na página Web

1

Na barra de endereços do browser Web, introduza o endereço IP definido na máquina.

No estado de predefinição de fábrica, é necessário introduzir a palavra-passe de utilizador após a introdução do endereço IP.

2

Na página Web, clique no separador [Definições de Sistema] → [Definição de ecrã inicial] → [Posição do botão de início].

Algumas definições exigirão a introdução da palavra-passe de utilizador após clicar em [Definição de ecrã inicial]. Se não tiver sido efetuada a autenticação do utilizador, será necessário introduzir a palavra-passe de administrador.

3

Selecione [Esquerda] ou [Direita]

4

Finda a configuração das definições, clicar no botão [Submeter].

As definições serão guardadas na máquina e aplicadas.

Depois de concluídas todas as definições, clique no botão [Terminar sessão] e feche o browser.



Exibir em Arabic

Quando a posição de exibição da tecla [Ecrã Inicial] é alterada no modo de definições da máquina, a tecla [Ecrã Inicial] é exibida à direita quando [Esquerda] está selecionada e a tecla [Ecrã Inicial] é exibida à esquerda quando [Direita] está selecionada.



ESTADO DO TRABALHO

PARAR/ELIMINAR UMA TAREFA, PROCESSAMENTO PRIORITÁRIO E VERIFICAR O ESTADO

TIPOS DE ECRÃS DE ESTADO DE TRABALHOS

Quando bate levemente no ecrã de estado do trabalho, o ecrã de estado do trabalho aparece. Volte a bater para regressar ao modo anterior.

O ecrã de estado do trabalho está dividido nos seguintes quatro separadores, o que lhe permite seleccionar uma lista de trabalhos batendo levemente num separador pretendido.

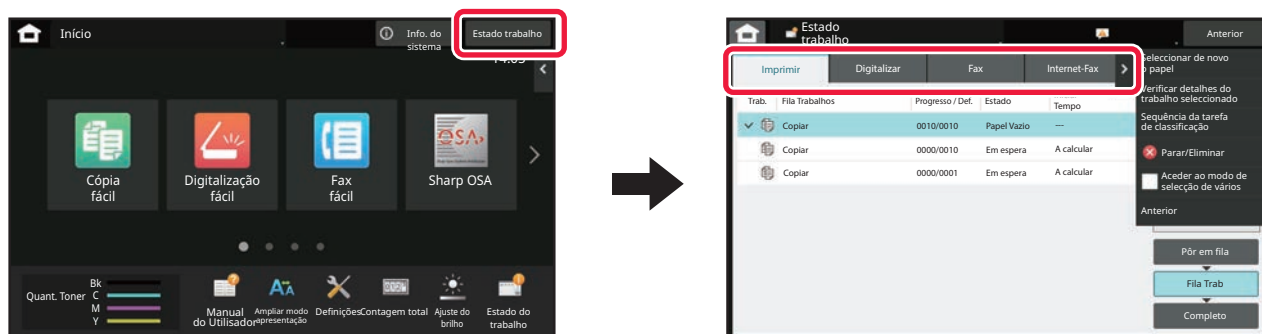

- **Imprim.**

Enumera trabalhos de impressão tais como cópia, impressão a partir de um PC, trabalho de digitalização para FTP, trabalho de digitalização para pasta de rede, impressão direta de USB, impressão de lista de dados a partir de definições do sistema, trabalhos de reimpressão e impressão para dados enviados por fax ou outros dados recebidos.

- **Digitalizar**

Enumera tarefas de envio de mensagens de email e tarefas de envio de FTP/Ambiente de trabalho.

- **Fax**

Lista as tarefas de envio de fax por linha telefónica.

- **Internet-Fax**

Enumera as tarefas de envio de fax através de Internet Fax.



O fundo do ecrã de estado do trabalho muda da seguinte forma:

- Verde: Trabalho em curso
- Amarelo: A aquecer/em espera
- Vermelho: A aguardar eliminação de erro



As tarefas deslocam-se nas listas em função do estado de processamento, de [Pôr em fila], [Fila Trab] e [Completar], por essa ordem.

Para mudar o ecrã de lista de trabalhos para o ecrã de processamento de estado, bata levemente na tecla [Pôr em fila], [Fila Trab] ou [Completar] conforme pretendido.

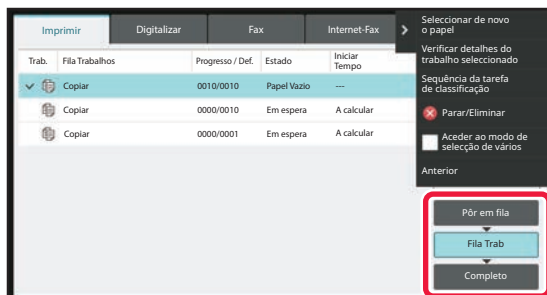

- **Lista de tarefas**

Enumera as tarefas de impressão até à transferência para a máquina. Os trabalhos deslocam-se para a lista Fila Trabalhos quando a transferência estiver concluída.

Em caso de impressão de um ficheiro PDF encriptado por impressão directa, introduzir aqui a palavra-passe para imprimir o ficheiro.

- **Lista Fila Trabalhos**

Lista as tarefas em curso e em fila para cópia, impressão a partir de um computador e impressão de um fax recebido. Esta lista apresenta também os trabalhos em curso e em fila para o envio de dados de fax ou o envio de imagem. Os trabalhos deslocam-se para a lista Completo depois de a impressão ou o envio estarem concluídos.

- **Lista completa**

Lista as tarefas cuja cópia, impressão ou envio terminaram.



PARAR/ELIMINAR UM TRABALHO EM CURSO OU RESERVADO

1 Premir o ecrã de estado da tarefa e no separador da tarefa a parar ou eliminar.

2



Toque na tecla [Fila Trab].



Quando pretender que um trabalho de impressão pare de ser enviado através do computador, bata levemente na tecla [Pôr em fila].

3

Premir a tarefa a parar ou eliminar e, em seguida, premir [Parar/Eliminar] no painel de ação.

Quando aparecer um ecrã que lhe permite confirmar que quer mesmo parar o trabalho, bata levemente na tecla [Cancel].



- Se a máquina ficar sem papel durante uma tarefa de cópia ou impressão, é possível cancelar a tarefa no ecrã de estado da tarefa.
- Para apagar mais de uma tarefa, utilizar a caixa de verificação [Aceder ao modo de selecção de vários] no painel de ação para que tenha o seguinte aspeto .
- Não é possível interromper a impressão de um fax ou de um Internet-Fax recebido.
- Não é possível cancelar um trabalho definido para transferência.



PROCESSAMENTO PRIORITÁRIO DE UM TRABALHO RESERVADO

Esta função dá prioridade ao processamento de trabalhos de cópia, fax ou envio de imagem que surgem posteriormente em relação a trabalhos que já estão em fila para impressão ou envio.



A operação de processamento de prioridades varia, como se indica, consoante o tipo de trabalho.

- Tarefa no separador de impressão
A tarefa atualmente em curso é suspensa para deixar o trabalho prioritário efetuar a interrupção.
- Tarefa no separador scanner/fax/Internet-Fax
A tarefa prioritária é colocada diretamente abaixo da tarefa atualmente em curso.

1

Premir o ecrã de estado da tarefa e a tarefa para processamento prioritário.

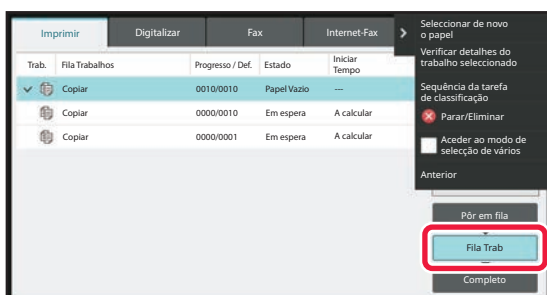
2

Toque na tecla [Fila Trab].

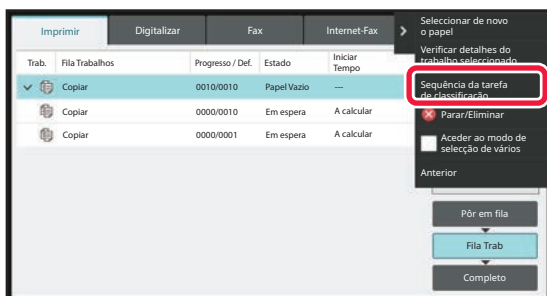
3





Premir a tarefa para processamento prioritário e, em seguida, premir [Sequência da tarefa de classificação] no painel de ação.



Alterar a ordem das tarefas

Caso exista uma tarefa em curso, é possível realizar uma tarefa de interrupção ou mover uma tarefa para baixo na fila para alterar a ordem das tarefas. Premir a tecla da tarefa a mover e premir a tecla "Classificação da ordem".



-  tecla
Move a tarefa seleccionada para o topo da fila. A tarefa em curso será interrompida e a tarefa seleccionada será iniciada.
-  tecla
Move a tarefa seleccionada uma posição para cima. Quando for seleccionada a segunda tarefa a partir do topo, premir esta tecla interrompe a tarefa em curso e inicia a tarefa seleccionada.
-  tecla
Move a tarefa seleccionada uma posição para baixo.
-  tecla
Move a tarefa seleccionada para o fim da fila.



Tarefas de digitalização com definição de temporizador



Quando for seleccionada uma tarefa de digitalização com uma definição de temporizador, premir as teclas de alteração da ordem move a tarefa tal como indicado a seguir.

-  tecla

A definição de temporizador é cancelled e a tarefa é movida para a posição a seguir à da tarefa em curso (segunda a partir do topo).

-  tecla

A definição de temporizador é cancelled e a tarefa é movida para a posição mais baixa da fila (se existirem 3 tarefas, para a 4ª posição).

- , tecla 

Não é possível utilizar estas teclas.



Não é possível mover as tarefas abaixo.

Tarefa atualmente em curso, interromper tarefas de cópia, listar tarefas de impressão e tarefas quando Passagem Proibida está definida nas definições de sistema.

No separador de impressão, é possível alternar a exibição no ecrã "Fila Trab" entre o número de cópias impressas e as cópias restantes a imprimir para cada tarefa.

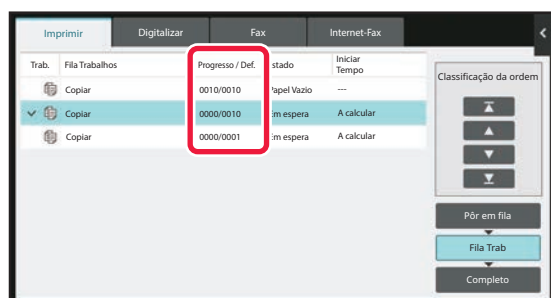



VERIFICAR UM TRABALHO RESERVADO OU O TRABALHO EM CURSO

1

Premir o ecrã de estado da tarefa e na tarefa com o conteúdo a verificar.

2

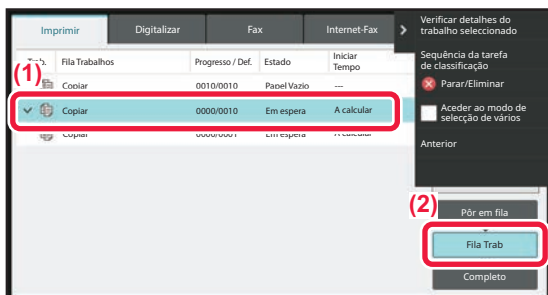

Toque na tecla [Fila Trab].

3

Premir a tarefa com o conteúdo a verificar e, em seguida, premir [Verificar detalhes do trabalho seleccionado] no painel de ação.



- Nos diferentes modos, aparecem conteúdos de trabalhos diferentes.
- Para obter informações sobre os ícones exibidos nas teclas de tarefa ou as mensagens exibidas em "Estado", consultar "[LER A LISTA DE TRABALHOS \(página 2-71\)](#)".



VERIFICAR TRABALHOS CONCLUÍDOS

1

Premir o ecrã de estado da tarefa e na tarefa com o conteúdo a verificar.

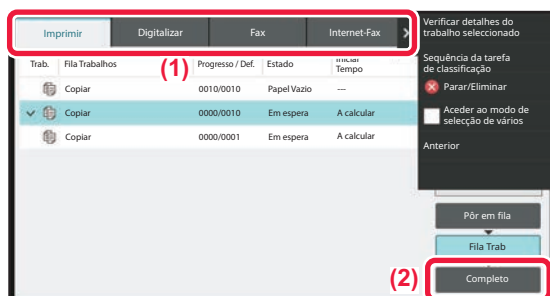
2

Toque na tecla [Completar].

3

Premir a tarefa com o conteúdo a verificar e, em seguida, premir [Verificar detalhes do trabalho seleccionado] no painel de ação.

Os trabalhos que podem ser verificados são visualizados como teclas para que possa bater-lhes levemente.



- Nos diferentes modos, aparecem conteúdos de trabalhos diferentes.
- Para obter informações sobre os ícones exibidos nas teclas de tarefa ou as mensagens exibidas em "Estado", consultar "[LER A LISTA DE TRABALHOS \(página 2-71\)](#)".



LER A LISTA DE TRABALHOS

Segue-se o significado de cada ícone de tarefa e mensagem apresentados em "Estado":

Ícones que indicam o tipo de trabalho

	Trabalho de impressão (RGB/CMYK)		Trabalho de cópia
	Trabalho de digitalização para e-mail		Trabalho de digitalização para FTP
	Trabalho de digitalização para pasta de rede		Trabalho de digitalização para computador
	Trabalho de transmissão de Internet-Fax (Incluindo SMTP Directo)		Trabalho de transmissão PC-I-Fax
	Tarefa de transmissão de PC-Fax		Tarefa de transmissão de Internet-Fax (Incluindo Direct SMTP)
	Tarefa de transmissão de PC-I-Fax		Trabalho de impressão do ficheiro de digitalização para unidade local
	Trabalho de recepção de Internet-Fax (Incluindo SMTP Directo)		Trabalho de difusão* Trabalho de encaminhamento de entrada
	Cópia Tandem/trabalho de impressão		Trabalho de encaminhamento de entrada de uma tarefa de difusão* (quando o destino é um endereço de destino de grupo)
	Tarefa de digitalização OSA		

* Esta informação é exibida numa tarefa de difusão.



Mensagens exibidas em "Estado"

Trabalho em curso

Monitor	Estado
"A imprimir"	Trabalho de impressão em curso
"A copiar"	Trabalho de cópia em curso
"A fazer lig"	A ligar
"A enviar"	A enviar
"A receber"	A receber
"A Processar"	A processar
"Tel"	Comunicar com outro utilizando um telefone externo
"Parou"	O trabalho foi interrompido
"Toner Vazio"	Toner Vazio
"Papel Vazio"	Papel Vazio
"Papel Bloqueado"	Encravamento de papel
"Em espera"	Em espera
"Em aquecim"	A aquecer
"Limite"	Atingiu o limite de conta
"Aguarda Rel."	Fim da recepção de confirmação da transmissão
"Erro"	Ocorreu um erro durante a execução do trabalho

Trabalho reservado

Monitor	Estado
"Em espera"	O trabalho aguarda execução
"Modo Repet"	Está em curso a tentativa de repetição do trabalho, devido a um erro de comunicações ou outro problema
"Aguarda Rel."	A aguardar confirmação da transmissão de fax Internet
São visualizados o dia e a hora	Trabalho de transmissão temporizada (é visualizada a hora especificada)

**Trabalho concluído**

Monitor	Estado
"OK"	Conclusão normal
"Envio OK"	A transmissão foi concluída.
"Linha ver.NG"	O cabo de linha de fax não está ligado
"Na Memória"	Recepção concluída mas o fax não foi impresso. Os dados recebidos (cada página) não foram impressos nem encaminhados. (Os dados recebidos não foram eliminados.)
"Recebido"	Imprimir dados de fax recebidos O fax foi recebido. Os dados recebidos (cada ficheiro) foram guardados.
"Reencam. OK"	Os dados recebidos/dados recebidos (cada ficheiro) foram encaminhados.
"FAST"	Transmissão FAST concluída.
"Parou"	O trabalho foi interrompido.
"Apagar"	Eliminar os dados recebidos no ecrã de verificação de imagem.
"Número de destinos de transmissão bem sucedidos/Total de destinos OK"	Conclusão de uma transmissão de difusão, polling em série ou operação de encaminhamento de entrada. Se houve sucesso em 3 transmissões de um total de 5, será exibido "003/005 OK".
"Sem Resposta"	Ocorreu um erro porque não houve resposta do destino.
"Ocupado"	Ocorreu um erro porque o destinatário estava ocupado.
"Recebido"	Outro e-mail que não fax Internet recebido
"Rejeitado"	Foi enviado um fax de um remetente que foi bloqueado pela função de números de fax indesejados.
"NGxxxxx"	A transmissão/recepção não foi bem sucedida devido a um erro de comunicações (é visualizado um código de erro com 6 dígitos em xxxxxx.)
"Erro"	Ocorreu um erro durante a execução do trabalho.
"Limite"	Trabalhos excedem o tamanho máximo de anexos de e-mail
"apresentado"*	Apresentado na máquina de recepção quando a confirmação da entrega está definida
"expedido"*	Reencaminhado para outro lado antes de ser apresentado na máquina de recepção quando a confirmação da entrega está definida
"processado"*	Processado sem ser apresentado na máquina de recepção quando a confirmação da entrega está definida
"eliminado"*	Mensagem eliminada na máquina de recepção quando a confirmação da entrega está definida
"recusado"*	A máquina de recepção recusou notificar a máquina de envio do conteúdo de processamento da imagem quando a confirmação da entrega está definida
"falhou"*	Ocorreu uma condição anormal quando a confirmação da entrega está definida

* Se a máquina de recepção for uma SHARP, devolve a mensagem "expedido" se o fax tiver sido recebido normalmente ou "processado" se a recepção tiver falhado.
Se a confirmação da entrega estiver definida para Internet-Fax, é apresentado o valor do campo de disposição indicado no e-mail de confirmação da entrega recebido.



INTRODUÇÃO DE CARACTERES

INTRODUÇÃO DE CARACTERES

NOMES E FUNÇÕES DE TECLAS DO TECLADO VIRTUAL

Apresente o teclado virtual para registar o nome de um ficheiro, programa, pasta ou utilizador.

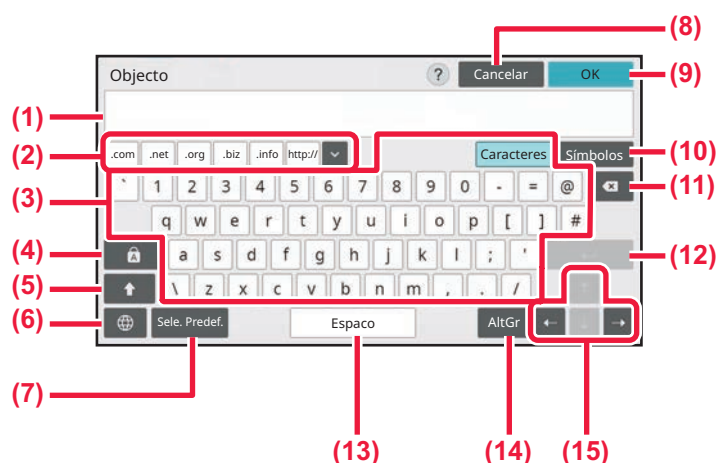

- | | |
|--|--|
| <p>(1) Área de introdução de texto
Exibe o texto introduzido.</p> <p>(2) Tecla de palavra registada
Obtém as palavras armazenadas. Use as "Definições" para armazenar palavras.</p> <p>(3) Teclado
Premir uma tecla para introduzir texto. Os tipos de teclas variam em função do modo de introdução selecionado.</p> <p>(4) Tecla [Caps]
Altera o alfabeto para letras maiúsculas. Use esta tecla para introduzir uma série de letras maiúsculas.</p> <p>(5) Tecla [Shift]
Altera o alfabeto para letras maiúsculas.</p> <p>(6) Seleção de Teclado
Alterna entre os esquemas das teclas.</p> <p>(7) Selecionar predefinições
Utilizar para obter um assunto de e-mail anteriormente guardado ou um texto predefinido.</p> <p>(8) Tecla [Cancelar]
Sai do teclado virtual.</p> | <p>(9) Tecla [OK]
Finaliza a introdução de caracteres e sai do teclado virtual.</p> <p>(10) Tecla [Símbolos]
Altera para outros modos de introdução.</p> <p>(11) Tecla Backspace
Apaga um carácter para a esquerda.</p> <p>(12) Tecla [Enter]
Corrige temporariamente os caracteres convertidos ou introduz uma quebra de linha.</p> <p>(13) Tecla [Espaço]
Converte os caracteres introduzidos. A tecla [Espaço] insere um espaço entre palavras caso não existam caracteres especificados para conversão.</p> <p>(14) Tecla [AltGr]
Usada para introduzir caracteres acentuados e símbolos especiais.</p> <p>(15) Teclas de cursor
Utilizada para mover o cursor ou para alterar o intervalo do objetivo de conversão especificado.</p> |
|--|--|



O teclado virtual aqui apresentado serve de imagem de referência. Podem ser activadas teclas diferentes consoante a situação real e a condição na qual introduz os caracteres.



DEFINIÇÕES DO TECLADO

Em "Definições (administrador)", selecione [Definições de Sistema] → [Definições Comuns] → [Definições Operação] → [Definições do teclado].

Definições do teclado

Definições padrão do teclado

Configurar as definições do teclado utilizado para introduzir texto.

Seleção De Teclado

Alterar a disposição da tecla e visualizar de acordo com o idioma definido.

Definir Prioridade do Teclado

Se estiver ligado um teclado externo, definir se é dada prioridade ao teclado externo ou ao teclado mostrado no painel de toque (teclado virtual).

Definição de Modelo de Teclado Virtual

Registrar um texto que se utiliza frequentemente ao introduzir antecipadamente um endereço ou nome de domínio. Introduzir um máximo de 16 caracteres.



COPIADORA

ANTES DE UTILIZAR A MÁQUINA COMO COPIADORA

MODO DE CÓPIA	3-3
MODO FÁCIL	3-3
MODO NORMAL	3-6
SELECIONAR O MODO DE CÓPIA	3-6

PROCEDIMENTO BÁSICO PARA FAZER CÓPIAS

CÓPIA	3-7
PREDEFINIÇÕES DE CÓPIA	3-11
VERIFICAR O TAMANHO DO ORIGINAL	3-12
SELECIONAR A CASSETE DE PAPEL PARA A CÓPIA	3-15
CÓPIA DE 2 FACES AUTOMÁTICA	3-17
UTILIZAR O ALIMENTADOR AUTOMÁTICO DE DOCUMENTOS PARA A CÓPIA DE 2 FACES	3-17
UTILIZAR O VIDRO DE EXPOSIÇÃO PARA A CÓPIA DE 2 FACES	3-19
MODOS DE CÓPIA A CORES	3-21
MODIFICAR A EXPOSIÇÃO E TIPO DE IMAGEM ORIGINAL	3-24
AJUSTE AUTOMÁTICO DA EXPOSIÇÃO E DO TIPO DE ORIGINAL	3-24
AJUSTE MANUAL DA EXPOSIÇÃO E DO TIPO DE ORIGINAL	3-24
AMPLIAR/REDUZIR	3-27
SELEÇÃO AUTOMÁTICA DO RÁCIO	3-27
SELEÇÃO MANUAL DE RÁCIO	3-28
AMPLIAR/REDUZIR O COMPRIMENTO E A LARGURA SEPARADAMENTE	3-32
SELECIONAR A ORIENTAÇÃO E O TAMANHO DO ORIGINAL	3-35
MEMORIZAR TAMANHOS DE ORIGINAIS UTILIZADOS COM FREQUÊNCIA	3-38
COPIAR UTILIZANDO O ALIMENTADOR MANUAL	3-41
COPIAR UTILIZANDO O ALIMENTADOR MANUAL	3-41
ESPECIFICAR UM TIPO E TAMANHO DE PAPEL COLOCADO NO ALIMENTADOR MANUAL	3-42
SAÍDA	3-43
DEFINIÇÃO ORDENAR/AGRUPAR	3-43
DEFINIÇÕES DE AGRAFAGEM	3-45
DEFINIÇÕES DE MARCAÇÃO	3-48
DEFINIÇÃO DOBRAR	3-50
INSERIR PÁGINAS SEPARADORAS ENTRE CÓPIAS OU TRABALHOS	3-53
FUNÇÕES DE CÓPIA DE LOTE	3-55
COPIAR VÁRIOS ORIGINAIS COMO UMA ÚNICA PÁGINA (N-Up)	3-55

COPIAR CADA PÁGINA DE FACE DE UM DOCUMENTO ENCADERNADO (CÓPIA DUPLA PÁGINA)	3-58
COPIAR AMBOS OS LADOS DE UM CARTÃO COMO UMA ÚNICA PÁGINA (FOTO DE CARTÃO)	3-60
REPETIR A MESMA IMAGEM NUMA FOLHA (REPETIR FORMATO)	3-62
COPIAR VÁRIOS CARTÕES DE VISITA (CÓPIA DE CARTÕES DE VISITA)	3-68

OUTRAS FUNÇÕES

FUNÇÕES DE EDIÇÃO DE SAÍDAS E ESQUEMAS	3-71
EFETUAR CÓPIAS EM FORMATO DE PANFLETO (BROCHURA)	3-71
COPIAR VÁRIOS ORIGINAIS EM CADA PÁGINA DO LIVRO (LIVRO 2 EM 1/4 EM 1)	3-74
COPIAR UM LIVRO (CÓPIA DE LIVRO)	3-77
DIVIDIR UM ORIGINAL DE PANFLETO POR PÁGINA (DIVIDIR LIVRO)	3-80
FUNÇÕES DE POUPANÇA DE PAPEL E DE TEMPO	3-82
IGNORAR PÁGINAS EM BRANCO NUM ORIGINAL (IGNORAR PÁG. BRANCA)	3-82
AJUSTAR O FUNDO TORNANDO AS ÁREAS CLARAS DO ORIGINAL MAIS ESCURAS OU MAIS CLARAS (AJUSTE DO FUNDO)	3-84
EFETUAR UMA CÓPIA TIPOGRÁFICA (CÓPIA TIPOGRÁFICA)	3-86
VERIFICAR O NÚMERO DE FOLHAS ORIGINAIS DIGITALIZADAS (CONTAGEM ORIGINAL)	3-89
UTILIZAR DUAS MÁQUINAS PARA REDUZIR O TEMPO DE CÓPIA (CÓPIA TANDEM)	3-91
FUNÇÕES DE REFORÇO DA SEGURANÇA	3-93
COLOCAR INVISIVELMENTE DADOS DE PREVENÇÃO DE CÓPIA NÃO AUTORIZADA (IMPRESSÃO DE PADRÃO OCULTO)	3-93
FUNÇÕES DE AJUSTE DA MARGEM E DA POSIÇÃO DE SAÍDA	3-95
ADICIONAR MARGENS (DESLOCAÇÃO DA MARGEM)	3-95
APAGAR SOMBRAS PERIFÉRICAS PARA A CÓPIA (APAGAR)	3-97
COPIAR ORIGINAIS SEM CORTE DE MARGENS (CÓPIA SEM MARGENS)	3-100
COPIAR NO CENTRO DO PAPEL (CENTRAR)	3-101
ESPECIFICAR UMA POSIÇÃO DE PAPEL (POSICIONAR IMAGEM)	3-102
FUNÇÕES DE DIGITALIZAÇÃO	3-104
DIGITALIZAR COLETIVAMENTE UM GRANDE NÚMERO DE ORIGINAIS (CONSTRUÇÃO DE TRABAL.)	3-104
DIGITALIZAR ORIGINAIS DE TAMANHOS DIFERENTES (ORIGINAL DE TAMANHO MISTO)	3-108





DIGITALIZAR ORIGINAIS FINOS (MODO LENTO)	3-111
DIGITALIZAR ORIGINAIS ESPessos	
(DIGITALIZAÇÃO DE PAPEL ESPESSE)	3-112
AJUSTAR A RESOLUÇÃO AQUANDO DA	
DIGITALIZAÇÃO (RESOLUÇÃO)	3-113
FUNÇÕES DE ADIÇÃO DE TEXTO E IMAGEM	3-114
IMPRIMIR DATAS, NÚMEROS DE PÁGINA E	
MARCAS DE ÁGUA (CARIMBO)	3-114
ADICIONAR UMA IMAGEM REGISTRADA A UM	
ORIGINAL (IMAGEM PERSON.)	3-118
INSERIR CAPAS EM CÓPIAS (CAPAS/ANEXOS)	3-122
INSERIR FOLHAS DE INSERÇÃO EM CÓPIAS	
(CAPAS/ANEXOS)	3-132
VERIFICAR, EDITAR E APAGAR A DISPOSIÇÃO DE	
PÁGINA DE CAPAS E FOLHAS DE INSERÇÃO	
(DISPOSIÇÃO DA PÁGINA)	3-137
INSERIR FOLHAS DE INSERÇÃO ENTRE	
ACETATOS (INSERÇÃO DE TRANSPAR.)	3-138
FUNÇÕES PARA UTILIZAÇÕES ESPECÍFICAS	3-140
COPIAR LEGENDAS PARA O PAPEL SEPARADOR	
(CÓPIA DE SEPARADOR)	3-140
EFETUAR UMA CÓPIA DO TAMANHO DE UM	
POSTER (ALARGAMENTO MULTI-PÁGINAS)	3-143
COPIAR COM IMAGEM SIMÉTRICA (IMAGEM	
SIMÉTRICA)	3-145
FUNÇÕES DE AJUSTE DA DESNIDADE E DA	
SAÍDA	3-146
INVERTER O BRANCO E O PRETO NUMA CÓPIA	
(INVERSÃO P/B)	3-146
AJUSTE FÁCIL DA QUALIDADE DA IMAGEM	
(AJUSTE RÁPIDO DA QUALIDADE DA IMAGEM)	3-148
AJUSTAR O VERMELHO/VERDE/AZUL NAS CÓPIAS	
(AJUSTE RGB)	3-149
AJUSTAR A NITIDEZ DE UMA IMAGEM (NITIDEZ)	3-151
AJUSTAR A COR (EQUILÍBRIO DE COR)	3-152

FUNÇÕES DE CÓPIA DE CONVENIENTES

INTERROMPER CÓPIA	3-156
ENVIAR DADOS DURANTE A CÓPIA	3-158
TRABALHOS DE CÓPIA	3-159
PROGRAMAS	3-160
MEMORIZAR UM PROGRAMA	3-160
RECUPERAR UM PROGRAMA	3-163
APAGAR E DAR OUTRO NOME A UM PROGRAMA	3-164



ANTES DE UTILIZAR A MÁQUINA COMO COPIADORA

MODO DE CÓPIA

Há dois modos de cópia: modo fácil e modo normal.

O modo fácil está limitado a funções frequentemente utilizadas que permitem a realização fácil da maioria das tarefas de cópia.

Se precisar de seleccionar definições detalhadas ou funções especiais, use o modo normal. Todas as funções podem ser utilizadas no modo normal.

MODO FÁCIL

O modo fácil destina-se a facilitar a seleção de definições básicas para cópia.

1º ecrã



2º ecrã



- (1) Mostra o tamanho do original colocado.
 - ▶ [SELECIONAR A ORIENTAÇÃO E O TAMANHO DO ORIGINAL](#) (página 3-35)
- (2) Repor todas as definições.
- (3) Digitaliza o original e mostra uma imagem de previsualização.
 - ▶ [ECRÃ DE PRÉ-VISUALIZAÇÃO](#) (página 2-12)
- (4) Introduzir o número de cópias.
- (5) A definição do trabalho usada recentemente pode ser carregada.
 - ▶ [ESTADO DO TRABALHO](#) (página 2-63)



- (6) Inicia a cópia a preto e branco ou a cores.
- (7) Alterar o visor da função.
- (8) Selecionar a função a configurar.
- (9) Mudar para o modo normal.
 - [MODO NORMAL \(página 3-6\)](#)



As seguintes funcionalidades podem ser definidas no modo fácil.

- Seleção Papel
[SELECIONAR A CASSETE DE PAPEL PARA A CÓPIA \(página 3-15\)](#)
- Cópia 2-Faces
[CÓPIA DE 2 FACES AUTOMÁTICA \(página 3-17\)](#)
- Rácio de cópia
[AMPLIAR/REDUZIR \(página 3-27\)](#)
- Agrafar/Furar
[SAÍDA \(página 3-43\)](#)
- Modo de Cor
[MODOS DE CÓPIA A CORES \(página 3-21\)](#)
- Original
[SELECIONAR A ORIENTAÇÃO E O TAMANHO DO ORIGINAL \(página 3-35\)](#)
- Exposição
[MODIFICAR A EXPOSIÇÃO E TIPO DE IMAGEM ORIGINAL \(página 3-24\)](#)
- N-Up
[COPIAR VÁRIOS ORIGINAIS COMO UMA ÚNICA PÁGINA \(N-Up\) \(página 3-55\)](#)
- Pass. Cartão
[COPIAR AMBOS OS LADOS DE UM CARTÃO COMO UMA ÚNICA PÁGINA \(FOTO DE CARTÃO\) \(página 3-60\)](#)
- Constr. Traba.
[DIGITALIZAR COLETIVAMENTE UM GRANDE NÚMERO DE ORIGINAIS \(CONSTRUÇÃO DE TRABAL.\) \(página 3-104\)](#)
- Ignorar pág. em branco
[IGNORAR PÁGINAS EM BRANCO NUM ORIGINAL \(IGNORAR PÁG. BRANCA\) \(página 3-82\)](#)
- Cópia de Dupla Página
[COPIAR CADA PÁGINA DE FACE DE UM DOCUMENTO ENCADERNADO \(CÓPIA DUPLA PÁGINA\) \(página 3-58\)](#)



• **Para selecionar uma função no modo fácil**

Em "Definições (administrador)", selecione [Definições do Sistema] → [Definições Comuns] → [Definições de Operação] → [Definições do Modo Fácil] → [Cópia Fácil].

• **Para cancelar a mensagem de aviso apresentada quando mudar do modo fácil para o modo normal**

Em "Definições (administrador)", selecione [Definições do Sistema] → [Definições Comuns] → [Definições de Operação] → [Definições do Modo Fácil] → [Apresentar uma Mensagem de Confirmação ao selecionar "Detalhe" no Modo Fácil] para desativar esta definição.



MODO NORMAL

O modo normal permite seleccionar qualquer definição de função que possa ser utilizada para cópia.

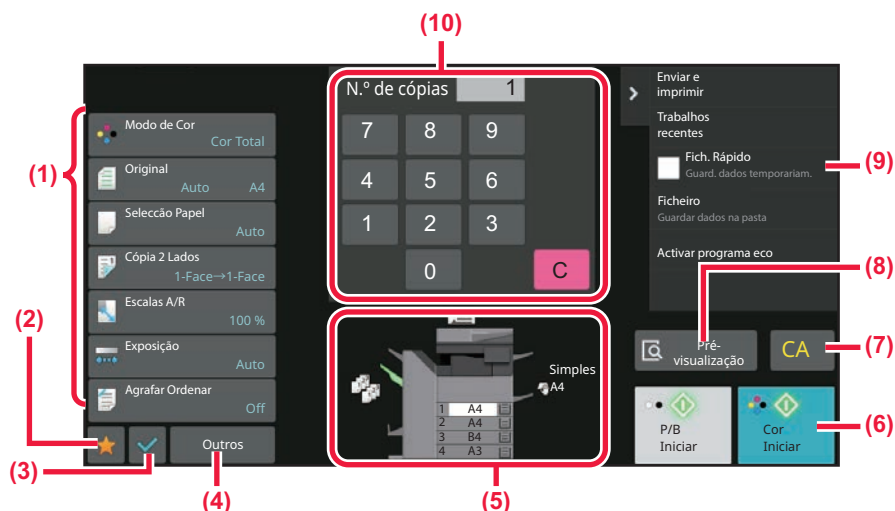

- (1) Teclas de definições utilizadas para cópia.
- (2) Os seus itens de definição favoritos serão exibidos. O registo usou frequentemente [Outro] e programas.

Os favoritos podem ser registados quando regista um programa.

- (3) Verificar as definições atuais.
- (4) Exibe teclas além das teclas de Definição indicadas acima.
- (5) Indica a presença ou a ausência de um original e o tamanho do papel colocado em cada bandeja. Prima para abrir o ecrã de seleção de papel.



Os conteúdos apresentados no ecrã anterior variam em função dos dispositivos instalados.

SELECIONAR O MODO DE CÓPIA

Altere o modo de cópia para outro modo, conforme explicado em [ALTERAR MODOS \(página 2-11\)](#).



PROCEDIMENTO BÁSICO PARA FAZER CÓPIAS

CÓPIA

Esta seção explica o procedimento básico de cópia. Selecione as definições pela ordem apresentada abaixo, para garantir que a operação de cópia é efetuada sem problemas.

Para se informar sobre os procedimentos detalhados de seleção das definições, consulte a explicação de cada definição neste capítulo.

1

Alternar para o modo de cópia.

[SELECIONAR O MODO DE CÓPIA \(página 3-6\)](#)

2

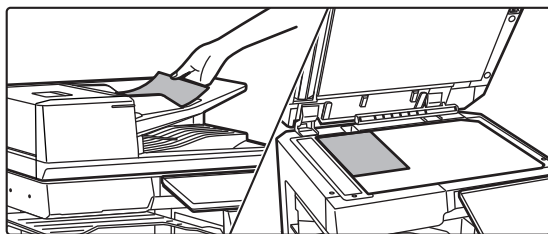

Coloque o original.

Coloque o original na bandeja do alimentador de documentos do alimentador automático de documentos ou no vidro de exposição.

[ALIMENTADOR AUTOMÁTICO DE DOCUMENTOS \(página 1-36\)](#)

[VIDRO DE EXPOSIÇÃO \(página 1-42\)](#)



3

Selecionar funções.

Especifique o tamanho de digitalização do original, a exposição, resolução, etc.

Toque na tecla [Original] e especifique a orientação do original de modo a que seja corretamente reconhecida.

[Especificar a orientação do original \(página 3-35\)](#)

No modo Fácil

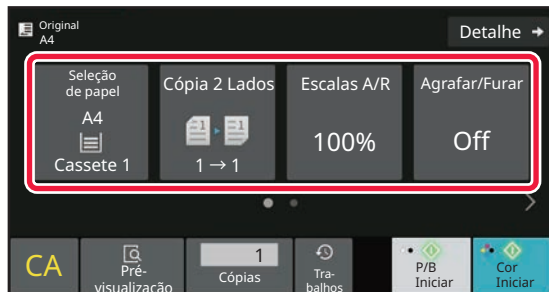

No modo Normal

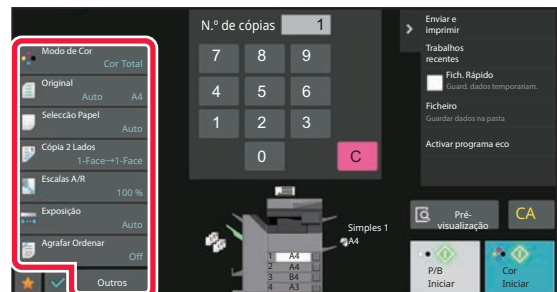

[SELECIONAR A CASSETE DE PAPEL PARA A CÓPIA \(página 3-15\)](#)

[CÓPIA DE 2 FACES AUTOMÁTICA \(página 3-17\)](#)

[SELEÇÃO AUTOMÁTICA DO RÁCIO \(página 3-27\)](#)

[SAÍDA \(página 3-43\)](#)

[MODOS DE CÓPIA A CORES \(página 3-21\)](#)

[SELECIONAR A ORIENTAÇÃO E O TAMANHO DO ORIGINAL \(página 3-35\)](#)

[AJUSTE AUTOMÁTICO DA EXPOSIÇÃO E DO TIPO DE ORIGINAL \(página 3-24\)](#)

[COPIAR VÁRIOS ORIGINAIS COMO UMA ÚNICA PÁGINA \(N-Up\) \(página 3-55\)](#)

[COPIAR AMBOS OS LADOS DE UM CARTÃO COMO UMA ÚNICA PÁGINA \(FOTO DE CARTÃO\) \(página 3-60\)](#)

[DIGITALIZAR COLETIVAMENTE UM GRANDE NÚMERO DE ORIGINAIS \(CONSTRUÇÃO DE TRABAL.\) \(página 3-104\)](#)

[IGNORAR PÁGINAS EM BRANCO NUM ORIGINAL \(IGNORAR PÁG. BRANCA\) \(página 3-82\)](#)

[COPIAR CADA PÁGINA DE FACE DE UM DOCUMENTO ENCADERNADO \(CÓPIA DUPLA PÁGINA\) \(página 3-58\)](#)

[MODOS DE CÓPIA A CORES \(página 3-21\)](#)

[SELECIONAR A ORIENTAÇÃO E O TAMANHO DO ORIGINAL \(página 3-35\)](#)

[SELECIONAR A CASSETE DE PAPEL PARA A CÓPIA \(página 3-15\)](#)

[CÓPIA DE 2 FACES AUTOMÁTICA \(página 3-17\)](#)

[AMPLIAR/REDUZIR O COMPRIMENTO E A LARGURA SEPARADAMENTE \(página 3-32\)](#)

[AJUSTE AUTOMÁTICO DA EXPOSIÇÃO E DO TIPO DE ORIGINAL \(página 3-24\)](#)

[SAÍDA \(página 3-43\)](#)

[OUTRAS FUNÇÕES \(página 3-71\)](#)



4

Digitalizar o original.

Bata levemente na tecla [Pré-visualização] para digitalizar o original.

No modo Fácil

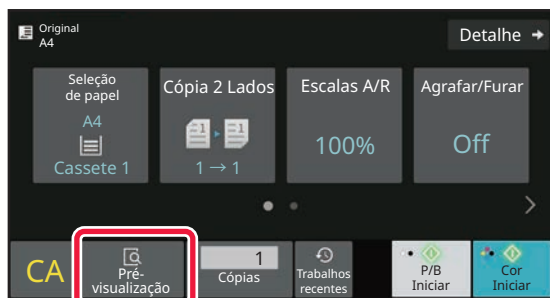

No modo Normal

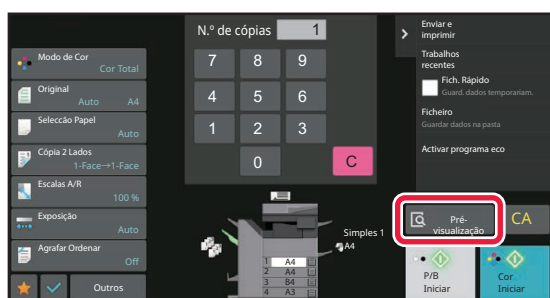

- Para efectuar cópias de 2 faces, configure as definições de cópia de 2 faces antes de digitalizar o original.
[CÓPIA DE 2 FACES AUTOMÁTICA \(página 3-17\)](#)
- Quando não estiver a verificar a imagem de pré-visualização, prima a tecla [Cor Iniciar] ou [P/B Iniciar] para começar a copiar.



5

Verificar a imagem de pré-visualização.

Mostra a imagem de pré-visualização do original digitalizado.

No ecrã da pré-visualização, verifique as definições, tais como o modo de cor e a cópia de 2 lados.

[ECRÃ DE PRÉ-VISUALIZAÇÃO \(página 2-12\)](#)

No modo Fácil



No modo Normal

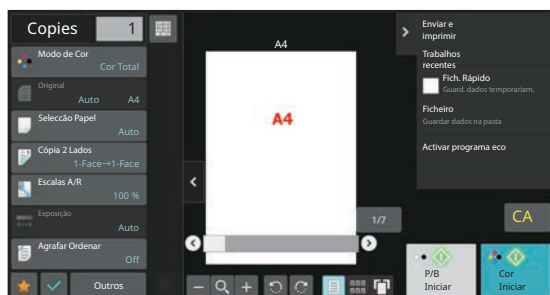

6

Prima a tecla [Cor Iniciar] ou [P/B Iniciar] para começar a copiar.

Quando efectuar apenas um conjunto de cópias, não é necessário especificar o número de cópias.



- Para cancelar todas as definições, bata levemente na tecla [CA].
Quando bate na tecla [CA], apaga todas as definições seleccionadas até ao momento e regressa ao ecrã de base.
- Para cancelar a cópia, prima a tecla [Cancelar Cópia].



- **Para efectuar dois ou mais conjuntos de cópias:**

Toque levemente na tecla de visualização de cópias para especificar o número de cópias.

No modo Fácil

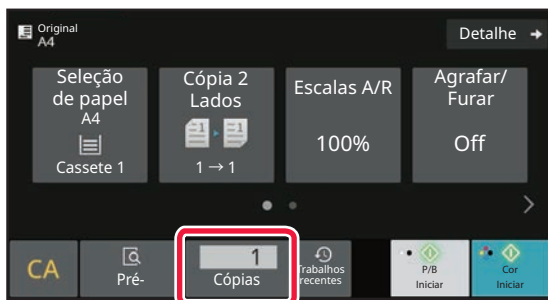

No modo Normal

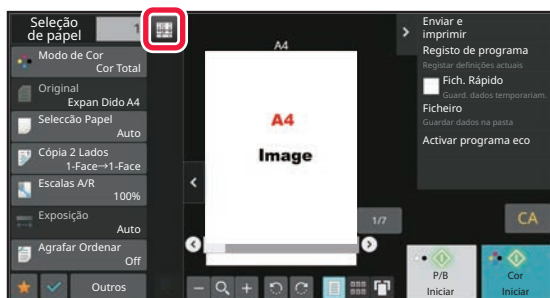

- No modo normal, pode premir a tecla [Ficheiro] ou [Quick File] no painel de ação, antes de iniciar o trabalho de cópia, para guardar o original digitalizado como um ficheiro.

[FICHEIRO RÁPIDO \(página 7-11\)](#)

[FILE \(página 7-13\)](#)

PREDEFINIÇÕES DE CÓPIA

Definidas em "Definições de Estado Inicial" de de Cópia" nas Definições de Sistema.

[Definições de Estado Inicial \(página 9-73\)](#)



VERIFICAR O TAMANHO DO ORIGINAL

Modo fácil

O tamanho do original colocado aparece no canto superior esquerdo do ecrã.

Se colocar o original no alimentador automático de documentos, o ícone do original aparece junto do respetivo tamanho.

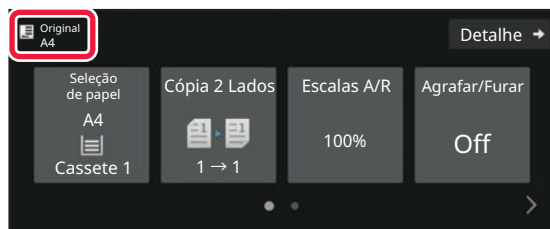

Modo normal

Verifique o tamanho do original colocado no visor da tecla [Original].

Se o tamanho do original estiver definido para [Auto], aparece o tamanho detetado automaticamente (tamanho padronizado). Se especificar o tamanho do original manualmente, aparece o tamanho do original especificado.

Se colocar o original no alimentador automático de documentos, o ícone do original aparece acima do alimentador automático de documentos.



Tamanhos padrão

Os tamanhos standard são os tamanhos que a máquina consegue detectar automaticamente.

Para mais informações sobre os tamanhos normais detetados, consulte [TAMANHOS ORIGINAIS DETETÁVEIS \(página 1-34\)](#).



- Mesmo que [Original] esteja definido para [Auto], alguns tamanhos do original podem ser detectados como um outro que está perto do tamanho padronizado.

Neste caso, defina manualmente o tamanho do original.

[SELECIONAR A ORIENTAÇÃO E O TAMANHO DO ORIGINAL \(página 3-35\)](#)

- Quando colocar um original de tamanho não padronizado no vidro de exposição, o tamanho pode ser mais facilmente detetado se colocar uma folha em branco A4 (8-1/2" x 11"), B5 (5-1/2" x 8-1/2") ou outro papel de tamanho padronizado em cima do original.



Orientação do original colocado

Coloque o original conforme se indica.

Se colocar o original com uma orientação incorrecta, este pode ser perfurado numa posição inesperada ou agrafado.

No "Ecrã de Pré-visualização", veja a orientação da imagem ou a imagem de pré-visualização.

[ECRÃ DE PRÉ-VISUALIZAÇÃO \(página 2-12\)](#)

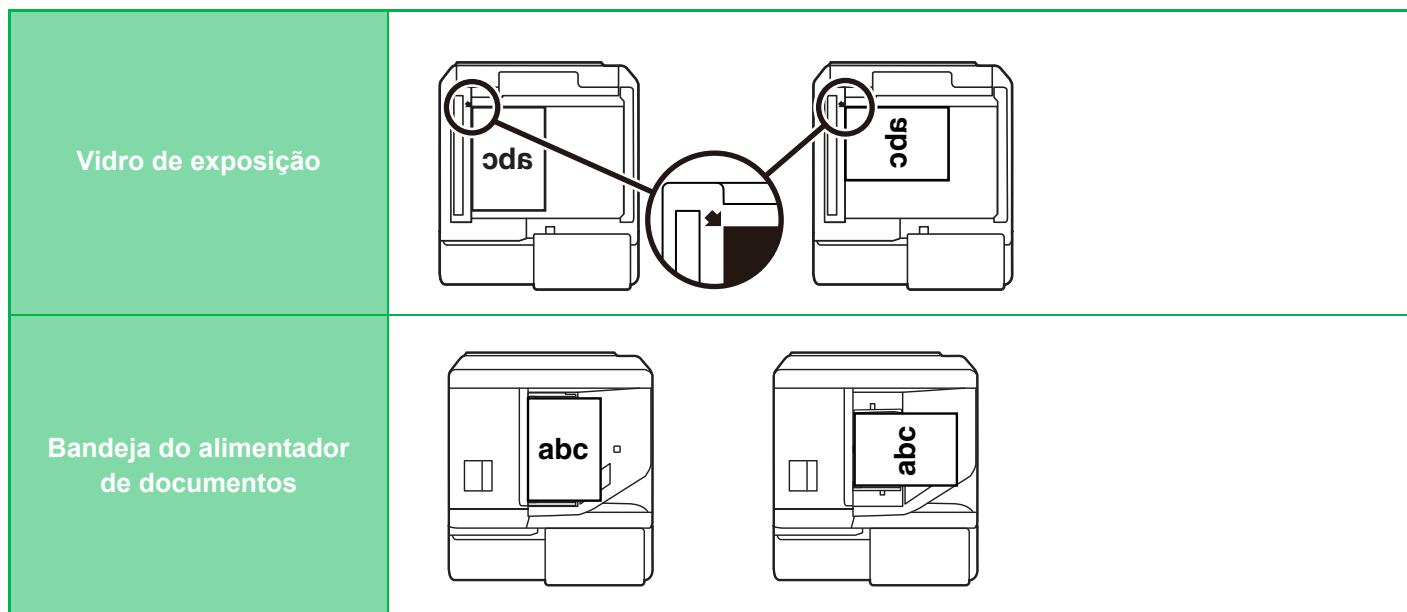

Defina a orientação da imagem, para garantir que a orientação do original colocado será corretamente reconhecida. Para obter informações sobre a orientação do original, consulte "[Especificar a orientação do original \(página 3-35\)](#)".



Rotação automática da imagem de cópia (Rotação de cópia)

Se a orientação do original e do papel for diferente, a imagem do original será rodada automaticamente 90 graus para corresponder ao papel.

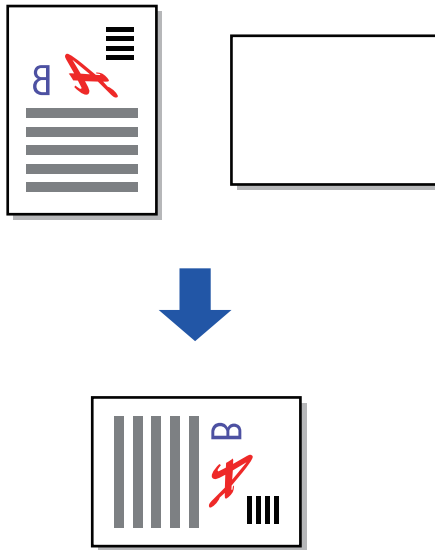



SELECIONAR A CASSETE DE PAPEL PARA A CÓPIA

A máquina está definida para seleccionar automaticamente uma cassette que tenha o mesmo tamanho de papel que o do original colocado (Seleção Automática de Papel).

Se o tamanho do original não puder ser detectado correctamente por ser de um tamanho não padronizado ou quando quiser alterar o tamanho do papel para a cópia, pode seleccionar a cassette do papel manualmente.



- Se acabar o papel da cassette seleccionada durante um trabalho de cópia e houver outra cassette com o mesmo tamanho e tipo de papel, essa cassette será automaticamente seleccionada e o trabalho de cópia prosseguirá.
- Se não for carregado um tamanho de papel de cópia adequado, a cópia pode parar.

1

Toque na tecla [Seleção de Papel].

[PROCEDIMENTO BÁSICO PARA FAZER CÓPIAS \(página 3-7\)](#)

2

Prima a tecla da bandeja requerida.

Depois de concluídas as definições, toque na tecla [OK].

No modo Fácil



No modo Normal

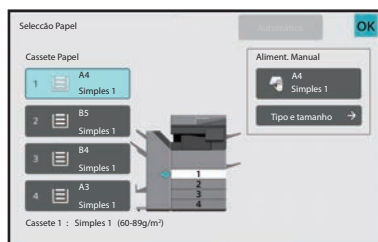



- Se estiver selecionado o alimentador manual, especifique o tipo e tamanho do papel com base no papel colocado no alimentador manual.

[ESPECIFICAR UM TIPO E TAMANHO DE PAPEL COLOCADO NO ALIMENTADOR MANUAL \(página 3-42\)](#)

- No modo normal, também pode abrir o ecrã [Seleção de papel] premindo a imagem da máquina no ecrã inicial.



Para selecionar automaticamente a bandeja, prima a tecla [Automático].



CÓPIA DE 2 FACES AUTOMÁTICA

UTILIZAR O ALIMENTADOR AUTOMÁTICO DE DOCUMENTOS PARA A CÓPIA DE 2 FACES

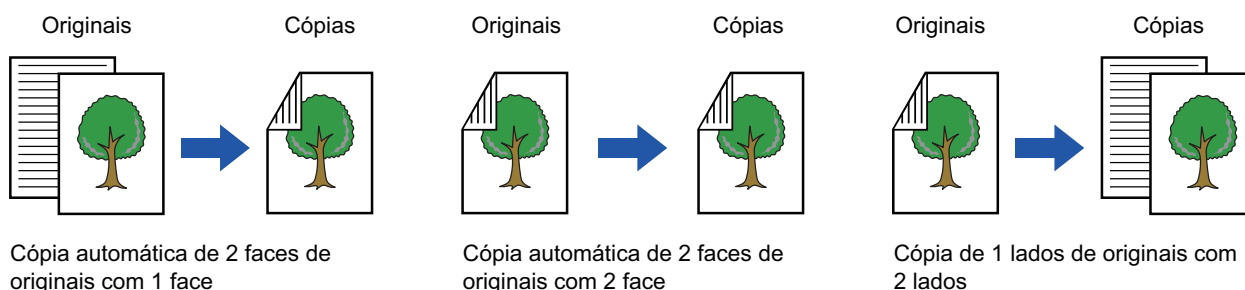

- Para efectuar cópias de 2 faces, configure as definições de cópia de 2 faces antes de digitalizar o original.
- A cópia dos dois lados ajuda a poupar papel.

1

Coloque o original na bandeja do alimentador de documentos do alimentador automático de documentos.

[ALIMENTADOR AUTOMÁTICO DE DOCUMENTOS \(página 1-36\)](#)

2

Toque na tecla [Cópia 2 Lados].

[ECRÃ DE PRÉ-VISUALIZAÇÃO \(página 2-12\)](#)

3

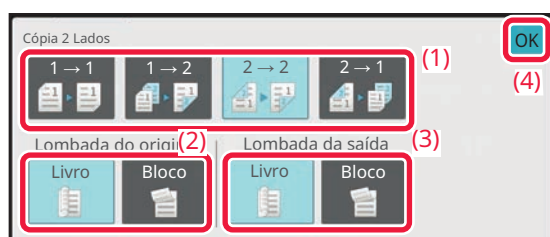

Selecione o modo de cópia de 2 faces.

- (1) Selecione o tipo de cópia de 2 faces.
- (2) Se o original estiver definido para "2-Faces", selecione "Livro" ou "Bloco" em "Lombada do original".
- (3) Se a saída estiver definida para "2-Faces", selecione "Livro" ou "Bloco" em "Lombada da saída".
- (4) Depois de concluídas as definições, prima [OK].



4

Verifique o papel (bandeja) e o modo de cor que quer utilizar para copiar e prima as teclas de quaisquer outras definições que deseje selecionar.

Toque na tecla [Original] e especifique a orientação do original de modo a que seja corretamente reconhecida.

[Especificar a orientação do original \(página 3-35\)](#)

Para detalhes sobre as funções que podem ser definidas, consulte o passo 3 em "[CÓPIA \(página 3-7\)](#)".

5

Verifique a pré-visualização.

[ECRÃ DE PRÉ-VISUALIZAÇÃO \(página 2-12\)](#)

6

Prima a tecla [Cor Iniciar] ou [P/B Iniciar] para começar a copiar.



UTILIZAR O VIDRO DE EXPOSIÇÃO PARA A CÓPIA DE 2 FACES

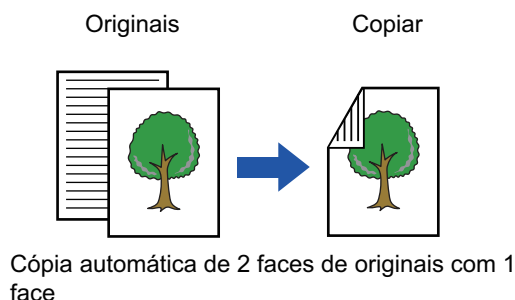

A cópia dos dois lados ajuda a poupar papel.

1

Coloque o original no vidro de exposição.

[VIDRO DE EXPOSIÇÃO \(página 1-42\)](#)

2

Toque na tecla [Cópia 2 Lados].

[PROCEDIMENTO BÁSICO PARA FAZER CÓPIAS \(página 3-7\)](#)

3

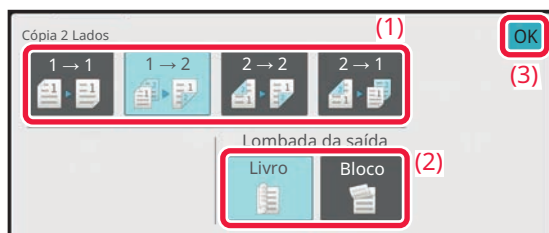

Selecione o modo de cópia de 2 faces.

- (1) Toque na tecla [1 → 2].
- (2) Se a saída estiver definida para "2-Faces", selecione "Livro" ou "Bloco" em "Lombada da saída".
- (3) Depois de concluídas as definições, prima [OK].



- A tecla [2 → 2] e a tecla [2 → 1] não podem ser utilizadas ao copiar utilizando o vidro de exposição.
- Consoante o tamanho do original colocado, poderá haver casos em que o tamanho do papel igual ao do original não é seleccionado automaticamente. Neste caso, altere manualmente a cassete de papel.



4

Verifique o papel (bandeja) e o modo de cor que quer utilizar para copiar e prima as teclas de quaisquer outras definições que deseje selecionar.

Toque na tecla [Original] e especifique a orientação do original de modo a que seja corretamente reconhecida.

[Especificar a orientação do original \(página 3-35\)](#)

Para detalhes sobre as funções que podem ser definidas, consulte o passo 3 em "[CÓPIA \(página 3-7\)](#)".

5

Prima a tecla [Cor Iniciar] ou [P/B Iniciar].

6

Defina o original seguinte e prima a tecla [Cor Iniciar] ou [P/B Iniciar] para digitalizar o original.

Prima a mesma tecla que premiu no passo 5.

Repita este passo até ter digitalizado todos os originais.

7

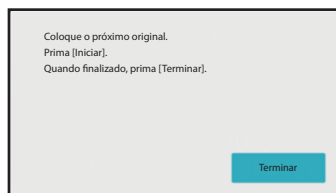

Toque na tecla [Terminar] para iniciar a cópia.



MODOS DE CÓPIA A CORES

Selecione o modo de cor a partir de Auto, Cor Total, Preto e Branco, 2 Cores e Cor Única.

Auto	A máquina detecta automaticamente se cada original é a cores ou a preto e branco e alterna o modo adequadamente (cor total para um original a cores ou preto e branco para um original a preto e branco).
Cor F.	O original é digitalizado com cor total.
P/B	O original é copiado a preto e branco.
2 cores	O original é copiado em 2 cores alterando uma cor específica utilizada no original para outra cor. Se o vermelho estiver definido para uma cor específica, as partes avermelhadas de um original são removidas e alteradas para a cor especificada para efectuar uma cópia.
Cor única*	O original é copiado numa cor, independentemente das cores utilizadas no original.

*Pode ser definido no modo normal.



Se estiver seleccionado algum modo de cor, a cópia é efectuada a preto e branco se premir a tecla [P/B Iniciar].

1

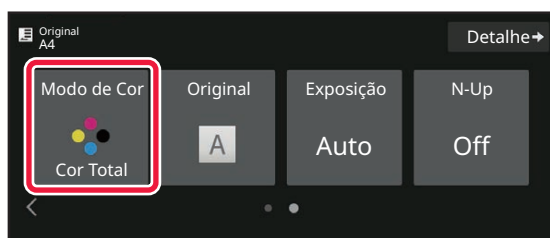

Toque na tecla [Modo de Cor].

2

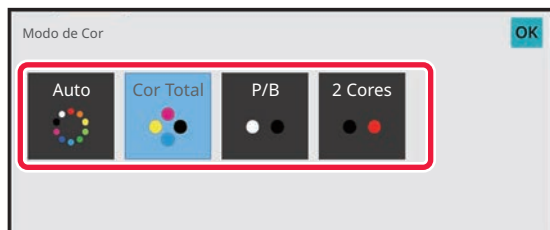

Selecionar o modo de cor.

Depois de concluídas as definições, toque na tecla [OK].
Verifique se o modo de cor especificado está seleccionado.



- Se utilizar o modo automático, em alguns originais a alternância entre o modo a cores e o modo preto e branco poderá não ser correctamente efectuada. Se assim for, prima a tecla [Cor Iniciar] ou [P/B Iniciar] para alternar manualmente entre cor e preto e branco.
- Se estiver seleccionada [P/B Iniciar], não pode premir a tecla [Cor Iniciar].



Cópia a duas cores

O original é copiado a duas cores alterando uma cor específica para outra cor.

1 Toque na tecla [Modo de Cor].

2 Toque na tecla [2 Cores].

3

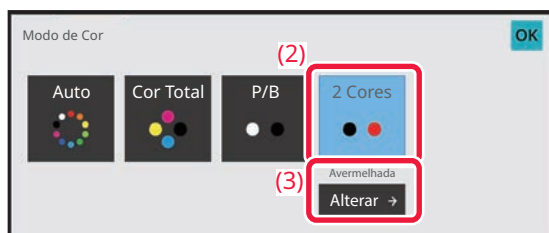

Toque na tecla [Alterar].

4



Prima a tecla da cor a remover para especificar a cor de remoção.

- [Excepto Preto]: Remove as partes pretas de um original e altera as partes não pretas para a cor especificada.
- [Avermelhada]: Remove as partes avermelhadas de um original e altera-as para a cor especificada.

5

Especifique a cor para a qual pretende alterar a cor removida.

Depois de concluídas todas as definições, toque na tecla [OK] no ecrã [2 Cores] e verifique se a definição alterada é apresentada ao lado da tecla [2 Cores] no ecrã do modo de cor.

Após a verificação, toque em [OK].

Verifique se o modo de cor especificado está seleccionado.



Cópia numa cor única

O original é copiado numa cor.

1

Toque na tecla [Detalhe] para mudar para o modo normal.

[MODO FÁCIL \(página 3-3\)](#)

2

Toque na tecla [Modo de Cor].

3

Toque na tecla [Cor Única].

4



Toque na tecla [Alterar].

5

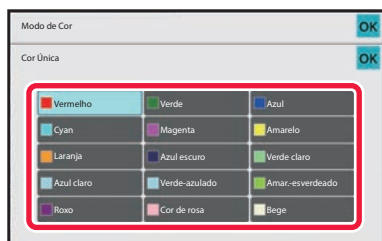

Prima uma cor que deseje utilizar.

Depois de concluídas as definições, prima [OK] no ecrã [Cor Única] e verifique se a definição alterada é apresentada ao lado da tecla [Cor Única] no ecrã do modo de cor.

Após a verificação, toque em [OK] no ecrã [Modo de Cor].



MODIFICAR A EXPOSIÇÃO E TIPO DE IMAGEM ORIGINAL

AJUSTE AUTOMÁTICO DA EXPOSIÇÃO E DO TIPO DE ORIGINAL

Por predefinição, a regulação da exposição ajusta automaticamente o nível de exposição e o tipo de original de acordo com o original que está a ser copiado. (aparece [Auto].)

Esta função ajusta automaticamente a imagem durante a cópia a preto e branco e em cor total, para obter a cópia mais adequada.



AJUSTE MANUAL DA EXPOSIÇÃO E DO TIPO DE ORIGINAL



Esta secção explica como seleccionar o tipo de original em função do original a ser copiado ou ajustar manualmente a exposição.

1

Toque na tecla [Exposição].

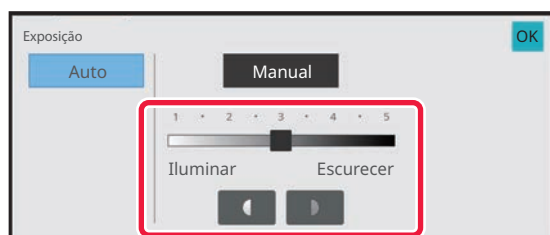
[MODO DE CÓPIA \(página 3-3\)](#)

2

Prima   ou faça deslizar a barra de deslocação para ajustar a exposição da cópia.

Após o ajuste, toque na tecla [OK].

Isto conclui o procedimento no modo fácil.



3

Para seleccionar definições mais detalhadas, tocar na tecla [Detalhe] para mudar para o modo normal.

[MODO FÁCIL \(página 3-3\)](#)

4

Toque na tecla [Exposição].

5

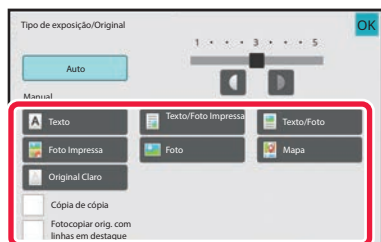

Prima a tecla do tipo de imagem do original necessária para especificar o tipo de original.

Bata na tecla que corresponde ao original.

Teclas de selecção de tipo de original



- **Texto:**
Usar este modo para documentos de texto regulares.
- **Texto/Foto impressa:**
Este modo proporciona o melhor equilíbrio para a cópia de originais que contêm simultaneamente texto e fotografias impressas, como revistas ou catálogos.
- **Texto/Foto:**
Este modo proporciona o melhor equilíbrio para a cópia de originais que contêm simultaneamente texto e fotografias, como um documento de texto com uma fotografia incorporada.
- **Foto impressa:**
Este modo é o ideal para a cópia de fotografias impressas, como fotografias de uma revista ou catálogo.
- **Foto:**
Utilize este modo para copiar fotografias.
- **Mapa:**
Este modo é o ideal para copiar as cores claras e sombreadas e o texto em letras pequenas que se encontram na maioria dos mapas.
- **Original claro:**
Utilize este modo para originais com escrita clara a lápis.

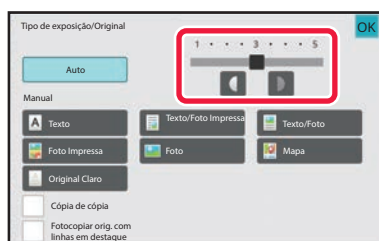

- Se utilizar uma cópia ou uma página impressa na máquina como original:
Se utilizar uma cópia ou uma página impressa na máquina como original, toque na caixa de verificação [Cópia de cópia] para que apareça .
[Cópia de cópia] está disponível quando [Auto], [Texto], [Foto Impressa] ou [Texto/Foto Impressa] estiver selecionado como tipo de imagem do original.
- Para melhorar a cor de uma cópia a cores:
Bata levemente na caixa de verificação [Melhoria De Matiz Cor] para que apareça.
Defina [Melhoria De Matiz Cor] quando seleccionar um tipo de original.
- Quando pretende tornar as partes com marcador fluorescente mais visíveis:
Se utilizar uma página com linhas realçadas como original, toque na caixa de verificação [Fotocopiar orig. com linhas em destaque] para que apareça .
- [Cópia de cópia] e [Melhoria De Matiz Cor] não podem ser especificadas em conjunto.
- [Cópia de cópia], [Melhoria De Matiz Cor], [Fotocopiar orig. com linhas em destaque] e [Intensidade] em "Outros" não podem ser combinados.

6



Prima   ou faça deslizar a barra de deslocação para ajustar a exposição da cópia.

Se ajustar a exposição com o tipo de original seleccionado para [Auto], o tipo de imagem original é seleccionado automaticamente para [Texto/Foto Impressa].
Após o ajuste, toque na tecla [OK].



Orientações para o nível de exposição quando [Texto] está seleccionado para "Tipo de exposição/Original"

- 1 a 2: Originais escuros, como um jornal
- 3: Originais de densidade normal
- 4 a 5: Originais escritos a lápis ou texto de cor clara



AMPLIAR/REDUZIR

SELEÇÃO AUTOMÁTICA DO RÁCIO

Esta secção explica como seleccionar automaticamente o rácio adequado que corresponda ao tamanho do papel quando alterar manualmente a cassette de papel para efectuar uma cópia num papel com um tamanho diferente do do original.

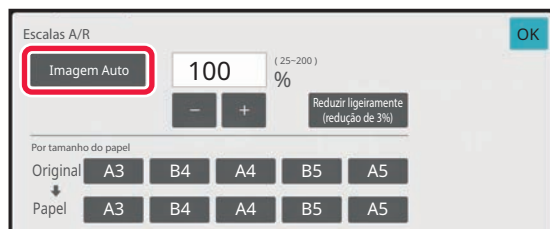

Para um original de tamanho não padronizado, tem de introduzir o tamanho para poder utilizar a função Imagem Auto.

1

Selecione manualmente a cassette de papel e coloque o original.

Coloque o original na bandeja do alimentador de documentos do alimentador automático de documentos, ou no vidro de exposição.

[SELECIONAR A CASSETE DE PAPEL PARA A CÓPIA \(página 3-15\)](#)

[ALIMENTADOR AUTOMÁTICO DE DOCUMENTOS \(página 1-36\)](#)

[VIDRO DE EXPOSIÇÃO \(página 1-42\)](#)

2

Toque na tecla [Copy Ratio].

[MODO DE CÓPIA \(página 3-3\)](#)

3

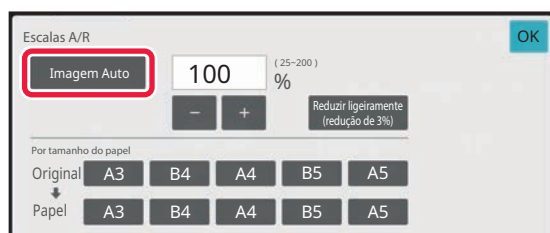

Toque na tecla [Imagem Auto].

O rácio de redução ou ampliação é seleccionado automaticamente com base no tamanho do original e no tamanho do papel seleccionado.

O rácio seleccionado automaticamente aparecerá na indicação de rácio.



- **Para cancelar a definição Selecção Automática do Rácio:**

Prima [Imagem Auto] para remover a selecção.

- **Para repor o rácio nos 100%:**

Toque na tecla [100%].





SELECÇÃO MANUAL DE RÁCIO

Esta secção explica como especificar um rácio quando efectuar uma cópia em papel com um tamanho diferente do do original ou quando alterar o tamanho da imagem para cópia.

Para especificar o rácio, podem ser utilizados os três métodos seguintes.

Especifique o rácio de zoom pretendido

Pode ajustar o rácio de zoom em incrementos de 1% usando   ou a tecla 10 para especificar o rácio de zoom pretendido.

Também é possível seleccionar o rácio de ampliação ou redução entre os tamanhos fixos normalmente utilizados a partir das teclas de rácio pré-definido.

Pode adicionar até dois valores de rácio às teclas de rácio pré-definidos, para ampliação e redução respectivamente.

Especificar o tamanho do papel

Especifique os tamanhos de papel do original e da saída para obter automaticamente o rácio adequado.

Por exemplo, quando selecciona A3 como o tamanho original e A4 como o tamanho de papel, o rácio é automaticamente definido para 70%.

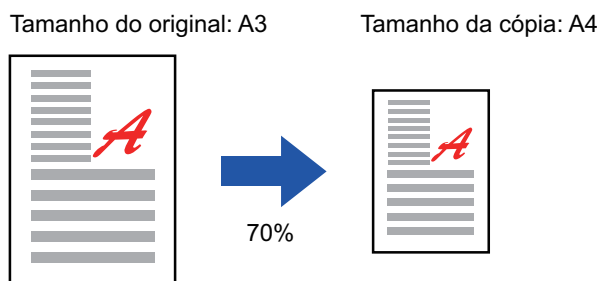

Especificar as dimensões da imagem

Especifique os tamanhos da imagem do original e da saída para obter automaticamente o rácio adequado.

Para efectuar uma cópia com o mesmo rácio entre os lados vertical e horizontal, introduza um dos tamanhos vertical e horizontal.

Por exemplo, quando introduz 90 mm como o tamanho de origem e 135 mm como o tamanho de saída, o rácio de aspeto será automaticamente definido para 150%.

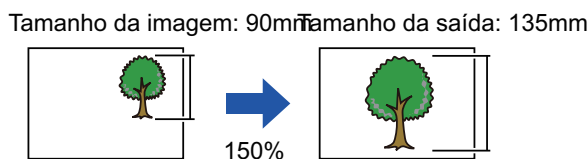

Se utilizar o alimentador automático de documentos, os intervalos de selecção de rácio vertical e horizontal são ambos compreendidos entre 25% e 200%.



Para repor o rácio nos 100%:
Toque na tecla [100%].



Especifique o rácio de zoom pretendido

1 Toque na tecla [Copy Ratio].

[MODO DE CÓPIA \(página 3-3\)](#)

2

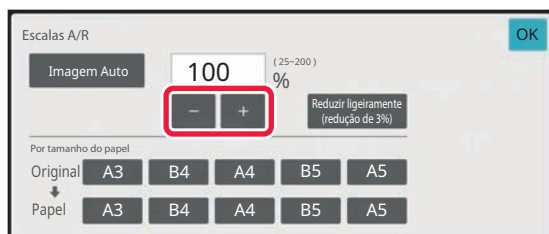

Prima **-** **+** para definir o rácio.

Depois de concluídas as definições, toque na tecla [OK]. Verifique se está seleccionado um tamanho do papel adequado ao rácio.



- Se premir a tecla [Reduzir ligeiramente (redução de 3%)], será definido um rácio mais baixo do que o especificado por 3%.

No modo normal

- Existem dois ecrãs de definições. Utilize a tecla [Outro rácio] para alternar entre os ecrãs.
- Para definir rapidamente a área, começar por especificar um valor próximo do valor desejado através das teclas numéricas, e depois ajustá-lo com **-** **+**.
- Pode adicionar até dois valores de rácio utilizados com frequência à tecla de rácio pré-definido, para ampliação e redução respectivamente.



Para cancelar todas as definições:

Toque na tecla [CA].



Especificar o tamanho do papel

1

Toque na tecla [Copy Ratio].

[MODO DE CÓPIA \(página 3-3\)](#)

2

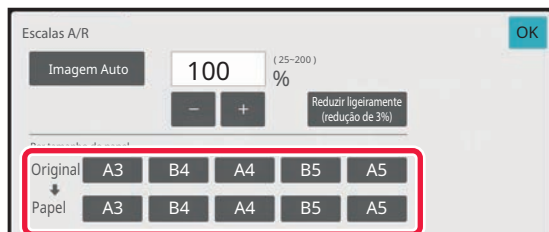

Especifique o tamanho do original (tamanho do papel do original colocado) e o tamanho da cópia (tamanho do papel do resultado da cópia).

Depois de concluídas as definições, toque na tecla [OK].



Para cancelar todas as definições:

Toque na tecla [CA].



Especificar as dimensões da imagem

1

Toque na tecla [Detalhe] para mudar para o modo normal.

[MODO FÁCIL \(página 3-3\)](#)

2

Toque na tecla [Copy Ratio].

3

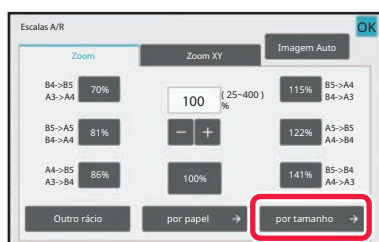

Prima a tecla [por tamanho] do separador [Zoom].

4

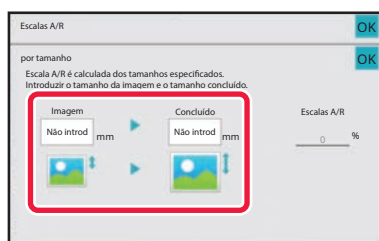

Especifique o tamanho da imagem (dimensões da imagem a ampliar ou reduzir) e o tamanho da saída (dimensões das imagens ampliadas e reduzidas).

Bata na área do tamanho da imagem e do tamanho da saída e introduza os tamanhos com as teclas numéricas. Depois de concluídas as definições, toque na tecla [OK].



• **Se tiver introduzido um tamanho incorrecto:**

Toque na tecla [C] do teclado numérico que aparece quando toca na área de introdução e defina para o tamanho correto.

• **Para cancelar todas as definições:**

Toque na tecla [CA].



AMPLIAR/REDUZIR O COMPRIMENTO E A LARGURA SEPARADAMENTE

Esta secção explica como especificar individualmente os rácios de cópia horizontal e vertical.

Se seleccionar 50% para o rácio horizontal e 70% para o rácio vertical

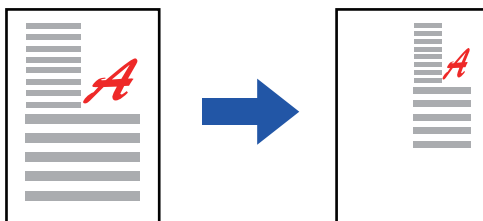

Para especificar o rácio, podem ser utilizados os três métodos seguintes.

Utilizar a tecla de rácio pré-definido

Especifique qualquer rácio através da combinação da tecla de rácio pré-definido, que está pré-registada.

Especifique o rácio pretendido

Especifique qualquer rácio, combinando **- +**, que lhe permite ajustar o rácio em incrementos de 1%.

Especificar as dimensões da imagem

Especifique os tamanhos da imagem do original e da saída para obter automaticamente o rácio adequado. Introduza os tamanhos vertical e horizontal.



Se utilizar o alimentador automático de documentos, os intervalos de seleção de rácio vertical e horizontal são ambos compreendidos entre 25% e 200%.



Para cancelar a definição de zoom XY:
Prima o separador [Zoom] ou a tecla [CA].



Utilizar a tecla de rácio pré-definido

1

Toque na tecla [Detalhe] para mudar para o modo normal.

[MODO FÁCIL \(página 3-3\)](#)

2

Toque na tecla [Copy Ratio] e, em seguida, toque no separador [Zoom XY].

3

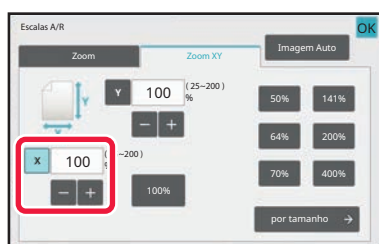

Prima a tecla [X] e defina o rácio X (horizontal).



- Para definir rapidamente o rácio, especifique primeiro um valor aproximado do valor pretendido e, em seguida, ajuste-o com **-** **+**.
- Bata levemente em cada área das direcções X (horizontal) e Y (vertical) e introduza os tamanhos utilizando as teclas numéricas.

4

Prima a tecla [Y] e defina o rácio Y (vertical) da mesma forma que fez com a tecla [X].

Depois de concluídas as definições, toque na tecla [OK].

Verifique se está seleccionado um tamanho do papel adequado ao rácio.



Especificar as dimensões da imagem

1

Toque na tecla [por tamanho].

[Especifique o rácio de zoom pretendido \(página 3-29\)](#)

2

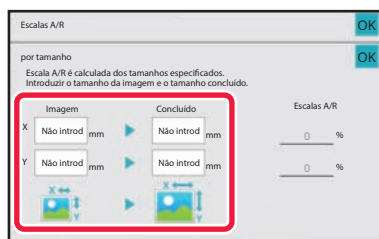

Especifique as dimensões X e Y do tamanho da imagem e do tamanho da saída.

Verifique se está seleccionado um tamanho do papel adequado ao rácio.

Depois de concluídas as definições, toque na tecla [OK].



Bata nas áreas do tamanho da imagem e do tamanho da saída e introduza os tamanhos com as teclas numéricas.



• **Se tiver introduzido um tamanho incorrecto:**

Toque na tecla [C] do teclado numérico que aparece quando toca na área de introdução e defina para o tamanho correcto.

• **Para cancelar todas as definições:**

Toque na tecla [CA].



SELECIONAR A ORIENTAÇÃO E O TAMANHO DO ORIGINAL

Quando o tamanho do original não é padronizado ou não é detectado correctamente, especifique manualmente o tamanho do original.
Defina a orientação da imagem, para garantir que a orientação do original colocado será correctamente reconhecida.



Defina a orientação e o tamanho do original antes de digitalizá-lo.

Especificar a orientação do original

Se especificar o lado inicial (lado superior ou esquerdo) do original colocado, a orientação do original será correctamente reconhecida.

As definições da posição de finalização e do esquema N-Up são especificadas utilizando a orientação reconhecida.
No modo Fácil

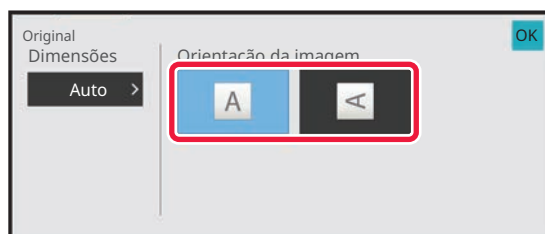

No modo Normal

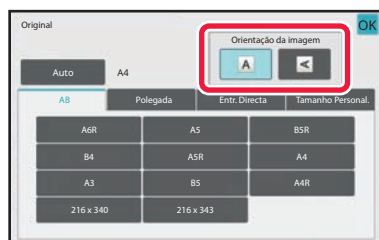



Especifique a orientação e tamanho do original

1

Prima a tecla [Original] para definir a orientação do original.

[MODO DE CÓPIA \(página 3-3\)](#)

2

Toque na tecla [Automático].

3

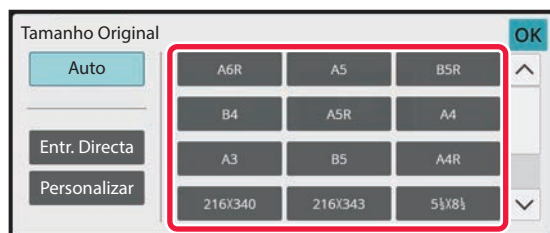

Toque na tecla do tamanho de original apropriado.

Depois de concluídas as definições, toque na tecla [OK].



Especificar a orientação e o tamanho de originais de tamanho não padronizado

1

Prima a tecla [Original] para definir a orientação do original.

[MODO DE CÓPIA \(página 3-3\)](#)

2

Toque na tecla [Automático].

3

Toque na tecla [Entr. Directa].

4

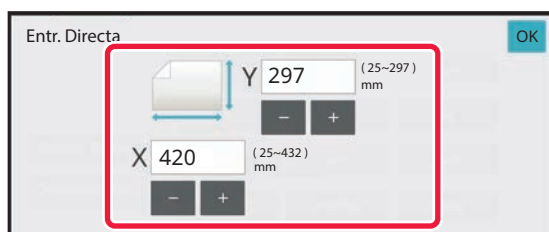

Especificar o tamanho do original.

Depois de concluídas as definições, toque na tecla [OK].



- Toque nas áreas que mostram as dimensões da largura e da altura respetivamente, e introduza as dimensões usando as teclas numéricas.
- É útil usar **-** **+** para ajustar com mais rigor a dimensão introduzida.

5

Toque na tecla [OK].

Certifique-se de que o tamanho original que definiu é exibido no canto superior esquerdo do ecrã.



MEMORIZAR TAMANHOS DE ORIGINAIS UTILIZADOS COM FREQUÊNCIA

Memorize os tamanhos dos originais não padronizados utilizados com frequência. Esta secção explica como memorizar, recuperar, alterar e apagar tamanhos de originais não padronizados.



- O tamanho de original memorizado será mantido mesmo que a corrente principal da máquina seja desligada.
- É possível registar um total máximo de 12 tamanhos de originais não padronizados para transmissão de cópia, fax e imagem.
- Os tamanhos de original adicionados também aparecem nos outros modos.
- Só é possível registar, modificar e apagar o tamanho original no modo Normal.

Memorizar tamanhos de originais (Corrigir/Apagar)

1

Toque na tecla [Detalhe] para mudar para o modo normal.

[MODO FÁCIL \(página 3-3\)](#)

2

Toque na tecla [Original].

3

Toque no separador [Tamanho Pers.].

4

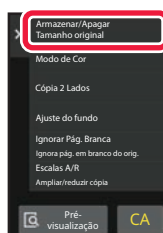

Toque em [Armazenar/Apagar Tamanho original] no painel de ação.



5

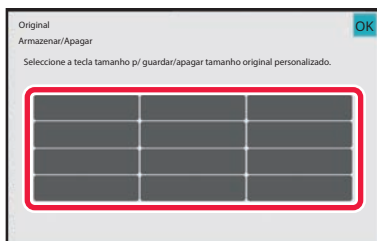

Toque numa tecla () para memorizar um tamanho de original personalizado.

Toque numa tecla que não apresente um tamanho.



Para corrigir ou apagar uma tecla previamente memorizada:

Toque na tecla que pretende corrigir ou apagar. Surgirá o seguinte ecrã.

- Para corrigir a tecla, toque na tecla [Corrigir] e vá para o passo seguinte.
- Para apagar a tecla, toque na tecla [Apagar]. Certifique-se de que o tamanho do original foi apagado e toque na tecla [OK].

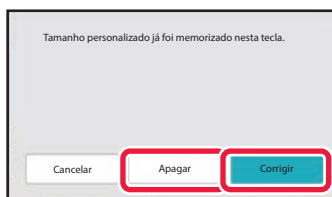

6

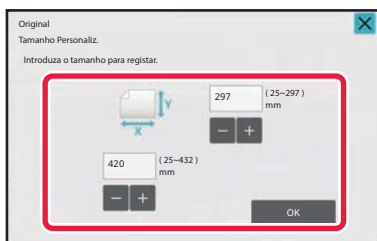

Especificar o tamanho do original.

Toque nas áreas que mostram as dimensões da largura e da altura respetivamente, e introduza as dimensões usando as teclas numéricas.



É útil usar **- +** para ajustar com mais rigor a dimensão introduzida.

7

Toque na tecla [OK].

Depois de concluir as definições, bata levemente na tecla **X** e verifique se a tecla do tamanho memorizado no ecrã do original foi adicionada adequadamente. Após a verificação, toque em [OK].



Para cancelar a operação:

Toque na tecla [CA].



Recuperar um tamanho de original memorizado

1

Realize os passos 1 e 2 em [Especifique a orientação e tamanho do original \(página 3-36\)](#).

2

Toque na tecla [Tamanho Pers.].

3

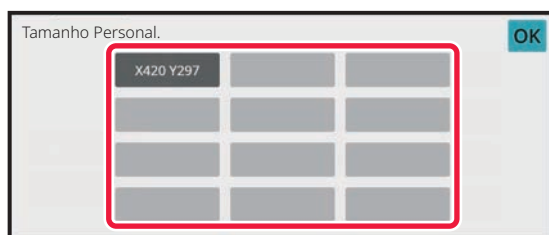

Toque na tecla do tamanho do original que pretende recuperar.

Depois de seleccionar a tecla do tamanho do original, toque na tecla [OK].



Para cancelar a operação
Toque na tecla [CA].

4

Toque na tecla [OK].

Certifique-se de que o tamanho original que definiu é exibido no canto superior esquerdo do ecrã.



COPIAR UTILIZANDO O ALIMENTADOR MANUAL

COPIAR UTILIZANDO O ALIMENTADOR MANUAL

Para além do papel simples, o alimentador manual permite-lhe fazer cópias em acetatos, envelopes, papel separador e outros suportes especiais.



Para obter informação detalhada sobre o papel que pode ser colocado no alimentador manual, consulte "[TIPOS DE PAPEL APLICÁVEIS \(página 1-14\)](#)". Para saber que precauções deve tomar ao colocar papel no alimentador manual, consulte "[COLOCAR PAPEL NO ALIMENTADOR MANUAL \(página 1-27\)](#)".

1

Colocar papel no alimentador manual.

[COLOCAR PAPEL NO ALIMENTADOR MANUAL \(página 1-27\)](#)

2

Prima a tecla [Seleção de papel] e a tecla do alimentador manual.

O alimentador manual de cada tecla de bandeja apresenta o tamanho e o tipo de papel colocado.

[SELECIONAR A CASSETE DE PAPEL PARA A CÓPIA \(página 3-15\)](#)



Quando a definição exige alterações, toque na tecla [Tipo e tamanho] e seleccione o tamanho e o tipo de papel.

[ESPECIFICAR UM TIPO E TAMANHO DE PAPEL COLOCADO NO ALIMENTADOR MANUAL \(página 3-42\)](#)



3

Coloque o original.

Coloque o original na bandeja do alimentador de documentos do alimentador automático de documentos ou no vidro de exposição.

[ALIMENTADOR AUTOMÁTICO DE DOCUMENTOS \(página 1-36\)](#)

[VIDRO DE EXPOSIÇÃO \(página 1-42\)](#)

4

Prima a tecla [Cor Iniciar] ou [P/B Iniciar] para começar a copiar.



ESPECIFICAR UM TIPO E TAMANHO DE PAPEL COLOCADO NO ALIMENTADOR MANUAL

1

Toque na tecla [Seleção de papel].

[SELECCIONAR A CASSETE DE PAPEL PARA A CÓPIA \(página 3-15\)](#)

2

Prima a tecla [Tipo e tamanho] e a tecla que corresponde ao tipo de papel colocado.

3

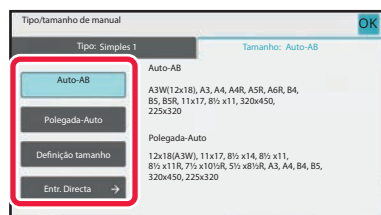

Toque na tecla [Tamanho] e na tecla que corresponde ao tamanho do papel colocado.

- **[Auto-AB]:**
Deteta automaticamente o tamanho do papel AB adequado quando coloca papel como A4 ou B5.
- **[Polegada-Auto]:**
Deteta automaticamente o tamanho adequado do papel em polegadas quando coloca papel como 8-1/2"x11".
- **[Definição tamanho]:**
Prima esta tecla para especificar manualmente o tamanho do papel que não é detetado automaticamente.
- **[Entr. Directa]:**
Prima esta tecla para introduzir um valor numérico para o tamanho do papel colocado. Depois de concluídas as definições, toque na tecla [OK].



Para introduzir directamente um tamanho de papel

Toque na tecla [inch] para definir o tamanho do papel em polegadas ou a tecla [AB] para o definir em milímetros. Depois de introduzir o tamanho do papel utilizando a tecla **- +**, bata levemente na tecla [OK].

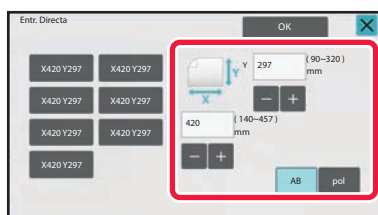





SAÍDA

DEFINIÇÃO ORDENAR/AGRUPAR

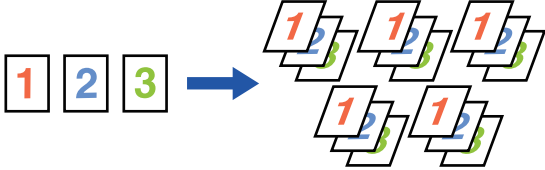
Esta secção explica como seleccionar o método de ordenação para quando ejetar o original digitalizado.

Auto	Ativa o modo separar quando o original está colocado no alimentador automático de documentos e ativa o modo agrupar quando o original está colocado no vidro de exposição.
Separar	Separa o original digitalizado num conjunto e ejeta-o. Exemplo: Quando se define 5 como o número de cópias em ordenar 
Grupo	Agrupa o original digitalizado por página e ejeta-o. Exemplo: Quando se define 5 como o número de cópias em agrupar 



1

Toque na tecla [Detalhe] para mudar para o modo normal.

[MODO FÁCIL \(página 3-3\)](#)



Toque na tecla [Original] e especifique a orientação do original de modo a que seja corretamente reconhecida.

[Especificar a orientação do original \(página 3-35\)](#)

2

Toque na tecla [Ordenar/Agrupar].



Se estiver instalado um finalizador ou um finalizador de encadernação, prima a tecla [Ordenar/ Agrupar] em [Outros].

3

Selecione o método de ordenação.

Depois de concluídas as definições, toque na tecla [OK].



- Pode selecionar a caixa de verificação de saída desviada para que cada conjunto de saídas seja desviado em relação ao conjunto anterior, a fim de facilitar a remoção da bandeja de saída.
- Para alterar a bandeja de saída, bata levemente na tecla [Bandejas Saída] e seleccione o destino de saída.



DEFINIÇÕES DE AGRAFAGEM

Especifique se o conjunto de saídas deve ou não ser agrafado.

Orientação vertical

Orientação do original	Agrafar	Posição do Agrafamento		
		Esquerda	Superior	Direita
Orientação vertical	1 Agrafos			
	2 Agrafos			
	Agrafar sem agrafamento			
Orientação horizontal	1 Agrafos			
	2 Agrafos			
	Agrafar sem agrafamento			



- Pode ver as posições dos agrafos no "[ECRÃ DE PRÉ-VISUALIZAÇÃO \(página 2-12\)](#)". O texto será impresso no tamanho pré-definido, independentemente da definição do rácio de cópia ou do tamanho do papel.
- Para utilizar a função de agrafamento, é necessário um finalizador interno, um finalizador, um finalizador (empilhador grande), um finalizador encadernador ou um finalizador encadernador (empilhador grande).
- É necessário um finalizador encadernador ou um finalizador encadernador (empilhador grande) para utilizar a função agrafar encadernar.
- Para utilizar a função de agrafamento sem agrafos, é necessário um finalizador interno, um finalizador (empilhador grande) ou um finalizador encadernador (empilhador grande).



Agrafos LIGADO (excluindo agrafador de encadernação)

1 Toque na tecla [Agrafar/Furar].

[MODO DE CÓPIA \(página 3-3\)](#)



Toque na tecla [Original] e especifique a orientação do original de modo a que seja corretamente reconhecida.
[Especificar a orientação do original \(página 3-35\)](#)

2

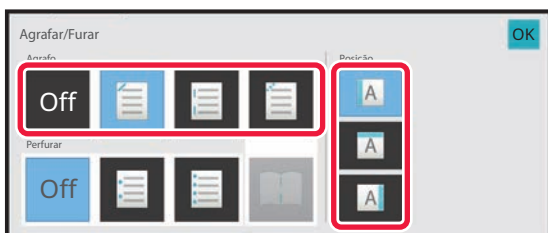

Selecione o número de agrafos e a posição do agrafos.

- Depois de concluídas as definições, toque na tecla [OK].
- Não é possível selecionar a posição da lombada para agrafar sem agrafos.



No modo normal

- Toque na tecla [Agrafar Ordenar].

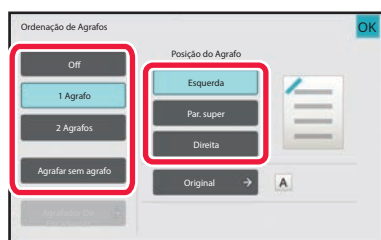

- Para alterar a bandeja de saída de papel, selecione o destino de saída em [Bandejas Saída] em [Outras funções] antes de definir os agrafos.
- Se o número de originais digitalizados exceder o limite de folhas agrafadas, aparece uma mensagem. Prima [Continuar] ou [Cancelar].
[Cancelar]: cancela a definição separar agrafar.
[Continuar]: continua a separar sem agrafar.



Agrafador de encadernar

1

Toque na tecla [Agrafar/Furar].

[MODO DE CÓPIA \(página 3-3\)](#)



Toque na tecla [Original] e especifique a orientação do original de modo a que seja corretamente reconhecida.
[Especificar a orientação do original \(página 3-35\)](#)

2

Selecione .

3



Depois de concluídas as definições, toque na tecla [OK].

Selecione as definições da margem da lombada e do original.

[EFETUAR CÓPIAS EM FORMATO DE PANFLETO \(BROCHURA\) \(página 3-71\)](#)



No modo normal

- Se a [Livro] já estiver especificada em [Outros], não precisa de configurar a margem da lombada e as definições de capa.
- Se [Livro] estiver especificada em [Outros], aparece o ecrã de agrafar encadernar. Confirme a mensagem apresentada no ecrã e bata levemente na tecla [OK].
- Para permitir apenas agrafagem de pontos de sela num papel com esquema de encadernação sem permitir a função de encadernação de cadernos, em "Definições (administrador)", selecione [Definições de Sistema] → [Definições Comuns] → [Disposit Contr] → [Definições Condicoes] e [Encadernador Automático] a [OFF].
- Se o número de originais digitalizados exceder o limite de folhas agrafadas, aparece uma mensagem. Prima [Dividir], [Continuar] ou [Cancelar].
[Cancelar].: Cancela a impressão.
[Dividir]: Divide o documento no número de folhas que podem ser agrafadas e encaderna-as.
[Continuar]: Continua a imprimir sem encadernar.
Note que [Dividir] pode não ser apresentado dependendo do estado de definição.



DEFINIÇÕES DE MARCAÇÃO

Esta função perfura as cópias e ejeta-as para a bandeja.

Exemplo: Quando o original está na orientação vertical ou horizontal e a posição do furo está definida para a esquerda

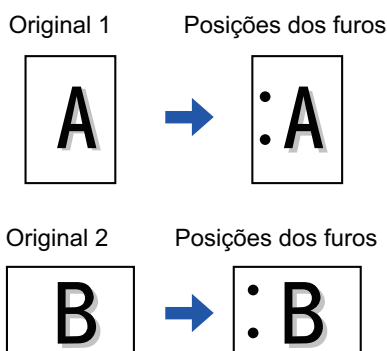

Orientação do original	Posição do furo		
	Esquerda	Superior	Direita
OFF	Não fura.		
Orientação vertical			
Orientação horizontal			



- Quando agrafar e perfurar estão definidos ao mesmo tempo, as posições dos furos estão associadas às posições do agrafão.
- Pode ver as posições dos furos no "[ECRÃ DE PRÉ-VISUALIZAÇÃO \(página 2-12\)](#)".
- É necessário um módulo de perfuração para perfurar o papel.
- Não pode utilizar papel de tamanho A3W (12" x 18") nem papel especial, como acetatos e papel separador.
- Não pode utilizar a perfuração do papel juntamente com a função de agrafar e dobrar papel.
Contudo, pode ser usada com estas funções se o tamanho do papel para a dobra Z for A3, B4, 8K ou 11" x 17".



1

Toque na tecla [Agrafar/Furar].

[MODO DE CÓPIA \(página 3-3\)](#)



Toque na tecla [Original] e especifique a orientação do original de modo a que seja corretamente reconhecida.
[Especificar a orientação do original \(página 3-35\)](#)

2

Selecione a perfuração e defina a posição.

Depois de concluídas as definições, prima [OK].



No modo normal

- Pode selecionar a caixa de verificação de saída desviada para que cada conjunto de saídas seja desviado em relação ao conjunto anterior, a fim de facilitar a remoção da bandeja de saída.
- Para alterar a bandeja de saída, bata levemente na tecla [Bandejas Saída] e seleccione o destino de saída.



DEFINIÇÃO DOBRAR

Esta função utiliza-se para dobrar cópias antes de serem enviadas para a bandeja de saída.

Se estiver instalada uma unidade de dobragem de papel, pode dobrar papéis em dobra de carta e em dobra Z-Fold.

Se estiver instalado um finalizador de encadernação, pode usar as dobras de encadernação.

Os tamanhos de papéis que podem ser selecionados variam consoante o tipo de dobra de papel.

Exemplo: Dobrar para dentro, dobrar para fora

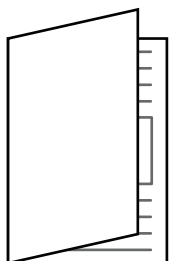

- Um finalizador de grampeamento ou finalizador de grampeamento (empilhador grande) é necessário para usar a função Saddle Fold.
- É necessária uma unidade de dobragem para usar as funções Meia Dobra, Dobra em C, Dobra em Acordeão e Dobra em Z.
- A função dobrar não pode ser utilizada em combinação com a função agrafar e a função perfurar. No entanto, quando o finalizador ou o finalizador de encadernação estiver instalado e o tamanho do papel a ser usado para a dobra Z for A3, B4, 11" x 17" ou 8K, a função de perfurar pode ser usada em conjunto. Para além disso, quando o finalizador (grande capacidade) ou finalizador de encadernação (grande capacidade) estiver instalado, e quando o tamanho do papel a ser usado para a dobra Z for A3, B4, 11" x 17" ou 8K, a função de agrafar e a função de perfurar podem ser usadas em conjunto.
- A função dobrar não pode ser combinada com a função agrafar nem com a função perfurar.
- Pode verificar o método de dobragem selecionado em "[ECRÃ DE PRÉ-VISUALIZAÇÃO \(página 2-12\)](#)".



Tipos de dobras e tamanhos de papel disponíveis

Dobrar	Tamanho do papel	Imagem
Dobra de Encadernação	A3W, A3, B4, A4R, B5R* ¹ , 8K, 16KR, 12" × 18", 11" × 17", 8-1/2" × 14", 8-1/2" × 13-1/2" * ² , 8-1/2" × 13-2/5" * ² , 8-1/2" × 13" * ² , 8-1/2" × 11"R	
Dobra Simples	A4R, A3, B4, 11" × 17", 8-1/2" × 14", 8-1/2" × 13-2/5", 8-1/2" × 11"R, 8K	
Dobra Carta	A3, A4R, 11" × 17", 8-1/2" × 14", 8-1/2" × 13-2/5", 8-1/2" × 11"R	
Acordeão	A3, A4R, 11" × 17", 8-1/2" × 14", 8-1/2" × 13-2/5", 8-1/2" × 11"R	
Z-Fold	A3, B4, A4R, 8K, 11" × 17", 8-1/2" × 14", 8-1/2" × 13-2/5", 8-1/2" × 11"R* ³	

*1 Não é possível usar se estiver instalado um finalizador (grande capacidade) ou um finalizador de encadernação (grande capacidade).

*2 Não é possível usar se estiver instalado um finalizador ou um finalizador de encadernação.

*3 Este tamanho de papel não pode ser enviado para a bandeja do finalizador.



1

Toque na tecla [Detalhe] para mudar para o modo normal.

[MODO FÁCIL \(página 3-3\)](#)



Toque na tecla [Original] e especifique a orientação do original de modo a que seja corretamente reconhecida.

[Especificar a orientação do original \(página 3-35\)](#)

2

Toque na tecla [Outros] e na tecla [Dobrar].

3



Selecione o método de dobragem.

Depois de concluídas as definições, toque na tecla [OK].



INSERIR PÁGINAS SEPARADORAS ENTRE CÓPIAS OU TRABALHOS

Esta função insere páginas separadoras entre cada conjunto de cópias ou entre cada trabalho.

Se inserir páginas separadoras entre conjuntos de cópias, pode especificar se quer inserir a página separadora antes ou depois de cada conjunto. Também pode especificar o número de cópias que constitui um conjunto.

Quando insere páginas separadoras entre trabalhos, pode determinar se deve ser inserida uma página separadora antes ou depois de cada trabalho.

Exemplos de inserção de páginas separadoras

Nos seguintes exemplos, são impressas quatro cópias de um original de duas páginas.

Inserir uma página separadora antes de cada conjunto de duas cópias



Inserir uma página separadora depois de cada conjunto de duas cópias



Inserir páginas separadoras antes e depois de um trabalho

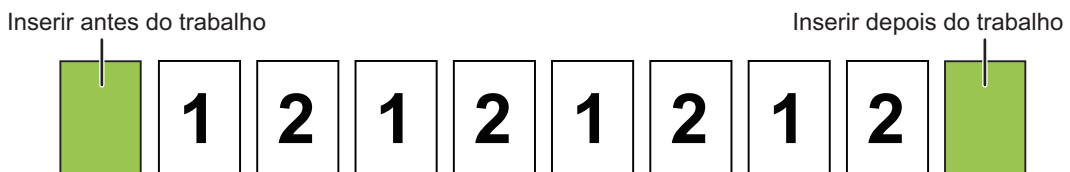

- As funções Ordenar/Agrupar e Agrafar/Furar não se aplicam às páginas separadoras se forem combinadas com esta função .
- Esta função não pode ser utilizada com as funções Agrafar encadernar ou Dobrar.
- Esta função não pode ser usada em combinação com grampo/perfuração e inserção de divisor para cada trabalho.
- A página separadora nunca é desviada isoladamente, quando é utilizada em combinação com a função Desviar; a página separadora é sempre desviada juntamente com o conjunto de saída.



1

Toque na tecla [Detalhe] para mudar para o modo normal.

[MODO FÁCIL \(página 3-3\)](#)



Toque na tecla [Original] e especifique a orientação do original de modo a que seja corretamente reconhecida.
[Especificar a orientação do original \(página 3-35\)](#)

2

Toque na tecla [Outros] e na tecla [Página separadora].

3



Especificar o modo de inserção de páginas separadoras.

- Para inserir páginas separadoras entre conjuntos de cópias, defina a caixa de verificação [Topo inserção conj.] ou [Ext. inserção conj.] para . Em seguida, prima para especificar o número de cópias em cada conjunto.
- Para inserir páginas separadoras entre trabalhos, defina a caixa de verificação [Insira antes tarefa] ou [Insira após a tarefa] para .
- Depois de concluídas as definições, toque na tecla [OK].



Para alterar a bandeja da página separadora:

Bata levemente na tecla [Cassete Papel] para visualizar o ecrã de seleção da cassete. Prima a cassete de páginas separadoras no ecrã de seleção da cassete. Para obter mais informações, consulte "[SELECCIONAR A CASSETE DE PAPEL PARA A CÓPIA \(página 3-15\)](#)" e "[ESPECIFICAR UM TIPO E TAMANHO DE PAPEL COLOCADO NO ALIMENTADOR MANUAL \(página 3-42\)](#)".



Para cancelar a definição de inserção de páginas separadoras:

Apague a marca de verificação do modo de inserção de páginas separadoras.



FUNÇÕES DE CÓPIA DE LOTE

COPIAR VÁRIOS ORIGINAIS COMO UMA ÚNICA PÁGINA (N-Up)

Esta função copia várias páginas de um original numa única folha de papel num esquema uniformizado.

Selecione 2 em 1 para copiar duas páginas do original para uma folha, 4 em 1 para copiar quatro páginas do original para uma folha ou 8 em 1 para copiar oito páginas do original para uma folha.

Esta função é prática quando pretende apresentar várias páginas num formato compacto ou mostrar uma perspectiva de todas as páginas num documento.

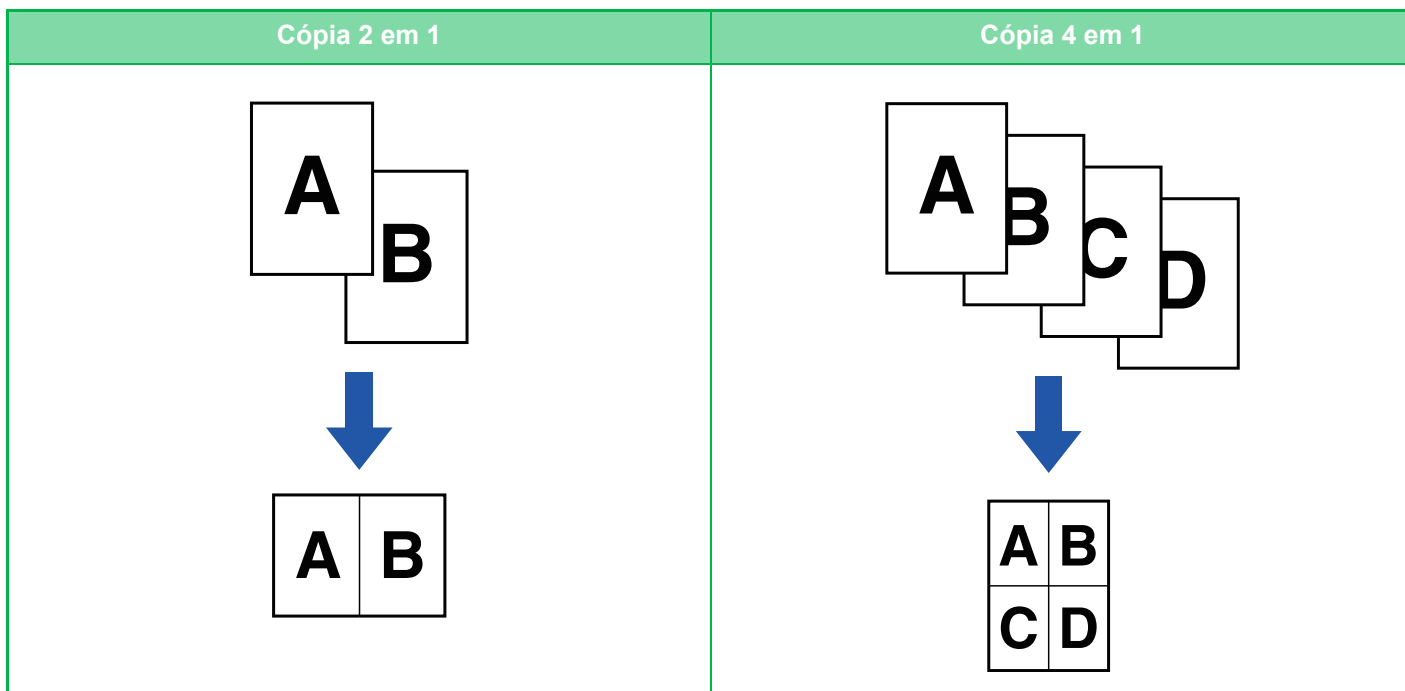

Quando inserir uma folha de capa, seleccione Definição de Capa para copiar apenas uma folha frontal para uma página e copiar colectivamente a segunda e as páginas seguintes.



Para utilizar N-Up no Modo fácil

Em "Definições (administrador)", seleccione [Definições de Sistema] → [Definições Comuns] → [Operation Settings] → [Definições de modo Fácil] → [Cópia fácil].



1

Colocar o original.

Coloque o original na bandeja do alimentador de documentos do alimentador automático de documentos ou no vidro de exposição.

[ALIMENTADOR AUTOMÁTICO DE DOCUMENTOS \(página 1-36\)](#)

[VIDRO DE EXPOSIÇÃO \(página 1-42\)](#)



- Quando utilizar o vidro de exposição para digitalizar várias páginas do original, mude o original e prima a tecla [Cor Iniciar] ou [P/B Iniciar].
- No Modo normal, avance para o passo 4.

2

Toque na tecla [N-Up].

[MODO DE CÓPIA \(página 3-3\)](#)



Toque na tecla [Original] e especifique a orientação do original de modo a que seja corretamente reconhecida.

[Especificar a orientação do original \(página 3-35\)](#)

3

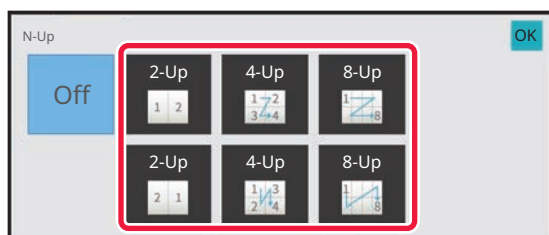

Prima o número de originais que quer copiar coletivamente e selecione a tecla de esquema.

Se necessário, as imagens serão rodadas.

Quando concluir a seleção de definições, vá para o passo 7.

4

Para selecionar definições mais detalhadas, tocar na tecla [Detalhe] para mudar para o modo normal.

[MODO FÁCIL \(página 3-3\)](#)

5

Toque na tecla [Outros] e na tecla [N-Up].



6



Prima [Borda] e selecione o rebordo.

Pode inserir uma linha entre as páginas dispostas numa folha.

Depois de concluídas as definições, toque na tecla [OK].



- **Para cancelar a definição N-Up:**
Toque na tecla [Off].
- **Para cancelar todas as definições:**
Toque na tecla [CA].

7

Prima a tecla [Cor Iniciar] ou [P/B Iniciar] para começar a copiar.



COPIAR CADA PÁGINA DE FACE DE UM DOCUMENTO ENCADERNADO (CÓPIA DUPLA PÁGINA)

Esta função copia a metade esquerda e direita de um original sucessivamente. Esta função é útil quando fizer cópias de páginas de face de um livro ou de outro documento encadernado.

Copiar as páginas de face de um livro ou documento encadernado

Os livros e os documentos encadernados são copiados em 2 páginas separadas.



- Especifique a cópia de página dupla antes de digitalizar o original.
- Para apagar sombras provocadas pela encadernação de um livro ou de outro documento encadernado, utilize a função apagar.
Esta função não pode ser utilizada em conjunto com Eliminar Lomb.
- Esta função não pode ser usada em conjunto com Original frente e verso e Orientação da imagem: Horizontal.



Para utilizar a Cópia de Dupla Página no modo Fácil

Em "Definições (administrador)", selecione [Definições de Sistema] → [Definições Comuns] → [Operation Settings] → [Definições de modo Fácil] → [Cópia fácil].

1

Toque na tecla [Detalhe] para mudar para o modo normal.

[MODO FÁCIL \(página 3-3\)](#)

2

Toque na tecla [Outros] e na tecla [Cópia Dupla Pg].

Aparece uma marca de verificação no ícone.
Depois de concluídas todas as definições, toque na tecla [OK].



Se estiver selecionada a Cópia de dupla página, é automaticamente selecionado o papel de tamanho A4 (8-1/2" x 11").
Se quiser usar papel colocado noutra bandeja, prima a tecla [Seleção de papel] e selecione a bandeja que contém o papel desejado, no ecrã de seleção de bandeja de papel que aparece.

[SELECIONAR A CASSETE DE PAPEL PARA A CÓPIA \(página 3-15\)](#)



Para cancelar a definição de cópia dupla de páginas:

Toque na tecla [Cópia Dupla Pg] para a desmarcar.



3

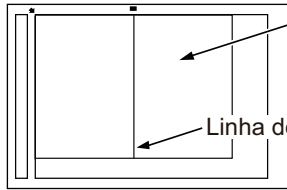
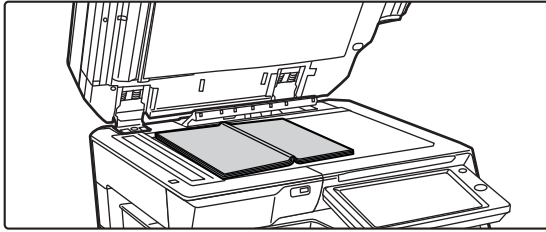

A página deste lado é copiada primeiro.

Linha de centro do original

Coloque o original no vidro de exposição.

[VIDRO DE EXPOSIÇÃO \(página 1-42\)](#)



Para cancelar todas as definições:
Toque na tecla [CA].

4

Prima a tecla [Cor Iniciar] ou [P/B Iniciar] para começar a copiar.



COPIAR AMBOS OS LADOS DE UM CARTÃO COMO UMA ÚNICA PÁGINA (FOTO DE CARTÃO)

Esta função copia a frente e o verso de um cartão numa folha e não em folhas separadas.

Esta função é prática para efectuar cópias para fins de identificação e ajuda a economizar papel.

Por exemplo, ambos os lados de um cartão podem ser copiados para uma única folha em A4 vertical ou horizontal.

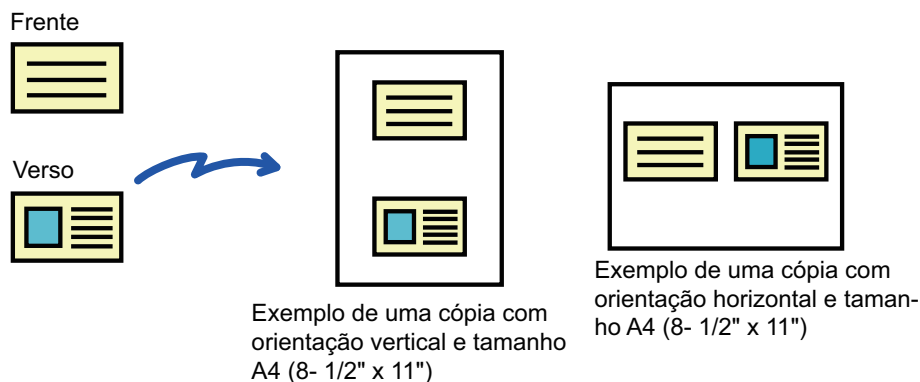

1

Selecione o papel que pretende utilizar para a foto de cartão.

Defina um papel de acordo com "[SELECIONAR A CASSETE DE PAPEL PARA A CÓPIA \(página 3-15\)](#)".

2

Toque na tecla [Detalhe] para mudar para o modo normal.

[MODO FÁCIL \(página 3-3\)](#)

3

Toque na tecla [Outros] e na tecla [Foto De Cartão].

4

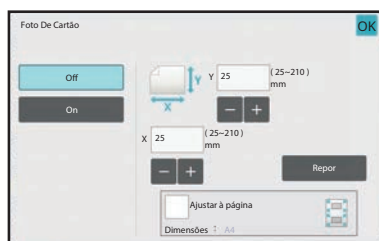

Toque na tecla [On], e especifique o tamanho original, como necessário.

Depois de concluídas as definições, prima as teclas [OK] e [Anterior] em sequência.



- Toque nas áreas que mostram as dimensões da largura e da altura respetivamente, e introduza as dimensões usando as teclas numéricas.
- Se a imagem estiver em falta, introduza um tamanho ligeiramente maior.
- Para definir rapidamente o tamanho, especifique primeiro um valor aproximado do valor de rácio pretendido através das teclas numéricas e, em seguida, ajuste-o batendo em **- +**.
- Quando define a caixa de verificação [Ajustar à página] para , o original é ampliado ou reduzido com o rácio adequado ao tamanho do original.



Para cancelar as definições de Foto de Cartão:
Toque na tecla [Off].

5

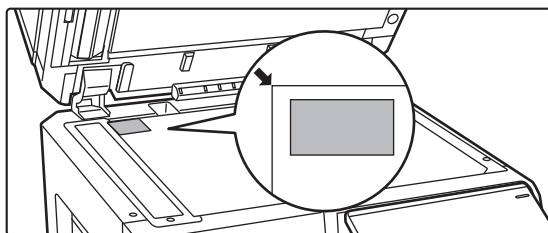

Coloque um cartão voltado para baixo no vidro de exposição e prima a tecla [Cor Iniciar] ou [P/B Iniciar].

[VIDRO DE EXPOSIÇÃO \(página 1-42\)](#)



Se a imagem estiver em falta, mova o original para dentro e defina-o.

6

Coloque um cartão voltado para cima no vidro de exposição, e prima a tecla [Cor Iniciar] ou [P/B Iniciar] para digitalizar o verso.



- As definições de cópia não podem ser alteradas quando digitalizar páginas adicionais.
- **Para cancelar todas as definições:**
Toque na tecla [CA].

7

Toque na [Terminar] para começar a cópia.



REPETIR A MESMA IMAGEM NUMA FOLHA (REPETIR FORMATO)

Esta função copia várias imagens iguais do original numa folha. Pode definir um dos três tipos seguintes de cópia de repetição.

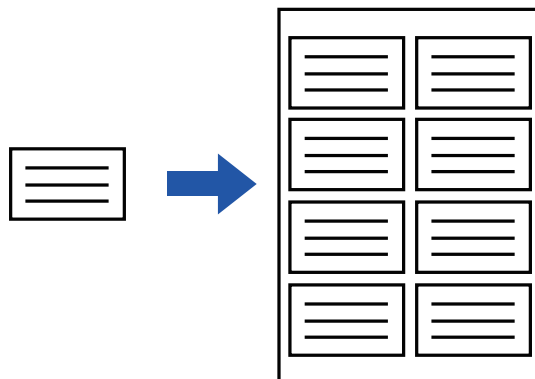

Método de repetição	Descrição
Repetição automática	A contagem de repetição máxima para copiar imagens numa folha é calculada automaticamente de acordo com o tamanho do original, o tamanho do papel e o rácio de cópia a seleccionar no ecrã de base.
Repet. fixa	Quando selecciona uma contagem de repetição, um tamanho do original e tamanho do papel para copiar imagens numa folha, o rácio de cópia é calculado automaticamente e o original é copiado.
Repetição de Foto	Esta função copia repetidamente cópias em papel A4 (8-1/2" x 11") ou A3 (11" x 17") sem alterar o rácio de cópia do original com o tamanho de uma fotografia. Pode seleccionar um dos cinco tipos seguintes de tamanho do original: <ul style="list-style-type: none">• Tamanho E/L, Cartão (até 148 mm x 105 mm (3" x 5"))• Até 100 mm x 150 mm (5" x 7")• Cartão (até 70 mm x 100 mm (2-1/2" x 4"))• ID Foto (até 65 mm x 70 mm (2-1/2" x 2-1/2"))• Cartão (até 57 mm x 100 mm (2-1/8" x 2-5/8")) * A redução será de 95%.



- Não é possível seleccionar Repetir formato no modo fácil.
- Tem de especificar Repetir formato antes de digitalizar o original.
- Se o rácio de cópia obtido automaticamente em [Repet. fixa] exceder 25 a 400% (com o vidro de exposição) ou 25 a 200% (com o alimentador automático de documentos), irá ocorrer um erro. Selecciona o número de faces a repetir novamente.
- Para a repetição de fotografias, coloque sempre um original no vidro de exposição.
- Pode combinar Repetir formato com Agrafar/Furar ou Agrafador de encadernar.



- Esta função não pode ser combinada com Original Tamanho Misto ou Cópia 2-Faces.
- Repetição de Foto não pode ser combinada com Orientação da imagem.



Copiar calculando automaticamente a contagem de repetição (Repet. autom.)

1

Coloque o original.

Coloque o original na bandeja do alimentador de documentos do alimentador automático de documentos ou no vidro de exposição.

[ALIMENTADOR AUTOMÁTICO DE DOCUMENTOS \(página 1-36\)](#)

[VIDRO DE EXPOSIÇÃO \(página 1-42\)](#)

2

Toque na tecla [Detalhe] para mudar para o modo normal.

[MODO FÁCIL \(página 3-3\)](#)

3

Tocar na tecla [Outros] e na tecla [Rep. formato].

4

Toque na tecla [Repet. autom.].

5

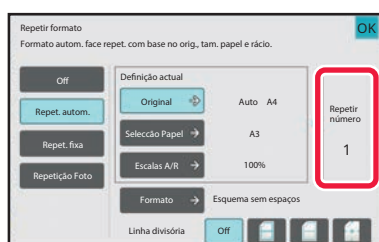

Verifique as faces de repetição que foram calculadas automaticamente.

Altere o tamanho do original, o tamanho do papel ou o rácio de cópia batendo levemente na tecla [Original], [Seleção Papel] ou [Escala A/R] respectivamente quando for necessário.

[SELECIONAR A ORIENTAÇÃO E O TAMANHO DO ORIGINAL \(página 3-35\)](#)

[SELECÇÃO MANUAL DE RÁCIO \(página 3-28\)](#)

[SELECIONAR A CASSETE DE PAPEL PARA A CÓPIA \(página 3-15\)](#)



Defina de modo a que haja uma ou mais faces de repetição.



6



Toque na tecla [Formato].

Toque na tecla [Esquema sem espaços] ou [Esquema normal] e depois na tecla [OK].

7



Especifique a linha de partição da repetição.

Depois de concluídas as definições, toque na tecla [OK].



- **Para cancelar a definição Repetição automática:**
Toque na tecla [Off].
- **Para cancelar todas as definições:**
Toque na tecla [CA].

8

Prima a tecla [Cor Iniciar] ou [P/B Iniciar] para começar a copiar.



Copiar especificando uma contagem de repetição (Repet. fixa)

1 Realize os passos 1 e 3 em [Copiar calculando automaticamente a contagem de repetição \(Repet. autom.\) \(página 3-63\)](#).

2 Toque na tecla [Repet. fixa].

3 Prima as teclas [Original] e [Selección Papel] para seleccionar um tamanho do original e um tamanho do papel, respetivamente.

[SELECIONAR A ORIENTAÇÃO E O TAMANHO DO ORIGINAL \(página 3-35\)](#)

[SELECIONAR A CASSETE DE PAPEL PARA A CÓPIA \(página 3-15\)](#)

4



Prima a tecla [N.º de faces] para definir uma contagem de repetição.

Depois de concluídas as definições, toque na tecla [OK]. O resultado do cálculo automático é apresentado como o rácio de cópia.



Se o rácio de cópia calculado exceder o limite de 25% a 400% (com o vidro de exposição) ou 25 a 200% (com o alimentador automático de documentos), irá ocorrer um erro.

5

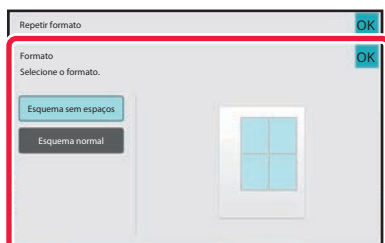

Toque na tecla [Formato].

Toque na tecla [Esquema sem espaços] ou [Esquema normal] e depois na tecla [OK].



6

Especifique a linha de partição da repetição.

Depois de concluídas as definições, toque na tecla [OK].



- **Para cancelar a definição Repetição fixa:**

Toque na tecla [Off].

- **Para cancelar todas as definições:**

Toque na tecla [CA].

7

Prima a tecla [Cor Iniciar] ou [P/B Iniciar] para começar a copiar.



Repetir um original do tamanho de uma fotografia no tamanho real (Repetição Foto)

1

Realize os passos 1 e 3 em [Copiar calculando automaticamente a contagem de repetição \(Repet. autom.\) \(página 3-63\)](#).

2

Toque na tecla [Repetição Foto].

3

Coloque o original no vidro de exposição.

4

Prima a tecla [Original] e selecione um tamanho do original.

Se premir a tecla do tamanho do original, a direção do original é indicada em "Como def.". Coloque o original de forma a corresponder à orientação apresentada.

Depois de concluídas as definições, toque na tecla [OK].

5

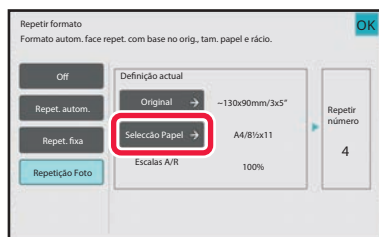

Prima a tecla [Seleção Papel] e selecione um tamanho do papel.

Depois de concluídas as definições, prima as teclas [OK] e [Anterior] em sequência.

O resultado do cálculo automático é apresentado como o rácio de cópia.



Quando bate na tecla [*Até 57x100mm(Cartão) *? 2 1/8 x 2 5/8"] no ecrã [Original], apenas pode seleccionar o tamanho A4.



• Para cancelar a definição **Repetição Foto**:

Toque na tecla [Off].

• Para cancelar todas as definições:

Toque na tecla [CA].

6

Prima a tecla [Cor Iniciar] ou [P/B Iniciar] para começar a copiar.



COPIAR VÁRIOS CARTÕES DE VISITA (CÓPIA DE CARTÕES DE VISITA)

A função de Cópia de Cartões de Visita pode ser utilizada para copiar até 8 cartões de visita numa só folha de papel. Esta função pode ser utilizada quando desejar criar uma lista de cartões de visita e quanto quiser arquivar cartões de visita.

Formato de 1 folha, Formato de 2 folhas, Formato de 8 folhas

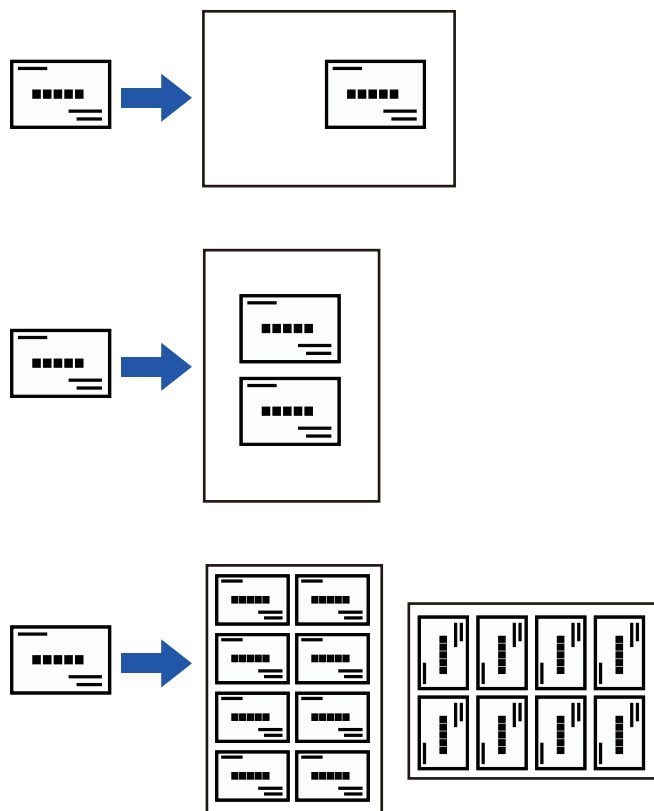

- Não é possível selecionar Cópia de Cartão de Visita no modo fácil.
- Não é possível selecionar Cópia de Cartão de Visita na BP-50C26/BP-50C31/BP-50C36/BP-50C45/BP-50C55/BP-50C65/BP-60C31/BP-60C36/BP-60C45.



1

Toque na tecla [Detalhe] para mudar para o modo normal.

[MODO FÁCIL \(página 3-3\)](#)

2

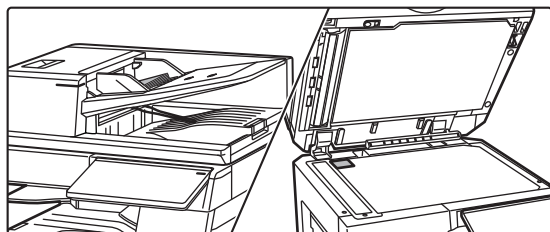

Coloque um cartão de visitas e selecione o papel a ser usado para copiar o cartão.

- Consulte "[SELECIONAR A CASSETE DE PAPEL PARA A CÓPIA \(página 3-15\)](#)" para selecionar o papel.

3

Toque na tecla [Outros] e, em seguida, na tecla [Cópia de Cartões de Visita].

4

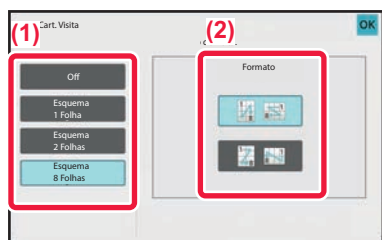

Especificar as Definições da Cópia de Cartões de Visita.

- (1) Especifique o número de cartões de visita a ser copiado e toque na tecla [Formato de 1 Folha] ou [Formato de 2 Folhas] ou [Formato de 8 Folhas].
- (2) Quando [Formato de 8 Folhas] for selecionado, selecione o formato pretendido a partir de "Formato".

Depois de concluídas as definições, toque nas teclas [OK] e [Anterior] em sequência.



- Para a definição de Cópia de Cartões de Visita:
Toque na tecla [Off].
- Para cancelar todas as definições:
Toque na tecla [CA].

5







Toque na [Iniciar] para começar a cópia.

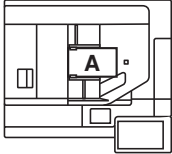

O zoom está fixado nos 100%.

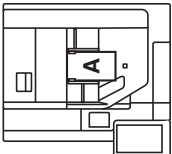

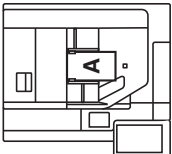
Copiar resultados de Formatos de 8 Folhas

Originais (orientação do Original)	Definições	Resultados								
<p>1.º A 5.º E</p> <p>2.º B 6.º F</p> <p>3.º C 7.º G</p> <p>4.º D 8.º H</p> 		<table border="1" data-bbox="1219 349 1407 589"> <tr><td>A</td><td>E</td></tr> <tr><td>B</td><td>F</td></tr> <tr><td>C</td><td>G</td></tr> <tr><td>D</td><td>H</td></tr> </table>	A	E	B	F	C	G	D	H
A	E									
B	F									
C	G									
D	H									
<p>1.º A 2.º B 3.º C 4.º D</p> <p>5.º E 6.º F 7.º G 8.º H</p> 		<table border="1" data-bbox="1187 987 1430 1171"> <tr><td>D</td><td>C</td><td>B</td><td>A</td></tr> <tr><td>H</td><td>G</td><td>F</td><td>E</td></tr> </table>	D	C	B	A	H	G	F	E
D	C	B	A							
H	G	F	E							
<p>1.º A 2.º B 3.º C 4.º D</p> <p>5.º E 6.º F 7.º G 8.º H</p> 		<table border="1" data-bbox="1187 1261 1430 1444"> <tr><td>G</td><td>E</td><td>C</td><td>A</td></tr> <tr><td>H</td><td>F</td><td>D</td><td>B</td></tr> </table>	G	E	C	A	H	F	D	B
G	E	C	A							
H	F	D	B							



OUTRAS FUNÇÕES

FUNÇÕES DE EDIÇÃO DE SAÍDAS E ESQUEMAS

EFETUAR CÓPIAS EM FORMATO DE PANFLETO (BROCHURA)

As cópias efetuadas com "Livro" podem ser dobradas no centro para criar uma brochura.

Esta função é prática para dispor as cópias de modo a obter uma brochura ou um panfleto atractivo.

Cópia de livro utilizando 8 páginas de originais

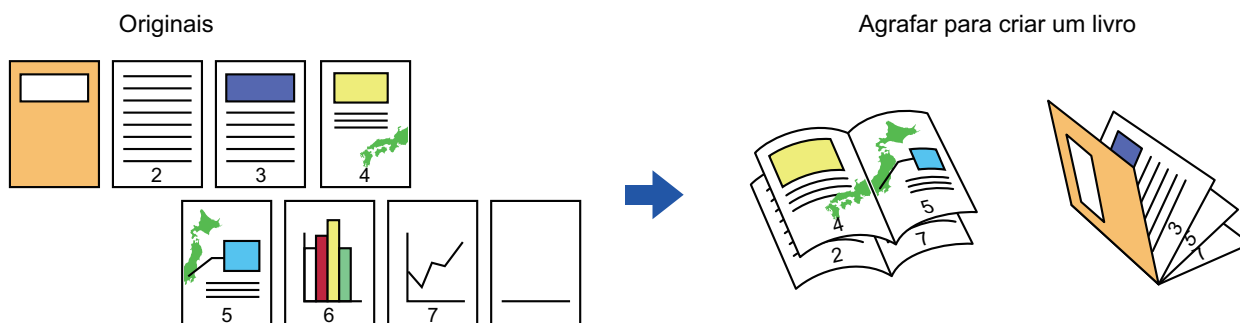

Lado da lombada

Lombada esquerda

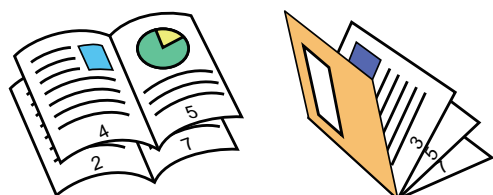

Lombada direita

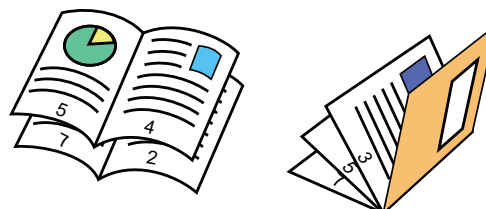

- Não é possível seleccionar a brochura no modo fácil.
- Para efetuar cópias de livro de um livro ou de outro original encadernado, utilize a função cópia de livro. [COPIAR UM LIVRO \(CÓPIA DE LIVRO\) \(página 3-77\)](#)
- Se estiver seleccionado Livro, o modo de cópia em 2 lados é seleccionado automaticamente. Se tiverem sido seleccionadas definições que impeçam a cópia em 2 lados, não é possível utilizar a função de brochura.
- Digitalize os originais por ordem, da primeira à última página. A ordem de cópia será ajustada automaticamente pela máquina. Serão copiadas quatro páginas do original em cada folha de papel. Se o número de páginas originais não for um múltiplo de quatro, serão introduzidas automaticamente páginas em branco no final das cópias em panfleto.
- Se estiver instalado um finalizador de encadernação, pode seleccionar [Agrafar Ordenar] e definir o Agrafador de Encadernação (agrafar cada conjunto de cópias em duas posições no centro do papel). [DEFINIÇÕES DE AGRAFAGEM \(página 3-45\)](#)



Para agrafar cópias automaticamente quando a função Livro está ativada:

- Em "Definições (administrador)", selecione [Definições de Sistema] → [Definições Comuns] → [Disposit Contr] → [Definições Condições] → [Encadernador Automático].

Isto é utilizado para activar automaticamente o ponto de sela quando o Brochura é activado quando um finalizador de ponto de sela é instalado. Quando [Encadernador Automático] está definido para [Off], apenas a função de agrafagem do brochura pode ser utilizada sem agrafagem do agrafador de selim.

- As funções de brochura e dobragem de papel não podem ser utilizadas em simultâneo.

1

Coloque o original.

Coloque o original na bandeja do alimentador de documentos do alimentador automático de documentos ou no vidro de exposição.

[ALIMENTADOR AUTOMÁTICO DE DOCUMENTOS \(página 1-36\)](#)

[VIDRO DE EXPOSIÇÃO \(página 1-42\)](#)



Se os originais tiverem 2 lados, coloque-os na cassete do alimentador de documentos.

2

Prima a tecla [Outros] e a tecla [Livro] ou prima a tecla [Agrafar Ordenar] e depois a tecla [Agrafador De Encadernar].

3

Selecione a margem da lombada.



Para cancelar a definição de livro:

Toque na tecla [Off].

4

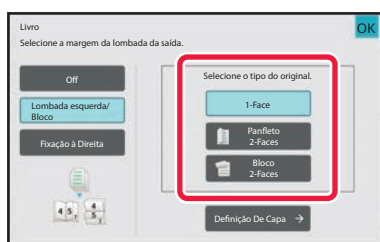

Prima a tecla [1-Face], [Brochura 2-Faces] ou a tecla [Bloco 2-Faces] conforme for mais adequado ao original.

Quando não inserir uma capa, avance para o passo 6.



5

Quando inserir uma capa, prima a tecla [Definição De Capa] e a tecla [On].

Depois de concluídas as definições, toque nas teclas [OK] e [Anterior] em sequência.



Para alterar a cassette de introdução da capa:

Bata levemente na tecla [Cassete Papel] para visualizar o ecrã de seleção da cassette.

Bata na cassette de introdução da capa no ecrã de selecção da cassette.

Para mais informações, consulte "[SELECCIONAR A CASSETE DE PAPEL PARA A CÓPIA \(página 3-15\)](#)".



- Se quiser efectuar uma cópia na capa, não é possível utilizar folhas de etiquetas, acetatos e papel separador.

• Para cancelar todas as definições:

Toque na tecla [CA].

6

Prima a tecla [Cor Iniciar] ou [P/B Iniciar] para começar a copiar.



COPIAR VÁRIOS ORIGINAIS EM CADA PÁGINA DO LIVRO (LIVRO 2 EM 1/4 EM 1)

Esta função copia duas ou quatro páginas do original de igual forma numa página de papel de cópia em panfleto. Esta função é prática para dispor um número mínimo de cópias de modo a obter uma brochura ou um panfleto atractivo.

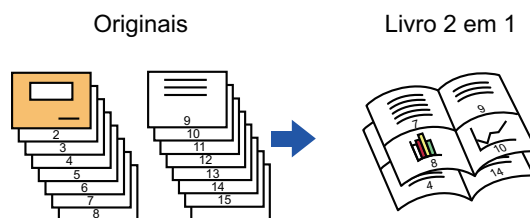

- Não é possível seleccionar a Brochura 2 em 1/4 em 1 no modo fácil.
- Os tamanhos de papel e o número de folhas indicados a seguir estão disponíveis para a função Livro 2 em 1 ou 4 em 1. Tamanho do papel: A3W, A3, B4, A4R, B5R, 12"x 18", 11"x 17", 8-1/2"x 14", 8-1/2"x 11"R. Número de folhas agrafadas: 15 folhas no máximo
- Digitalize os originais por ordem, da primeira à última página. A ordem de cópia será ajustada automaticamente pela máquina.
Serão copiadas oito ou 16 páginas do original em cada folha de papel. Se o número de páginas originais não for um múltiplo de oito ou 16, serão introduzidas automaticamente páginas em branco no final.

1

Coloque o original.

Coloque o original na bandeja do alimentador de documentos do alimentador automático de documentos ou no vidro de exposição.

[ALIMENTADOR AUTOMÁTICO DE DOCUMENTOS \(página 1-36\)](#)

[VIDRO DE EXPOSIÇÃO \(página 1-42\)](#)



Se os originais tiverem 2 lados, coloque-os na cassete do alimentador de documentos.

2

Toque na tecla [Agrafar Ordenar] e na tecla [Agrafador De Encadernar].



3

Selecione a margem da lombada.



Para cancelar a definição de livro:
Toque na tecla [Off].

4

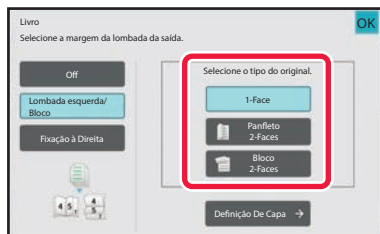

Prima a tecla [1-Face], [Brochura 2-Faces] ou a tecla [Bloco 2-Faces] conforme for mais adequado ao original.

Quando não inserir uma capa, avance para o passo 6.

5

Quando inserir uma capa, prima a tecla [Definição De Capa] e a tecla [On].



• **Para alterar a cassete de introdução da capa:**

Bata levemente na tecla [Cassete Papel] para visualizar o ecrã de seleção da cassete.

Bata na cassete de introdução da capa no ecrã de selecção da cassete.

Para mais informações, consulte "[SELECCIONAR A CASSETE DE PAPEL PARA A CÓPIA \(página 3-15\)](#)".

- Para efectuar uma cópia numa folha de capa, seleccione a caixa [Fazer cópia na capa (Duplex)] para que apareça .



• Se quiser efectuar uma cópia na capa, não é possível utilizar folhas de etiquetas, acetatos e papel separador.

• **Para cancelar todas as definições:**

Toque na tecla [CA].

6

Toque em [N-Up] no painel de ação.



7

Prima a tecla das folhas N-Up que pretende utilizar.

Se necessário, as imagens serão rodadas.



Para cancelar a definição N-Up

Toque na tecla [Off].

8

Selecione o formato.

9



Prima [Borda] e selecione o rebordo.

Pode inserir uma linha entre as páginas dispostas numa folha.

Depois de concluídas as definições, prima duas vezes a tecla [OK] e a tecla [Anterior] em sequência.



Para cancelar todas as definições:

Toque na tecla [CA].

10

Prima a tecla [Cor Iniciar] ou [P/B Iniciar] para começar a copiar.



COPIAR UM LIVRO (CÓPIA DE LIVRO)

Esta função efectua uma cópia de duas páginas de face de um livro aberto ou de outro documento encadernado. As cópias efectuadas com esta função podem ser dobradas no centro para criar uma brochura. Esta função é prática para dispor as cópias de modo a obter uma brochura ou um panfleto atractivo.

Fluxo de cópia de livro (quando original tem 4 páginas)

Digitalize o original pela ordem de "capa e contracapa" → "interior da capa e 1ª página" → "2ª e 3ª páginas" → "4ª página e interior da contracapa" para copiar.

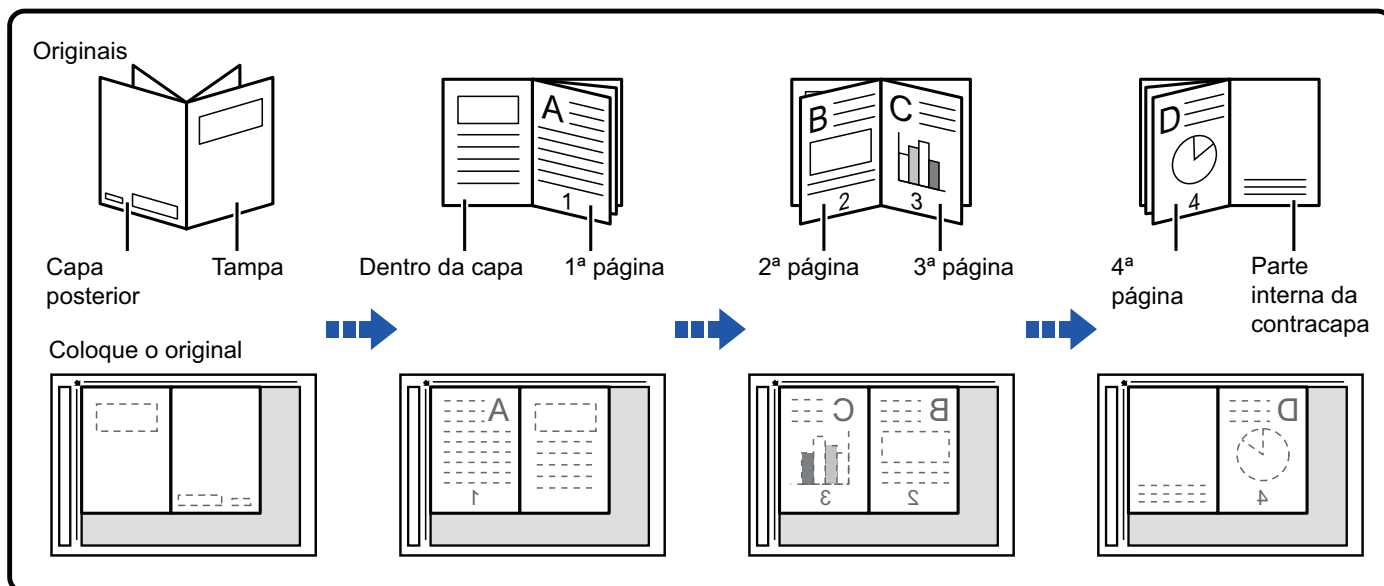

- Não é possível seleccionar Cópia de livro no modo fácil.
- Tem de especificar a Cópia de Livro antes de digitalizar o original.
- Serão copiadas quatro páginas do original em cada folha de papel. Se o número total de páginas do original não for um múltiplo de quatro, serão adicionadas automaticamente páginas em branco no final.
- Esta função pode ser combinada com um agrafador de encadernar ou dobrar, se estiver instalado um Finalizador EncadAgraf.
- Quando for seleccionada a função de cópia de livro, o modo de cópia de 2 lados é seleccionado automaticamente. Se tiverem sido seleccionadas definições que impeçam a cópia de 2 lados, não é possível utilizar a função de cópia de livro.



1

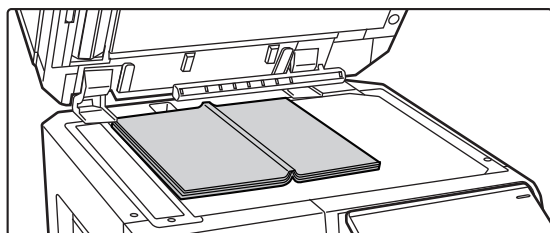

Coloque o original no vidro de exposição.

Coloque as páginas abertas das "folhas frontal e última".
[VIDRO DE EXPOSIÇÃO \(página 1-42\)](#)

2

Toque na tecla [Outros] e na tecla [Cópia De Livro].

3



Selecione uma posição da lombada.

Se não inserir uma capa, toque nas teclas [OK] e [Anterior] em sequência. Em seguida, avance para o passo 5.



Para cancelar a definição de cópia de livro:
Toque na tecla [Off].

4

Quando inserir uma capa, prima a tecla [Definição De Capa] e a tecla [On].

Para efectuar uma cópia na folha de capa inserida, seleccione a caixa [Fazer cópia na capa (Duplex)] para que apareça .
Depois de concluídas as definições, toque nas teclas [OK] e [Anterior] em sequência.



Para alterar a cassete de introdução da capa:

Bata levemente na tecla [Cassete Papel] para visualizar o ecrã de seleção da cassete. Bata na cassete de introdução da capa no ecrã de seleção da cassete. Para mais informações, consulte "[SELECCIONAR A CASSETE DE PAPEL PARA A CÓPIA \(página 3-15\)](#)".



- Se quiser efectuar uma cópia na capa, não é possível utilizar folhas de etiquetas, acetatos e papel separador.
- Esta definição não está disponível se a função de capas/inserções estiver desactivada no modo de definição.



5

Prima a tecla [Cor Iniciar] ou [P/B Iniciar] para digitalizar a primeira página do original.

A digitalização do original tem início.

6

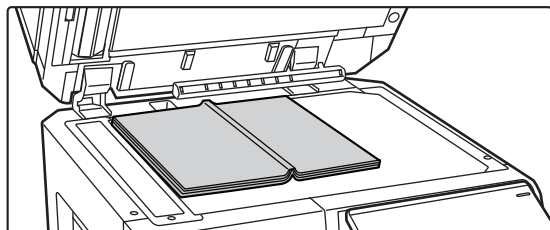

Coloque as páginas seguintes do original abertas e prima a tecla [Cor Iniciar] ou [P/B Iniciar].

Prima a mesma tecla que premiu no passo 5.

Repita este passo até ter digitalizado todas as páginas do original.

Digitalize as páginas restantes do original pela ordem seguinte:

No interior da capa frontal e da primeira página (páginas de face)

Segunda e terceira páginas (páginas de face)

⋮

Última página e interior da capa posterior (páginas de face)



• As definições de cópia não podem ser alteradas quando digitalizar páginas adicionais.

• **Para cancelar todas as definições:**

Toque na tecla [CA].

7

Toque na tecla [Terminar] para iniciar a cópia.



DIVIDIR UM ORIGINAL DE PANFLETO POR PÁGINA (DIVIDIR LIVRO)

Esta função divide um original agrafado e encadernado, como um catálogo ou um panfleto, página a página, e copia sequencialmente.

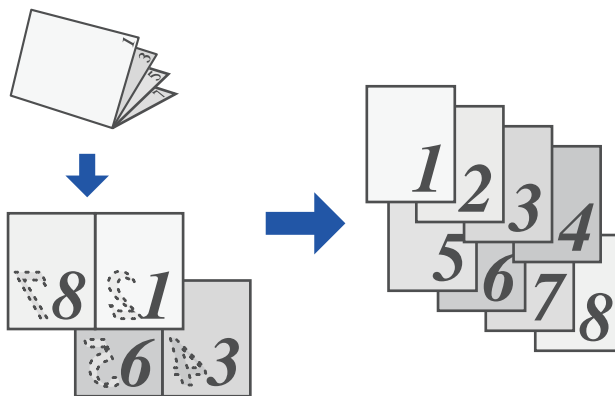

- Não é possível selecionar Dividir Livro no modo fácil.
- Tem de especificar Dividir livro antes de digitalizar o original.
- Esta função suporta três margens de lombadas de originais: lombada esquerda, lombada direita e lombada superior.
- O original digitalizado é dividido no centro.



O vidro de exposição não está disponível para esta função.

1

Toque na tecla [Outros] e na tecla [Dividir livro].

2

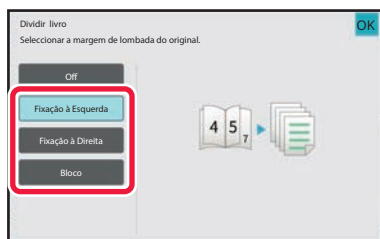

Selecione a margem de lombada do original do panfleto.



Verifique a imagem de pré-visualização apresentada no ecrã, e comprove se a margem de lombada está correta.



- **Para cancelar a definição Dividir Livro:**
Toque na tecla [Off].
- **Para cancelar todas as definições:**
Toque na tecla [CA].



3

Prima a tecla [Cor Iniciar] ou [P/B Iniciar] para começar a copiar.



FUNÇÕES DE POUPANÇA DE PAPEL E DE TEMPO

IGNORAR PÁGINAS EM BRANCO NUM ORIGINAL (IGNORAR PÁG. BRANCA)

Se o original digitalizado tiver páginas em branco, esta função ignora-as e copia apenas as páginas que não estão em branco.

A máquina detecta páginas em branco, o que lhe permite ignorar cópias inúteis sem ter de verificar um original.

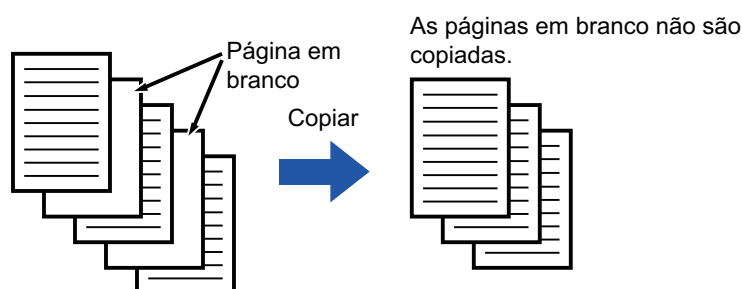

- Se um original que tem um lado em branco for digitalizado, as páginas em branco são ignoradas na cópia de 2 lados.
- Dependendo do original, é possível que algumas páginas que não estão em branco sejam detetadas como páginas em branco e, por conseguinte, não são copiadas. Do mesmo modo, algumas páginas que estão em branco podem não ser detetadas e, como tal, serem copiadas.



Utilizar Ignorar Página em Branco no modo Fácil

Em "Definições (administrador)", seleccione [Definições de Sistema] → [Definições Comuns] → [Operation Settings] → [Definições de modo Fácil] → [Cópia fácil].

1

Colocar o original.

Coloque o original na bandeja do alimentador de documentos do alimentador automático de documentos ou no vidro de exposição.

[ALIMENTADOR AUTOMÁTICO DE DOCUMENTOS \(página 1-36\)](#)

[VIDRO DE EXPOSIÇÃO \(página 1-42\)](#)

2

Toque na tecla [Outros] e na tecla [Ignorar Pág. Branca].



3

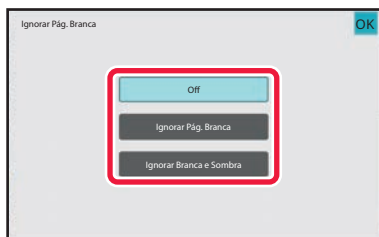

Toque na [Ignorar Pág. Branca] ou [Ignorar Branca e Sombra].

Depois de concluídas as definições, toque nas teclas [OK] e [Anterior] em sequência.



Para cancelar todas as definições:
Toque na tecla [CA].

4

Premir a tecla [Cor Iniciar] ou [P/B Iniciar].

5

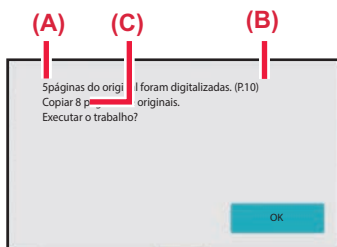

Verifique a mensagem de confirmação e bata levemente na tecla [OK] para iniciar a cópia.

No ecrã de confirmação, o número de folhas originais digitalizadas aparece em (A), o número de lados digitalizados em (B) e o número de cópias, excluindo páginas em branco, em (C).

Por exemplo, se cinco folhas originais que incluem duas páginas em branco forem digitalizadas por digitalização duplex, o resultado é apresentado da seguinte forma:

Foram digitalizadas 5 páginas do original. (P.10)

Copiar 8 páginas de originais.



AJUSTAR O FUNDO TORNANDO AS ÁREAS CLARAS DO ORIGINAL MAIS ESCURAS OU MAIS CLARAS (AJUSTE DO FUNDO)

Pode ajustar o fundo tornando as áreas claras do original mais escuras ou mais claras.

A alteração do nível de [Ajuste do Fundo] para o lado [+] torna o fundo mais escuro, enquanto a alteração para o lado [-] torna-o mais claro.

A tonalidade escura da área clara pode ser ajustada através desta função.

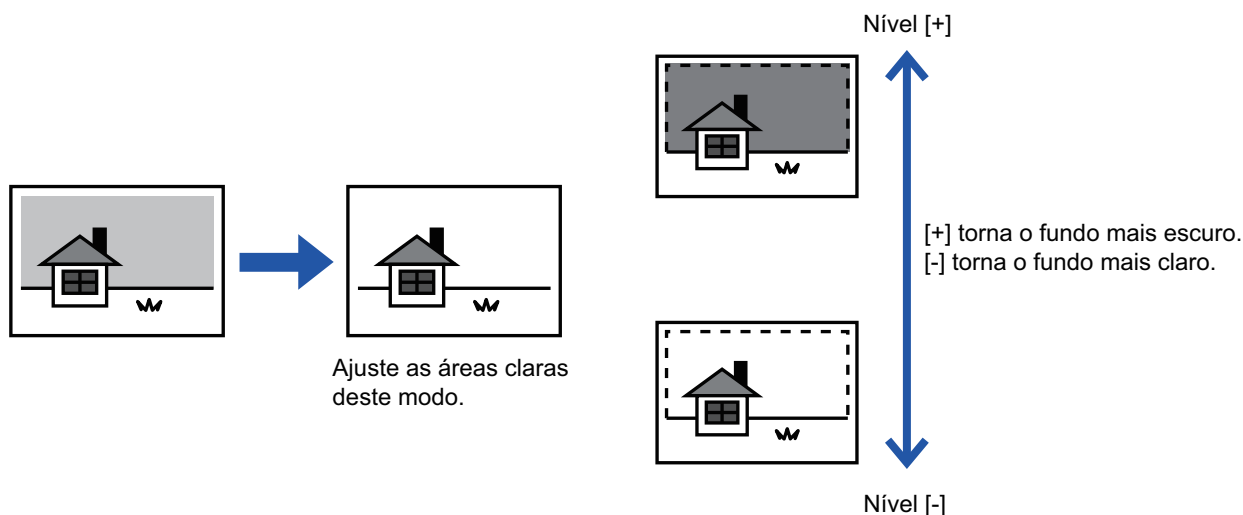

- Não é possível selecionar o Ajuste do Fundo no modo fácil.
- Tem de selecionar Ajuste do fundo antes de digitalizar o original.

1

Toque na tecla [Outros] e na tecla [Ajuste do fundo].

2

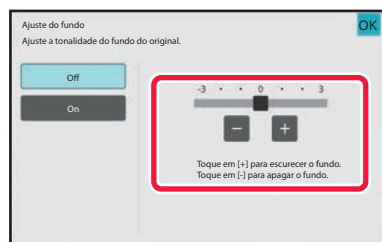

Toque em **- +** ou mova a barra de deslocação para definir o valor.

Depois de concluídas as definições, toque nas teclas [OK] e [Anterior] em sequência.



Para cancelar a definição de Ajuste do Fundo:
Toque na tecla [Off].



3

Coloque o original.

Coloque o original na bandeja do alimentador de documentos do alimentador automático de documentos ou no vidro de exposição.

[ALIMENTADOR AUTOMÁTICO DE DOCUMENTOS \(página 1-36\)](#)

[VIDRO DE EXPOSIÇÃO \(página 1-42\)](#)



Para cancelar todas as definições:

Toque na tecla [CA].

4

Prima a tecla [Cor Iniciar] ou [P/B Iniciar] para começar a copiar.



EFETUAR UMA CÓPIA TIPOGRÁFICA (CÓPIA TIPOGRÁFICA)

Esta função efectua uma cópia tipográfica antes de imprimir o número de cópias especificado. Verifique a imagem de pré-visualização com uma cópia tipográfica. Se necessário, altere as definições. Ao utilizar esta função memoriza o original digitalizado na máquina, o que lhe poupa o trabalho de voltar a digitalizar o original na definição alterada.

Fluxo da cópia tipográfica

Selecione "Cópia de prova" e defina 5 conjuntos de cópias

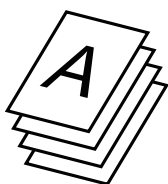

É impresso um conjunto de cópias para verificação

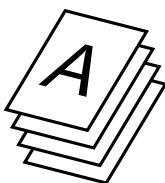

São impressos os restantes 4 conjuntos

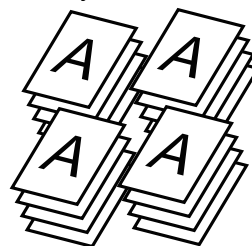

Ajustar as definições

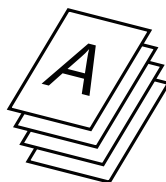

Se OK

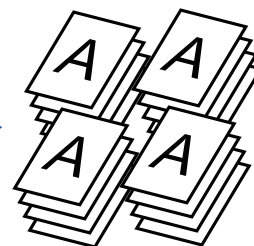

Após o ajuste, é impresso um conjunto de cópias para verificação

São impressos os restantes 4 conjuntos



- Não é possível seleccionar Cópia Tipográfica no modo fácil.
- Tem de especificar a Cópia Tipográfica antes de digitalizar o original.
- Se efetuar a Cópia Tipográfica enquanto a máquina estiver a imprimir outro trabalho, o trabalho em curso é interrompido e é impressa preferencialmente uma cópia tipográfica. O trabalho interrompido é retomado depois de a cópia tipográfica estar concluída.

Porém, se a cópia tipográfica for efetuada durante a impressão de um trabalho com a impressão dos 2 lados e a função agrafar ativadas, a cópia tipográfica será impressa após a conclusão do trabalho em curso.

Se tocar na tecla [Iniciar Imprimir] para efetuar a impressão dos conjuntos restantes enquanto a máquina estiver a imprimir outro trabalho, os conjuntos restantes serão impressos após a conclusão de todos os trabalhos reservados anteriormente.



1

Toque na tecla [Outros] e na tecla [Cópia tipográfica].

Aparece uma marca de verificação no ícone.
Depois de concluídas todas as definições, toque na tecla [Anterior].



Para cancelar a definição de cópia tipográfica:
Toque na tecla [Cópia tipográfica] para a desmarcar.

2

Conforme for necessário, especifique as funções requeridas, como "Exposição" e "Escalas A/R".

3

Coloque o original.

Coloque o original na bandeja do alimentador de documentos do alimentador automático de documentos ou no vidro de exposição.

[ALIMENTADOR AUTOMÁTICO DE DOCUMENTOS \(página 1-36\)](#)

[VIDRO DE EXPOSIÇÃO \(página 1-42\)](#)



Para cancelar todas as definições:
Toque na tecla [CA].

4



Defina o número de cópias (número de conjuntos) utilizando as teclas numéricas.



Pode definir até 9999 cópias (conjuntos).



Se for definido um número de cópias incorreto
Prima a tecla [C] e introduza o número correto.

5

Premir a tecla [Cor Iniciar] ou [P/B Iniciar].

Efetue apenas um conjunto de cópias.



6

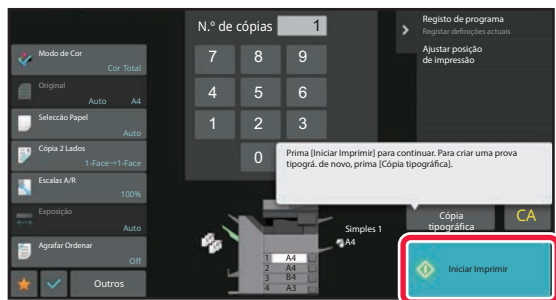

Verifique o resultado da cópia. Se não houver problemas, bata levemente na tecla [Iniciar Imprimir].

Se necessário, altere as definições e repita a cópia tipográfica até ficar satisfeito com o resultado da cópia.



Pode também alterar o número de cópias. Para alterar o número de cópias, utilize as teclas numéricas.



- Na Cópia Tipográfica, as teclas de funções indisponíveis não aparecem.
- Algumas funções disponíveis podem ser limitadas.
- **Para cancelar todas as definições:**
Toque na tecla [CA].



VERIFICAR O NÚMERO DE FOLHAS ORIGINAIS DIGITALIZADAS (CONTAGEM ORIGINAL)

Esta função conta o número de folhas do original digitalizadas e apresenta o resultado antes de efectuar uma cópia. Ao permitir verificar o número de folhas do original que foram digitalizadas, esta função ajuda a reduzir a ocorrência de erros de cópia.



- Não é possível seleccionar Contagem de Originais no modo fácil.
- O resultado da contagem é apresentado com o número de folhas originais digitalizadas, e não o número de páginas originais digitalizadas. Por exemplo, quando efectuar uma cópia de dois lados utilizando um original, aparecerá o número "1" para indicar que foi digitalizada uma folha original, e não o "2" para indicar a página da frente e a página do verso.
- Tem de especificar a Contagem Original antes de digitalizar o original.

1

Toque na tecla [Outros] e na tecla [Contagem Original].

Aparece uma marca de verificação no ícone.
Depois de concluídas todas as definições, toque na tecla [Anterior].



Para cancelar a definição de Contagem de Originais:
Toque na tecla [Contagem Original] para a desmarcar.

2

Coloque o original na bandeja do alimentador de documentos do alimentador automático de documentos.

[ALIMENTADOR AUTOMÁTICO DE DOCUMENTOS \(página 1-36\)](#)

3

Premir a tecla [Cor Iniciar] ou [P/B Iniciar].



4

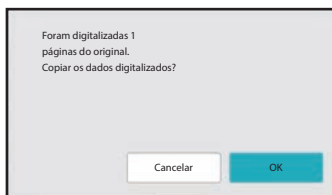

Verificar o número de folhas do original.

O número apresentado é o número de folhas originais digitalizadas, e não o número de páginas originais digitalizadas. Por exemplo, quando efectuar uma cópia de dois lados utilizando um original, aparecerá o número "1" para indicar que foi digitalizada uma folha original, e não o "2" para indicar a página da frente e a página do verso.



Se o número de folhas do original apresentado for diferente do número de folhas real

Prima a tecla [Cancelar] para parar o trabalho.

5

Toque na tecla [OK] para iniciar a cópia.



Se esta função for combinada com [Constr. Traba.], o resultado da contagem é apresentado depois de premedida a tecla [Terminar].



UTILIZAR DUAS MÁQUINAS PARA REDUZIR O TEMPO DE CÓPIA (CÓPIA TANDEM)

Esta função partilha um trabalho de cópia a meio entre duas máquinas ligadas à rede, o que permite reduzir o tempo de cópia.

Unidade primária e unidade secundária

A unidade primária apenas efetua a digitalização e uma unidade secundária registada na unidade primária efetua apenas a impressão sem digitalizar o original.

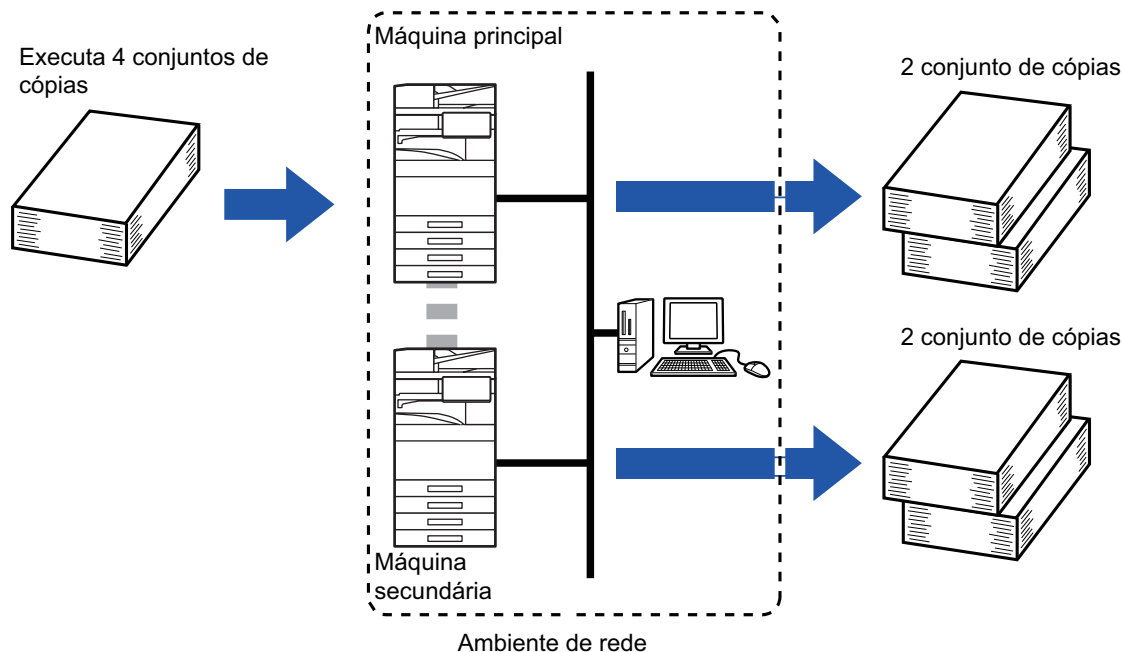

- Não é possível selecionar a Cópia Tandem no modo fácil.
- Para utilizar esta função, é necessário que duas máquinas estejam ligadas à rede.
- Mesmo que estejam ligadas mais máquinas à rede, esta função apenas pode ser utilizada para que uma outra máquina partilhe um trabalho.
- Para configurar a definição de ligação Tandem, registe as informações do endereço IP da unidade secundária na unidade primária. Para o número da porta, é aconselhável utilizar a configuração inicial (50001). Salvo se surgirem dificuldades com esta definição, não alterar o número da porta. A definição Tandem deve ser configurada pelo administrador de rede. Se a unidade primária e a unidade secundária trocarem de funções, configure o endereço IP da unidade primária na unidade secundária. Pode utilizar o mesmo número da porta para ambas as máquinas.
- Nesse caso:
 - Está instalado um finalizador de encadernação na unidade primária que não está instalado numa unidade secundária.
 - A Cópia Tandem está activada quando especifica cópias sem agrafar.
 - A Cópia Tandem está desactivada quando especifica cópias com agrafos.
Como se indica a seguir, se a Cópia Tandem for ativada utilizando uma função existente na unidade primária e não existente na unidade secundária, irá aparecer uma mensagem.
Se uma máquina ficar sem papel
Se a unidade primária ou a unidade secundária ficar sem papel, a máquina que ficar sem papel retém o trabalho enquanto a máquina que ainda tem papel continua o trabalho. Quando colocar papel na máquina que ficou sem ele, o trabalho é retomado.
Se estiver especificada a autenticação do utilizador
 - A Cópia Tandem é ativada quando a autenticação do utilizador está especificada na unidade primária.
 - A Cópia Tandem é desativada quando a autenticação do utilizador está especificada na unidade secundária e não está especificada na unidade primária.
- Se estiver a criar um número ímpar de conjuntos, é enviado um conjunto a mais para a unidade primária.



1

Toque na tecla [Outros] e na tecla [Cópia Tandem].

Aparece uma marca de verificação no ícone.
Depois de concluídas todas as definições, toque na tecla [Anterior].



Para cancelar a definição de Cópia Tandem:
Toque na tecla [Cópia Tandem] para a desmarcar.

2

Coloque o original.

Coloque o original na bandeja do alimentador de documentos do alimentador automático de documentos ou no vidro de exposição.

Quando utilizar o vidro de exposição para digitalizar várias páginas do original, mude o original e prima a tecla [Cor Iniciar] ou [P/B Iniciar].

[ALIMENTADOR AUTOMÁTICO DE DOCUMENTOS \(página 1-36\)](#)

[VIDRO DE EXPOSIÇÃO \(página 1-42\)](#)

3

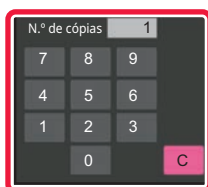

Para especificar o número de cópias, prima a tecla do número de cópias.

Pode definir até 9999 cópias (conjuntos). O número de cópias especificado é partilhado pelas unidades primária e secundária. Se o número de cópias for ímpar, a unidade primária efetua mais cópias do que a unidade secundária.



- **Se for definido um número de cópias incorreto:**
Prima a tecla [C] e introduza o número correto.
- **Para cancelar todas as definições:**
Toque na tecla [CA].

4

Prima a tecla [Cor Iniciar] ou [P/B Iniciar] para começar a copiar.



Para cancelar a Cópia Tandem:
Prima as teclas [Cancelar cópia] em ambas as unidades primária e secundária.



FUNÇÕES DE REFORÇO DA SEGURANÇA

COLOCAR INVISIVELMENTE DADOS DE PREVENÇÃO DE CÓPIA NÃO AUTORIZADA (IMPRESSÃO DE PADRÃO OCULTO)

São colocados num padrão de fundo caracteres invisíveis como texto pré-definido ou personalizado, com a finalidade de impedir a cópia não autorizada.

Quando copiar uma folha ejetada com um padrão de impressão, os caracteres ocultos aparecem.

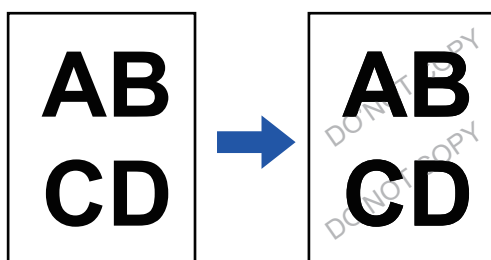

- Não é possível selecionar Impressão de Padrão Oculto no modo fácil.
- "Impressão textura fundo" é uma função destinada a dissuadir a cópia não autorizada. Contudo, não garante o impedimento de fuga de informações.
- O texto pode não ficar completamente escondido numa folha ejetada com impressão de padrão oculto em determinadas condições da máquina. Nesse caso, ajuste o contraste selecionando [Definição de impressão de padrão oculto] a partir de "Definições (administrador)".
- Quando copiar uma folha ejetada com impressão de padrão oculto, o padrão oculto pode não aparecer, dependendo de outras definições além de "Impressão textura fundo".
- O padrão oculto pode não aparecer em cópias efetuadas com certos tipos de dispositivos ou em determinadas condições de definição utilizadas para copiar uma folha ejetada com impressão de padrão oculto .

1

Coloque o original.

Coloque o original na bandeja do alimentador de documentos do alimentador automático de documentos ou no vidro de exposição.

[ALIMENTADOR AUTOMÁTICO DE DOCUMENTOS \(página 1-36\)](#)

[VIDRO DE EXPOSIÇÃO \(página 1-42\)](#)

2

Toque na tecla [Outros] e na tecla [Impressão textura fundo].



3

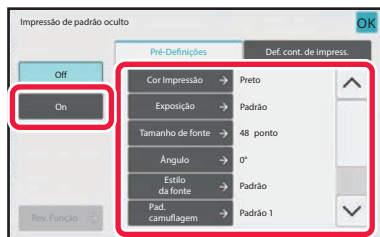

Prima a tecla [On] e especifique cada item no separador [Pré-Definições] conforme for necessário.



- Recomendamos que selecione a opção [Positivo] para o "Método".
- O padrão de fundo preto é impresso nos casos seguintes, mesmo que defina a [Cor Impressão] para "Magenta" ou "Cyan":

Se o modo de cor estiver definido para "P/B"

Se o modo a preto e branco for determinado automaticamente.

4

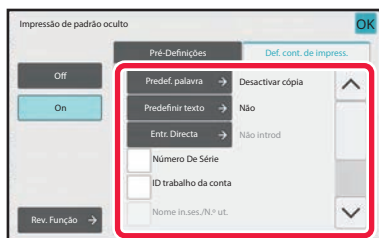

Especifique cada item no separador [Def. cont. de impress.] conforme for necessário.

Para especificar definições de impressão, pode seleccionar a definição necessária a partir de texto pré-definido ou utilizar o teclado virtual. Pode também imprimir o número de série e a ID do trabalho de conta.

Depois de concluídas as definições, toque nas teclas [OK] e [Anterior] em sequência.



- **Para cancelar a definição de Impressão de padrão oculto:**
Toque na tecla [Off].
- Se bater levemente na tecla [Rev. Função], aparecem as definições do separador [Def. cont. de impress.].
- A pré-visualização da impressão de padrão oculto pode diferir ligeiramente do padrão e da exposição reais na medida em que a pré-visualização é utilizada para uma simples verificação do padrão de cor.
- **Para cancelar todas as definições:**
Toque na tecla [CA].

5

Prima a tecla [Cor Iniciar] ou [P/B Iniciar] para começar a copiar.



FUNÇÕES DE AJUSTE DA MARGEM E DA POSIÇÃO DE SAÍDA

ADICIONAR MARGENS (DESLOCAÇÃO DA MARGEM)

Esta função desloca a imagem da cópia para a direita, para a esquerda ou para baixo, de modo a ajustar a margem. É útil quando pretende unir as cópias com fio ou colocá-las numa capa.

Deslocar a imagem para a direita para poder encadernar as cópias pela margem esquerda

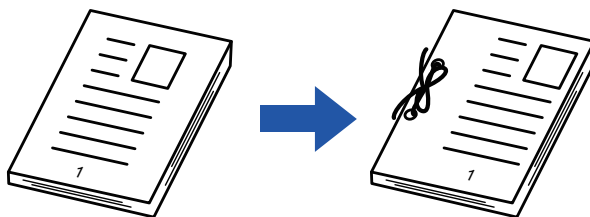

Sem utilizar a Margem Arquivo	Utilizando a Margem Arquivo
Os orifícios da perfuração cortaram parte da imagem.	A imagem é deslocada para dar espaço aos orifícios, para que a imagem não fique cortada.

Margem Arquivo

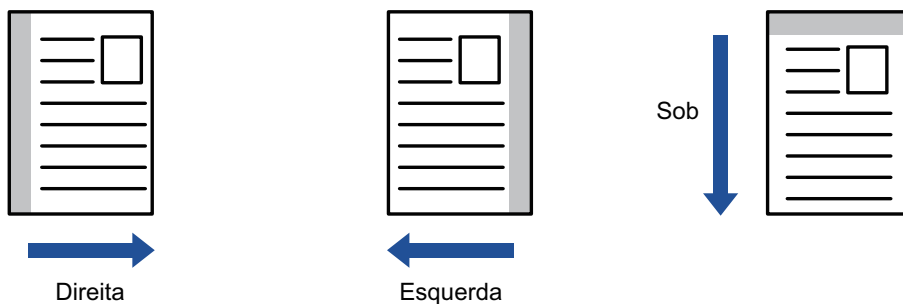

- Não é possível selecionar Deslocação da Margem no modo fácil.
- A rotação de cópia não pode ser utilizada em combinação com a função de deslocação da margem.



1 Coloque o original.

Coloque o original na bandeja do alimentador de documentos do alimentador automático de documentos ou no vidro de exposição.

[ALIMENTADOR AUTOMÁTICO DE DOCUMENTOS \(página 1-36\)](#)

[VIDRO DE EXPOSIÇÃO \(página 1-42\)](#)

2 Toque na tecla [Outros] e na tecla [Margem Arquivo].

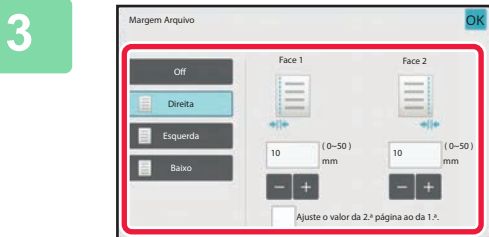

Toque na direção de deslocação da imagem.

4 Defina uma largura de deslocação da imagem.

Toque no visor do valor numérico que indica a área da margem de arquivo no lado da frente ou no verso, e introduza a área usando as teclas numéricas.

Depois de concluídas as definições, toque nas teclas [OK] e [Anterior] em sequência.



Se definir a caixa de verificação [Ajuste o valor da 2.ª página ao da 1.ª.] para ,  desaparece e pode definir os lados 1 e 2 separadamente.



- **Para cancelar a definição de margem de arquivo:**

Toque na tecla [Off].

- **Para cancelar todas as definições:**

Toque na tecla [CA].

5 Prima a tecla [Cor Iniciar] ou [P/B Iniciar] para começar a copiar.



APAGAR SOMBRAS PERIFÉRICAS PARA A CÓPIA (APAGAR)

Esta função permite apagar sombras nas margens das cópias, que aparecem ao copiar originais espessos ou livros.
Ao copiar um livro espesso

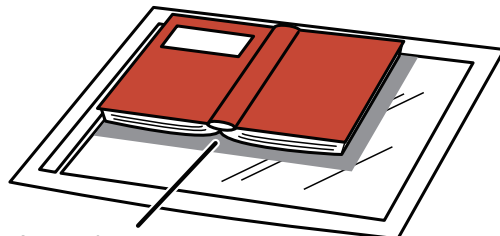

As sombras aparecem aqui



Sem utilizar a função Apagar	Utilizando a função Apagar
Surgem sombras na cópia	Não surgem sombras na cópia

Modos de Apagar (Apagar Enquadramento Exterior, Apagar Centro, Apagar Margem + Centro, Apagar Lado)

Apagar Enquadr. ext.

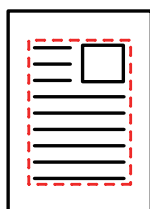

Apagar centro

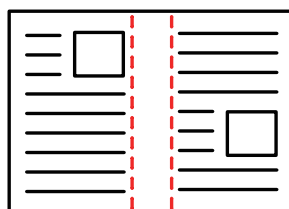

Apagar Margem + Centro

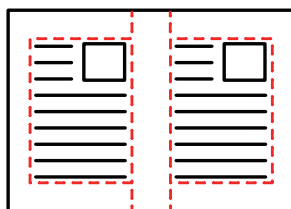

Apagar lado





- Não é possível seleccionar Apagar no modo fácil.
- Se utilizar uma definição de escala em combinação com uma definição de apagar, a largura a apagar alterar-se-á de acordo com a escala seleccionada. Se a definição de largura a apagar for 20 mm (1") e a imagem for reduzida para 50%, a largura a apagar será de 10 mm (1/2").
- Esta função apaga a parte da imagem onde há tendência para a formação de sombras, mas não detecta as sombras e apaga apenas as sombras.
- Se seleccionar Apagar, a orientação do original é automaticamente definida para vertical.

1

Coloque o original.

Coloque o original na bandeja do alimentador de documentos do alimentador automático de documentos ou no vidro de exposição.

[ALIMENTADOR AUTOMÁTICO DE DOCUMENTOS \(página 1-36\)](#)

[VIDRO DE EXPOSIÇÃO \(página 1-42\)](#)

2

Toque na tecla [Outros] e na tecla [Apagar].

3



Toque na caixa de verificação da margem que pretende apagar, e especifique a posição de apagamento.

Verifique se a caixa de verificação em que tocou está definida para .

Se tocar na tecla [Enquadr. ext.], as caixas de verificação [Cima], [Baixo], [Esquerda] e [Direita] são definidas para .

Se tocar na tecla [Espec. enquadramento+centro], todas as caixas de verificação são definidas para .



Especifique a margem a apagar no lado inverso ao apagar margens de um a três lados de Cima, Baixo, Esquerda e Direita no lado da frente para digitalizar um original de 2 lados.

- Se a caixa de verificação [Inverter posição de apagar face posterior] for definida para , será apagada a margem na posição oposta à margem apagada na parte da frente.
- Se a caixa de verificação [Inverter posição de apagar face posterior] for definida para , será apagada a margem na mesma posição da margem apagada na parte da frente.





4

Especifique a largura a apagar.

Prima o visor do valor numérico que indica a largura a apagar no lado da frente ou no verso e introduza a área utilizando as teclas numéricas.

Depois de concluídas as definições, toque nas teclas [OK] e [Anterior] em sequência.



Para definir rapidamente a área, começar por especificar um valor próximo do valor desejado através das teclas numéricas, e depois ajustá-lo com  .



- **Para cancelar a definição a apagar:**

Toque na tecla [Limpar].

- **Para cancelar todas as definições:**

Toque na tecla [CA].

5

Prima a tecla [Cor Iniciar] ou [P/B Iniciar] para começar a copiar.



COPIAR ORIGINAIS SEM CORTE DE MARGENS (CÓPIA SEM MARGENS)

Esta função permite-lhe copiar um original completo para papel maior do que o tamanho do original, sem cortar a imagem nas extremidades.



- Não é possível selecionar Cópia sem Margens no modo fácil.
- A função de perfuração não pode ser utilizada.

1

Toque na tecla [Outros] e na tecla [Cópia form. comp.].

Irá aparecer na página a mensagem "Selecione um tamanho de papel maior do que o tamanho da imagem de saída do original".

Toque na tecla [OK].

Quando concluir a seleção de outras definições, prima a tecla [Anterior].



Para cancelar a definição de Cópia sem margens:

Toque na tecla [Cópia form. comp.] para a desmarcar.

2

Coloque o original.

[ALIMENTADOR AUTOMÁTICO DE DOCUMENTOS \(página 1-36\)](#)

[VIDRO DE EXPOSIÇÃO \(página 1-42\)](#)

3

Selecione papel de tamanho maior do que o tamanho da imagem de saída

[SELECCIONAR A CASSETE DE PAPEL PARA A CÓPIA \(página 3-15\)](#)

[ESPECIFICAR UM TIPO E TAMANHO DE PAPEL COLOCADO NO ALIMENTADOR MANUAL \(página 3-42\)](#)



Para cancelar todas as definições:

Toque na tecla [CA].

4



Prima a tecla [Cor Iniciar] ou [P/B Iniciar] para começar a copiar.



COPIAR NO CENTRO DO PAPEL (CENTRAR)

Esta função centra a imagem copiada no papel.

Permite-lhe colocar a imagem no centro do papel quando o tamanho do original é inferior ao tamanho do papel ou quando a imagem é reduzida.

Sem utilizar a função centrar	Utilizando a função centrar
	



- Não é possível selecionar Centrar no modo fácil.
- Tem de especificar Centrar antes de digitalizar o original.



- Se o tamanho do original ou o tamanho do papel for apresentado como um tamanho especial, não é possível utilizar esta função.
- Esta função não pode ser utilizada em conjunto com uma definição de ampliação. Se selecionar uma ampliação de 101% ou mais, a percentagem volta automaticamente aos 100%.

1

Toque na tecla [Outros] e na tecla [Centrar].

Aparece uma marca de verificação no ícone.

Depois de concluídas todas as definições, toque na tecla [Anterior].



- **Para cancelar a definição de centrar:**
Prima a tecla [Centrar] para retirar a marca de verificação.
- **Para cancelar todas as definições:**
Toque na tecla [CA].

2

Prima a tecla [Cor Iniciar] ou [P/B Iniciar] para começar a copiar.



ESPECIFICAR UMA POSIÇÃO DE PAPEL (POSICIONAR IMAGEM)

Esta função desloca o original digitalizado para uma posição especificada para efectuar uma cópia. Pode efectuar uma cópia em qualquer posição, pois é possível ajustar em pormenor a posição. Recomendamos que especifique a margem superior como lado inicial do original.

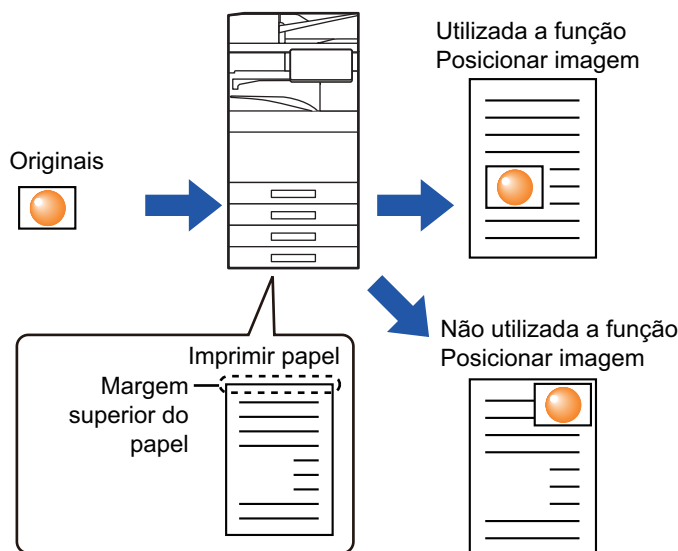

Não é possível seleccionar Posicionar Imagem no modo fácil.

1

Copiar o original que quer utilizar para Mover Copiar.

A cópia é executada sem utilizar a função copiar/mover.

2

Medir a distância de movimento com a margem superior como lado inicial da cópia impressa.

3

Toque na tecla [Outros] e na tecla [Posicionar imagem].



Toque na tecla [Original] e especifique a orientação do original de modo a que seja corretamente reconhecida.
[Especificar a orientação do original \(página 3-35\)](#)



4

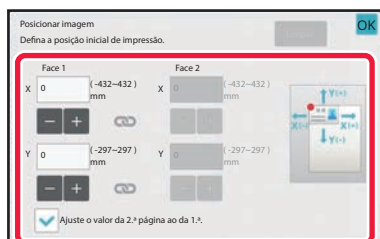

Define uma distância de movimento.

Bata na área que indica a distância de movimento no lado da frente ou no verso e introduza a distância utilizando as teclas numéricas.

Depois de concluídas as definições, toque nas teclas [OK] e [Anterior] em sequência.



- Para definir rapidamente a área, começar por especificar um valor próximo do valor desejado através das teclas numéricas, e depois ajustá-lo com **-** **+**.
- Se definir a caixa de verificação [Ajuste o valor da 2.ª página ao da 1.ª.] para ,  desaparece e pode definir os lados 1 e 2 separadamente.
- Se quiser copiar com orientação horizontal, especifique "Esquerda" como lado inicial do original. Mesmo que tenha copiado com orientação horizontal, se definir a margem superior como lado inicial do original, pode medir a distância de movimento do mesmo modo que na orientação vertical.



Para cancelar a definição Posicionar imagem:

Toque na tecla [Limpar].

5

Coloque o original.

Coloque o original na bandeja do alimentador de documentos do alimentador automático de documentos ou no vidro de exposição.

[ALIMENTADOR AUTOMÁTICO DE DOCUMENTOS \(página 1-36\)](#)

[VIDRO DE EXPOSIÇÃO \(página 1-42\)](#)



Para cancelar todas as definições:

Toque na tecla [CA].

6

Prima a tecla [Cor Iniciar] ou [P/B Iniciar] para começar a copiar.



FUNÇÕES DE DIGITALIZAÇÃO

DIGITALIZAR COLETIVAMENTE UM GRANDE NÚMERO DE ORIGINAIS (CONSTRUÇÃO DE TRABAL.)

Esta função divide os originais em conjuntos e alimenta cada conjunto através do alimentador automático de documentos, um conjunto de cada vez, quando copiar uma grande quantidade de originais.

Isto poupa-lhe o trabalho de ordenar as cópias.

Ao digitalizar originais separados por conjuntos, digitalizar primeiro o conjunto que possui a primeira página.

As definições de cópia individuais podem ser configuradas para cada conjunto de originais a ser digitalizado separadamente.

Pode digitalizar até 100 conjuntos de originais para um só trabalho.

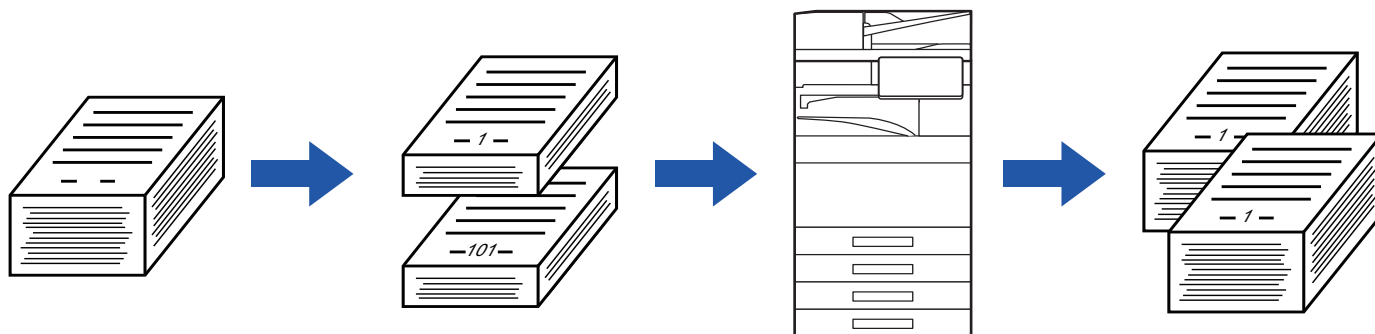

- Tem de seleccionar o modo Construção de trabalho antes de digitalizar o original.
- Se precisar de alterar todas as definições do original, faça-o antes de digitalizar o original.
- Se a Pasta de Ficheiros Rápida do modo de arquivo de documentos estiver cheia, a cópia no modo de construção de trabalho será impedida. Apague os ficheiros desnecessários da Pasta de Ficheiros Rápida.



O modo Construção de Trabal. não pode ser combinado com outras funções.

- Cópia de Dupla Página
- Cópia de Livro
- Foto de cartão
- Alargamento Multi-Páginas
- Dividir livro
- Repetir formato



Para utilizar Construção de Trabalho no modo Fácil

Em "Definições (administrador)", seleccione [Definições de Sistema] → [Definições Comuns] → [Operation Settings] → [Definições de modo Fácil] → [Cópia fácil].



Cópia no modo de construção de trabalho

1

Toque na tecla [Outros] e na tecla [Constr. Traba.].

Aparece uma marca de verificação no ícone.
Depois de concluídas todas as definições, toque na tecla [OK].



Para cancelar a definição de Construção de trabalho
Toque na tecla [Constr. Traba.] para a desmarcar.

2

Altere as definições conforme for necessário.

3

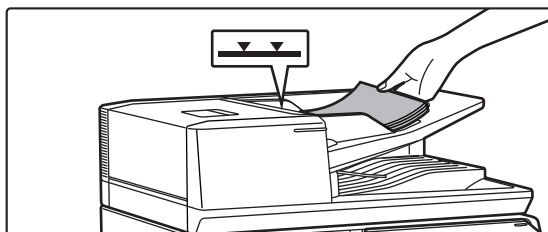

Coloque o original na bandeja do alimentador de documentos do alimentador automático de documentos e prima a tecla [Iniciar] para digitalizar o primeiro original.

Insira completamente os originais na cassette do alimentador de documentos. Os originais podem ser empilhados até à linha indicadora.

[ALIMENTADOR AUTOMÁTICO DE DOCUMENTOS \(página 1-36\)](#)

4

Coloque o conjunto de originais seguinte e toque na tecla [Iniciar].

Repita este passo até ter digitalizado todos os originais.



- Para alterar definições de cópia para cada conjunto de originais, prima a tecla [Alterar Def.]. Para mais informações, consulte "[Alterar as definições de cópia para cada conjunto de originais \(página 3-107\)](#)".
- Se tocar na tecla [Prévisualização], não pode digitalizar páginas adicionais.



5

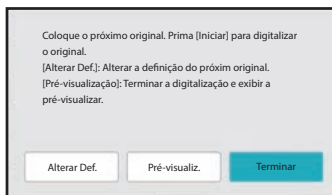

Repita o procedimento até que todas as páginas sejam digitalizadas e verifique a imagem no ecrã de pré-visualização.



Para cancelar todas as definições:
Toque na tecla [CA].

6

Toque na [Terminar] para começar a cópia.



Alterar as definições de cópia para cada conjunto de originais

Conforme necessário, altere as definições de cópia para cada conjunto de originais.

Efetue os passos seguintes antes de digitalizar o próximo conjunto de originais no passo 4 de "[Cópia no modo de construção de trabalho \(página 3-105\)](#)".



Não pode alterar uma definição de [Página separadora] para o segundo conjunto e seguintes.

1

Toque na tecla [Alterar Def.].

2

Altere as definições de cópia.

3

Coloque o conjunto de originais seguinte e toque na tecla [Iniciar].

Repita este passo até ter digitalizado todos os originais.



DIGITALIZAR ORIGINAIS DE TAMANHOS DIFERENTES (ORIGINAL DE TAMANHO MISTO)

Esta função copia originais de tamanhos diferentes ao mesmo tempo, mesmo quando originais de tamanho B4 (8-1/2" x 14") estão misturados com originais de tamanho A3 (11" x 17").

Quando digitalizar os originais, a máquina detecta automaticamente o tamanho de cada original e utiliza o papel adequado a esse tamanho.

Quando um original de tamanho misto é combinado com a selecção automática do rácio, o rácio é ajustado individualmente para cada original de acordo com o tamanho do papel seleccionado, permitindo uniformizar o tamanho do papel.

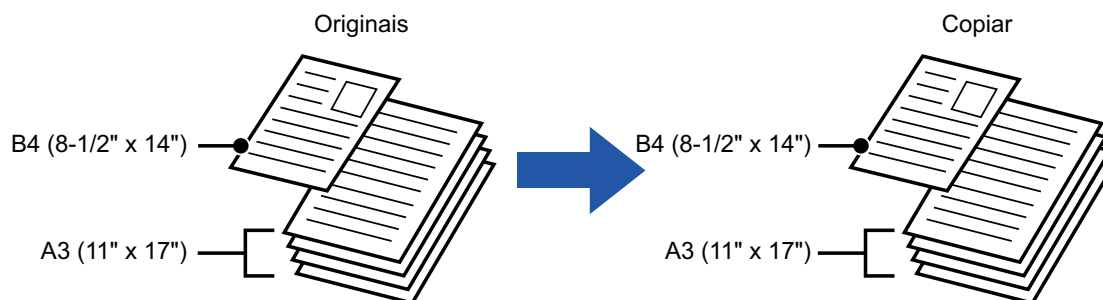

Quando se combina Original de tamanho misto com Seleção automática do rácio

(Quando é seleccionado A3 (11" x 17") com selecção automática do rácio, o original de tamanho B4 (8-1/2" x 14") é ampliado para A3 (11" x 17") para impressão.)

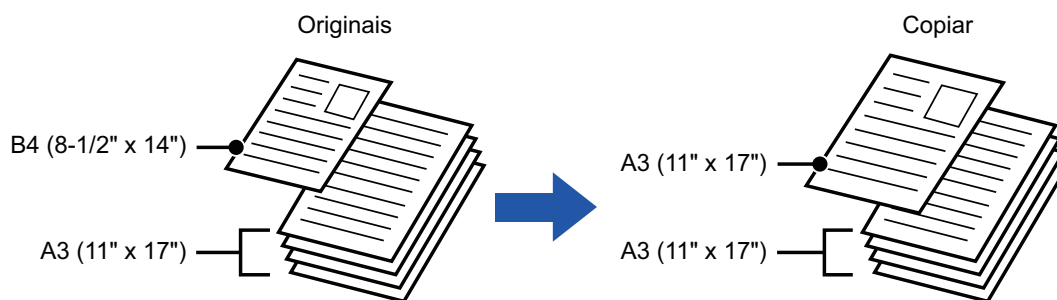

Um original de tamanho B4 (8- 1/2" x 14") é ampliado para A3 (11" x 17") para impressão.



Existem duas definições para originais de tamanho misto.

Mesma Largura	<p>Utilize esta definição para com 2 tipos de tamanhos diferentes mas com os lados do mesmo comprimento.</p> <p>Os originais são inseridos na bandeja do alimentador de documentos com os lados que têm o mesmo comprimento alinhados à esquerda.</p> <ul style="list-style-type: none">• A3 e A4 • B4 e B5 • A4R e A5 • 11" x 17" e 8-1/2" x 11"• 8-1/2" x 14" e 8-1/2" x 11"R • 8-1/2" x 14" e 5-1/2" x 8-1/2" • 8-1/2" x 13" e 8-1/2" x 11"R• 8-1/2" x 13" e 5-1/2" x 8-1/2" • 8-1/2" x 11"R e 5-1/2" x 8-1/2"
Largura Diferente	<p>Utilize esta definição quando os originais tiverem 2 tipos de tamanhos diferentes e não tiverem os lados com o mesmo comprimento. Esta definição só pode ser utilizada para as seguintes combinações de tamanhos:</p> <ul style="list-style-type: none">• A3 e B4 • A3 e B5 • B4 e A5 • A4 e B5 • B4 e A4R • B4 e A5• B5 e A4R • B5 e A5• 11"x17" e 8-1/2"x14" • 11"x17" e 8-1/2"x13" • 11"x17" e 5-1/2"x8-1/2" <p>Utilize esta definição quando os originais tiverem 3 tipos de tamanhos diferentes e não tiverem os lados com o mesmo comprimento. Esta definição só pode ser utilizada para as seguintes combinações de tamanhos:</p> <ul style="list-style-type: none">• A4R, B4 e A3 • A5, B4 e A3 • A4R, B5 e A3 • A5, B5 e A3 • A4R, A4 e B4• A5, A4 e B4 • B5, A4R e A4 • A5, B5 e A4 • B5R, A4R e B4 • A5, B5R e B4• B5R, A4R e B5 • A5, B5 e B5R



- Não é possível selecionar Original de tamanho misto no modo fácil.
- Tem de especificar o Original Tamanho Misto antes de digitalizar o original.



- Não é possível selecionar três larguras diferentes na BP-50C26/BP-50C31/BP-50C36/BP-50C45/BP-50C55/BP-50C65/BP-55C26/BP-60C31/BP-60C36/BP-60C45.
- Quando [Largura Diferente] está selecionada na BP-50C26/BP-50C31/BP-50C36/BP-50C45/BP-50C55/BP-50C65/BP-60C31/BP-60C36/BP-60C45, a digitalização automática de duas faces não pode ser usada.
- Quando [Largura Diferente] está selecionada, não pode ser usada a função de agrafar.

1

Toque na tecla [Outros] e na tecla [Orig. Tam. Misto].

2

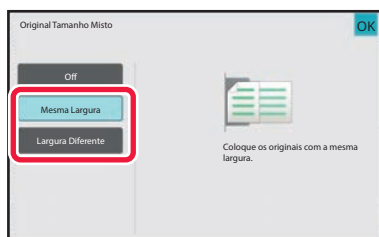

Prima a tecla [Mesma Largura] ou a tecla [Largura Diferente] conforme for mais adequado aos originais.

Depois de concluídas as definições, toque nas teclas [OK] e [Anterior] em sequência.



Para cancelar a definição de original de tamanho misto
Toque na tecla [Off].



3

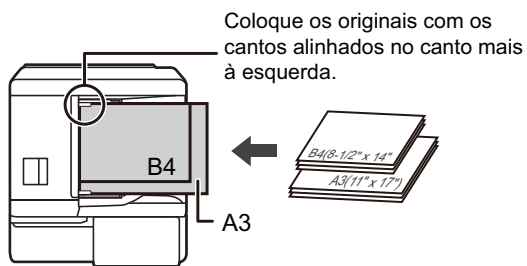

Coloque os original com a face voltada para cima na bandeja do alimentador de documentos com os cantos alinhados no canto mais à esquerda.

Coloque o original conforme indicado no ecrã Original de Tamanho Misto.



Para originais de tamanho misto, definir "Original" para "Auto".

4

Prima a tecla [Cor Iniciar] ou [P/B Iniciar] para começar a copiar.



BP-50C26/BP-50C31/BP-50C36/BP-50C45/BP-50C55/BP-50C65/BP-60C31/BP-60C36/BP-60C45

Se, no caso de originais de larguras mistas, a imagem impressa ficar inclinada quando usa a função de originais de tamanho misto, abra a tampa do alimentador de originais, altere a posição do interruptor e depois digitalize os originais. A posição A do interruptor utiliza-se para a digitalização normal e a posição B do interruptor para a digitalização de originais de tamanho misto.

Quando concluir a digitalização utilizando a função de originais de tamanho misto, volte a colocar o interruptor na posição A.

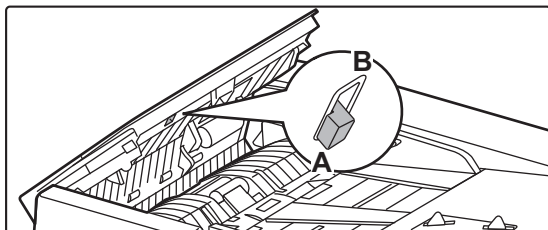



DIGITALIZAR ORIGINAIS FINOS (MODO LENTO)

Quando pretende digitalizar originais finos com o alimentador automático de documentos, pode utilizar esta função que ajuda a evitar que os originais finos encravem.

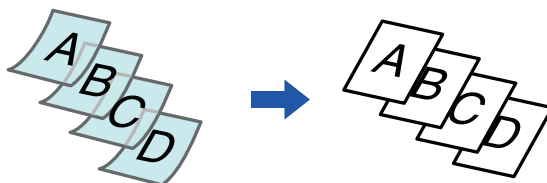

- Não é possível selecionar Modo de Digitalização Lento no modo fácil.
- Tem de especificar o Modo Scan Lento antes de digitalizar o original.



Não é possível utilizar os modos "2-Faces→2-Faces" e "2-Faces→1-Face" da cópia automática de 2 faces.

1

Toque na tecla [Outros] e na tecla [Modo Lento].

Aparece uma marca de verificação no ícone.
Depois de concluídas todas as definições, toque na tecla [Anterior].



Para cancelar o modo scan lento:
Prima a tecla [Modo Lento] para retirar a marca de verificação.

2

Coloque o original na bandeja do alimentador de documentos do alimentador automático de documentos.

[ALIMENTADOR AUTOMÁTICO DE DOCUMENTOS \(página 1-36\)](#)



Se os originais forem inseridos com demasiada força, podem amarrotar-se e encravar.

3

Prima a tecla [Cor Iniciar] ou [P/B Iniciar] para começar a copiar.



Na BP-50C26/BP-50C31/BP-50C36/BP-50C45/BP-50C55/BP-50C65/BP-60C31/BP-60C36/BP-60C45, se o documento sair pela bandeja de saída original no alimentador automático de documentos, fixe o braço de fixação do papel ao centro na parte superior.



DIGITALIZAR ORIGINAIS ESPESSOS (DIGITALIZAÇÃO DE PAPEL ESPESSO)

Quando pretende digitalizar originais espessos com o alimentador automático de documentos, pode utilizar esta função que ajuda a evitar que os originais espessos encravem.

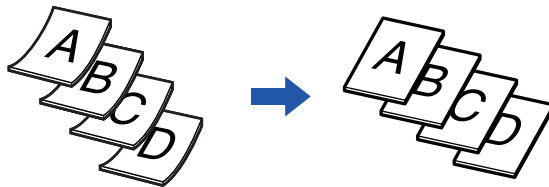

- Não é possível selecionar Digitalização de Papel Espesso no modo fácil.
- Tem de especificar a Digitalização de Papel Espesso antes de digitalizar o original.
- Não é possível selecionar Digitalização de Papel Espesso na BP-50C26/BP-50C31/BP-50C36/BP-50C45/BP-50C55/BP-50C65/BP-60C31/BP-60C36/BP-60C45.

1

Prima a tecla [Outros] e a tecla [Dig. de pap. espesso].

Aparece uma marca de verificação no ícone.
Depois de concluídas todas as definições, prima a tecla [Anterior].



Para cancelar a Digitalização de Papel Espesso:
Prima a tecla [Dig. de pap. espesso] para retirar a marca de verificação.

2

Coloque o original na bandeja do alimentador de documentos do alimentador automático de documentos.

[ALIMENTADOR AUTOMÁTICO DE DOCUMENTOS \(página 1-36\)](#)



Se os originais forem inseridos com demasiada força, podem amarrotar-se e encravar.

3

Prima a tecla [Cor Iniciar] ou [P/B Iniciar] para começar a copiar.



AJUSTAR A RESOLUÇÃO AQUANDO DA DIGITALIZAÇÃO (RESOLUÇÃO)

Esta função ajusta a resolução quando digitaliza o original, permitindo um resultado de elevada qualidade ou de alta velocidade de acordo com a aplicação.



- Não é possível seleccionar Resolução no modo fácil.
- Tem de especificar a Resolução antes de digitalizar o original.
- A definição de resolução é aplicada quando efectua uma cópia a preto e branco de tamanho total.

1

Toque na tecla [Outros] e na tecla [Resolução de digitalização].

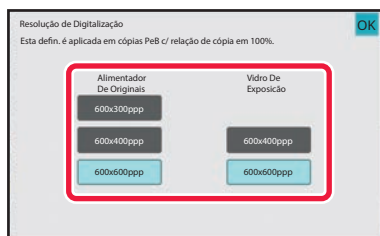
2

Selecione a resolução.

A resolução pode ser definida para o alimentador de documentos e o vidro de exposição.

Depois de concluídas as definições, toque nas teclas [OK] e [Anterior] em sequência.



Na BP-55C26/BP-70C31/BP-70C36/BP-70C45/BP-70C55/BP-70C65, pode ser definido [600x300ppp].

3

Coloque o original.

Coloque o original na bandeja do alimentador de documentos do alimentador automático de documentos ou no vidro de exposição.

[ALIMENTADOR AUTOMÁTICO DE DOCUMENTOS \(página 1-36\)](#)

[VIDRO DE EXPOSIÇÃO \(página 1-42\)](#)

4

Prima a tecla [P/B Iniciar] para começar a cópia.



FUNÇÕES DE ADIÇÃO DE TEXTO E IMAGEM

IMPRIMIR DATAS, NÚMEROS DE PÁGINA E MARCAS DE ÁGUA (CARIMBO)

Esta função imprime informações como "Data" ou "Selo", que não aparecem no original, nas cópias. Pode imprimir os seis tipos de informações seguintes.

- Data
- N.º de página
- Selo
- Cópias
- Texto
- Marca de Água

No caso do carimbo ou da marca de água, pode imprimir texto como "CONFIDENCIAL" ou "PRIORIDADE". Pode imprimir texto pré-definido ou quaisquer caracteres como texto.

Cada um dos itens acima indicados pode ser impresso no cabeçalho ou rodapé de cada folha.

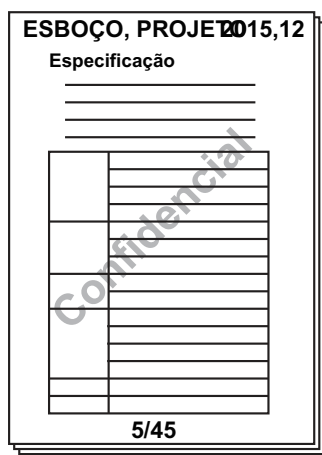

- Não é possível selecionar Carimbo no modo fácil.
- Se o conteúdo do carimbo selecionado de uma posição se sobrepuser ao conteúdo do carimbo de outra posição, a prioridade será a seguinte: marca de água, lado direito, lado esquerdo, centro. O conteúdo oculto devido à sobreposição não será impresso.
- O texto será impresso no tamanho pré-definido, independentemente da definição do rácio de cópia ou do tamanho do papel.
- O texto será impresso com a exposição pré-definida, independentemente da definição da exposição.
- Dependendo do tamanho do papel, algum conteúdo impresso pode ficar cortado ou desviado da posição.



Definição de texto (Carimbo) no menu de impressão

Em "Definições (administrador)", selecione [Definições de Sistema] → [Definições de cópia] → [Definições Condicoes] → [Impressão de texto/imagem] → [Definições de texto (carimbo)]

Registe texto predefinido a ser usado em [Selo].

**Quando [Carimbo] é combinado com outras funções:**

Nome da função combinada	Operação de impressão
Margem Arquivo	O conteúdo do carimbo é deslocado o valor da largura da margem juntamente com a imagem.
Cópia de Separador Centrada	Ao contrário de uma imagem de cópia que se desloca, a imagem será impressa na posição definida no carimbo.
Cópia de Dupla Página Dividir livro Pass. Cartão	Os itens de carimbo são impressos em cada folha de cópia.
N-Up	Os itens de carimbo são impressos em cada página do original.
Livro Cópia de Livro	Os itens de carimbo são impressos em cada página aquando da compilação.
Capas/Inserções	Utilize as definições de carimbo para seleccionar se o item é ou não impresso nas capas inseridas e nas inserções.

1**Coloque o original.**

Coloque o original na bandeja do alimentador de documentos do alimentador automático de documentos ou no vidro de exposição.

[ALIMENTADOR AUTOMÁTICO DE DOCUMENTOS \(página 1-36\)](#)

[VIDRO DE EXPOSIÇÃO \(página 1-42\)](#)

2**Toque na tecla [Outros] e na tecla [Carimbo].****3****Prima num separador a imprimir e prima em formato.**

O formato do separador [Texto] pode ser introduzido utilizando texto pré-definido ou o teclado virtual.

[Configurar utilizando o separador \[Texto\] \(página 3-117\)](#)



Quando bate levemente no separador , o separador apresentado muda.



4

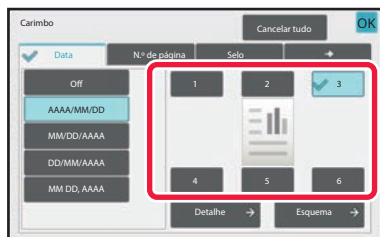

Prima uma tecla da posição de impressão pretendida.

Bata numa das teclas de [1] a [6].



- Tocar na tecla [Detalhe] permite configurar a definição de cada posição de definição.
- Se bater levemente na tecla [Esquema], pode verificar a posição de impressão ou definições detalhadas.



- **Para cancelar as definições de texto:**
Toque na tecla [Cancelar tudo].
- **Para cancelar todas as definições:**
Toque na tecla [CA].

5

Prima a tecla [Cor Iniciar] ou [P/B Iniciar] para começar a copiar.



- Se seleccionar a impressão a cores, prima a tecla [Cor Iniciar]. Se premir a tecla [P/B Iniciar], imprime os itens de carimbo a preto e branco, mesmo que esteja especificada a impressão a cores.
- Se a impressão a cores estiver especificada para o original a preto e branco, é considerada como uma cópia em cor total.



Configurar utilizando o separador [Texto]

Bata levemente na tecla [Entr. Directa] no separador [Texto] para visualizar o teclado virtual. Utilize o teclado virtual para introduzir quaisquer caracteres.

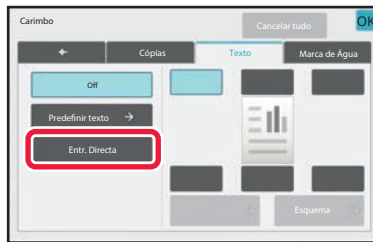

Seleccionar o formato a partir de texto pré-definido

Bater levemente na tecla [Predefinir texto] permite seleccionar o formato pretendido dos formatos registados para impressão.

Se bater levemente na tecla [Armazenar/ Apagar], pode editar, apagar ou memorizar texto pré-definido.

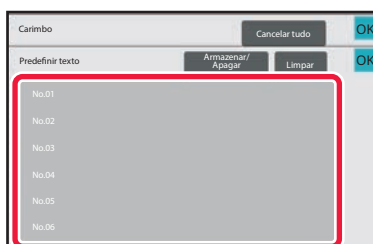



ADICIONAR UMA IMAGEM REGISTRADA A UM ORIGINAL (IMAGEM PERSON.)

Esta função adiciona uma imagem registada na máquina a um original para efectuar uma cópia.

Apresentamos a seguir dois tipos de imagens personalizadas.

- Carimbo personalizado (Imagem de carimbo de cor total)

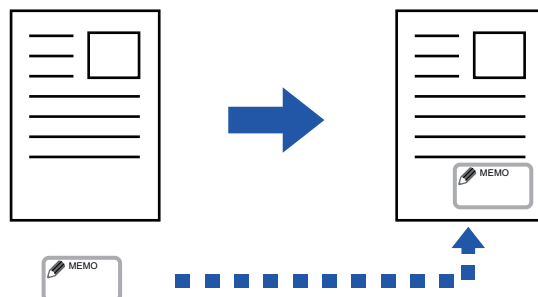

- Marca de água personalizada (Imagem de carimbo com marca de água em escala de cinzentos)

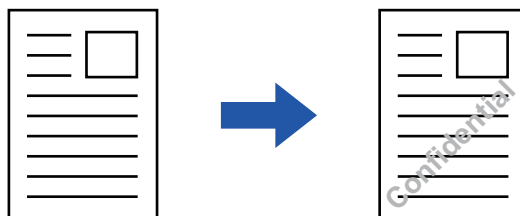

A combinação com outras funções é descrita na tabela seguinte.

Função combinada	Operações de imagem personalizada
Margem Arquivo	Desloca-se da mesma forma que uma imagem original.
Apagar	Efectua uma cópia de carimbo normal.
Cópia Dupla Pg	Efectua uma cópia de carimbo por folha.
Livro	Efectua uma cópia de carimbo normal.
Constr. Traba.	Efectua uma cópia de carimbo normal.
Cópia Tandem	Baseadas na cópia Tandem.
Capas/ Inserções	Baseadas na definição de imagem personalizada.
Página separadora	A impressão não é efetuada em páginas separadoras.
Inserção De Transpar.	Efectua uma cópia de carimbo normal.
N-Up	Efectua uma cópia de carimbo por folha.
Cópia De Livro	Efectua uma cópia de carimbo normal.
Cópia De Separador	Efectua uma cópia de carimbo normal, independentemente da definição de deslocação da imagem.
Foto De Cartão	Efectua uma cópia de carimbo por folha.
Cópia de cart. de visita	Efetua Cópia de Cartões de Visita por folha.
Imagem Simétrica	Efectua uma cópia de carimbo normal sem inversão da imagem simétrica.



Função combinada	Operações de imagem personalizada
Inversão P/B	Imprime uma imagem como é normal sem inversão P/B. Contudo, é definida a condição a seguir se a impressão for efetuada num fundo escuro. Carimbo personalizado: Impresso sobre branco Marca de água personalizada: Impressa sem ser branqueada
Cópia form. comp.	Efectua uma cópia de carimbo normal.
Centrar	Efectua uma cópia de carimbo normal, sem centrar.
Ajustamentos de Cor	Efectua uma cópia de carimbo utilizando os dados registados.
Carimbo	Efectua uma cópia de carimbo no menu Carimbo.
Repetição Foto	Não pode ser combinado.
Alargamento Multi-Páginas	Não pode ser combinado.
Impressão textura fundo	Efectua uma cópia de carimbo sob uma impressão padrão.
Impressão de informação de rastreio	Efetua uma cópia de carimbo sob uma impressão de informações padrão.
Rep. formato	Não pode ser combinado.
Posicionar imagem	Imprime uma imagem na posição original, independentemente da definição Posicionar imagem.
Dividir livro	Efectua uma cópia de carimbo por folha.



- Não é possível seleccionar Imagem Personalizada no modo fácil.
- Tem de registar uma imagem previamente do controlador da impressora para a máquina.
[REGISTAR UMA IMAGEM PERSONALIZADA \(página 4-69\)](#)
- Uma imagem de carimbo personalizada é copiada por folha e não pelo original. Se N-Up estiver ativado, são copiados carimbos de utilizadores por cada conjunto de páginas.
- Uma imagem de carimbo personalizada é copiada com o tamanho registado. O tamanho mantém-se inalterado, mesmo que o rácio de cópia seja ampliado ou reduzido.
- Não pode especificar uma imagem personalizada diferente para cada página.
- Quando prime a tecla [P/B Iniciar], é efetuada uma cópia monocromática, mesmo que tenha seleccionado um carimbo personalizado.
- Se uma imagem exceder o papel especificado em função da posição ou do tamanho registado, o excesso não é copiado.
- A Imagem Personalizada pode ser combinada com a Cópia Tandem. A cópia de carimbo é efetuada quando uma imagem personalizada com o mesmo nome de ficheiro é registada em ambas as unidades primária e secundária. Se não for registada, a cópia será efetuada sem uma imagem personalizada.



1

Coloque o original.

Coloque o original na bandeja do alimentador de documentos do alimentador automático de documentos ou no vidro de exposição.

[ALIMENTADOR AUTOMÁTICO DE DOCUMENTOS \(página 1-36\)](#)

[VIDRO DE EXPOSIÇÃO \(página 1-42\)](#)

2

Toque na tecla [Outros] e na tecla [Custom Image].

3

Toque na [Carimbo personal.] ou [Marca de água personalizada].

4

Prima a tecla [Imagem] para selecionar uma imagem.

Selecione as imagens em miniatura necessárias a partir da selecção disponível.

5

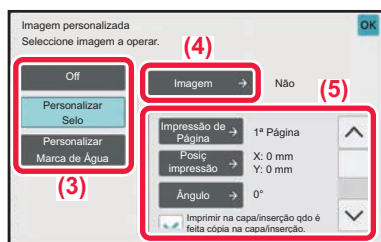

Defina [Impressão de Página] ou [Posiç impressão].

Depois de concluídas as definições, toque nas teclas [OK] e [Anterior] em sequência.



- **Para cancelar a definição de imagem personalizada:**

Toque na tecla [Off].

- **Para cancelar todas as definições:**

Toque na tecla [CA].

6

Prima a tecla [Cor Iniciar] ou [P/B Iniciar] para começar a copiar.



Para definições relativas ao carimbo e à marca de água personalizados, consulte a tabela a seguir.

Para o carimbo personalizado

Impressão de Página	Especifique uma página ou páginas para a cópia de carimbo. Primeira Página ou Todas as Páginas
Posiç impressão	Especifique uma posição para a cópia de carimbo.
Print Angle	Especifique o canto da imagem. 0 graus, -90 graus, 90 graus ou 180 graus

Para a marca de água personalizada

Cor Impressão	Especifique a cor da marca de água da imagem. Preto, vermelho, verde, azul, ciano, magenta ou amarelo.
Padrão de impressão	Especifique o padrão de impressão da marca de água da imagem. Transparente: Torna a imagem de um original transparente para a cópia de carimbo. Sobreposição: Oculta uma marca de água adicionada à imagem de um original para a cópia de carimbo.
Exposição	Selecione a exposição de uma marca de água a partir de nove níveis.
Impressão de Página	Especifique uma página ou páginas para a cópia de carimbo. Primeira Página ou Todas as Páginas
Posiç impressão	Especifique uma posição para a cópia de carimbo.
Print Angle	Especifique o canto da imagem. 0 graus, -90 graus, 90 graus ou 180 graus



INSERIR CAPAS EM CÓPIAS (CAPAS/ANEXOS)

Esta função insere um tipo de papel diferente nas páginas que correspondem às capas frontal e posterior de um trabalho de cópia.

É útil quando pretende alterar o papel da capa para melhorar a apresentação dos recursos.

Configure definições de folha de inserção se necessário.



- Para inserir folhas de inserção, consulte "[INSERIR FOLHAS DE INSERÇÃO EM CÓPIAS \(CAPAS/ANEXOS\) \(página 3-132\)](#)".
- Para N-Up, o esquema baseia-se na primeira página e exclui capas.

Copiar numa capa frontal e inserir juntamente com uma capa posterior

Um tipo diferente de papel é introduzido como capa frontal e uma capa posterior é inserida por último no trabalho de cópia.

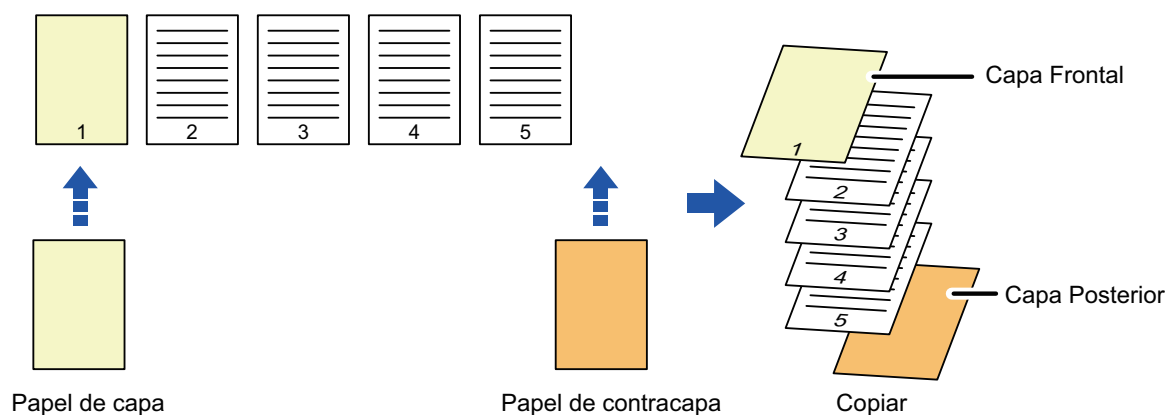

Exemplos de inserção de capas

Em seguida, são apresentados os resultados de cópia quando as cópias frontais e posteriores são inseridas em seis páginas de um original com 1 lado ou três páginas de um original com 2 lados nos quatro modos de cópia indicados.

Cópia de 1 lados de originais com 1 lados

Condições de configuração para cada capa		Cópias resultantes
Capa Frontal	Capa Posterior	
Não copiado	Não copiado	<p>Inserir folhas de capa no início e no fim das cópias.</p>
Cópia 1-Faces	Não copiado	<p>Efetua uma cópia de 1 lado na primeira página do original para a capa frontal e insere uma capa posterior no fim das cópias.</p>

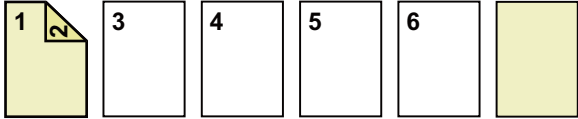
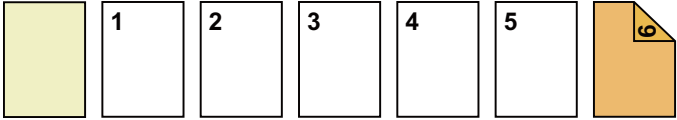
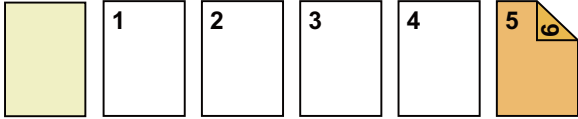
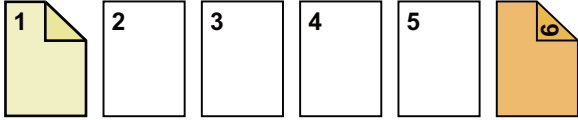
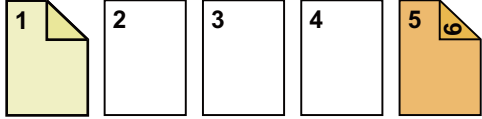
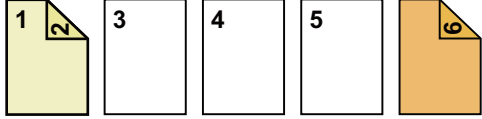
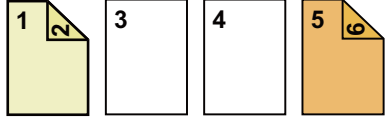

Condições de configuração para cada capa		Cópias resultantes
Capa Frontal	Capa Posterior	
Cópia 2-Faces	Não copiado	 <p>Efetua uma cópia de 2 lados na primeira e segunda páginas do original para a capa frontal e insere uma capa posterior no fim das cópias.</p>
Não copiado	Cópia 1-Faces	 <p>Insere uma capa frontal no início das cópias e efetua uma cópia de 1 lado na sexta página do original para a capa posterior.</p>
Não copiado	Cópia 2-Faces	 <p>Insere uma capa frontal no início das cópias e efetua uma cópia de 2 lados na quinta e sexta páginas do original para a capa posterior.</p>
Cópia 1-Faces	Cópia 1-Faces	 <p>Efetua uma cópia de 1 lado na primeira página do original para capa frontal e efetua também uma cópia de 1 lado na sexta página do original para a capa posterior.</p>
Cópia 1-Faces	Cópia 2-Faces	 <p>Efetua uma cópia de 1 lado na primeira página do original para capa frontal e efetua também uma cópia de 2 lados na quinta e sexta páginas do original para a capa posterior.</p>
Cópia 2-Faces	Cópia 1-Faces	 <p>Efetua uma cópia de 2 lados na primeira e segunda páginas do original para capa frontal e efetua também uma cópia de 1 lado na sexta página do original para a capa posterior.</p>
Cópia 2-Faces	Cópia 2-Faces	 <p>Efetua uma cópia de 2 lados na primeira e segunda páginas do original para a capa frontal e efetua também uma cópia de 2 lados na quinta e sexta páginas do original para a capa posterior.</p>

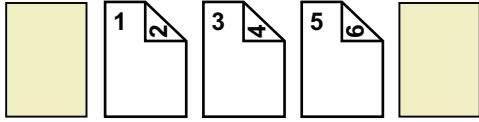
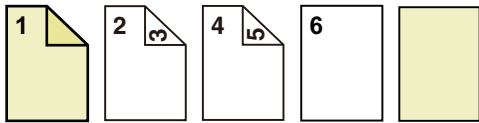
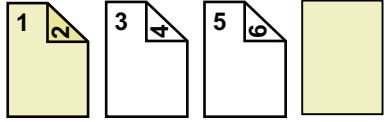
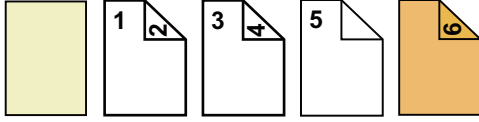
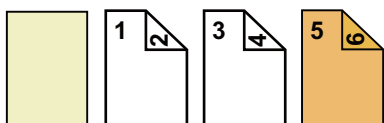
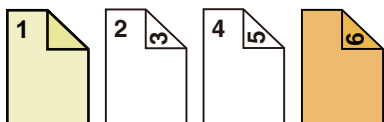
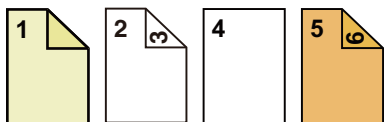

Cópia de 2 lados de originais com 1 lado

Condições de configuração para cada capa		Cópias resultantes
Capa Frontal	Capa Posterior	
Não copiado	Não copiado	 <p>Inserir folhas de capa no início e no fim das cópias.</p>
Cópia 1-Faces	Não copiado	 <p>Efetua uma cópia de 1 lado na primeira página do original para a capa frontal e efetua também uma cópia de 1 lado na sexta página do original. Inserir folhas de capa no fim das cópias.</p>
Cópia 2-Faces	Não copiado	 <p>Efetua uma cópia de 2 lados na primeira e segunda páginas do original para a capa frontal e insere uma capa posterior no fim das cópias.</p>
Não copiado	Cópia 1-Faces	 <p>Inserir uma capa frontal no início das cópias e efetua uma cópia de 1 lado na sexta página do original para a capa posterior. É efetuada uma cópia de 1 lado na quinta página do original.</p>
Não copiado	Cópia 2-Faces	 <p>Inserir uma capa frontal no início das cópias e efetua uma cópia de 2 lados na quinta e sexta páginas do original para a capa posterior.</p>
Cópia 1-Faces	Cópia 1-Faces	 <p>Efetua uma cópia de 1 lado na primeira página do original para a capa frontal e efetua também uma cópia de 1 lado na sexta página do original para a capa posterior.</p>
Cópia 1-Faces	Cópia 2-Faces	 <p>Efetua uma cópia de 1 lado na primeira página do original para a capa frontal e efetua também uma cópia de 2 lados na quinta e sexta páginas do original para a capa posterior.</p>

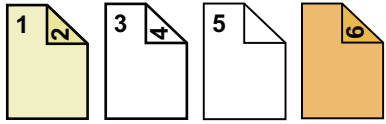
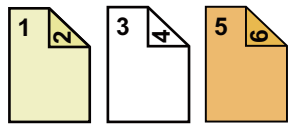

Condições de configuração para cada capa		Cópias resultantes
Capa Frontal	Capa Posterior	
Cópia 2-Faces	Cópia 1-Faces	 <p>Efetua uma cópia de 2 lados na primeira e segunda páginas do original para capa frontal e efetua também uma cópia de 1 lado na sexta página do original para a capa posterior. É efectuada uma cópia de 1 lado na quinta página do original.</p>
Cópia 2-Faces	Cópia 2-Faces	 <p>Efetua uma cópia de 2 lados na primeira e segunda páginas do original para a capa frontal e efetua também uma cópia de 2 lados na quinta e sexta páginas do original para a capa posterior.</p>

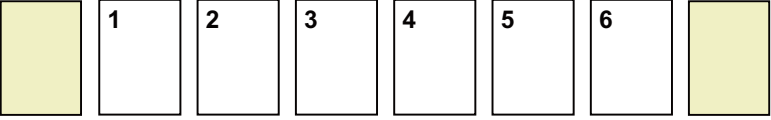
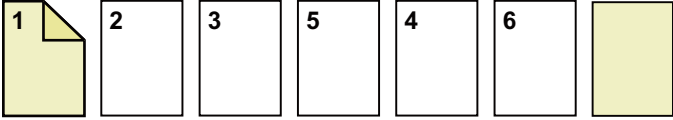
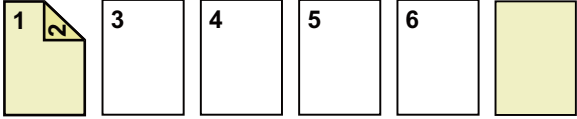
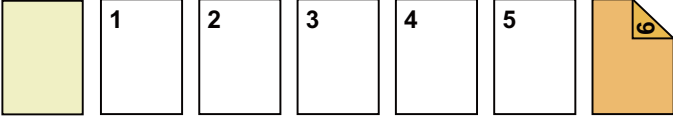
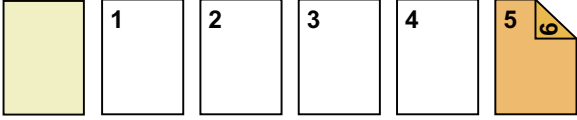
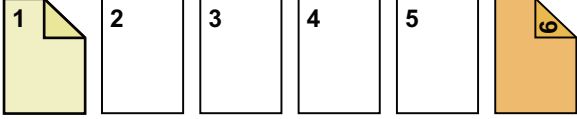
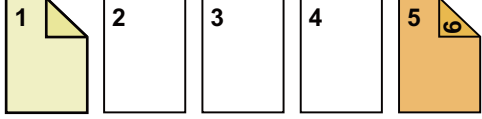

Cópia de 1 lados de originais com 2 lado

Condições de configuração para cada capa		Cópias resultantes
Capa Frontal	Capa Posterior	
Não copiado	Não copiado	 <p>Insera folhas de capa no início e no fim das cópias.</p>
Cópia 1-Faces	Não copiado	 <p>Efetua uma cópia de 1 lado na primeira página do original para a capa frontal e insere uma capa posterior no fim das cópias.</p>
Cópia 2-Faces	Não copiado	 <p>Efetua uma cópia de 2 lados na primeira e segunda páginas do original para a capa frontal e insere uma capa posterior no fim das cópias.</p>
Não copiado	Cópia 1-Faces	 <p>Insera uma capa frontal no início das cópias e efetua uma cópia de 1 lado na sexta página do original para a capa posterior.</p>
Não copiado	Cópia 2-Faces	 <p>Insera uma capa frontal no início das cópias e efetua uma cópia de 2 lados na quinta e sexta páginas do original para a capa posterior.</p>
Cópia 1-Faces	Cópia 1-Faces	 <p>Efetua uma cópia de 1 lado na primeira página do original para capa frontal e efetua também uma cópia de 1 lado na sexta página do original para a capa posterior.</p>
Cópia 1-Faces	Cópia 2-Faces	 <p>Efetua uma cópia de 1 lado na primeira página do original para capa frontal e efetua também uma cópia de 2 lados na sexta página do original para a capa posterior.</p>

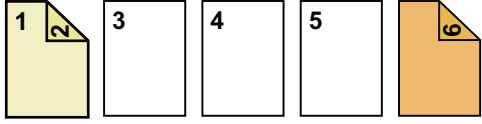
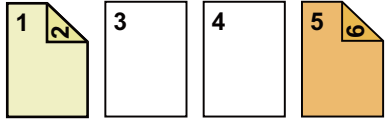

Condições de configuração para cada capa		Cópias resultantes
Capa Frontal	Capa Posterior	
Cópia 2-Faces	Cópia 1-Faces	 <p>Efetua uma cópia de 2 lados na primeira e segunda páginas do original para capa frontal e efetua também uma cópia de 1 lado na sexta página do original para a capa posterior.</p>
Cópia 2-Faces	Cópia 2-Faces	 <p>Efetua uma cópia de 2 lados na primeira e segunda páginas do original para a capa frontal e efetua também uma cópia de 2 lados na quinta e sexta páginas do original para a capa posterior.</p>

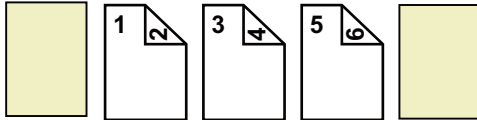
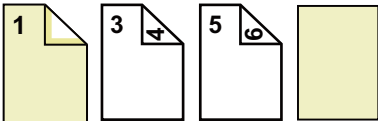
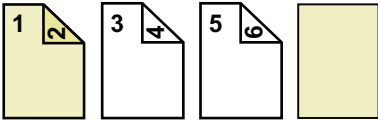
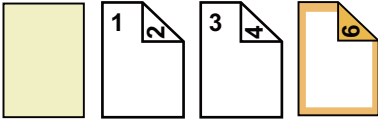
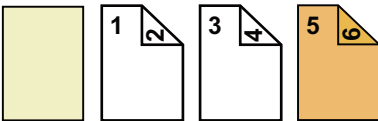
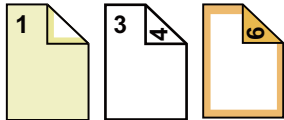
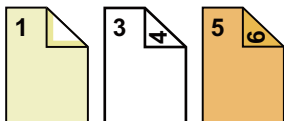

Cópia de 2 lados de originais com 2 lados

Condições de configuração para cada capa		Cópias resultantes
Capa Frontal	Capa Posterior	
Não copiado	Não copiado	 <p>Inserir folhas de capa no início e no fim das cópias.</p>
Cópia 1-Faces	Não copiado	 <p>Efetua uma cópia de 1 lado na primeira página do original para a capa frontal e insere uma capa posterior no fim das cópias. *A segunda página do original não é copiada.</p>
Cópia 2-Faces	Não copiado	 <p>Efetua uma cópia de 2 lados na primeira e segunda páginas do original para a capa frontal e insere uma capa posterior no fim das cópias.</p>
Não copiado	Cópia 1-Faces	 <p>Inserir uma capa frontal no início das cópias e efetua uma cópia de 1 lado na sexta página do original para a capa posterior. * A quinta página do original não é copiada.</p>
Não copiado	Cópia 2-Faces	 <p>Inserir uma capa frontal no início das cópias e efetua uma cópia de 2 lados na quinta e sexta páginas do original para a capa posterior.</p>
Cópia 1-Faces	Cópia 1-Faces	 <p>Efetua uma cópia de 1 lado na primeira página do original para a capa frontal e efetua também uma cópia de 1 lado na sexta página do original para a capa posterior. A segunda e a quinta páginas do original não são copiadas.</p>
Cópia 1-Faces	Cópia 2-Faces	 <p>Efetua uma cópia de 1 lado na primeira página do original para a capa frontal e efetua também uma cópia de 2 lados na quinta e sexta páginas do original para a capa posterior. * A segunda página do original não é copiada.</p>

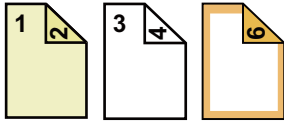
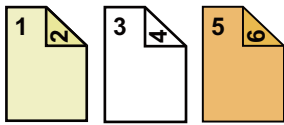

Condições de configuração para cada capa		Cópias resultantes
Capa Frontal	Capa Posterior	
Cópia 2-Faces	Cópia 1-Faces	 <p>Efetua uma cópia de 2 lados na primeira e segunda páginas do original para capa frontal e efetua também uma cópia de 1 lado na sexta página do original para a capa posterior. * A quinta página do original não é copiada.</p>
Cópia 2-Faces	Cópia 2-Faces	 <p>Efetua uma cópia de 2 lados na primeira e segunda páginas do original para a capa frontal e efetua também uma cópia de 2 lados na quinta e sexta páginas do original para a capa posterior.</p>



- Não é possível seleccionar Capas/Inserções no modo fácil.
- Antes de utilizar a função de capas/inserções, coloque folhas de inserção na cassette.
- Quando seleccionar a função de capas/inserções, coloque os originais na cassette do alimentador de documentos, seleccione a cópia de 1 lado ou 2 lados e seleccione o número de cópias, assim como outras definições de cópia pretendidas. Quando concluir estas definições, efectue o procedimento para seleccionar capas/inserções.
- Pode inserir uma folha para cada uma das capas frontais e posteriores.



- Quando efectuar a cópia de 2 lados de originais com 2 lados, não é possível inserir uma folha de inserção entre os lados frontal e posterior de um original.
- Esta função não pode ser utilizada em conjunto com a função agrafar encadernar.



1

Coloque o original na bandeja do alimentador de documentos do alimentador automático de documentos.

[ALIMENTADOR AUTOMÁTICO DE DOCUMENTOS \(página 1-36\)](#)

2

Tocar na tecla [Outros] e na tecla [Capas/ Inserções].

3

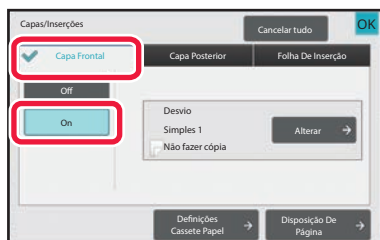

Tocar na tecla [Capa Frontal] e na tecla [On].

Quando inserir uma capa posterior, prima a tecla [Capa Posterior] e a tecla [On].

4

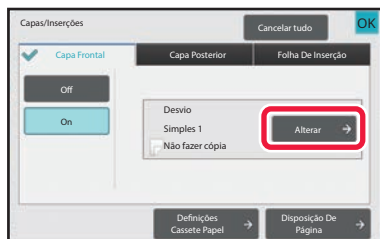

Toque na tecla [Alterar].



5

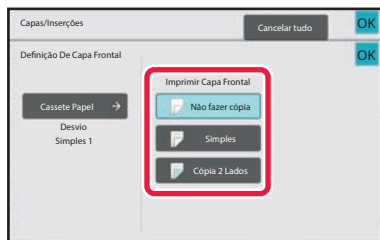

Configurar a definição de cópia de uma folha de capa frontal.

Quando inserir apenas uma capa, bata levemente na tecla [Não fazer cópia].

Se seleccionar a tecla [Cópia 2 Lados], prima a tecla [Livro] ou [Bloco] para Vinc. de cob. frontal.

Depois de concluídas as definições, toque na tecla [OK].



Para alterar a cassete de introdução da capa:

Bata levemente na tecla [Paper Tray Settings] para visualizar o ecrã de definições da cassete de entrada. No ecrã de definições da cassete de entrada, bata levemente na tecla [Cassete Papel] de [Capa Frontal] ou [Capa Posterior].

Para mais informações, consulte "[SELECCIONAR A CASSETE DE PAPEL PARA A CÓPIA \(página 3-15\)](#)".



- Se quiser efectuar uma cópia na capa, não é possível utilizar folhas de etiquetas, acetatos e papel separador. Se não efetuar nenhuma cópia, pode inserir papel separador.

• Para cancelar a inserção de folha de capa:

Toque na tecla [Off].

• Para cancelar em simultâneo as definições de capa, contracapa e folha de inserção:

Toque na tecla [Cancelar tudo].

• Para cancelar todas as definições:

Toque na tecla [CA].

6

Prima a tecla [Cor Iniciar] ou [P/B Iniciar] para começar a copiar.



INSERIR FOLHAS DE INSERÇÃO EM CÓPIAS (CAPAS/ANEXOS)

Esta função insere uma folha de papel numa página específica como uma folha de inserção. Existem dois tipos de folhas de inserção. As posições de inserção podem ser especificadas. Insira capas se necessário.



Quando inserir capas, consulte "[INSERIR CAPAS EM CÓPIAS \(CAPAS/ANEXOS\) \(página 3-122\)](#)".

Exemplo: Inserir folhas após as páginas 3 e 5

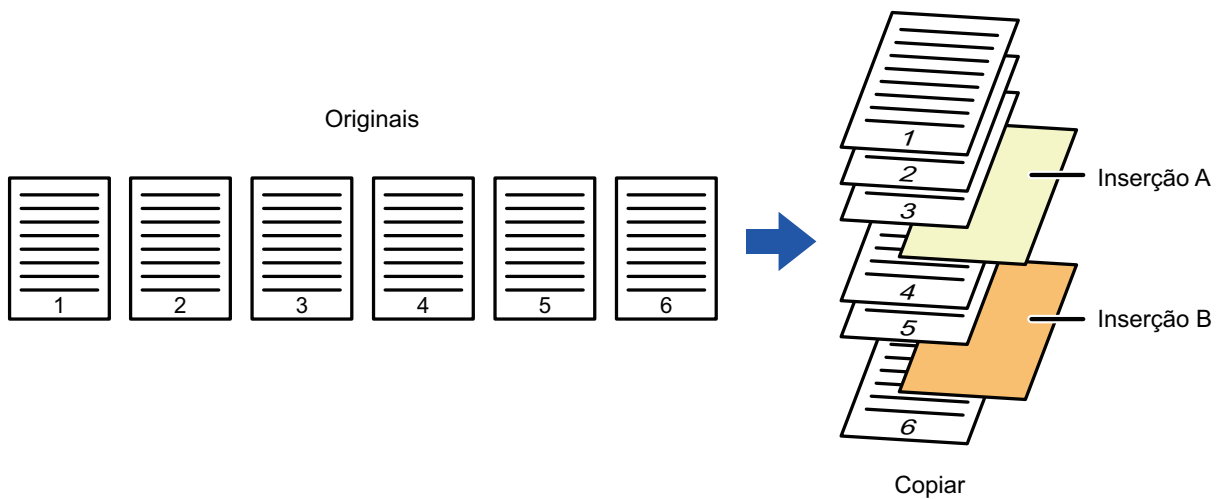



Exemplos de inserção de folhas

Os exemplos seguintes indicam os resultados de cópia quando as folhas de inserção são inseridas em seis originais de 1 lado ou em três originais de 2 lados, utilizando dois modos de cópia.

Cópia de um original com 1 lados

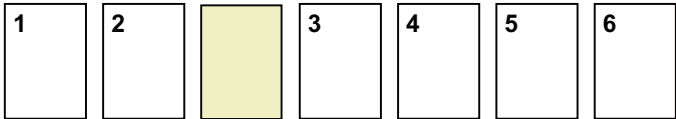
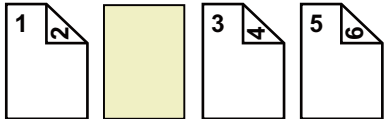
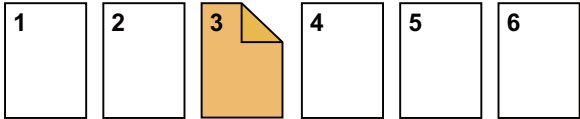
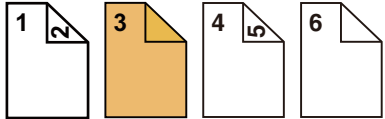
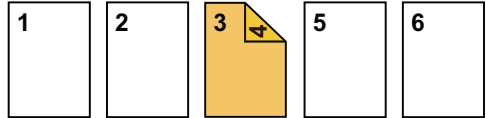
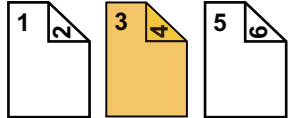
Condições de definição da folha de inserção	Cópias resultantes	
	Insira uma folha de inserção no modo de cópia de 1 lados.	Insira uma folha de inserção no modo de cópia de 2 lados.
Não copiado	 <p>Insere uma folha de inserção entre a segunda e terceira páginas das cópias.</p>	
Cópia 1-Faces	 <p>Efetua uma cópia de 1 lado da terceira página do original numa folha de inserção.</p>	
Cópia 2-Faces	 <p>Efetua uma cópia de 2 lados da terceira e quarta páginas do original numa folha de inserção.</p>	

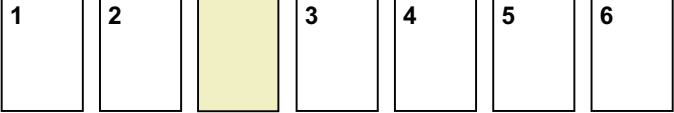
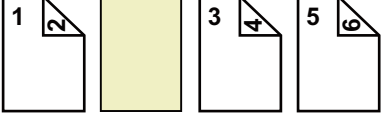
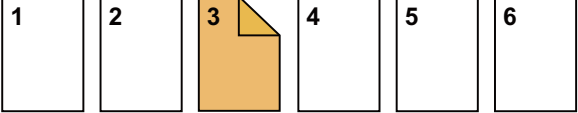
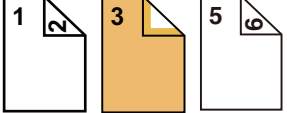
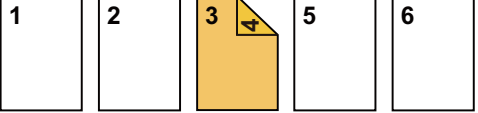
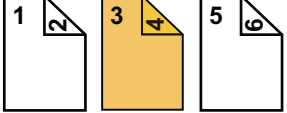

Cópia de um original com 2 lados

Condições de definição da folha de inserção	Cópias resultantes	
	Insira uma folha de inserção no modo de cópia de 1 lados.	Insira uma folha de inserção no modo de cópia de 2 lados.
Não copiado	 <p>Insere uma folha de inserção entre a segunda e terceira páginas das cópias.</p>	
Cópia 1-Faces	 <p>Efetua uma cópia de 1 lado da terceira página do original numa folha de inserção.</p>	 <p>* A quarta página do original não é copiada.</p>
Cópia 2-Faces	 <p>Efetua uma cópia de 2 lados da terceira e quarta páginas do original numa folha de inserção.</p>	



- Não é possível seleccionar Capas/Inserções no modo fácil.
- Antes de utilizar a função de capas/inserções, coloque folhas de inserção na cassette.
- Quando seleccionar a função de capas/inserções, coloque os originais na cassette do alimentador de documentos, seleccione a cópia de 1 lado ou 2 lados e seleccione o número de cópias, assim como outras definições de cópia pretendidas. Quando concluir estas definições, efectue o procedimento para seleccionar capas/inserções.
- O tamanho da folha de inserção tem de ser igual ao tamanho da cópia.
- Poderão ser introduzidas no máximo 100 folhas de inserção.



- O vidro de exposição não está disponível para esta função.
- Tenha em atenção que não pode inserir duas folhas de inserção na mesma página.
- Quando efectuar a cópia de 2 lados de originais com 2 lados, não é possível inserir uma folha de inserção entre os lados frontal e posterior de um original.
- Esta função não pode ser utilizada em conjunto com a função agrafar encadernar.



1

Coloque o original na bandeja do alimentador de documentos do alimentador automático de documentos.

[ALIMENTADOR AUTOMÁTICO DE DOCUMENTOS \(página 1-36\)](#)

2

Tocar na tecla [Outros] e na tecla [Capas/ Inserções].

3

Toque no separador [Folha De Inserção].

4

Prima a tecla [Inserção Tipo A] e prima a tecla Mostrar página de inserção.

As Inserções do Tipo B ao Tipo H são iguais às definições da Inserção Tipo A.

5

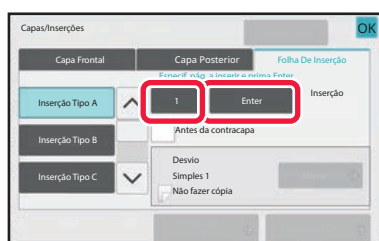

Introduza o número da página na qual pretende inserir uma folha utilizando as teclas numéricas e prima a tecla [Enter].

O número total de folhas de inserção é apresentado ao lado da tecla [Enter]. Repita estes passos para o número de folhas de inserção.

Depois de concluídas as definições, toque na tecla [OK].



- **Se introduziu um número de página de inserção incorrecto:**

Prima a tecla [Disposição De Página] e altere a página.

[VERIFICAR, EDITAR E APAGAR A DISPOSIÇÃO DE PÁGINA DE CAPAS E FOLHAS DE INSERÇÃO \(DISPOSIÇÃO DA PÁGINA\) \(página 3-137\)](#)

- **Para cancelar folhas de inserção:**

Toque na tecla [Cancelar tudo].

6

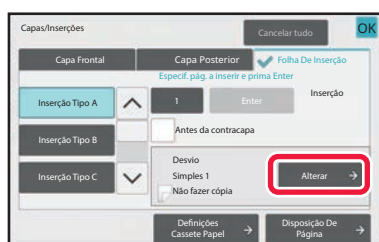

Toque na tecla [Alterar].



7

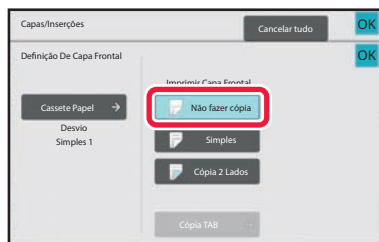

Quando inserir apenas a folha de inserção A, bata levemente na tecla **[Não fazer cópia]**.

Quando efetuar uma cópia na folha de inserção A, bata na tecla [Simples] ou [Cópia 2 Lados].

Se selecionar a tecla [Cópia 2 Lados], prima a tecla [Livro] ou [Bloco] para Vinc. de cob. frontal.

Depois de concluídas as definições, toque na tecla [OK].



- **Para alterar uma folha de inserção:**

Bata levemente na tecla [Cassete Papel] e selecione a cassete com as folhas de inserção colocadas.

- Para copiar em papel separador prima a tecla [Cópia De Separador].

[COPIAR LEGENDAS PARA O PAPEL SEPARADOR \(CÓPIA DE SEPARADOR\) \(página 3-140\)](#)



- Quando copiar ambos os lados de uma folha de inserção, não pode utilizar folhas de etiquetas, acetatos ou papel separador para inserção. Se não efetuar nenhuma cópia, pode inserir papel separador.

- **Para cancelar todas as definições:**

Toque na tecla [CA].

8

Prima a tecla **[Cor Iniciar]** ou **[P/B Iniciar]** para começar a copiar.



VERIFICAR, EDITAR E APAGAR A DISPOSIÇÃO DE PÁGINA DE CAPAS E FOLHAS DE INSERÇÃO (DISPOSIÇÃO DA PÁGINA)



Os conteúdos de edição das capas registadas e das folhas de inserção são diferentes.

- Para "Capa", pode alterar definições como tipo de papel, copiar/não copiar, 1 lado e 2 lados.
- Para "Introd. Folha", só pode alterar o número da página na qual pretende inserir uma folha de inserção.

1

Tocar na tecla [Outros] e na tecla [Capas/ Inserções].

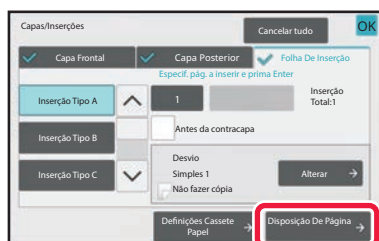
2

Toque na tecla [Disposição De Página].

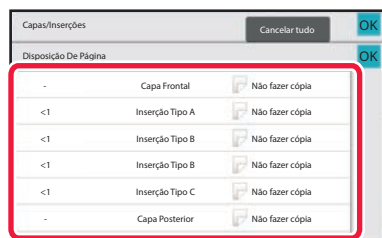

Se as definições das capas ou das folhas de inserção não estiverem configuradas, a tecla [Disposição De Página] está desactivada.

3

Verifique a disposição de página.

Para sair deste trabalho depois de verificar a disposição de página, toque na tecla [OK].

Para editar ou apagar, bata na tecla necessária. Quando apagar, bata levemente na tecla [Apagar].

Quando editar, bata levemente na tecla [Corrigir].

Quando estiver a inserir diferentes tipos de itens na mesma página, pode tocar em [Substituir Ordem de Inserção] no painel de ações para alterar a ordem.

4

Altere as definições de capa ou de folha de inserção.

Na capa, pode alterar o modo de cópia.

Pode alterar o número de página em que pretende inserir uma folha de inserção.

Depois de concluídas as definições, toque na tecla [OK].



INSERIR FOLHAS DE INSERÇÃO ENTRE ACETATOS (INSERÇÃO DE TRANSPAR.)

Quando copiar para acetatos, as folhas podem colar-se devido à electricidade estática.

A função de inserção de acetatos pode ser utilizada para inserir automaticamente uma folha de papel entre cada folha de acetato, facilitando o manuseamento das folhas.

É também possível copiar nas folhas de inserção.

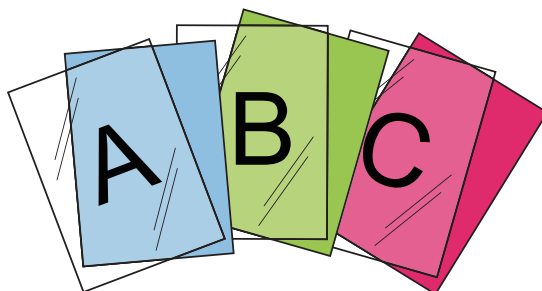

- Não é possível seleccionar Inserção de Transparências no modo fácil.
- Quando efetuar cópias de 2 lados, só é possível utilizar o modo "2-Faces→1-Face".



- Neste modo, não é possível seleccionar o número de cópias.
- Os acetatos têm de ser colocados no alimentador manual.

1

Coloque o acetato voltado para baixo no alimentador manual e coloque folhas de acetatos.

Depois de colocar o acetato, configure as definições do alimentador manual.

[COPIAR UTILIZANDO O ALIMENTADOR MANUAL \(página 3-41\)](#)

2

Coloque o original.

Coloque o original na bandeja do alimentador de documentos do alimentador automático de documentos ou no vidro de exposição.

[ALIMENTADOR AUTOMÁTICO DE DOCUMENTOS \(página 1-36\)](#)

[VIDRO DE EXPOSIÇÃO \(página 1-42\)](#)

3

Tocar na tecla [Outros] e na tecla [Inserção De Transpar.].



4

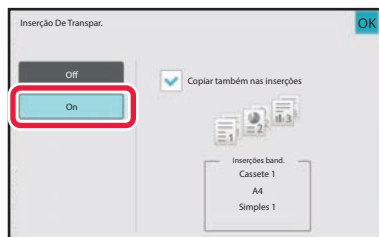

Toque na tecla [On].

Quando efectuar uma cópia em folhas de inserção, bata levemente na caixa de verificação [Copiar também nas inserções] para definir para .

Depois de concluídas as definições, toque na tecla [OK].



- **Para cancelar a definição de inserção de transparências:**

Toque na tecla [Off].

- **Para cancelar todas as definições:**

Toque na tecla [CA].

5

Prima a tecla [Cor Iniciar] ou [P/B Iniciar] para começar a copiar.



FUNÇÕES PARA UTILIZAÇÕES ESPECÍFICAS

COPIAR LEGENDAS PARA O PAPEL SEPARADOR (CÓPIA DE SEPARADOR)

Coloque uma folha separadora no alimentador manual e efectue uma cópia num separador.

Prepare originais para legendas que se ajustem às posições do separador.

A imagem é deslocada de acordo com a largura do separador.

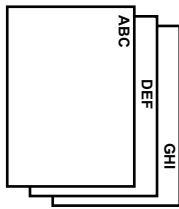

Prepare originais que se ajustem às posições do separador.

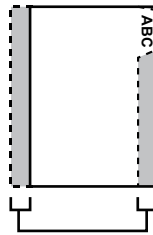

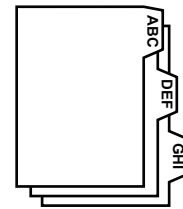

Prepare originais que se ajustem às posições do separador.

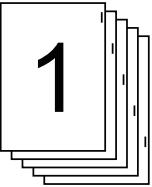
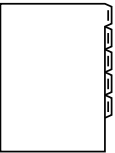
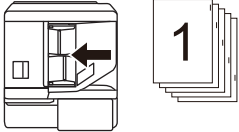
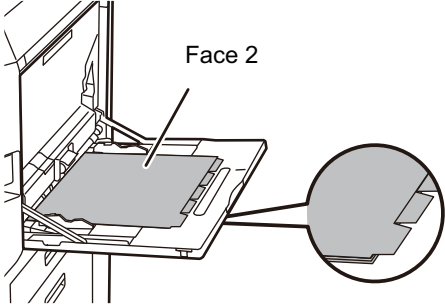

Relação entre os originais e o papel separador

Cópia de separador com uma lombada à esquerda

Originais	Colocar os originais	Colocar papel separador
<p>Originais</p>  <p>Imagem final</p> 	<p>Bandeja do alimentador de documentos</p>  <p>Insira os originais de modo a que entre primeiro o lado sem texto de separador.</p>	<p>Face 2</p>  <p>Coloque o papel do separador de modo a que o separador ou a primeira folha fique voltada para si.</p>
	<p>visor de exposição</p>  <p>Coloque de modo a que o lado com texto do separador fique no lado esquerdo.</p>	

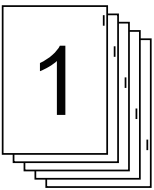
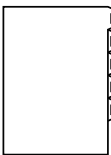
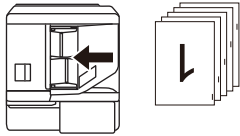
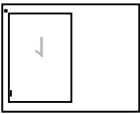
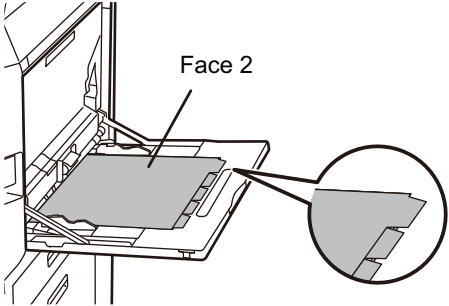

Cópia de separador com uma lombada à direita

Originais	Colocar os originais	Colocar papel separador
<p>Originais</p>  <p>Imagem final</p> 	<p>Bandeja do alimentador de documentos</p>  <p>Insira os originais de modo a que entre primeiro o lado sem texto de separador.</p> <p>Vidro de exposição</p>  <p>Coloque de modo a que o lado com texto do separador fique no lado esquerdo.</p>	 <p>Coloque o papel do separador de modo a que o separador ou a primeira folha não fique voltada para si.</p>



- Não é possível selecionar Cópia de Separador no modo fácil.
- Tem de especificar a Cópia de Separador antes de digitalizar o original.

1

Toque na tecla [Outros] e na tecla [Cópia De Separador].

2

Toque na tecla [On].

3



Define uma largura de deslocação da imagem (largura do separador).

- Bata levemente no visor do valor numérico que indica a largura de deslocação da imagem e introduza uma largura de deslocação com as teclas numéricas.
- Depois de concluídas as definições, toque nas teclas [OK] e [Anterior] em sequência.



Para cancelar a definição Cópia de Separador:
Toque na tecla [Off].



4

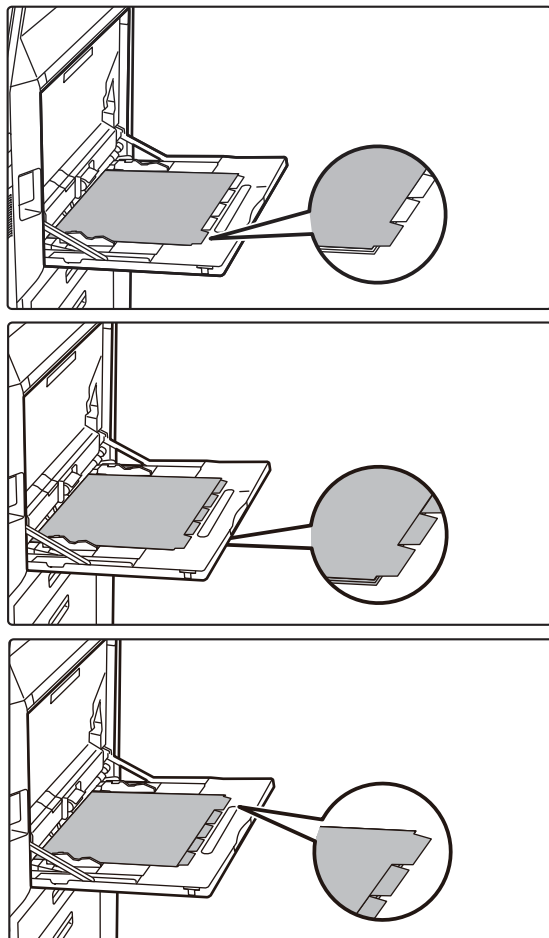

Coloque o papel separador.

Quando utilizar o alimentador manual, coloque o papel com o lado de impressão voltado para baixo.

Coloque o papel de forma a que os lados com os separadores entrem na máquina em último lugar.

Depois de colocar papel separador no alimentador manual, configure as definições do alimentador manual como explicado em "[COPIAR UTILIZANDO O ALIMENTADOR MANUAL \(página 3-41\)](#)".

Cópia de separador com uma lombada à esquerda

Coloque o papel do separador com o lado 2 virado para cima e o separador ou a primeira folha fica na lateral.

Cópia de separador com uma lombada à direita

Coloque o papel do separador com o lado 2 virado para cima e o separador ou a primeira folha fica na parte posterior.



O papel separador pode ter uma largura de A4 (210 mm) mais 20 mm (ou papel de 8-1/2" x 11" (8-1/2") mais 5/8").

5

Colocar o original e premir a tecla [Prévisualização].

Coloque o original na bandeja do alimentador de documentos do alimentador automático de documentos ou no vidro de exposição.

[ALIMENTADOR AUTOMÁTICO DE DOCUMENTOS \(página 1-36\)](#)

[VIDRO DE EXPOSIÇÃO \(página 1-42\)](#)



Para cancelar todas as definições:

Toque na tecla [CA].

6

Prima a tecla [Cor Iniciar] ou [P/B Iniciar] para começar a copiar.



EFETUAR UMA CÓPIA DO TAMANHO DE UM POSTER (ALARGAMENTO MULTI-PÁGINAS)

Esta função copia separadamente a imagem de um original ampliada em várias folhas.

Por exemplo, um original de tamanho A4 (8-1/2" x 11") pode ser alargado em 8 folhas de papel A3 (11" x 17").

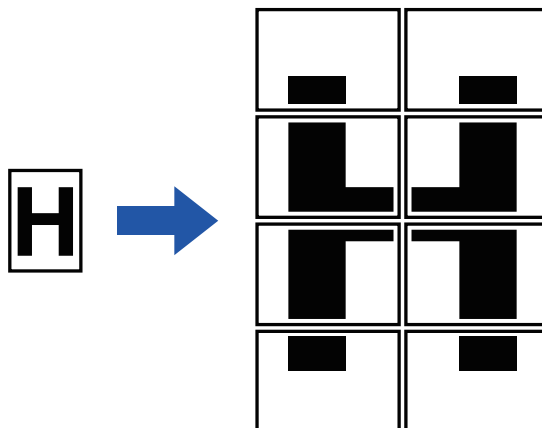

- Não é possível seleccionar Alargamento Multipáginas no modo fácil.
- Tem de seleccionar Alargamento multi.páginas antes de digitalizar o original.
- Coloque um original no vidro de exposição.
- Se seleccionar Alargamento multi-páginas, a orientação da imagem muda para vertical.
- Sobreposição de partes da imagem
 - Existirá uma margem em volta das extremidades de cada cópia.
 - Serão criadas áreas para sobrepor as cópias nas extremidades superior e inferior de cada cópia.
- O tamanho do papel, o número de folhas necessárias para a imagem ampliada e o rácio são seleccionados automaticamente com base no tamanho do original seleccionado e no tamanho da ampliação. (O tamanho do papel e o rácio não podem ser seleccionados manualmente.)

1

Toque na tecla [Outros] e na tecla [Alargamento Multi-Páginas].

2

Selecione o separador [AB] ou [Polegada] para fazer corresponder o tamanho do original com uma cópia de tamanho de póster e prima a tecla que corresponde ao tamanho do original.

Ao bater na tecla do tamanho do original, aparecem as teclas que indicam o tamanho de ampliação, o tamanho do papel de cópia e o número de folhas disponíveis.



3

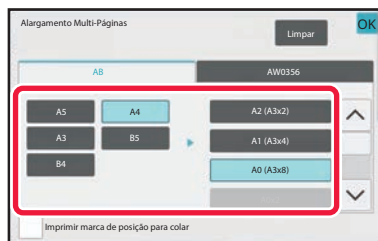

Prima a tecla do tamanho para o qual pretende ampliar o original.

Aparece a orientação da imagem.

Depois de concluídas as definições, toque na tecla [OK].



Quando imprimir a imagem da cópia e o rebordo da margem, defina a caixa de verificação [Imprimir marca de posição para colar] para .



• **Para cancelar a definição de Alargamento multi-páginas:**

Toque na tecla [Limpar].

Mesmo que cancele a definição do Alargamento multi.páginas, o rácio selecionado automaticamente mantém-se.

• **Para repor o rácio nos 100%:**

Bata levemente na tecla [Copy Ratio] no ecrã de base para visualizar o menu de rácio e, em seguida, bata na tecla [100%].

4

Coloque o original no vidro de exposição com base na orientação apresentada no ecrã.

5

Prima a tecla [Cor Iniciar] ou [P/B Iniciar] para começar a copiar.



COPIAR COM IMAGEM SIMÉTRICA (IMAGEM SIMÉTRICA)

Esta função efectua cópias inserindo o original numa imagem inversa.

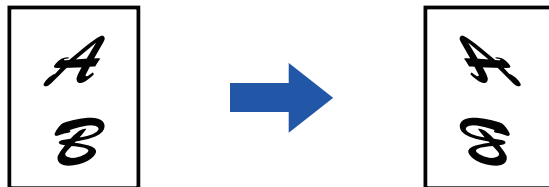

- Não é possível seleccionar Imagem Simétrica no modo fácil.
- Especifique a Imagem Simétrica antes de digitalizar um original.

1

Toque na tecla [Outros] e na tecla [Imagem Simétrica].

Aparece uma marca de verificação no ícone.
Depois de concluídas as definições, toque na tecla [OK].



Para cancelar a definição de imagem simétrica:
Toque na tecla [Imagem Simétrica] para a desmarcar.

2

Coloque o original.

Coloque o original na bandeja do alimentador de documentos do alimentador automático de documentos ou no vidro de exposição.

[ALIMENTADOR AUTOMÁTICO DE DOCUMENTOS \(página 1-36\)](#)

[VIDRO DE EXPOSIÇÃO \(página 1-42\)](#)

3

Prima a tecla [Cor Iniciar] ou [P/B Iniciar] para começar a copiar.



FUNÇÕES DE AJUSTE DA DENSIDADE E DA SAÍDA

INVERTER O BRANCO E O PRETO NUMA CÓPIA (INVERSÃO P/B)

Esta função inverte o preto e o branco de uma cópia para criar uma imagem negativa. Esta função só pode ser utilizada em cópias a preto e branco.

Pode utilizar a inversão Preto/Branco para copiar originais com grandes áreas a preto (que utilizam uma grande quantidade de toner) e reduzir o consumo de toner.

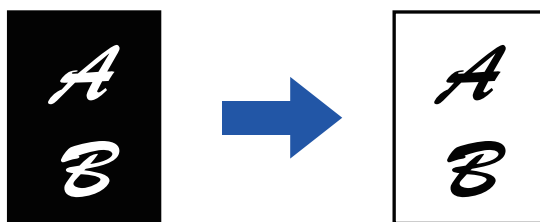

- Não é possível selecionar Inversão P/B no modo fácil.
- Tem de especificar Inversão P/B antes de digitalizar o original.
- Se selecionar esta função, a definição "Tipo de exposição/Original" para ajuste da exposição passa automaticamente para "Texto".
- Esta função não está disponível em alguns países e regiões.



Quando esta função está selecionada, não pode utilizar a tecla [Cor Iniciar].



1

Toque na tecla [Outros] e na tecla [Inversão P/B].

Aparece uma marca de verificação no ícone.
Depois de concluídas todas as definições, toque na tecla [Anterior].



Para cancelar a inversão P/B:

Toque na tecla [Inversão P/B] para a desmarcar.

2

Coloque o original.

Coloque o original na bandeja do alimentador de documentos do alimentador automático de documentos ou no vidro de exposição.

[ALIMENTADOR AUTOMÁTICO DE DOCUMENTOS \(página 1-36\)](#)

[VIDRO DE EXPOSIÇÃO \(página 1-42\)](#)



Para cancelar todas as definições:

Toque na tecla [CA].

3

Prima a tecla [P/B Iniciar] para começar a cópia.



AJUSTE FÁCIL DA QUALIDADE DA IMAGEM (AJUSTE RÁPIDO DA QUALIDADE DA IMAGEM)

Pode ajustar facilmente a cor e os contornos das imagens e do texto.



- Não é possível selecionar Ajuste rápido da Qualidade da Imagem no modo fácil.
- Tem de selecionar Ajuste rápido da qualidade da imagem, antes de digitalizar o original.

1

Toque na tecla [Outros] e na tecla [Ajuste rápido da qualidade da imagem].

2

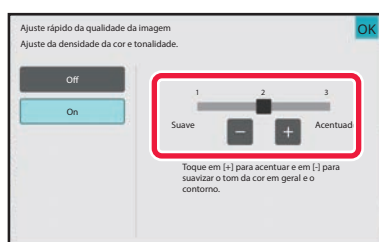

Toque em **- +** ou mova a barra de deslocação para ajustar a qualidade de imagem.

Depois de concluídas as definições, toque na tecla [OK].



Para cancelar a definição do Ajuste rápido da qualidade da imagem:
Toque na tecla [Off].

3

Coloque o original.

Coloque o original na bandeja do alimentador de documentos do alimentador automático de documentos ou no vidro de exposição.

[ALIMENTADOR AUTOMÁTICO DE DOCUMENTOS \(página 1-36\)](#)

[VIDRO DE EXPOSIÇÃO \(página 1-42\)](#)



Para cancelar todas as definições:
Toque na tecla [CA].

4

Prima a tecla [Cor Iniciar] ou [P/B Iniciar] para começar a copiar.



AJUSTAR O VERMELHO/VERDE/AZUL NAS CÓPIAS (AJUSTE RGB)

Esta função permite realçar ou clarear qualquer um dos três componentes de cor R (vermelho), G (verde) e B (azul).

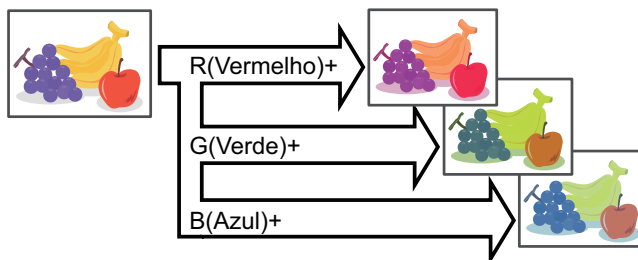

- Não é possível selecionar RGB no modo fácil.
- Tem de especificar RGB antes de digitalizar o original.

1

Toque na tecla [Outros] e na tecla [Ajuste RGB].

2

Prima a tecla da cor que pretende ajustar.

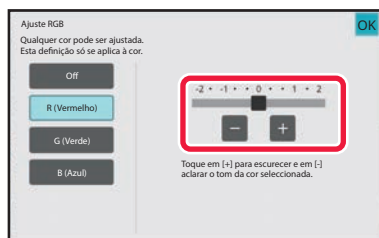
3

Prima **- +** ou faça deslizar a barra de deslocação para ajustar a cor.

Depois de concluídas as definições, toque na tecla [OK].



- Só é possível ajustar uma cor. (Se ajustar uma cor e, em seguida, bater levemente noutra, o ajuste da primeira é cancelado).
- **Para cancelar a definição de ajuste RGB:**
Toque na tecla [Off].



4

Coloque o original.

Coloque o original na bandeja do alimentador de documentos do alimentador automático de documentos ou no vidro de exposição.

[ALIMENTADOR AUTOMÁTICO DE DOCUMENTOS \(página 1-36\)](#)

[VIDRO DE EXPOSIÇÃO \(página 1-42\)](#)



Para cancelar todas as definições:

Toque na tecla [CA].

5

Prima a tecla [Cor Iniciar] para começar a cópia.



AJUSTAR A NITIDEZ DE UMA IMAGEM (NITIDEZ)

Esta função ajusta a nitidez para tornar uma imagem mais nítida ou mais suave.

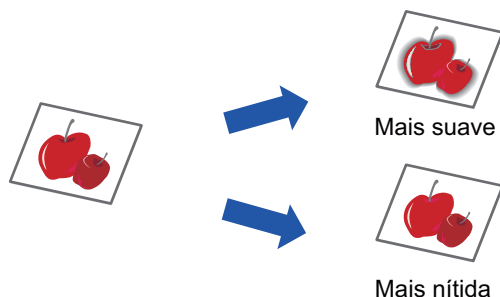

- Não é possível selecionar Nitidez no modo fácil.
- Tem de especificar a Nitidez antes de digitalizar o original.

1

Toque na tecla [Outros] e na tecla [Nitidez].

2

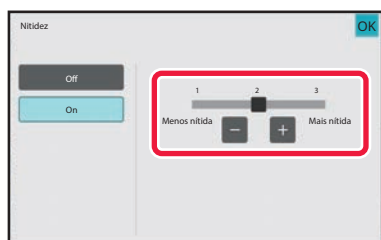

Prima **-** **+** ou faça deslizar a barra de deslocação para ajustar a nitidez.

Selecione [Mais nítida] para contornos mais nítidos ou [Menos nítida] para contornos mais suaves.

Depois de concluídas as definições, toque na tecla [OK].



Para cancelar a definição de nitidez:
Toque na tecla [Off].

3

Coloque o original.

Coloque o original na bandeja do alimentador de documentos do alimentador automático de documentos ou no vidro de exposição.

[ALIMENTADOR AUTOMÁTICO DE DOCUMENTOS \(página 1-36\)](#)

[VIDRO DE EXPOSIÇÃO \(página 1-42\)](#)



Para cancelar todas as definições:
Toque na tecla [CA].

4

Prima a tecla [Cor Iniciar] ou [P/B Iniciar] para começar a copiar.



AJUSTAR A COR (EQUILÍBRIO DE COR)

Pode ajustar a cor, o tom e a densidade das cópias.

Utilize o separador [Cor] para as definições de cópia a cores ou o separador [P/B] para as definições de cópia a preto e branco.

Se seleccionar o separador [Cor], as densidades das cores amarelo, magenta, ciano e preto são divididas em três intervalos, permitindo-lhe ajustar a densidade de cada intervalo. Se for necessário, também pode ajustar todos os três intervalos de densidade em simultâneo.

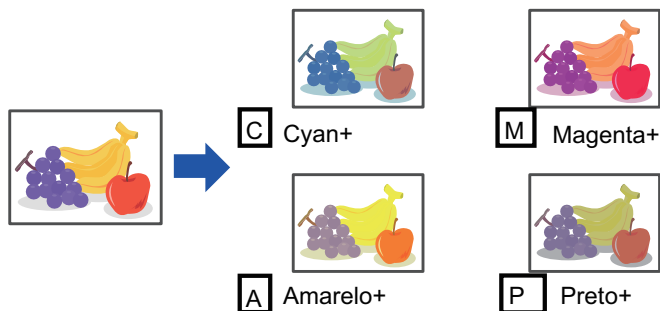

- Não é possível seleccionar Equilíbrio de Cor no modo fácil.
- Tem de especificar o Equilíbrio de Cor antes de digitalizar o original.

1

Toque na tecla [Outros] e na tecla [Equilíbrio De Cor].

2

Prima o separador do modo que pretende ajustar.



3

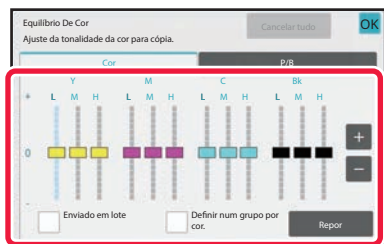

Prima a tecla **- +** ou faça deslizar a barra de deslocação para ajustar o equilíbrio da cor.

- Se quiser ajustar cada cor individualmente no separador [Cor], defina a marca de verificação [Enviado em lote] para .
- Se quiser ajustar melhor cada intervalo de cada cor individualmente, defina a caixa de verificação [Definir num grupo por cor.] para .
- Para ajustar cada intervalo no separador [P/B], defina a caixa de verificação [Enviado em lote] para .
- Para ajustar uma barra de deslocação individualmente, com as teclas **- +**, prima a barra de deslocação que quer ajustar e prima as teclas **- +**.
- Depois de concluídas as definições, toque na tecla [OK].



Para voltar ao equilíbrio de cor do separador atual, a fim de ajustar o equilíbrio predefinido:

Toque na tecla [Repor].

Os valores de todas as gradações em curso de ajuste retornam aos respetivos valores de equilíbrio de cor predefinidos.

4

Coloque o original.

Coloque o original na bandeja do alimentador de documentos do alimentador automático de documentos ou no vidro de exposição.

[ALIMENTADOR AUTOMÁTICO DE DOCUMENTOS \(página 1-36\)](#)

[VIDRO DE EXPOSIÇÃO \(página 1-42\)](#)

5

Prima a tecla [Cor Iniciar] ou [P/B Iniciar] para começar a copiar.



AJUSTAR A LUMINOSIDADE DE UMA CÓPIA (LUMINOSIDADE)

Esta função ajusta a luminosidade da imagem de uma cópia a cores.

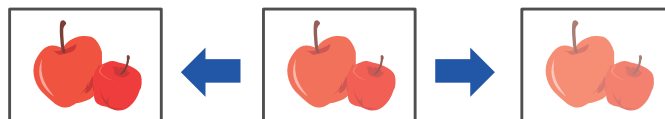

- Não é possível selecionar Luminosidade no modo fácil.
- Tem de especificar a Luminosidade antes de digitalizar o original.

1

Toque na tecla [Outros] e na tecla [Luminosidade].

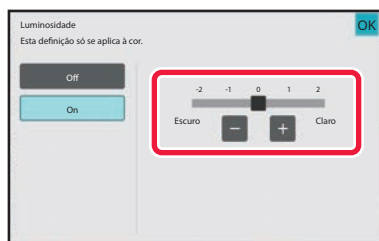
2

Prima a tecla **- +** ou faça deslizar a barra de deslocação para ajustar a luminosidade.

Depois de concluídas as definições, toque nas teclas [OK] e [Anterior] em sequência.



Para cancelar a definição de luminosidade:
Toque na tecla [Off].

3

Coloque o original.

Coloque o original na bandeja do alimentador de documentos do alimentador automático de documentos ou no vidro de exposição.

[ALIMENTADOR AUTOMÁTICO DE DOCUMENTOS \(página 1-36\)](#)

[VIDRO DE EXPOSIÇÃO \(página 1-42\)](#)



Para cancelar todas as definições:
Toque na tecla [CA].

4

Prima a tecla [Cor Iniciar] para começar a cópia.



AJUSTAR A INTENSIDADE DE UMA CÓPIA (INTENSIDADE)

Esta função ajusta a intensidade (saturação) da imagem de uma cópia a cores.

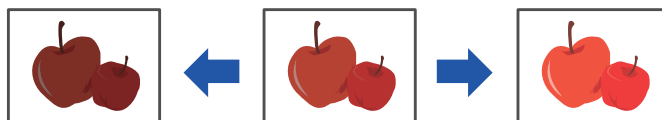

- Não é possível selecionar Intensidade no modo fácil.
- Tem de definir a intensidade antes de digitalizar o original.



Esta função não pode ser combinada com [Cópia de cópia] ou [Melhoria De Matiz Cor] em Exposição.

1

Toque na tecla [Outros] e na tecla [Intensidade].

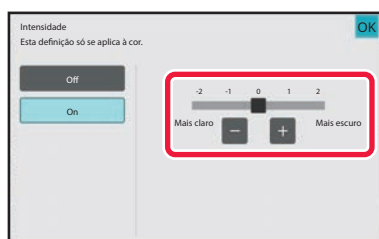
2

Toque na tecla   ou deslize o cursor para ajustar a intensidade.

Depois de concluídas as definições, prima a tecla [OK] e [Anterior].



Para cancelar a definição de intensidade:
Toque na tecla [Off].

3

Coloque o original.

Coloque o original na bandeja do alimentador de documentos do alimentador automático de documentos ou no vidro de exposição.

[ALIMENTADOR AUTOMÁTICO DE DOCUMENTOS \(página 1-36\)](#)

[VIDRO DE EXPOSIÇÃO \(página 1-42\)](#)



Para cancelar todas as definições:
Toque na tecla [CA].

4

Prima a tecla [Cor Iniciar] para começar a cópia.



FUNÇÕES DE CÓPIA DE CONVENIENTES

INTERROMPER CÓPIA

Esta função suspende um trabalho em curso e imprime preferencialmente o original especificado com a interrupção de cópia.

Quando necessitar de efectuar uma cópia urgente e a máquina estiver ocupada com um trabalho longo de cópia ou outro, utilize a função de interrupção de cópia.



- A tecla [Interrupção] não aparece enquanto estiver a digitalizar um original.
- Dependendo das definições do trabalho em curso, a tecla [Interrupção] pode não aparecer.
- A interrupção de cópia não pode ser utilizada em combinação com as funções seguintes: Construção de Trabal., Cópia Tandem, Cópia De Livro, Foto De Cartão, Alargamento Multi-Páginas, Contagem Original, Cópia tipográfica, Definição de Pré-Visualização e Dividir livro.
- Se utilizar o vidro de exposição para interrupção de cópia, não pode seleccionar a função livro, capas/inserções, nem a definição N-Up.
Se for necessária qualquer uma destas funções, utilize o alimentador automático de documentos.

1

Toque na tecla [Interrupção].

O ecrã do modo de interrupção aparece.



Se estiver especificada a autenticação do utilizador:

Prima a tecla [Interrupção] para visualizar o ecrã de autenticação de utilizador. Introduza o nome de início de sessão e a palavra-passe para efetuar a autenticação do utilizador.

2

Coloque o original.

Coloque o original na bandeja do alimentador de documentos do alimentador automático de documentos ou no vidro de exposição.

[ALIMENTADOR AUTOMÁTICO DE DOCUMENTOS \(página 1-36\)](#)

[VIDRO DE EXPOSIÇÃO \(página 1-42\)](#)

3

Configurar definições de cópia.



Para cancelar a cópia de interrupção, bata levemente na tecla [Cancelar].



4

Prima a tecla [Cor Iniciar] ou [P/B Iniciar] para iniciar a interrupção de cópia.

Quando o trabalho de interrupção de cópia estiver concluído, o trabalho interrompido será retomado.



A função de interrupção de cópia não apresenta a pré-visualização do original digitalizado.



ENVIAR DADOS DURANTE A CÓPIA

Esta função permite-lhe enviar um fax enquanto efectua uma cópia, enviar um e-mail com uma imagem anexada ou guardar dados na pasta de rede.



Tem de memorizar o destino previamente no livro de endereços.

[ARMAZENAR ENDEREÇOS POR INTRODUÇÃO DIRETA \(página 6-19\)](#)

A transmissão de fax e imagem começa a seguir à cópia e são utilizadas as mesmas definições que na cópia. Porém, algumas funções podem não proporcionar os mesmos resultados que na cópia.

1

Toque na tecla [Detalhe] para mudar para o modo normal.

[MODO FÁCIL \(página 3-3\)](#)

2

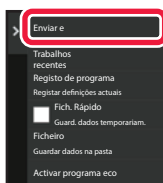

Toque em [Enviar e imprimir] no painel de ação.

3

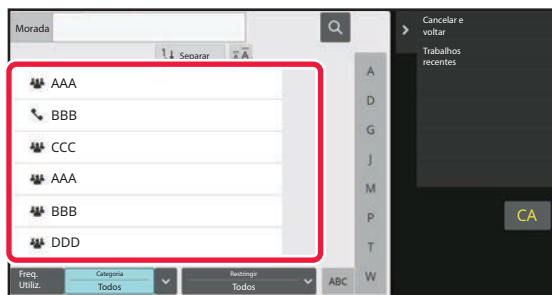

Selecionar um destinatário a partir do livro de endereços.

[Selecionar "Contactos" ou "Grupo". \(página 6-16\)](#)

Depois de seleccionar o destinatário, bata levemente na tecla [Introduza o endereço].



- Não pode utilizar o teclado virtual para introduzir um endereço. Se não conseguir encontrar o destinatário no livro de endereços, introduza-o no livro de endereços.
- Não é possível seleccionar um Endereço de Internet-Fax.

4

Coloque o original.

Coloque o original na bandeja do alimentador de documentos do alimentador automático de documentos ou no vidro de exposição.

[ALIMENTADOR AUTOMÁTICO DE DOCUMENTOS \(página 1-36\)](#)

[VIDRO DE EXPOSIÇÃO \(página 1-42\)](#)



5

Defina cada item de cópia conforme necessário.

Estas definições de cópia são utilizadas na transmissão de fax. Porém, algumas definições podem estar indisponíveis dependendo da função.



Pode pré-visualizar o original digitalizado batendo levemente na tecla [Prévisualização].

6

Prima a tecla [Cor Iniciar] ou [P/B Iniciar] para começar a copiar.

Após a cópia, a transmissão começa.



Após a cópia, não pode pré-visualizar as definições antes da transmissão.

TRABALHOS DE CÓPIA

Quando se toca no visor de estado do trabalho, os trabalhos são apresentados numa lista. Para verificar o estado de um trabalho de cópia, bata levemente no separador [Imprimir].

Se pretender parar ou eliminar trabalhos ou atribuir prioridades de processamento, consulte "[PARAR/ELIMINAR UMA TAREFA, PROCESSAMENTO PRIORITÁRIO E VERIFICAR O ESTADO \(página 2-63\)](#)".





PROGRAMAS

Os programas são definidos no ecrã inicial do modo normal.

[MODO FÁCIL \(página 3-3\)](#)



Não é possível guardar programas no modo fácil.

MEMORIZAR UM PROGRAMA

Esta função memoriza colectivamente as definições de cópia como um programa. O programa memorizado pode ser recuperado através de uma operação fácil.

Para mais informações sobre como recuperar um programa, consulte "[RECUPERAR UM PROGRAMA \(página 3-163\)](#)". Por exemplo, suponha que, uma vez por mês, copia desenhos CAD de tamanho A3 (11" x 17") para efeitos de arquivo, utilizando as seguintes definições:

- Os desenhos CAD de tamanho A3 (11" x 17") são reduzidos para o tamanho A4 (8-1/2" x 11").
- Para reduzir para metade o consumo de papel, é utilizada a cópia de 2 lados.
- A deslocação de margem é utilizada de forma a permitir uma margem para perfurar orifícios para arquivo.

Desenhos CAD de formato A3
(11" x 17")

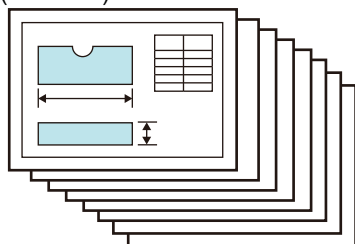

Copiar

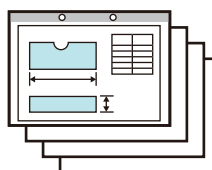



Se não estiver memorizado um programa de trabalho	Se estiver memorizado um programa de trabalho
<p>Definir a redução de A3 (11" x 17") para A4 (8-1/2" x 11")</p> <p>↓</p> <p>Alterar a definição de exposição.</p> <p>↓</p> <p>Definir a cópia em 2 lados.</p> <p>↓</p> <p>Definir margens.</p> <p>↓</p> <p>Configurar definições de perfuração de orifícios.</p> <p>↓</p> <p>Premir a tecla [Cor Iniciar] ou [P/B Iniciar].</p>	<p>Recuperar o programa guardado.</p> <p>↓</p> <p>Premir a tecla [Cor Iniciar] ou [P/B Iniciar].</p>
<p>Todos os meses, é necessário um tempo considerável para copiar os desenhos porque tem de seleccionar as definições acima indicadas.</p> <p>Além disso, por vezes, são cometidos erros durante a selecção das definições, sendo necessário repetir algumas cópias.</p>	<p>As definições são guardadas num programa, pelo que as pode seleccionar tocando apenas numa tecla. É simples e rápido.</p> <p>Além disso, as definições estão todas armazenadas, pelo que não existem riscos de cometer erros e, por conseguinte, não existe a necessidade de repetir as cópias.</p>



- Pode memorizar até 48 programas.
- As definições de programa ficam registadas, mesmo que a corrente principal da máquina seja desligada.
- Também pode guardar um programa no ecrã inicial ou na pasta favoritos como um atalho, o que é útil quando precisar de o recuperar.

1

Especifique a função de cópia a guardar.



No ecrã inicial, visualize [Registo de programa] no painel de ação.

2

Toque em [Registo de programa] no painel de ação.



3

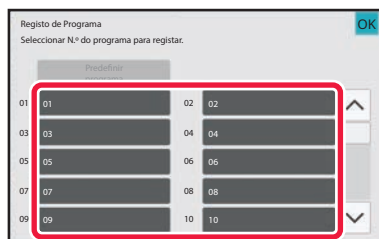

Premir uma tecla não usada.

Aparece uma tecla a cores com um programa memorizado. Bata levemente numa tecla sem nenhum programa memorizado.



Se não definir um nome para o programa, será automaticamente atribuído um número de série como nome.

4

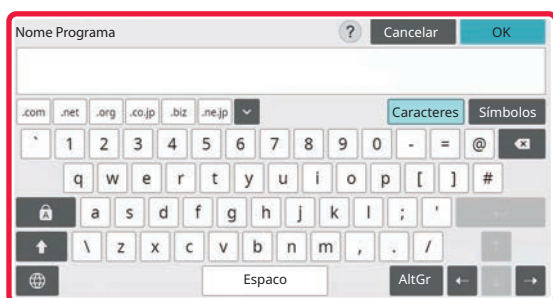

Dê um nome ao programa e prima a tecla [OK].

Aparece uma mensagem de conclusão de registo.

5

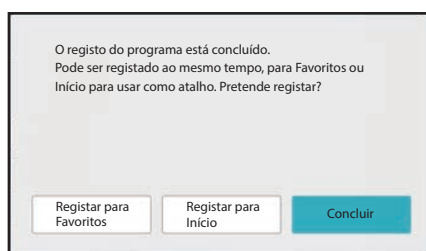

Selecione se o programa será ou não adicionado ao ecrã inicial ou à pasta favoritos.

Para especificar definições de impressão, pode seleccionar a definição necessária a partir de texto pré-definido ou utilizar o teclado virtual. Pode também imprimir o número de série e a ID do trabalho de conta.

Depois de concluídas as definições, toque nas teclas [OK] e [Anterior] em sequência.



- Se a autenticação do utilizador estiver ativada, é registada uma tecla de atalho do programa na página inicial ou na pasta favoritos do utilizador.
- Se a autenticação do utilizador estiver desactivada, aparece o ecrã de introdução de palavra-passe do administrador. Quando introduz a palavra-passe do administrador, o registo fica completo.
- Não é possível memorizar o número de cópias.



RECUPERAR UM PROGRAMA

1

Toque em [Activar programa] no painel de ação.

2

Prima a tecla do programa que pretende recuperar.



Pode premir [Registar nos Favoritos] ou [Registar para Início] no painel de ações para registar uma tecla de atalho para o programa seleccionado na pasta favoritos ou no ecrã inicial.



APAGAR E DAR OUTRO NOME A UM PROGRAMA

Esta secção explica como apagar definições de cópia num programa e como dar outro nome a um programa.



Não é possível apagar um programa que já está memorizado.

Apagar um programa

1

Toque em [Activar programa] no painel de ação.

2

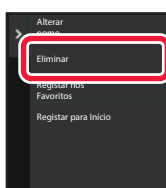

Toque em [Eliminar] no painel de ação.

3

Prima a tecla do programa que pretende apagar e prima [Eliminar].



Dar outro nome a um programa

1

Toque em [Activar programa] no painel de ação.

2

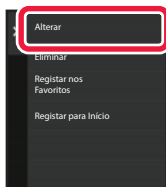

Toque em [Alterar nome] no painel de ação.

3

Prima a tecla do programa necessário e dê-lhe outro nome. Em seguida, bata levemente na tecla [OK].

Depois de concluídas as definições, toque na tecla [OK].



IMPRESSORA

FUNÇÃO DE IMPRESSÃO DA MÁQUINA

FUNÇÃO DE IMPRESSÃO	4-3
Ambiente Windows	4-3
Ambiente macOS	4-3

IMPRIMIR NUM AMBIENTE WINDOWS

PROCEDIMENTO BÁSICO DE IMPRESSÃO	4-4
ECRÃ DEFINIÇÕES DO CONTROLADOR DE IMPRESSORA/ CONSULTAR A AJUDA	4-6
SELECIONAR O PAPEL	4-8
IMPRIMIR ENVELOPES	4-9
IMPRIMIR QUANDO A FUNÇÃO DE AUTENTICAÇÃO DO UTILIZADOR ESTÁ ATIVADA	4-10
FUNÇÕES UTILIZADAS COM FREQUÊNCIA	4-12
GUARDAR AS DEFINIÇÕES NO MOMENTO DA IMPRESSÃO	4-12
UTILIZAR AS DEFINIÇÕES GUARDADAS	4-13
ALTERAR AS PRÉ-DEFINIÇÕES DO CONTROLADOR DA IMPRESSORA	4-14
PARTILHAR DEFINIÇÕES FAVORITAS ENTRE O SERVIDOR E O CLIENTE	4-15

IMPRIMIR NUM AMBIENTE macOS

PROCEDIMENTO BÁSICO DE IMPRESSÃO	4-17
SELECIONAR O PAPEL	4-19
IMPRIMIR ENVELOPES	4-20
IMPRIMIR QUANDO A FUNÇÃO DE AUTENTICAÇÃO DO UTILIZADOR ESTÁ ATIVADA	4-21

FUNÇÕES UTILIZADAS COM FREQUÊNCIA

SELECIONAR O MODO DE COR	4-23
SELECIONAR A RESOLUÇÃO	4-26
IMPRESSÃO 2-FACES	4-27
AJUSTAR A IMAGEM IMPRESSA AO PAPEL	4-30
IMPRIMIR MÚLTIPLAS PÁGINAS NUMA ÚNICA PÁGINA ..	4-33
IMPRIMIR IGNORANDO PÁGINAS EM BRANCO	4-36
AGRAFAR AS SAÍDAS/PERFURAR ORIFÍCIOS NAS SAÍDAS	4-37
Função de agrafar	4-37
Função perfurar	4-38

FUNÇÕES PRÁTICAS DA IMPRESSORA

FUNÇÕES PRÁTICAS PARA CRIAR PANFLETOS E POSTERS	4-41
CRIAR UM PANFELTO (LIVRO/AGRAFADOR DE ENCADERNAR)	4-41
IMPRIMIR COM A DEFINIÇÃO DESLOCAÇÃO DA MARGEM (MARGEM)	4-45
CRIAR UM POSTER GRANDE (IMPRESSÃO DE POSTER)	4-47
FUNÇÕES PARA AJUSTAR O TAMANHO E A ORIENTAÇÃO DA IMAGEM	4-48
AJUSTAR A POSIÇÃO DE IMPRESSÃO NAS PÁGINAS PARES E ÍMPARES SEPARADAMENTE (POSIÇÃO DE IMPRESSÃO)	4-48
RODAR A IMAGEM DE IMPRESSÃO A 180 GRAUS (RODAR 180°)	4-49
AMPLIAR/REDUZIR A IMAGEM DE IMPRESSÃO (DEFINIÇÃO DE ZOOM/AMPLIAR OU REDUZIR)	4-51
AJUSTAR A ESPESSURA DA LINHA (LARGURA)	4-53
IMPRIMIR UMA IMAGEM DE ESPELHO (INVERTER IMAGEM DE ESPELHO/EFEITOS VISUAIS)	4-59
FUNÇÃO DE AJUSTE DO MODO DE COR	4-61
AJUSTAR A LUMINOSIDADE E O CONTRASTE DA IMAGEM (AJUSTE DE COR/AJUSTE RGB)	4-61
IMPRIMIR TEXTO ESBATIDO E LINHAS A PRETO (TEXTO A PRETO/VECTO A PRETO)	4-62
SELECIONAR AS DEFINIÇÕES DE COR PARA QUE CORRESPONDAM AO TIPO DE IMAGEM (DEFINIÇÕES AVANÇADAS DE COR)	4-63
FUNÇÕES PARA COMBINAR TEXTO E IMAGENS	4-66
ADICIONAR UMA MARCA DE ÁGUA A PÁGINAS IMPRESSAS (MARCA DE ÁGUA)	4-66
IMPRIMIR UMA IMAGEM SOBRE OS DADOS DE IMPRESSÃO (SELO DE IMAGEM)	4-68
REGISTAR UMA IMAGEM PERSONALIZADA	4-69
SOBREPOR UMA FORMA FIXA NOS DADOS DE IMPRESSÃO (OVERLAYS)	4-70
ADICIONAR O NÚMERO DE CÓPIAS (CARIMBO DE CÓPIAS)	4-73
FUNÇÕES DE IMPRESSÃO PARA FINS ESPECIAIS	4-74
IMPRIMIR PÁGINAS ESPECÍFICAS NUM PAPEL DIFERENTE (PAPEL DIFERENTE)	4-74
ADICIONAR INSERÇÕES QUANDO IMPRIMIR EM ACETATOS (INSERÇÃO DE TRANSPARÊNCIAS)	4-77
INSERIR PÁGINAS SEPARADORAS ENTRE TRABALHOS OU CÓPIAS	4-79
IMPRIMIR UMA CÓPIA POR DECALQUE (CÓPIA POR DECALQUE)	4-81
IMPRIMIR TEXTO EM SEPARADORES DE PAPEL SEPARADOR (DESLOCAR SEPARADOR/IMPR. DE PAPEL SEPARADOR)	4-83





IMPRESSÃO DE 2 FACES COM PÁGINAS ESPECÍFICAS IMPRESSAS NO LADO DA FRENTE (INSERÇÕES DE CAPÍTULOS)	4-86
DOBRAR PAPEL PARA IMPRESSÃO (DOBRA)	4-87
INSERIR DADOS PREDEFINIDOS ANTES OU DEPOIS DE CADA PÁGINA (INTERCALAR PÁGINAS)	4-93
IMPRIMIR A MESMA IMAGEM NUM PADRÃO DE MOSAICO (REPETIR IMPRESSÃO)	4-95
IMPRIMIR DADOS DE PADRÃO DE IMPRESSÃO (IMPRESSÃO DE PADRÃO OCULTO)	4-96
ALTERAR O MÉTODO DE RESTITUIÇÃO E IMPRIMIR IMAGENS JPEG (UTIL. CONTROL. PARA OBT. JPEGS)	4-98
MAXIMIZAR A ÁREA DE IMPRESSÃO DO PAPEL (ÁREA IMPRESSÃO)	4-99
IMPRIMIR COM UMA RESOLUÇÃO MELHORADA (SUAVIZAR)	4-100
FUNÇÕES PRÁTICAS DA IMPRESSORA	4-101
UTILIZAR DUAS MÁQUINAS PARA IMPRIMIR UM TRABALHO DE IMPRESSÃO GRANDE (IMPRESSÃO TANDEM)	4-101
GUARDAR E UTILIZAR FICHEIROS DE IMPRESSÃO (ARQUIVO DE DOCUMENTOS)	4-103
IMPRIMIR AUTOMATICAMENTE TODOS OS DADOS GUARDADOS	4-106
IMPRIMIR E ENVIAR EM SIMULTÂNEO	4-107

IMPRIMIR SEM O CONTROLADOR DE IMPRESSORA

EXTENSÕES DE FICHEIROS IMPRIMÍVEIS	4-108
IMPRIMIR DIRECTAMENTE UM FICHEIRO NUM SERVIDOR FTP	4-109
IMPRIMIR DIRECTAMENTE UM FICHEIRO NUMA MEMÓRIA USB	4-111
IMPRIMIR DIRECTAMENTE UM FICHEIRO NUMA PASTA DE REDE	4-113
IMPRIMIR DIRETAMENTE A PARTIR DE UM COMPUTADOR	4-118
SUBMETER TAREFA DE IMPRESSÃO	4-118
IMPRESSÃO FTP	4-120
IMPRIMIR E-MAIL	4-120
Universal Print	4-123
ANTES DE ESTABELEECER A LIGAÇÃO DO SERVIÇO Universal Print	4-123
Definições Universal Print	4-124
Registar a máquina na Azure Active Directory	4-124
Registar a máquina no PC de cada cliente	4-124
Apagar da Azure Active Directory	4-124

TRABALHOS DA IMPRESSORA

VERIFICAR O ESTADO DA IMPRESSÃO	4-125
IMPRIMIR UM FICHEIRO PDF ENCRIPADO	4-125
MUDAR PARA OUTRO TAMANHO DE PAPEL E IMPRIMIR QUANDO NÃO HOUVER PAPEL	4-126

FUNÇÃO DE DISPONIBILIZAÇÃO PARA IMPRESSÃO

FUNÇÃO DE DISPONIBILIZAÇÃO PARA IMPRESSÃO	4-127
IMPRESSÃO INTERGRUPOS	4-127
ANTES DE UTILIZAR A FUNÇÃO DE DISPONIBILIZAÇÃO PARA IMPRESSÃO	4-129
Definições requeridas na máquina	4-129
Instalar o controlador de impressora da unidade primária	4-130
UTILIZAR A FUNÇÃO DE DISPONIBILIZAÇÃO PARA IMPRESSÃO	4-131
Armazenar um trabalho na unidade primária do seu computador.	4-131
Imprimir/eliminar um trabalho armazenado na unidade primária de uma unidade secundária	4-134

ANEXO

LISTA DE ESPECIFICAÇÕES DO CONTROLADOR DA IMPRESSORA	4-135
ESPECIFICAR UM CÓDIGO DE FATURAÇÃO USANDO O CONTROLADOR DA IMPRESSORA	4-140
ATIVAR CÓDIGO DE FATURAÇÃO.	4-140
AUTENTICAÇÃO ATRAVÉS DE INÍCIO DE SESSÃO ÚNICO	4-142
DEFINIÇÕES	4-142



FUNÇÃO DE IMPRESSÃO DA MÁQUINA

FUNÇÃO DE IMPRESSÃO

A máquina está equipada de origem com uma função de impressão de cor total. Para que o seu computador possa imprimir, tem de instalar um controlador de impressora.

Consulte a tabela seguinte para escolher o controlador de impressora a utilizar no seu ambiente.

Ambiente Windows

Tipo de controlador de impressora

PCL6

A máquina suporta as linguagens de controlo de impressoras PCL6 da Hewlett-Packard.

PS (Na BP-50C26/BP-50C31/BP-50C36/BP-50C45/BP-50C55/BP-50C65/BP-55C26, o kit de expansão PS3 é obrigatório.)

- O controlador desta impressora suporta a linguagem de descrição de página PostScript 3 desenvolvida pela Adobe.
- Se pretender utilizar o controlador de impressora PS padrão do Windows, tem de utilizar o controlador PPD.



- Para instalar o controlador da impressora e configurar as definições num ambiente Windows, consulte o Guia de configuração do software.
- O Manual do utilizador utiliza principalmente ecrãs do controlador de impressora PCL6 para explicar como imprimir num ambiente Windows. Os ecrãs do controlador da impressora podem diferir ligeiramente dependendo do controlador que estiver a utilizar.

Ambiente macOS

Tipo de controlador de impressora

PS (Na BP-50C26/BP-50C31/BP-50C36/BP-50C45/BP-50C55/BP-50C65/BP-55C26, o kit de expansão PS3 é obrigatório.)

PS Esta impressora suporta a linguagem de descrição de página PostScript 3 desenvolvida pela Adobe e utiliza um ficheiro PPD.



- Para instalar o controlador da impressora e configurar as definições num ambiente macOS, consulte o Guia de configuração do software.
- As explicações dos ecrãs e procedimentos para utilização num ambiente macOS assumem geralmente que é utilizado o macOS 11 e está instalado um controlador PPD. Os ecrãs podem variar consoante a versão do sistema operativo ou da aplicação de software.



Se uma página de aviso tiver sido impressa

Se uma impressão não puder ser realizada, conforme é especificada, e a razão não for apresentada no painel de operações, será imprimida uma página de aviso a indicar a razão. Leia a mensagem e tome as medidas adequadas. Por exemplo, será impressa uma página de aviso se a seguinte situação ocorrer:

- Existem mais dados de impressão dos que é possível armazenar na memória.
- Selecionou uma função que foi impedida pelo administrador.



IMPRIMIR NUM AMBIENTE WINDOWS

PROCEDIMENTO BÁSICO DE IMPRESSÃO

O exemplo que se segue explica como imprimir um documento a partir do "WordPad", uma aplicação acessória padrão do Windows.

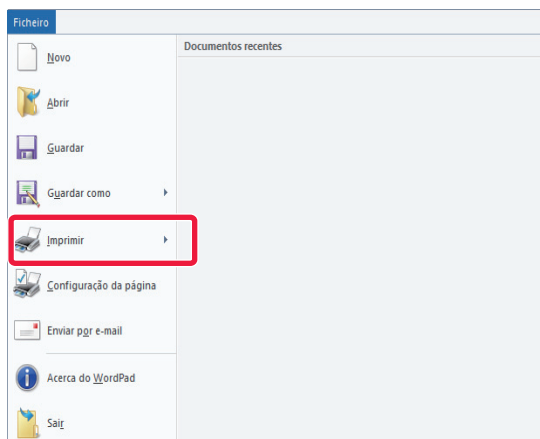

- O menu utilizado para executar as impressões pode variar consoante a aplicação.
- O botão que se utiliza para abrir a janela de propriedades do controlador de impressora (normalmente [Propriedade] ou [Preferências]) pode variar com a aplicação.
- O nome da máquina que aparece normalmente no menu [Impressora] é [BP-xxxxx]. ("xxxxx" é uma sequência de caracteres que varia consoante o modelo da máquina.)

1

Selecione [Imprimir] no menu [Ficheiro] do WordPad.

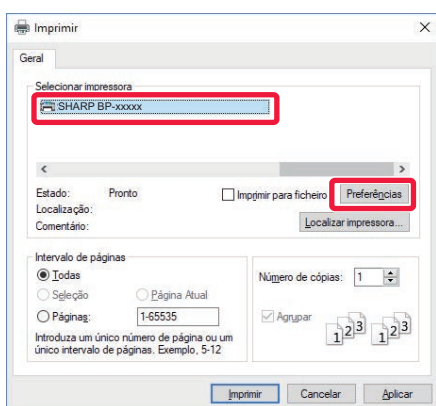
2

Selecione o controlador de impressora para a máquina e clique no botão [Preferências].

O botão que se utiliza para abrir a janela de propriedades do controlador de impressora (normalmente [Propriedade] ou [Preferências]) pode variar com a aplicação.



3

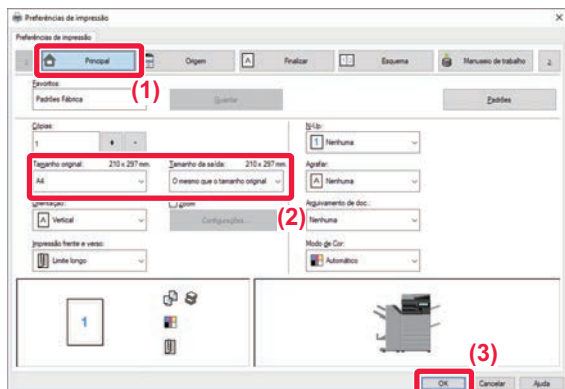

Selecionar as definições de impressão.

(1) Clique no separador [Principal].

(2) Selecione o tamanho do original.

•Pode registar até sete tamanhos definidos pelo utilizador no menu. Para memorizar uma tamanho de original, selecione [Papel Personalizado] ou uma das opções [Utilizador1] a [Utilizador7] no menu e clique no botão [OK].

•Para seleccionar definições noutros separadores, clique no separador pretendido e depois seleccione as definições.

[ECRÃ DEFINIÇÕES DO CONTROLADOR DE IMPRESSORA/ CONSULTAR A AJUDA \(página 4-6\)](#)

•Se definir um tamanho de original maior do que o tamanho máximo de papel suportado pela máquina, selecione o tamanho de papel para a impressão em "Tamanho da saída".

•Se for seleccionado um "Tamanho da saída" diferente de "Tamanho original", a imagem de impressão será ajustada de forma a corresponder ao tamanho de papel seleccionado.

(3) Clique no botão [OK].

4

Clique no botão [Print].

A impressão inicia-se.



ECRÃ DEFINIÇÕES DO CONTROLADOR DE IMPRESSORA/ CONSULTAR A AJUDA

O ecrã de definições do controlador de impressora tem 9 separadores. Clique num separador para seleccionar as definições desse separador.

Pode verificar as informações sobre cada uma das definições no ecrã Ajuda. Clique no botão [Ajuda] na parte inferior direita do ecrã.

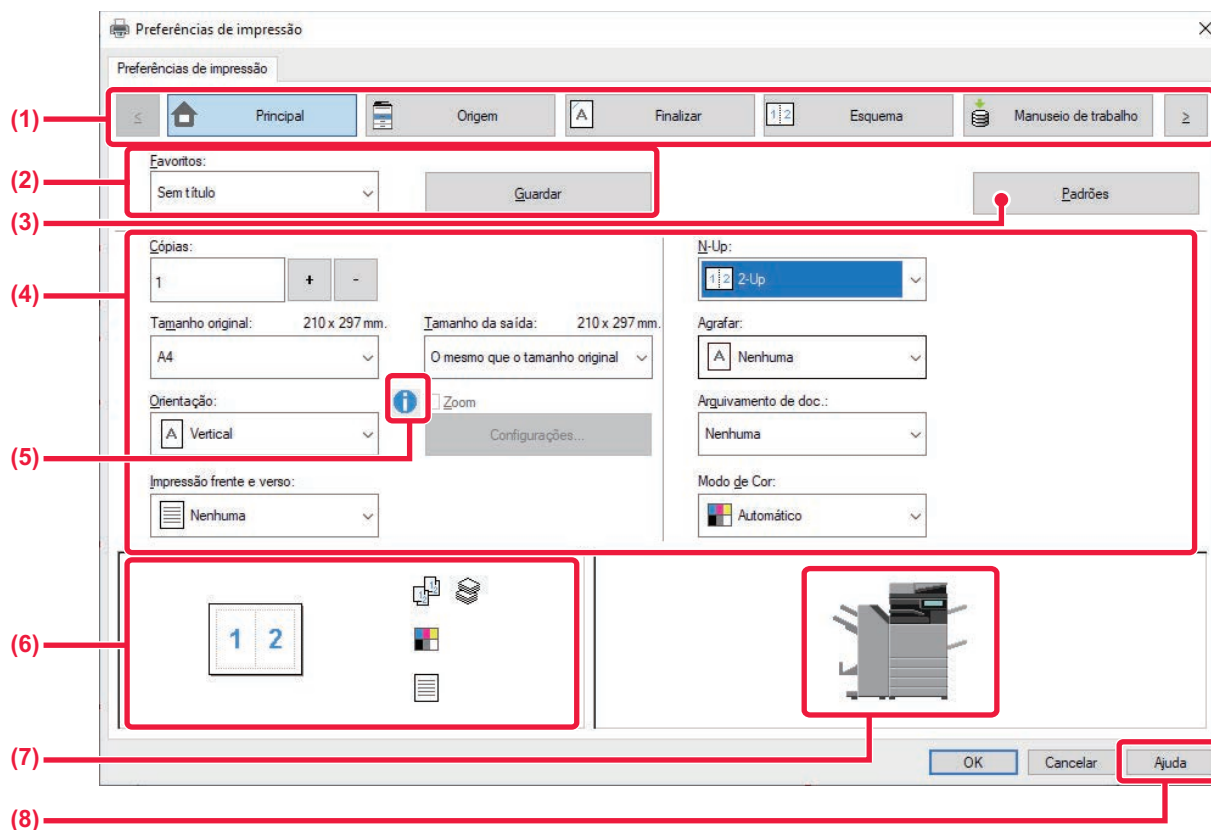

(1) Separadores: Clique em para mudar os separadores mostrados.

- [Principal]: Neste separador estão agrupadas as funções usadas frequentemente. As definições também estão nos outros separadores e cada definição deste separador está ligada à definição correspondente do outro separador.
- [Origem]: Definir o tamanho e tipo de papel utilizado para a impressão e a cassete de papel.
- [Finalizar]: Seleccionar uma função de acabamento, como agrafar, perfurar ou dobrar e definir a bandeja de saída.
- [Esquema]: Seleccionar as funções relacionadas com o esquema, como impressão duas faces e livro.
- [Manuseio de trabalho]: Definir o arquivo de documentos e a autenticação do utilizador.
- [Inserções]: Seleccionar as funções de inserção, como capas, inserções e papel separador.
- [Carimbo]: Seleccionar a função de marca de água ou carimbo.
- [Qualidade da imagem]: Seleccionar diversas definições de qualidade de imagem.
- [Conf. detalhadas]: Seleccionar a impressão tandem e outras definições de impressão detalhadas.

(2) Favoritos

As definições configuradas em cada um dos separadores no momento da impressão podem ser guardadas como Favoritos.

[FUNÇÕES UTILIZADAS COM FREQUÊNCIA \(página 4-12\)](#)



(3) Predefinições

Repor as definições do separador que está seleccionado nas predefinições.

(4) Itens configurados

Mostra as definições de cada separador.

(5) Ícone de informações()

Existem algumas restrições nas combinações de definições que podem ser seleccionadas na janela de propriedades do controlador da impressora. Quando existir uma restrição numa definição seleccionada, surge um ícone de informação () junto a essa definição. Clique no ícone para visualizar a explicação da restrição.

(6) Imagem de impressão

Permite verificar visualmente a maneira como as definições atuais afetam a imagem de impressão. As definições de acabamento e o modo de cor estão indicadas pelos ícones.

(7) Imagem de máquina

Mostra as opções que estão instaladas na máquina e as cassetes de papel e bandejas de saída que são utilizadas.

(8) Botão [Ajuda]

Mostra a janela de Ajuda do controlador de impressora.



- Pode visualizar-se a ajuda para uma definição, clicando na definição e premindo a tecla [F1].
- Pode clicar no botão  no canto superior direito do ecrã de definições e depois numa definição, para visualizar a Ajuda dessa definição numa janela secundária.



SELECIONAR O PAPEL

Antes de iniciar a impressão, verifique os tamanhos do papel, os tipos de papel e o papel que possa ter ficado nas cassetes da máquina. Para verificar as informações de cassete mais recentes, clique no botão [Estado da Bandeja] no separador [Origem].

As definições "Tamanho da saída" e "Bandeja de papel" estão relacionadas entre si da maneira seguinte:

- **Quando "Bandeja de papel" estiver definido para [Auto]**

A bandeja que contem o papel do tamanho e tipo selecionados em "Tamanho da saída" e "Tipo de Papel" é selecionada automaticamente.

- **Quando "Bandeja de papel" está definida para qualquer outra definição para além de [Auto]**

A bandeja especificada é utilizada para a impressão, independentemente da definição "Tamanho da saída".

Se tiver definido "Tipo de Papel" para [Aliment. Man.], verifique se selecionou "Tipo de Papel". Verifique o tipo de papel que está definido para o alimentador manual da máquina, verifique se está realmente colocado papel desse tipo no alimentador manual e, em seguida, seleccione o tipo de papel adequado.

- **Quando "Tipo de Papel" estiver definido para [Auto]**

É selecionada automaticamente uma bandeja com papel simples ou papel reciclado do tamanho especificado em "Tamanho da saída". (A pré-definição de fábrica é unicamente papel normal 1).

- **Quando "Tipo de Papel" está definido para qualquer outra definição para além de [Auto]**

É utilizada para a impressão uma bandeja com o tipo e tamanho do papel especificados em "Tamanho da saída".



Os suportes especiais, como é o caso dos envelopes, também poderão ser colocados no alimentador manual.

Para saber o procedimento de colocação de papel no alimentador manual, consulte "[COLOCAR PAPEL NO ALIMENTADOR MANUAL \(página 1-27\)](#)".



Quando a opção [Permitir o tamanho de papel detectado no tabuleiro de bypass] (desativada de fábrica) ou [Permitir o tipo de papel seleccionado no tabuleiro de bypass] (ativada de fábrica), a qual pode aceder seleccionando [Definições de Sistema] em "Definições (administrador)" → [Definições De Impressora] → [Definições Condicoes] → [Definições de tabuleiro de bypass] está ativada, a impressão não é efetuada se o tamanho do papel ou o tipo de papel especificado no controlador da impressora for diferente do tamanho de papel ou do tipo de papel especificado nas definições do alimentador manual.



IMPRIMIR ENVELOPES

Pode utilizar o alimentador manual ou a bandeja 1 para imprimir em envelopes.



- Para saber os tipos de papel que pode utilizar no alimentador, consulte "[TIPOS DE PAPEL APLICÁVEIS \(página 1-14\)](#)".
- Para saber o procedimento de colocação de papel no alimentador manual, consulte "[COLOCAR PAPEL NO ALIMENTADOR MANUAL \(página 1-27\)](#)".
- Para saber o procedimento de colocação de papel na bandeja 1, consulte "[BANDEJA 1-4 \(QUANDO ESTIVER INSTALADO UM SUPORTE/GAVETA DE PAPEL DE 550/2X550/3X550/ 550 E 2100 FOLHAS\) \(página 1-18\)](#)".
- Para mais informações sobre o procedimento de colocação de papel, consulte "[SELECIONAR O PAPEL \(página 4-8\)](#)".
- Depois da impressão, poderá encontrar vincos no envelope dependendo do tipo e formato do envelope, assim como do ambiente da impressão. Antes de imprimir quantidades elevadas, deverá imprimir uma cópia de teste.
- Quando utilizar suportes como envelopes, que podem ser colocados apenas com uma orientação específica, pode rodar a imagem 180 graus. Para mais informações, consulte "[RODAR A IMAGEM DE IMPRESSÃO A 180 GRAUS \(RODAR 180°\) \(página 4-49\)](#)".

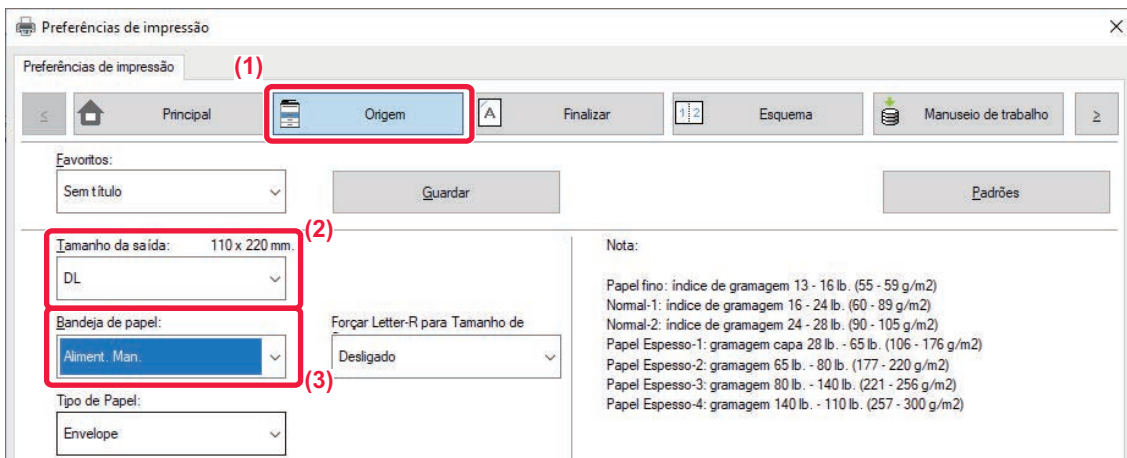

(1) Clique no separador [Origem].

(2) Selecione o tamanho do envelope no menu "Tamanho da saída".

Se [Tamanho da saída] estiver definido para envelope, [Tipo de Papel] é automaticamente definido para [Envelope].

Se "Tamanho original" estiver definido para envelope no separador [Principal] e "Tamanho da saída" estiver definido para [O mesmo que o tamanho original], "Tipo de Papel" é automaticamente definido para [Envelope].

(3) Selecione [Aliment. Man.] ou [Bandeja 1] em "Bandeja de papel".



IMPRIMIR QUANDO A FUNÇÃO DE AUTENTICAÇÃO DO UTILIZADOR ESTÁ ATIVADA

A informação de utilizador (como o nome de início de sessão e a palavra-passe) que tem de ser introduzida varia mediante o método de autenticação em utilização, por isso consulte o administrador da máquina antes de imprimir.



- Se tiver configurado "Política de impressão" no separador [Configuração] de forma a que a autenticação do utilizador seja sempre efetuada, os utilizadores são obrigados a autenticar-se em todos os trabalhos de impressão. Para o fazer tem de introduzir a informação de autenticação numa caixa de diálogo que aparece sempre que efetua uma impressão.
- A função de autenticação do utilizador da máquina não pode ser utilizada quando o controlador PPD* está instalado e quando o controlador de impressora PS padrão do Windows é utilizado.
- Por este motivo, a máquina pode ser configurada para proibir os utilizadores de efectuarem a impressão, a não ser que a respectiva informação dos utilizadores esteja memorizada na máquina.
* O controlador PPD permite à máquina imprimir utilizando o controlador de impressora PS padrão do Windows. (Na BP-50C26/BP-50C31/BP-50C36/BP-50C45/BP-50C55/BP-50C65/BP-55C26, o kit de expansão PS3 é obrigatório.)

1

Na janela de propriedades do controlador de impressora da aplicação, seleccione o controlador de impressora da máquina e clique no botão [Preferências].



O botão que se utiliza para abrir a janela de propriedades do controlador de impressora (normalmente [Propriedade] ou [Preferências]) pode variar com a aplicação.



2

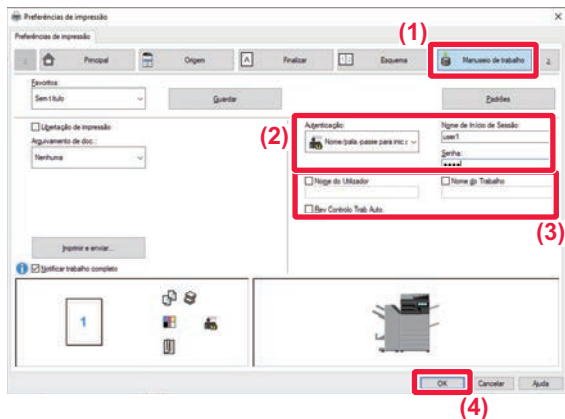

Introduza a sua informação de utilizador.

(1) Clique no separador [Manuseio de trabalho].

(2) Introduza a sua informação de utilizador.

- Se a autenticação for efetuada pelo nome de início de sessão, seleccione [Nome de Início de Sessão] e introduza o seu nome de início de sessão.
- Se a autenticação for efetuada pelo nome de início de sessão/senha, clique em [Nome/pala.-passe para inic. sessão] e introduza o nome de início de sessão e a senha. Insira a palavra-passe utilizando entre 1 a 32 caracteres.
- Quando o destino de autenticação da máquina for o Active Directory, é possível seleccionar [Início de sessão único]. Para obter informações sobre o início de sessão único, consulte "[AUTENTICAÇÃO ATRAVÉS DE INÍCIO DE SESSÃO ÚNICO \(página 4-142\)](#)".
- Se a autenticação for efetuada pelo número de utilizador, seleccione [Número de Utilizador] e introduza o seu número de utilizador de 5 a 8 dígitos.

(3) Introduza o nome de utilizador e o nome do trabalho, como necessário.

- Clique na caixa de verificação [Nome do Utilizador] e introduza o seu nome de utilizador com o máximo de 32 caracteres. O nome de utilizador introduzido aparece no painel de toque da máquina. Se não introduzir um nome de utilizador, surgirá o nome de início de sessão do PC.
- Clique na caixa de verificação [Nome do Trabalho] e introduza um nome de trabalho utilizando o máximo de 30 caracteres. O nome de trabalho introduzido aparece como um nome de ficheiro no painel de toque da máquina. Se não introduzir um nome de trabalho, aparece o nome de ficheiro definido na aplicação.

(4) Para visualizar uma janela de confirmação antes de iniciar a impressão, seleccione a caixa de verificação [Rev Controlo Trab Auto.].

(5) Clique no botão [OK] para efetuar a impressão.



A autenticação através de início de sessão único exige a realização da autenticação do Active Directory na máquina e no computador. Esta funcionalidade só pode ser utilizada em computadores a executar o Windows.



FUNÇÕES UTILIZADAS COM FREQUÊNCIA

GUARDAR AS DEFINIÇÕES NO MOMENTO DA IMPRESSÃO

As definições configuradas em cada um dos separadores no momento da impressão podem ser guardadas como Favoritos. Se guardar as definições utilizadas com frequência ou as definições de cores complexas atribuindo-lhes um nome facilita a seleção dessas definições da próxima vez que precisar de as utilizar.

As definições podem ser guardadas a partir de qualquer separador da janela de propriedades do controlador da impressora. As definições configuradas em cada separador são aparecem numa lista no momento da gravação, permitindo-lhe verificar as definições ao mesmo tempo que as grava.



Eliminar as definições guardadas

No passo 2 de "[UTILIZAR AS DEFINIÇÕES GUARDADAS \(página 4-13\)](#)", seleccione as definições de utilizador que pretende eliminar e clique no botão [Eliminar].

1 Seleccione o controlador de impressora na janela de impressão da aplicação e clique no botão [Preferências].



O botão que se utiliza para abrir a janela de propriedades do controlador de impressora (normalmente [Propriedade] ou [Preferências]) pode variar com a aplicação.

2



Registrar as definições de impressão.

(1) Configure as definições de impressão de cada separador.

(2) Clique no botão [Guardar].

3

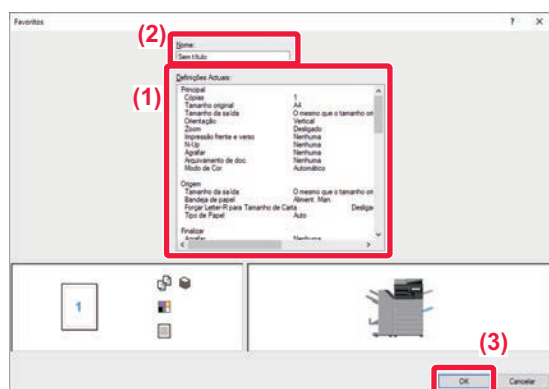

Verificar e guardar as definições.

(1) Verifique as definições apresentadas.

(2) Introduza um nome para as definições com o máximo de 20 caracteres.

(3) Clique no botão [OK].



UTILIZAR AS DEFINIÇÕES GUARDADAS

Pode especificar os favoritos guardados através de um único clique e aplicar as definições utilizadas com frequência ou as definições de cor complexas na impressão.

1

Selecione o controlador de impressora na janela de impressão da aplicação e clique no botão [Preferências].

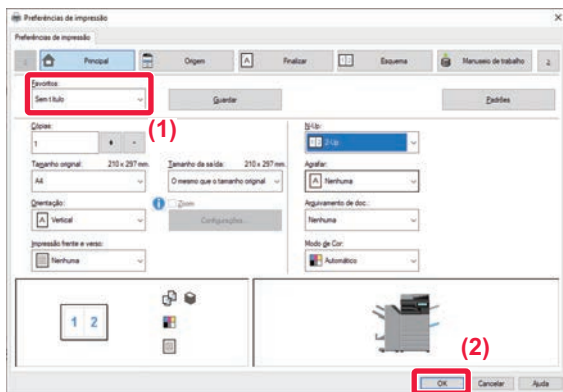

O botão que se utiliza para abrir a janela de propriedades do controlador de impressora (normalmente [Propriedade] ou [Preferências]) pode variar com a aplicação.

2

Selecionar as definições favoritas.

- (1) Selecione as definições favoritas que pretende utilizar.
- (2) Clique no botão [OK].

3

Inicie a impressão.



ALTERAR AS PRÉ-DEFINIÇÕES DO CONTROLADOR DA IMPRESSORA

Pode alterar as pré-definições do controlador da impressora.

As alterações que efectuou na janela de propriedades do controlador da impressora quando imprimiu a partir da aplicação regressam às pré-definições aqui especificadas quando sai da aplicação.

1

Clique no botão [Iniciar], selecione [Definições] → [Dispositivo] → [Impressoras e Scanners].



- No Windows 11, clique no botão [Iniciar], selecione [Bluetooth e Dispositivos] → [Impressoras e scanners].
- No Windows 8.1/Windows Server 2012, clique com o botão direito do rato no botão [Iniciar], selecione [Painel de Controlo] → [Ver dispositivos e impressoras] (ou [Dispositivos e Impressoras]).

2

Clique no nome do controlador da máquina e clique em [Gerir].

3

Clique em [Iniciar].

4

Configure as definições e clique no botão [OK].

Para obter explicações sobre as definições, consulte a Ajuda do controlador de impressora.



PARTILHAR DEFINIÇÕES FAVORITAS ENTRE O SERVIDOR E O CLIENTE

Ao utilizar esta máquina como impressora partilhada, se "Favorito" estiver definido no controlador da impressora do servidor partilhado, esta definição também pode ser utilizada no destino partilhado.

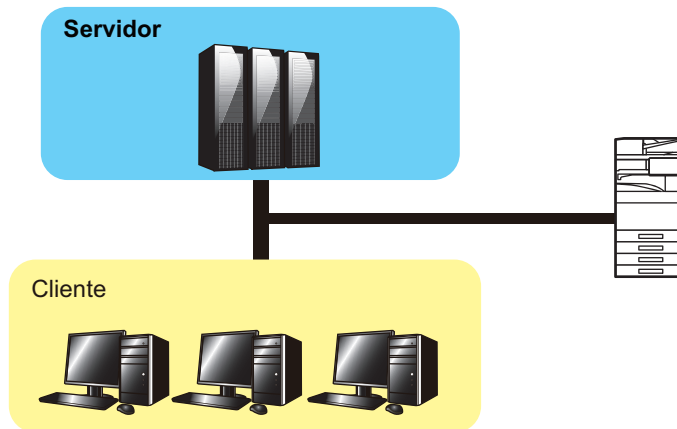

As configurações favoritas configuradas no servidor podem ser usadas no computador cliente.

Configure as seguintes definições no controlador da impressora do servidor partilhado.

1

Clique no botão [Iniciar], selecione [Definições] → [Dispositivo] → [Impressoras e Scanners].



- No Windows 11, clique no botão [Iniciar], selecione [Bluetooth e Dispositivos] → [Impressoras e scanners].
- No Windows 8.1/Windows Server 2012, clique com o botão direito do rato no botão [Iniciar], selecione [Painel de Controlo] → [Ver dispositivos e impressoras] (ou [Dispositivos e Impressoras]).

2

Clique no nome do controlador da máquina e clique em [Gerir].

3

Clique em [Propriedades da Impressora].

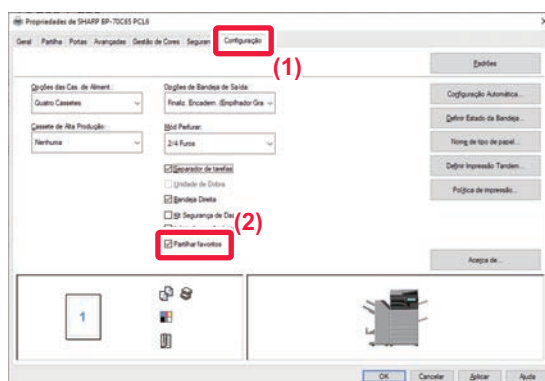
4

Configure as definições de partilha.

- (1) Clique no separador [Configuração].
- (2) Defina a caixa de verificação [Partilhar Favoritos] para ,





IMPRIMIR NUM AMBIENTE macOS

PROCEDIMENTO BÁSICO DE IMPRESSÃO

O exemplo seguinte explica como imprimir um documento a partir da aplicação padrão adicional "TextEdit" em macOS.



- Para instalar o controlador da impressora e configurar as definições num ambiente macOS, consulte o Guia de configuração do software.
- As explicações dos ecrãs e procedimentos para utilização num ambiente macOS assumem geralmente que é utilizado o macOS 11 e está instalado um controlador PPD. Os ecrãs podem variar consoante a versão do sistema operativo ou da aplicação de software.
- O menu utilizado para executar as impressões pode variar consoante a aplicação.
- Na BP-50C26/BP-50C31/BP-50C36/BP-50C45/BP-50C55/BP-50C65/BP-55C26, o kit de expansão PS3 é necessário para usar a máquina como impressora em ambiente macOS.

1

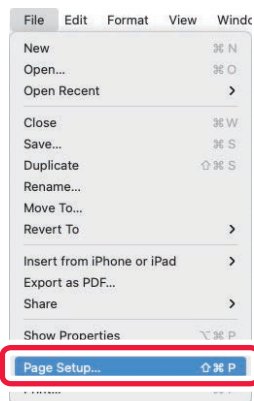

Selecione [Configurar Página] a partir do menu [Ficheiro] e selecione a impressora.

Se os controladores de impressora surgirem numa lista, seleccione o nome do controlador a ser utilizado.

2

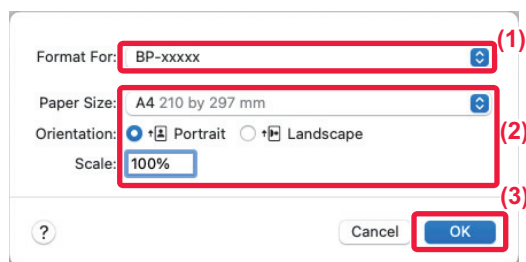

Selecione as definições do papel.

(1) **Certifique-se de que seleccionou a impressora correcta.**

(2) **Selecione as definições do papel.**

Pode seleccionar as definições de tamanho do papel, orientação do papel e ampliação/redução.

(3) **Clique no botão [OK].**



3

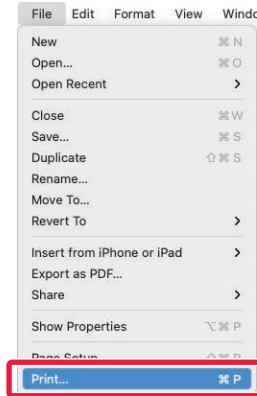

Selecione [Print] no menu [File].

4

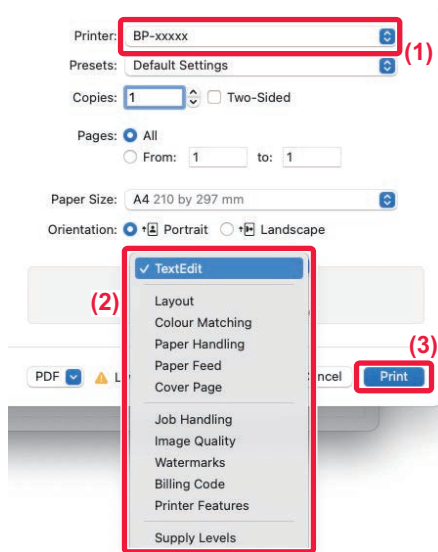

Selecione as definições de impressão.

- (1) Certifique-se de que seleccionou a impressora correcta.
- (2) Selecione um item do menu e configure as definições, como necessário.
- (3) Clique no botão [Print].



SELECIONAR O PAPEL

Esta seção explica as definições de [Paper Feed] na janela das definições de impressão.

- **Quando é seleccionado [Auto Select]:**

É automaticamente seleccionada uma bandeja que esteja definida para papel normal ou reciclado (apenas papel normal 1 na pré-definição de fábrica) do tamanho especificado em "Tamanho do papel" no ecrã de configuração de página.

- **Quando está especificada uma cassette de papel:**

A cassette especificada é utilizada para impressão independentemente da definição "Paper Size" no ecrã de configuração de página.

Para o alimentador manual, especifique também o tipo de papel. Verifique o tipo de papel que está definido para o alimentador manual da máquina, verifique se está realmente colocado papel desse tipo no alimentador manual e, em seguida, seleccione o alimentador manual (tipo de papel) adequado.

- **Quando está especificado um tipo de papel:**

É utilizada para a impressão uma cassette com o tipo de papel especificado e o tamanho de papel definido em "Paper Size" no ecrã de configuração de página.



Os suportes especiais, como é o caso dos envelopes, também poderão ser colocados no alimentador manual.

Para saber o procedimento de colocação de papel no alimentador manual, consulte "[COLOCAR PAPEL NO ALIMENTADOR MANUAL \(página 1-27\)](#)".



Quando a opção [Permitir o tamanho de papel detectado no tabuleiro de bypass] (desativada de fábrica) ou [Permitir o tipo de papel seleccionado no tabuleiro de bypass] (ativada de fábrica), a qual pode aceder seleccionando [Definições de Sistema] em "Definições (administrador)" → [Printer Settings] → [Definições Condicoes] → [Definições de tabuleiro de bypass] está ativada, a impressão não é efetuada se o tamanho do papel ou o tipo de papel especificado no controlador da impressora for diferente do tamanho de papel ou do tipo de papel especificado nas definições do alimentador manual.



IMPRIMIR ENVELOPES

Pode utilizar o alimentador manual ou a bandeja 1 para imprimir em envelopes.



- Para saber os tipos de papel que pode utilizar no alimentador, consulte "[TIPOS DE PAPEL APLICÁVEIS \(página 1-14\)](#)".
- Para saber o procedimento de colocação de papel no alimentador manual, consulte "[COLOCAR PAPEL NO ALIMENTADOR MANUAL \(página 1-27\)](#)".
- Para saber o procedimento de colocação de envelopes na bandeja 1, consulte "[CARREGAR ENVELOPES NA BANDEJA 1 \(página 1-21\)](#)".
- Para mais informações sobre o procedimento de colocação de papel, consulte "[SELECIONAR O PAPEL \(página 4-19\)](#)".
- Quando utilizar suportes como envelopes, que podem ser colocados apenas com uma orientação específica, pode rodar a imagem 180 graus. Para mais informações, consultar "[RODAR A IMAGEM DE IMPRESSÃO A 180 GRAUS \(RODAR 180°\) \(página 4-49\)](#)".
- Depois da impressão, poderá encontrar vincos no envelope dependendo do tipo e formato do envelope, assim como do ambiente da impressão. Antes de imprimir quantidades elevadas, deverá imprimir uma cópia de teste.

Selecione o tamanho do envelope nas definições da aplicação ("Configurar Página" em muitas aplicações) e, em seguida, depois efetue os seguintes passos.

1

Printer: BP-xxxxx
Presets: Default Settings
Copies: 1 Two-Sided
Pages: All
 From: 1 to: 1
Paper Size: Envelope DL 110 by 220 mm (1)
Orientation: Portrait Landscape (2)
Paper Feed (2)
 All Pages From: Bypass Tray(Envelope) (3)
 First Page From: Bypass Tray(Plain-1)
Remaining From: Bypass Tray(Plain-1)
PDF Low Toner Cancel Print

Selecionar as definições de impressão.

- (1) **Selecione o tamanho do envelope no menu "Paper Size".**
- (2) **Selecione [Paper Feed].**
- (3) **Selecione [Alimentador manual (Envelope)] ou [Bandeja 1] no menu "Todas as páginas de".**



Quando a opção [Permitir o tipo de papel seleccionado no tabuleiro de bypass] (ativada de fábrica) estiver ativada em "Definições (administrador)", defina o tipo de papel do alimentador manual para [Envelope].



IMPRIMIR QUANDO A FUNÇÃO DE AUTENTICAÇÃO DO UTILIZADOR ESTÁ ATIVADA

A informação de utilizador (como o nome de início de sessão e a palavra-passe) que tem de ser introduzida varia mediante o método de autenticação em utilização, por isso consulte o administrador da máquina antes de imprimir.



O menu utilizado para executar as impressões pode variar consoante a aplicação.

1

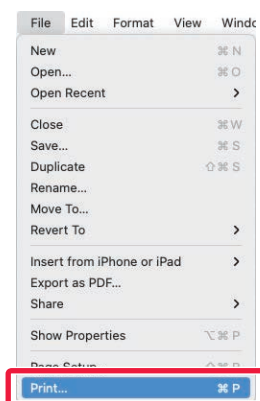

Na aplicação, selecione [Imprimir] no menu [Ficheiro].



2

Printer: BP-xxxxx (1)

Presets: Default Settings

Copies: 1 Two-Sided

Pages: All
From: 1 to: 1

Paper Size: A4 210 by 297 mm

Orientation: Portrait Landscape (2)

Job Handling (2)

Retention Authentication (3)

(4) User Authentication
Login Name: USER
Password: ●●●●
User Number

Job ID (5)
User Name: USER
Job Name: Untitled

PDF Low Toner Cancel Print (6)

Introduza a sua informação de utilizador.

- (1) **Certifique-se de que seleccionou o nome de impressora da máquina.**
- (2) **Selecione [Job Handling].**
- (3) **Clique no separador [Authentication].**
- (4) **Introduza a sua informação de utilizador.**
 - Quando a autenticação é efectuada utilizando o nome de início de sessão/palavra-passe, introduza o seu nome de início de sessão em "Nome de Início de Sessão" e a sua palavra-passe (1 a 32 caracteres) em "Palavra-passe".
 - Quando a autenticação é efectuada utilizando o número de utilizador, introduza o seu número de utilizador (5 a 8 dígitos) em "Nº Utilizador".
- (5) **Introduza o nome de utilizador e o nome do trabalho, como necessário.**

• Nome de Utilizador

Introduza o seu nome de utilizador com o máximo de 32 caracteres. O nome de utilizador introduzido aparece no painel de toque da máquina. Se não introduzir um nome de utilizador, surgirá o nome de início de sessão do PC.

• Nome do trabalho

Introduza um nome de trabalho com o máximo de 32 caracteres. O nome de trabalho introduzido aparece como um nome de ficheiro no painel de toque da máquina. Se não introduzir um nome de trabalho, aparece o nome de ficheiro definido na aplicação.

- (6) **Clique no botão [Print].**



FUNÇÕES UTILIZADAS COM FREQUÊNCIA

SELECIONAR O MODO DE COR

Estão disponíveis as três opções seguintes para o "Modo de Cor" (um conjunto de cores utilizadas para imprimir):

Automático	A máquina determina automaticamente se as páginas são a cores ou a preto e branco e imprime-as em conformidade. As páginas coloridas, que não a preto e branco, são impressas usando o toner Y (Amarelo), M (Magenta), C (Cyan) e Bk (Preto). As páginas a preto e branco são impressas utilizando apenas o toner Bk (Preto). Esta opção é muito útil para imprimir um documento que tenha páginas a cores e páginas a preto e branco, mas a impressão é mais lenta.
Cor	Todas as páginas são impressas a cores. Os dados a cores e a preto e branco são impressos usando o toner Y (Amarelo), M (Magenta), C (Cyan) e Bk (Preto).
Preto e Branco	Todas as páginas são impressas a preto e branco. Os dados a cores, como imagens ou documentos para apresentações, são impressos usando apenas o toner preto. Este modo ajuda-o a poupar o toner a cores sempre que não necessitar de imprimir a cores, como é o caso de revisões ou verificação do formato de um documento.



Se "Modo de Cor" estiver definido para [Automático]:

Mesmo que a impressão seja a preto e branco, os seguintes tipos de trabalhos de impressão serão considerados como sendo a 4 cores (Y (Amarelo), M (Magenta), C (Cyan) e Bk (Preto)).

Se pretender que esses trabalhos sejam considerados como trabalhos a preto e branco, selecione [Preto e Branco].

- Quando os dados são criados como dados de cor.
- Quando a aplicação trata os dados como dados a cores, mesmo que sejam a preto e branco.
- Quando uma imagem é ocultada por baixo de uma imagem a preto e branco.



Windows

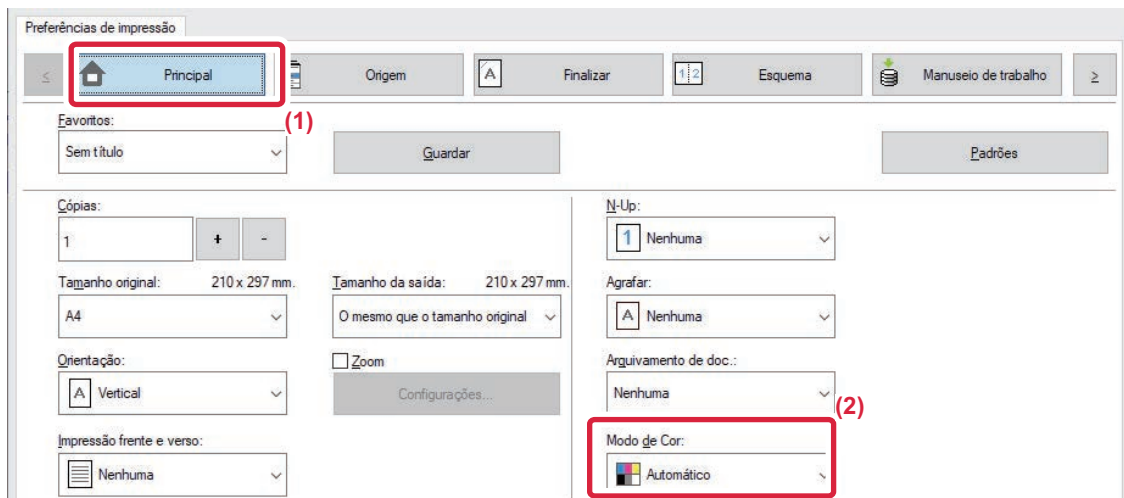

(1) Clique no separador [Principal].

(2) Selecione "Modo de Cor".



Pode definir o [Modo de Cor] no separador [Principal] ou no separador [Qualidade da imagem].



macOS

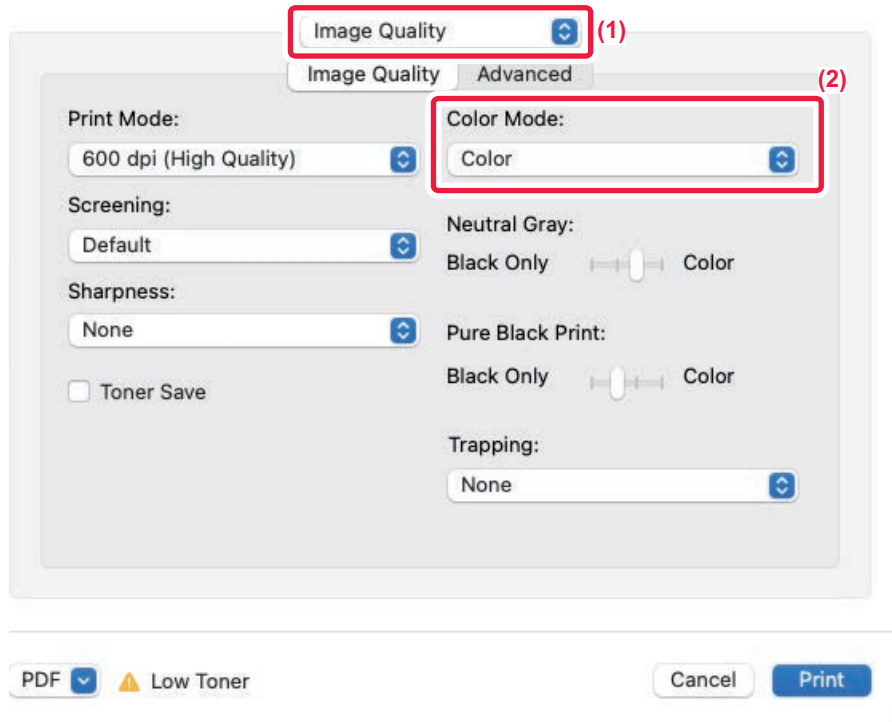

(1) Selecione [Qualidade da imagem].

(2) Selecione o "Modo de Cor".



SELECIONAR A RESOLUÇÃO

As três opções seguintes estão disponíveis para o "Modo Impressora" (resolução):

600 ppp	Este modo é adequado para imprimir dados, como texto regular uma tabela.
600 ppp (Elevada Qualidade)	A qualidade de impressão de fotografias e texto de cor é elevada.
1200 ppp	Selecione este modo para imprimir fotografias a cores com uma definição mais alta e para imprimir linhas finas com nitidez.

Windows

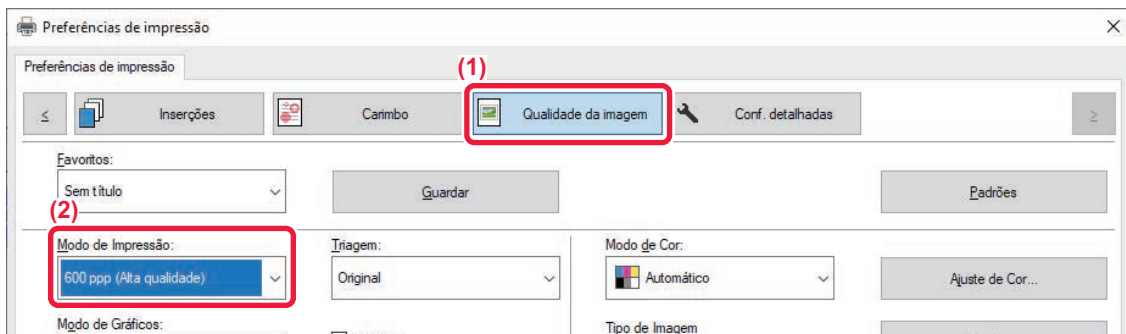

- (1) Clique no separador [Qualidade da imagem].
- (2) Selecione "Modo de Impressão".

macOS

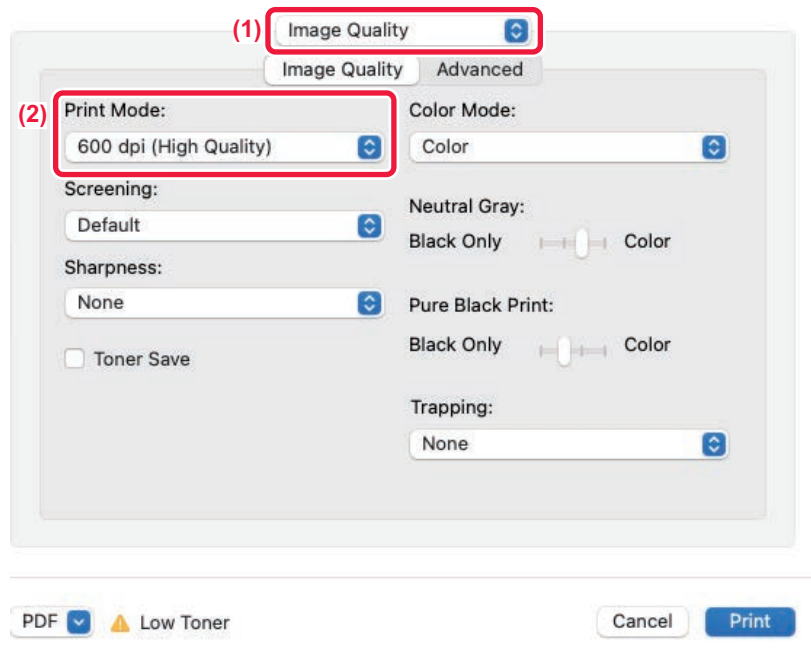





- (1) Selecione [Qualidade da imagem].
- (2) Selecione "Print Mode".



IMPRESSÃO 2-FACES

A máquina consegue imprimir em ambos os lados da folha. Esta função é útil para várias finalidades, sendo particularmente útil quando pretender criar um simples panfleto. A função de impressão de 2 lados também ajuda a poupar papel.

Orientação do papel	Resultados de impressão	
Retrato	Limite longo	Limite curto
		
Horizontal	Limite curto	Limite longo
		
	As páginas são impressas de forma a poderem ser encadernadas pelo lado direito ou pelo lado esquerdo.	As páginas são impressas de forma a poderem ser encadernadas pela parte superior.



Windows

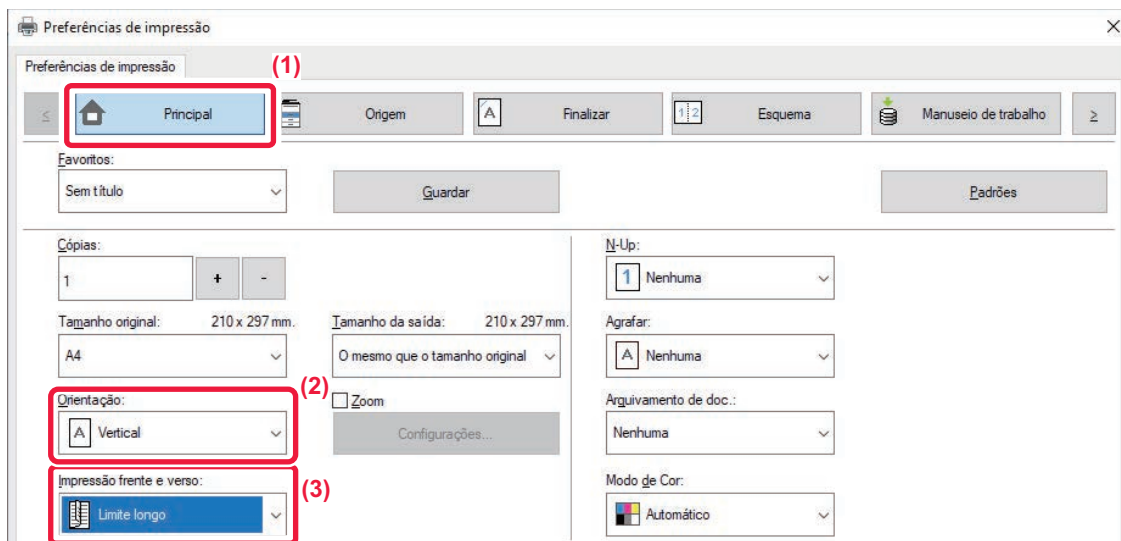

- (1) Clique no separador [Principal].
- (2) Selecione a orientação do papel.
- (3) Selecione [Limite longo] ou [Limite curto].



Se necessário, pode seleccionar o método para implementar a impressão de 2 faces. Clique no botão [Outras configurações] no separador [Conf. detalhadas], e selecione o modo a partir de "Estilo duplex".



macOS

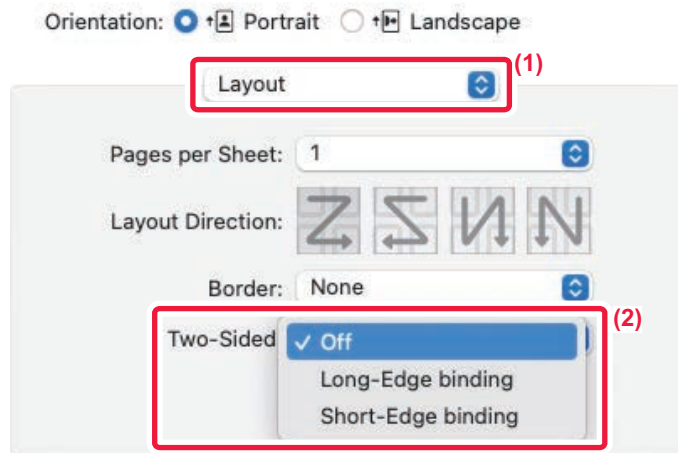

(1) Selecione [Layout].

(2) Selecione [Long-Edge binding] ou [Short-Edge binding].



AJUSTAR A IMAGEM IMPRESSA AO PAPEL

Esta função amplia ou reduz automaticamente a imagem de impressão de forma a que se ajuste ao tamanho do papel colocado na máquina.

Esta função é útil quando pretende ampliar um documento de tamanho A4 ou Letter para tamanho A3 ou Ledger para facilitar a sua visualização, ou quando imprime um documento num papel com um tamanho diferente do documento original.

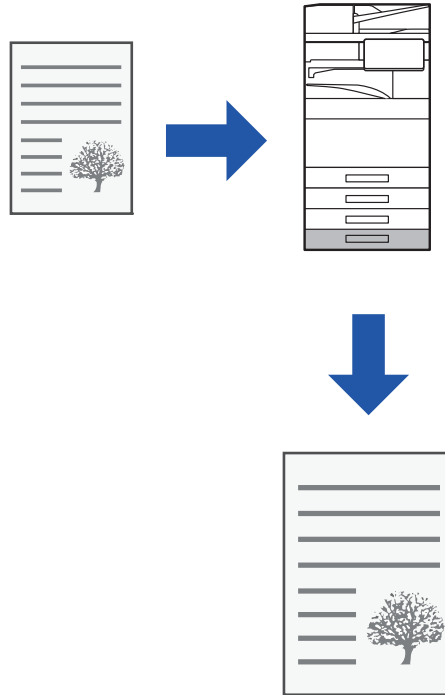

O exemplo abaixo indica como imprimir um documento do tamanho Letter (ou A4) num papel de tamanho A3 (ou ledger).



Windows

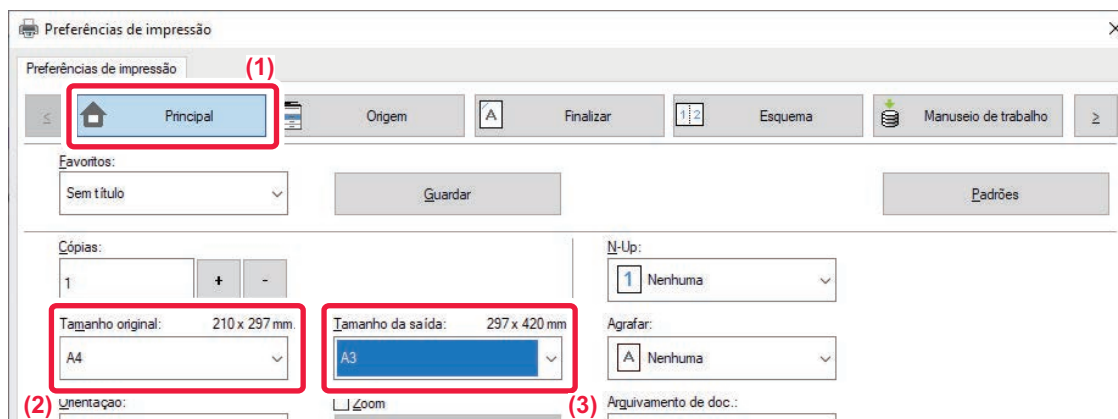

(1) Clique no separador [Principal].

(2) Selecione o tamanho original em [Tamanho original] (por exemplo: A4).

(3) Selecione o tamanho de papel real a utilizar na impressão em [Tamanho da saída] (por exemplo: A3).

Se o tamanho de saída for maior do que o tamanho do original, a imagem impressa será automaticamente ampliada.



Se o tamanho A0, A1, A2, B1, B2 ou B3 estiver selecionado em "Tamanho original", é automaticamente selecionado Letter (ou A4) em "Tamanho de Saída".



macOS

Printer: BP-xxxxx

Presets: Default Settings

Copies: 1 Two-Sided

Pages: All
 From: 1 to: 1

Paper Size: A4 210 by 297 mm (1)

Orientation: Portrait Landscape

Paper Handling (2)

Collate pages

Pages to Print: All pages

Page Order: Automatic (3)

Scale to fit paper size (4)

Destination Paper Size: A3

Scale down only

- (1) Verifique o tamanho do papel para a imagem de impressão (por exemplo: A4).
- (2) Selecione [Paper Handling].
- (3) Selecione [Scale to fit paper size].
- (4) Selecione o tamanho real do papel a utilizar para a impressão (por exemplo: A3).



Quando seleciona A0 (Ajustar à Página), A1 (Ajustar à Página), A2 (Ajustar à Página), B1 (Ajustar à Página), B2 (Ajustar à Página) ou B3 (Ajustar à Página) em "Tamanho do Papel", o tamanho do papel selecionado será selecionado após o "Papel Sugerido" em "Tamanho do Papel de Destino".







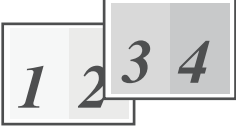

IMPRIMIR MÚLTIPLAS PÁGINAS NUMA ÚNICA PÁGINA

Esta função reduz a imagem de impressão e imprime múltiplas páginas numa única folha de papel. Pode imprimir apenas a primeira página no tamanho do original e imprimir várias páginas reduzidas nas folhas seguintes.

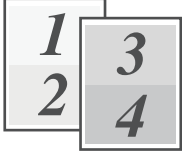
Por exemplo, quando [2-Up] (2 páginas por folha) ou [4-Up] (4 páginas por folha) está seleccionado, obterá os resultados de impressão seguintes, dependendo da ordem das páginas seleccionada.

É útil quando pretende imprimir múltiplas páginas, como fotografias numa única folha de papel, e quando pretende economizar papel. Quando utilizada em combinação com a impressão de 2 lados, esta função poupa mais papel.

2-Up (2 páginas por folha)			
Da esquerda para a direita 	Da direita para a esquerda 	De cima para baixo (Quando a orientação da impressão é horizontal) 	

4-Up (4 páginas por folha)			
Direita e baixo 	Baixo e direita 	Esquerda e baixo 	Baixo e esquerda 



- A opção [N-Up] que pode ser definida no separador [Esquema] pode também ser definida no separador [Principal]. (A opção "Ordem" só pode ser definida no separador [Esquema].)
- Tenha em atenção o seguinte quando imprimir várias páginas numa folha:
 - A ordem das páginas para 6-Up, 8-Up, 9-Up, e 16-Up é a mesma do que para 4-Up.
 - Num ambiente Windows, pode visualizar a ordem das páginas na imagem de impressão da janela de propriedades do controlador da impressora.
 - Num ambiente macOS, as ordens de página são visualizadas como seleções.
 - Num ambiente macOS, o número de páginas que podem ser impressas numa única folha é 2, 4, 6, 9 ou 16. A impressão de 8 páginas numa folha não é suportada.
- Para informações sobre a função "Repetir", consulte "[IMPRIMIR A MESMA IMAGEM NUM PADRÃO DE MOSAICO \(REPETIR IMPRESSÃO\)](#) (página 4-95)".



A função para imprimir apenas a primeira página normalmente, só pode ser utilizada no controlador de impressora PCL6.



Windows

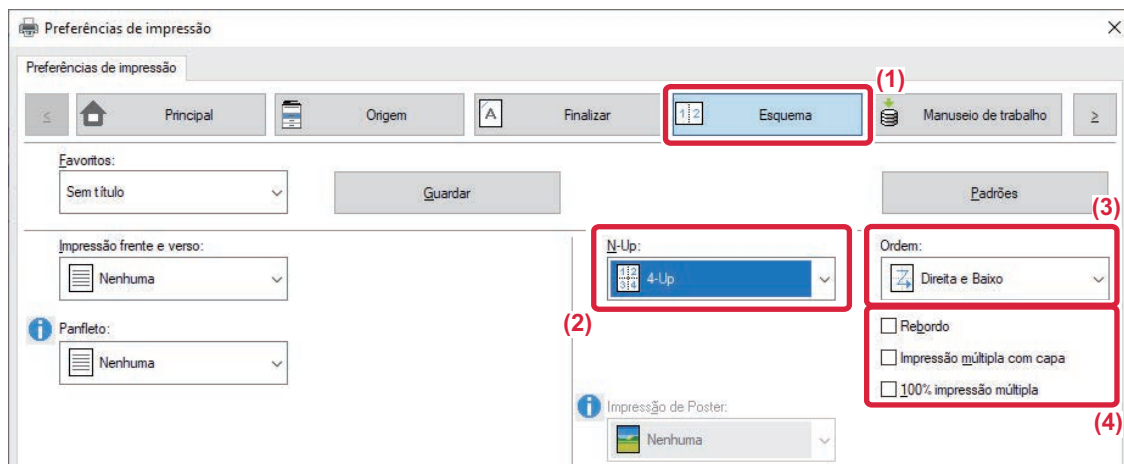

- (1) Clique no separador [Esquema].
- (2) Selecione o número de páginas por folha.
- (3) Selecione a ordem das páginas.
- (4) Se pretender imprimir as margens, clique na caixa de verificação [Rebordo] para que apareça a marca de verificação .
 - Para imprimir a primeira página normalmente, (como uma capa), selecione a caixa de verificação [Impressão múltipla com capa] (). (Apenas PCL6)
 - Se a opção [100% impressão múltipla] estiver selecionada () para trabalhos, como a cópia N-Up de duas páginas de tamanho A4 para uma folha A3, as páginas serão impressas no tamanho total do original. Se seleccionar [Rebordo] nesta altura, só será impressa a borda.



macOS

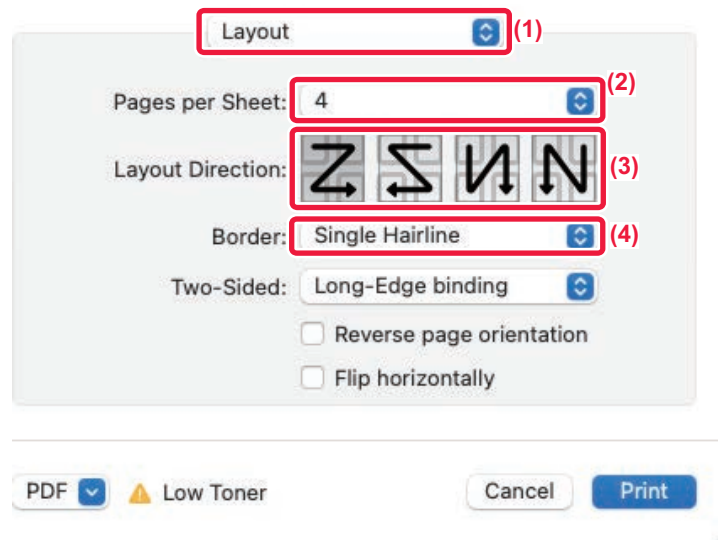

- (1) Selecione [Esquema].
- (2) Selecione o número de páginas por folha.
- (3) Selecione a ordem das páginas.
- (4) Se pretender imprimir margens, selecione o tipo de margem pretendido.



IMPRIMIR IGNORANDO PÁGINAS EM BRANCO

Se o original digitalizado contiver páginas em branco, estas serão ignoradas na impressão. A máquina deteta páginas em branco e não as imprime. Esta funcionalidade elimina impressões desnecessárias, sem que seja preciso verificar a existência de páginas em branco antes de imprimir.

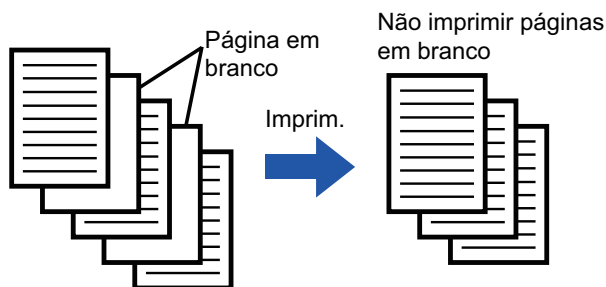

Esta função está disponível num ambiente Windows.



- Dependendo do estado do original, é possível que páginas não em branco sejam detetadas como páginas em branco e não sejam impressas. Do mesmo modo, algumas páginas em branco poderão não ser detetadas como tal e ser impressas.
- Em impressão N-UP, as páginas em branco não são excluídas e são impressas.

Windows

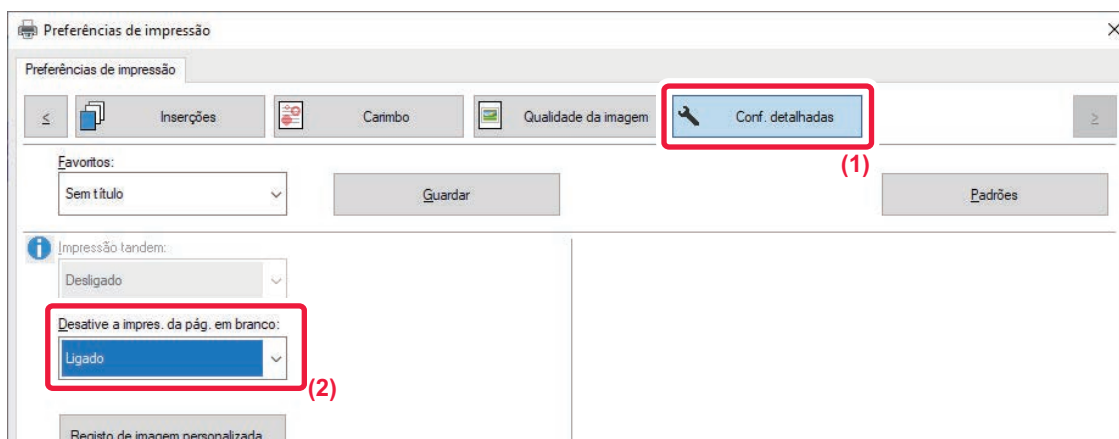

(1) Clique no separador [Conf. detalhadas].

(2) Selecione [Ligado] em [Desative a impres. da pág. em branco].











AGRAFAR AS SAÍDAS/PERFURAR ORIFÍCIOS NAS SAÍDAS

Função de agrafar

A função de agrafar agrafa os documentos produzidos. Para criar documentos com um aspeto mais sofisticado, pode utilizar a função de agrafar em combinação com a impressão de 2 faces.

Esta função permite poupar muito tempo aquando da preparação de documentos para uma reunião ou outros documentos agrafados.

É possível seleccionar as posições de agrafamento e o número de agrafos para obter os seguintes resultados.

1 Agrafo*		
Esquerda 	Direita 	Superior 
2 Agrafos		
Esquerda 	Direita 	Superior 
Sem agrafo		
Esquerda 	Direita 	Superior 

* A orientação do agrafo (" | " ou " — ") varia em função do tamanho e da orientação do papel.



Função perfurar

A função perfurar faz orifícios nas saídas. As posições dos orifícios são definidas através da selecção da margem da lombada.

Esquerda	Direita	Superior



- Para utilizar a função deagrafamento, é necessário um finalizador interno, um finalizador, um finalizador (empilhador grande), um finalizador encadernador ou um finalizador encadernador (empilhador grande).
- Para utilizar a função deagrafamento semagrafos, é necessário um finalizador interno, um finalizador (empilhador grande) ou um finalizador de encadernação (empilhador grande).
- Para utilizar a função perfurar, é necessário instalar um módulo de perfurar no finalizador interno, no finalizador, no finalizador (empilhador grande), no finalizador encadernador ou no finalizador encadernador (empilhador grande).
- Para saber o número máximo de folhas que podeagrafar, consulte "ESPECIFICAÇÕES" No Guia de Início rápido.
- O número máximo de folhas que podem seragrafadas de uma só vez inclui capas e/ou inserções introduzidas.
- Para informações sobre a função Agrafador de encadernar, consulte "[CRIAR UM PANFELTO \(LIVRO/AGRAFADOR DE ENCADERNAR\) \(página 4-41\)](#)".



- As funções deagrafar e desviar (deslocar a posição do papel que é ejetado por cada trabalho) não podem ser utilizadas em simultâneo.
- Quando o finalizador está desactivado nas definições da máquina, a funçãoagrafar e a função perfurar não podem ser utilizadas.
- Quando a funçãoagrafar ou a função perfurar está desactivada nas definições da máquina, não é possívelagrafar ou perfurar.



Windows

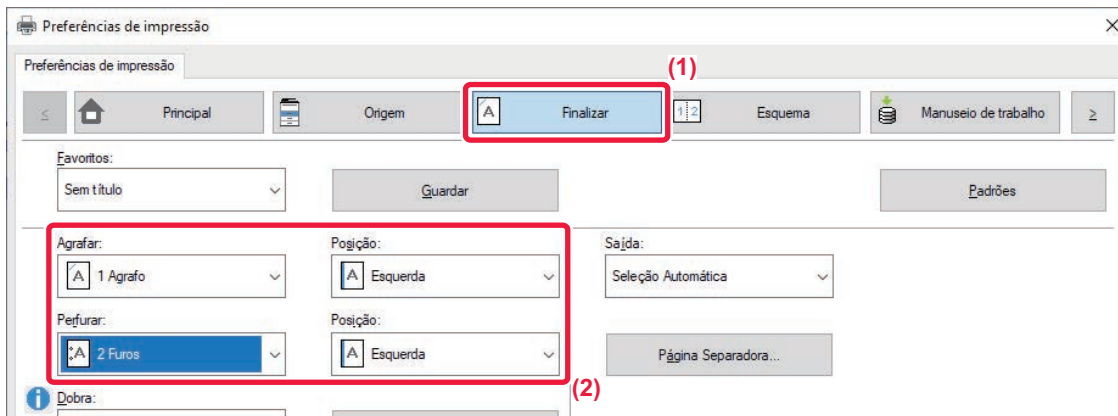

(1) Clique no separador [Finalizar].

(2) Selecione a função agrafar ou a função perfurar.

- Para a função de agrafar, selecione o número de agrafos no menu "Agrafar" e a posição do agrafado no menu "Posição".
- Para a função perfurar, selecione o tipo de furo no menu "Perfurar" e a posição do furo no menu "Posição".



- Pode definir o [Agrafar] no separador [Finalizar] ou no separador [Principal].
- No separador [Origem do Papel], use [Forçar Letter-R para tamanho Letter] para usar sempre o papel de tamanho Letter na orientação horizontal. Ao usar esta definição, quando imprimir vários tamanhos Legal, os lados curtos serão impressos com a mesma largura, para que possa agrafá-los juntos.

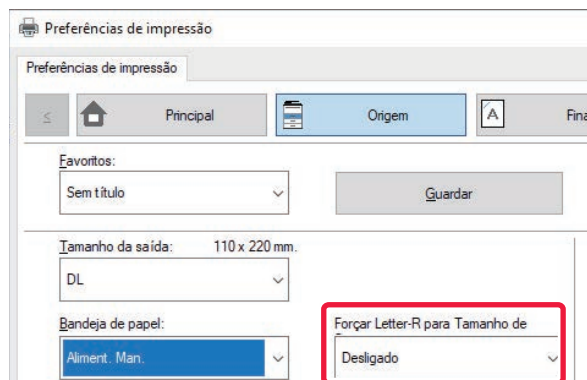



macOS

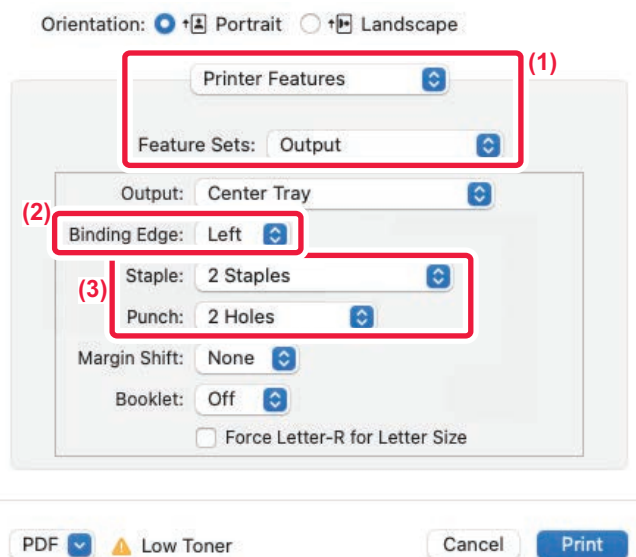

(1) Selecione [Características de Impressão] e, em seguida, selecione [Saída].

(2) Selecione "Binding Edge".

(3) Selecione a função agrafar ou a função perfurar.

- Para a função agrafar, selecione o número de agrafos no menu "Staple".
- Para a função perfurar, selecione o tipo de furo no menu "Perfurar".



Use [Forçar Letter R para tamanho Letter] para usar sempre o papel de tamanho Letter na orientação horizontal. Ao usar esta definição, quando imprimir vários tamanhos Legal, os lados curtos serão impressos com a mesma largura, para que possa agrafá-los juntos.

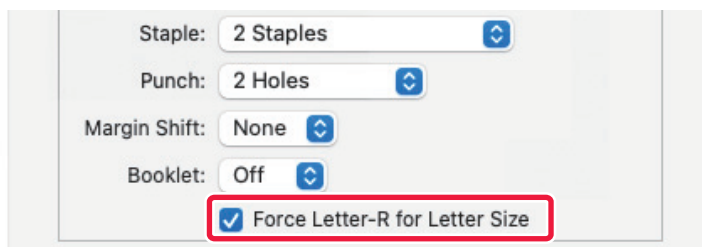



FUNÇÕES PRÁTICAS DA IMPRESSORA

FUNÇÕES PRÁTICAS PARA CRIAR PANFLETOS E POSTERS

CRIAR UM PANFLETO (LIVRO/AGRAFADOR DE ENCADERNAR)

A função panfleto imprime na frente e no verso de cada folha de papel, de forma a que as folhas possam ser dobradas e encadernadas para criar um panfleto.

Se estiver instalado um finalizador de encadernação e as opções "Panfleto" e "Agrafar" estiverem seleccionadas, esta função dobra e ejeta as cópias automaticamente. É útil quando pretender compilar impressões num panfleto.

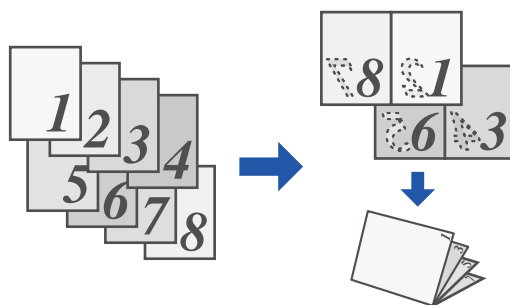



Windows

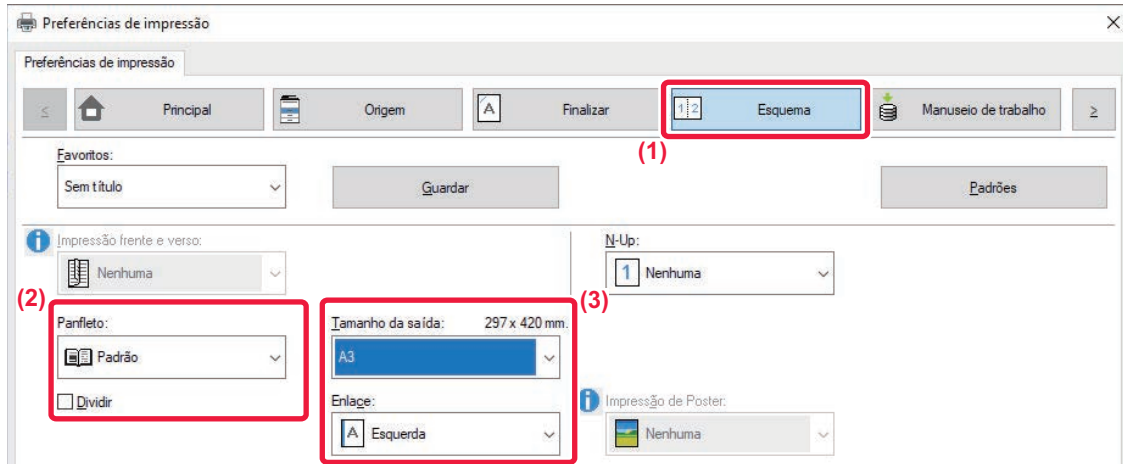

(1) Clique no separador [Esquema].

(2) Selecione [Padrão] ou [Imagem inteira] em "Panfleto".

- Se [Padrão] estiver selecionada, a imagem impressa será ampliada ou reduzida para se ajustar ao papel selecionado em "Tamanho da saída".
- Se [Imagem inteira] estiver selecionada, a imagem impressa será ampliada ou reduzida para se ajustar ao tamanho selecionado em "Ajustar à Página". Se selecionar uma tamanho de papel que seja maior do que a imagem de impressão, pode cortar as margens do papel depois de fazer o livro, para criar um livro sem margens.
- Se o número de páginas impressas exceder o número de folhas que podem ser agrafadas, pode seleccionar a caixa de verificação [Dividir] () para dividir o trabalho em vários sublivros que possam ser agrafados. Quando empilhados, os sublivros terão a mesma ordem de páginas do que as páginas originais.

(3) Selecione o tamanho da saída especificado e a margem da lombada.

- Se [Padrão] estiver selecionado, selecione o tamanho de saída do papel.
- Se [Imagem inteira] estiver selecionada, selecione o tamanho para o qual pretende ampliar ou reduzir a imagem de impressão em [Ajustar à Página], e selecione o tamanho do papel que pretende utilizar para a impressão em "Tamanho da saída".

Se estiver instalado um finalizador encadernador

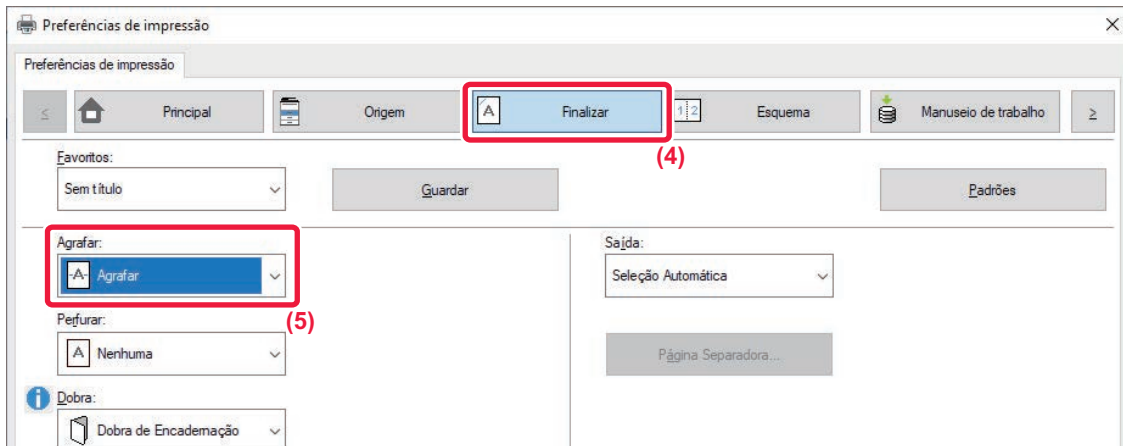



(4) Clique no separador [Finalizar].

(5) Selecione [Agrafar] em "Agrafar".



Quando um finalizador de encadernação (empilhador grande) está instalado e o trabalho não sai corretamente com [Agrafador De Encadernar], selecione [Encadernação (Reverso)].



macOS

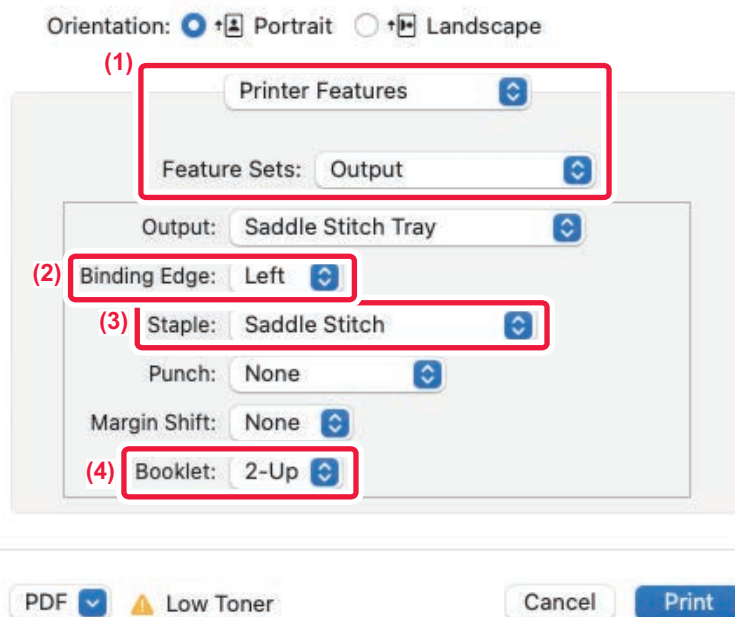

- (1) Selecione [Características de Impressão] e, em seguida, selecione [Saída].
- (2) Selecione "Binding Edge".
- (3) Selecione [Saddle Stitch].
- (4) Selecione [Mosaico] ou [2-Up].



IMPRIMIR COM A DEFINIÇÃO DESLOCAÇÃO DA MARGEM (MARGEM)

Esta função desloca a imagem de impressão de forma a aumentar a margem à esquerda, à direita ou na parte superior da folha.

Se estiver instalado um finalizador ou um finalizador de encadernação, pode utilizar as funções agrafar e perfurar da máquina em conjunto.

É útil quando pretender agrafar ou furar a impressão mas a área da margem sobrepõe-se ao texto.

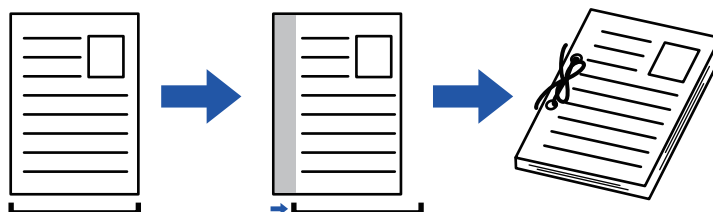

Ao deslocar a imagem, a parte da imagem que estiver fora da área de impressão não será impressa.

Windows

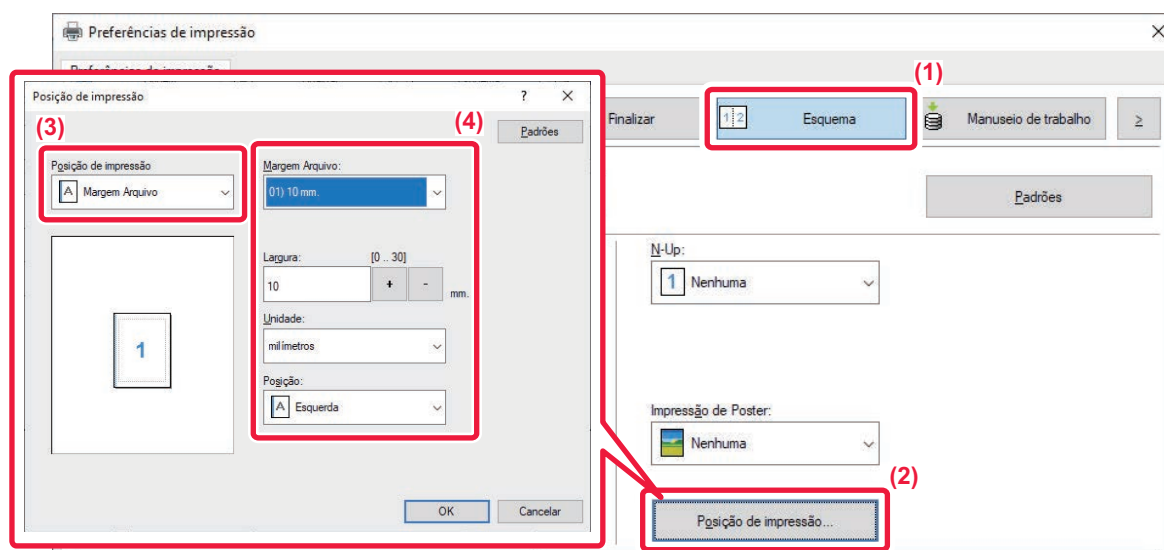

- (1) Clique no separador [Esquema].
- (2) Clique no botão [Posição de impressão].
- (3) Selecione [Margem Arquivo].
- (4) Selecione a largura da margem.

Faça a seleção a partir do menu "Margem Arquivo". Se pretender configurar outra definição numérica, selecione a definição e clique os botões ou introduza diretamente o número.



macOS

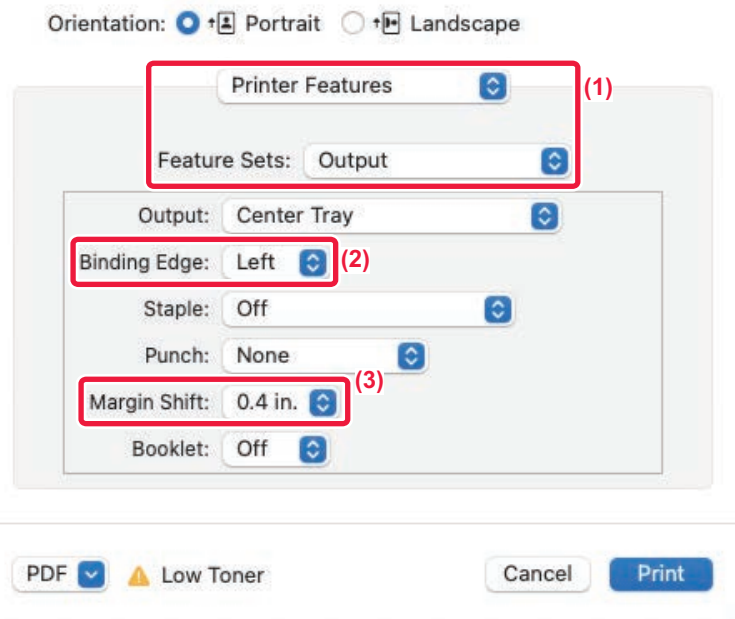

- (1) Selecione [Características de Impressão] e, em seguida, selecione [Saída].
- (2) Selecione "Binding Edge".
- (3) Selecione "Margin Shift".



CRIAR UM POSTER GRANDE (IMPRESSÃO DE POSTER)

Uma página de dados de impressão é ampliada e impressa utilizando várias folhas de papel (2 folhas (1 x 2), 4 folhas (2 x 2), 9 folhas (3 x 3) ou 16 folhas (4 x 4)). As folhas podem ser agrupadas de forma a criar um poster grande.

Para activar o alinhamento preciso das margens das folhas durante o agrupamento, as margens podem ser impressas ou pode ser criada a sobreposição das margens (função de sobreposição).

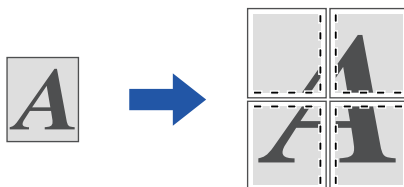

Esta função está disponível num ambiente Windows.

Windows

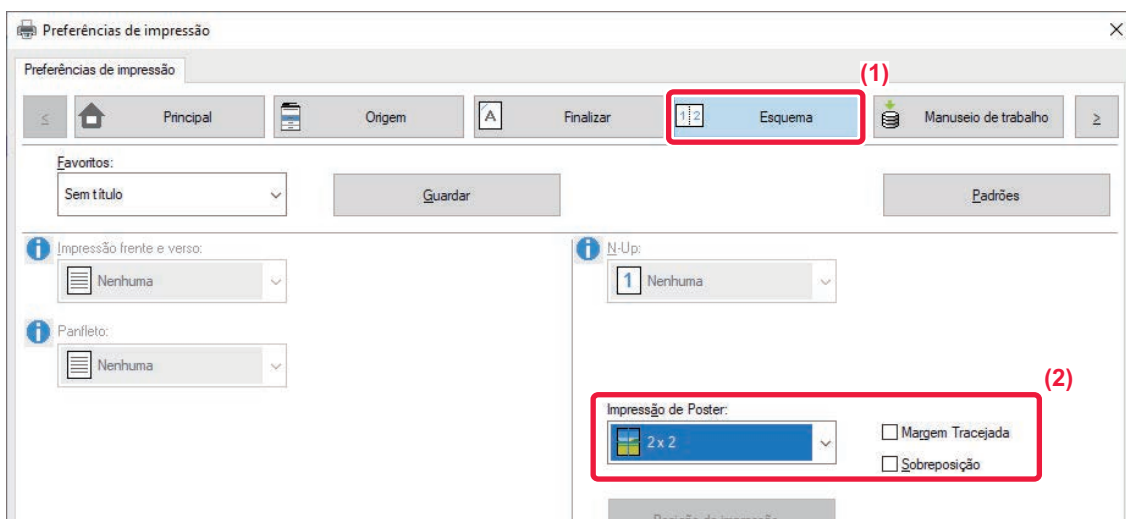

(1) Clique no separador [Esquema].

(2) Selecione o número de folhas a utilizar em "Impressão de Poster".

Se pretender imprimir linhas de limite e/ou utilizar a função de sobreposição, clique nas caixas de verificação correspondentes para que apareça a marca de verificação .



FUNÇÕES PARA AJUSTAR O TAMANHO E A ORIENTAÇÃO DA IMAGEM

AJUSTAR A POSIÇÃO DE IMPRESSÃO NAS PÁGINAS PARES E ÍMPARES SEPARADAMENTE (POSIÇÃO DE IMPRESSÃO)

Esta função define posições de impressão diferentes (margens) separadamente para as páginas pares e ímpares, e imprime as páginas.

 Esta função está disponível num ambiente Windows.

Windows

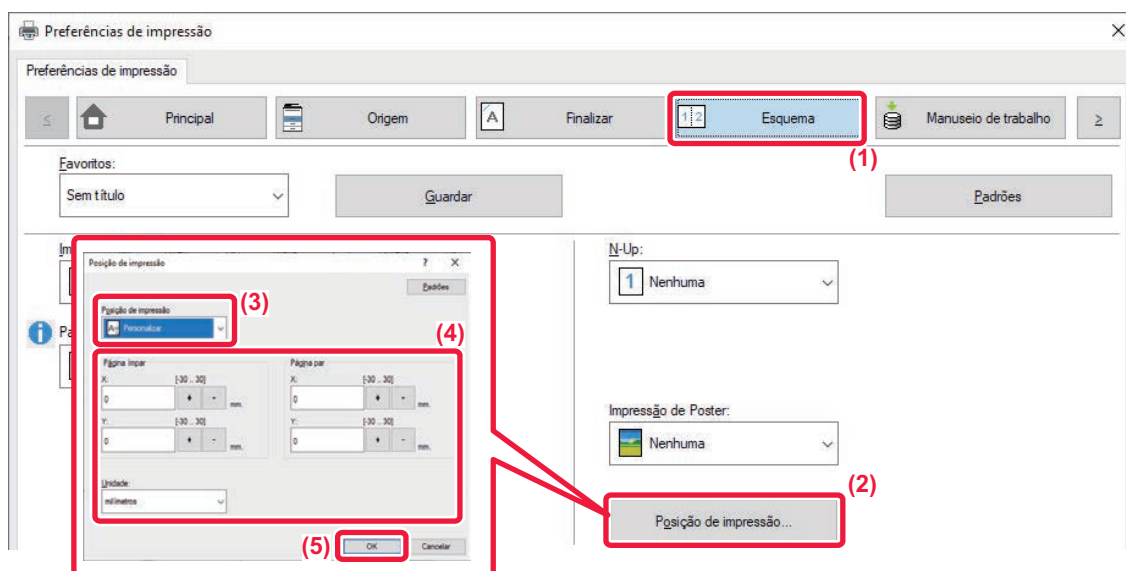

- (1) Clique no separador [Esquema].
- (2) Clique no botão [Posição de impressão].
- (3) Selecione [Personalizar].
- (4) Defina o valor da deslocação da posição de impressão para as páginas com números ímpares e para as páginas com números pares.
- (5) Clique no botão [OK].



RODAR A IMAGEM DE IMPRESSÃO A 180 GRAUS (RODAR 180°)

Esta característica roda a imagem a 180 graus de forma a que possa ser impressa em papel que só pode ser colocado com uma orientação (como no caso dos envelopes ou do papel perfurado).

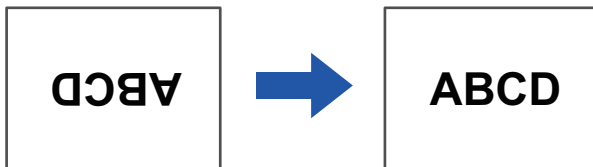

Windows

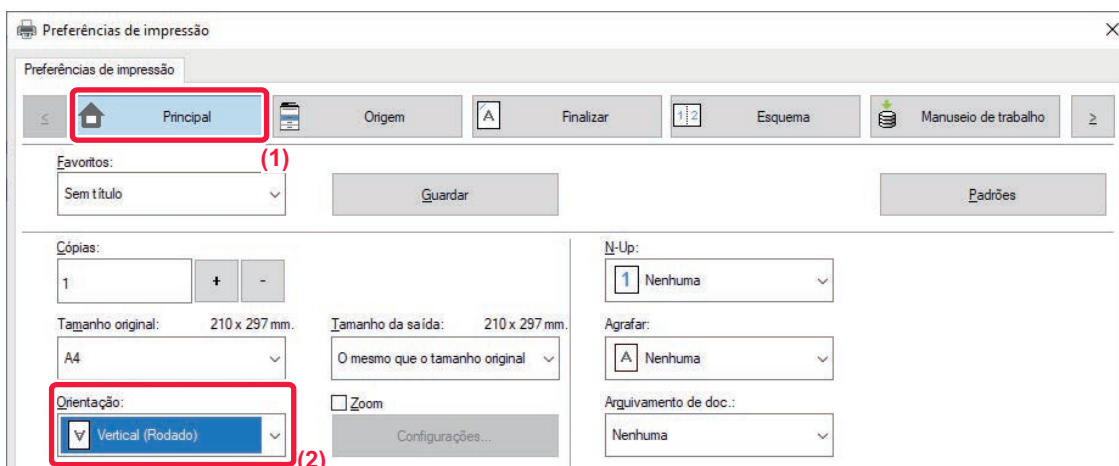

- (1) Clique no separador [Principal].
- (2) Selecione [Vertical (Rodado)] ou [Horizontal (Rodado)] em "Orientação".



macOS

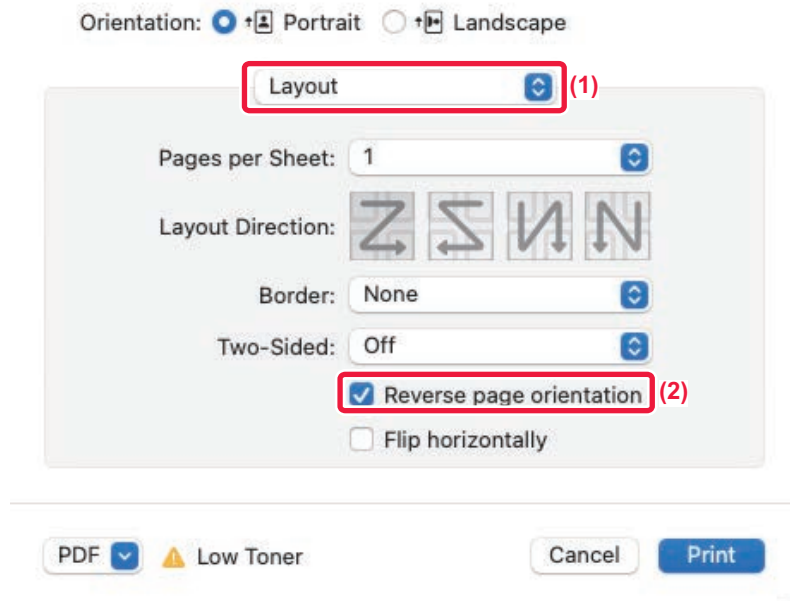

(1) Selecione [Layout].

(2) Selecione a caixa de verificação [Reverse page orientation] para fazer aparecer .



AMPLIAR/REDUZIR A IMAGEM DE IMPRESSÃO (DEFINIÇÃO DE ZOOM/AMPLIAR OU REDUZIR)

Esta função amplia ou reduz a imagem para uma percentagem seleccionada.

Permite-lhe ampliar uma imagem pequena ou adicionar margens ao papel reduzindo uma imagem ligeiramente.

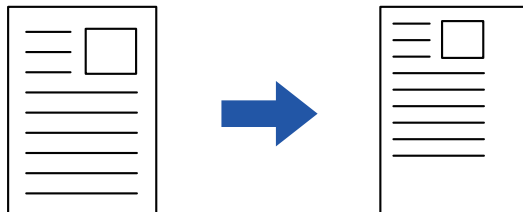

Quando utilizar o controlador de impressora PS (Windows), pode definir, separadamente, a percentagem da largura e do comprimento para alterar as proporções da imagem. (Na BP-50C26/BP-50C31/BP-50C36/BP-50C45/BP-50C55/BP-50C65/BP-55C26, o kit de expansão PS3 é obrigatório.)

Windows

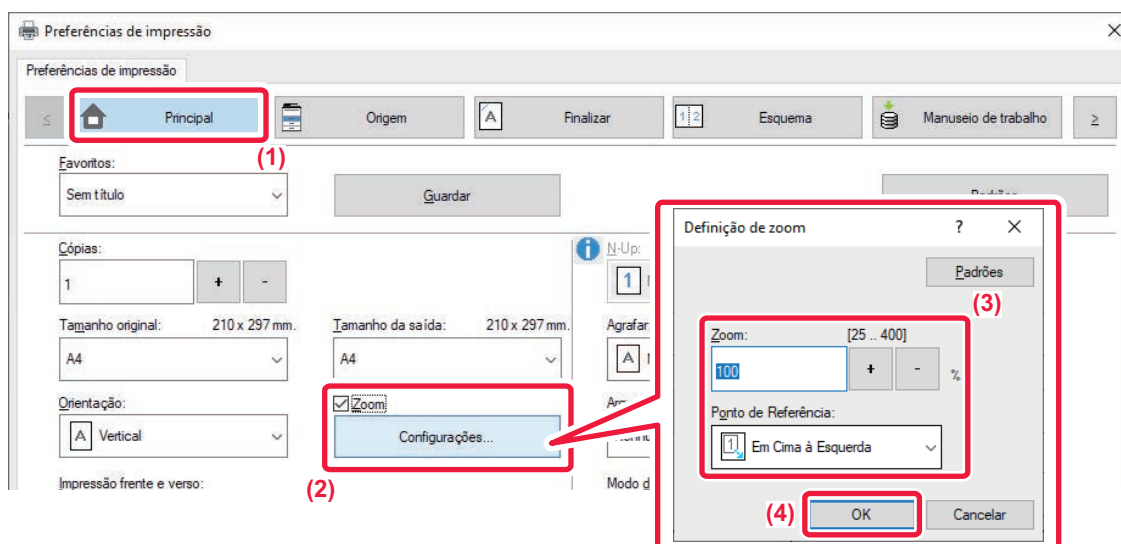

(1) Clique no separador [Principal].

(2) Clique na caixa de verificação [Zoom] para que apareça , e clique no botão [Configurações].

(3) Introduza a percentagem.

Se clicar no botão , pode especificar o valor em incrementos de 1%. Além disso, seleccione [Em Cima à Esquerda] ou [Centro] para o ponto de base no papel.

(4) Clique no botão [OK].



macOS

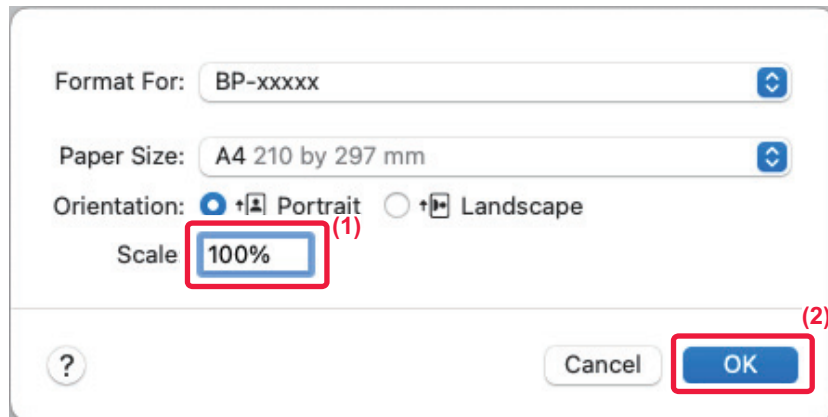

- (1) Selecione [Page Setup] no menu [File] e introduza o rácio (%).
- (2) Clique no botão [OK].



AJUSTAR A ESPESSURA DA LINHA (LARGURA)

Ajustar as larguras de linha utilizadas em dados como o CAD

Esta função aumenta a espessura de toda a linha quando as linhas de impressão não são nítidas em CAD ou noutras aplicações especiais.

Quando os dados incluem linhas com diversas larguras, pode imprimir todas as linhas com a largura mínima, conforme necessário.

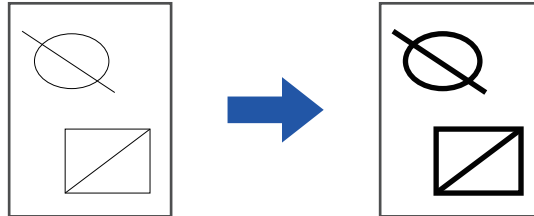

- Esta função está disponível num ambiente Windows.
- Esta função pode ser utilizada quando o controlador de impressora PCL6 for utilizado.
- Quando imprimir a partir de uma aplicação que processe linhas como gráficos raster, não pode ajustar as larguras das linhas.



Windows

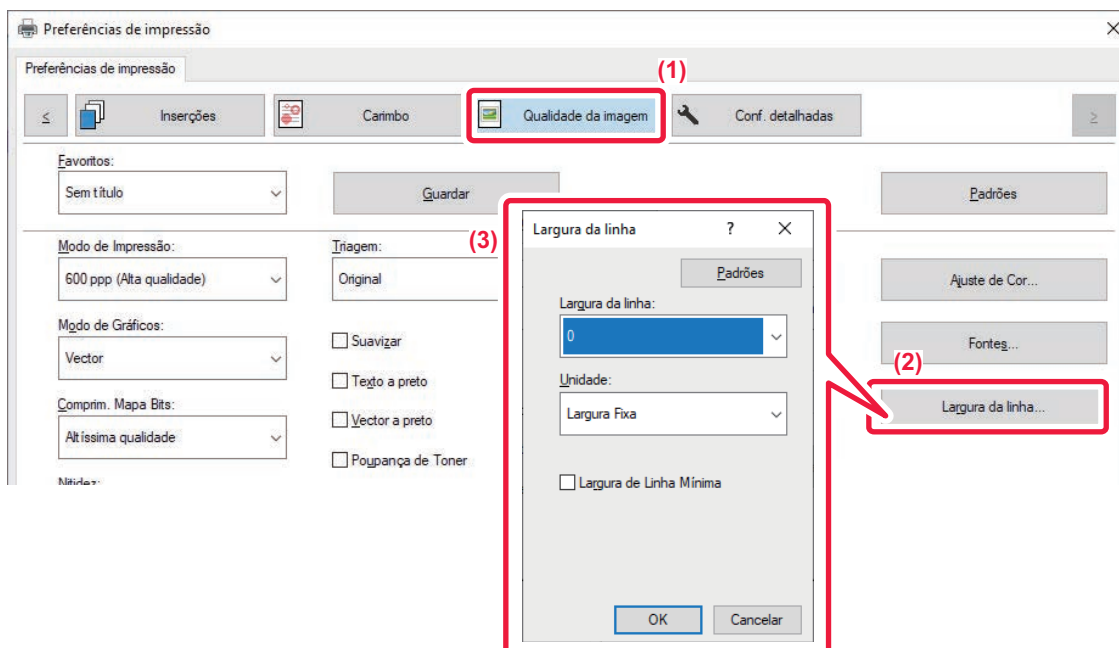

- (1) Clique no separador [Qualidade da imagem].
- (2) Clique no botão [Largura da linha].
- (3) Defina a espessura da linha e clique no botão [OK].



- As unidades de ajuste da largura da linha podem ser definidas para "Largura Fixa" ou "Relação". Faça a seleção a partir do menu "Unidade".
- Para imprimir todos os dados de linha com a largura de linha mínima, clique na caixa de verificação [Largura de Linha Mínima].



Tornar as linhas finas mais espessas no Excel

Se as linhas de limite finas no Excel não forem impressas corretamente, pode torná-las mais espessas.



- Esta função está disponível num ambiente Windows.
- Esta função pode ser utilizada quando o controlador de impressora PCL6 for utilizado.
- Normalmente, esta definição não é necessária.

Windows

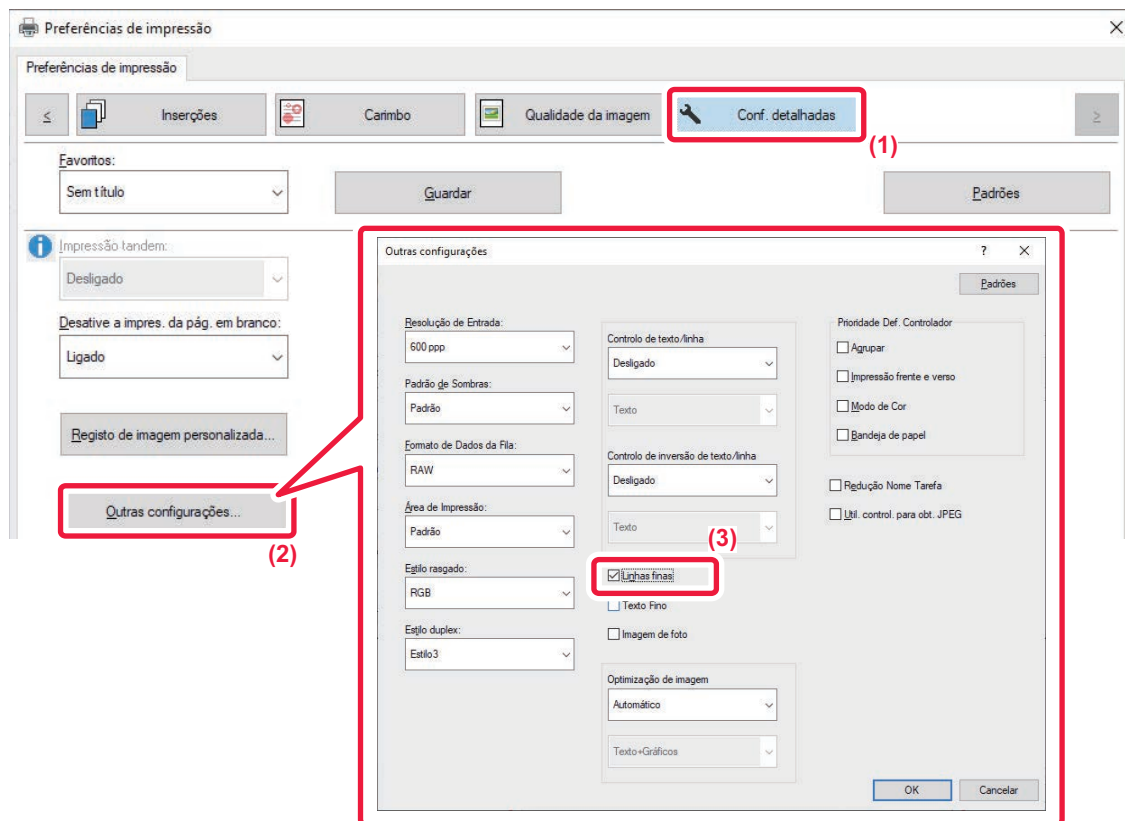

- (1) Clique no separador [Conf. detalhadas].
- (2) Clique no botão [Outras configurações].
- (3) Selecione a caixa de verificação [Linhas finas] ().



Ajustar a espessura do texto e das linhas

Pode tornar as linhas e o texto mais grossos. Pode ainda tornar as margens suaves ou nítidas.

Windows

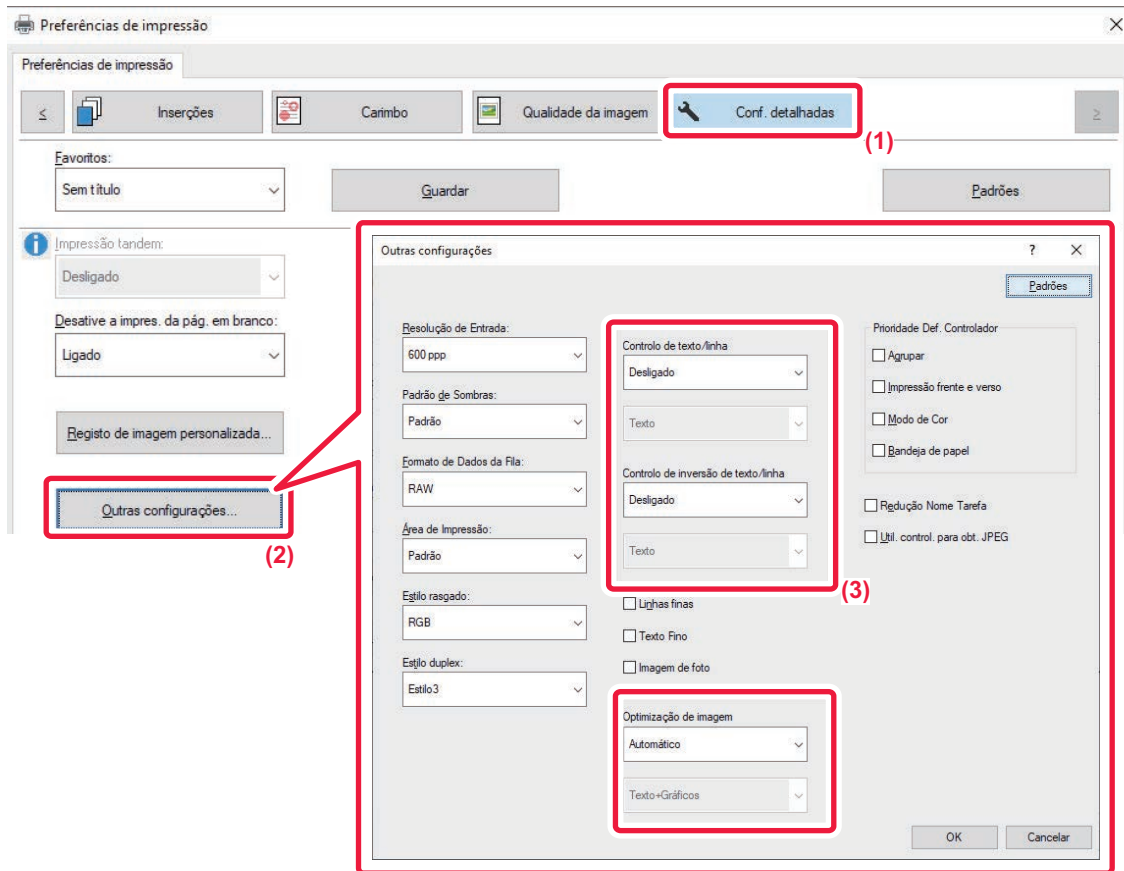

- (1) Clique no separador [Conf. detalhadas].
- (2) Clique no botão [Outras configurações].
- (3) Especifique as definições.

Item		Descrição
Controlo de texto/linha	Texto	Pode tornar os caracteres e o texto mais grossos.
	Gráficos	
	Texto+Gráficos	
	Texto+Gráfico+Foto	
Controlo de quebra de texto/linha	Texto	Pode tornar as linhas e o texto recortado mais grossos.
	Texto+Gráficos	



Item		Descrição	
Melhoramento da imagem	Auto	Pode tornar as margens do texto e dos gráficos mais suaves ou nítidas. Auto: Efetuar otimização da imagem. Off: Nenhuma melhoria de imagem aplicada. Nitidez: Melhoria da imagem aplicada com nitidez. Suave: Melhoria da imagem aplicada com suavidade.	
	Desligada		
	Nitidez		Texto
			Texto+Gráficos
			Texto+Quebra de texto
			Texto+Gráficos+ Quebra de texto
			Texto+Gráficos+ Quebra
	Suave		Texto
			Texto+Gráficos
			Texto+Quebra de texto
			Texto+Gráficos+ Quebra de texto
			Texto+Gráficos+ Quebra



macOS

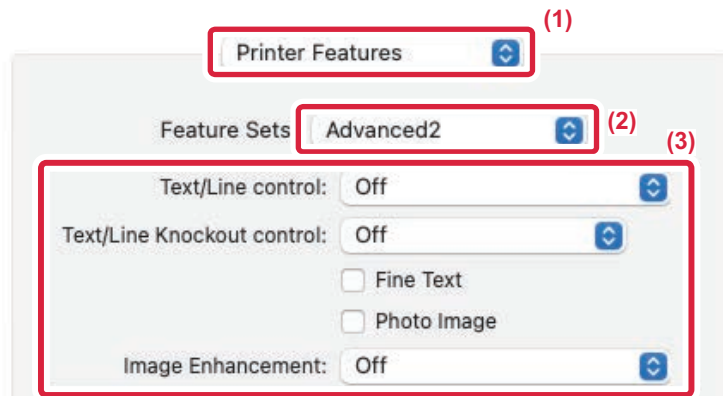

- (1) Selecione [Características de Impressão].
- (2) Selecione [Advanced2].
- (3) Especifique as definições.



IMPRIMIR UMA IMAGEM DE ESPELHO (INVERTER IMAGEM DE ESPELHO/EFEITOS VISUAIS)

A imagem é invertida de forma a criar uma imagem em espelho.

Esta função é útil para imprimir um desenho em caracteres de madeira ou outros suportes de impressão.

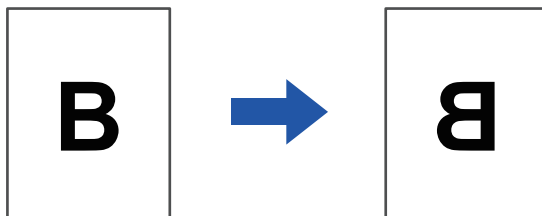

Num ambiente Windows, esta função está apenas disponível quando utiliza o controlador de impressora PS.
(Na BP-50C26/BP-50C31/BP-50C36/BP-50C45/BP-50C55/BP-50C65/BP-55C26, o kit de expansão PS3 é obrigatório.)

Windows

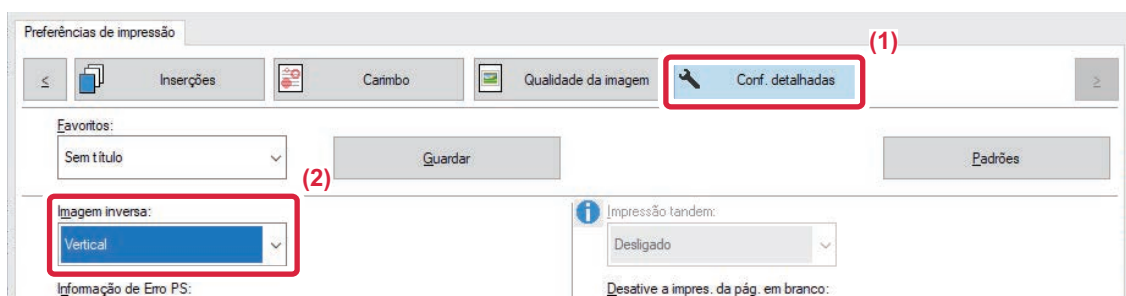

- (1) Clique no separador [Conf. detalhadas].
- (2) Se pretender inverter a imagem horizontalmente, seleccione [Horizontal]. Se pretender inverter a imagem verticalmente, seleccione [Vertical].



macOS

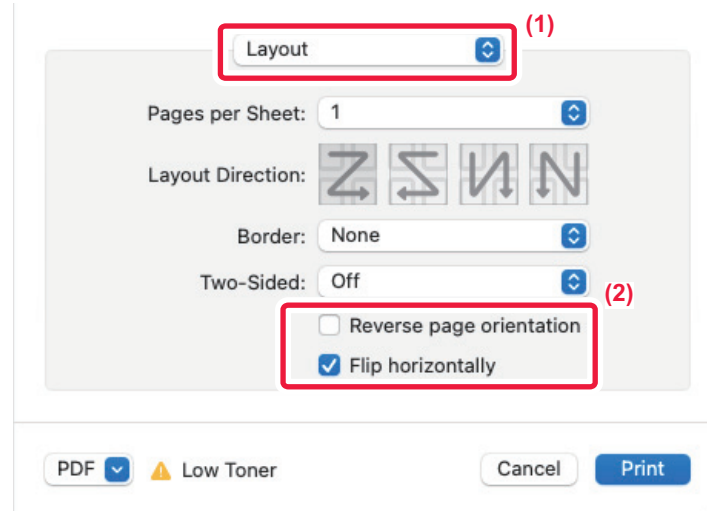

(1) Selecione [Layout].

(2) Selecione a caixa de verificação [Flip horizontally] (✓).



FUNÇÃO DE AJUSTE DO MODO DE COR

AJUSTAR A LUMINOSIDADE E O CONTRASTE DA IMAGEM (AJUSTE DE COR/AJUSTE RGB)

Esta função ajusta a luminosidade e o contraste nas definições de impressão quando é impressa uma fotografia ou outra imagem.

Esta função efectua correcções simples, mesmo que não tenha software de edição de imagem instalado no computador.



Esta função está disponível num ambiente Windows.

Windows

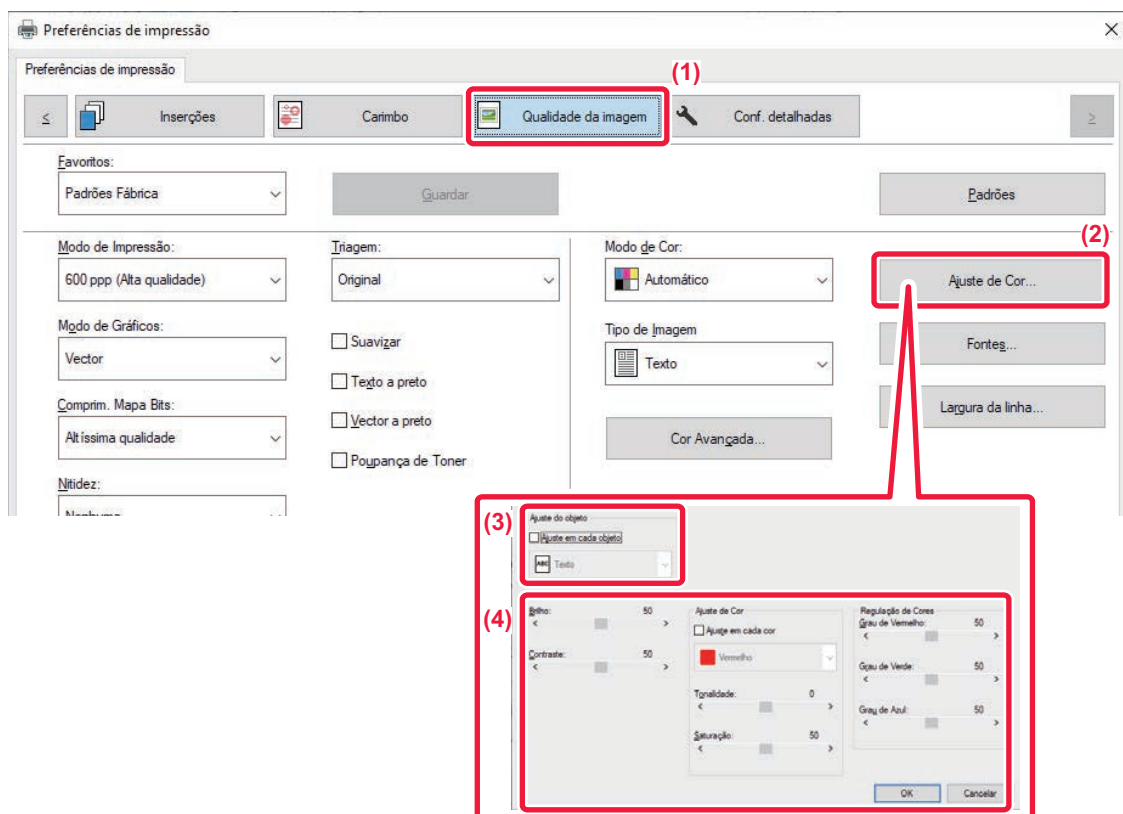

(1) Clique no separador [Qualidade da imagem].

(2) Clique no botão [Ajuste da Imagem].

Quando utilizar o controlador de impressora PS, clique no botão [Ajuste RGB]. Avance para o passo (4).

(3) Para ajustar objetos (texto, gráficos, fotografias) individualmente, selecione a caixa de verificação [Ajuste em cada objeto] () e selecione o objeto.

(4) Arraste a barra de deslocação ou clique nos botões para ajustar a imagem.



IMPRIMIR TEXTO ESBATIDO E LINHAS A PRETO (TEXTO A PRETO/VETOR A PRETO)

Quando imprimir uma imagem a cores em escala de cinzentos, o texto e as linhas que aparecem com cores esbatidas são impressos a preto. Esta função permite destacar texto e linhas a cores esbatidas e difíceis de ver quando impressos em escala de cinzentos.

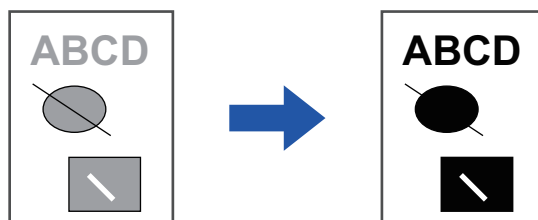

- Os dados raster, como as imagens bitmap, não podem ser ajustados.
- Esta função está disponível num ambiente Windows.

Windows

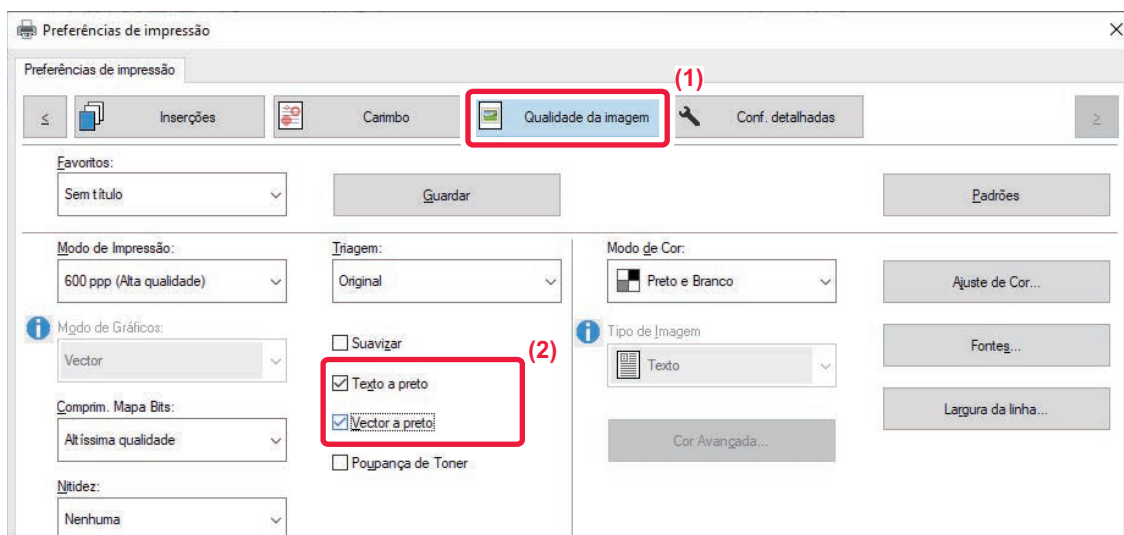

(1) Clique no separador [Qualidade da imagem].

(2) Selecione a caixa de verificação [Texto a preto] e/ou a caixa de verificação [Vector a preto] para que apareça .

- Quando [Texto a preto] está seleccionado, todo o texto que não seja branco é impresso a preto.
- Quando [Vector a preto] está seleccionado, todos os gráficos vectoriais que não sejam áreas e linhas brancas são impressos a preto.



SELECIONAR AS DEFINIÇÕES DE COR PARA QUE CORRESPONDAM AO TIPO DE IMAGEM (DEFINIÇÕES AVANÇADAS DE COR)

As definições de cor predefinidas estão disponíveis no controlador de impressora da máquina para diversas aplicações. Possibilitam a impressão utilizando as definições de cor mais apropriadas para o tipo de imagem a cores.

As definições de cor avançadas, como as definições de gestão de cor e a definição de filtragem para ajustar o tom da cor, estão também disponíveis para corresponder às necessidades de impressão de imagens a cores.

Estão disponíveis as seguintes definições de gestão de cor.

Windows ICM	Método de gestão de cor num ambiente Windows
ColorSync	Método de gestão de cor num ambiente macOS
Perfil de origem	Selecione um perfil de cor de origem da correspondência de cores.
Intenção de atribuição de cor	As seleções abaixo permitem modificar o processamento de cor da imagem para se adaptar a preferências específicas. (Método de correspondência de cor: Método de cor que converte as cores RGB do ecrã, etc., em cores CMYK na impressora)
Perfil de saída	Selecione um perfil de cor para a imagem a imprimir
Correção CMYK ^{*1}	Corrige a imagem de forma a obter o melhor resultado de impressão quando imprimir uma imagem CMYK.
Triagem	Selecione a triagem para modificar a imagem de forma a adaptar-se às preferências específicas, de acordo com o método de processamento de imagem adequado.
Cinzeno neutro	Selecionar um método para criar um cinzeno neutro.
Impressão de preto puro	Selecionar se pretende imprimir a área de dados preta apenas com toner preto.
Véu	Selecionar para evitar áreas vazias que podem ser geradas à volta do rebordo das cores.
Nitidez	Utiliza-se para tornar uma imagem mais nítida ou menos nítida.
Imprimir por cima a preto ^{*2}	Evita que o contorno de um texto preto fique branco.
Simulação CMYK ^{*2}	Ajusta as cores para simular a impressão que seria obtida com as cores do processo utilizado nas prensas de impressão.
Preservar as cores CMYK puras	Se for utilizada a simulação CMYK, mantenha as cores puras ciano, magenta e amarelo e as informações de impressora a preto.
Perfil de simulação ^{*2}	Selecione o alvo de simulação.

*1 Só poderá ser utilizado quando utilizar o controlador de impressora PCL6.

*2 Apenas pode ser utilizado quando utilizar o controlador de impressora PS (Windows/macOS).

(Na BP-50C26/BP-50C31/BP-50C36/BP-50C45/BP-50C55/BP-50C65/BP-55C26, o kit de expansão PS3 é obrigatório.)



Windows

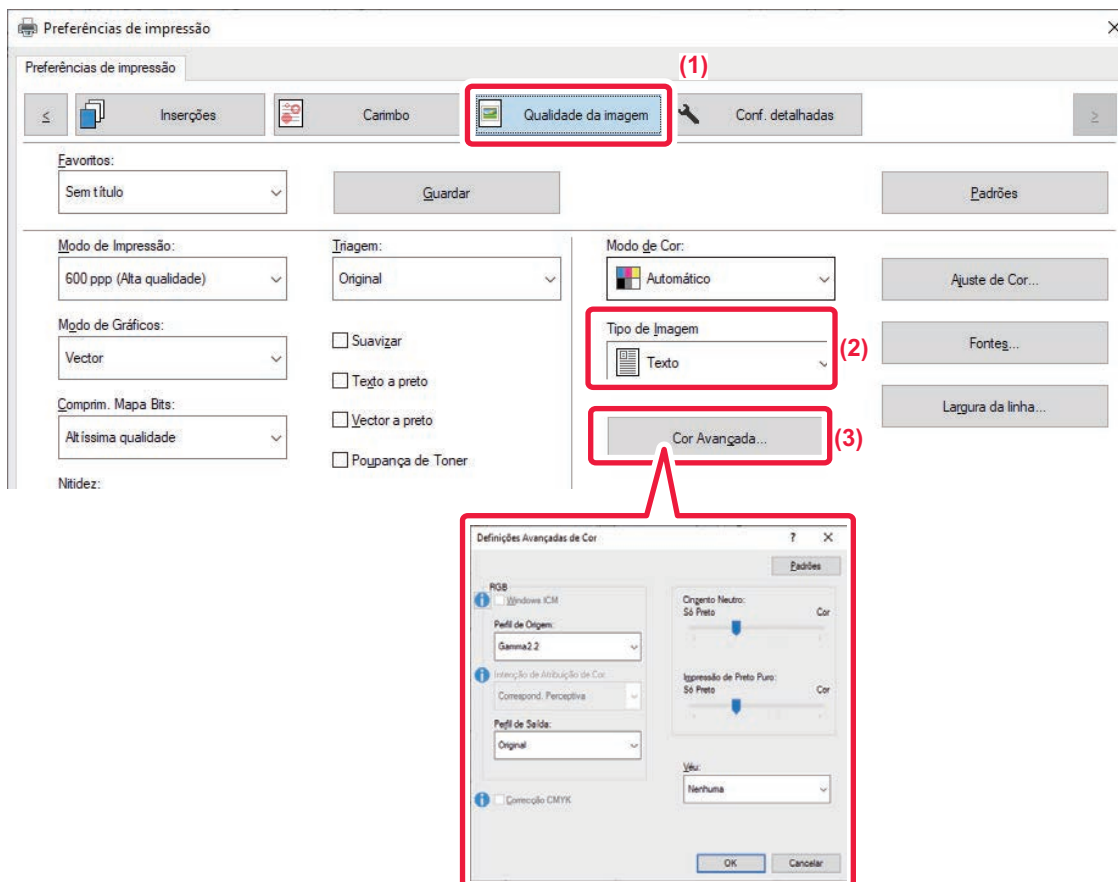

(1) Clique no separador [Qualidade da imagem].

(2) Selecione [Tipo de Imagem].

- Text: Dados constituídos sobretudo por texto
- Presentation: Dados com muitas fotografias ou ilustrações
- Foto: Dados fotográficos ou dados que utilizam fotografias
- CAD: Dados de desenhos técnicos
- Digitalizar: Dados digitalizados com um scanner
- Colorimétrica: Dados a imprimir nas cores tal como são visualizadas no ecrã
- Personalizar: Dados a imprimir com definições especiais

(3) Clique no botão [Cor Avançada] e especifique as definições.

(4) Para configurar a gestão de cor utilizando o Windows OS ICM, defina "Tipo de Imagem" para [Personalizar] no passo (2). Depois, clique na caixa de verificação [Windows ICM] para que a marca de verificação apareça.

(5) Para configurar "Perfil de Origem" e outras tarefas de gestão de cor detalhadas, selecione as definições pretendidas nos menus.

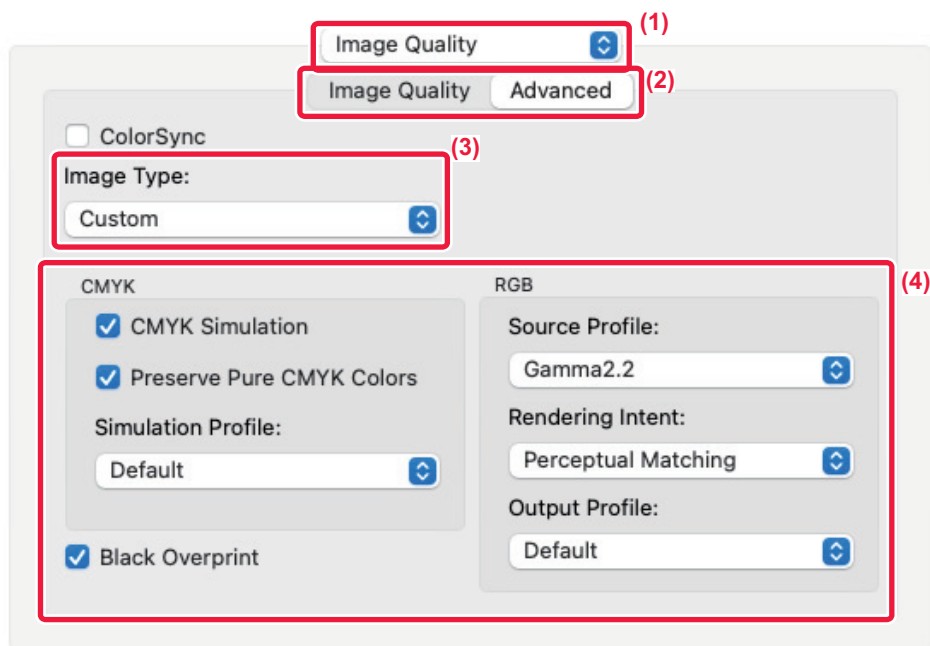

macOS

**(1) Selecione [Qualidade da imagem].****(2) Clique no separador [Advanced].**

Para utilizar a função de gestão de cor do macOS, selecione a caixa de verificação [ColorSync] para que apareça a marca de verificação . Neste caso, não pode seleccionar "Tipo de Imagem".

(3) Selecione [Image Type].

Para configurar as definições da gestão da cor, selecione as definições pretendidas a partir dos menus. Para seleccionar a definição "Simulação CMYK", selecione [Personalizar] em "Tipo de Imagem", selecione a caixa de verificação [Simulação CMYK] () e depois selecione a definição pretendida.

- Text: Dados constituídos sobretudo por texto
- Presentation: Dados com muitas fotografias ou ilustrações
- Foto: Dados fotográficos ou dados que utilizam fotografias
- CAD: Dados de desenhos técnicos
- Digitalizar: Dados digitalizados com um scanner
- Colorimétrica: Dados a imprimir nas cores tal como são visualizadas no ecrã
- Personalizar: Dados a imprimir com definições especiais

(4) Especifique as definições.



FUNÇÕES PARA COMBINAR TEXTO E IMAGENS

ADICIONAR UMA MARCA DE ÁGUA A PÁGINAS IMPRESSAS (MARCA DE ÁGUA)

Esta função adiciona texto sombreado e esbatido como uma marca de água no fundo da imagem impressa. O tamanho e o ângulo do texto da marca de água podem ser ajustados.

O texto da marca de água pode ser seleccionado a partir do texto registado previamente na lista. Se for necessário, pode introduzir texto para criar uma marca de água original.

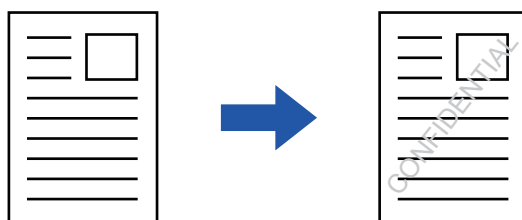

Windows

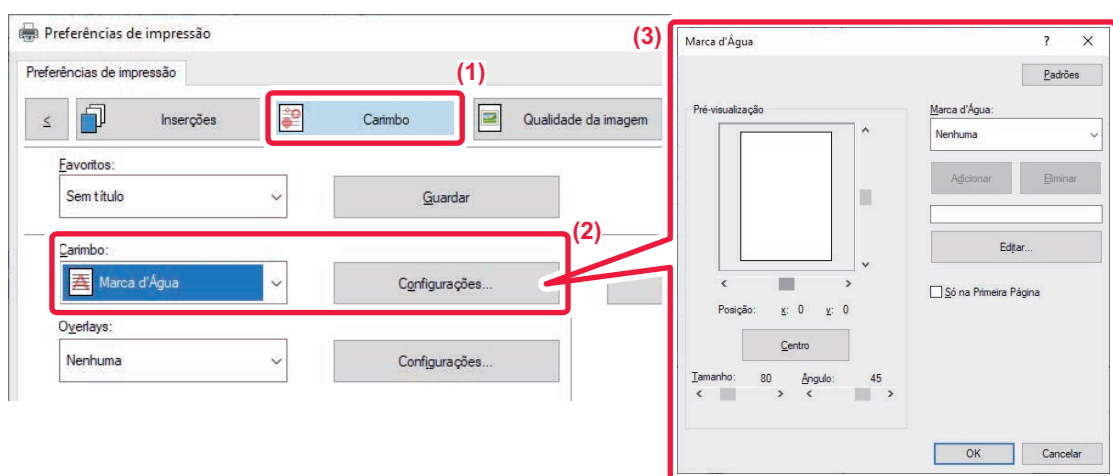

- (1) Clique no separador [Carimbo].
- (2) Selecione [Marca d'Água] em "Carimbo" e clique no botão [Configurações].
- (3) Selecione a marca de água a utilizar e clique no botão [OK].

Clique no botão [Editar] para editar a cor da fonte e seleccionar outras definições detalhadas.



Se pretender criar uma marca de água nova, insira o texto da marca de água na caixa de texto e clique no botão [Adicionar].



macOS

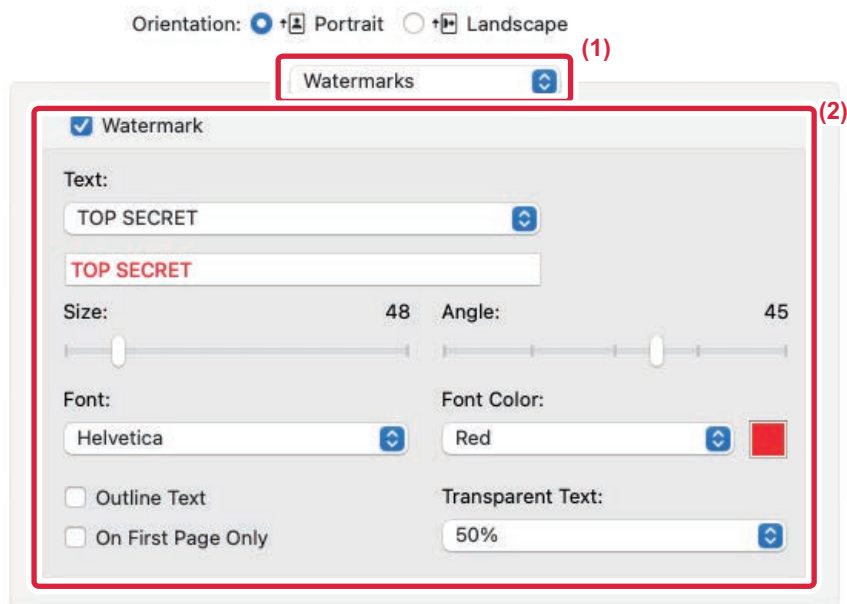

(1) **Selecione [Watermarks].**

(2) **Clique na caixa de verificação [Watermark] e configure as definições da marca de água.**

- Configure definições de marca de água detalhadas, como a seleção do texto.
- Ajuste o tamanho e o ângulo do texto arrastando a barra de deslocamento .



IMPRIMIR UMA IMAGEM SOBRE OS DADOS DE IMPRESSÃO (SELO DE IMAGEM)

Esta função imprime uma imagem bitmap ou JPEG guardada no seu PC sobre os dados de impressão. Esta função imprime uma imagem utilizada com frequência ou um ícone que tenha criado como se fosse carimbado nos dados de impressão. O tamanho, a posição e o ângulo da imagem podem ser ajustados.

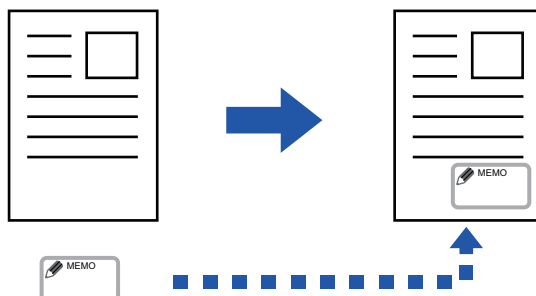

Esta função está disponível num ambiente Windows.

Windows

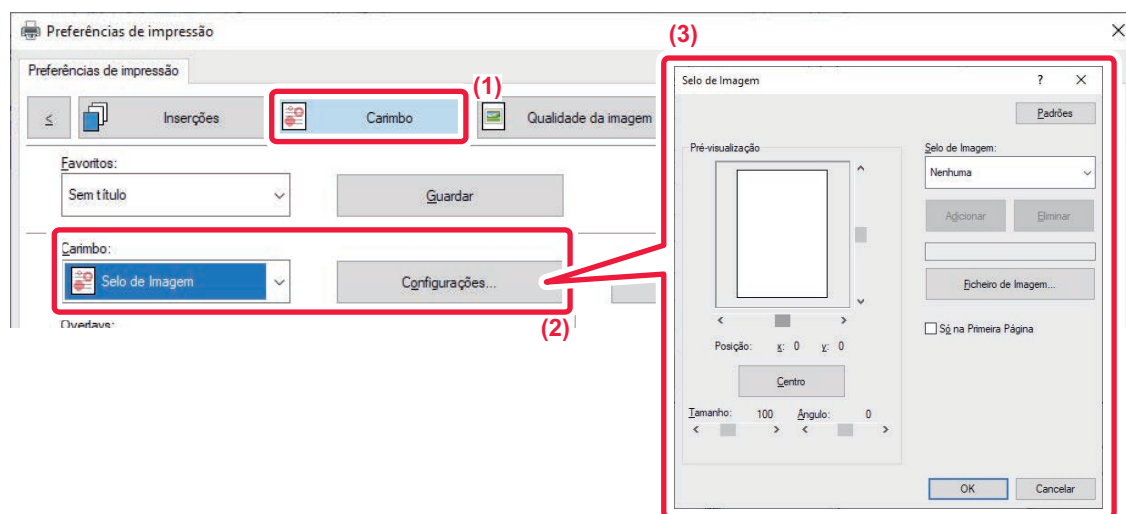

(1) Clique no separador [Carimbo].

(2) Selecione [Selo de Imagem] em "Carimbo" e clique no botão [Configurações].

(3) Selecione o carimbo de imagem a utilizar e clique no botão [OK].

- No caso de já ter guardado um carimbo de imagem, pode seleccioná-lo no menu.
- Se não tiver guardado um carimbo de imagem, clique no [Ficheiro de Imagem], seleccione o ficheiro que pretende utilizar para o carimbo de imagem e clique no botão [Adicionar].



REGISTRAR UMA IMAGEM PERSONALIZADA

Esta função regista imagens utilizadas como imagens personalizadas do controlador da impressora para a máquina.



- Esta função está disponível num ambiente Windows.
- Esta função pode ser utilizada quando o controlador de impressora PCL6 for utilizado.

Windows

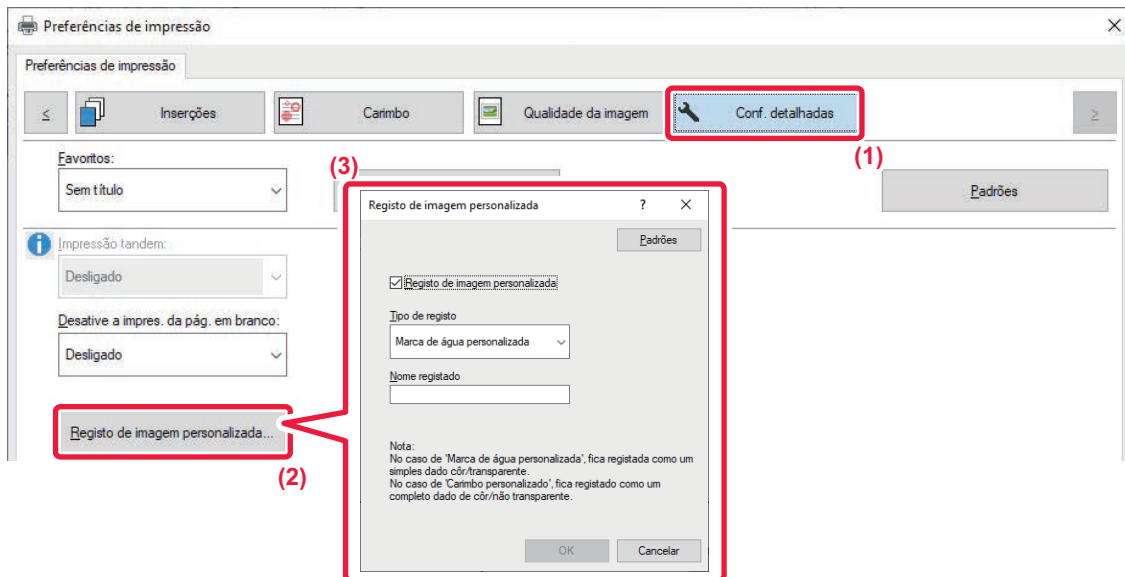

- (1) Clique no separador [Conf. detalhadas].
- (2) Clique no botão [Registo de imagem personalizada].
- (3) Selecione o tipo de registo e o nome da imagem personalizada.

Se [Carimbo personalizado] estiver selecionado em "Tipo de registo", é registada uma imagem de carimbo não transparente de cor total. Se [Marca de água personalizada] estiver selecionado, é registada uma imagem de marca de água transparente numa única cor.



Se tentou memorizar várias páginas de dados, apenas a primeira página será memorizada.



SOBREPOR UMA FORMA FIXA NOS DADOS DE IMPRESSÃO (OVERLAYS)

Esta função sobrepõe os dados numa forma fixa que preparou.

Através da criação de linhas de tabela ou de uma moldura decorativa numa aplicação diferente da do ficheiro de texto e através do registo dos dados como um ficheiro overlay, pode obter-se um resultado de impressão atractivo sem que seja necessário recorrer a manipulações complexas.

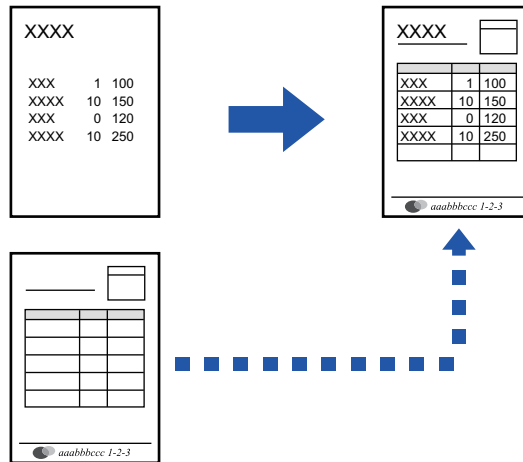

Esta função está disponível num ambiente Windows.



Windows

Criar um ficheiro overlay

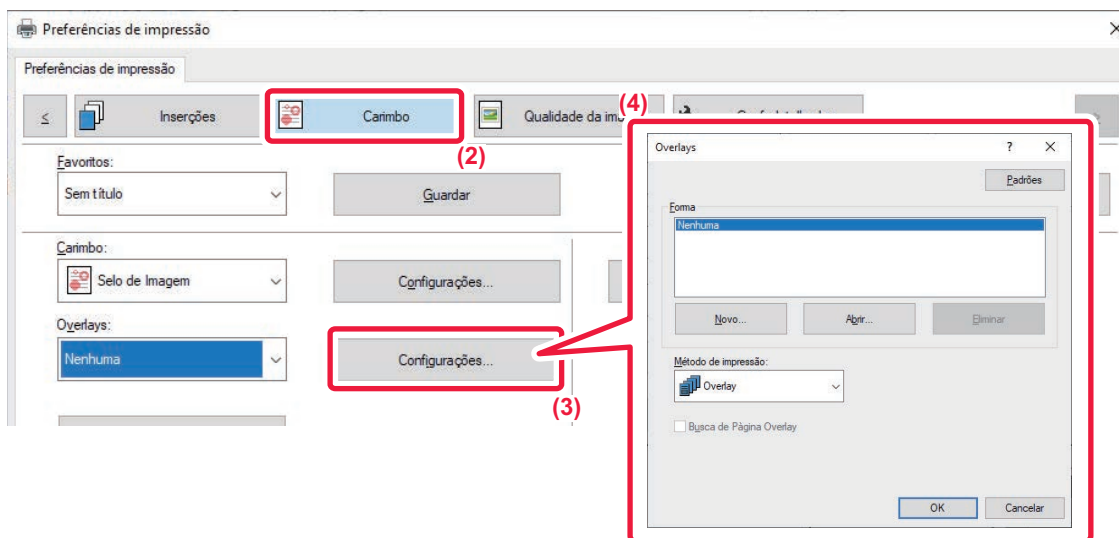

- (1) Abra a janela de propriedades do controlador a partir da aplicação que está a ser utilizada para criar dados de overlay (sobreposição).
- (2) Clique no separador [Carimbo].
- (3) Clique no botão [Configurações].
- (4) Clique no botão [Novo] e especifique o nome e a pasta a utilizar para o ficheiro overlay (sobreposição) que pretende criar.

O ficheiro será criado quando as definições estiverem concluídas e a impressão se tiver iniciado.



- Quando a impressão se inicia, aparece uma mensagem de confirmação. Enquanto não clicar no botão [Sim], o ficheiro overlay não será criado.
- Quando clicar no botão [Abrir], o ficheiro overlay existente é registado.



Imprimir com um ficheiro overlay

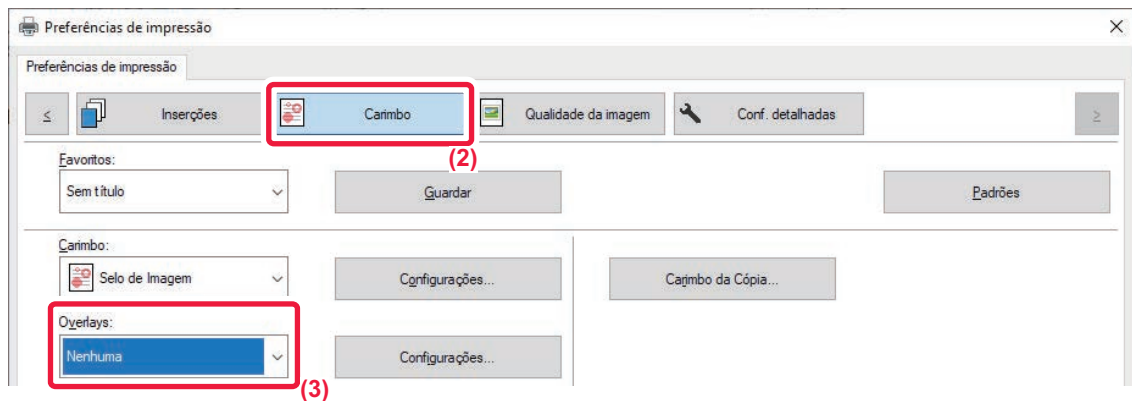

- (1) Abra a janela de propriedades do controlador a partir da aplicação que é utilizada para imprimir com um ficheiro overlay (sobreposição).
- (2) Clique no separador [Carimbo].
- (3) Selecione um ficheiro overlay (Sobreposição).

Podem seleccionar um ficheiro overlay previamente criado ou guardado a partir do menu.



ADICIONAR O NÚMERO DE CÓPIAS (CARIMBO DE CÓPIAS)

Pode adicionar o número de cópias ao cabeçalho ou rodapé dos dados de impressão. Também pode definir o número de cópias e a posição de impressão.



Esta função está disponível num ambiente Windows.

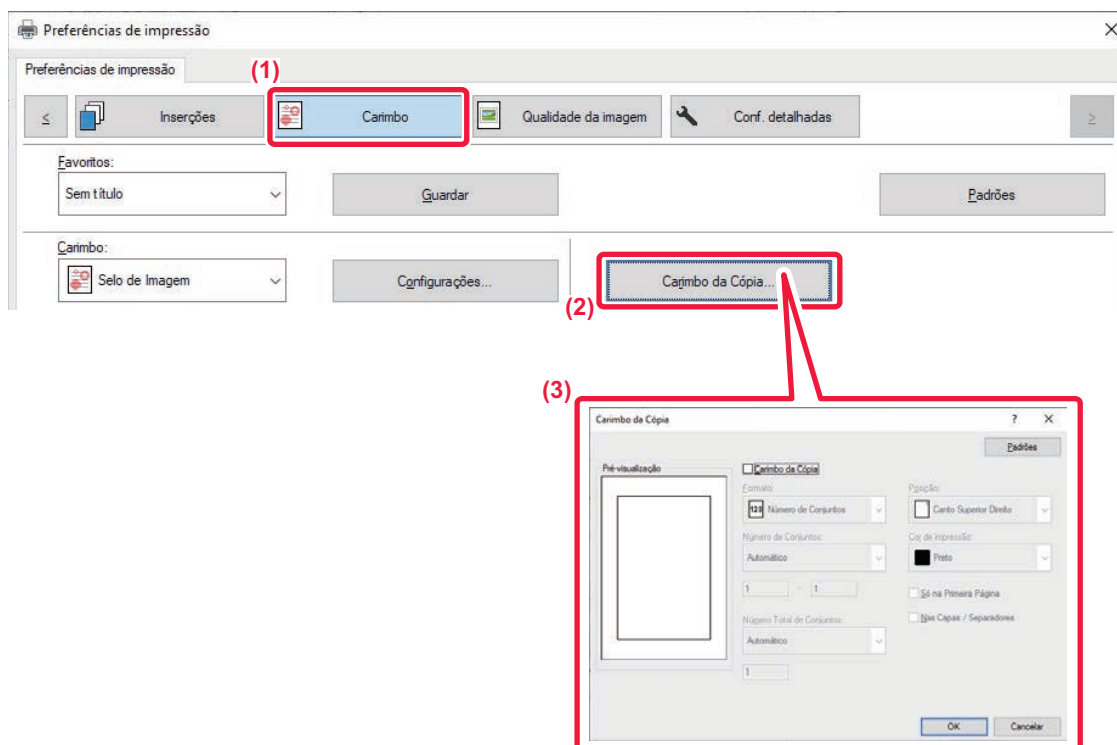

- (1) Clique no separador [Carimbo].
- (2) Clique no botão [Carimbo da Cópia].
- (3) Selecione as definições e clique no botão [OK].



FUNÇÕES DE IMPRESSÃO PARA FINS ESPECIAIS

IMPRIMIR PÁGINAS ESPECÍFICAS NUM PAPEL DIFERENTE (PAPEL DIFERENTE)

Num ambiente Windows

As capas frontal e posterior e as páginas especificadas de um documento são impressas num papel diferente do das restantes páginas.

Utilize esta função quando pretender imprimir as capas frontal e posterior em papel espesso, ou inserir papel colorido ou um tipo de papel diferente nas páginas especificadas.

Se necessário, o papel pode ser inserido como folhas de inserção em que nada é impresso.

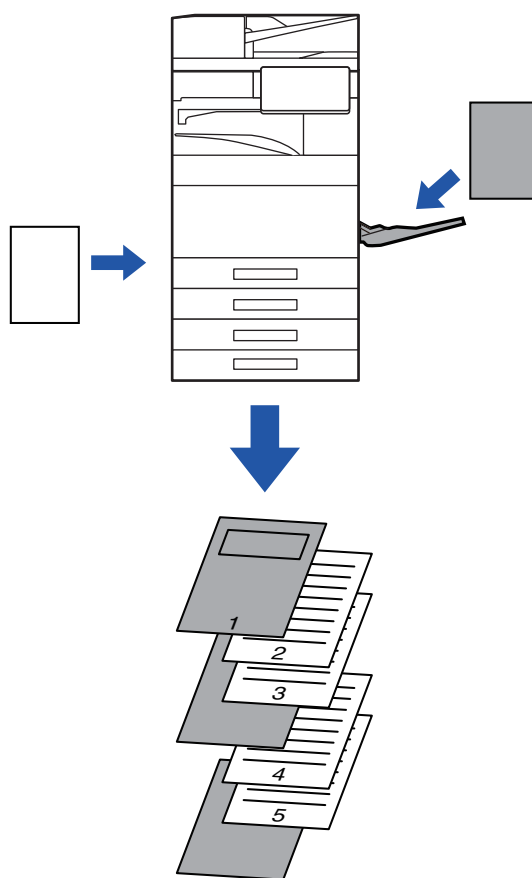

Em ambiente macOS

As capas frontal e posterior são impressas num papel diferente do das outras páginas. Esta função pode ser utilizada, por exemplo, quando pretender imprimir apenas a capa frontal e a última página em papel espesso.



Windows

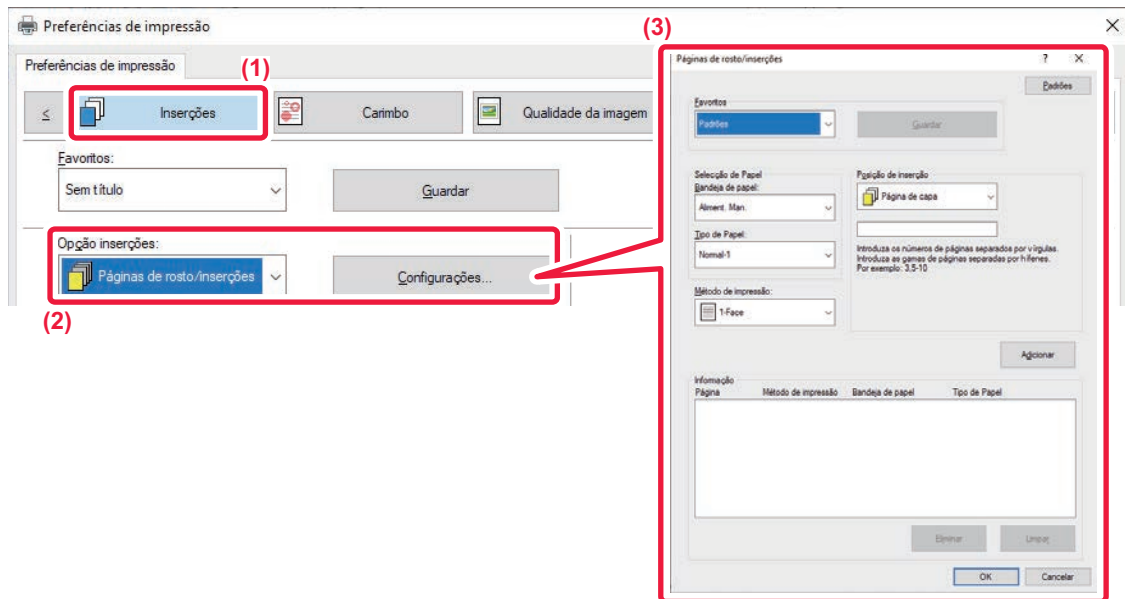

(1) Clique no separador [Inserções].

(2) Selecione [Páginas de rosto/inserções] em [Opção inserções], e clique no botão [Configurações].

(3) Selecione as definições de inserção de papel.

- Selecione a posição de inserção, a origem do papel e o método de impressão a partir dos menus correspondentes.
- Clique no botão [Adicionar] e as suas definições aparecem em "Informação".
- Quando tiver terminado a seleção das definições, clique no botão [Guardar] em "Favoritos" para guardar as definições.



- Se [Aliment. Man.] estiver selecionada em "Bandeja de papel", certifique-se de que seleciona "Tipo de Papel" e de que coloca o tipo de papel indicado no alimentador manual.
- Se selecionar [Outra página] para a "Posição de inserção", especifique a posição de inserção introduzindo diretamente um número de página. Se "Método de impressão" estiver definido para [Impressão frente e verso], a página especificada e a página seguinte serão impressas na frente e no verso do papel, pelo que uma definição de inserção numa página impressa no verso não será válida.



macOS

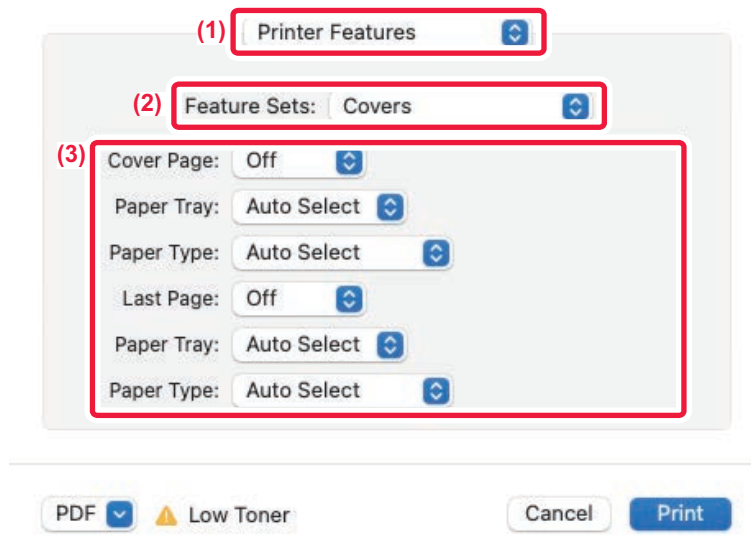

(1) **Selecione [Características de Impressão].**

(2) **Selecione [Covers].**

(3) **Selecione as definições de inserção de capa.**

Selecione a definição de impressão, a cassete de papel e o tipo de papel para as capas frontal e posterior.



ADICIONAR INSERÇÕES QUANDO IMPRIMIR EM ACETATOS (INSERÇÃO DE TRANSPARÊNCIAS)

Quando imprimir em acetato, esta função evita que as folhas dos acetatos se colem inserindo uma folha de papel entre cada folha de acetato. Se necessário, o conteúdo igual ao impresso em cada folha de acetato é também impresso na folha correspondente de papel inserido.

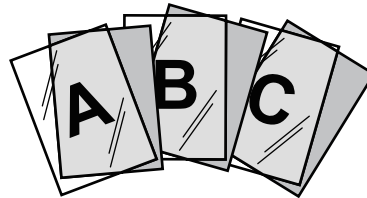

Windows

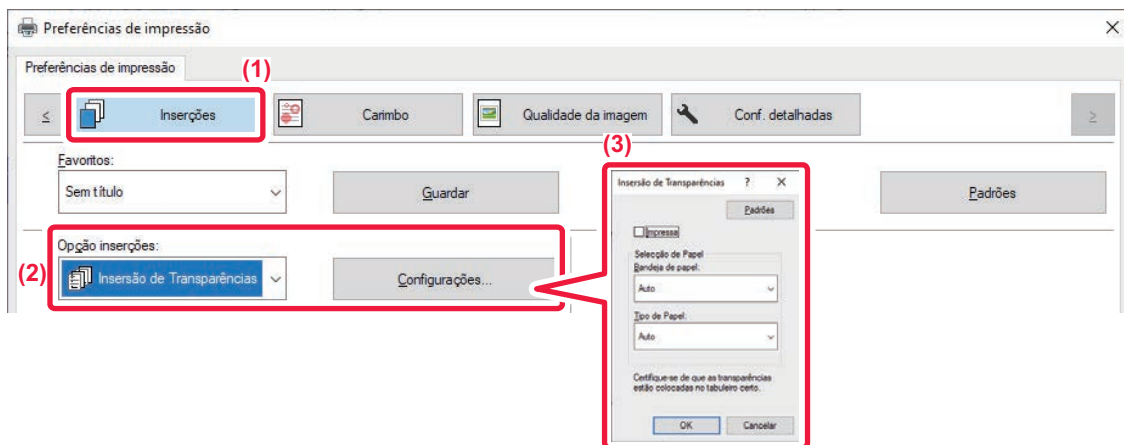

(1) **Clique no separador [Inserções].**

(2) **Selecionar [Inserção de Transparências] e clicar no botão [Configurações].**

Selecione a definição de impressão, a cassete de papel e o tipo de papel para as capas frontal e posterior.

(3) **Selecione as definições de inserção de acetatos.**

Quando a caixa de verificação [Impressa] está seleccionada para definir para , o conteúdo igual ao impresso no acetato é também impresso na inserção. Se necessário, selecione a origem e o tipo de papel.



Defina o tipo de papel do alimentador manual para [Transparência] e coloque um acetato no alimentador manual.



macOS

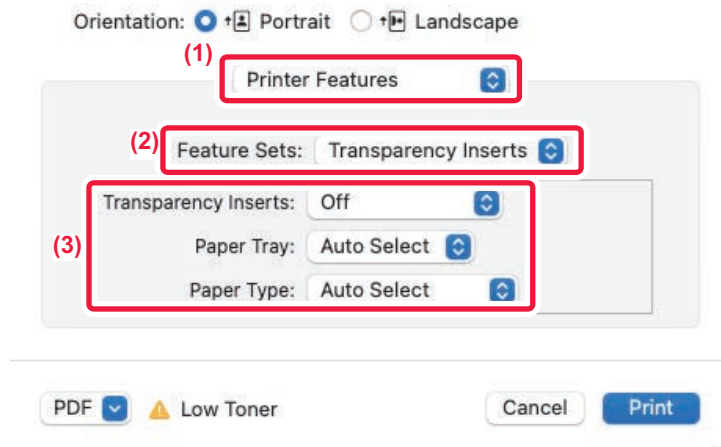

- (1) **Selecione [Características de Impressão].**
- (2) **Selecione [Transparency Inserts] em "Feature Sets".**
- (3) **Selecione as definições de inserção de acetatos.**

Se [On (Printed)] estiver selecionado em "Transparency Inserts", o conteúdo impresso na transparência é também impresso na inserção. Se necessário, selecione a origem e o tipo de papel.



Defina o tipo de papel do alimentador manual para [Transparency] e coloque um acetato no alimentador manual.



INSERIR PÁGINAS SEPARADORAS ENTRE TRABALHOS OU CÓPIAS

Pode inserir páginas separadoras entre trabalhos ou entre o número especificado de cópias.

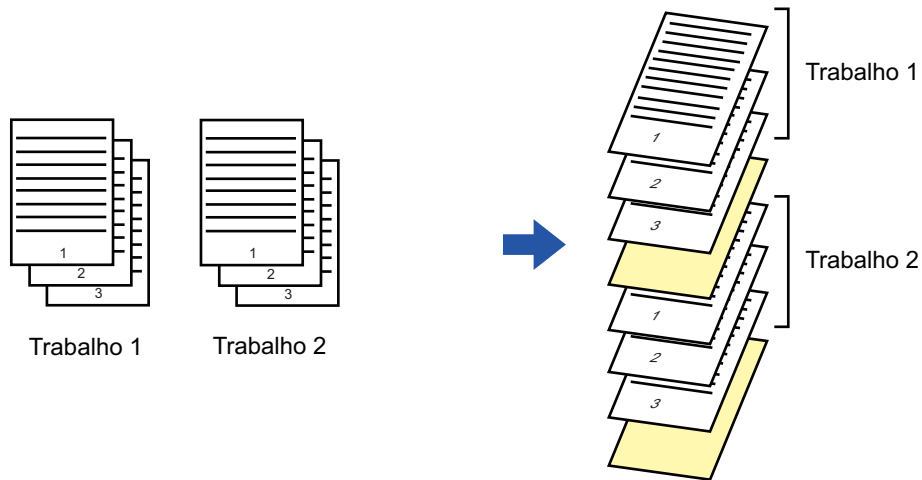

Esta função está disponível num ambiente Windows.



Windows

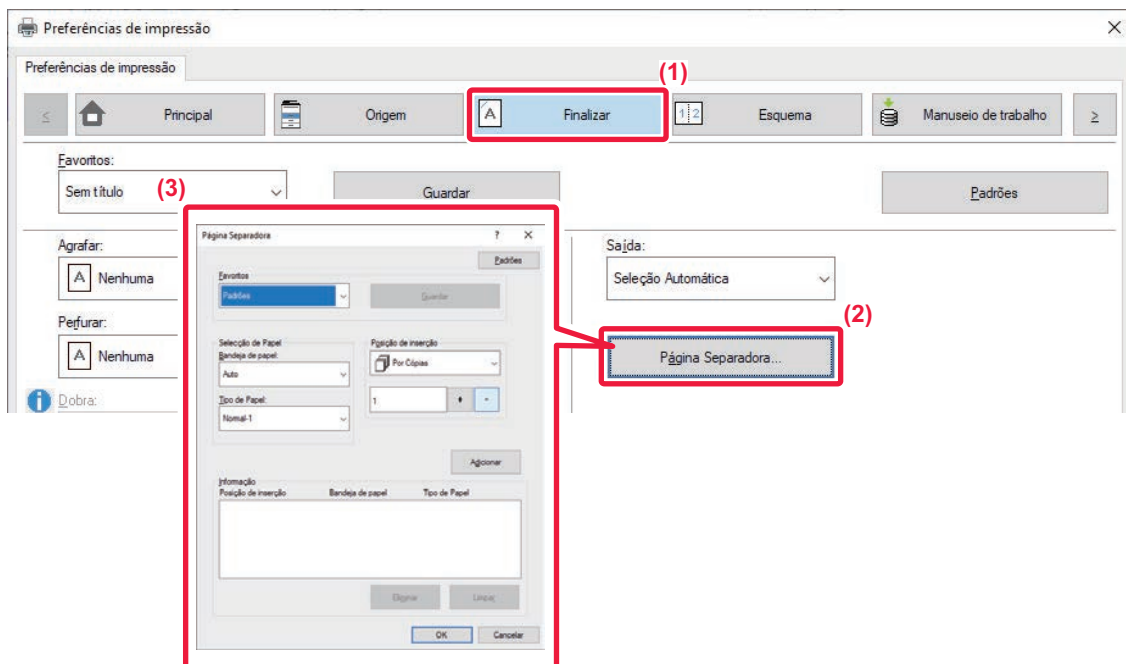

(1) Clique no separador [Finalizar].

(2) Clique no botão [Página Separadora].

(3) Alterar as definições

- Selecione a cassete e o tipo de papel em "Seleção de Papel", e especifique a posição da página separadora em "Posição de inserção".
- Para adicionar uma página separadora sempre que a impressão do número de cópias definido estiver concluída, selecione [Por Cópias] em "Posição de inserção".
- Por exemplo, se estiver a imprimir 10 cópias e selecionar "5", será adicionada uma página separadora a seguir à 5ª cópia e depois da 10ª cópia.



Se o alimentador manual estiver selecionado, certifique-se de que seleciona "Tipo de Papel".



IMPRIMIR UMA CÓPIA POR DECALQUE (CÓPIA POR DECALQUE)

Esta função imprime uma cópia adicional da imagem de impressão em papel que é do mesmo tamanho mas que está colocado numa cassete de papel diferente.

Por exemplo, se uma cópia por decalque for selecionada quando o papel simples está colocado na bandeja 1 e o papel colorido na bandeja 2, irá obter uma impressão semelhante a uma prova de cópia por decalque com a simples seleção do comando de impressão. Se na cassete 1 estiver colocado papel simples e na cassete 2 estiver colocado papel reciclado conforme necessário, ao seleccionar Cópia por decalque imprime simultaneamente uma cópia para apresentação e uma cópia em duplicado.

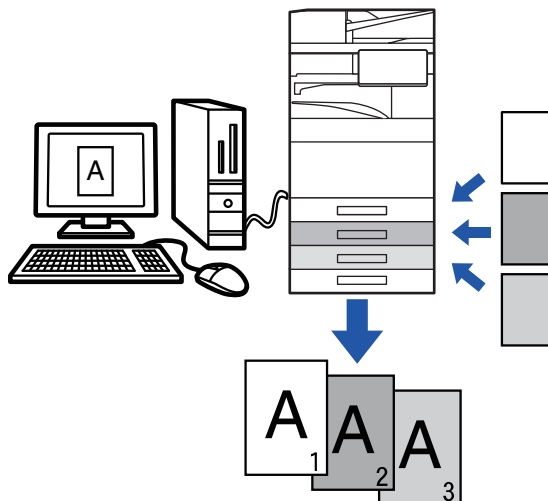

Esta função está disponível num ambiente Windows.



Windows

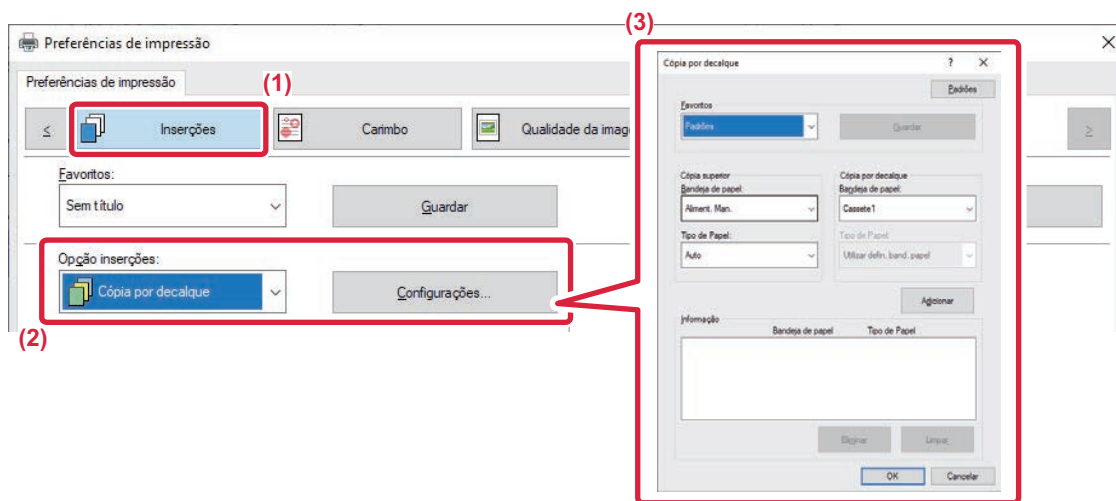

- (1) Clique no separador [Inserções].
- (2) Selecione [Cópia por decalque] em "Opção inserções" e clique no botão [Configurações].
- (3) Selecione a cassete para a primeira cópia em "Cópia superior", e depois selecione a cassete para a cópia por decalque em "Cópia por decalque".



Se o alimentador manual estiver selecionado, certifique-se de que seleciona "Tipo de Papel".



IMPRIMIR TEXTO EM SEPARADORES DE PAPEL SEPARADOR (DESLOCAR SEPARADOR/IMPR. DE PAPEL SEPARADOR)

Existem dois métodos de impressão nos separadores do papel separador: "Tab Shift (deslocar separador)" e "Impr. de papel separador".

Tab Shift (deslocar separador)

Crie o texto a imprimir no papel separador numa aplicação e defina a distância de deslocação do texto em [Posição de impressão] no separador [Esquema] da janela de propriedades do controlador de impressora. O texto é impresso nos separadores.

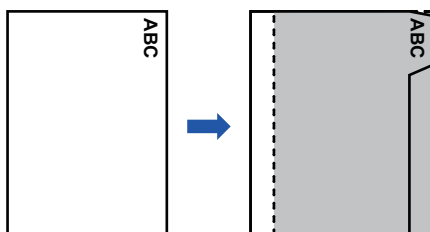

Impr. de papel separador (apenas para PCL6)

As folhas de separador são impressas enquanto são inseridas entre as páginas pretendidas.

Selecione [Papel separador] em [Opção inserções] no separador [Inserções] da janela de propriedades do controlador da impressora, e introduza o texto que pretende imprimir nos separadores. Especifique as definições detalhadas, como o tamanho dos separadores, a posição de início, a distância entre separadores e os números de página onde as folhas de separador serão inseridas.

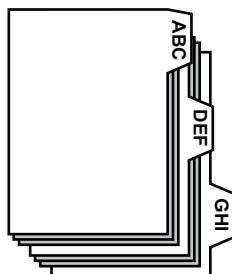

- Estas funções estão disponíveis num ambiente Windows.
- O papel separador tem de ser colocado no alimentador manual.



Windows

Tab Shift (deslocar separador)

Quando terminar de preparar os dados a imprimir em papel separador numa aplicação, efectue os passos seguintes:

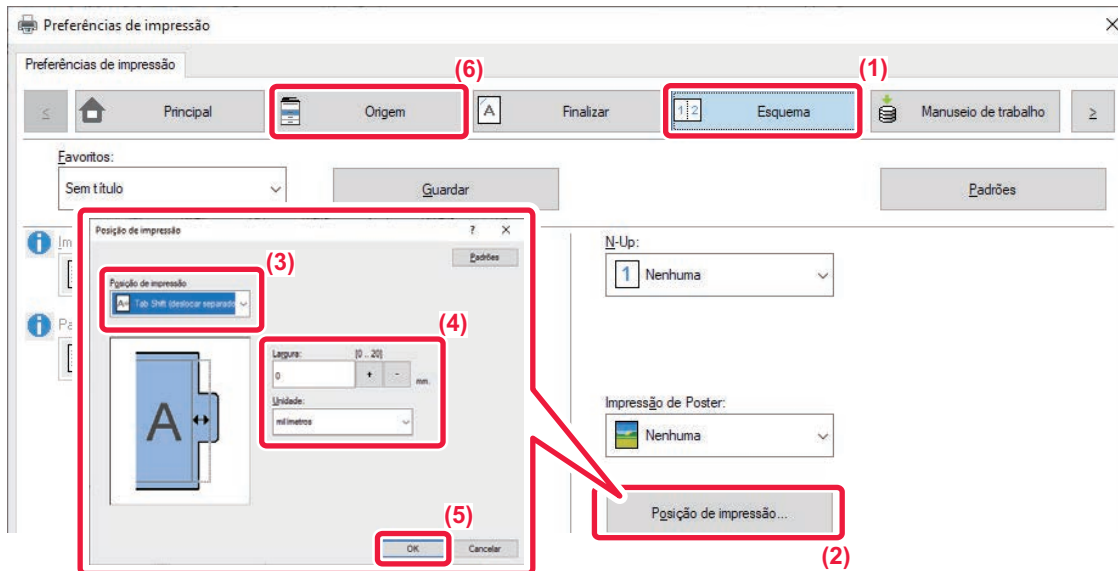

- (1) Clique no separador [Esquema].
- (2) Clique no botão [Posição de impressão].
- (3) Selecione [Tab Shift (deslocar separador)].
- (4) Especifique a distância de deslocação da imagem introduzindo diretamente um valor ou clicando no botão.
- (5) Clique no botão [OK].
- (6) Selecione a origem e o tipo de papel.

Clique no separador [Origem], e selecione [Aliment. Man.] em "Bandeja de papel" e [Papel separador] em "Tipo de Papel".



Defina o tipo de papel do alimentador manual para [Papel separador] e coloque papel separador no alimentador manual.



Impr. de papel separador (apenas para PCL6)

Abra os dados nos quais pretende inserir o papel separador e, em seguida, seleccione as definições.

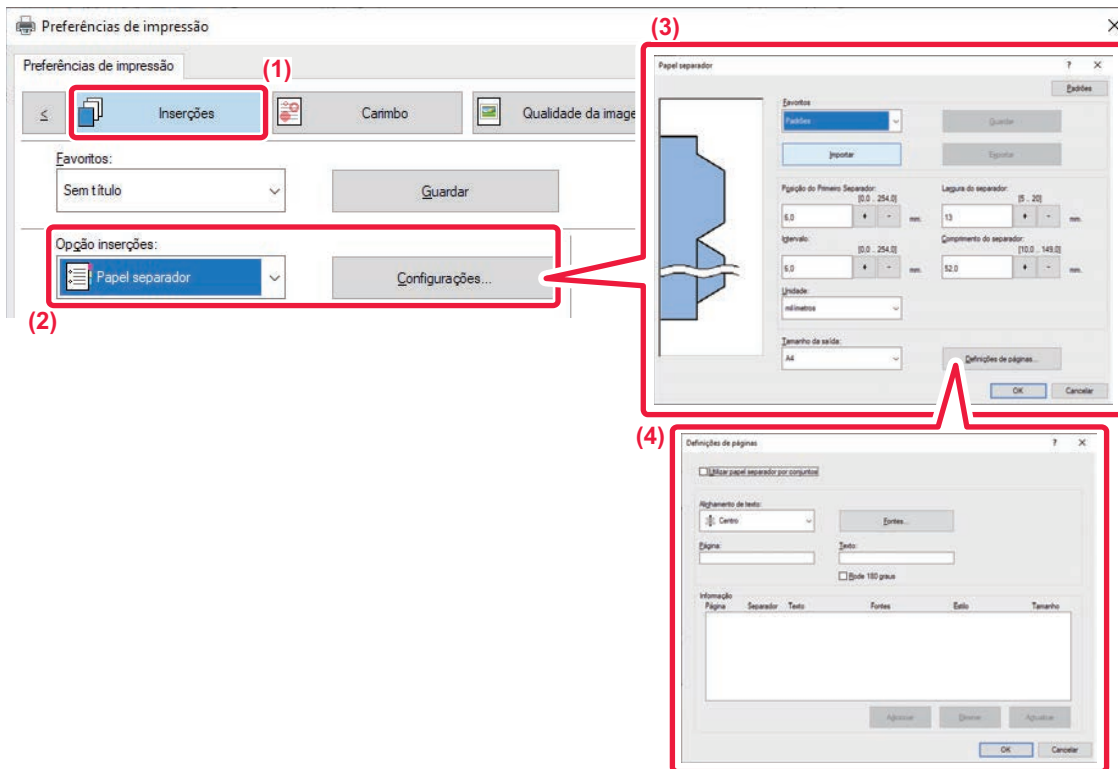

(1) Clique no separador [Inserções].

(2) Selecione [Papel separador] em "Opção inserções" e clique no botão [Definições].

(3) Selecione as definições da posição de separador.

No caso de papel separador disponível no mercado, utilize as definições existentes, como [A4-5tab-D] em "Favoritos". Para outros tipos de papel separador, a posição do primeiro separador, a distância entre separadores e as dimensões horizontal e vertical do separador podem ser introduzidas directamente ou alteradas através do botão . Além disso, seleccione o tamanho do papel separador em "Tamanho da saída".

(4) Selecione as definições de página.

Especifique as páginas onde pretende inserir papel separador e introduza o texto que pretende imprimir nos separadores. Seleccione também a fonte e ajuste o esquema.



- Defina o tipo de papel do alimentador manual para [Papel separador] e coloque papel separador no alimentador manual.
- Pode guardar as definições do papel separador e abrir um ficheiro guardado em "Favoritos".



IMPRESSÃO DE 2 FACES COM PÁGINAS ESPECÍFICAS IMPRESSAS NO LADO DA FRENTE (INSERÇÕES DE CAPÍTULOS)

Esta função imprime páginas específicas na parte frontal do papel.

Quando especifica uma página (como a página de rosto de um capítulo) a imprimir na parte da frente do papel, será impressa na parte frontal da folha seguinte, mesmo que fosse normalmente impressa no verso do papel.

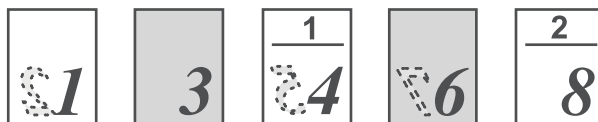

Exemplo: Quando as páginas 4 e 8 são especificadas como página frontal. (4 tem verso e 3 e 8 estão em branco no verso.)



- Esta função está disponível num ambiente Windows.
- Esta função pode ser utilizada quando o controlador de impressora PCL6 for utilizado.

Windows

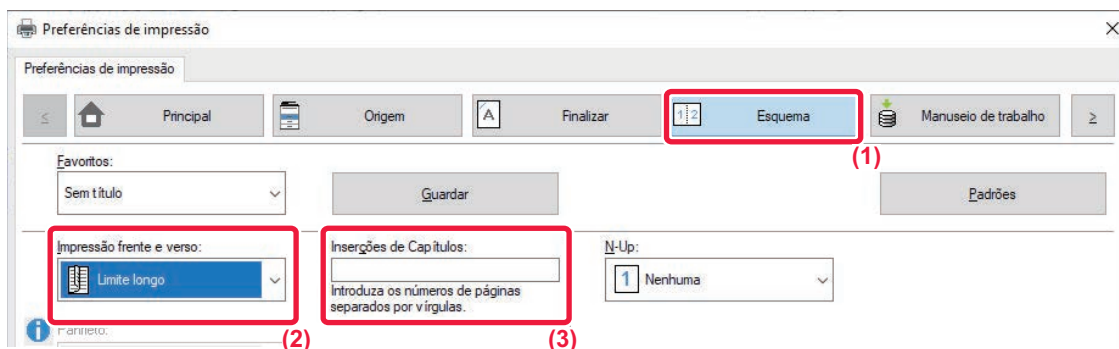

(1) Clique no separador [Esquema].

(2) Selecione a Impressão frente e verso.

Para informações sobre a definição "Impressão frente e verso", consulte "[IMPRESSÃO 2-FACES \(página 4-27\)](#)".

(3) Introduza os números das páginas iniciais dos capítulos, separando os números por vírgulas.



DOBRAR PAPEL PARA IMPRESSÃO (DOBRA)

Se estiver instalada uma unidade de dobragem, é possível dobrar o papel de impressão.

Por exemplo, se estiverem misturadas imagens de tamanho A4 (8-1/2" x 11") e A3 (11" x 17"), pode dobrar o papel de tamanho A3 (11" x 17") para o tamanho A4 (8-1/2" x 11") de modo a ajustar a largura do papel real para impressão ao tamanho A4 (8-1/2" x 11"). Se necessário, pode agrafar folhas dobradas.



Para utilizar as funções Meia Dobra e Dobra de Encadernação (Agrafar), tem de instalar um finalizador de agrafar/encadernar.

Tipos de funções de dobragem de papel

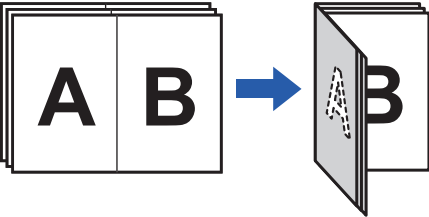
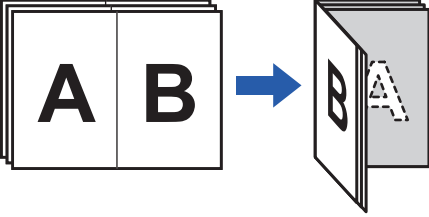
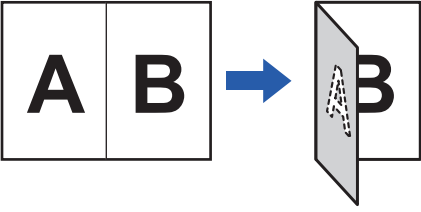
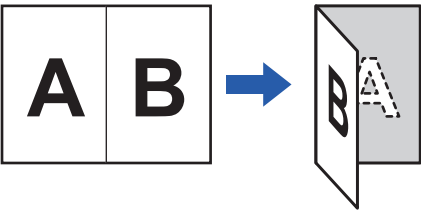
Tipos de dobragens	Lado da Impressão	Direção Aberta	Resultados da dobragem	Descrição
Dobra de encadernação	Interior	-		Várias folhas juntas são dobradas no centro.
	Fora	-		
Dobra simpl.	Interior	-		O papel é dobrado no centro. As cópias são ejetadas folha a folha.
	Fora	-		

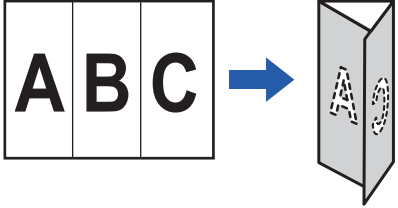
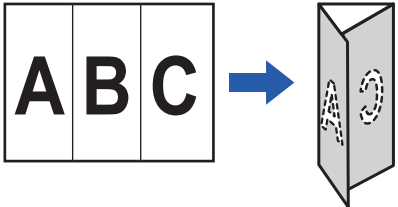
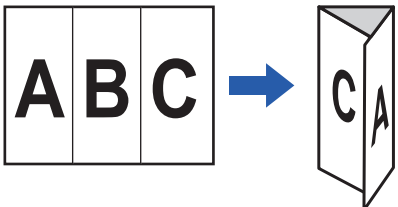
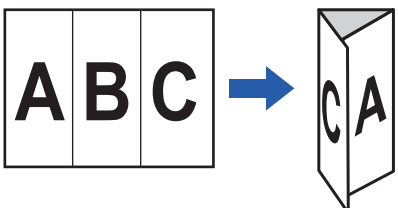
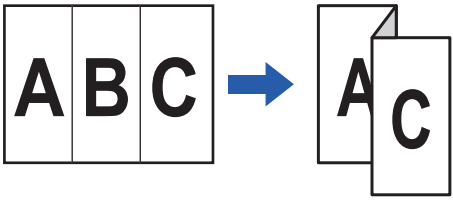
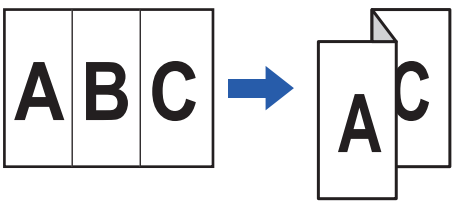

Tipos de dobragens	Lado da Impressão	Direção Aberta	Resultados da dobragem	Descrição
Dobra de carta	Interior	Abertura à Direita		Por exemplo, o papel é dobrado em três para poder ser inserido num envelope. As cópias são ejetadas folha a folha.
		Abertura à Esquerda		
	Fora	Abertura à Direita		
		Abertura à Esquerda		
Acordeão	-	Abertura à Direita		Por exemplo, o papel é dobrado em três para poder ser inserido num envelope. As cópias são ejetadas folha a folha.
	-	Abertura à Esquerda		



Tipos de dobragens	Lado da Impressão	Direção Aberta	Resultados da dobragem	Descrição
Dobra Z	-	Abertura à Direita		Por exemplo, se estiverem misturadas imagens de tamanho A4 (8-1/2" x 11") e A3 (11" x 17"), apenas o papel de tamanho A3 (11" x 17") é dobrado para mudar para papel de tamanho A4 (8-1/2" x 11"). As cópias são ejetadas folha a folha.
	-	Abertura à Esquerda		



- Quando imprimir dados que estejam num formato de panfleto, a função "Panfleto" pode ser utilizada para dobrar e agrafar comodamente folhas impressas para criar um panfleto. Consultar "[CRIAR UM PANFLETO \(LIVRO/AGRAFADOR DE ENCADERNAR\) \(página 4-41\)](#)".
- A função Dobrar não pode ser utilizada em simultâneo com as funções Perfurar e Agrafar. No entanto, quando o finalizador (empilhador grande) ou encadernador (empilhador grande) estiver instalado, a função Z-Fold pode ser usada em conjunto com as funções de furar e grampear quando um dos tamanhos de papel a seguir for especificado.
 - B4, A3, 8K, Ledger (11" x 17")
- Se estiver instalado um finalizador de encadernação (empilhador grande), a função Dobra de Encadernação dobra cinco folhas de cada vez. Por exemplo, se um original tiver 12 folhas simples de tamanho A4, estas são dobradas três vezes no total: 5 folhas + 5 folhas + 2 folhas.
Contudo, alguns tipos de papel reduzem o número de folhas dobradas em cada conjunto. Por exemplo, o papel espesso é dobrado em conjuntos de três folhas.
- Se estiver instalado um finalizador de encadernação, a função Dobra de Encadernação dobra as folhas uma a uma.



Windows

Dobragem

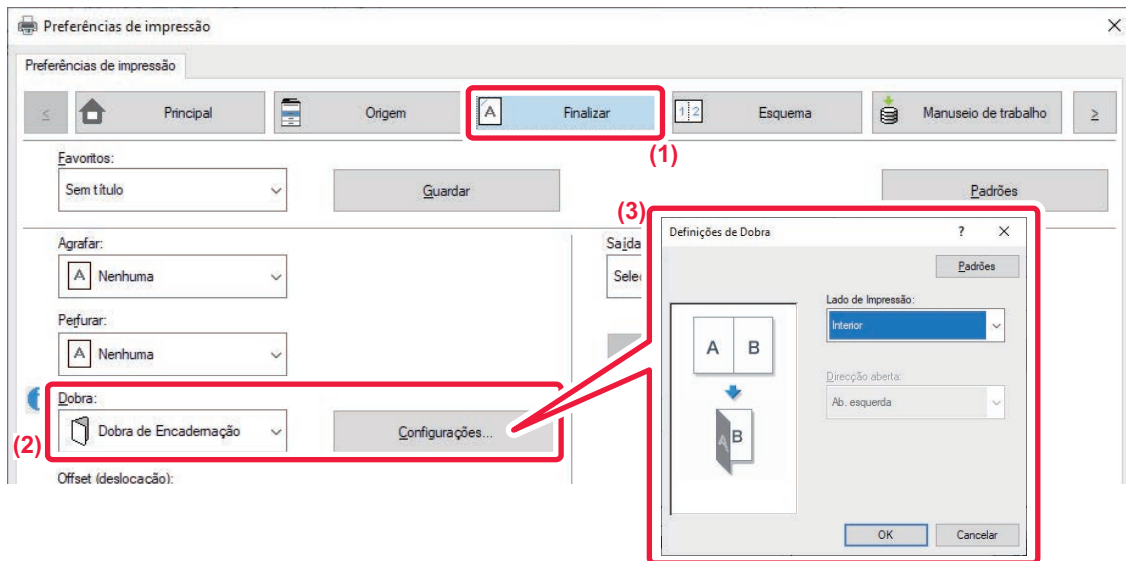

- (1) Clique no separador [Finalizar].
- (2) Selecione o método de dobragem em "Fold" e clique no botão [Configurações].
- (3) Selecione o método de dobragem pretendido.



Dobragem (Dobra Z)

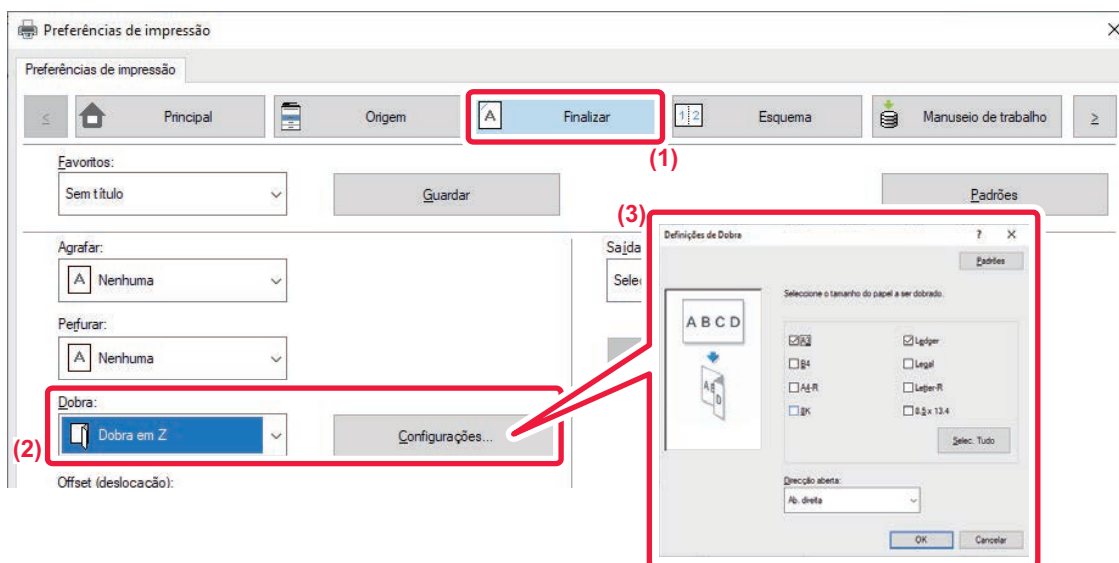

- (1) Clique no separador [Finalizar].
- (2) Selecione o método de dobragem em "Z- Fold" e clique no botão [Configurações].
- (3) Selecione o papel a ser dobrado e escolha a direção da abertura.



Se selecionar "Dobra Z", defina a caixa de verificação do tamanho do papel para dobrar para .



macOS

Dobragem

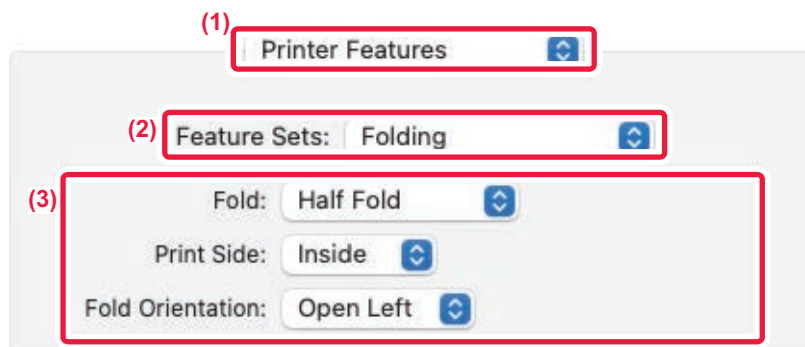

- (1) Selecione [Características de Impressão].
- (2) Selecione [Folding].
- (3) Selecione o método de dobragem pretendido.

Dobragem (Dobra Z)

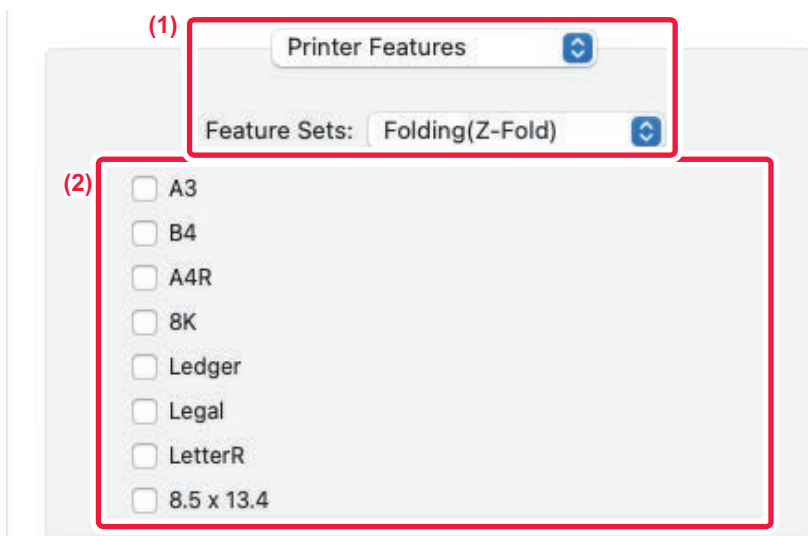

- (1) Selecione [Printer Features] e, em seguida, selecione [Folding(Z-Fold)].
- (2) Configure as definições de dobragem.



INSERIR DADOS PREDEFINIDOS ANTES OU DEPOIS DE CADA PÁGINA (INTERCALAR PÁGINAS)

Esta função insere um dado pré-definido em cada página durante a impressão.

Pode criar facilmente documentos com páginas desdobradas, compostas por texto na página do lado esquerdo e por um espaço para anotações na página do lado direito.

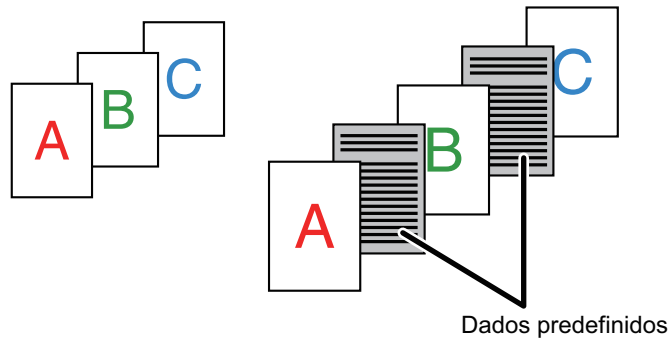

- Esta função está disponível num ambiente Windows.
- Esta função pode ser utilizada quando o controlador de impressora PCL6 for utilizado.



Tem de criar previamente dados de página a inserir.

Para saber o procedimento para criar dados de página, consulte "[Criar um ficheiro overlay \(página 4-71\)](#)" em "[SOBREPOR UMA FORMA FIXA NOS DADOS DE IMPRESSÃO \(OVERLAYS\) \(página 4-70\)](#)".



Windows

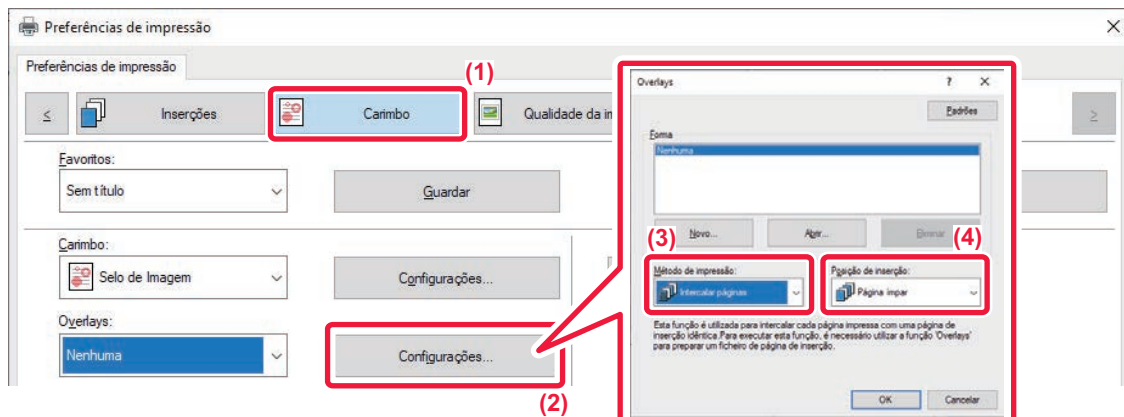

- (1) Clique no separador [Carimbo].
- (2) Clique no botão [Configurações].
- (3) Selecione [Intercalar páginas] em "Método de impressão".
- (4) Defina os dados overlay a inserir e defina a respetiva posição de inserção.



IMPRIMIR A MESMA IMAGEM NUM PADRÃO DE MOSAICO (REPETIR IMPRESSÃO)

Esta função imprime a mesma imagem com um padrão de mosaico numa folha. Esta função é útil para produzir cartões com nomes e autocolantes.

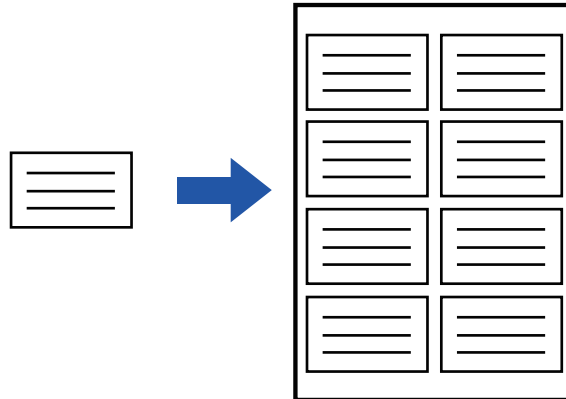

- Esta função está disponível num ambiente Windows.
- Esta função pode ser utilizada quando o controlador de impressora PCL6 for utilizado.

Windows

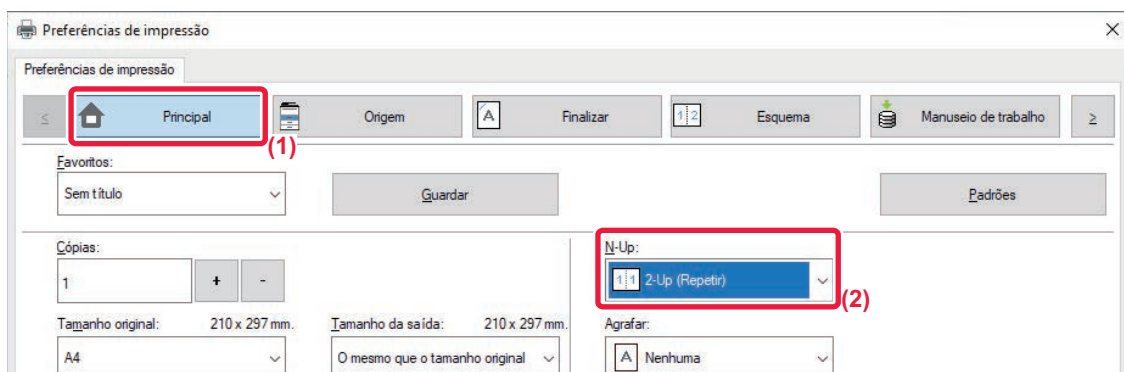

- (1) Clique no separador [Principal].
- (2) Selecione a contagem de repetição em "N-Up".



IMPRIMIR DADOS DE PADRÃO DE IMPRESSÃO (IMPRESSÃO DE PADRÃO OCULTO)

Esta função imprime dados de padrão, como "NÃO COPIAR", por trás dos dados de impressão.

Se duplicar papel com dados de padrão, estes aparecem no fundo, o que ajuda a evitar fugas de informação através da cópia não autorizada de documentos.

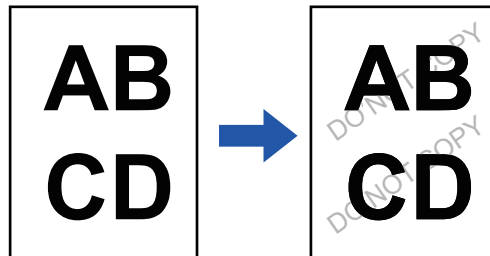

- Esta função está disponível num ambiente Windows.
- Esta função pode ser utilizada quando o controlador de impressora PCL6 for utilizado.



Windows

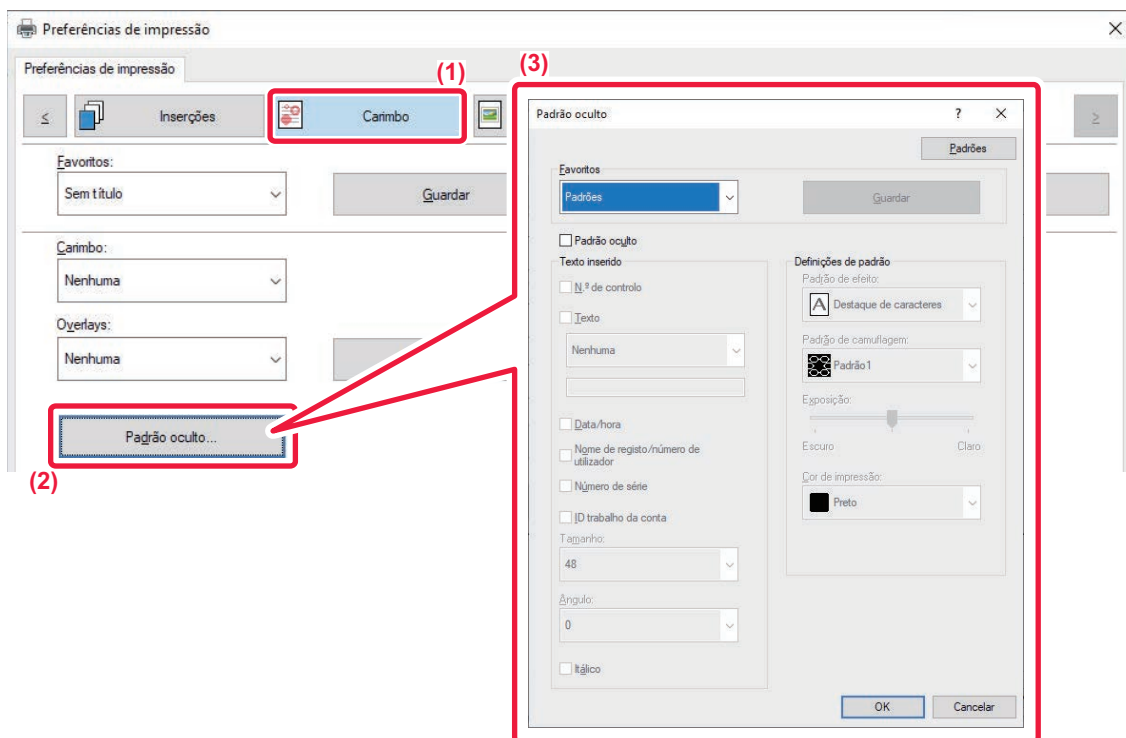

(1) Clique no separador [Carimbo].

(2) Clique no botão [Padrão oculto].

(3) Configure as definições para a impressão de padrão oculto e clique no botão [OK].



Não pode utilizar a função de impressão de padrão oculto quando "Modo de Impressão" está definido para [1200 ppp].



- "Padrão oculto" é uma função que existe com o intuito de dissuadir a impressão não autorizada. Contudo, não garante o impedimento de fuga de informações.
- O texto pode não ficar completamente escondido numa folha ejectada com um padrão de impressão em determinadas condições da máquina. Em "Definições (administrador)", seleccione [Definições De Segurança] → [Definição de impressão de padrão oculto] → [Contraste] se for caso disso.
- O padrão oculto pode não aparecer em cópias com determinados tipos de dispositivos ou em determinadas condições de definição utilizadas para copiar uma folha ejectada com um padrão de impressão.
- Quando o modo de cor está definido para [Preto e Branco] ou para [Automático] e o original é reconhecido como sendo a preto e branco, é impresso um padrão de fundo preto, mesmo que esteja seleccionado um padrão ciano ou magenta.



ALTERAR O MÉTODO DE RESTITUIÇÃO E IMPRIMIR IMAGENS JPEG (UTIL. CONTROL. PARA OBT. JPEGS)

Em alguns casos, é possível que um documento que contenha uma imagem JPEG não seja impresso correctamente. Isto pode resolver-se alterando a forma como a imagem JPEG é restituída.

Quando imprime um original que contém imagens JPEG, esta função permite-lhe seleccionar se as imagens são restituídas no controlador da impressora ou na máquina.



- Esta função está disponível num ambiente Windows.
- Quando as imagens são restituídas no controlador da impressora, a impressão pode demorar algum tempo a terminar.

Windows

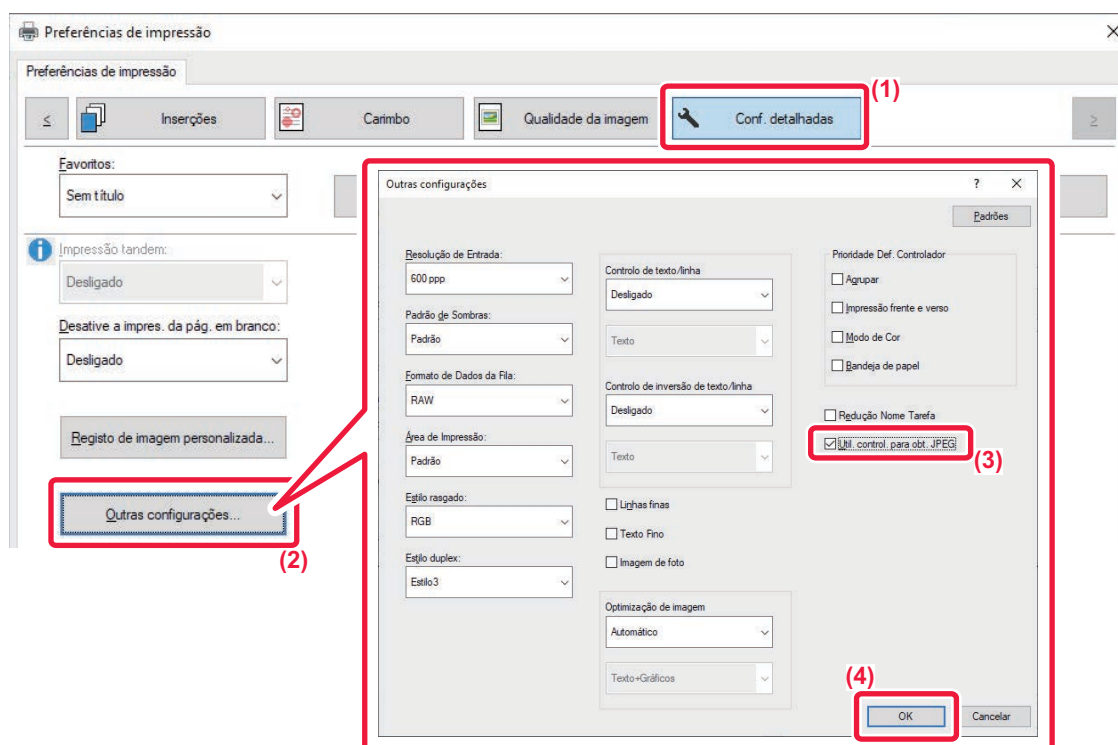

- (1) Clique no separador [Conf. detalhadas].
- (2) Clique no botão [Outras configurações].
- (3) Clique na caixa de verificação [Util. control. para obt. JPEGs] para que a marca de verificação apareça.
- (4) Clique no botão [OK].



MAXIMIZAR A ÁREA DE IMPRESSÃO DO PAPEL (ÁREA IMPRESSÃO)

Se maximizar a área de impressão, pode imprimir no tamanho total do papel.



Esta função está disponível num ambiente Windows.



Mesmo que a área de impressão esteja maximizada, as margens podem ser cortadas.

Windows

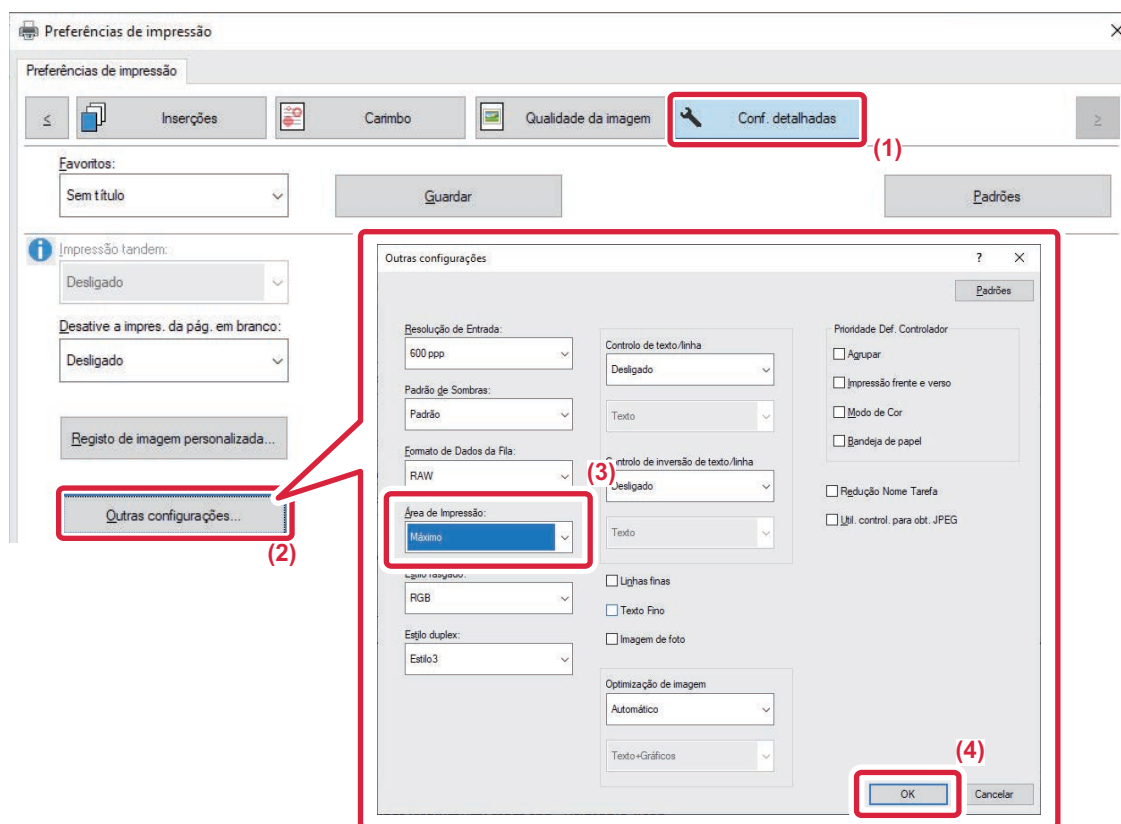

- (1) Clique no separador [Conf. detalhadas].
- (2) Clique no botão [Outras configurações].
- (3) Selecione [Máximo] a partir da "Área de Impressão".
- (4) Clique no botão [OK].



IMPRIMIR COM UMA RESOLUÇÃO MELHORADA (SUAVIZAR)

São usadas técnicas de melhoramento de resolução (RETs) para suavizar os contornos das imagens. As imagens são impressas com uma resolução digitalmente melhorada.



Esta função está disponível num ambiente Windows.

Windows

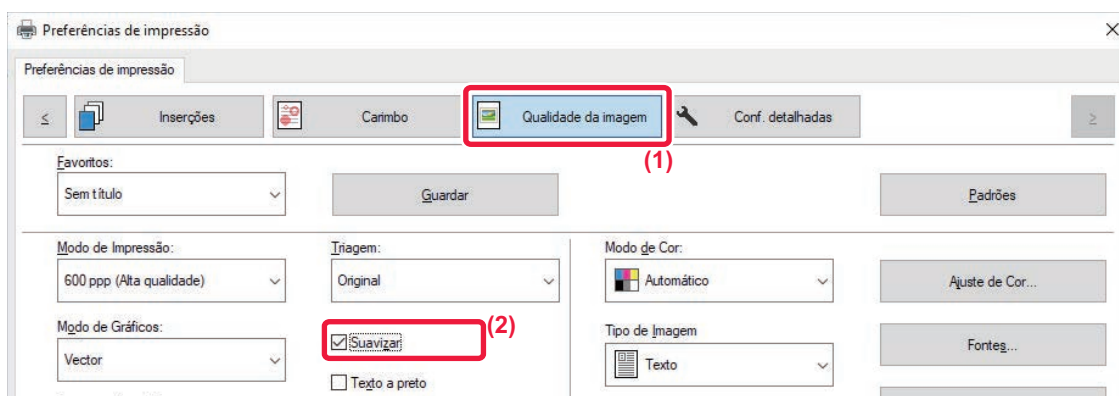

(1) Clique no separador [Qualidade da imagem].

(2) Selecione a caixa de verificação [Suavizar] para que a marca de verificação apareça.



FUNÇÕES PRÁTICAS DA IMPRESSORA

UTILIZAR DUAS MÁQUINAS PARA IMPRIMIR UM TRABALHO DE IMPRESSÃO GRANDE (IMPRESSÃO TANDEM)

Para utilizar esta função, são necessárias duas máquinas que possam efectuar a impressão Tandem.

São utilizadas duas máquinas ligadas à mesma rede para executar, em paralelo, um trabalho de cópia grande. Esta função reduz o tempo de impressão quando lida com um grande número de impressões.

Exemplo: Imprimir quatro conjuntos de cópias (2 conjuntos de cópias são executados pela unidade primária e 2 pela unidade secundária)

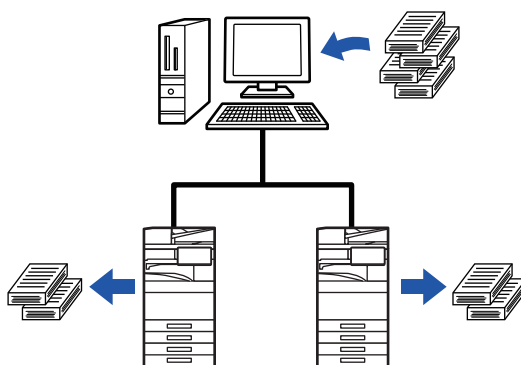

Esta função está disponível num ambiente Windows.



Para utilizar a função de impressão Tandem, o endereço IP da unidade secundária tem de ser registado no controlador da impressora.



Windows

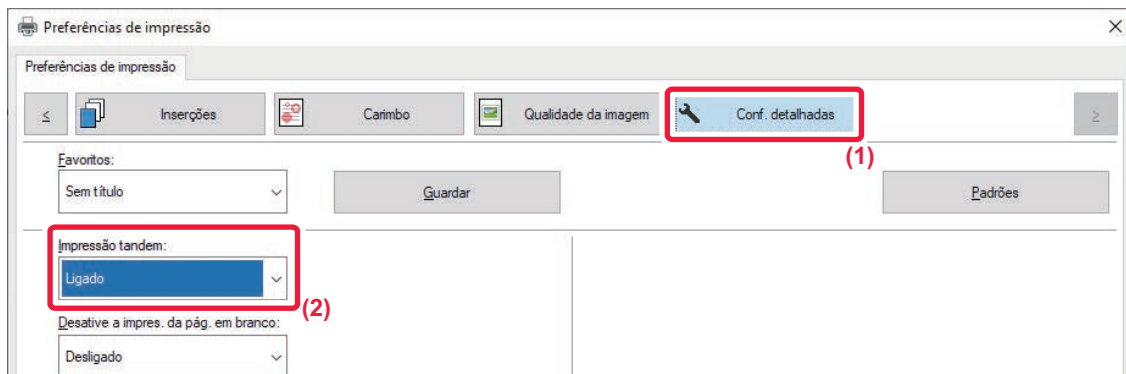

- (1) Clique no separador [Conf. detalhadas].
- (2) Selecione [Ligado] em "Impressão tandem".



A função de impressão Tandem apenas pode ser utilizada quando o controlador da impressora tiver sido instalado utilizando "Instalação personalizada" com [Impressão Direta LPR (Especificar Endereço/Procura Automática)] selecionado e com a caixa de verificação [Sim] selecionada para "Pretende utilizar a função de Impressão tandem?".



GUARDAR E UTILIZAR FICHEIROS DE IMPRESSÃO (ARQUIVO DE DOCUMENTOS)

Esta função armazena um trabalho de impressão como um ficheiro no disco local da máquina, permitindo que o trabalho seja impresso a partir do painel tátil, sempre que necessário. O local de armazenamento de um ficheiro pode ser seleccionado de modo a evitar que o ficheiro se misture com ficheiros de outros utilizadores.

- **Reter apenas**

Esta função é utilizada para suspender um trabalho de impressão no disco local da máquina sem ter de o imprimir.

- **Reter Após Impr.**

Esta função é utilizada para suspender um trabalho de impressão no disco local da máquina após ter sido impresso.

- **Impressão de amostra**

Quando um trabalho de impressão é enviado para a máquina, apenas o primeiro conjunto de cópias é impresso.

Depois de verificar o conteúdo do primeiro conjunto de cópias, pode imprimir os restantes conjuntos a partir do painel de operações da máquina. Isto evita a ocorrência de muitas impressões erradas.

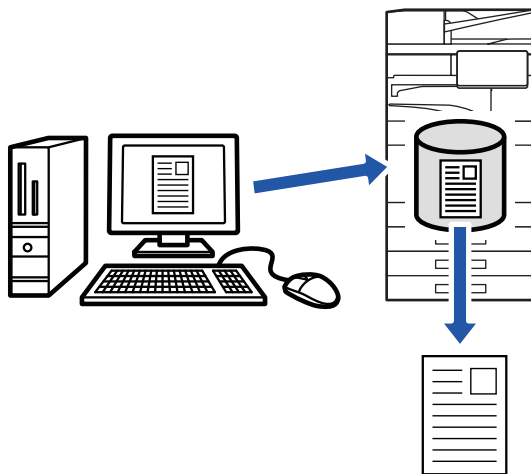

- Para saber como imprimir ficheiros guardados no disco local da máquina, consulte "[IMPRIMIR FICHEIROS \(página 7-30\)](#)" em "Arquivamento de doc."
- Quando imprimir a partir de um PC, pode definir uma palavra-passe (de 4 a 8 dígitos) para manter a confidencialidade da informação num ficheiro armazenado.
Quando define uma palavra-passe, esta tem de ser introduzida para imprimir os dados.
- A opção [Arquivamento de doc.] que pode ser definida no separador [Manuseio de trabalho] pode também ser definida no separador [Principal].



Windows

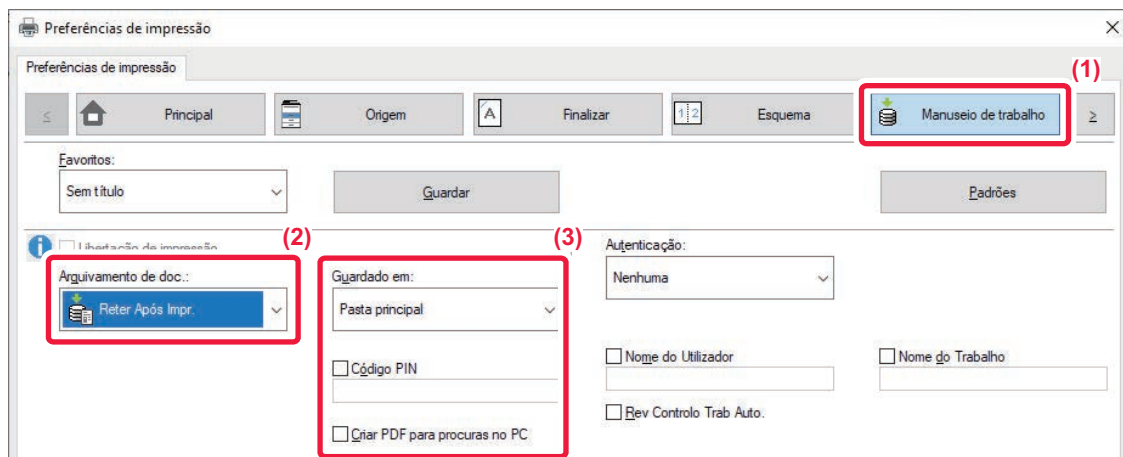

(1) Clique no separador [Manuseio de trabalho].

(2) Selecione a função em "Arquivamento de doc.".

(3) Selecione a pasta para guardar o ficheiro em "Guardado em".

Para inserir uma palavra-passe (número de 4 a 8 dígitos), clique na caixa de verificação [Código PIN] para que a marca de verificação apareça.

Para criar um PDF público para navegação PC, selecione a caixa de verificação [Criar PDF para procuras no PC] ().



- Se [Ficheiro rápido] estiver selecionado, "Arquivamento de doc." é definido para [Retem Após Impr.].
- Se [Ficheiro rápido] estiver selecionado, a senha introduzida em "Arquivamento de doc." é limpa.
- Se necessário, pode seleccionar o formato de dados entre CMYK e RGB para os dados a guardar na máquina. Clique no botão [Outras configurações] no separador [Conf. detalhadas] e selecione o formato em "Estilo rasgado".
- Para guardar um ficheiro numa pasta personalizada, primeiro tem de criar a pasta personalizada utilizando [Operações de Documento] em "Definições (administrador)" → [Arquivo Documentos]. Se tiver definido uma senha para a pasta de rede, introduza a senha (número com 5 a 8 dígitos) em "Código PIN" no ecrã Guardado em.



Se configurou de forma a utilizar sempre a função de forçar arquivo de documentos em "Política de impressão" no separador [Configuração], não pode limpar a caixa de verificação [Arquivamento de doc.].



macOS

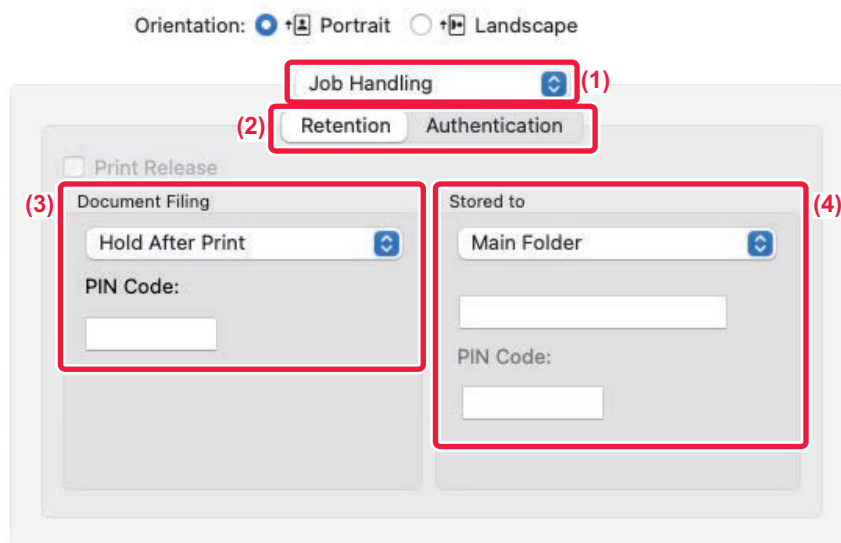

(1) **Selecione [Manuseio de trabalho].**

(2) **Selecione [Retention].**

(3) **Selecione como guardar os dados de impressão em "Document Filing".**

Se necessário, pode introduzir uma palavra-passe (número de 4 a 8 dígitos).

(4) **Selecione a pasta para guardar o ficheiro em "Stored To".**

Se tiver selecionado [Registo De Pasta Personalizada], introduza o nome da pasta personalizada em que quer guardar o ficheiro.



- Se [Quick File] estiver selecionado, "Document Filing" é definido para [Hold After Print].
- Se [Quick File] estiver selecionado, a senha que introduziu em "Document Filing" é apagada.
- Se necessário, pode seleccionar o formato de dados entre CMYK e RGB para os dados a guardar na máquina. Selecione [Avançadas1] em [Características de Impressão] e selecione o formato em "Rip Style".
- Para guardar um ficheiro numa pasta personalizada, primeiro tem de criar a pasta personalizada utilizando [Operações de Documento] em "Definições (administrador)" → [Arquivo Documentos]. Se tiver definido uma palavra-passe para a pasta personalizada, introduza a palavra-passe (número de 5 a 8 dígitos) em "Código PIN" no ecrã de seleção da pasta.



IMPRIMIR AUTOMATICAMENTE TODOS OS DADOS GUARDADOS

Quando a autenticação do utilizador estiver ativada na máquina, todos os arquivos dos documentos dos trabalhos de impressão (guardados) do utilizador que inicia a sessão são impressos automaticamente. Depois de impressos todos os trabalhos, os trabalhos guardados são apagados.



Para utilizar a função Imprimir tudo, são necessários os procedimentos seguintes:

- Em "Definições (administrador)", selecione [Definições de Sistema] → [Definições de autenticação] → [Definições Padrão] e ative [Imprimir tarefas armazenadas depois do início de sessão].
- Ao executar a impressão de arquivo de documentos, para além da informação de autenticação do utilizador, clique na caixa de verificação "Nome de utilizador" para introduzir um nome de utilizador.
Utilizar esta função num ambiente Windows: [IMPRIMIR NUM AMBIENTE WINDOWS \(página 4-4\)](#)
Utilizar esta função num ambiente macOS: [IMPRIMIR NUM AMBIENTE macOS \(página 4-17\)](#)



Os ficheiros com palavra-passe e ficheiros protegidos pela função de arquivo de documentos da máquina não serão impressos. Os ficheiros numa pasta (excepto A Minha Pasta) com palavra-passe não serão igualmente impressos.

(1) Selecione [Manuseio de trabalho].

(2) Depois de iniciar sessão na máquina, irá aparecer uma mensagem de confirmação, e em seguida prima a tecla [OK].

Os ficheiros de impressão guardados na pasta de ficheiros rápida, na pasta principal e na pasta personalizada são impressos automaticamente e apagados em seguida.



IMPRIMIR E ENVIAR EM SIMULTÂNEO

Esta função imprime os dados criados numa aplicação a partir da máquina e envia, simultaneamente, os dados para os endereços memorizados na máquina.

Esta função permite efetuar duas tarefas, impressão e envio, com uma única operação a partir do controlador da impressora.



- Os endereços têm de ser guardados previamente na máquina. Para mais informações, consultar "[ARMAZENAR ENDEREÇOS POR INTRODUÇÃO DIRETA \(página 6-19\)](#)".
- Tem de completar os preparativos para utilizar cada função de envio da máquina. Para mais informações, consulte a explicação de cada função de envio.



- Esta função está disponível num ambiente Windows.
- Esta função pode ser utilizada quando o controlador de impressora PCL6 for utilizado.

Windows

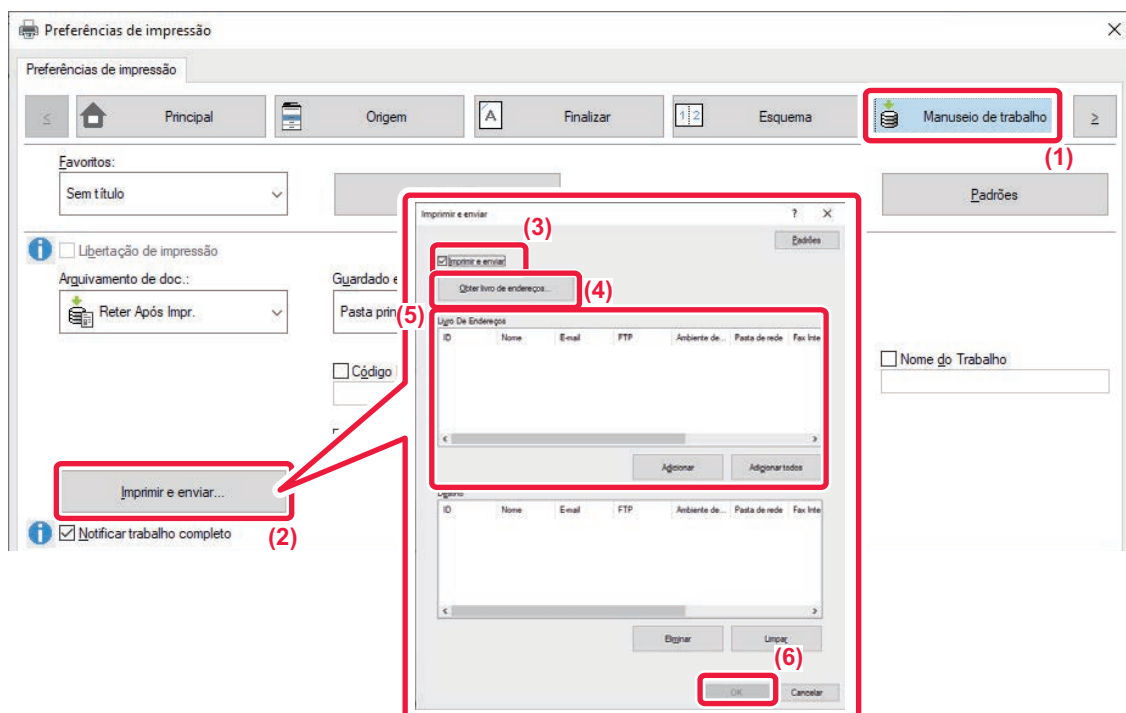

- (1) Clique no separador [Manuseio de trabalho].
- (2) Clique no botão [Imprimir e enviar].
- (3) Selecione a caixa de verificação [Imprimir e enviar] para que a marca de verificação apareça.
- (4) Clique no botão [Obter livro de endereços].
- (5) Na lista "Livro De Endereços", selecione o endereço para o qual pretende enviar os dados e clique no botão [Adicionar] para adicionar o endereço à lista "Destino".
 - Se pretender enviar os dados para todos os endereços, clique no botão [Adicionar todos].
 - Para apagar um endereço da lista "Destino", selecione o endereço e clique no botão [Eliminar]. Se pretender apagar todos os endereços, clique no botão [Apagar tudo].



- Pode especificar até 50 destinos.
- Não é possível enviar os dados para um endereço de Internet Fax.

(6) Clique no botão [OK].

As definições do controlador da impressora são aplicadas às definições de envio.



IMPRIMIR SEM O CONTROLADOR DE IMPRESSORA

EXTENSÕES DE FICHEIROS IMPRIMÍVEIS

Se o controlador da impressora não estiver instalado no PC, ou se a aplicação utilizada para abrir um ficheiro que pretende imprimir não estiver disponível, pode imprimir directamente para a máquina sem ter de utilizar o controlador da impressora.

Os tipos de ficheiro (e extensões correspondentes) que pode imprimir directamente são apresentados a seguir.

Tipo de Ficheiro	TIFF	JPEG	PNG	PCL	PS*1	PDF/ PDF Encryptado/ PDF compacto*1	DOCX, XLSX, PPTX*2
Extensão	tiff, tif	jpeg, jpg, jpe, jfif	png	pcl, prn	ps, prn	pdf	docx, xlsx, pptx

*1 Na BP-50C26/BP-50C31/BP-50C36/BP-50C45/BP-50C55/BP-50C65/BP-55C26, o kit de expansão PS3 é obrigatório.

*2 Na BP-50C26/BP-50C31/BP-50C36/BP-50C45/BP-50C55/BP-50C65/BP-55C26, o kit de expansão Impressão Direta é obrigatório.



- Mesmo que a impressão seja a preto e branco, os seguintes tipos de trabalhos de impressão serão considerados como sendo a 4 cores (Y (Amarelo), M (Magenta), C (Cyan) e Bk (Preto)). Quando pretender que esses trabalhos sejam contados como trabalhos a preto e branco, seleccione a opção de impressão a preto e branco.
 - Quando os dados são criados como dados de cor.
 - Quando a aplicação trata os dados como dados a cores, mesmo que sejam a preto e branco.
 - Quando uma imagem é ocultada por baixo de uma imagem a preto e branco.
- Alguns ficheiros podem não ser impressos corretamente mesmo que apareçam indicados na tabela acima.



IMPRIMIR DIRECTAMENTE UM FICHEIRO NUM SERVIDOR FTP

Quando está configurado um servidor FTP, pode seleccionar e imprimir directamente ficheiros no servidor FTP a partir do painel de toque da máquina. Esta função elimina a necessidade de descarregar os ficheiros do servidor FTP para o seu PC e de enviar trabalhos de impressão do PC para a máquina.



Se seleccionar um ficheiro PDF protegido com uma palavra-passe, tem de introduzir essa palavra-passe no ecrã de estado do trabalho para começar a imprimir.

[IMPRIMIR UM FICHEIRO PDF ENCRIPADO \(página 4-125\)](#)

1

Toque na tecla [Recuperar Ficheiro].

2

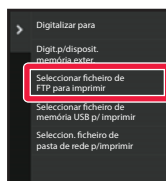

Toque na tecla [Seleccionar ficheiro de FTP para imprimir] do painel de ação.

3



Toque na tecla do servidor FTP a que pretende aceder.

Se estiver seleccionado um servidor, pode ser necessário introduzir um nome de utilizador e a senha. Introduza o seu nome de utilizador e senha e toque na tecla [Enter].





4

Toque na tecla do ficheiro que pretende imprimir e na tecla [Alterar a definição para imprimir] no painel de ações.

- Quando imprimir vários ficheiros, toque nas teclas dos ficheiros que pretende imprimir e na tecla [Imprimir] no painel de ações.
- Surge o ícone  do lado esquerdo das teclas nos ficheiros que podem ser impressos.
- O ícone  é visualizado à esquerda das teclas das pastas no servidor FTP. Para visualizar uma pasta ou um ficheiro numa pasta, toque nesta tecla.



- Pode visualizar até 100 teclas de ficheiros e pastas.
- Toque em  para subir um nível de pasta.
- Quando desce um nível de pasta tocando numa tecla da pasta, aparece . Toque nesta tecla para regressar ao ecrã de seleção do nome de ficheiro ou pasta.
- Toque em  para mudar para as miniaturas.
- Toque na tecla [Nome de Ficheiro ou Pasta] para alterar a ordem dos ficheiros e das pastas visualizadas no ecrã. De cada vez que a tecla é premida, a ordem altera-se entre ascendente e descendente.
- Ao premir [Filtrar por Tipo de Ficheiro] no painel de ações, será exibido o ecrã para especificar o formato do ficheiro. Selecione o formato de ficheiro que pretende restringir e prima a tecla [OK] para exibir a lista de ficheiros restringida ao formato de ficheiro selecionado. Pode selecionar outros formatos de ficheiro em [Outros].
- O formato do ficheiro que pode ser selecionado ao restringir a lista é sempre o mesmo, independentemente do estado de instalação do dispositivo periférico. Existem alguns formatos de ficheiro que não podem ser utilizados dependendo do estado da máquina. Ao selecionar um formato de ficheiro para impressão não suportado por esta máquina, a tecla [Iniciar] estará a cinzento e não conseguirá imprimir.

5

Selecione as condições de impressão.

- Se seleccionou vários ficheiros no passo 4, pode apenas seleccionar o número de impressões.
- Se tiver selecionado, no passo 4, um ficheiro PS ou PCL que inclua as condições de impressão, é dada prioridade às condições de impressão incluídas no ficheiro.

6

Toque na tecla [Iniciar].

A impressão tem início assim que o ficheiro seleccionado for descarregado.

Qualcomm® DirectOffice™ é um produto de Qualcomm Technologies, Inc. e/ou das suas subsidiárias. Qualcomm® é uma marca comercial da Qualcomm Incorporated, registada nos Estados Unidos e noutros países. DirectOffice™ é uma marca comercial da CSR Imaging US, LP, registada nos Estados Unidos e noutros países.



IMPRIMIR DIRECTAMENTE UM FICHEIRO NUMA MEMÓRIA USB

Os ficheiros guardados num dispositivo de memória USB ligado à máquina são impressos através do painel de operações da máquina sem utilizar o controlador da impressora.

Se o controlador da impressora da máquina não estiver instalado no PC, pode copiar um ficheiro para um dispositivo de memória USB disponível no mercado e ligar o dispositivo à máquina para imprimir o ficheiro directamente.



- Use o formato FAT32, NTFS ou exFAT para o dispositivo de memória USB.
- Quando o formato do dispositivo de memória USB for FAT32, use um dispositivo de memória USB de 32 GB ou menos.



Se seleccionar um ficheiro PDF protegido com uma palavra-passe, introduza a palavra-passe no ecrã de estado do trabalho para começar a imprimir.

[IMPRIMIR UM FICHEIRO PDF ENCRIPADO \(página 4-125\)](#)

1

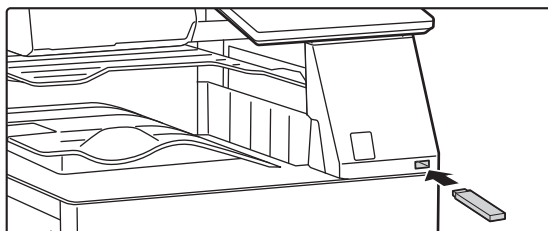

Ligue o dispositivo de memória USB à máquina.

2

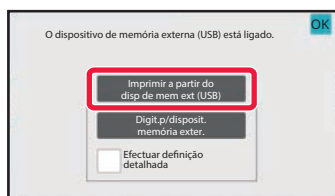

Quando aparecer o ecrã de seleção da ação, toque em [Imprimir a partir do disp de mem ext (USB)].



Se o ecrã não aparecer, siga os passos abaixo.

- (1) Toque na tecla [Recuperar Ficheiro].
- (2) Toque na tecla [Seleccionar ficheiro de memória USB p/ imprimir] do painel de ação.





3

Toque na tecla do ficheiro que pretende imprimir e na tecla [Alterar a definição para imprimir] no painel de ações.

- Quando imprimir vários ficheiros, toque nas teclas dos ficheiros que pretende imprimir e na tecla [Imprimir] no painel de ações.
- Surge o ícone  do lado esquerdo das teclas nos ficheiros que podem ser impressos.
- O ícone  é apresentado à esquerda das teclas das pastas no dispositivo de memória USB. Para visualizar uma pasta ou um ficheiro numa pasta, toque nesta tecla.



- Pode visualizar até 500 teclas de ficheiros e pastas.
- Toque em  para subir um nível de pasta.
- Quando desce um nível de pasta tocando numa tecla da pasta, aparece . Toque nesta tecla para regressar ao ecrã de seleção do nome de ficheiro ou pasta.
- Toque em  para mudar para as miniaturas.
- Toque na tecla [Nome de Ficheiro ou Pasta] para alterar a ordem dos ficheiros e das pastas visualizadas no ecrã. De cada vez que a tecla é premeida, a ordem altera-se entre ascendente e descendente.

4

Selecione as condições de impressão.

- Se selecionou vários ficheiros no passo 3, pode apenas selecionar o número de impressões.
- Se tiver selecionado, no passo 3, um ficheiro PS ou PCL que inclua as condições de impressão, é dada prioridade às condições de impressão incluídas no ficheiro.

5

Toque na tecla [Iniciar].

A impressão tem início assim que o ficheiro selecionado for transferido.

6

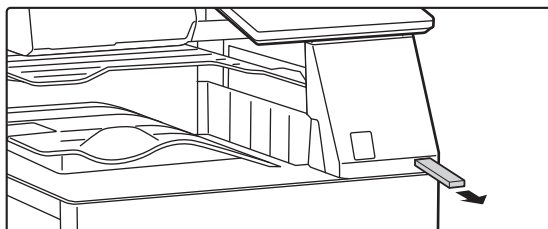

Retire o dispositivo de memória USB da máquina.



IMPRIMIR DIRECTAMENTE UM FICHEIRO NUMA PASTA DE REDE

Pode especificar e imprimir um ficheiro numa pasta de rede a partir do painel de toque da máquina. Mesmo que a pasta de rede não esteja registada, pode aceder à mesma introduzindo directamente ou utilizando o caminho para a pasta no grupo de trabalho.



Para registar uma pasta de rede:

Em "Definições (administrador)", seleccione [Definições de Sistema] → [Printer Settings] → [Definições de impressão direta (pasta de rede)].



Se seleccionar um ficheiro PDF protegido com uma palavra-passe, tem de introduzir essa palavra-passe no ecrã de estado do trabalho para começar a imprimir.

[IMPRIMIR UM FICHEIRO PDF ENCRIPTADO \(página 4-125\)](#)



Imprimir um ficheiro da pasta de rede que configurou nas definições da máquina

1

Toque na tecla [Recuperar Ficheiro].

2

Toque na tecla [Selecc. ficheiro de pasta de rede p/imprimir] do painel de ação.

3

Toque na tecla [Abrir pasta de rede registada.] no painel de ações e toque na pasta de rede a que pretende aceder.



Se surgir um ecrã a pedir para introduzir um nome de utilizador e palavra-passe, estes devem ser obtidos junto do administrador do servidor e deve-se introduzir o nome do utilizador e a palavra-passe adequados.





- Quando bate levemente na tecla [Entrada directa de caminho da pasta], aparece um ecrã que permite a introdução directa do caminho para a pasta de rede. Para mais informações, consultar "[Introduzir o caminho para a pasta de rede directamente \(página 4-116\)](#)".
- Quando selecciona o grupo de trabalho, o servidor e a pasta de rede sequencialmente, pode aceder à pasta de rede. Para mais informações, consultar "[Utilizar o caminho para a pasta de rede \(página 4-117\)](#)".

4

Toque na tecla do ficheiro que pretende imprimir e na tecla [Alterar a definição para imprimir] no painel de ações.

- Quando imprimir vários ficheiros, toque nas teclas dos ficheiros que pretende imprimir e na tecla [Imprimir] no painel de ações.
- Surge o ícone  do lado esquerdo das teclas nos ficheiros que podem ser impressos.
- O ícone  é visualizado à esquerda das teclas das pastas na pasta de rede. Para visualizar uma pasta ou um ficheiro numa pasta, toque nesta tecla.
- Ao premir [Filtrar por Tipo de Ficheiro] no painel de ações, será exibido o ecrã para especificar o formato do ficheiro. Seleccione o formato de ficheiro que pretende restringir e prima a tecla [OK] para exibir a lista de ficheiros restringidos ao formato de ficheiro seleccionado. [Outros] permite-lhe seleccionar outros tipos de ficheiros.
- Os formatos de ficheiro que podem ser seleccionados ao restringir a lista são sempre os mesmos, independentemente do estado do dispositivo periférico. Alguns formatos de ficheiro poderão não estar disponíveis dependendo do estado da unidade.



- Pode visualizar até 100 teclas de ficheiros e pastas.
- Toque em  para subir um nível de pasta.
- Para regressar ao ecrã de selecção de pastas de rede, bata levemente em .
- Toque em  para mudar para as miniaturas.
- Toque na tecla [Nome de Ficheiro ou Pasta] para alterar a ordem dos ficheiros e das pastas visualizadas no ecrã. De cada vez que a tecla é premida, a ordem altera-se entre ascendente e descendente.
- Ao premir [Filtrar por Tipo de Ficheiro] no painel de ações, será exibido o ecrã para especificar o formato do ficheiro. Selecione o formato de ficheiro que pretende restringir e prima a tecla [OK] para exibir a lista de ficheiros restringida ao formato de ficheiro selecionado.
Pode seleccionar outros formatos de ficheiro em [Outros].
- O formato do ficheiro que pode ser selecionado ao restringir a lista é sempre o mesmo, independentemente do estado de instalação do dispositivo periférico. Existem alguns formatos de ficheiro que não podem ser utilizados dependendo do estado da máquina. Ao seleccionar um formato de ficheiro para impressão não suportado por esta máquina, a tecla [Iniciar] estará a cinzento e não conseguirá imprimir.

5

Selecione as condições de impressão.

- Se seleccionou vários ficheiros no passo 4, pode apenas seleccionar o número de impressões.
- Se tiver seleccionado, no passo 4, um ficheiro PS ou PCL que inclua as condições de impressão, é dada prioridade às condições de impressão incluídas no ficheiro.

6

Toque na tecla [Iniciar].

A impressão tem início assim que o ficheiro selecionado for transferido.



Introduzir o caminho para a pasta de rede directamente

1

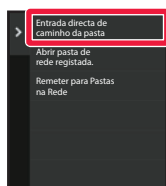

Toque em [Entrada directa de caminho da pasta] no passo 3 de "[Imprimir um ficheiro da pasta de rede que configurou nas definições da máquina \(página 4-114\)](#)".

2

Introduza o caminho para a pasta, nome de utilizador e senha.

Aceda à pasta de rede.

Para saber o procedimento de impressão, consulte os passos de 4 a 6 de "Imprimir um ficheiro da pasta de rede que configurou nas definições da máquina".



Utilizar o caminho para a pasta de rede

1



Toque na tecla do grupo de trabalho a que pretende aceder no passo 3 de "[Imprimir um ficheiro da pasta de rede que configurou nas definições da máquina \(página 4-114\)](#)".

2

Tocar na tecla do servidor ou computador a que pretende aceder.

Se surgir um ecrã a pedir para introduzir um nome de utilizador e palavra-passe, estes devem ser obtidos junto do administrador do servidor e deve-se introduzir o nome do utilizador e a palavra-passe adequados.



3

Toque na tecla da pasta de rede a que pretende aceder.

Aceda à pasta de rede.

Para informações sobre a impressão, consulte os passos 4 a 6 de "[Imprimir um ficheiro da pasta de rede que configurou nas definições da máquina \(página 4-114\)](#)".



- Bata levemente no ícone  e introduza uma palavra-passe para localizar um grupo de trabalho, um servidor ou uma pasta de rede. Para introduzir texto, consulte "[ARMAZENAR ENDEREÇOS POR INTRODUÇÃO DIRETA \(página 6-19\)](#)".
- São apresentados no máximo 100 grupos de trabalho, 100 servidores e 100 pastas de rede.
- Toque em  para subir um nível de pasta.
- Para regressar ao ecrã de selecção do grupo de trabalho, bata levemente em .



IMPRIMIR DIRETAMENTE A PARTIR DE UM COMPUTADOR

SUBMETTER TAREFA DE IMPRESSÃO

Se seleccionar [Operações de Documento] → [Submeter tarefa de impressão] em "Definições (versão web)" e especificar um ficheiro, pode imprimir directamente o ficheiro sem utilizar o controlador da impressora.

Pode utilizar este procedimento para imprimir um ficheiro no seu PC ou qualquer ficheiro a que tenha acesso a partir do seu PC, como um ficheiro noutra PC ligado à mesma rede.

Os ficheiros que podem ser impressos são PDF*¹, TIFF, JPEG, PCL, PS*¹, XPS, DOCX*², PPTX*² e XLSX*², ficheiros com extensões pdf*¹, tif, tiff, jpeg, jpg, jpe, jfif, pcl, ps*¹, xps, docx*², pptx*² e xlsx*². Disponível apenas se a MFP suportar PostScript.

Introduzir a senha para os dados PDF encriptados na Fila de Tarefas do ecrã Estado da Tarefa.

*¹ Na BP-50C26/BP-50C31/BP-50C36/BP-50C45/BP-50C55/BP-50C65/BP-55C26, o kit de expansão PS3 é obrigatório.

*² Na BP-50C26/BP-50C31/BP-50C36/BP-50C45/BP-50C55/BP-50C65/BP-55C26, o kit de expansão Impressão Direta é obrigatório.



- Se tiver seleccionado um ficheiro PS ou PCL que inclua as condições de impressão, é dada prioridade às condições de impressão incluídas no ficheiro.
- Quando a autenticação do utilizador é activada nas definições da máquina, a função de impressão pode ficar limitada. Para mais informações, contacte o seu administrador.



Definições de Impressão

Selecionar as definições de impressão. Selecione o ficheiro que pretende imprimir em "Seleccionar Ficheiro" e clique em [Imprimir].

Item	Descrição
Cópias	Define o número de cópias a imprimir.
tamanho do papel	Define o tamanho do papel.
Orientação	Seleciona a orientação de impressão como vertical ou horizontal.
Impressão 2-Faces	Seleciona impressão 1 face, 2 faces (livro) ou 2 faces (bloco).
Imprimir	Se imprimir por conjuntos, selecione a caixa de verificação "Impressões por unidade".
Agrafo	Selecione as definições deagrafamento.
Imprimir P/B	Imprime o ficheiro a preto e branco.
Página separadora	Selecione para inserir páginas separadoras. Especifica se as páginas separadoras devem ser adicionadas antes ou depois de cada conjunto. Seleciona a cassete de papel com o papel que pretende utilizar.
Ajustar à pág.	Imprime com o ficheiro ampliado para ocupar a totalidade do papel.
Imprimir o quê	BP-60C31/BP-60C36/BP-60C45/BP-70C31/BP-70C36/BP-70C45/BP-70C55/BP-70C65 ou quando o kit de expansão de impressão direta estiver instalado em BP-50C26/BP-50C31/BP-50C36/BP-50C45/BP-50C55/BP-50C65/BP-55C26, selecione se pretende imprimir uma folha ou a totalidade do livro quando imprimir um ficheiro Excel.
Bandejas Saída	Seleciona a bandeja de saída para a tarefa de impressão.
Fich. Rápido	Guarda os dados de impressão na pasta Ficheiro Rápido da máquina.
Impressão brilhante	Selecione esta caixa de verificação se utilizar papel brilhante para a impressão.
Dobrar	Defina a dobragem de papel.
Código de faturação	Selecione a caixa de verificação do Código de Faturação a atribuir e introduza o código.

Qualcomm® DirectOffice™ é um produto de Qualcomm Technologies, Inc. e/ou das suas subsidiárias.

Qualcomm® é uma marca comercial da Qualcomm Incorporated, registada nos Estados Unidos e noutros países.

DirectOffice™ é uma marca comercial da CSR Imaging US, LP, registada nos Estados Unidos e noutros países.



IMPRESSÃO FTP

Pode imprimir um ficheiro a partir do seu PC arrastando e largando simplesmente o ficheiro no servidor FTP da máquina.

Executar a impressão FTP

Introduza o endereço IP da máquina no campo do nome do servidor da aplicação FTP do seu cliente para fazer a ligação à máquina.

Após carregado o ficheiro que pretende imprimir na pasta "lp" no servidor FTP da máquina, a impressão irá iniciar automaticamente.



- Se tiver seleccionado um ficheiro PS ou PCL que inclua as condições de impressão, é dada prioridade às condições de impressão incluídas no ficheiro.
- Quando a autenticação do utilizador é activada nas definições da máquina, a função de impressão pode ficar limitada. Para mais informações, contacte o seu administrador.

IMPRIMIR E-MAIL

Se configurar a sua conta de e-mail na máquina, esta verifica periodicamente o seu servidor de correio e imprime automaticamente os anexos de e-mail recebidos sem ter de utilizar o controlador da impressora.



Para executar uma impressão de e-mail:

Em "Definições (administrador)", seleccione [Definições de Sistema] → [Printer Settings] → [Definições de Impressão de E-Mail] e registe a sua conta de email. (São necessários direitos de administrador.)



Executar uma impressão de e-mail

Utilizando o software de e-mail do seu PC, especifique o endereço de e-mail da máquina em "Endereço" e envie um e-mail com um ficheiro anexado a imprimir.

Pode introduzir comandos de controlo na mensagem de e-mail para especificar o número de cópias e o formato de impressão.

Os comandos são introduzidos no formato "nome de comando = valor" como exemplificado a seguir.

```
COPIES=2
DUPLEX=LEFT
ACCOUNTNUMBER=11111
PAPER=A4
```

A título exemplificativo, os comandos de controlo incluem o seguinte:

Função	Nome do comando	Valores
Cópias	COPIES	de 1 para 9999
Agrafos *1	STAPLEOPTION	NONE, ONE, TWO, SADDLE, STAPLELESS
Furar *2	PERFURAR	DESLIGADO, LIGADO
Perfurações	NÚMERO DE PERFURAÇÕES	DOIS, TRÊS, QUATRO, MAIS DE QUATRO
Agrupar	COLLATE	DESLIGADO, LIGADO
Impressão 2 Faces	DUPLEX	TOPO, ESQUERDA, DIREITA, DESLIGADO
Número de Conta *3	ACCOUNTNUMBER	Número (5 a 8 dígitos)
Formato de Ficheiro *4	LANGUAGE	PCL, PCLXL, POSTSCRIPT, PDF, TIFF, JPG
Papel	PAPER	Papel que pode ser usado (LETTER, A4 ou outros)
Dobra *5	Dobra V	OFF, INSIDE, OUTSIDE
Dobra (Dobra Z) *6	DOBRAR	OFF, A3, A4, B4, 8K, LEDGER, LEGAL, MXLEGAL, LETTER
Arquivo de Documentos *7	FILE	DESLIGADO, LIGADO
	FOLDERNAME	Até 28 caracteres
Ficheiro rápido *7	QUICKFILE	DESLIGADO, LIGADO
Saída	OUTTRAY	CENTRO, DIREITA, FINALIZADOR, BANDEJA SUPERIOR
Imprimir em P/B	B/W PRINT	DESLIGADO, LIGADO
Ajustar à página	FITIMAGETOPAGE	DESLIGADO, LIGADO
Imprimir em papel brilhante	TIPOPAPEL	BRILHANTE
Imprimir páginas	PRINTPAGES	1-2,5,9-
Imprimir o quê *8	ALLSHEETS	DESLIGADO, LIGADO

*1 Ativada apenas se estiver instalado um finalizador interno, um finalizador, um finalizador (empilhador grande), um finalizador de encadernação ou um finalizador de encadernação (empilhador grande). A opção "SEM GRAMPO" só está ativada se estiver instalado um finalizador interno, um finalizador (empilhador grande) ou um finalizador encadernador (empilhador grande) que permita agrafar sem agrafos.

*2 Ativada apenas se estiver instalado um módulo de perfurar no finalizador interno, no finalizador, no finalizador (empilhador grande), no finalizador de encadernação ou no finalizador de encadernação (empilhador grande).

*3 Pode ser omitido, exceto se a autenticação for feita pelo número de utilizador.

*4 Na BP-50C26/BP-50C31/BP-50C36/BP-50C45/BP-50C55/BP-50C65/BP-55C26, o kit de expansão PS3 é obrigatório para ficheiros POSTSCRIPT e PDF.

*5 Se estiver instalado o kit de expansão de impressão direta.

*6 Se estiver instalada a unidade de dobragem.

*7 Ativado apenas quando "Arquivo de documentos" ou "Ficheiro rápido" está "LIGADO". Se ambos estiverem "ON", o arquivo de documentos é desativado.

*8 Na BP-50C26/BP-50C31/BP-50C36/BP-50C45/BP-50C55/BP-50C65/BP-55C26, está instalado o kit de expansão Impressão Direta.



- O texto do e-mail tem de estar num formato de texto. Se introduzir os comandos em formato Rich Text Format (HTML), não terão qualquer efeito.
- Se introduzir "Config" no texto do e-mail, é devolvida uma lista de comandos de controlo.
- Se não introduzir nada no corpo do texto (mensagem) do email, a impressão será efetuada de acordo com as definições configuradas em "Definições (administrador)." → [Definições de Sistema] → [Printer Settings] → [Definições de Estado Inicial]. Se tiver selecionado um ficheiro PS ou PCL que inclua as condições de impressão, é dada prioridade às condições de impressão incluídas no ficheiro.
- Introduza um tipo de ficheiro apenas quando pretender especificar a linguagem de descrição de página. Normalmente, não necessitará de introduzir um tipo de ficheiro.
- As imagens como o corpo do email recebido e o logotipo na assinatura podem também ser impressas.

Qualcomm® DirectOffice™ é um produto de Qualcomm Technologies, Inc. e/ou das suas subsidiárias.
Qualcomm® é uma marca comercial da Qualcomm Incorporated, registada nos Estados Unidos e noutros países.
DirectOffice™ é uma marca comercial da CSR Imaging US, LP, registada nos Estados Unidos e noutros países.



Universal Print

Universal Print é um serviço que permite a impressão de dados de utilizadores e computadores ligados ao Microsoft 365 em MFP e impressoras através do serviço Universal Print operado pela Microsoft. Com o Universal Print, as MFP e as impressoras podem ser monitorizadas e configuradas centralmente usando a Azure Active Directory, ao invés de ter de se instalar um servidor de impressora e controladores de impressora no computador de cada utilizador.

Monitorização e configuração.

Os utilizadores podem também imprimir para MFP e impressoras ligadas ao serviço Universal Print através da cloud, sem terem de instalar o controladora da impressora no computador de cada utilizador.



- Esta secção descreve as licenças e outras informações de que necessitará para utilizar o Universal Print, assumindo que já as preparou.
Contacte a Microsoft para mais informações sobre as licenças necessárias para usar o Universal Print.
- Para a BP-50C26/BP-50C31/BP-50C36/BP-50C45/BP-50C55/BP-50C65/BP-55C26, o kit de expansão PS3 é obrigatório.

ANTES DE ESTABELEECER A LIGAÇÃO DO SERVIÇO Universal Print

Antes de ligar a máquina ao serviço Universal Print, certifique-se de que a máquina está ligada à Internet e de que [IPP INFRA] está ativada na porta do cliente em "[Controlo de porta \(página 9-230\)](#)" no modo de definição.

A máquina deve estar também registada na Azure Active Directory e no PC do cliente antes de poder ser utilizada com o serviço Universal Print. Para informações sobre como se registar na Azure Active Directory e nos PC dos clientes, consulte "[Definições Universal Print \(página 4-124\)](#)".

Métodos de Impressão

Uma vez concluído o registo, será possível imprimir a partir de várias aplicações do Windows.

Abra o menu de impressão de cada aplicação, selecione a máquina e imprima.

Permissões de impressão para utilizadores inválidos

As impressões do Universal Print são tratadas como trabalhos de "Outro Utilizador". Assim, se "[Desactivar Impressão por Utilizador Inválido \(página 9-160\)](#)" estiver ativado no modo de definição, altere-o para desativado.

Além disso, se a autenticação do utilizador estiver ativada na aplicação Sharp OSA, a aplicação Sharp OSA deverá permitir a impressão pelos utilizadores inválidos.

Registo e eliminação do serviço Universal Print

É possível registar ou eliminar a máquina em "[Definições Universal Print \(página 4-124\)](#)".

Funcionamento no modo de poupança de energia

As impressões do Universal Print, bem como as impressões normais, podem ser efetuadas no modo de poupança de energia, mas irão voltar e começar a ser impressas assim que os dados forem comunicados à máquina.



Quando registada no Universal Print, a máquina não muda para "Baixo consumo" em "[Nível de energia do modo de suspensão \(página 8-7\)](#)".



Definições Universal Print

Esta função permite-lhe registar ou remover o dispositivo da Azure Active Directory, verificar o estado atual de registo, ou ativar ou desativar a função Universal Print.



Para se registar na Azure Active Directory, inicie o modo de definição a partir do seu navegador web.

Registar a máquina na Azure Active Directory

Para registar a máquina no Serviço Universal Print, siga o procedimento abaixo a partir do ecrã de administração da web.

- (1) Abra "Definições Universal Print" em Definições do Sistema.**
- (2) Verifique o nome da impressora e clique em "Executar" em "Registar em Universal Print".**
Ser-lhe-á apresentado um código de registo e um URL para registar o seu código. O código de registo é válido durante 15 minutos. Se se registar após 15 minutos, terá de começar do início.
- (3) Clique no URL para registo do código.**
Irá abrir-se uma janela separada, na qual poderá introduzir o seu código de registo.
- (4) Siga as instruções apresentadas no ecrã para introduzir o código de registo.**
- (5) Visualize o ecrã de gestão do Universal Print da Azure Active Directory num navegador web.**
- (6) Selecione a impressora registada e clique em [Partilhar Impressora].**
- (7) Clique em [Membros] e depois em [Adicionar].**
- (8) Selecione um membro ou grupo da lista para utilizar a máquina.**
Para utilizar a máquina com o serviço Universal Print, continue com "Registar a máquina no PC de cada cliente" abaixo.

Registar a máquina no PC de cada cliente

Para registar a máquina no PC de cada cliente, siga o procedimento abaixo no seu computador.

- (1) Clique no botão [Iniciar], selecione [Definições] → [Contas].**
- (2) Clique em [Ligar] em [Acesso ao trabalho ou escola].**
Se necessário, siga as instruções para iniciar sessão com a sua conta Microsoft 365.
- (3) Clique em [Início] e depois em [Dispositivos].**
- (4) Clique em [Impressoras e Scanners] e depois em [Adicionar Impressora ou Scanner].**
- (5) Selecione uma máquina registada da lista.**
Quando tiver concluído esta operação, a unidade está pronta a ser utilizada no PC do cliente.

Apagar da Azure Active Directory

Esta definição está disponível quando a máquina já tiver sido registada para o Serviço Universal Print.

Para apagar a máquina do Serviço Universal Print, na página web (administrador), clique em [Definições do Sistema] → [Definições de Universal Print] e depois clique na tecla [Apagar].



TRABALHOS DA IMPRESSORA

VERIFICAR O ESTADO DA IMPRESSÃO

Quando se toca no visor de estado do trabalho, os trabalhos são apresentados numa lista. Para verificar o estado de um trabalho da impressora, toque no separador [Imprimir].

Se pretender parar ou eliminar trabalhos ou atribuir prioridades de processamento, consulte "[ARMAZENAR ENDEREÇOS POR INTRODUÇÃO DIRETA \(página 6-19\)](#)".

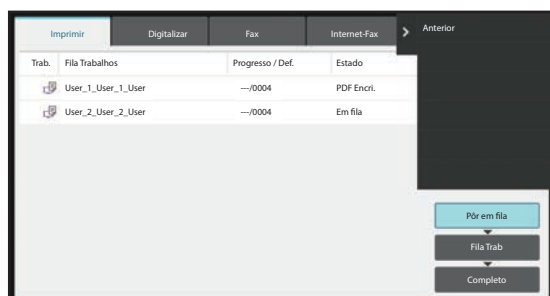

IMPRIMIR UM FICHEIRO PDF ENCRYPTADO

A encriptação PDF é utilizada para proteger um ficheiro PDF exigindo a introdução de uma palavra-passe para imprimir ou editar o ficheiro.

Para imprimir directamente um ficheiro PDF encriptado num servidor FTP ou num dispositivo de memória USB, etc., ligado à máquina, reinicie a palavra-passe e comece a imprimir.



- Na BP-50C26/BP-50C31/BP-50C36/BP-50C45/BP-50C55/BP-50C65/BP-55C26, o kit de expansão PS3 é obrigatório.
- Para imprimir um ficheiro PDF encriptado utilizando o controlador da impressora, introduza a palavra-passe quando abrir o ficheiro no PC.
- Não poderá imprimir se não souber a palavra-passe do ficheiro PDF encriptado.
- As versões do formato PDF encriptado que pode imprimir directamente são a versão 1.6 (Adobe Acrobat 7.0) e anteriores.

(1) Toque no visor do estado do trabalho e no separador [Imprimir].

(2) Toque na tecla [Pôr em fila].

Quando a lista contém um ficheiro PDF encriptado, aparece uma mensagem para indicar que existe um ficheiro PDF encriptado.

(3) Toque na tecla do trabalho de impressão do ficheiro PDF encriptado.



Não pode seleccionar vários ficheiros PDF encriptados.

(4) Toque na tecla [Intro. palavra-passe encriptar PDF.] do painel de ação.

(5) Introduza a senha (32 caracteres ou menos) e toque na tecla [Sim].



Se estiverem definidas uma palavra-passe principal e uma palavra-passe de utilizador (utilizada para abrir o ficheiro), introduza a palavra-passe principal.



MUDAR PARA OUTRO TAMANHO DE PAPEL E IMPRIMIR QUANDO NÃO HOUVER PAPEL

Se a impressão for interrompida porque a máquina ficou sem papel, ou se o tamanho do papel especificado no controlador da impressora não estiver colocado na máquina, aparece uma mensagem no painel de toque.

A impressão começa automaticamente quando é colocado papel na máquina. Se não estiver disponível de imediato papel do tamanho pretendido, pode utilizar papel que esteja colocado numa outra cassete.



Se optou por um tamanho diferente, a impressão pode não ficar correcta; por exemplo, parte do texto ou da imagem pode não aparecer no papel.

- (1) **Tocar no visor do estado da tarefa.**
- (2) **Toque na tecla do trabalho para o qual apareceu "Sem papel".**
- (3) **Toque na tecla [Seleccionar de novo o papel] do painel de ação.**
- (4) **Toque na tecla da bandeja que contém o papel que pretende usar e prima [OK].**



FUNÇÃO DE DISPONIBILIZAÇÃO PARA IMPRESSÃO

FUNÇÃO DE DISPONIBILIZAÇÃO PARA IMPRESSÃO

Quando existirem várias máquinas que suportem a função de disponibilização para impressão na mesma rede, pode utilizar a função de disponibilização para impressão para guardar dados na máquina que é definida como a unidade primária e, em seguida, imprimir os dados guardados da unidade secundária definida pelo utilizador (podem ser definidas múltiplas unidades secundárias).

IMPRESSÃO INTERGRUPOS

As unidades primárias e secundárias podem ser agrupadas.

Selecione um grupo registado e use a função de disponibilização para impressão no grupo seleccionado.

As definições de disponibilização para impressão, tais como Unidade Primária, Unidade Secundária e definições de grupo, podem ser configuradas a partir da página web (administrador) em [Definições do Sistema] → [Definições de Impressão] → [Definições de Disponibilização para Impressão].

[Definições de libertação de impressora \(página 9-82\)](#)

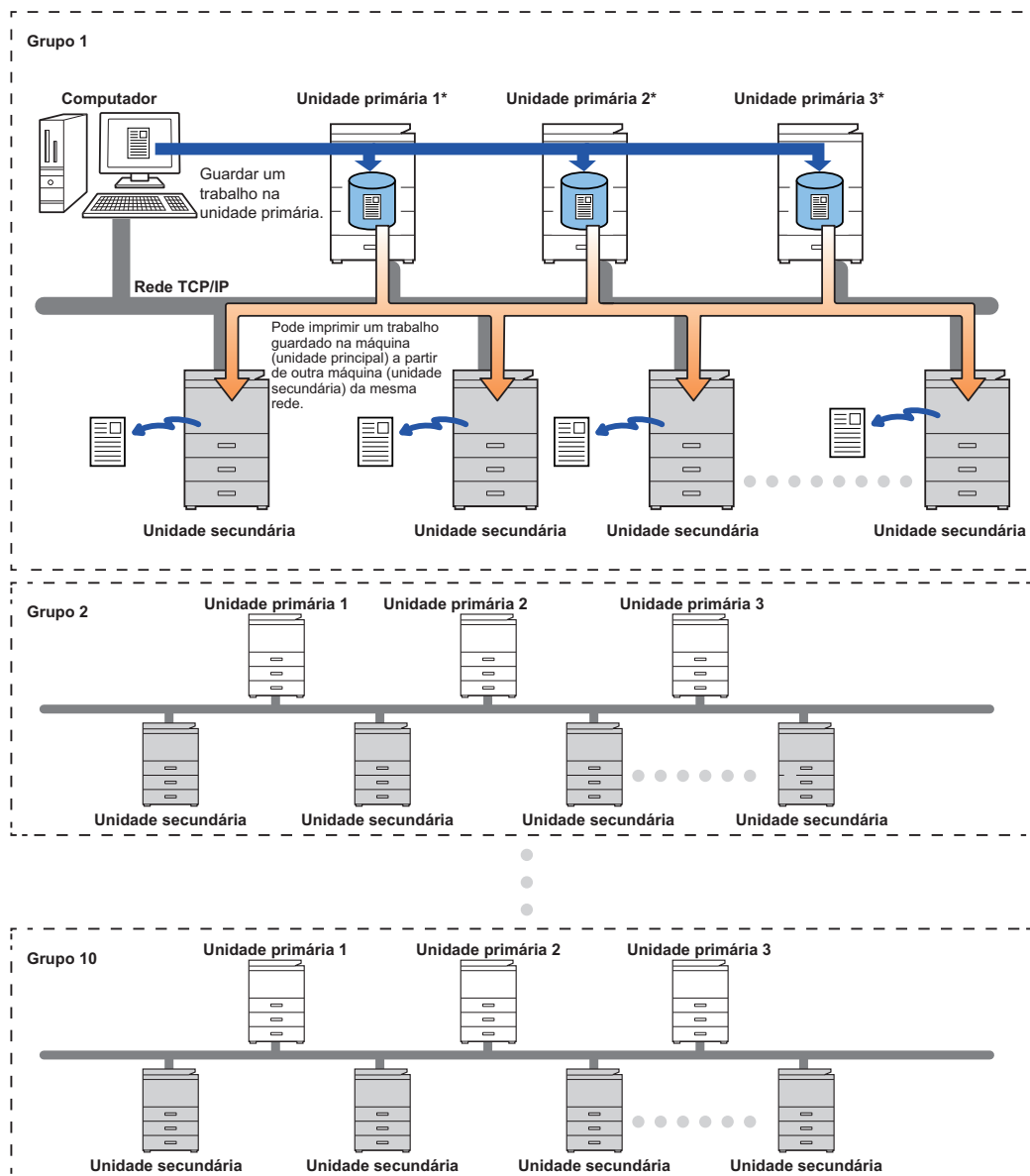



Para saber quais os modelos que suportam a função de disponibilização para impressão e para obter o número de unidades secundárias que podem ser controladas por uma unidade primária, consulte o seu revendedor.

* Disponível para modelos com unidade local.



- Podem ser definidas até 3 unidades primárias.
- Podem ser registados até 10 grupos na Impressão Intergrupos.
- Quando a autenticação do utilizador for ativada, só os trabalhos do utilizador com sessão iniciada podem ser impressos.
- Num ambiente com modelos mistos, alguns controladores de impressora podem não obter o resultado de impressão esperado.



ANTES DE UTILIZAR A FUNÇÃO DE DISPONIBILIZAÇÃO PARA IMPRESSÃO

Esta secção explica as definições que devem ser configuradas antes de poder utilizar a função de disponibilização para impressão.

Definições requeridas na máquina

Para utilizar a função de disponibilização para impressão, configure no modo de definição (administrador).

Corrigir o endereço IP da máquina

Se a máquina for utilizada num ambiente DHCP, o endereço IP da máquina pode mudar. Se tal ocorrer, não poderá enviar as informações de disponibilização para impressão para a máquina.

Adicionar o ícone de disponibilização para impressão ao Ecrã Inicial

Esta configuração não é necessária caso já tenha sido adicionado o ícone de libertar a impressão.

1

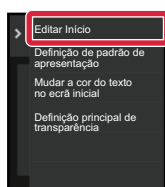

Toque em [Editar Início] no painel de ação.

2

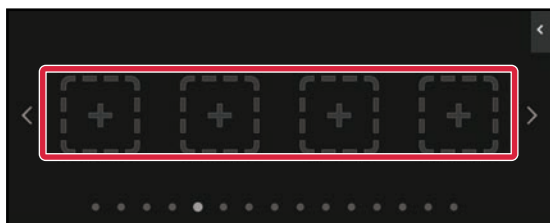

Toque num local sem uma tecla de atalho no modo de edição inicial.

3

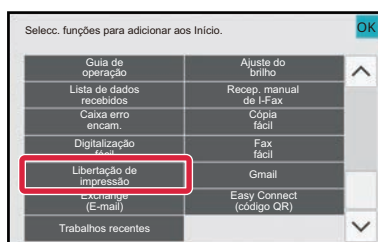

Toque em [Libertação de impressão].

4

Prima a tecla [Fim de Edição].

Desta forma, sai do modo de edição inicial e regressa ao ecrã inicial.



Instalar o controlador de impressora da unidade primária

Instale o controlador de impressora da unidade primária no seu computador. Para os procedimentos de instalação do controlador de impressora, consulte o Guia de configuração do software.



UTILIZAR A FUNÇÃO DE DISPONIBILIZAÇÃO PARA IMPRESSÃO

Esta secção explica como armazenar trabalhos na unidade primária e como seleccionar e imprimir trabalhos de uma unidade secundária.

Armazenar um trabalho na unidade primária do seu computador

Quando a autenticação de utilizador for ativada na máquina, deve introduzir as suas informações de utilizador (nome de início de sessão, palavra-passe, etc.) no ecrã das definições do controlador de impressora para poder imprimir.* Para esclarecimentos sobre as definições, consulte "[FUNÇÃO DE IMPRESSÃO \(página 4-3\)](#)".

* As informações de utilizador que são necessárias variam consoante o método de autenticação ativado. Verifique estas informações junto do administrador da máquina.



- Verifique o tamanho e o tipo de papel utilizado para impressão.
- Selecione um tamanho e tipo de papel que sejam suportados pela máquina utilizada.
- Se seleccionar um tamanho ou tipo de papel não suportado, poderá não conseguir imprimir.



Num ambiente Windows

1

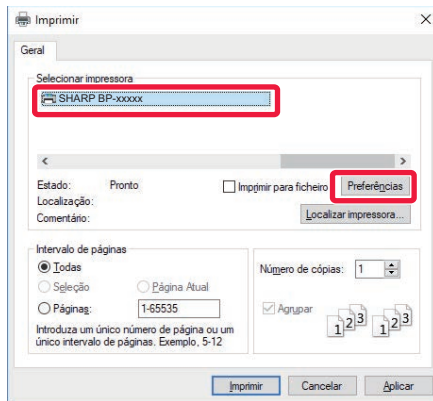

Abra a janela de propriedades do controlador de impressora.

- (1) **Selecione o controlador de impressora da Unidade Primária.**
- (2) **Clique no botão [Preferências].**

2

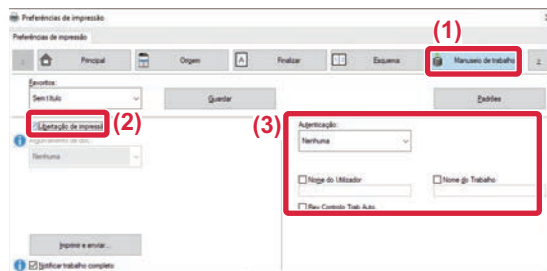

Configure a função de disponibilização para impressão.

- (1) **Clique no separador [Manuseio de trabalho].**
- (2) **Selecione a caixa de verificação [Libertar a impressão] .**
- (3) **Introduza as informações de utilizador conforme necessário.**

Para mais informações, consultar "[Definições de autenticação \(página 9-154\)](#)".



- A função de disponibilização para impressão não pode ser utilizada ao mesmo tempo que a função de arquivo de documentos.
- Pode alterar o número de cópias e o modo de cor na altura da impressão.
- Se a caixa de verificação [Libertar a impressão] for selecionada em [Política de Impressão] no separador [Configuração], essa função estará sempre ativa e as informações nas várias funções não serão apresentadas no ecrã de definições de impressão.
- Se existirem menos de 10 MB livres na área de armazenamento da unidade primária, o trabalho não será armazenado. Elimine os trabalhos desnecessários e volte a imprimir.

3

Selecione as definições de impressão que sejam necessárias e clique no botão [OK].

4

Inicie a impressão.



Em ambiente macOS

1 Na aplicação, selecione [Imprimir] no menu [Ficheiro]. Certifique-se de que selecionou o nome de impressora da máquina.

2

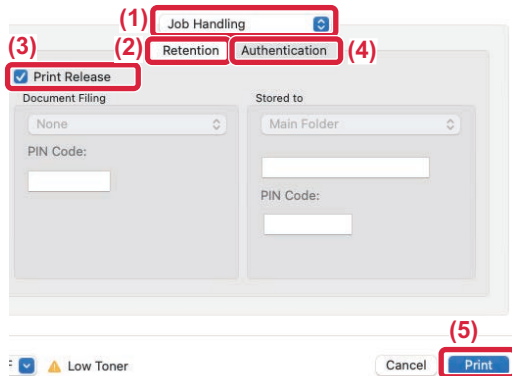

Configure a função de disponibilização para impressão.

- (1) Selecione [Manuseio de trabalho].
- (2) Clique em [Retention].
- (3) Selecione a caixa de verificação [Libertar a impressão] .
- (4) Clique em [Authentication] e introduza as suas informações de utilizador conforme necessário.
Se a autenticação de utilizador não for ativada, este passo pode ser omitido.
Para mais informações, consultar "[Definições de autenticação \(página 9-154\)](#)".
- (5) Selecione outras definições de impressão que sejam necessárias e clique no botão [Imprimir].



- A função de disponibilização para impressão não pode ser utilizada ao mesmo tempo que a função de arquivo de documentos.
- Pode alterar o número de cópias e o modo de cor na altura da impressão.
- Se existirem menos de 10 MB livres na área de armazenamento da unidade primária, o trabalho não será armazenado. Elimine os trabalhos desnecessários e volte a imprimir.

3

Inicie a impressão.



Imprimir/eliminar um trabalho armazenado na unidade primária de uma unidade secundária

Esta secção explica como imprimir e eliminar um trabalho armazenado de uma unidade secundária.

1

Prima a tecla [Disponibilização para Impressão] no Ecrã Inicial.

- Aparece uma lista de trabalhos armazenados na unidade primária.
- Se a corrente principal da unidade primária estiver ligada, aparecerá uma mensagem e deixará de poder ver os trabalhos armazenados.

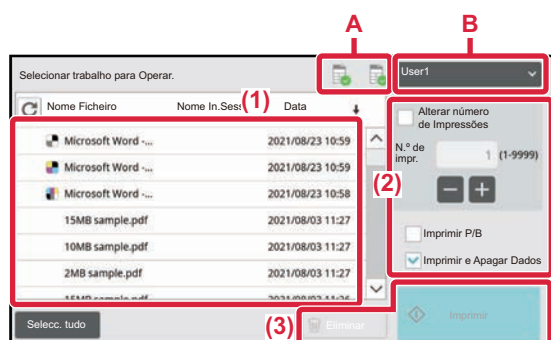
2

Imprima ou elimine o trabalho selecionado.

(1) Toque no trabalho que pretende imprimir ou eliminar. A caixa de verificação é selecionada .

Pode seleccionar mais do que um trabalho.
Pode seleccionar todos os trabalhos com a tecla [Selecc. tudo].

(2) Configure as definições de impressão.

Para eliminar o trabalho da unidade primária depois da impressão, seleccione a caixa de verificação [Imprimir e Apagar Dados] . (Este passo não é necessário quando se trata apenas de eliminar o trabalho)

(3) Inicie a impressão ou eliminação.

Se estiver a eliminar o trabalho, aparecerá um ecrã de confirmação. Seleccione [Sim] para eliminar.

A: Ícone da máquina

É exibido o estado de comunicação com a unidade primária. Ao tocar no ícone da máquina, é exibida informação detalhada.

B: Menu de lista pendente

Aparece quando é utilizada a função de colaboração do grupo MFP.

Ao seleccionar outro grupo MFP neste menu pendente, são exibidos os trabalhos de impressão dos outros grupos MFP.



Quando a autenticação de utilizador for ativada, só aparecem os trabalhos de impressão do utilizador com sessão iniciada.



- Quando a unidade secundária é uma máquina monocromática, [Impressão P/B] não aparece e os trabalhos guardados a cores são impressos em modo monocromático.
- Quando a unidade secundária é uma máquina a cores, as tarefas guardadas em modo monocromático são impressas em modo monocromático mesmo se a caixa de verificação [Impressão P/B] não estiver selecionada .
- Se seleccionar uma definição, como agrafar, que não possa ser executada porque a unidade secundária não tem a opção necessária, a definição será ignorada.
- Se o trabalho selecionado for um ficheiro PS, o trabalho só será impresso se a unidade secundária suportar a impressão de ficheiros PS.



ANEXO

LISTA DE ESPECIFICAÇÕES DO CONTROLADOR DA IMPRESSORA

Para informações sobre os itens de definição, consulte a Ajuda do controlador da impressora.

[ECRÃ DEFINIÇÕES DO CONTROLADOR DE IMPRESSORA/ CONSULTAR A AJUDA \(página 4-6\)](#)



PS Windows PPD/macOS PS: Na BP-50C26/BP-50C31/BP-50C36/BP-50C45/BP-50C55/BP-50C65/BP-55C26, kit de expansão PS3 é obrigatório. As especificações de cada função no Windows PPD e no macOS PS variam em função da versão do sistema operativo e da aplicação.

Principal

Função	PCL6	PS	Windows PPD	macOS PS
Cópias	1-9999	1-9999	1-9999	1-9999
Agrupar	Sim	Sim	Sim	Sim
Tamanho original	Sim	Sim	Sim	Sim
Tamanho da saída	Sim	Sim	Sim	Sim
Orientação	Sim	Sim	Sim	Sim
Ajustar a tamanho do papel	Sim	Sim	Não	Sim
Zoom	Sim	Sim	Sim	Sim
Frente e verso	Sim	Sim	Sim	Sim
N-Up	2, 4, 6, 8, 9, 16	2, 4, 6, 8, 9, 16	2, 4, 6, 9,16	2, 4, 6, 9,16
Agrafar	Sim	Sim	Sim	Sim
Arquivamento de doc.	Sim	Sim	Não	Sim
Modo de Cor	Sim	Sim	Sim	Sim



- Zoom (PCL6/Windows PPD): A proporção horizontal e vertical não pode ser definida em separado.
- Agrafar: Se estiver instalado um finalizador interno, um finalizador ou um finalizador de encadernação (O módulo de perfuração é também necessário para poder utilizar a função de perfurar.)



Origem

Função	PCL6	PS	Windows PPD	macOS PS
Tamanho da saída	Sim	Sim	Não	Não
Bandeja de papel	Sim	Sim	Sim	Sim
Tipo de Papel	Sim	Sim	Sim	Sim
Estado da Bandeja	Sim	Sim	Não	Não
Forçar Letter-R para Tamanho de Carta	Sim	Sim	Não	Sim

Finalizar

Função	PCL6	PS	Windows PPD	macOS PS
Agrafar/Agrafar	Sim	Sim	Sim	Sim
Perfurar	Sim	Sim	Sim	Sim
Dobra	Sim	Sim	Sim	Sim
Offset (deslocação)	Sim	Sim	Sim	Sim
Saída	Sim	Sim	Sim	Sim
Página Separadora	Sim	Sim	Não	Sim



- Agrafar/Perfurar: Se estiver instalado um finalizador interno, um finalizador ou um finalizador de encadernação. (O módulo de perfuração é também necessário para poder utilizar a função perfurar.)
- Dobra: Se estiver instalado um finalizador encadernador.

Esquema

Função	PCL6	PS	Windows PPD	macOS PS
Frente e verso	Sim	Sim	Sim	Sim
Inserções de Capítulos	Sim	Não	Não	Não
Panfleto	Sim	Sim	Sim	Sim
N-Up	N.º de página	2, 4, 6, 8, 9, 16	2, 4, 6, 8, 9, 16	2, 4, 6, 9, 16
	Repetir	Sim	Não	Não
	Ordem	Sim	Sim	Não
	Rebordo	Sim	Sim	Sim
	Impressão múltipla com capa	Sim	Não	Não
100% N-Up	Sim	Sim	Não	Não
Impressão de Poster	Sim	Sim	Não	Não
Posição de impressão	Margem Arquivo	0 mm a 30 mm (0 polegadas a 1,2 polegadas)	0 mm a 30 mm (0 polegadas a 1,2 polegadas)	0 mm a 30 mm (0 polegadas a 1,2 polegadas)
	Tab Shift (deslocar separador)	Sim	Sim	Não
	Personalizar	Sim	Sim	Não



Manuseio de trabalho

Função	PCL6	PS	Windows PPD	macOS PS
Libertar impressão	Sim	Sim	Não	Sim
Arquivo Documentos	Sim	Sim	Não	Sim
Criar PDF para procuras no PC	Sim	Não	Não	Não
Imprimir e enviar	Sim	Não	Não	Não
Notificar final da tarefa	Sim	Sim	Não	Não
Autenticação	Sim	Sim	Não	Sim

Inserções

Função	PCL6	PS	Windows PPD	macOS PS
Páginas de rosto/inserções	Sim	Sim	Sim	Sim
Inserção de Transparências	Sim	Sim	Não	Sim
Cópia por decalque	Sim	Sim	Não	Não
Papel separador	Sim	Sim	Sim	Sim



Páginas de rosto/inserções (Windows PPD/macOS PS): Apenas as capas podem ser inseridas.

Carimbo

Função	PCL6	PS	Windows PPD	macOS PS
Marca d'Água	Sim	Sim	Sim	Sim
Selo de Imagem	Sim	Sim	Não	Não
Overlay	Sim	Sim	Não	Não
Padrão oculto	Sim	Não	Não	Não
Carimbo da Cópia	Sim	Não	Não	Não



Qualidade da imagem

Função	PCL6	PS	Windows PPD	macOS PS
Modo de Impressão	Sim	Sim	Sim	Sim
Modo de Gráficos	Sim	Não	Não	Não
Comprim. Mapa Bits	Sim	Sim	Não	Não
Nitidez	Sim	Sim	Sim	Sim
Triagem	Sim	Sim	Sim	Sim
Suavização	Sim	Sim	Não	Não
Texto a preto	Sim	Sim	Não	Não
Vector a preto	Sim	Sim	Não	Não
Poupança de Toner	Sim	Sim	Sim	Sim
Modo de Cor	Sim	Sim	Sim	Sim
Tipo de Imagem	Sim	Sim	Sim	Sim
Cor Avançada	Sim	Sim	Sim	Sim
Ajuste de Cor	Sim	Sim	Não	Sim
Fontes	Sim	Sim	Não	Não
Largura da linha	Sim	Não	Não	Não
Ajuste do negrito	Sim	Sim	Sim	Sim



Poupança de Toner Esta definição pode não funcionar em algumas aplicações e sistemas operativos.



Conf. detalhadas

Função	PCL6	PS	Windows PPD	macOS PS
Imagem inversa	Não	Sim	Sim	Sim
Informação de Erro PS	Não	Sim	Sim	Não
Passagem directa PS	Não	Sim	Não	Sim
Compressão Trab	Não	Sim	Não	Sim
Impressão tandem	Sim	Sim	Não	Não
Desative a impres. da pág. em branco	Sim	Sim	Não	Não
Registo de imagem personalizada	Sim	Não	Não	Não
Outras configurações				
• Resolução de Entrada	Sim	Sim	Não	Não
• Padrão de Sombras	Sim	Não	Não	Não
• Formato de Dados da Fila	Sim	Sim	Não	Não
• Área de Impressão	Sim	Sim	Não	Não
• Estilo rasgado	Sim	Sim	Não	Não
• Estilo duplex	Sim	Sim	Não	Não
• Melhoramento da imagem CMYK	Não	Sim	Não	Não
• Redução Nome Tarefa	Sim	Sim	Não	Não
• Util. control. para obt. JPEG	Sim	Sim	Não	Não
• Expandir	Não	Não	Não	Não
• Linhas finas	Sim	Não	Não	Não
• Texto Fino	Sim	Sim	Sim	Sim
• Controlo de texto/linha	Sim	Sim	Sim	Sim
• Controlo de quebra de texto/linha	Sim	Sim	Sim	Sim
• Imagem Fotográfica	Sim	Sim	Sim	Sim
• Melhoramento da imagem	Sim	Sim	Sim	Sim
• Prioridade Def. Controlador	Sim	Sim	Não	Não



ESPECIFICAR UM CÓDIGO DE FATURAÇÃO USANDO O CONTROLADOR DA IMPRESSORA

É possível introduzir um código de faturação usando a impressora da máquina.

Para obter uma descrição geral de um código de faturação, consulte "[CÓDIGO DE FATURAÇÃO \(página 8-28\)](#)".

ATIVAR CÓDIGO DE FATURAÇÃO

Esta definição só é necessária em ambiente Windows. (Em ambiente macOS é sempre utilizável)

1

Clique no botão [Iniciar], selecione [Definições] → [Dispositivo] → [Dispositivos e Impressoras].



- No Windows 11, clique no botão [Iniciar], selecione [Bluetooth e Dispositivos] → [Impressoras e scanners].
- No Windows 8.1/Windows Server 2012, clique com o botão direito do rato no botão [Iniciar], selecione [Painel de Controlo] → [Ver dispositivos e impressoras] (ou [Dispositivos e Impressoras]).

2

Clique com o botão direito no ícone do controlador de impressora da máquina e selecione [Propriedades da impressora].

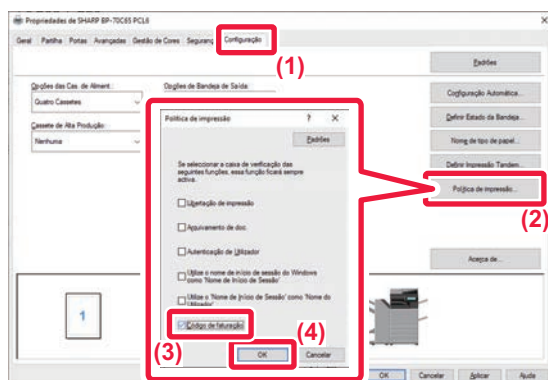
3

Especifique um código de faturação

- (1) Clique no separador [Configuração].
- (2) Clique no botão [Política de impressão].
- (3) Defina a caixa de verificação [Código de faturação] para ,
- (4) Clique no botão [OK].



Windows

Quando a impressão começar, aparece o ecrã de definição de código de faturação.

Introduza o código principal e o subcódigo, e depois clique no botão [OK].

Para reter o código de faturação especificado, defina [Utilize sempre este código de faturação] como .



- Pode clicar em [Obter Código de faturação] para obter a lista de códigos de faturação da máquina e seleccionar o código de faturação na lista.
- Caso tenha iniciado a impressão sem especificar um código de faturação, é registado um código de utilização no registo de trabalhos.

macOS

(1) Selecione [Billing Code].

(2) Introduza o código principal e o subcódigo.



AUTENTICAÇÃO ATRAVÉS DE INÍCIO DE SESSÃO ÚNICO

Quando for utilizada autenticação do utilizador, será necessário introduzir o nome de utilizador e palavra-passe para imprimir a partir do controlador da impressora.

É possível utilizar a função de início de sessão único se for utilizada a autenticação do Active Directory tanto na máquina como no computador.

Quando esta função for usada e a impressão for efetuada a partir do controlador da impressora, a tarefa é enviada para a máquina utilizando a informação de autenticação usada para iniciar sessão no computador. Tal permite a impressão fácil de tarefas a partir do controlador da impressora sem a necessidade de introduzir um nome de utilizador ou palavra-passe cada vez que é efetuada uma impressão com a autenticação de utilizador ativada.



A autenticação através de início de sessão único exige a realização da autenticação do Active Directory na máquina e no computador. Esta funcionalidade só pode ser utilizada em computadores a executar o Windows.

DEFINIÇÕES

O Active Directory deve ser ativado previamente na máquina. Para obter informações sobre o Active Directory, consulte "[FUNÇÃO DE LIGAÇÃO AO ACTIVE DIRECTORY \(página 8-27\)](#)". Após a ativação do Active Directory, configure as definições abaixo no controlador da impressora.

(1) Clique no botão [Iniciar], selecione [Definições] → [Dispositivo] → [Dispositivos e Impressoras].

- No Windows 11, clique no botão [Iniciar], selecione [Bluetooth e Dispositivos] → [Impressoras e scanners].
- No Windows 8.1/Windows Server 2012, clique com o botão direito do rato no botão [Iniciar], selecione [Painel de Controlo] → [Ver dispositivos e impressoras] (ou [Dispositivos e Impressoras]).

(2) Clique com o botão direito do rato no ícone do controlador da impressora da máquina e selecione [Propriedades de Impressora].

São exibidas as propriedades da impressora.

(3) Clique no separador [Configuração].

(4) Defina a caixa de verificação [Início de Sessão Único] para .

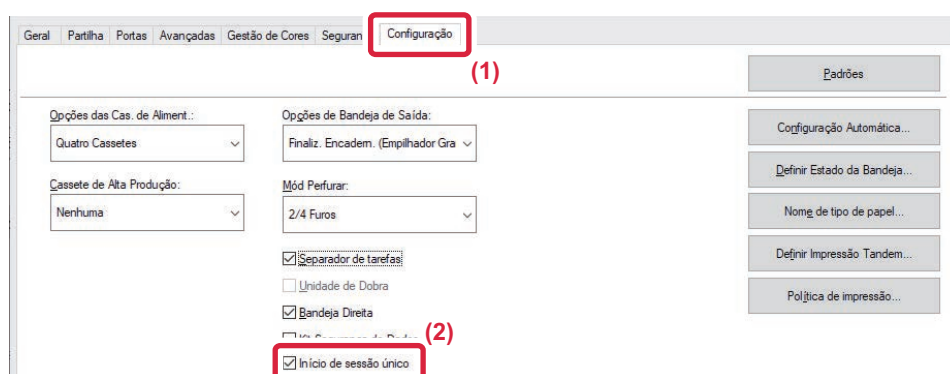



Opção de autenticação

Para informações sobre o método de autenticação, consulte "[IMPRIMIR QUANDO A FUNÇÃO DE AUTENTICAÇÃO DO UTILIZADOR ESTÁ ATIVADA \(página 4-10\)](#)".

(1) Clique no separador [Manuseio de Trabalho].

(2) Em [Autenticação], selecione [Início de Sessão Único].



- A autenticação através de início de sessão único é também possível a partir da caixa de diálogo Manuseio de Trabalho e na caixa de diálogo Autenticação de Utilizador.
- Quando a autenticação através de início de sessão único estiver ativada, não é possível usar [Imprimir e Enviar].
- Se tiver iniciado sessão antes da utilização do início de sessão único, o utilizador disporá das permissões da conta de utilizador usada para iniciar sessão.
Se o início de sessão único for utilizado sem iniciar sessão na máquina, as permissões do utilizador serão as de "Utilizador". Tal poderá limitar as funções utilizáveis.
- Se o início de sessão único for utilizado sem iniciar sessão na máquina, o nome de utilizador no registo de tarefas será o nome definido pelo controlador da impressora. Se o nome de utilizador não for definido pelo controlador da impressora, o nome de utilizador no registo de tarefas será o nome de início de sessão do computador.



FAX

ANTES DE UTILIZAR A MÁQUINA COMO FAX

ANTES DE UTILIZAR A MÁQUINA COMO FAX	5-3
MODO DE FAX	5-6
MODO FÁCIL	5-6
MODO NORMAL	5-8
SEQUÊNCIA DE TRANSMISSÃO DE FAX	5-10

INTRODUZIR DESTINOS

INTRODUZIR DESTINOS	5-13
INTRODUZIR UM NÚMERO DE DESTINO USANDO AS TECLAS NUMÉRICAS	5-13
OBTER UM DESTINO DO LIVRO DE ENDEREÇOS	5-14
OS DESTINOS SELECIONADOS	5-16
UTILIZAR UM NÚMERO DE PROCURA PARA OBTER UM DESTINO	5-18
OBTER UM DESTINO DE UM LIVRO DE ENDEREÇOS GLOBAL	5-19
OBTER UM DESTINO DE UM LIVRO DE ENDEREÇOS MÓVEL	5-21
UTILIZAR UM REGISTO DE TRANSMISSÃO PARA REENVIAR	5-23
ENVIO POR LIGAÇÃO EM CADEIA	5-25

MÉTODOS DE TRANSMISSÃO BÁSICOS

MÉTODOS DE TRANSMISSÃO BÁSICOS	5-26
MÉTODOS DE TRANSMISSÃO DE FAX	5-26
ORIENTAÇÃO DO ORIGINAL	5-28
AUTOMATIC REDUCTION OF THE TRANSMITTED IMAGE	5-29
TAMANHOS ORIGINAIS TRANSMISSÍVEIS	5-29
O TAMANHO DO ORIGINAL COLOCADO	5-29
QUANDO A LINHA ESTÁ OCUPADA	5-30
WHEN A COMMUNICATION ERROR OCCURS	5-30
MODO DE CONFIRMAÇÃO DE DEST. FAX	5-31
VERIFICAR A IMAGEM PARA TRANSMISSÃO	5-33
MÉTODOS DE TRANSMISSÃO DE FAX	5-34
UTILIZAR O ALIMENTADOR AUTOMÁTICO DE DOCUMENTOS PARA A TRANSMISSÃO	5-34
UTILIZAR O ALIMENTADOR AUTOMÁTICO DE DOCUMENTOS PARA ENVIAR FAXES NO MODO DE TX DIRECTA	5-36
UTILIZAR O VIDRO DE EXPOSIÇÃO PARA A TRANSMISSÃO	5-38
UTILIZAR O VIDRO DE EXPOSIÇÃO PARA ENVIAR UM FAX NO MODO DE TX DIRECTA	5-40
TRANSMISSÃO USANDO O ALTIFALANTE	5-42
ENVIAR O MESMO FAX PARA DIVERSOS DESTINOS (TRANSMISSÃO DE DIFUSÃO)	5-44

REENVIAR PARA DESTINOS FALHADOS DE TRANSMISSÃO EM DIFUSÃO	5-47
ENVIAR UM FAX DIRECTAMENTE A PARTIR DE UM COMPUTADOR (PC-Fax)	5-49
ELIMINAR UM REGISTO DE TRANSMISSÃO	5-49
DEFINIR A DIGITALIZAÇÃO DOS ORIGINAIS	5-50
DIGITALIZAR AUTOMATICAMENTE AS DUAS FACES DE UM ORIGINAL (Or. frente verso)	5-50
DETECÇÃO AUTO	5-51
ESPECIFICAR O TAMANHO DE DIGITALIZAÇÃO DO ORIGINAL EM TAMANHO DE PAPEL	5-52
ESPECIFICAR O TAMANHO DE DIGITALIZAÇÃO DO ORIGINAL UTILIZANDO VALORES NUMÉRICOS	5-54
MEMORIZAR TAMANHOS DE ORIGINAIS UTILIZADOS COM FREQUÊNCIA	5-57
ESPECIFICAR O TAMANHO DE ENVIO DA IMAGEM	5-61
ALTERAR A EXPOSIÇÃO	5-63
ALTERAR A RESOLUÇÃO	5-64

RECEÇÃO DE FAX

RECEBER UM FAX	5-65
RECEBER UM FAX AUTOMATICAMENTE	5-65
RECEBER UM FAX MANUALMENTE	5-67
IMPRIMIR OS DADOS RECEBIDOS	5-68
IMPRIMIR UM FAX PROTEGIDO COM CÓDIGO PIN (Definição de suspensão para impressão de dados recebidos)	5-68
IMPRIMIR DADOS RECEBIDOS A UMA HORA ESPECIFICADA	5-70
VERIFICAR A IMAGEM ANTES DE IMPRIMIR	5-71
REENCAMINHAR OS DADOS RECEBIDOS	5-73
REENCAMINHAR OS FAX RECEBIDOS (REENCAMINHAR DADOS FAX)	5-73
REENCAMINHAR DADOS RECEBIDOS PARA DESTINOS PREDEFINIDOS (DEFINIÇÕES DE ENCAMINHAMENTO DE ENTRADA)	5-75
GUARDAR OS FAXES RECEBIDOS NO ARMAZENAMENTO DA MÁQUINA (ENCAMINHAMENTO DE ENTRADA)	5-80
REENCAMINHAR OS DADOS RECEBIDOS MANUALMENTE	5-81
GUARDAR DADOS RECEBIDOS	5-83

OUTRAS FUNÇÕES

GUARDAR OPERAÇÕES DE FAX (PROGRAMA)	5-86
EFETUAR A TRANSMISSÃO E A RECEÇÃO DE FAX REMOTAMENTE	5-89
ESTABELEÇER A LIGAÇÃO A UMA MÁQUINA DE FAX E INICIAR A RECEÇÃO (POLLING)	5-89
INICIAR A RECEÇÃO POR POLLING MANUALMENTE	5-91





FUNÇÕES RELACIONADAS COM O REMETENTE.	5-92
ADICIONAR A INFORMAÇÃO DO REMETENTE A FAXES (ENVIO DE NÚM. PRÓPRIO DE FAX)	5-92
ALTERAR TEMPORARIAMENTE A INFORMAÇÃO DO REMETENTE (SELECÇÃO DE NOME PRÓPRIO).	5-94
ASSUMIR UMA UTILIZAÇÃO ESPECÍFICA	5-96
ALTERAR AS DEFINIÇÕES DE IMPRESSÃO PARA O RELATÓRIO DE TRANSAÇÃO (RELATÓRIO DE OPERAÇÃO)	5-96
FUNÇÕES DE POLLING DA MEMÓRIA	5-98
ENVIAR UM FAX QUANDO OUTRA MÁQUINA FAZ POLLING À SUA MÁQUINA (POLLING MEMÓRIA)	5-98
RESTRINGIR ACESSO POLLING (DEFINIÇÃO SEGURANÇA POLLING)	5-98
DIGITALIZAR UM DOCUMENTO PARA A MEMÓRIA POLLING	5-99
VERIFICAR O DOCUMENTO NA CAIXA PÚBLICA	5-100
ELIMINAR UM DOCUMENTO DA CAIXA PÚBLICA	5-101

IMPRIMIR RELATÓRIOS DE ACTIVIDADE DE ENVIO DE IMAGENS	5-125
INFORMAÇÃO VISUALIZADA NA COLUNA DE RESULTADOS	5-125

EFETUAR A COMUNICAÇÃO CÓDIGO F

COMUNICAÇÃO CÓDIGO F	5-102
COMUNICAÇÃO CÓDIGO F	5-102
CRIAR CAIXAS MEMÓRIA NA MÁQUINA PARA COMUNICAÇÃO CÓDIGO F	5-103
MARCAÇÃO CÓDIGO F	5-104
TRANSMISSÃO CONFIDENCIAL CÓDIGO F	5-104
TRANSMISSÃO CONFIDENCIAL UTILIZANDO CÓDIGOS F	5-105
VERIFICAR OS FAXES RECEBIDOS POR RECEPÇÃO CONFIDENCIAL CÓDIGO F	5-107
RECEÇÃO POLLING UTILIZANDO CÓDIGOS F	5-109
DIGITALIZAR UM DOCUMENTO PARA UMA CAIXA DE MEMÓRIA PARA TRANSMISSÃO POR POLLING COM CÓDIGO F	5-111
VERIFICAR UM DOCUMENTO NA CAIXA DE MEMÓRIA POLLING CÓDIGO F	5-114
ELIMINAR UM DOCUMENTO GUARDADO PARA TRANSMISSÃO POLLING CÓDIGO F	5-115
TRANSMISSÃO PEDIDA EM RELÉ USANDO CÓDIGOS F	5-116
TRANSMISSÃO DE DIFUSÃO EM RELÉ USANDO CÓDIGO F	5-119

UTILIZAR UM TELEFONE EXTERNO

LIGAR UM TELEFONE EXTERNO.	5-120
LIGAR UM TELEFONE EXTERNO	5-120
RECEBER UM FAX DEPOIS DE ATENDER UMA CHAMADA NO TELEFONE EXTERNO (RECEÇÃO REMOTA)	5-121
FAZER E RECEBER CHAMADAS	5-122

VERIFICAR O ESTADO DA

TRABALHOS DE FAX	5-123
TRABALHOS DE TRANSMISSÃO/RECEÇÃO DE FAX CONCLUÍDOS.	5-124
VERIFICAR AS ACTIVIDADES DE ENVIO DE IMAGEM.	5-125



ANTES DE UTILIZAR A MÁQUINA COMO FAX

ANTES DE UTILIZAR A MÁQUINA COMO FAX

Para usar a máquina como fax, ligue a linha telefónica e defina o tipo de linha telefónica.



O kit de expansão de facsimile é necessário para poder usar a funcionalidade de fax.

1

Efetuar a ligação à linha telefónica.

Insira a ficha de uma extremidade do cabo da linha telefónica na tomada da linha telefónica (LINE) da máquina, conforme ilustrado até encaixar, e insira a outra ficha na tomada telefónica de parede até encaixar.

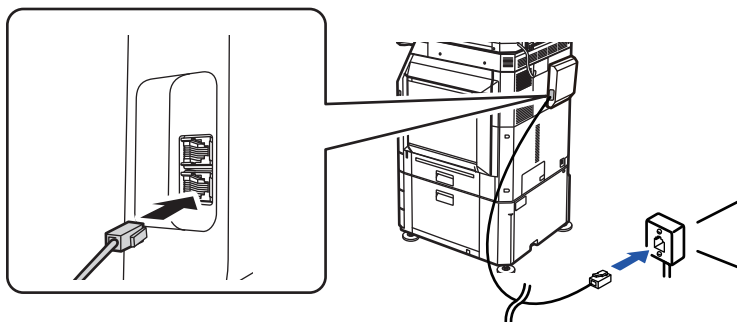

Nalguns países, é necessário um adaptador para ligar o cabo de linha telefónica à tomada telefónica de parede, conforme ilustrado.

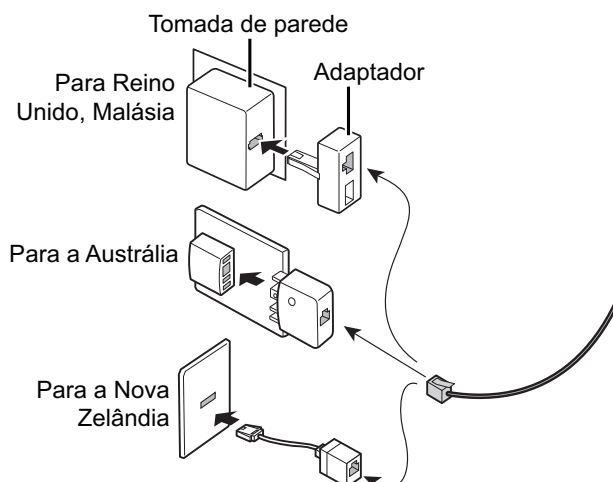

Se o cabo de ligação não estiver corretamente ligado, aparece a mensagem "O envio falhou. Verifique a sua ligação à rede." quando tentar enviar um fax. Ligue corretamente o cabo de ligação.



2

Verificar se o interruptor de corrente principal está na posição " I ".

Quando o indicador de corrente principal estiver aceso, a corrente estará " I ". Se o indicador de corrente principal não estiver aceso, colocar o interruptor de corrente principal na posição " I " e premir o botão [POWER] no painel de operação.

[LIGAR A CORRENTE \(página 1-11\)](#)



Quando "Definições (administrador)" → [Definições de Sistema] → [Definições Envio Imagem] → [Definições De Fax] → [Definições Condicoes] → [Impressão Automática Noite ou qdo Desligado] é ativado, mesmo que a alimentação da máquina esteja desligada (o interruptor de corrente principal está ligado), quando um fax é recebido, a máquina irá automaticamente ligar e imprimir os dados recebidos. Quando [Impressão Automática Noite ou qdo Desligado] está desativado e o botão [Alimentação] não está aceso, os dados recebidos são armazenados na memória da máquina e não serão impressos até que a alimentação seja ligada.



Se tencionar utilizar a função de fax e, em especial, se a receção ou transmissão temporizada se realizar à noite, não deve desligar a corrente principal.

3

Definir o tipo de linha telefónica.

A definição do modo de ligação da máquina tem de corresponder ao tipo de linha que está a utilizar.

* Se a definição estiver incorreta, pode haver falhas na marcação ou as chamadas serem feitas para o destino errado.



- **Se pretender definir o tipo de linha telefónica automaticamente**

Em "Definições (administrador)", selecione [Definições de Sistema] → [Definições Envio Imagem] → [Definições De Fax] → [Definições Padrão] → [Definição Modo Ligação] e prima a tecla [Seleccção Auto].

- Se necessário, pode definir o tipo de linha telefónica manualmente.

- **Esta definição só pode ser ativada no Canadá.**

- Quando se liga a uma linha digital e a Rede da linha digital está ativada, o nível de envio será de 15 dB ou menos se fizer a ligação a uma linha digital. Em "Definições (administrador)", selecione [Definições de Sistema] → [Definições Envio Imagem] → [Definições De Fax] → [Definições Padrão] → [Rede de linha digital].

4

Verificar a data e a hora.

Verificar se a data e a hora correctas estão definidas na máquina.



Para acertar a data e a hora da máquina:

Em "Definições", selecione [Definições de Sistema] → [Definições Comuns] → [Disposit Contr] → [Acertar Relógio].



5

Guardar o número de fax do remetente.

Guardar um nome de remetente em [Nome Remetente] e um número de fax em [No. De Fax]. Tenha o cuidado de configurar esta informação, uma vez que ela é necessária para a comunicação.



Para guardar o nome e endereço do remetente:

Em "Definições (administrador)", selecione [Definições de Sistema] → [Definições Envio Imagem] → [Definições Comuns] → [Own Number and Name Set] → [Registo de Dados do Remetente].

Guardar endereços de destino para cada modo de digitalização no livro de endereços.

Ao utilizar o fax é conveniente guardar, previamente, os endereços no livro de endereços.

Para ver como utilizar os livros de endereços e como memorizar endereços, consulte o item seguinte.

[LIVRO DE ENDEREÇOS \(página 6-14\)](#)

[ARMAZENAR ENDEREÇOS POR INTRODUÇÃO DIRETA \(página 6-19\)](#)

[ARMAZENAR ENDEREÇOS ATRAVÉS DE PROCURA DE ENDEREÇO GLOBAL \(página 6-21\)](#)

[MEMORIZAR ENDEREÇOS DE REGISTOS DE ENVIO DE IMAGEM OU FAX \(página 6-23\)](#)

[MEMORIZAR GRUPOS \(página 6-25\)](#)



MODO DE FAX

O modo de fax compreende dois modos: fácil e normal.

O modo fácil está limitado a funções frequentemente utilizadas que permitem a realização fácil da maioria das tarefas de fax.

Se precisar de seleccionar definições detalhadas ou funções especiais, use o modo normal. Todas as funções podem ser utilizadas no modo normal.

MODO FÁCIL

O modo fácil facilita a selecção das definições base de fax.

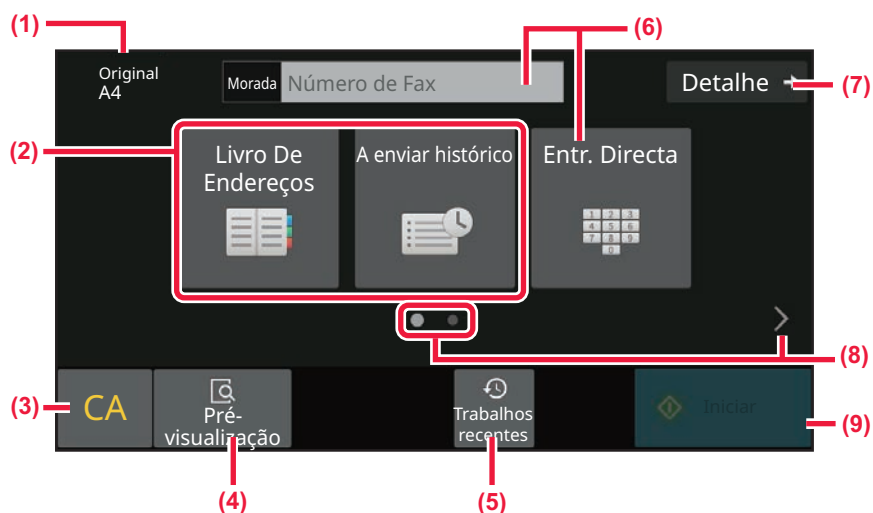

- (1) **Mostra o tamanho do original colocado.**
- (2) **Selecionar um endereço.**
 - ▶ [ESPECIFICAR O TAMANHO DE DIGITALIZAÇÃO DO ORIGINAL EM TAMANHO DE PAPEL \(página 5-52\)](#)
 - ▶ [ESPECIFICAR O TAMANHO DE DIGITALIZAÇÃO DO ORIGINAL UTILIZANDO VALORES NUMÉRICOS \(página 5-54\)](#)
- (3) **Reiniciar o endereço e as definições.**
- (4) **Digitaliza o original para pré-visualização.**
 - ▶ [ECRÃ DE PRÉ-VISUALIZAÇÃO \(página 2-12\)](#)
- (5) **A definição do trabalho usada recentemente pode ser carregada.**
 - ▶ [PAINEL DE OPERAÇÕES \(página 1-8\)](#)
- (6) **Tocar nesta tecla para visualizar as teclas numéricas.**
- (7) **Mudar para o modo normal.**
 - ▶ [MODO NORMAL \(página 5-8\)](#)
- (8) **Alterar o visor da função.**
- (9) **Inicia imediatamente o envio do fax.**

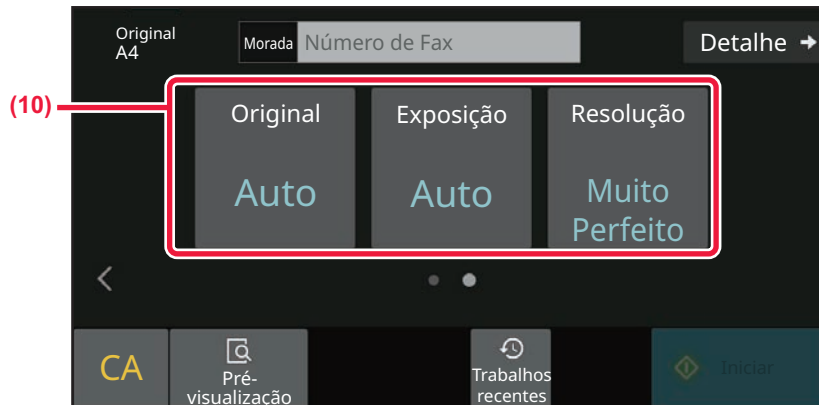

(10) Selecionar a função a configurar.

Pode selecionar estas funções no modo fácil.

- [DEFINIR A DIGITALIZAÇÃO DOS ORIGINAIS \(página 5-50\)](#)
- [ALTERAR A EXPOSIÇÃO \(página 5-63\)](#)
- [ALTERAR A RESOLUÇÃO \(página 5-64\)](#)



• **Para selecionar uma função no modo fácil**

Em "Definições", seleccione [Definições de Sistema] → [Definições Comuns] → [Definições Operação] → [Definições de modo Fácil] → [Fax fácil].

• **Para cancelar a mensagem de aviso apresentada quando mudar do modo fácil para o modo normal**

Em "Definições (administrador)", seleccione [Definições de Sistema] → [Definições Comuns] → [Definições Operação] → [Definições de modo Fácil] → [Exibir Mensagem de Confirmação ao Selecionar "Detalhe" nos Modos Fáceis] para desativar esta definição.



MODO NORMAL

O modo normal permite-lhe seleccionar qualquer definição de função que possa ser utilizada no fax.

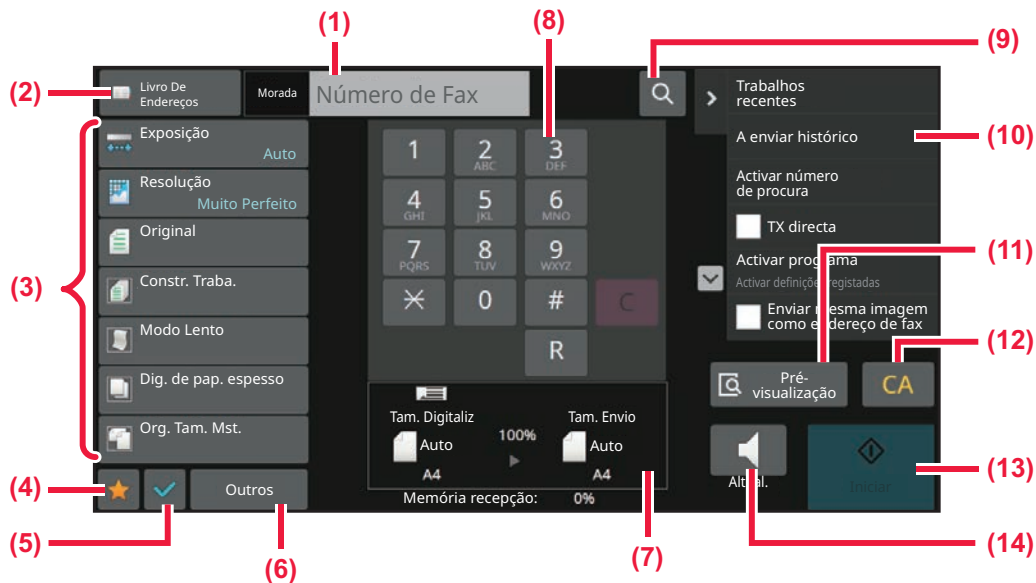

- (1) Tocar para visualizar as teclas numéricas.
- (2) Utiliza-se para visualizar o livro de endereços e introduzir um destino.
- (3) Usado para alterar as definições de fax.
- (4) Mostra a lista de teclas de definição. É possível registar [Outros], programas e outras definições frequentemente utilizados.
- (5) Verificar as definições atuais.
- (6) Mostra a lista de teclas além das teclas de função indicadas acima.
- (7) Mostra os tamanhos do original e os dados a enviar.
- (8) Introduzir o número de fax
- (9) Localiza um endereço.
- (10) Mostra as funções disponíveis no modo de fax.
- (11) Digitaliza o original para pré-visualização.
▶ [ECRÃ DE PRÉ-VISUALIZAÇÃO \(página 2-12\)](#)
- (12) Reiniciar o endereço e as definições.
- (13) Inicia imediatamente o envio do fax.
- (14) Faz a ligação a uma linha antes de enviar um fax.

SELECCIONAR O MODO DE FAX

Altere o modo de fax para outro modo, conforme explicado em [ALTERAR MODOS \(página 2-11\)](#).



TECLA [R]

Se a máquina estiver ligada a um PBX, pode ativar a opção "Definição de PBX" para ligar automaticamente à linha exterior sempre que marca normalmente. Se a definição PBX estiver ativada, aparece a tecla [R] no ecrã base. Para marcar um número no PBX, tocar na tecla [R] antes de fazer a marcação, para cancelar temporariamente a "Definição de PBX".

No modo Fácil



No modo Normal



- Esta definição só pode ser ativada na Alemanha.
- A tecla [R] pode ser incluída num número de fax memorizado numa tecla de um toque.
- Se tocar na tecla [Altifalante], a "Definição de PBX" é, temporariamente, cancelada e a tecla [R] não aparece.
- Se tocar na tecla [R] antes de fazer a marcação, não é possível utilizar um código F (subendereço e código). Também não pode utilizar uma tecla de um toque em que esteja memorizado um código F (subendereço e código).



Definições do Sistema (Administrador): Definição de PBX
Utiliza-se para ativar a Definição de PBX.



SEQUÊNCIA DE TRANSMISSÃO DE FAX

Esta seção explica os passos básicos para enviar um fax.

1

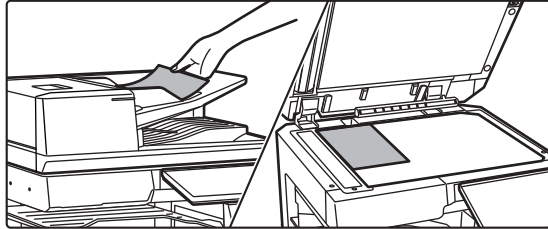

Coloque o original.

Coloque o original na bandeja do alimentador de documentos do alimentador automático de documentos ou no vidro de exposição.

[ALIMENTADOR AUTOMÁTICO DE DOCUMENTOS \(página 1-36\)](#)

[VIDRO DE EXPOSIÇÃO \(página 1-42\)](#)

2

Introduza o número de fax do destino.

Tocar nas teclas numéricas para introduzir directamente o número de destino, ou procurar e obter o livro de endereços ou o número.

No modo Fácil

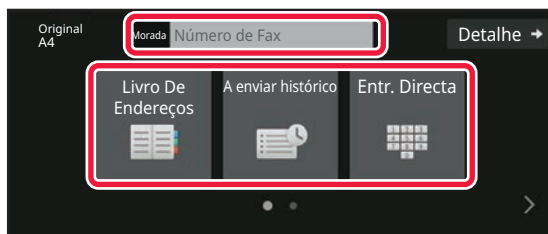

- [INTRODUZIR UM NÚMERO DE DESTINO USANDO AS TECLAS NUMÉRICAS \(página 5-13\)](#)
- [OBTER UM DESTINO DO LIVRO DE ENDEREÇOS \(página 5-14\)](#)
- [UTILIZAR UM REGISTO DE TRANSMISSÃO PARA REENVIAR \(página 5-23\)](#)
- [OBTER UM DESTINO DE UM LIVRO DE ENDEREÇOS MÓVEL \(página 5-21\)](#)

No modo Normal



- [INTRODUZIR UM NÚMERO DE DESTINO USANDO AS TECLAS NUMÉRICAS \(página 5-13\)](#)
- [OBTER UM DESTINO DO LIVRO DE ENDEREÇOS \(página 5-14\)](#)
- [UTILIZAR UM NÚMERO DE PROCURA PARA OBTER UM DESTINO \(página 5-18\)](#)
- [OBTER UM DESTINO DE UM LIVRO DE ENDEREÇOS GLOBAL \(página 5-19\)](#)
- [OBTER UM DESTINO DE UM LIVRO DE ENDEREÇOS MÓVEL \(página 5-21\)](#)
- [UTILIZAR UM REGISTO DE TRANSMISSÃO PARA REENVIAR \(página 5-23\)](#)



3

Configurar as definições.

Especifique o tamanho de digitalização do original, a exposição, resolução, etc.
Se necessário, é possível consultar as funções seguintes para a definição.

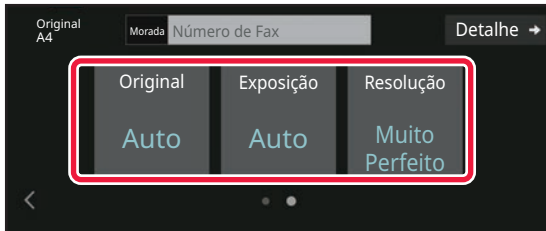
No modo Fácil

- [DIGITALIZAR ORIGINAIS \(página 6-146\)](#)
- [ALTERAR A EXPOSIÇÃO \(página 5-63\)](#)
- [ALTERAR A RESOLUÇÃO \(página 5-64\)](#)

No modo Normal

- [DIGITALIZAR E ENVIAR ORIGINAIS COLECTIVAMENTE \(página 6-108\)](#)
- [DIGITALIZAR ORIGINAIS \(página 6-146\)](#)
- [DIGITALIZAR AUTOMATICAMENTE AS DUAS FACES DE UM ORIGINAL \(Or. frente verso\) \(página 5-50\)](#)
- [DETECÇÃO AUTO \(página 5-51\)](#)
- [ESPECIFICAR O TAMANHO DE DIGITALIZAÇÃO DO ORIGINAL UTILIZANDO VALORES NUMÉRICOS \(página 5-54\)](#)
- [ESPECIFICAR O TAMANHO DE ENVIO DA IMAGEM \(página 5-61\)](#)
- [ALTERAR A EXPOSIÇÃO \(página 5-63\)](#)
- [ALTERAR A RESOLUÇÃO \(página 5-64\)](#)
- [DIGITALIZAR DIVERSOS ORIGINAIS DE UMA VEZ \(CONSTRUÇÃO DE TRABAL.\) \(página 6-128\)](#)
- [DIGITALIZAR UM ORIGINAL FINO \(MODO LENTO\) \(página 6-150\)](#)
- [DIGITALIZAR ORIGINAIS DE TAMANHOS DIFERENTES \(ORIGINAL DE TAMANHO MISTO\) \(página 6-111\)](#)
- [VERIFICAR O NÚMERO DE FOLHAS DO ORIGINAL DIGITALIZADAS ANTES DA TRANSMISSÃO \(CONTAGEM ORIGINAL\) \(página 6-157\)](#)
- [OUTRAS FUNÇÕES \(página 5-85\)](#)



4

Enviar o original.

Toque na tecla [Iniciar].



- Para verificar a pré-visualização de uma imagem digitalizada, toque na tecla [Prévisualização] antes de tocar na tecla [Iniciar].
- **Quando o original está colocado no vidro de exposição:**
 - Quando enviar um fax normalmente (transmissão de memória)
Repita os passos para colocar e digitalizar os originais o mesmo número de vezes que o número de originais. Depois de digitalizados todos os originais, premir a tecla [Terminar].
 - Quando enviar um fax no modo de transmissão direta
Os originais multipáginas não podem ser digitalizados no modo de transmissão direta. Toque na tecla [Iniciar] para iniciar a transmissão.
- No modo normal, se tocar em [Ficheiro] ou [Quick File] no painel de ações antes de iniciar a transmissão do fax, pode guardar o original digitalizado como dados.
[FICHEIRO RÁPIDO \(página 7-11\)](#)
[FILE \(página 7-13\)](#)



INTRODUZIR DESTINOS

INTRODUZIR DESTINOS

Esta seção explica como introduzir um destino a partir do ecrã inicial do modo fácil.

[MODO FÁCIL \(página 5-6\)](#)

INTRODUZIR UM NÚMERO DE DESTINO USANDO AS TECLAS NUMÉRICAS

1



Toque na tecla [Entr. Directa] ou [Número de Fax] para introduzir o número de fax de destino.

Se quiser especificar múltiplos destinos, toque em **+** e introduza o número de fax seguinte.

Se introduzir um número incorreto, toque na tecla [C], para apagar o número e volte a introduzi-o.

Introduzir uma pausa entre dígitos do número

Introduza uma pausa depois do número usado para marcar de um PBX (por exemplo, depois de "0"), ou depois do código do país quando marcar um número internacional.

1

Toque na tecla [Pausa].

Se tocar na tecla [Pausa] uma vez é introduzido um hífen "-".



Se pretender introduzir uma pausa entre dígitos do número:

Introduza uma pausa depois do número usado para marcar de um PBX (por exemplo, depois de "0"), ou depois do código do país quando marcar um número internacional.

A tecla [Pausa] aparece nas teclas numéricas quando é introduzido o número de fax de destino.

Se tocar na tecla [Pausa] uma vez é introduzido um hífen "-".



Para definir a duração da pausa:

Em "Definições", selecione [Definições de Sistema] → [Definições Envio Imagem] → [Definições De Fax] → [Definições Padrão] → [Definição Tempo Pausa].









OBTER UM DESTINO DO LIVRO DE ENDEREÇOS

Para obter um número de fax de destino basta tocar na tecla de um toque desse destino no ecrã do livro de endereços. (Marcação com um toque)

Também é possível guardar múltiplos números de fax numa tecla de um toque, o que permite obter todos os números apenas com um toque na tecla. Este método de marcação é útil quando se pretende enviar um fax para (ou agrupar) múltiplos destinos de fax.

Se, para além dos destinos de fax, guardar destinos de outros modos de digitalização, aparece um ícone indicando o modo juntamente com o nome do destino em cada tecla de um toque.

	Fax
	Digitalizar para e-mail
	Internet-Fax (SMTP Directo)
	Digitalizar para FTP
	Digitalizar para Pasta de Rede
	Digitalizar para Computador
	Tecla de grupo com diversos destinos

- Para informações sobre o livro de endereços, consultar "[LIVRO DE ENDEREÇOS \(página 6-14\)](#)".
- Para saber o procedimento para guardar um endereço no livro de endereços, consultar "[ARMAZENAR ENDEREÇOS POR INTRODUÇÃO DIRETA \(página 6-19\)](#)", "[ARMAZENAR ENDEREÇOS ATRAVÉS DE PROCURA DE ENDEREÇO GLOBAL \(página 6-21\)](#)", "[MEMORIZAR ENDEREÇOS DE REGISTOS DE ENVIO DE IMAGEM OU FAX \(página 6-23\)](#)", "[MEMORIZAR GRUPOS \(página 6-25\)](#)".

1

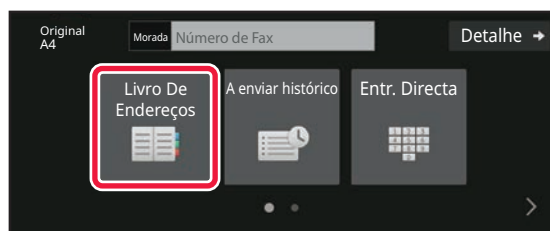

Toque na tecla [Livro de endereços].



2

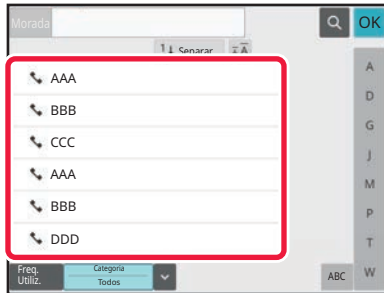

Tocar na tecla de um toque do contacto ou do grupo que inclui o destino de fax.

- Os destinos apresentados na lista podem ser restringidos por utilização frequente, categorias, índices e palavras-chave. (No modo normal pode restringir os destinos por tipo de trabalho.)
- Se tocar em [Separar] pode alterar a ordem dos destinos apresentados na lista.
- Quando adicionar um destino, toque levemente noutra tecla de um toque.
- Se seleccionar ou especificar dois ou mais destinos, o número total de endereços aparece ao lado do endereço .
- Mesmo quando só se selecciona um destino, o número de endereços aparece quando o destino é um contacto ou um grupo onde estão memorizados vários endereços. Para mais informações, consultar "[LIVRO DE ENDEREÇOS \(página 6-14\)](#)".



• Se seleccionar um destino incorrecto:

Tocar novamente a tecla para cancelar a seleção.

• Para cancelar um destino seleccionado:

Selecione o endereço que pretende cancelar no ecrã da lista de endereços e toque na tecla [Apagar].



- Para seleccionar um destino através do registo de transmissão, tocar na tecla [A enviar histórico].

[UTILIZAR UM REGISTO DE TRANSMISSÃO PARA REENVIAR \(página 5-23\)](#)

- Para verificar os destinos introduzidos, tocar na tecla [Rev. Enderecos].

[OS DESTINOS SELECIONADOS \(página 5-16\)](#)

- O destino para transmissão pode ser seleccionado tocando num destino guardado.
- Se, nos endereços, estiver incluído um endereço para o qual não tem autorização para utilizar, quando premir a tecla [Iniciar] irá aparecer uma mensagem. Para enviar apenas para os endereços autorizados, prima a tecla [OK] e depois a tecla [Intr. p/ env.].

No modo normal

- Tocar na tecla de um toque e na tecla [Visualiza informação registada] do painel de ações para visualizar a informação detalhada.
- Para recuperar um destino usando um número de procura, tocar na tecla [Activar número de procura] no painel de ações.
[UTILIZAR UM REGISTO DE TRANSMISSÃO PARA REENVIAR \(página 5-23\)](#)
- Para obter um destino de um livro de endereços global, tocar em [Busca Global De Endereço] no painel de ações.
[OBTER UM DESTINO DE UM LIVRO DE ENDEREÇOS GLOBAL \(página 5-19\)](#)



Para enviar um endereço num modo diferente do modo atual

Em "Definições (administrador)", remova a marca de verificação de [Definições de Sistema] → [Definições Envio Imagem] → [Definições Comuns] → [Definições Condições] → [Sel. Livro de Endereços Padrão] → [Aplicar endereços somente de modos de envio].



OS DESTINOS SELECIONADOS

Quando se seleccionar diversos destinos, poderá visualizar e verificar os destinos. Também pode eliminar um destino (cancelar a seleção de destino), se necessário.

1

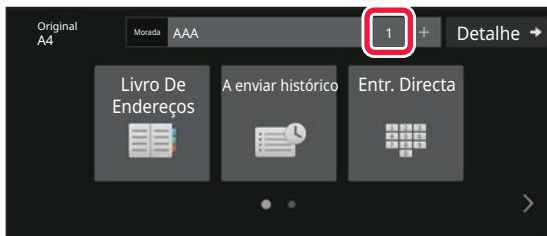

Toque na tecla Todos Destinos.

2

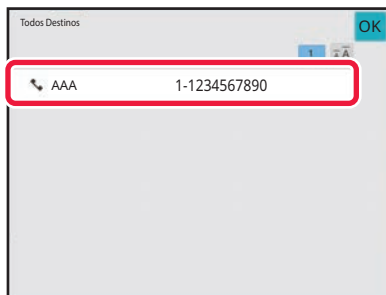

Confirme o destino.

Depois de concluída a confirmação, tocar em **OK**.



- Para confirmar informação detalhada, como o tipo ou nome do destino especificado, tocar na tecla de um toque do destino alvo e, em seguida, na tecla [Info.].
- Se estiver incluído um endereço que não tenha autorização para utilizar, aparece uma marca de Proibido no endereço.



ELIMINAR DESTINOS ESPECIFICADOS

Selecione o endereço e toque na tecla [Apagar].



Se tiver colocado o documento no vidro de exposição e tocado na tecla [Iniciar], não pode eliminar um endereço quando alterar as definições.



UTILIZAR UM NÚMERO DE PROCURA PARA OBTER UM DESTINO

Pode utilizar o número de procura para especificar um destino guardado no livro de endereços.

1

Toque na tecla [Detalhe] para mudar o modo normal.

[MODO FÁCIL \(página 5-6\)](#)

2

Toque em [Activar número de procura] no painel de ação.

3

Introduzir um número de procura (4 dígitos) utilizando as teclas numéricas e tocar em **OK**.

Depois de introduzido o número de procura, o endereço armazenado é recuperado e especificado como destino.



Se for introduzido um número de procura incorrecto:

Tocar na tecla [C] para apagar o número e introduzir o número correto.



- O número de procura é programado quando o destino é guardado no livro de endereços.
- Se não souber o número de procura, toque em [Imprimir lista individual] no painel de ações para imprimir e verificar a lista de endereços.
- Quando se introduz números de procura como "0001" e "0011", o "0" poderá ser omitido. Por exemplo, para introduzir "0001", introduza "1" e toque em **OK**.



OBTER UM DESTINO DE UM LIVRO DE ENDEREÇOS GLOBAL

Se estiver configurado um servidor LDAP no Modo de definição (versão web), pode procurar o destino pretendido no livro de endereços global e obter o número de fax ao efetuar a transmissão de fax.

Também pode adicionar um endereço obtido ao livro de endereços. Contudo, os endereços da transmissão FTP/Área de Trabalho não podem ser armazenados a partir da máquina.

1

No ecrã base ou livro de endereços, tocar em [Procura de endereço global] no painel de ações.

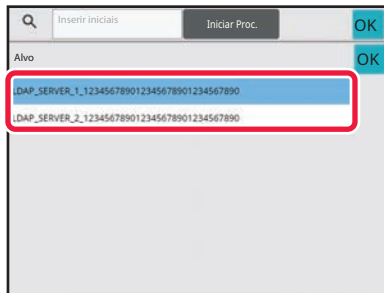
2

Tocar em [Alvo] e no servidor LDAP a utilizar.

- No caso de se visualizar um ecrã de autenticação para o servidor LDAP, introduzir o nome de utilizador e a palavra-passe.
- Se existir apenas um servidor LDAP guardado, não é necessário efetuar o passo 2. Nesse caso, começar no passo 3. Depois de concluídas as definições, prima **OK**.



3



Tocar em  de [Item], e seleccionar um item a procurar a partir de [Nome/Endereço].



Como procurar

Introduzir os caracteres de procura (máximo 64 caracteres). O sistema procurará nomes iniciados pelas letras introduzidas.

É possível usar um asterisco * do seguinte modo:

- XXX* : nomes iniciados por "XXX"
- *XXX : nomes terminados por "XXX"
- *XXX* : nomes que contenham "XXX"
- AA*XX : nomes que iniciam por "AA" e terminam com "XX".

4

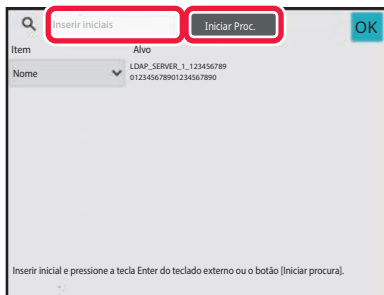

Introduzir uma palavra-chave e tocar na tecla [Iniciar Proc.].

Quando toca na caixa de introdução da palavra-chave, aparece o teclado virtual.

Estes resultados de procura surgirão após um breve intervalo.



- **Se não for encontrado nenhum destino:**
Toque na tecla [Nova Busca].
- **Para adicionar outro destino de forma contínua:**
Tocar no destino.



Para verificar a informação do destino:

Tocar na tecla de um toque do destino alvo e, em seguida, na tecla [Info.]. Tocar em  para fechar o ecrã de informações de endereço.

Se seleccionar um destino e tocar em [Novo registo no Livro de endereços] no painel de ações, pode guardar o destino no livro de endereços. É útil quando se introduz um destino directamente.



OBTER UM DESTINO DE UM LIVRO DE ENDEREÇOS MÓVEL

Se a máquina e o dispositivo móvel estiverem ligados por Bluetooth, é possível obter um destino a partir do livro de endereços móvel.

É possível obter os destinos para a transmissão por fax e email.



- O livro de endereços não está guardado nesta máquina.
- O número máximo de endereços que podem ser lidos a partir do livro de endereços móvel é de 2000.
- Para mais informações sobre o funcionamento de dispositivos móveis, consulte o manual de funcionamento/ajuda do dispositivo móvel.



Para utilizar esta função

Ative "Definições (administrador)" → [Definições de Rede] → [Definições de Bluetooth] → [Bluetooth] para emparelhar a máquina e o dispositivo móvel.

1

No modo Fácil

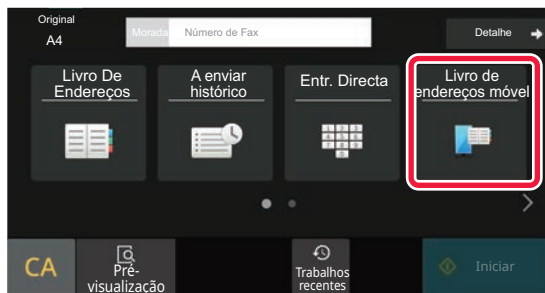

Toque na tecla [Livro de endereços móvel].

No modo Normal



No ecrã base ou livro de endereços, tocar em [Consulte o livro de endereços móvel] no painel de ações.



2

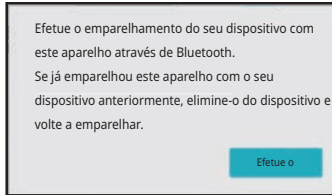

Operar o dispositivo móvel a ser ligado para o emparelhar com a máquina.

O nome do dispositivo da máquina é apresentado no ecrã.



Ao emparelhar com um dispositivo móvel que já tenha sido emparelhado com esta unidade, apague a informação desta unidade armazenada no dispositivo móvel.



Para definir um nome de dispositivo para esta máquina

Configure em "Definições (administrador)" → [Definições do Sistema] → [Definições de Rede] → [Definições do Nome da Rede] → [Nome do Dispositivo].

O nome do dispositivo deve ter até 7 caracteres de dois bytes ou até 15 caracteres de um byte.

3

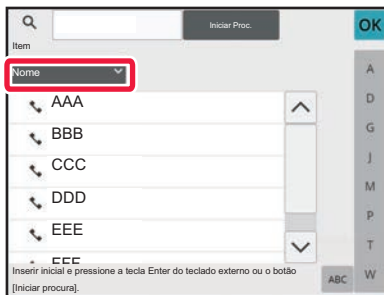

Prima () de [Nome] e seleccione um item a procurar a partir de [Inicial], [Nome] ou [Endereço].

4



Introduza uma palavra-passe e prima a tecla [Iniciar Procura].

Quando toca na caixa de introdução da palavra-chave, aparece o teclado virtual.

Estes resultados de procura surgirão após um breve intervalo.



- **Se não for encontrado nenhum destino:**

Bata levemente na tecla [Nova Busca] para adicionar mais letras de procura.

- **Para adicionar outro destino continuamente.**

Tocar no destino.



UTILIZAR UM REGISTO DE TRANSMISSÃO PARA REENVIAR

Seleccionar um destino a partir de um registo de transmissão e reenviar os dados.

Os destinos das 50 transmissões mais recentes de fax, digitalizar para e-mail e/ou Internet-fax são guardados. Pode seleccionar uma delas para reenvio para esse destino. Os destinos da transmissão FTP/Computador e de Digitalizar para Pasta de Rede também aparecem no registo de transmissão.

No modo normal, também pode adicionar um endereço de um histórico de transmissão ao livro de endereços. Isto é muito útil para guardar os números de fax e os endereços dos destinos que foram introduzidos manualmente. Contudo, os endereços da transmissão de Pasta de rede não podem ser guardados pela máquina.



- Se tiver tocado em teclas numéricas durante a transmissão anterior, o número pode não ser remarcado corretamente.
- Os endereços de fax indicados a seguir não são guardados como endereços para os quais seja possível fazer o reenvio.
 - Uma tecla de um toque para um contacto em que estão guardados múltiplos destinos.
 - Destinos de grupo
 - Destinos a transmitir

1

No modo Fácil

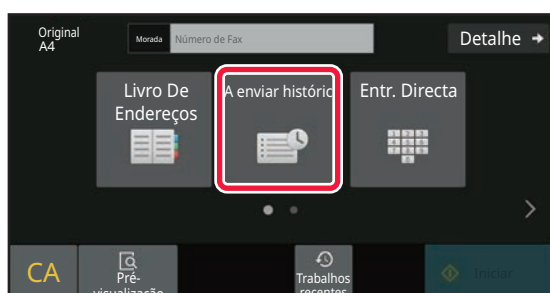

Toque na tecla [A enviar histórico].

No modo Normal



No ecrã base ou livro de endereços, tocar em [A enviar histórico] no painel de ações.



2



Tocar na tecla do destino de fax que pretende remarcar.

São visualizados os últimos 50 endereços usados para transmitir.



Para cancelar a definição de reenvio:
Tocar na tecla destacada.



No modo normal

- Para adicionar um endereço ao livro de endereços, selecione o endereço e toque em [Novo registo no Livro de endereços] ou [Registo adicional no Livro de endereços] no painel de ações.
- Pode seleccionar um endereço e tocar em [Eliminar o histórico seleccionado] ou [Elimina todos os históricos] no painel de ações para eliminar um ou todos os históricos.



ENVIO POR LIGAÇÃO EM CADEIA

É possível ligar as sequências de números introduzidas com as teclas numéricas e/ou teclas de um toque através de pausas e marcá-las com um único número.

Por exemplo, ao marcar um número internacional, toque na tecla [Pausa] entre o número de identificação de uma companhia de serviço telefónicos internacional (por exemplo, "001") e o indicativo do país (por exemplo, 81 no caso do Japão) para inserir uma pausa para obter uma ligação mais fácil.

O tempo (em segundos) definido em "Definições", seleccione [Definições de Sistema] → [Definições Envio Imagem] → [Definições De Fax] → [Definições Padrão] → [Definição Tempo Pausa] define a duração da pausa. Definir um valor de 1 a 15 segundos em intervalos de 1 segundo.

No ecrã, aparece um hífen "-" que indica uma pausa.

Se estiverem definidos dois segundos em [Definição Tempo Pausa], se tocar três vezes na tecla [Pausa] introduz pausas de 6 segundos.

Exemplo: Utilizar a ligação em cadeia para marcar um número internacional

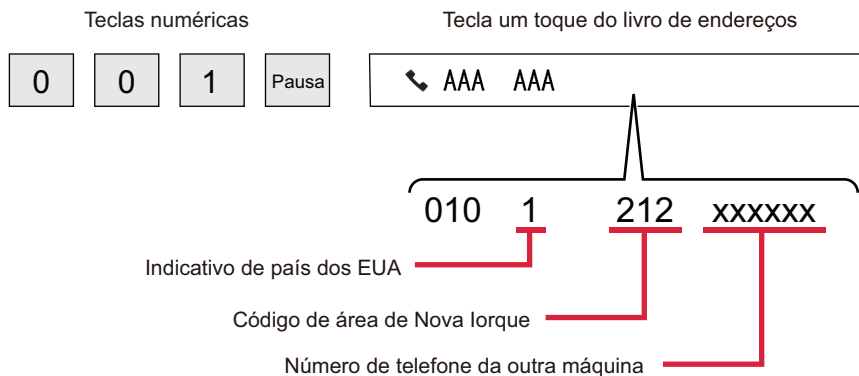

- Só é possível seleccionar endereços que só tenham um endereço de fax guardado.
- Depois de introduzir o número com as teclas numéricas, toque na tecla [Pausa] para introduzir o número seguinte com as teclas numéricas, ou toque na tecla [Marcação em cadeia] no painel de ações para seleccionar um endereço no livro de endereços.
- Depois de seleccionar o endereço no livro de endereços, seleccione [Marcação em cadeia Combinar com entrada directa] no painel de ações, para introduzir o número seguinte com as teclas numéricas ou [Marcação em cadeia Comb. com o livro de endereços] para seleccionar um endereço no livro de endereços.



MÉTODOS DE TRANSMISSÃO BÁSICOS

MÉTODOS DE TRANSMISSÃO BÁSICOS

Esta seção explica como introduzir um destino a partir do ecrã inicial do modo fácil.

[SELECCIONAR O MODO DE FAX \(página 5-8\)](#)

MÉTODOS DE TRANSMISSÃO DE FAX

São descritos a seguir os métodos que podem ser usados para enviar um fax da máquina. Selecione o método que melhor se adequa às suas necessidades.

Para enviar por fax originais com um grande número de folhas:

Utilize o alimentador automático de documentos.

Os originais serão digitalizados para a memória e depois transmitidos (transmissão da memória).

Quando diversas folhas originais são colocadas no estado inactivo em linha, estas serão enviadas sequencialmente a partir da página digitalizada em paralelo com o processo de digitalização (Envio Rápido On Line).

Se a transmissão não puder começar imediatamente porque a linha está ocupada, todas as páginas serão digitalizadas e guardadas na memória.

[UTILIZAR O ALIMENTADOR AUTOMÁTICO DE DOCUMENTOS PARA A TRANSMISSÃO \(página 5-34\)](#)

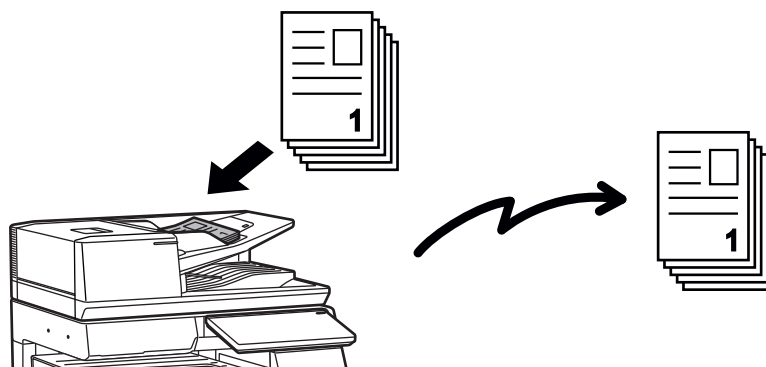

Guardar um fax

Se a transmissão não puder começar imediatamente porque a linha está ocupada, todas as páginas serão digitalizadas e guardadas na memória. Se quiser tentar enviar um fax enquanto outro envio estiver em curso, pode guardar esse envio. Para verificar o fax guardado, visualize o ecrã de estado do trabalho.

[TRABALHOS DE FAX \(página 5-123\)](#)



- Se a memória ficar cheia enquanto a primeira página original estiver a ser digitalizada, a transmissão pára.
- Quando a transmissão terminar, as páginas originais digitalizadas são apagadas da memória. Contudo, quando for usada a função de arquivo de documentos, o fax transmitido é guardado.

[FICHEIRO RÁPIDO \(página 7-11\)](#)

[FILE \(página 7-13\)](#)

- Se a opção Constr. Traba. estiver ativada, pode selecionar o alimentador automático de documentos ou o vidro de exposição para digitalizar o original. Este método de envio pode não estar disponível dependendo da função.

[DIGITALIZAR DIVERSOS ORIGINAIS DE UMA VEZ \(CONSTRUÇÃO DE TRABAL.\) \(página 6-128\)](#)

Nas situações indicadas a seguir, a transmissão fica automaticamente reservada (transmissão na memória)

- Se a linha estiver ocupada ou ocorrer um erro de comunicação, e a definição de reenvio automático estiver ativada.
[WHEN A COMMUNICATION ERROR OCCURS \(página 5-30\)](#)
- Se a linha da máquina estiver ocupada pelo envio ou receção de outro fax, ou se a máquina estiver no estado de ocupada.
- Se tiver sido reservada outra transmissão de fax antes da sua.
- Se a transmissão estiver a utilizar uma das funções indicadas abaixo.
 - Transmissão em difusão, transmissão de código-F, transmissão temporizada, Leit. Livros, Dividir livro, N-Up, Pass. Cartão, Constr. Traba., Contagem original
- Se estiver a ser utilizado o vidro de exposição (exceto quando está a usar o altifalante para a marcação).



Para desativar a definição de Envio Rápido On Line:

Em "Definições", selecione [Definições de Sistema] → [Definições Envio Imagem] → [Definições De Fax] → [Definições de Envio] → [Envio Rápido On Line].

Se desativar esta definição, a transmissão só começará quando todas as páginas tiverem sido digitalizadas. De notar que esta definição não se aplica à transmissão manual.

Para enviar faxes de originais espessos ou páginas de um livro:

Coloque o original no vidro de exposição.

[UTILIZAR O VIDRO DE EXPOSIÇÃO PARA A TRANSMISSÃO \(página 5-38\)](#)

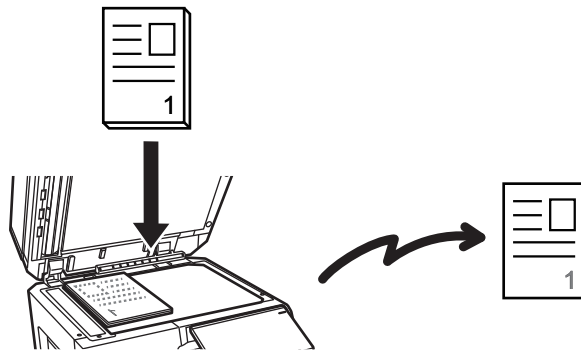

- O Envio Rápido On Line não está disponível quando estiver a ser enviado um fax a partir do vidro de exposição.
- Se utilizar o vidro de exposição, não pode digitalizar múltiplas páginas do original, de uma vez. Nesse caso, pode separar as páginas do original em várias digitalizações.



Se pretender enviar um fax antes de outras transmissões de fax previamente reservadas:

Envie o fax no modo de transmissão directa. O original é transmitido directamente para a máquina de recepção do fax sem ser digitalizado para a memória.

Se utilizar o modo de transmissão directa, a transmissão começará assim que a transmissão em curso estiver concluída (antes de qualquer outra transmissão previamente reservada).

Toque em [TX directa] no painel de ações para enviar um fax.

[UTILIZAR O ALIMENTADOR AUTOMÁTICO DE DOCUMENTOS PARA ENVIAR FAXES NO MODO DE TX DIRECTA \(página 5-36\)](#)

[UTILIZAR O VIDRO DE EXPOSIÇÃO PARA ENVIAR UM FAX NO MODO DE TX DIRECTA \(página 5-40\)](#)







Quando a transmissão no modo de transmissão directa termina, o modo volta automaticamente para o modo de transmissão de memória.



No modo de transmissão directa, não pode utilizar a tecla [Prévisualização] para a transmissão.

ORIENTAÇÃO DO ORIGINAL

Se um original A4 (8-1/2" x 11") for colocado na orientação vertical () e digitalizado, é automaticamente rodado 90 graus e transmitido na orientação horizontal () (Rotação Envio).

Se o original for colocado na orientação horizontal (), é transmitido nessa orientação () sem ser rodado.

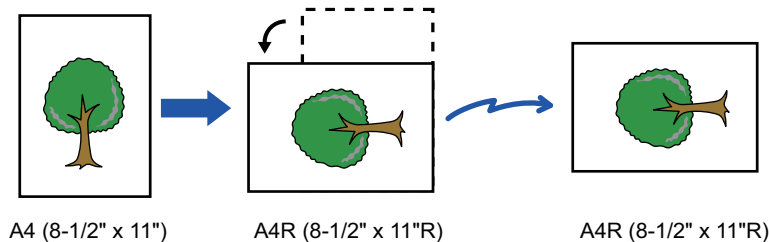

A função de Rotação envio não está disponível para originais de tamanho A4R, B5 ou A5 (8-1/2" x 11"R ou 5-1/2" x 8-1/2").



Para cancelar a definição de rotação de envio:

Em "Definições (administrador)", selecione [Definições de Sistema] → [Definições Envio Imagem] → [Definições De Fax] → [Definições de Envio] → [Definição Rotação Envio].

Se esta definição for desactivada, o original será transmitido na orientação em que foi colocado.

Por este motivo, algumas máquinas receptoras podem reduzir os dados recebidos.



AUTOMATIC REDUCTION OF THE TRANSMITTED IMAGE

Se a largura da imagem transmitida for maior do que a largura do papel da máquina recetora, a imagem será automaticamente reduzida para caber no tamanho de papel da máquina recetora.

Exemplo: Tamanhos reduzidos e rácios de redução

Largura da imagem transmitida	Largura do papel da máquina receptora	Tamanho reduzido	Dimensionamento
A3 (11" x 17")	B4	B4	1:0,8
A3 (11" x 17")	A4 (8-1/2" x 11")	A4R	1:0,7
B4	A4 (8-1/2" x 11")	A4R	1:0,8



Para cancelar a Definição Envio Auto Redução:

Em "Definições", selecione [Definições de Sistema] → [Definições Envio Imagem] → [Definições De Fax] → [Definições de Envio] → [Definição Envio Auto Redução].

Se esta definição estiver desativada, a imagem será enviada com o tamanho integral e parte da imagem será cortada.

TAMANHOS ORIGINAIS TRANSMISSÍVEIS

Para obter informações sobre os tamanhos dos originais que podem ser colocados, consulte "[ALIMENTADOR AUTOMÁTICO DE DOCUMENTOS \(página 1-36\)](#)" e "[VIDRO DE EXPOSIÇÃO \(página 1-42\)](#)".

O TAMANHO DO ORIGINAL COLOCADO

Quando coloca um original de tamanho padrão, o tamanho do original é automaticamente detetado e apresentado em "Tam. Digitaliz" no ecrã de base.

[DETECÇÃO AUTO \(página 5-51\)](#)

Os tamanhos standard são os tamanhos que a máquina consegue detectar automaticamente. Os tamanhos padrão são definidos em "Configurar Detector Tamanho Original" no modo de definição.



Se a função de deteção automática do original estiver ativada e for colocado um original (com o tamanho em polegadas ou não padronizado), pode ser apresentado o tamanho mais aproximado ou não aparecer o tamanho do original. Neste caso, definir manualmente o tamanho correcto do original.

[ESPECIFICAR O TAMANHO DE DIGITALIZAÇÃO DO ORIGINAL EM TAMANHO DE PAPEL \(página 5-52\)](#)

[ESPECIFICAR O TAMANHO DE DIGITALIZAÇÃO DO ORIGINAL UTILIZANDO VALORES NUMÉRICOS \(página 5-54\)](#)



Para especificar o tamanho que a máquina pode detetar automaticamente:

Em "Definições (administrador)", selecione o grupo dos tamanhos de original detetados em [Definições de Sistema] → [Definições Comuns] → [Disposit Contr] → [Definições Condições] → [Configurar Detector Tamanho Original].

Lista de definições do detector de tamanho do original

[TAMANHOS ORIGINAIS DETETÁVEIS \(página 1-34\)](#)



QUANDO A LINHA ESTÁ OCUPADA

Se a linha estiver ocupada quando enviar um fax, a transmissão será novamente tentada após um intervalo predefinido. Esta função só está disponível no modo de transmissão de memória. No modo de transmissão direta ou no modo de transmissão manual, a transmissão será cancelada. Aguarde um pouco e depois experimente enviar novamente o fax.



Para cancelar a transmissão:

Faça-o no ecrã de estado do trabalho.

[PARAR/ELIMINAR UMA TAREFA, PROCESSAMENTO PRIORITÁRIO E VERIFICAR O ESTADO \(página 2-63\)](#)



Para definir o número de tentativas de repetição e o intervalo entre tentativas quando a ligação não puder ser estabelecida, devido à linha estar ocupada ou por outros motivos:

Em "Definições (administrador)", seleccione [Definições de Sistema] → [Definições Envio Imagem] → [Definições De Fax] → [Definições de Envio] → [Repetir Ligação Caso Linha Esteja Ocupada].

Quando esta definição está ativada, a máquina não tentará repetir a marcação se estiver a utilizar a transmissão manual ou a transmissão direta.

WHEN A COMMUNICATION ERROR OCCURS

No caso de ocorrer um erro de comunicação ou se a outra máquina de fax não atender a chamada num período especificado, a transmissão será automaticamente repetida depois de um intervalo predefinido. Esta função só está disponível no modo de transmissão de memória.



Os faxes enviados por transmissão direta ou manual não são reenviados automaticamente.



Para cancelar a transmissão:

Faça-o no ecrã de estado do trabalho.

[PARAR/ELIMINAR UMA TAREFA, PROCESSAMENTO PRIORITÁRIO E VERIFICAR O ESTADO \(página 2-63\)](#)



Para definir o número de tentativas de repetição e o intervalo entre tentativas quando uma transmissão falhar devido a um erro:

Em "Definições (administrador)", seleccione [Definições de Sistema] → [Definições Envio Imagem] → [Definições De Fax] → [Definições de Envio] → [Repetir Ligação em Caso de Erro de Comunicação].



MODO DE CONFIRMAÇÃO DE DEST. FAX

Este modo apresenta uma mensagem de confirmação do destino quando o fax é enviado para evitar a transmissão acidental para o destino errado. Defina esta função no modo de definição. Se um fax for enviado com esta função ativada, aparece uma mensagem de confirmação do endereço quando toca na tecla [Iniciar].

A mensagem que aparece varia com o método usado para especificar o destino.



Depois de tocar na tecla [Altifalante] com a opção "Modo Confirmação Destino Fax" ativada, não pode especificar o destino utilizando as teclas numéricas, a tecla de um toque, a tecla [Activar número de procura] ou a tecla [A enviar histórico]. No entanto, é possível fazer o envio a partir de um telefone.



- **Para visualizar a mensagem de confirmação de destino antes da transmissão do fax:**

Em "Definições", selecione [Definições de Sistema] → [Definições Envio Imagem] → [Definições De Fax] → [Definições Padrão] → [Modo Confirmação Destino Fax].

- **Para verificar outros destinos para além do fax:**

Em "Definições", selecione [Definições de Sistema] → [Definições Envio Imagem] → [Definições De Fax] → [Definições Padrão] → [Modo Confirmação Destino Fax] → [Aplicar a outros Endereços que não Fax].

- **Para desativar o envio de faxes quando o modo de confirmação do destino do fax está ativado:**

Em "Definições", selecione [Definições de Sistema] → [Definições Envio Imagem] → [Definições De Fax] → [Definições de Envio] → [Desact. envio faxes].

Destino especificado pela tecla de um toque/número de procura/procura de endereço global

Toque na tecla [Iniciar] para visualizar todos os destinos no ecrã de confirmação do destino. Verifique se os destinos estão corretos e toque na tecla [Intr. p/ env.] para iniciar a digitalização do original.

Se o destino não estiver correto, toque na tecla [OK] e selecione novamente o destino.



- Pode seleccionar várias teclas de um toque para contactos ou grupos, incluindo destinos de fax.
- Antes de tocar na tecla [Intr. p/ env.], pode alterar as definições de digitalização ou outras.



Destino especificado através das teclas numéricas

Com as opções "Modo Confirmação Destino Fax" e "Necessária Reintrodução ao Introduzir Diretamente o Destino do Fax" ativadas

Toque na tecla [Iniciar] para visualizar a mensagem de confirmação.

Prima a tecla [OK], reintroduza o destino usando as teclas numéricas e prima a tecla [Introduzir Endereço].

Se o destino reintroduzido estiver correto, a digitalização começa.

Se o destino reintroduzido não estiver correcto, aparecerá uma mensagem. Toque na tecla [OK] e reintroduza o destino. Se introduzir um endereço incorreto três vezes para a confirmação, todas as definições prévias são canceladas e regressa ao ecrã inicial.

Com as opções "Modo Confirmação Destino Fax" e "Necessária Reintrodução ao Introduzir Diretamente o Destino do Fax" desativadas

Toque na tecla [Iniciar] para visualizar os destinos introduzidos no ecrã de confirmação do destino. Verifique se os destinos estão corretos e toque na tecla [Intr. p/ env.] para iniciar a digitalização do original.



- Pode utilizar as teclas numéricas para introduzir números de fax em série. Nesse caso, toque em  para introduzir o número de fax de destino a adicionar.
- Se tiver tocado na tecla [Sub Address] para introduzir um subendereço e um código, tem de voltar a introduzir o número de fax durante a confirmação. Depois de reintroduzir o número de fax, toque na tecla [Sub Address] e introduza o subendereço e o código.
- Se utilizar a ligação em cadeia, toque na tecla [Pausa] para introduzir um "-" durante a confirmação.
- Antes de tocar na tecla [Intr. p/ env.], pode alterar as definições de digitalização ou outras.



Para definir se é necessário voltar a introduzir na entrada direta:

Em "Definições (administrador)", seleccione [Definições de Sistema] → [Definições Envio Imagem] → [Definições De Fax] → [Definições Condicoes] → [Modo Confirmação Destino Fax] → [Necessária Reintrodução ao Introduzir Diretamente o Destino do Fax].

Se for reenviado um fax seleccionado no Histórico de envio

É apresentado um ecrã de confirmação com base no método usado para especificar o destino durante a transmissão anterior.



VERIFICAR A IMAGEM PARA TRANSMISSÃO

Verificar a imagem que será enviada no painel de toque antes da transmissão.

Pode tocar na tecla [Prévisualização] e depois digitalizar o original para verificar a pré-visualização da imagem digitalizada. Uma vez que se pode ajustar a exposição e a resolução para digitalizar o original enquanto este é verificado no ecrã de pré-visualização, é possível enviar para o destino um original de melhor qualidade.

[ECRÃ DE PRÉ-VISUALIZAÇÃO \(página 2-12\)](#)

As definições e funções que podem ser alteradas durante e depois da digitalização de uma imagem para pré-visualização são as seguintes:

Exposição, Tamanho de Envio, 2-Faces Brochura/Bloco, Resolução, Apagar, N-Up, Ficheiro, Ficheiros Rápidos, Temporizador, Seleção de Nome Próprio e Relatório de transação.



- Dependendo do tamanho dos dados de transmissão, parte da imagem de pré-visualização pode não aparecer no ecrã de pré-visualização do painel de toque.
- A função de pré-visualização não está disponível quando o tamanho do original está definido para Tam. Grande.



MÉTODOS DE TRANSMISSÃO DE FAX

Esta secção explica como introduzir um destino a partir do ecrã inicial do modo fácil.

[MODO FÁCIL \(página 5-6\)](#)

UTILIZAR O ALIMENTADOR AUTOMÁTICO DE DOCUMENTOS PARA A TRANSMISSÃO

O armazenamento de originais digitalizados na memória da máquina antes de os transmitir designa-se "TX memória". Esta secção explica como digitalizar o original através do alimentador automático de documentos e enviar os dados através da função de transmissão de memória.



- Para enviar um fax de um original espesso ou outro original que não possa ser colocado no alimentador automático de documentos, abra o alimentador automático de documentos e coloque o original no vidro de exposição.
- Se existir um fax em curso quando a operação de transmissão for efetuada, o fax é transmitido quando o fax em curso tiver terminado.
- Se a memória ficar cheia enquanto os originais estão a ser digitalizados, surge uma mensagem e a digitalização será interrompida. Quando o Envio Rápido On Line estiver activado para transmissão, os originais digitalizados são enviados.



- **Para desativar a definição de Envio Rápido On Line:**
Em "Definições (administrador)", selecione [Definições de Sistema] → [Definições Envio Imagem] → [Definições De Fax] → [Definições de Envio] → [Envio Rápido On Line].
Se desactivar esta definição, a transmissão de memória só começará quando todas as páginas tiverem sido digitalizadas.
- **Para definir o som de digitalização concluída:**
Em "Definições (administrador)", selecione [Definições de Sistema] → [Definições Comuns] → [Definições de Som] → [Definições de Som (Comuns)] → [Som de Digitalização Concluída (Imagem Enviada)].
- **Carimbar sempre os originais digitalizados:**
Em "Definições (administrador)", selecione [Definições de Sistema] → [Definições Envio Imagem] → [Definições Comuns] → [Definições Condicoes] → [Carimbo Verificação Pré-Definido]. Quando esta opção é ativada, os originais são sempre carimbados sem necessidade de seleccionar "Carimbo de Verificação".
- **Para desativar a definição Desativação do Alimentador de Documentos:**
Em "Definições (administrador)", selecione [Definições do Sistema] → [Definições Comuns] → [Controlo do Dispositivo] → [Definições de Condições] ou [Ativar/Desativar Definições] → [Desactivar Alimentador de Originais].



1

Coloque o original na bandeja do alimentador de documentos do alimentador automático de documentos.

[ALIMENTADOR AUTOMÁTICO DE DOCUMENTOS \(página 1-36\)](#)

2

Especifique o número de fax do destino.

- [INTRODUZIR UM NÚMERO DE DESTINO USANDO AS TECLAS NUMÉRICAS \(página 5-13\)](#)
- [OBTER UM DESTINO DO LIVRO DE ENDEREÇOS \(página 5-14\)](#)
- [UTILIZAR UM NÚMERO DE PROCURA PARA OBTER UM DESTINO \(página 5-18\)](#)
- [OBTER UM DESTINO DE UM LIVRO DE ENDEREÇOS GLOBAL \(página 5-19\)](#)
- [OBTER UM DESTINO DE UM LIVRO DE ENDEREÇOS MÓVEL \(página 5-21\)](#)
- [UTILIZAR UM REGISTO DE TRANSMISSÃO PARA REENVIAR \(página 5-23\)](#)

3

Toque na tecla [Iniciar] para iniciar a transmissão.

Concluída a digitalização, a máquina emite um sinal sonoro.



- Toque na tecla [Prévisualização] para pré-visualizar uma imagem antes do envio do fax. Para mais informações, consultar "[MÉTODOS DE TRANSMISSÃO DE FAX \(página 5-34\)](#)".
- Depois de digitalizados todos os originais, será visualizado "Trabalho guardado" juntamente com um número de controlo de trabalho. Este número é registado no relatório de transacção e no relatório de actividade de envio da imagens e pode ser usado para verificar trabalhos de fax.
[IMPRIMIR RELATÓRIOS DE ACTIVIDADE DE ENVIO DE IMAGENS \(página 5-125\)](#)



Para cancelar a digitalização do original:

Toque na tecla [Cancelar Digital].



UTILIZAR O ALIMENTADOR AUTOMÁTICO DE DOCUMENTOS PARA ENVIAR FAXES NO MODO DE TX DIRECTA

O envio de um original digitalizado sem o guardar na memória da máquina designa-se "TX directa". Esta secção explica como digitalizar o original através do alimentador automático de documentos e enviá-lo directamente.



Para enviar um fax de um original espesso ou outro original que não possa ser colocado no alimentador automático de documentos, abra o alimentador automático de documentos e coloque o original no vidro de exposição.



- As funções seguintes não podem ser usadas com a transmissão directa:
Transmissão Temporizada, N-Up, Foto De Cartão, Construção de Trabal., Memória de polling, Contagem original, Ficheiro, Ficheiro rápido, Caixa Memória, Dividir livro, Polling, Digitalização de 2 faces, Procurar livro de endereços global
- Não haverá reenvio quando uma transmissão directa falhar devido a um erro de comunicação ou outro motivo.
- Se já existir uma transmissão de fax em progresso quando for efectuada a operação de transmissão directa, esta última aguardará até que a transmissão anterior esteja concluída. Quando a transmissão anterior estiver concluída, começará a transmissão directa.
- Enquanto a transmissão direta aguarda, pode tocar no visor do estado do trabalho para ver o ecrã respetivo. Não pode efetuar mais nenhuma operação.
[TRABALHOS DE FAX \(página 5-123\)](#)
- Não pode utilizar a tecla [Prévisualização] para a transmissão.
- Para desativar a definição Desativação do Alimentador de Documentos:
Em "Definições (administrador)", selecione [Definições do Sistema] → [Definições Comuns] → [Controlo do Dispositivo] → [Definições de Condições] ou [Ativar/Desativar Definições] → [Desactivar Alimentador de Originais].

1

Toque na tecla [Detalhe] para mudar para o modo normal.

[ALTERAR MODOS \(página 2-11\)](#)

2

Coloque o original na bandeja do alimentador de documentos do alimentador automático de documentos.

[ALIMENTADOR AUTOMÁTICO DE DOCUMENTOS \(página 1-36\)](#)



3



Especifique o número de fax do destino e toque em [TX directa] no painel de ações.

4

Especifique o número de fax do destino.

- [INTRODUZIR UM NÚMERO DE DESTINO USANDO AS TECLAS NUMÉRICAS \(página 5-13\)](#)
- [OBTER UM DESTINO DO LIVRO DE ENDEREÇOS \(página 5-14\)](#)
- [UTILIZAR UM NÚMERO DE PROCURA PARA OBTER UM DESTINO \(página 5-18\)](#)
- [UTILIZAR UM REGISTO DE TRANSMISSÃO PARA REENVIAR \(página 5-23\)](#)



- Só é possível especificar um destino. Não é possível usar uma tecla de um toque na qual tenham sido guardados múltiplos destinos.
- O destino não pode ser obtido a partir de um livro de endereços global.

5

Toque na tecla [Iniciar] para iniciar a transmissão.



Se já existir uma transmissão de fax em progresso quando for efectuada a operação de transmissão directa, esta última aguardará até que a transmissão anterior esteja concluída. Quando a transmissão anterior estiver concluída, começará a transmissão directa.

Enquanto a transmissão directa estiver a aguardar, apenas é possível verificar o estado do trabalho.

[ESTADO DO TRABALHO \(página 2-63\)](#)



Para cancelar a digitalização do original:

Toque na tecla [Cancelar Digital].



UTILIZAR O VIDRO DE EXPOSIÇÃO PARA A TRANSMISSÃO

O armazenamento de originais digitalizados na memória da máquina antes de os transmitir designa-se "TX memória". Esta secção explica como digitalizar o original colocado no vidro de exposição e enviar os dados através da função de transmissão de memória.



- Se receber um fax enquanto a operação de transmissão é efetuada, a transmissão fica reservada e será efetuada depois de concluída a receção do fax.
- Se a memória ficar cheia enquanto os originais estão a ser digitalizados, surge uma mensagem e a transmissão será cancelada.



Não coloque nenhum objeto por baixo do detetor de tamanho do original. Se o alimentador automático de documentos for fechado com um objecto por baixo, a placa do detetor de tamanho do original pode ficar danificada e impedir a detecção correcta do tamanho do documento.

1

Coloque o original no vidro de exposição.

[VIDRO DE EXPOSIÇÃO \(página 1-42\)](#)



Quando enviar por fax um original com múltiplas páginas, digitalize cada uma das páginas, por ordem, começando na primeira página.

2

Especifique o número de fax do destino.

- [INTRODUZIR UM NÚMERO DE DESTINO USANDO AS TECLAS NUMÉRICAS \(página 5-13\)](#)
- [OBTER UM DESTINO DO LIVRO DE ENDEREÇOS \(página 5-14\)](#)
- [UTILIZAR UM NÚMERO DE PROCURA PARA OBTER UM DESTINO \(página 5-18\)](#)
- [OBTER UM DESTINO DE UM LIVRO DE ENDEREÇOS GLOBAL \(página 5-19\)](#)
- [OBTER UM DESTINO DE UM LIVRO DE ENDEREÇOS MÓVEL \(página 5-21\)](#)
- [UTILIZAR UM REGISTO DE TRANSMISSÃO PARA REENVIAR \(página 5-23\)](#)

3

Toque na tecla [Iniciar] para iniciar a transmissão.

Concluída a digitalização, a máquina emite um sinal sonoro.

4

Se tiver outra página para digitalizar, mude as páginas e toque na tecla [Iniciar].

Repetir até todos os originais ficarem digitalizados.



Se não se efetuar nenhuma ação durante um minuto, a digitalização termina automaticamente e a transmissão é reservada.



5

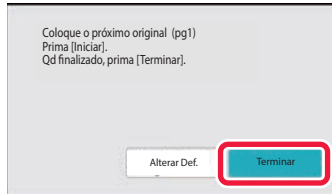

Toque na tecla [Terminar].

Escuta-se um sinal sonoro.

Abra o alimentador automático de documentos e remova o original.



Para cancelar a digitalização:

Toque primeiro na tecla [CA] e depois na tecla [Terminar].



- Depois de digitalizados todos os originais, será visualizado "Trabalho guardado" juntamente com um número de controlo de trabalho. Este número pode ser usado para localizar o trabalho no Relatório de operação ou no Relatório de atividade de envio de imagem.
[IMPRIMIR RELATÓRIOS DE ACTIVIDADE DE ENVIO DE IMAGENS \(página 5-125\)](#)
- Se não se efectuar nenhuma acção durante um minuto depois de aparecer o ecrã de confirmação, a digitalização termina automaticamente e a transmissão é reservada.
- Se necessário, pode tocar na tecla [Alterar Def.] para alterar a exposição, a resolução, o tamanho de digitalização e o tamanho de envio para cada página do original digitalizada. Porém, se seleccionar "N-Up" ou "Pass. Cartão" em Outros, apenas a exposição pode ser alterada quando se digitaliza uma página de original par.



Para cancelar a transmissão:

Toque primeiro na tecla [CA] e depois na tecla [Terminar].



UTILIZAR O VIDRO DE EXPOSIÇÃO PARA ENVIAR UM FAX NO MODO DE TX DIRECTA

O envio de um original digitalizado sem o guardar na memória da máquina designa-se "TX directa".

Esta secção explica como digitalizar o original colocado no alimentador automático de documentos e enviar os dados directamente.

Quando enviar um fax a partir do vidro de exposição no modo de transmissão directa, só pode ser transmitida uma página.



- As funções seguintes não podem ser usadas com a transmissão directa:

Transmissão Temporizada, N-Up, Foto De Cartão, Construção de Trabal., Memória de polling, Contagem original, Ficheiro, Ficheiro rápido, Caixa Memória, Dividir livro, Polling, Digitalização de 2 faces, Procurar livro de endereços global

- Não haverá reenvio quando uma transmissão directa falhar devido a um erro de comunicação ou outro motivo.
- Se já existir uma transmissão de fax em progresso quando for efectuada a operação de transmissão directa, esta última aguardará até que a transmissão anterior esteja concluída. Quando a transmissão anterior estiver concluída, começará a transmissão directa.
- Enquanto a transmissão direta aguarda, pode tocar no visor do estado do trabalho para ver o ecrã respetivo. Não pode efetuar mais nenhuma operação.
[TRABALHOS DE FAX \(página 5-123\)](#)
- Não pode utilizar a tecla [Prévisualização] para a transmissão.



Não coloque nenhum objeto por baixo do detetor de tamanho do original. Se o alimentador automático de documentos for fechado com um objecto por baixo, a placa do detetor de tamanho do original pode ficar danificada e impedir a detecção correcta do tamanho do documento.

1

Toque na tecla [Detalhe] para mudar para o modo normal.

[MODO FÁCIL \(página 5-6\)](#)

2

Coloque o original no vidro de exposição.

[VIDRO DE EXPOSIÇÃO \(página 1-42\)](#)



Quando enviar por fax um original com múltiplas páginas, digitalize cada uma das páginas, por ordem, começando na primeira página.

3

Especifique o número de fax do destino e toque em [TX directa] no painel de ações.



4

Especifique o número de fax do destino.

- [INTRODUZIR UM NÚMERO DE DESTINO USANDO AS TECLAS NUMÉRICAS \(página 5-13\)](#)
- [OBTER UM DESTINO DO LIVRO DE ENDEREÇOS \(página 5-14\)](#)
- [UTILIZAR UM NÚMERO DE PROCURA PARA OBTER UM DESTINO \(página 5-18\)](#)
- [UTILIZAR UM REGISTO DE TRANSMISSÃO PARA REENVIAR \(página 5-23\)](#)



- Só é possível especificar um destino. Não é possível usar uma tecla de um toque na qual tenham sido guardados múltiplos destinos.
- O destino não pode ser obtido a partir de um livro de endereços global.

5

Toque na tecla [Iniciar] para iniciar a transmissão.

Quando a linha estiver ligada ao destino, tem início a digitalização do original.



Se já existir uma transmissão de fax em progresso quando for efectuada a operação de transmissão directa, esta última aguardará até que a transmissão anterior esteja concluída. Quando a transmissão anterior estiver concluída, começará a transmissão directa.

Enquanto a transmissão directa estiver a aguardar, apenas é possível verificar o estado do trabalho.

[ESTADO DO TRABALHO \(página 2-63\)](#)



Para cancelar a digitalização do original:

Toque na tecla [Cancelar Digital].



TRANSMISSÃO USANDO O ALTIFALANTE

Quando o altifalante é usado para marcar, o fax é enviado depois de o número ser marcado e a ligação ser estabelecida.



- Se alguém atender, poderá ouvir a voz dessa pessoa, mas não poderá falar.
- Quando se utiliza o altifalante, a transmissão é feita sem que o original seja digitalizado para a memória.
- Não é possível usar um destino que inclua um código F (sub-endereço e palavra-passe).
- Não pode ser usada uma tecla de um toque que tenha múltiplos destinos ou um destino que não seja fax.
- No modo de altifalante, não pode utilizar a tecla [Prévisualização] para a transmissão.

1

Tocar na tecla [Detalhe] para mudar para o modo normal.

[MODO FÁCIL \(página 5-6\)](#)

2

Coloque o original.

Coloque o original na bandeja do alimentador de documentos do alimentador automático de documentos ou no vidro de exposição.

[ALIMENTADOR AUTOMÁTICO DE DOCUMENTOS \(página 1-36\)](#)

[VIDRO DE EXPOSIÇÃO \(página 1-42\)](#)

3



Toque na tecla [Altifalante].

Quando a ligação for estabelecida, ouvirá o sinal de marcação através do altifalante da máquina.



Se tocar em  pode usar o cursor ou as teclas   para ajustar o volume do altifalante.



4

Especifique o número de fax do destino.

- [INTRODUZIR UM NÚMERO DE DESTINO USANDO AS TECLAS NUMÉRICAS \(página 5-13\)](#)
- [OBTER UM DESTINO DO LIVRO DE ENDEREÇOS \(página 5-14\)](#)
- [UTILIZAR UM NÚMERO DE PROCURA PARA OBTER UM DESTINO \(página 5-18\)](#)
- [UTILIZAR UM REGISTO DE TRANSMISSÃO PARA REENVIAR \(página 5-23\)](#)



Não é possível usar uma tecla de um toque na qual tenham sido guardados múltiplos destinos

5

Quando a ligação for estabelecida, toque na tecla [Iniciar] para iniciar a transmissão.



Para cancelar a transmissão:

Para parar a transmissão, toque na tecla [A enviar cancel.]. Para parar a comunicação, toque na tecla [Altifalante].



ENVIAR O MESMO FAX PARA DIVERSOS DESTINOS (TRANSMISSÃO DE DIFUSÃO)

Pode enviar um fax para múltiplos destinos numa única operação quando, por exemplo, enviar um relatório a filiais da empresa em diferentes regiões. Esta operação denomina-se "Difusão".

Uma só operação permitirá o envio de dados para um máximo de 500 destinatários, incluindo as tarefas de envio reservadas. (Por exemplo, se estiverem já reservadas tarefas de difusão com 450 destinatários, poderão ser difundidos dados para um máximo de 50 destinatários.)

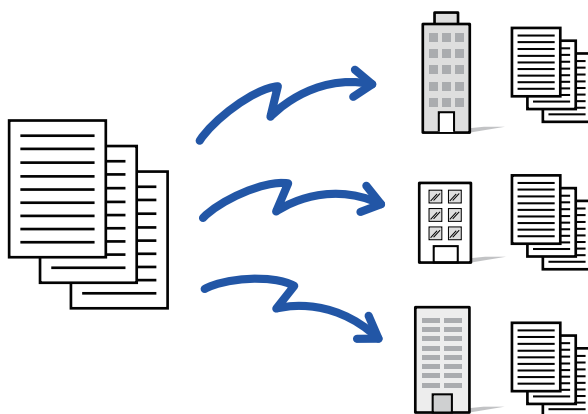

É conveniente guardar os destinos utilizados frequentemente para transmissão em difusão como contactos ou grupos. Pode ser guardado um máximo de 500 destinos num contacto.

No caso de uma transmissão de difusão, basta tocar na tecla de contacto ou grupo para recuperar vários números de fax.

Pode também enviar faxes com a tecla de um toque se configurar [Definir como utilização predefinida] para quando os endereços estão registados. Caso se pretenda remover temporariamente um destino dos endereços memorizados, abrir o ecrã de confirmação de detalhes e remover o destino no ecrã.

[LIVRO DE ENDEREÇOS \(página 6-14\)](#)

[ARMAZENAR ENDEREÇOS POR INTRODUÇÃO DIRETA \(página 6-19\)](#)

[ARMAZENAR ENDEREÇOS ATRAVÉS DE PROCURA DE ENDEREÇO GLOBAL \(página 6-21\)](#)

[MEMORIZAR ENDEREÇOS DE REGISTOS DE ENVIO DE IMAGEM OU FAX \(página 6-23\)](#)

[MEMORIZAR GRUPOS \(página 6-25\)](#)



Se a caixa de verificação de "Definições (administrador)" -[Definições de Sistema] → [Definições Envio Imagem] → [Definições Comuns] → [Pré-Definições] → [Sel. Livro de Endereços Padrão] → [Aplicar endereços somente de modos de envio] estiver seleccionada (predefinição de fábrica), o fax só é enviado para os destinos de fax que estiverem definidos para [Definir como utilização predefinida]. Se retirar a marca de verificação , o fax pode ser enviado para destinos de outros modos.



Se utilizar uma tecla de um toque para fazer a marcação, o número de números de fax que são marcados corresponde ao número de destinos que estão guardados na tecla de um toque. Se utilizar uma tecla de um toque com 10 destinos, são marcados 10 números de fax.



- A transmissão de difusão está disponível apenas para a transmissão de memória.
- Se esta função for combinada com a "Transmissão Temporizada", a transmissão de difusão pode ser efectuada em qualquer altura, tal como à noite.
A transmissão de difusão também pode ser usada em combinação com outras funções convenientes.
- Mesmo que esteja a ser usado um original a cores, este será enviado para destinos de fax e Internet-Fax a preto e branco. Um original longo é também enviado a preto e branco.
- Se pretender enviar a mesma imagem, como fax, para todos os destinos, toque na tecla [Enviar mesma imagem como endereço de fax] no painel de ações.
- Se estiverem incluídos destinos de Digitalizar para e-mail e de Internet-Fax, a largura de envio para Digitalizar para e-mail e de Internet-Fax será igual à largura de envio por fax.
- Não é possível incluir na transmissão endereços SMTP direto.

1

Coloque o original.

Coloque o original na bandeja do alimentador de documentos do alimentador automático de documentos ou no vidro de exposição.

[ALIMENTADOR AUTOMÁTICO DE DOCUMENTOS \(página 1-36\)](#)

[VIDRO DE EXPOSIÇÃO \(página 1-42\)](#)

2

Especifique todos os destinos.

- [INTRODUZIR UM NÚMERO DE DESTINO USANDO AS TECLAS NUMÉRICAS \(página 5-13\)](#)
- [OBTER UM DESTINO DO LIVRO DE ENDEREÇOS \(página 5-14\)](#)
- [UTILIZAR UM NÚMERO DE PROCURA PARA OBTER UM DESTINO \(página 5-18\)](#)
- [OBTER UM DESTINO DE UM LIVRO DE ENDEREÇOS GLOBAL \(página 5-19\)](#)
- [OBTER UM DESTINO DE UM LIVRO DE ENDEREÇOS MÓVEL \(página 5-21\)](#)
- [UTILIZAR UM REGISTO DE TRANSMISSÃO PARA REENVIAR \(página 5-23\)](#)



Depois de introduzir um destino usando as teclas numéricas, se desejar introduzir outro destino usando as teclas numéricas, toque em **+** antes de introduzir o destino seguinte.

+ pode ser omitido antes ou depois de um destino introduzido com uma tecla de um toque.

Se "Assegure-se que pressiona a Tecla de Próximo Endereço ([+]) antes de selecionar o próximo endereço." estiver ativado no modo de definição, toque em **+** antes de especificar o destino seguinte.

3



Toque na tecla Todos Destinos.



4

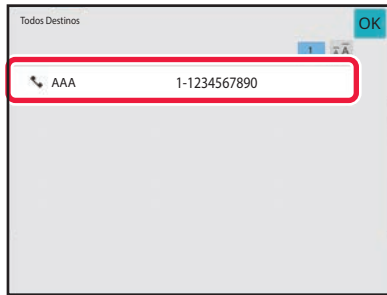

Confirme o destino.



Para cancelar um destino especificado:

Selecione o endereço que pretende cancelar no ecrã da lista de endereços e toque na tecla [Eliminar].

5

Toque na tecla [Iniciar] para iniciar a digitalização do original.

- Se tiver inserido as páginas do original na bandeja do alimentador de documentos, são digitalizadas todas as páginas.
Ouvirá um som que indica que a digitalização e a transmissão estão concluídas.
- Se tiver colocado o original no vidro de exposição, digitalize as páginas uma a uma.
Concluída a digitalização, coloca-se o próximo original e prime-se a tecla [Iniciar].
Repete-se o procedimento até que todas as páginas tenham sido digitalizadas e, em seguida, prime-se a tecla [Terminar].
Ouvirá um som que indica que a digitalização e a transmissão estão concluídas.



Pode tocar na tecla [Pré-visualização] para pré-visualizar a imagem antes do envio do fax.

Para mais informações, consultar "[VERIFICAR A IMAGEM PARA TRANSMISSÃO \(página 5-33\)](#)".



REENVIAR PARA DESTINOS FALHADOS DE TRANSMISSÃO EM DIFUSÃO

Os resultados de uma transmissão de difusão completa podem ser verificados no ecrã de estado do trabalho. Se a transmissão para um dos destinos falhar, reenvie o fax para os mesmos.

1



Toque no visor do estado do trabalho e no separador [Fax].

2

Toque na tecla [Completo].

3

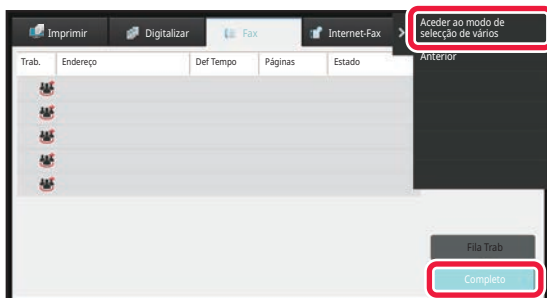

Depois de tocar na tecla da transmissão de difusão concluída, toque na tecla [Verificar detalhes do trabalho seleccionado] no painel de ações.



Se a transmissão de difusão incluía destinos de modos diferentes, a mesma tecla de transmissão de difusão surgirá em cada um desses modos.



4

Depois de tocar no separador [Falha], tocar na tecla [Reenv. p/ todos os end. cujo envio falhou] no painel de ações para reenviar a imagem.



Os passos a efetuar depois de ter tocado em [Reenv. p/ todos os end. cujo envio falhou] são diferentes dependendo do facto de utilizar ou não a função de arquivo de documentos.

- **Utilizar o arquivo de documentos:**

Volta ao ecrã de reenvio do arquivo de documentos com os destinos falhados introduzidos. Efectue o procedimento de reenvio do arquivo de documento. (Não há necessidade de voltar a digitalizar o original.)

Se o trabalho tiver sido guardado numa pasta confidencial ou num ficheiro confidencial, surgirá um ecrã de introdução de senha depois de tocar na tecla [Tentar nov.]. Introduzir palavra-passe.

- **Não utilizar o arquivo de documentos:**

Volta ao ecrã base com os destinos falhados introduzidos. Coloque o original e efectue os passos para transmissão em difusão.



ENVIAR UM FAX DIRECTAMENTE A PARTIR DE UM COMPUTADOR (PC-Fax)

Pode enviar-se um ficheiro do computador através da máquina como fax (Função PC-Fax). Os faxes são enviados usando a função PC-Fax do mesmo modo que os documentos são impressos. Selecione o controlador do Fax PC como o controlador da impressora para o computador utilizado e selecione o comando de impressão na aplicação. Os dados de imagem para transmissão serão criados e enviados como um fax.

Utilizando a aplicação "Log Viewer", é possível enviar faxes usando o relatório de transmissão exibido nessa mesma aplicação.

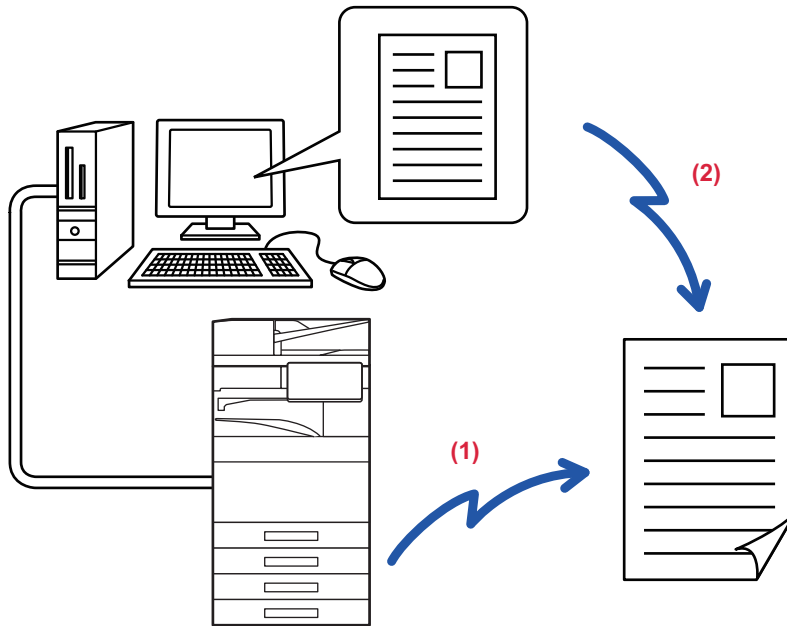

(1) **Enviar PC-I-Fax**

(2) **Log Viewer**

Reenvio de faxes usando o relatório de transmissão

Para obter os procedimentos de utilização desta função, consulte a Ajuda do controlador PC-Fax.



- Para utilizar a função PC-Fax, o controlador PC-Fax tem de estar instalado. Para obter mais informações, consulte o Manual de Configuração do Software.
- Esta função só pode ser utilizada num computador com Windows®.



Apenas a transmissão está disponível com esta função. Os faxes não podem ser recebidos pelo computador.

ELIMINAR UM REGISTO DE TRANSMISSÃO

Pode verificar os registos de transmissão no painel de ações de cada modo de envio de imagem.

Pode eliminar um endereço selecionado de um registo de transmissão ou eliminar todos os endereços.

[PARAR/ELIMINAR UMA TAREFA, PROCESSAMENTO PRIORITÁRIO E VERIFICAR O ESTADO \(página 2-63\)](#)



DEFINIR A DIGITALIZAÇÃO DOS ORIGINAIS

Esta seção explica como introduzir um destino a partir do ecrã inicial do modo fácil.

[MODO FÁCIL \(página 5-6\)](#)

DIGITALIZAR AUTOMATICAMENTE AS DUAS FACES DE UM ORIGINAL (Or. frente verso)

O alimentador automático de documentos digitaliza automaticamente as duas faces do documento.

Por exemplo, um original de 2 faces pode ser digitalizado e a frente e verso podem ser enviados como 2 páginas.



- A digitalização de 2 faces não é possível quando se efectua transmissão directa ou transmissão de altifalante.
- Na BP-60C31/BP-60C36/BP-60C45/BP-50C26/BP-50C31/BP-50C36/BP-50C45, a digitalização duplex não é possível quando os originais de larguras diferentes são digitalizados.
- Não pode usar a digitalização de 2 faces quando o tamanho do original está definido para Tamanho Grande.
- Não é possível a digitalização de 2 faces quando "Definições (administrador)" - [Definições do Sistema] → [Definições Comuns] → [Controlo do Dispositivo] → [Definições de Condições] ou [Ativar/Desativar Definições] → [Desactivar Alimentador de Originais] está ativada.



A digitalização de 2 faces desliga-se automaticamente depois de terminar a transmissão.

1

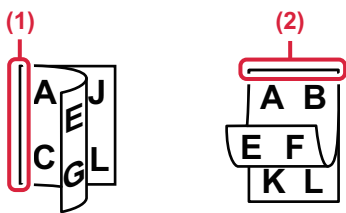

Toque primeiro na tecla [Original] e depois na tecla [Livro] ou na tecla [Bloco].

Ver na figura à esquerda como verificar a margem de lombada do original e seleccionar a tecla em que deve tocar.

- (1) Livro
- (2) Bloco



No modo normal, toque na tecla [Brochura 2-Faces] ou [Bloco 2-Faces].



2

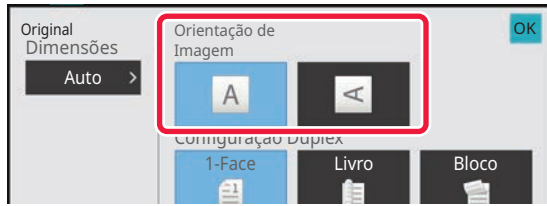

Toque na tecla [Orientação da imagem] com a mesma orientação do que original colocado.

Se esta definição não estiver correcta, não poderá ser transmitida uma imagem adequada.

Depois de concluídas as definições, prima **OK**.



Para cancelar a digitalização de frente e verso:

Toque na tecla [1-Face].

No modo normal, toque na tecla [Brochura 2-Faces] ou [Tablet de 2 lados] que aparecer e anule.

DETECÇÃO AUTO

Quando o original é colocado, o seu tamanho é automaticamente detectado.

No modo normal, o tamanho do original colocado é indicado como "Tam. Digitaliz", e o tamanho de transmissão é indicado como "Tam. Envio" no ecrã inicial.



No ecrã anterior, o tamanho de digitalização (o original colocado) é A4 (8-1/2" x 11") e o tamanho de envio é auto. Por exemplo, se o tamanho de digitalização for A4 (8-1/2" x 11") e o tamanho de envio for B5 (5-1/2" x 8-1/2"), a imagem será reduzida antes da transmissão.

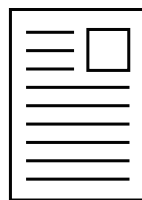

A4 (8-1/2" x 11")



B5 (5-1/2" x 8-1/2")



- Só originais de tamanho standard podem ser detectados automaticamente.

[MODO NORMAL \(página 3-6\)](#)

- Quando o tamanho do original é em polegadas ou não é um tamanho standard, ou se o tamanho não for detectado correctamente, o tamanho de digitalização do original deve ser especificado manualmente.

[ESPECIFICAR O TAMANHO DE DIGITALIZAÇÃO DO ORIGINAL EM TAMANHO DE PAPEL \(página 5-52\)](#)

[ESPECIFICAR O TAMANHO DE DIGITALIZAÇÃO DO ORIGINAL UTILIZANDO VALORES NUMÉRICOS \(página 5-54\)](#)



ESPECIFICAR O TAMANHO DE DIGITALIZAÇÃO DO ORIGINAL EM TAMANHO DE PAPEL

Quando o tamanho do original não é standard (em polegadas ou não standard) ou se não for detectado correctamente, o tamanho do original deve ser especificado manualmente.



Quando se selecciona [Tam. Grande], a definição de digitalização de 2 faces e o tamanho de envio não poderão ser alterados.

A imagem só é enviada em Mono2.

No modo Fácil

1

Prima a tecla [Original].

2

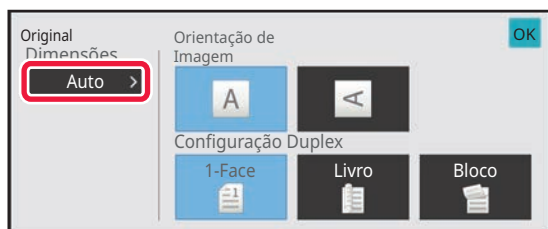

Prima a tecla [Auto].

3

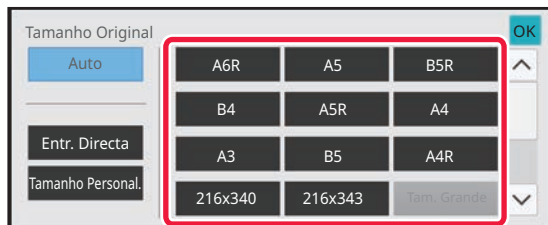

Prima a tecla do tamanho original pretendido.

Depois de concluídas as definições, prima **OK**.



Se estiver a enviar um original longo, efetue a definição no modo normal.



No modo Normal

1

Toque na tecla [Detalhe] para mudar para o modo normal.

[MODO FÁCIL \(página 5-6\)](#)

2

Toque na tecla [Original].

3

Toque na tecla [Tam. Digitaliz].

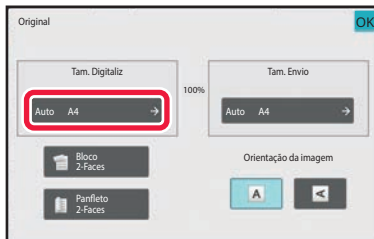

4

Toque na tecla do tamanho de original apropriado.

Depois de concluídas todas as definições, prima **OK**.

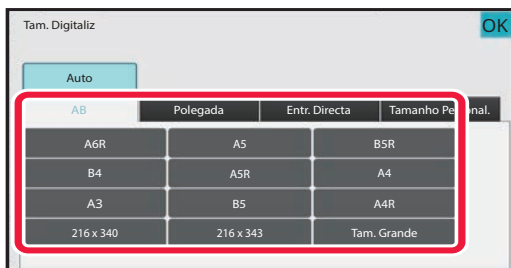

Se estiver a ser enviado um original longo, toque na tecla [Tam. Grande].

Utilize o alimentador automático de documentos para digitalizar um original longo. A largura máxima que pode ser digitalizada é de 1.000 mm (39-3/8") (a altura máxima é de 297 mm (11-5/8")).

[TAMANHOS ORIGINAIS TRANSMISSÍVEIS \(página 5-29\)](#)



ESPECIFICAR O TAMANHO DE DIGITALIZAÇÃO DO ORIGINAL UTILIZANDO VALORES NUMÉRICOS

Ao digitalizar um original de tamanho não padronizado, como um postal, especifique o tamanho do original recorrendo a valores numéricos após a colocação do original. A largura pode ser entre 25 mm e 432 mm (1" a 17"), e a altura pode ser entre 25 mm e 297 mm (1" a 11-5/8").



Quando o tamanho de digitalização é especializado por valores numéricos, o tamanho de envio não poderá ser especificado.

No modo Fácil

1

Prima a tecla [Original].

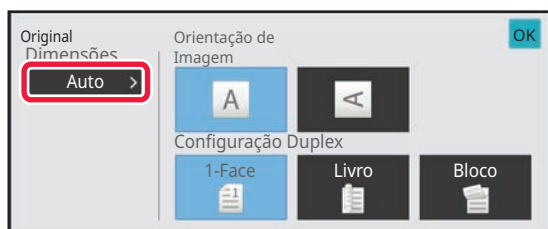
2

Prima a tecla [Auto].

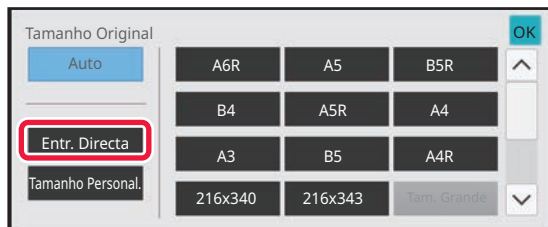
3

Prima a tecla [Entrada Direta].



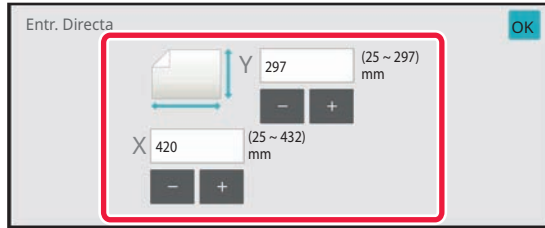

4



Especificar o tamanho do original.



- Toque nas áreas que mostram as dimensões da largura e da altura respetivamente, e introduza as dimensões usando as teclas numéricas.
- Será conveniente usar ( ) para ajustar com mais rigor o tamanho introduzido.

5

Prima duas vezes.

No ecrã de base, verificar se o tamanho especificado é apresentado na tecla [Original].



Para cancelar as definições de tamanho especificadas:
Toque na tecla [Automático].



No modo Normal

1

Toque na tecla [Detalhe] para mudar para o modo normal.

[MODO FÁCIL \(página 5-6\)](#)

2

Toque na tecla [Original].

3

Toque na tecla [Tam. Digitaliz].

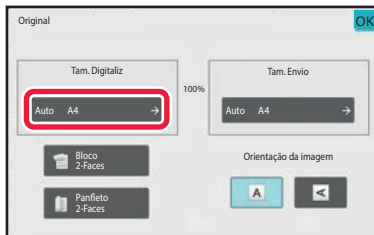

4

Toque na tecla [Entr. Directa] e introduza o tamanho de digitalização.

- Toque nas áreas que mostram as dimensões da largura e da altura respetivamente, e introduza as dimensões usando as teclas numéricas.
- É útil usar **- +** para ajustar com mais rigor a dimensão introduzida.

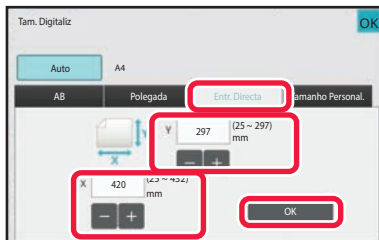

5

Toque na tecla [OK].

Depois de concluídas todas as definições, toque em **OK** duas vezes.

No ecrã de base, verificar se o tamanho especificado é apresentado na tecla [Original].



Para cancelar as definições de tamanho especificadas:

Toque na tecla [Automático].



MEMORIZAR TAMANHOS DE ORIGINAIS UTILIZADOS COM FREQUÊNCIA

Memorize os tamanhos dos originais não padronizados utilizados com frequência. Esta secção explica como memorizar, recuperar, alterar e apagar tamanhos de originais não padronizados.



- O tamanho de original memorizado será mantido mesmo que a corrente principal da máquina seja desligada.
- É possível registar um total máximo de 12 tamanhos de originais não padronizados para transmissão de cópia, fax e imagem.
- Os tamanhos de original adicionados também aparecem nos outros modos.

Memorizar tamanhos originais (Corrigir/Apagar)

1

Toque na tecla [Detalhe] para mudar para o modo normal.

[MODO FÁCIL \(página 5-6\)](#)

2

Toque na tecla [Original].

3

Toque na tecla [Tam. Digitaliz] e no separador [Tamanho Pers.].

4

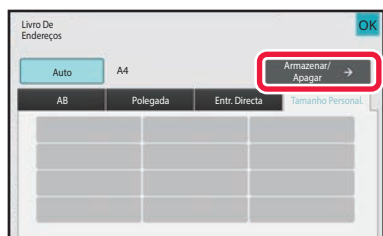

Toque na tecla [Armazenar/ Apagar].



5

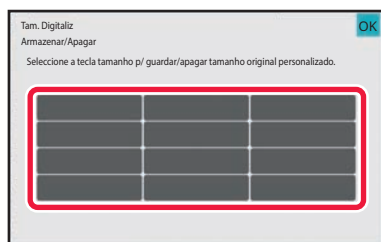

Toque numa tecla () para memorizar um tamanho de original personalizado.

Toque numa tecla que não apresente um tamanho.



Para corrigir ou apagar uma tecla previamente memorizada:

Toque na tecla que pretende corrigir ou apagar. Surgirá o seguinte ecrã.

- Para corrigir a tecla, toque na tecla [Corrigir] e vá para o passo seguinte.
- Para apagar a tecla, toque na tecla [Apagar]. Verifique se o tamanho do original foi apagado e toque na tecla **OK**.

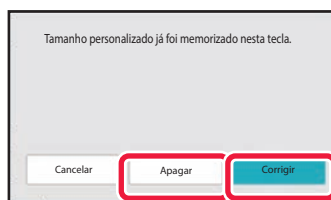

6

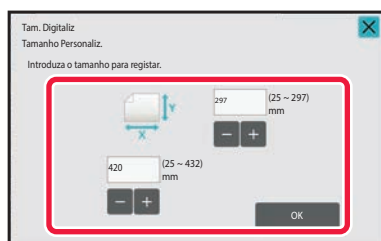

Especificar o tamanho do original.

Toque nas áreas que mostram as dimensões da largura e da altura respetivamente, e introduza as dimensões usando as teclas numéricas.



É útil usar **- +** para ajustar com mais rigor a dimensão introduzida.

7

Toque na tecla [OK].

Toque na tecla **OK** e verifique se a tecla do tamanho memorizado no ecrã Tamanho digitalização foi adicionada corretamente. Após a verificação, toque em **OK**.



Para cancelar a operação:

Toque na tecla [CA].



Recuperar um tamanho de original memorizado No modo Fácil

1

Prima a tecla [Original].

2

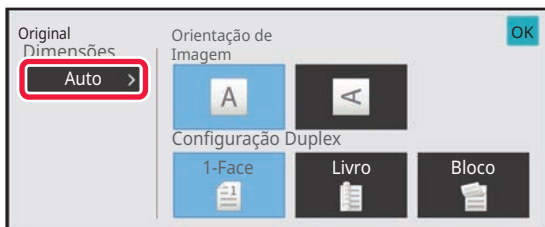

Prima a tecla [Auto].

3

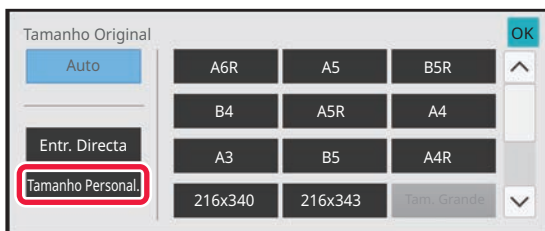

Prima a tecla [Tamanho Personalizado].

4

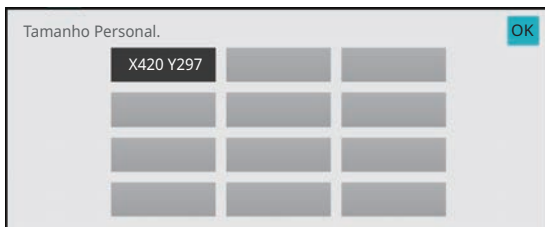

Toque na tecla do tamanho do original que pretende recuperar.

Prima **OK** duas vezes.

No ecrã de base, verificar se o tamanho especificado é apresentado na tecla [Original].



Para cancelar a operação
Premir a tecla [CA].



No modo Normal

1

Prima a tecla [Detalhe] para mudar para o modo normal.

[MODO FÁCIL \(página 5-6\)](#)

2

Prima a tecla [Original].

3

Prima a tecla [Tamanho de Digitalização] e no separador [Tamanho Personalizado].

4

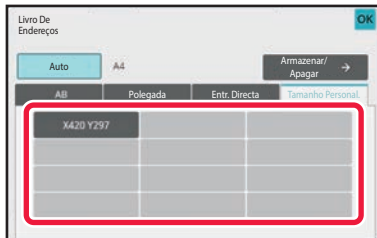

Toque na tecla do tamanho do original que pretende recuperar.

Depois de seleccionar a tecla do tamanho do original, toque na tecla **OK**.

Verifique se o tamanho especificado aparece no ecrã Tamanho digitalização.



Para cancelar a operação
Premir a tecla [CA].



ESPECIFICAR O TAMANHO DE ENVIO DA IMAGEM

Toque nesta tecla para especificar o tamanho de envio como tamanho de papel. Se o tamanho de envio especificado for maior do que o tamanho de digitalização, a imagem será ampliada. Se o tamanho de envio especificado for menor do que o tamanho de digitalização, a imagem será reduzida.



O tamanho de envio não poderá ser especificado quando se seleccionar [Tam. Grande] como tamanho de digitalização, ou quando o tamanho de digitalização for especificado por valores numéricos.

1

Toque na tecla [Detalhe] para mudar para o modo normal.

[MODO FÁCIL \(página 5-6\)](#)

2

Toque na tecla [Original].

3

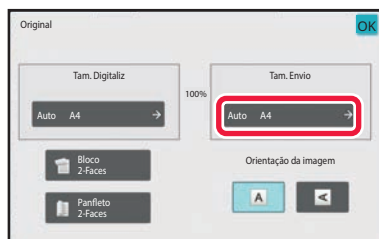

Toque na tecla [Tam. Envio].

4

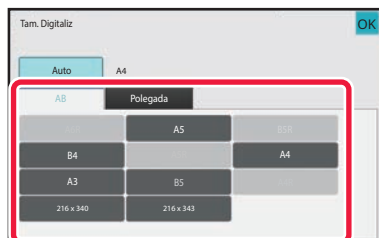

Toque na tecla do tamanho de envio pretendido.

Depois de concluídas as definições, prima **OK**.



Dependendo do tamanho de papel especificado como "Tam. Digitaliz", poderá não ser possível seleccionar alguns tamanhos para o "Tam. Envio". Não pode tocar nas teclas de tamanho que estejam indisponíveis para o "Tam. Envio".



5

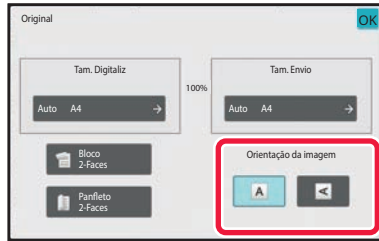

Toque na tecla [Orientação de Imagem] com a mesma orientação do que original colocado.

Se esta definição não estiver correcta, não poderá ser transmitida uma imagem adequada.

Depois de concluídas as definições, prima **OK**.



Para configurar a predefinição da orientação da imagem:

Selecione [Definições de Sistema] → [Definições Envio Imagem] → [Definições Comuns] → [Definições Condicoes] → [Orientação de Imagem] em "Definições (administrador)".



A escala usada para reduzir ou ampliar o original surgirá entre o "Tam. Digitaliz" e o "Tam. Envio".



ALTERAR A EXPOSIÇÃO

A exposição pode ser alterada para ajustar a escuridão do original.



Ao utilizar o alimentador automático de documentos, a definição de exposição não poderá ser alterada quando a digitalização tiver iniciado. (No entanto, se usar "Constr. Traba." ou "Definição de Pré-Visualização" em "Outros", a exposição pode ser alterada sempre que é inserido um novo conjunto de originais.)

Definições de exposição

Exposição		Sugestão
Auto		Esta definição regula automaticamente a exposição das secções claras e escuras do original.
Manual	1-2	Selecione esta definição se o original possuir texto escuro.
	3	Selecione esta definição para um original normal (nem escuro nem claro).
	4-5	Selecione esta definição se o original possuir texto claro.

1

Depois de tocar na tecla [Exposição], toque na tecla [Manual].

2

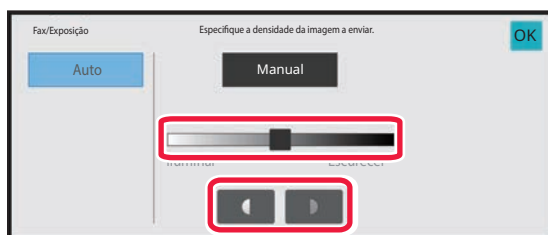

Ajuste a exposição com o cursor ou



Após a regulação, bata levemente em **OK**.



Quando [Auto] está seleccionado, a exposição é definida para "3".



ALTERAR A RESOLUÇÃO

A resolução pode ser especificada para corresponder às características do original como, por exemplo, a texto ou fotografias, ao tamanho do texto e à escuridão da imagem.

Definições de resolução

Resolução	Sugestão
Normal	Selecione esta definição se o original for constituído por texto de tamanho normal (como o texto de um manual).
Perfeito	Selecione esta definição quando o original tiver texto pequeno ou diagramas com linhas finas. O original será digitalizado com o dobro da resolução da definição [Normal].
Muito Perfeito	Selecione esta definição se o original tiver fotografias ou diagramas com muitos pormenores. É produzida uma imagem com mais qualidade do que com a definição [Perfeito].
Ultra Perfeito	Selecione esta definição se o original tiver fotografias ou diagramas com muitos pormenores. Esta definição apresenta a melhor qualidade de imagem. Porém, a transmissão será mais demorada em comparação com as outras definições.
Económico	Selecione esta definição se o original for uma fotografia ou tiver várias tonalidades de cor (como um original a cores). Esta definição produz uma imagem mais nítida do que utilizando as definições [Perfeito], [Muito Perfeito] ou [Ultra Perfeito], por si só. Se utilizar [Normal] não pode usar os meios tons.



- Ao utilizar o alimentador automático de documentos, a definição de resolução não poderá ser alterada quando a digitalização tiver iniciado. (No entanto, se usar "Constr. Traba." ou "Definição de Pré-Visualização" em "Outros", a resolução pode ser alterada sempre que é inserido um novo conjunto de originais.)
- Quando um fax é enviado com a resolução [Ultra Perfeito], [Muito Perfeito] ou [Perfeito], será usada uma resolução inferior se a máquina recetora não possuir essa resolução.

1

Toque na tecla [Resolução].

2



Toque na tecla da resolução pretendida.

Se o original for uma fotografia ou tiver várias tonalidades de cor (como um original a cores), e quiser obter uma imagem mais nítida do que utilizando cada uma das definições [Perfeito], [Muito Perfeito] ou [Ultra Perfeito], por si só, defina a caixa de verificação [Económico] para . Se utilizar [Normal] não pode usar os meios tons. Depois de concluídas as definições, prima **OK** .



RECEÇÃO DE FAX

RECEBER UM FAX

Esta seção explica como introduzir um destino a partir do ecrã inicial do modo fácil.

[MODO FÁCIL \(página 5-6\)](#)



RECEBER UM FAX AUTOMATICAMENTE

Quando o modo de receção está definido para "Recepção Auto", a máquina recebe e imprime os faxes automaticamente.



- Se estiver uma receção de fax em curso, é possível reservar uma transmissão efetuando esta última no modo de transmissão a partir da memória.

[MÉTODOS DE TRANSMISSÃO DE FAX \(página 5-26\)](#)

- O indicador de informações pisca a branco desde o início da receção do fax até a impressão estar concluída. Quando o fax é colocado no separador de trabalhos (bandeja superior), o indicador pisca até a impressão estar concluída e o fax ser retirado da bandeja.
- Para imprimir os faxes recebidos, verifique se está colocado o papel necessário nas bandejas de papel da máquina. Não é necessário colocar papel A4 (8-1/2" x 11") e papel B5 (5-1/2" x 8-1/2") nas orientações vertical () e horizontal (). As variações de orientação são ajustadas automaticamente quando os faxes são recebidos. Se for recebido um fax de tamanho inferior a A4 (8-1/2" x 11") o tamanho do papel usado para a impressão variará em função da orientação (vertical ou horizontal) em que o remetente colocou o original.
- Se já estiver a executar um trabalho de impressão, por exemplo, uma função de cópia ou de impressão quando recebe os dados, o primeiro trabalho reservado é impresso antes dos dados recebidos.
- Os faxes recebidos não serão impressos quando a máquina não conseguir imprimir devido a um erro ou a uma condição de falta de papel, de toner ou de encravamento. Os faxes serão impressos automaticamente quando a condição de erro for eliminada. (Se o papel tiver acabado, adicione papel e toque na tecla  no painel de toque.)
- Pode verificar o modo atual de receção de fax na área do sistema na parte superior do ecrã.



- **Para alternar entre os modos de receção auto e de receção manual:**

Selecione [Definições de Sistema] em "Definições (administrador)" → [Definições Envio Imagem] → [Receber/Encaminhar Dados de Fax (Manual)] → [Definições De Fax] → [Definições de Recepção].

- **Deteção de Toque Identificativo**

Se tiver atribuído diversos números a sua linha telefónica, o número que ligar pode ser identificado pelo tipo de toque. Se utilizar um número para as chamadas de voz e outro número para os faxes, pode saber que tipo de chamada está a receber através do tipo de toque. Pode definir a máquina para receber automaticamente os faxes quando a chamada é feita de um número de fax, selecionando o tipo de toque que definiu para o seu número de fax.

Em "Definições (administrador)", selecione [Definições de Sistema] → [Definições Envio Imagem] → [Definições De Fax] → [Definições Padrão] → [Deteção Toque Identificativo].



1

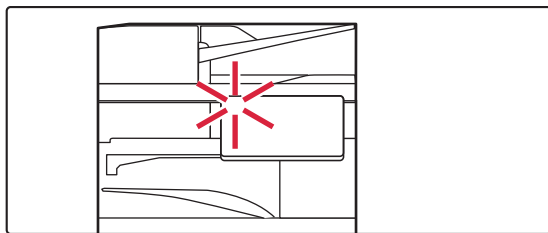

A máquina toca e começa automaticamente a receção do fax.

Quando a receção é iniciada, o indicador de informações pisca a branco.

Quando a receção termina ouve um sinal sonoro.

2

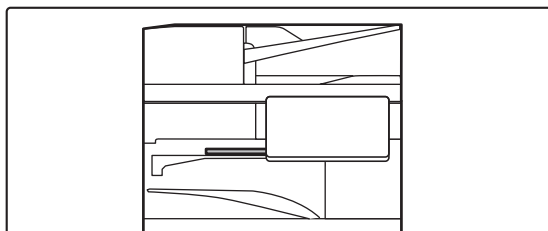

Os faxes são impressos automaticamente.

Quando a impressão termina, o indicador de informações apaga.

Em caso de utilização do separador de tarefas (bandeja superior) para os documentos impressos, o indicador pisca até que estes sejam removidos.



Se aparecer um ecrã de introdução de código PIN:

Está registado um código PIN para imprimir os dados de fax recebidos. Uma vez introduzido o código PIN correto, o fax recebido é impresso.

[IMPRIMIR UM FAX PROTEGIDO COM CÓDIGO PIN \(Definição de suspensão para impressão de dados recebidos\) \(página 5-68\)](#)

Como verificar o modo de receção de fax

Pode verificar o modo atual de receção de fax na área do sistema na parte superior do ecrã.

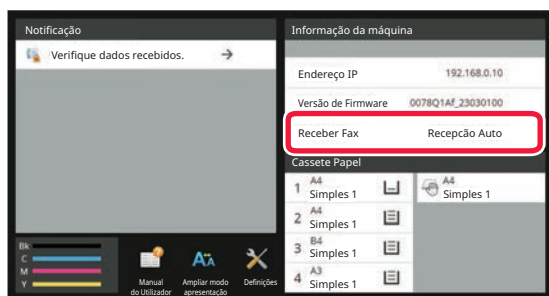



RECEBER UM FAX MANUALMENTE

Pode receber um fax manualmente utilizando o painel de toque (manualmente).



- Se atender o telefone tocando na tecla [Altifalante], conseguirá ouvir a voz do remetente, mas não poderá falar.
- Pode receber um fax depois de atender uma chamada num telefone externo. Também pode usar recepção remota para receber um fax.

[RECEBER UM FAX DEPOIS DE ATENDER UMA CHAMADA NO TELEFONE EXTERNO \(RECEÇÃO REMOTA\) \(página 5-121\)](#)



Para alternar entre os modos de recepção auto e de recepção manual:

Selecione [Definições de Sistema] em "Definições (administrador)" → [Definições Envio Imagem] → [Receber/Encaminhar Dados de Fax (Manual)] → [Definições De Fax] → [Definições de Recepção].

1

Quando a máquina tocar, toque na tecla [Detalhe] para mudar para o modo normal e toque na tecla [Altifalante].

Quando toca na tecla [Altifalante], aparece a opção [Receber] e

[MODO FÁCIL \(página 5-6\)](#)



- Para ajustar o volume do altifalante, toque na tecla e utilize o cursor ou as teclas para fazer o ajuste.
- Se os dados do fax recebido não forem impressos, a memória de fax ficará cheia e poderá impedir a recepção de alguns faxes. Quando utilizar esta função, deve imprimir os dados recebidos assim que for possível para não os deixar na memória de fax.

Pode visualizar a capacidade de memória de fax restante no ecrã base do modo de fax.



2



Toque na tecla [Receber] para receber um fax.

Quando a impressão termina, o indicador de informações apaga.

Em caso de utilização do separador de tarefas (bandeja superior) para os documentos impressos, o indicador pisca até que estes sejam removidos.



IMPRIMIR OS DADOS RECEBIDOS

IMPRIMIR UM FAX PROTEGIDO COM CÓDIGO PIN (Definição de suspensão para impressão de dados recebidos)

Ativar esta definição para receber faxes e memorizá-los na memória sem os imprimir. Para imprimir os faxes, tem de introduzir um código PIN. Se utilizar esta função, quando é recebido um fax, aparece um ecrã de introdução de código PIN no painel de toque.

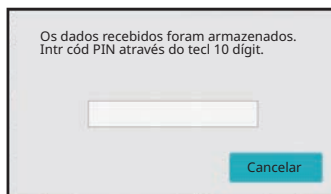

- **Para activar a definição de suspensão de impressão de dados recebidos:**

Em "Definições (administrador)", selecione [Definições de Sistema] → [Definições Envio Imagem] → [Definições Comuns] → [Definições Condicoes] → [Definição de Suspensão de Impressão de Dados Recebidos].

Estas definições podem ser configuradas quando não existem dados recebidos na memória da máquina (excepto dados contidos numa caixa de memória confidencial ou de emissão).

- Desactivar Alteração de Ordem de Visualização

Em "Definições (administrador)", selecione [Definições de Sistema] → [Definições Envio Imagem] → [Definições Comuns] → [Definições Condicoes] → [Desactivar Alteração de Ordem de Visualização].

Desativa a alteração da ordem de visualização (ordem de número de pesquisa, ascendente, descendente).

Uma vez definida, a sequência de visualização não é alterada. A ordem do visor permanece fixa na ordem que estiver em vigor quando esta definição é ativada.

Aspetos importantes da utilização desta função

Se os dados dos faxes recebidos não forem impressos ou eliminados, a memória de fax ficará reduzida e a máquina não poderá receber mais faxes. Quando utilizar esta função, deve imprimir os dados recebidos assim que for possível para não os deixar na memória de fax.

Pode visualizar a capacidade de memória de fax restante no ecrã base do modo de fax.

Se restar pouco espaço na memória, aparece a mensagem "Receção manual desativada devido a estar sem memória." no painel de toque.



- Os faxes recebidos serão armazenados na memória independentemente de terem sido recebidos por via automática ou manual.

- Quando transferir os dados recebidos para outra máquina, os dados guardados na memória também são transferidos. Nesse momento, aparece o mesmo ecrã de introdução de código PIN para a impressão. O reencaminhamento não será efetuado se o código PIN não for introduzido.



É possível verificar a imagem de dados recebidos no painel de toque antes de imprimir.

[VERIFICAR A IMAGEM ANTES DE IMPRIMIR \(página 5-71\)](#)



Depois de introduzido o código PIN de 4 dígitos pré-programado com as teclas numéricas, a impressão começa. Se tocar na tecla [Cancelar], o ecrã de introdução do Código PIN fecha. Voltará a aparecer quando tocar em  ou mudar de modo. A tecla de memória dos dados piscará no painel de toque.



- **Para visualizar o ecrã da lista de dados recebidos depois de ter introduzido o código PIN:**

Em "Definições (administrador)", selecione [Definições de Sistema] → [Definições Envio Imagem] → [Definições Comuns] → [Definições Condicoes] → [Definição de Pré-Visualização] → [Def. Ver. Imagem de Dados Recebidos].

- **Para transferir os dados recebidos para outra máquina:**

Em "Definições (administrador)", selecione [Definições de Sistema] → [Definições Envio Imagem] → [Definições de encaminhamento de entrada (reenvio/armazenamento)].



IMPRIMIR DADOS RECEBIDOS A UMA HORA ESPECIFICADA

Pode começar a imprimir os dados recebidos a uma hora especificada.

Para uma impressão sem preocupações, deve evitar-se imprimir um grande número de páginas em horas de muito trabalho durante o dia ou quando não há uma grande urgência para imprimir.

Por exemplo, se for definido para imprimir os dados recebidos durante o dia às 20:00, os dados recebidos não serão impressos imediatamente e a impressão iniciará automaticamente às 20:00.

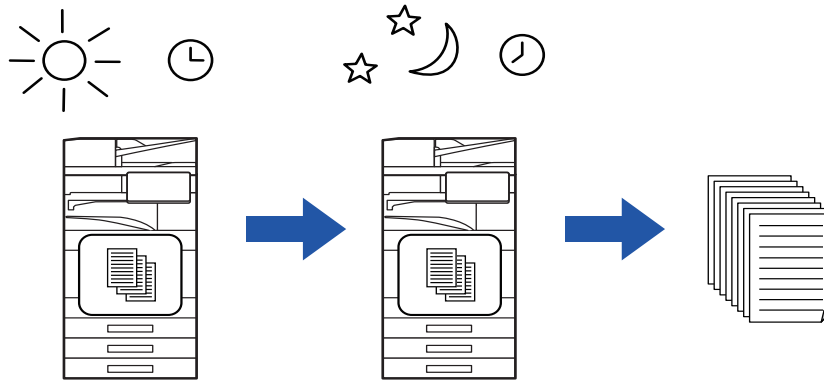

- Os dados impressos são eliminados automaticamente da memória.
- Se a energia estiver desligada à hora especificada, a impressão é efetuada quando a energia for restabelecida.
- Esta função pode ser utilizada se "Definições (administrador)" - [Definições de Sistema] → [Definições Envio Imagem] → [Definições Comuns] → [Definições Condicoes] → [Definição de Pré-Visualização] → [Def. Ver. Imagem de Dados Recebidos] estiver ativado.



Se a Definição de Suspensão de Impressão de Dados Recebidos estiver ativada, esta função não está disponível.



- **Para imprimir os dados recebidos no momento especificado.**

Em "Definições", seleccione [Definições de Sistema] → [Definições Envio Imagem] → [Definições Comuns] → [Definições Condicoes] → [Impressão com tempo especificado dos dados recebidos].

Quando "Alterar palavra-passe" ou "Definição de Suspensão de Impressão de Dados Recebidos" está , o campo de introdução da palavra-passe está desativado.

- **Para desactivar a definição de suspensão de impressão de dados recebidos:**

Em "Definições (administrador)", desative esta função utilizando [Definições de Sistema] → [Definições Envio Imagem] → [Definições Comuns] → [Definições Condicoes] → [Definição de Suspensão de Impressão de Dados Recebidos].



VERIFICAR A IMAGEM ANTES DE IMPRIMIR

Verifique a imagem de dados recebidos no painel de toque antes de imprimir.

Esta função pode ser utilizada se "Definições (administrador)" - [Definições de Sistema] → [Definições Envio Imagem] → [Definições Comuns] → [Definições Condições] → [Definição de Pré-Visualização] → [Def. Ver. Imagem de Dados Recebidos] estiver ativado*.

* A predefinição de fábrica é desativada.

Aspetos importantes da utilização desta função

Se os dados dos faxes recebidos não forem impressos ou eliminados, a memória de fax ficará reduzida e a máquina não poderá receber mais faxes. Quando utilizar esta função, deve imprimir os dados recebidos assim que for possível para não os deixar na memória de fax.

Pode visualizar a capacidade de memória de fax restante no ecrã base do modo de fax.

Quando são recebidos dados, surge  na parte superior do ecrã.

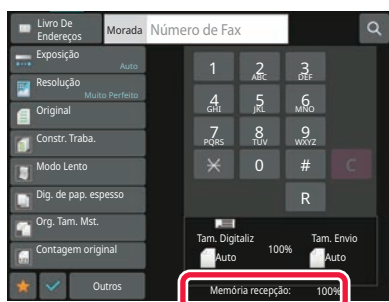

Dependendo do tamanho dos dados recebidos, parte da verificação de imagem no painel de toque pode não aparecer.

A lista de dados recebidos também pode ser mostrada no ecrã de estado de trabalho que aparece quando se prime o visor do estado do trabalho.

Os dados recebidos podem ser encaminhados, eliminados ou guardados a partir da lista de dados recebidos.

[REENCAMINHAR OS DADOS RECEBIDOS MANUALMENTE \(página 5-81\)](#)

[GUARDAR DADOS RECEBIDOS \(página 5-83\)](#)

1

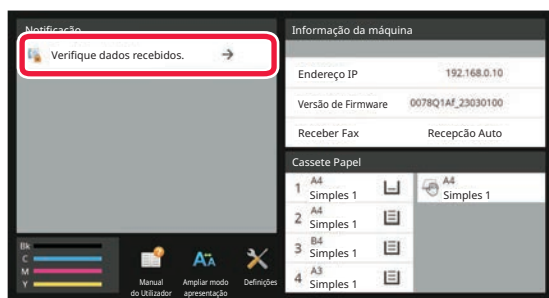

Em Informações do Sistema, prima [Verifique dados recebidos.].

Aparece uma lista dos dados recebidos.



Também pode visualizar a lista de dados recebidos tocando no visor de estado do trabalho e em [Verificar dados recebidos] no painel de ações do ecrã de estado do trabalho.



2

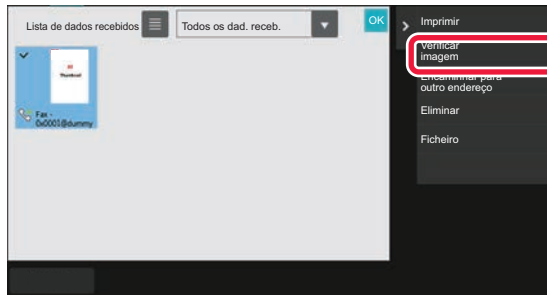

Toque na tecla dos dados recebidos que pretende verificar e em [Verificar imagem] no painel de ações.

Visualiza a imagem dos dados recebidos.



- Prima para ver uma lista dos dados recebidos. Dependendo do modo de definição, é possível alterar a visualização da lista ou das miniaturas.
- Para eliminar uma imagem recebida, tocar na tecla [Apagar] no painel de ações.
- Para transferir a imagem recebida selecionada, tocar na tecla [Encaminhar para outro endereço] no painel de ações. [REENCAMINHAR OS DADOS RECEBIDOS MANUALMENTE \(página 5-81\)](#)
- Para guardar a imagem recebida selecionada, toque na tecla [Ficheiro] no painel de ações. [GUARDAR DADOS RECEBIDOS \(página 5-83\)](#)
- Para memorizar o número de fax do remetente como um número para "Permitir/Rejeitar Definição de Número", toque na tecla [Registar como Fax não solicitado] no painel de ações e, no ecrã da mensagem de confirmação, toque na tecla [OK].

Especifique um número de fax de remetente como um número para "Permitir/Rejeitar Definição de Número" selecionando em "Definições (administrador)", [Definições de Sistema] → [Definições Envio Imagem] → [Definições De Fax] → [Definições de Recepção] → [Permitir/Rejeitar Definição de Número].

3

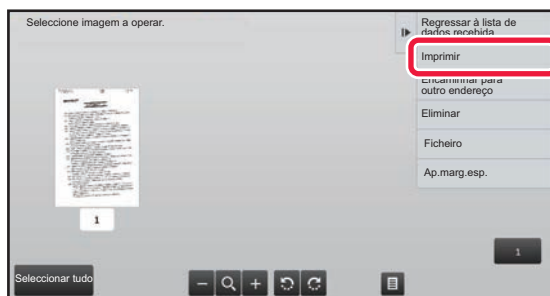

Toque na imagem que pretende imprimir e em [Imprimir] no painel de ações.

A máquina inicia a impressão da imagem.

- [Selecionar toda a página]:
seleciona todas as imagens apresentadas.
- [Publicar toda a página]:
cancela a seleção de todas as imagens que foram selecionadas com "Selecionar toda a página".
- / :
Utilize estas teclas para ampliar ou reduzir uma imagem.
- / :
roda a imagem para a esquerda ou para a direita.



- Uma imagem pré-visualizada é uma imagem para o painel de toque. Será diferente do resultado impresso.
- Toque em [Ap.marg.esp.] no painel de ações, para eliminar uma área indesejada da imagem. Especifique a área da imagem que pretende eliminar no ecrã Apagar Intervalo Especificado.
- Para reencaminhar a imagem selecionada, toque em [Encaminhar para outro endereço] no painel de ações. [REENCAMINHAR OS DADOS RECEBIDOS MANUALMENTE \(página 5-81\)](#)
- Para guardar a imagem recebida selecionada, toque na tecla [Ficheiro] no painel de ações. [GUARDAR DADOS RECEBIDOS \(página 5-83\)](#)



REENCAMINHAR OS DADOS RECEBIDOS

Esta seção explica como introduzir um destino a partir do ecrã inicial do modo fácil.

[ALTERAR MODOS \(página 2-11\)](#)

REENCAMINHAR OS FAX RECEBIDOS (REENCAMINHAR DADOS FAX)

Quando a máquina não puder imprimir por falta de papel ou de toner, os faxes recebidos podem ser encaminhados para outra máquina previamente memorizada. Guarde um destinatário selecionando [\[Definições de Envio \(página 9-111\)\]](#) no Modo de definição.

Se a máquina tiver recebido dados, o indicador de informações pisca a branco.

Esta função é muito útil num escritório ou zona de trabalho que tenha duas ou mais linhas telefónicas e outra máquina de fax ligada a uma linha diferente daquela a máquina está ligada.

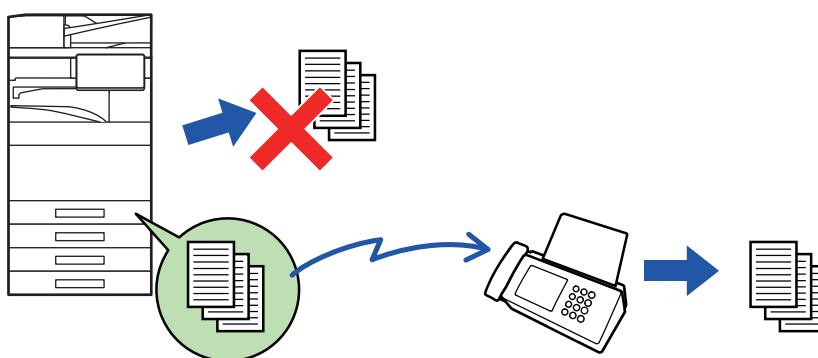

- Se algumas páginas de um fax que está a ser reencaminhado tiverem sido corretamente impressas, só são reencaminhadas as páginas que não foram impressas.
- Um fax encaminhado transforma-se num trabalho de transmissão de fax. Se a transmissão não tiver lugar por ter sido cancelada ou devido a um erro ocorrido, o fax é mantido em memória até poder ser impresso.
- Todos os faxes recebidos são reencaminhados. Note que, os faxes recebidos e guardados numa caixa memória confidencial código F não podem ser reencaminhados.
- Se aparecer o ecrã de introdução do Código PIN após ter premido a tecla [OK], a "Definição de Suspensão de Impressão de Dados Recebidos" foi ativada. Introduza o código PIN com as teclas numéricas para iniciar o reencaminhamento. [IMPRIMIR UM FAX PROTEGIDO COM CÓDIGO PIN \(Definição de suspensão para impressão de dados recebidos\) \(página 5-68\)](#)



1

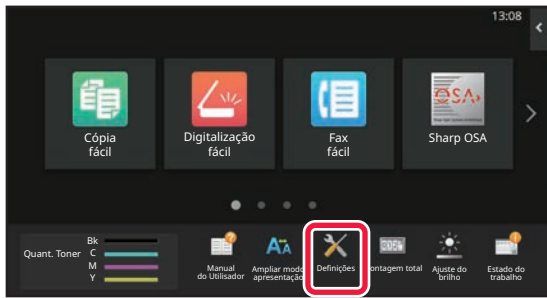

Certifique-se de que o indicador de informações está a piscar a branco e toque na tecla [Definições] no ecrã inicial.

2

Toque na tecla [Definições de Sistema] → [Definições Envio Imagem] → [Receber/Encaminhar Dados de Fax (Manual)].

3

Toque na tecla [Executar] em [Encaminhar Dados recebidos] para iniciar o reencaminhamento.



Se aparecer um ecrã de introdução do código PIN, isso significa que a "Definição de Suspensão de Impressão de Dados Recebidos" foi ativada. Introduza o código PIN com as teclas numéricas para iniciar o reencaminhamento. [IMPRIMIR UM FAX PROTEGIDO COM CÓDIGO PIN \(Definição de suspensão para impressão de dados recebidos\) \(página 5-68\)](#)



REENCAMINHAR DADOS RECEBIDOS PARA DESTINOS PREDEFINIDOS (DEFINIÇÕES DE ENCAMINHAMENTO DE ENTRADA)

Pode reencaminhar os faxes recebidos automaticamente para um endereço de fax, de Internet-Fax, de e-mail, de servidor de ficheiros, de ambiente de trabalho ou de pasta de rede. Os dados recebidos podem ser reencaminhados para os destinos especificados sem serem impressos.

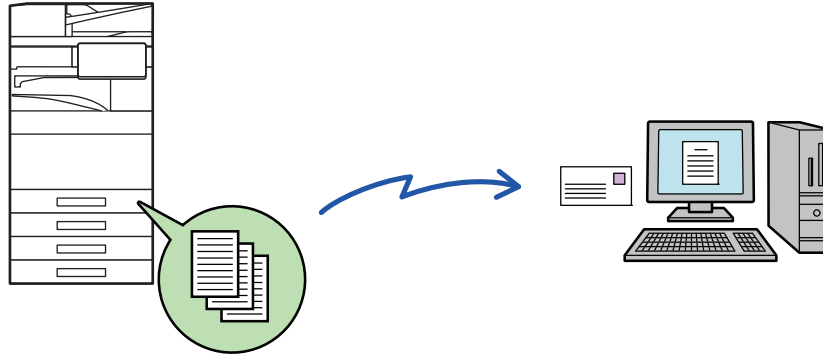

Configure todas as definições de reencaminhamento para os faxes recebidos no Modo de definição (versão web). Para obter o procedimento de acesso ao modo de configuração (versão Web), consulte o Manual de Início Rápido. A explicação seguinte pressupõe que o modo de configuração (versão Web) foi acedido com direitos de administrador.



O reencaminhamento ou não de dados para cada tabela de reencaminhamento pode ser definido rapidamente.

Em "Definições (administrador)" - [Definições de Sistema] → [Definições Envio Imagem] → [Definições de encaminhamento de entrada (reenvio/armazenamento)] → [Definições de Administração] → [Encaminhamento de Entrada], toque em [Activar]/[Desactivar] em cada tabela de reencaminhamento que aparecer.



- Esta função não pode ser usada para faxes recebidos por recepção confidencial.
- Quando os faxes reencaminhados usando esta função são impressos no destino de reencaminhamento, a data e hora da recepção não poderão ser impressas nos faxes. ("Impr. Data e Hora de Recepção" está desativada.)
- Os dados recebidos não são encaminhados para um destino de hiperligação que se encontre registado no endereço especificado.
- Não é possível especificar um endereço SMTP direto como destino de reencaminhamento.



1

Em "Definições (Versão Web)", clique em [Definições de Sistema] → [Definições Envio Imagem] → [Definições de encaminhamento de entrada (reenvio/armazenamento)] → [Definições de Administração].

2

Em "Encaminhamento de Entrada", selecione [Activar] e clique no botão [Submeter].



Os utilizadores sem direitos de administrador podem ser impedidos de memorizar, editar e eliminar as tabelas de reencaminhamento neste ecrã e impedidos de especificar qual a tabela usada. Para o fazer, defina as caixas de verificação dos seguintes itens para .

- Desactivar Registo de Tabela de Encaminhamento
 - Desactivar mudar/apagar tabela de reencaminhamento
 - Desactivar a alteração do estado de encaminhamento
- Especifique em [Definição de Estilo de Impressão] se a máquina imprime ou não os faxes a reencaminhar, quando está ativado o encaminhamento de entrada. Depois de concluídas todas as definições, é necessário clicar no botão [Submeter].
- [Imprimir Sempre]: Imprime sempre os dados recebidos antes de os reencaminhar.
 - [Print at Error]: Imprime os dados recebidos só quando um erro impede o reencaminhamento.
 - [Guardar apenas em erro]: Guarda os dados recebidos só quando um erro impede o reencaminhamento. Quanto aos dados guardados, o endereço errado pode ser confirmado e os dados podem ser reenviados. A partir do separador [Digitalizar] ou [Fax] do ecrã de estado do trabalho, toque em [Verificar caixa de erro] no painel de ações.

3

Clique em [Registo do endereço do remetente] no menu [Definições de encaminhamento de entrada (reenvio/armazenamento)] em "Definições (Versão web)".

4

Introduza o endereço ou número de fax do remetente em "Endereço de Internet Fax" ou "Número de Fax", como apropriado, e clique no botão [Adicionar à Lista].

O endereço introduzido será adicionado à lista "Endereço a ser Introduzido". Introduza o endereço diretamente (máximo de 1500 caracteres) ou selecione a partir de um livro de endereços global, clicando no botão [Procura de endereço global]. Para guardar endereços ou números de fax de múltiplos remetentes, repita estes passos.



- Se pretender reencaminhar apenas faxes de endereços especificados, guarde os endereços de remetente pretendidos. Os endereços de remetentes guardados aqui podem ser seleccionados a partir de uma lista quando se guarda uma tabela de reencaminhamento.
- Podem memorizar-se no máximo 500 números/endereços de remetentes.
- Para eliminar um endereço introduzido, selecione o endereço em "Endereço a ser Introduzido" e clique no botão [Apagar].



5

Concluída a introdução de endereços, clique no botão [Submeter].

6

Clique em [Definições de Encaminhamento de Entrada] em [Definições de encaminhamento de entrada (reenvio/armazenamento)] no menu "Definições (Versão web)" e clique no botão [Adicionar].

7

Introduza um "Nome de tabela".

8

Selecionar o remetente cujos faxes serão encaminhados.

- Para reencaminhar todos os dados recebidos, selecione [Encaminhar todos os Dados Recebidos].
- Para reencaminhar apenas dados recebidos de remetentes específicos, selecione [Encaminhar dados recebidos apenas dos remetentes especificados.]. Para reencaminhar todos os dados exceto os de remetentes específicos, selecione [Encaminhar todos os dados recebidos exceto os dos remetentes especificados.]. Depois, selecione os remetentes apropriados na lista e clique no botão [Adicionar].



Ao seleccionar remetentes da lista "Definição de endereço do remetente", pode utilizar a tecla [Shift] ou a tecla [Ctrl] do teclado para seleccionar diversos remetentes.

9

Selecionar as condições de reencaminhamento.

- Para reencaminhar sempre dados recebidos, selecione [Reencaminhar Sempre].
- Para especificar o dia e a hora em que serão encaminhados os dados recebidos, seleccionar [Encaminhar dados recebidos apenas nos dias especificados.] e seleccionar a caixa de verificação () do dia da semana pretendido. Para especificar a hora, seleccionar a caixa de verificação [Definição de Período de Reencaminhamento] () e especificar a hora.



É possível definir até três definições de dia e hora de reencaminhamento para uma tabela de reencaminhamento bem como um destino de reencaminhamento para cada hora definida. Para configurar estas definições, use os separadores [Condição de Reencaminhamento] para aceder a cada definição.



10

Selecionar o formato de ficheiro.

O formato pode ser definido separadamente para cada endereço de reencaminhamento (para cada um dos endereços de reencaminhamento 1, 2 e 3 da tabela).



- As imagens reencaminhadas em formato TIFF poderão não ser visualizadas corretamente nos ambientes de alguns destinatários. Caso isto aconteça, modifique o formato de ficheiro para PDF.
- Se estiver selecionado um destinatário de Internet-Fax, os dados são reencaminhados no formato TIFF qualquer que seja o formato especificado.
- Se estiver seleccionado um destinatário de número de fax, o formato de ficheiro é ignorado.

11

Selecionar o destinatário através do livro de endereços.

Podem ser especificados vários endereços registados e números de telefone a partir do livro de endereços da máquina. Pode registar até 1.000 destinatários, no total, em Destinatários 1, 2 e 3l.

Quando selecciona os destinatários do livro de endereços, pode registar até 1.000 destinatários para e-mail e até 400 destinatários para Pasta de Rede, FTP/Área de Trabalho, Internet-fax, e fax.



Não é possível especificar um endereço SMTP direto como destino de reencaminhamento.

12

Introduzir um destinatário diretamente e especificar o destinatário.

- Especifique esta informação se for necessário.
- Introduza diretamente um endereço de e-mail, um endereço de Internet-Fax, um endereço de SMTP direto ou um número de fax e toque na tecla [Adicionar].
- Para especificar um endereço de e-mail ou um número de fax, pode utilizar a busca de endereço global.
- Ao especificar um número de fax, especifique também o modo de correspondência internacional.
- Quando se introduzem os destinatários directamente, é possível registar até 100 destinatários para endereço de e-mail, Pasta de Rede, FTP/Área de Trabalho, Internet-fax, e fax.

13

Clique em [Submeter].

14

Clique em [Definições de Encaminhamento de Entrada] em [Definições de encaminhamento de entrada (reenvio/armazenamento)] em "Definições (Versão web)".



15

Na tabela de reencaminhamento, selecione [Encaminhar para todos os destinos de encaminhamento.] ou [Encaminhamento baseado em condição de encaminhamento].

16

Na tabela de reencaminhamento, selecione [Reencaminhar Sempre] ou [Encaminhar dados recebidos apenas nos dias especificados].

As definições de permissão de reencaminhamento aqui apresentadas estão ligadas às condições de reencaminhamento definidas no passo 10.

Se pretender utilizar outras condições de encaminhamento diferentes das do passo 10, configure as definições de permissão de encaminhamento.



- Para usar a função de encaminhamento de entrada, ative as tabelas de reencaminhamento que se pretende a partir das tabelas guardadas.
- Para eliminar uma tabela de encaminhamento, clicar na caixa de verificação junto ao nome da tabela de modo a ficar seleccionado e clicar em [Eliminar].

17

Clique em [Submeter].



GUARDAR OS FAXES RECEBIDOS NO ARMAZENAMENTO DA MÁQUINA (ENCAMINHAMENTO DE ENTRADA)

Pode guardar os faxes recebidos no armazenamento da máquina. Os faxes guardados podem ser visualizados no computador.

Defina PDF, TIFF (multi) ou TIFF (único) para os faxes de Internet guardados.

É também possível receber uma notificação por e-mail do resultado do armazenamento ou da pasta de armazenamento.

Os faxes são guardados no diretório seguinte:

\\MFP\faxreceive



- Numa pasta, é possível guardar um máximo de 500 ficheiros como dados recebidos.
- A pasta "faxreceive" contém os ficheiros de "Definições para guardar na unidade local dados recebidos".
- A pasta é criada automaticamente.
- O nome do ficheiro para os dados recebidos pode ser definido em "Definição do Nome de Ficheiro" em "Definições para guardar na unidade local dados recebidos" em "Definições de Encaminhamento de Entrada (Armazenamento)".

Como guardar os faxes recebidos no armazenamento

1

Em "Definições (administrador)", clique em [Definições de Sistema] → [Definições de Rede] → [Pasta pública / Definição Nas]. (São necessários direitos de administrador.)

2

Selecione [Permitida] em "faxreceive:Utilização de armazenamento" e clique no botão [Submeter].



Definições para guardar faxes recebidos no armazenamento

- 1 Em "Definições (administrador)", clique em [Definições de Sistema] → [Definições Envio Imagem] → [Definições de encaminhamento de entrada (reenvio/armazenamento)] → [Definições de encaminhamento de entrada (armazenamento)] (são necessários direitos de administrador).



- Podem ser guardados os dados de faxes recebidos e de faxes de internet recebidos. Os faxes de receção confidencial e em polling não podem ser guardados.
- Dependendo da definição, os faxes recebidos, que não possam ser guardados devido ao limite de número de ficheiros ou outra razão, são impressos ou guardados na caixa de erros de encaminhamento de entrada.

REENCAMINHAR OS DADOS RECEBIDOS MANUALMENTE

Os faxes recebidos podem ser reencaminhados manualmente após a receção.

Esta função está disponível quando [Definições de Sistema] → [Definições Envio Imagem] → [Definições Comuns] → [Definições Condicoes] → [Definição de Pré-Visualização] → [Def. Ver. Imagem de Dados Recebidos] é ativado* em "Definições (administrador)".

* A predefinição de fábrica é desativada.

Quando são recebidos dados, surge  na parte superior do ecrã.

1

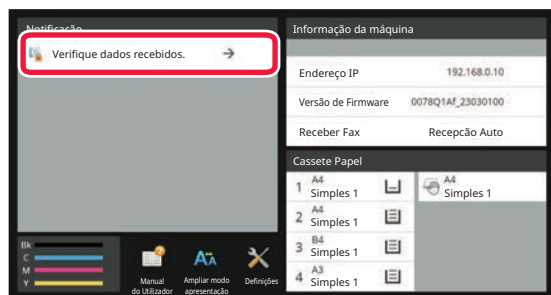

Em Informações do Sistema, prima [Verifique dados recebidos].

Aparece uma lista dos dados recebidos.



Também pode visualizar a lista de dados recebidos tocando no visor de estado do trabalho e em [Verificar dados recebidos] no painel de ações do ecrã de estado do trabalho.



2

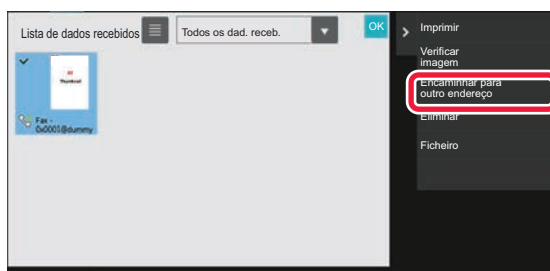

Toque na tecla dos dados recebidos que pretende reencaminhar e em [Encaminhar para outro endereço].

- Prima  para ver uma lista dos dados recebidos. Dependendo do modo de definição, é possível alterar a visualização da lista ou das miniaturas.
- É possível selecionar vários conjuntos de dados recebidos.



- Se selecionar apenas um fax recebido, pode tocar em [Verificar imagem] no painel de ações e verificar a imagem no ecrã de previsualização.
- Para memorizar o número de fax do remetente como um número para "Permitir/Rejeitar Definição de Número", toque na tecla [Registar como Fax não solicitado] no painel de ações e, no ecrã da mensagem de confirmação, toque na tecla [Memorizar].
- Especifique um número de fax de remetente como um número para "Permitir/Rejeitar Definição de Número" selecionando em "Definições (administrador)", [Definições de Sistema] → [Definições Envio Imagem] → [Definições De Fax] → [Definições de Recepção] → [Permitir/Rejeitar Definição de Número].

3

Selecione o destino no ecrã do Livro de endereços e toque na tecla [Iniciar].





GUARDAR DADOS RECEBIDOS

É possível guardar os faxes recebidos na pasta de arquivo de documentos.

Esta função está disponível quando [Definições de Sistema] → [Definições Envio Imagem] → [Definições Comuns] → [Definições Condicoes] → [Definição de Pré-Visualização] → [Def. Ver. Imagem de Dados Recebidos] é ativado* em "Definições (administrador)".

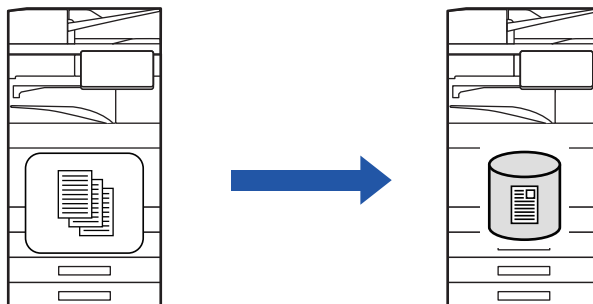
* A predefinição de fábrica é desativada.



Quando são recebidos dados, surge  na parte superior do ecrã.

1

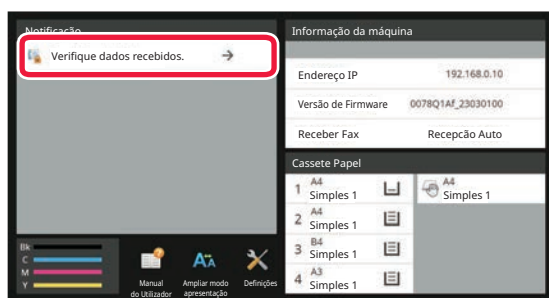

Em Informações do Sistema, prima [Verifique dados recebidos].

Aparece uma lista dos dados recebidos.



Também pode visualizar a lista de dados recebidos tocando no visor de estado do trabalho e em [Verificar dados recebidos] no painel de ações do ecrã de estado do trabalho.

2

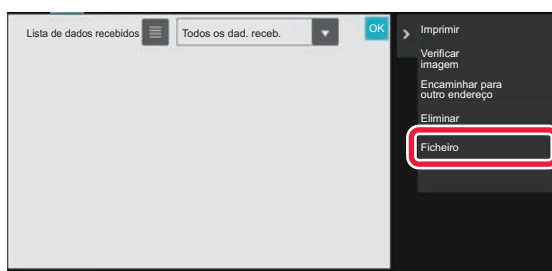

Toque na tecla dos dados recebidos que pretende guardar e em [Ficheiro] no painel de ações.

- Prima  para ver uma lista dos dados recebidos. Dependendo do modo de definição, é possível alterar a visualização da lista ou das miniaturas.
- É possível selecionar vários conjuntos de dados recebidos.



- Se selecionar apenas um fax recebido, pode tocar em [Verificar imagem] no painel de ações e verificar a imagem no ecrã de previsualização.
- Para memorizar o número de fax do remetente como um número para "Permitir/Rejeitar Definição de Número", toque na tecla [Registrar como Fax não solicitado] no painel de ações e, no ecrã da mensagem de confirmação, toque na tecla [Memorizar].
Especifique um número de fax de remetente como um número para "Permitir/Rejeitar Definição de Número" selecionando em "Definições (administrador)", [Definições de Sistema] → [Definições Envio Imagem] → [Definições De Fax] → [Definições de Recepção] → [Permitir/Rejeitar Definição de Número].

3

Defina a informação de ficheiro e toque na tecla [Guardar].





OUTRAS FUNÇÕES

FUNÇÕES COMUNS

A funcionalidade que se segue é a mesma do scanner.

Para obter explicações detalhadas, consulte a explicação no capítulo scanner/Internet-fax.

Impressão N-Up: "[ENVIAR DUAS PÁGINAS NUMA PÁGINA \(N-Up\) \(página 6-108\)](#)"

Foto de cartão: "[DIGITALIZAR AMBOS OS LADOS DE UM CARTÃO PARA UMA PÁGINA \(FOTO DE CARTÃO\) \(página 6-114\)](#)"

Construção de trabalho: "[DIGITALIZAR DIVERSOS ORIGINAIS DE UMA VEZ \(CONSTRUÇÃO DE TRABAL.\) \(página 6-128\)](#)"

Original de tamanho misto: "[DIGITALIZAR ORIGINAIS DE TAMANHOS DIFERENTES \(ORIGINAL DE TAMANHO MISTO\) \(página 6-111\)](#)"

Digitalização de página dupla: "[DIGITALIZAR UM ORIGINAL EM DUAS PÁGINAS SEPARADAS \(LEITURA DE LIVROS\) \(página 6-131\)](#)"

Dividir livro: "[DIVIDIR UM PANFLETO POR PÁGINAS E TRANSMITIR AS PÁGINAS SUCESSIVAMENTE \(DIVIDIR LIVRO\) \(página 6-134\)](#)"

Apagar: "[APAGAR SOMBRAS PERIFÉRICAS NA IMAGEM \(APAGAR\) \(página 6-146\)](#)"

Modo de digitalização lenta: "[DIGITALIZAR UM ORIGINAL FINO \(MODO LENTO\) \(página 6-150\)](#)"

Digitalização de Papel Espesso: "[DIGITALIZAR UM ORIGINAL ESPESSE \(DIGITALIZAÇÃO DE PAPEL ESPESSE\) \(página 6-152\)](#)"

Contagem original: "[VERIFICAR O NÚMERO DE FOLHAS DO ORIGINAL DIGITALIZADAS ANTES DA TRANSMISSÃO \(CONTAGEM ORIGINAL\) \(página 6-157\)](#)"

Temporizador: "[INICIAR UMA TRANSMISSÃO A UMA HORA ESPECIFICADA \(TRANSMISSÃO TEMPORIZADA\) \(página 6-164\)](#)"



GUARDAR OPERAÇÕES DE FAX (PROGRAMA)

Esta função memoriza colectivamente várias definições como um programa. O programa memorizado pode ser recuperado através de uma operação fácil.

Por exemplo, supondo que são distribuídos, mensalmente, documentos com o mesmo tamanho A4 (8-1/2" x 11") às filiais de uma empresa em várias regiões.

- (1) Os mesmos documentos são enviados por fax para cada filial.
- (2) Para economizar papel, duas páginas de documento são enviadas numa página de fax.
- (3) As manchas nas margens do documento são eliminadas antes da transmissão.

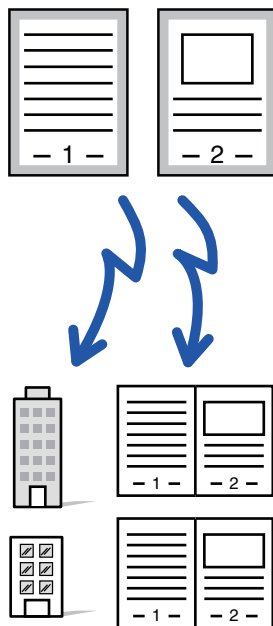

Se não estiver memorizado um programa de trabalho	Se estiver memorizado um programa de trabalho
<p>Insira o número de fax de cada filial.</p> <p style="text-align: center;">↓</p> <p>Especifique N-Up.</p> <p style="text-align: center;">↓</p> <p>Especifique Apagar.</p> <p style="text-align: center;">↓</p> <p>Toque na tecla [Iniciar]. Digitalize e envie o original.</p>	<p>Ative o programa registado.</p> <p style="text-align: center;">↓</p> <p>Toque na tecla [Iniciar]. Digitalize e envie o original.</p>
<p>Todos os meses, é necessário um tempo considerável para enviar os documentos porque é necessário seleccionar as definições acima. Além disso, ocasionalmente são cometidos erros na selecção das definições.</p>	<p>Através da memorização de um programa, as definições seleccionam-se facilmente tocando apenas na tecla do programa. Para além disso, a transmissão ocorre com base nas definições memorizadas pelo que não há hipóteses de erro.</p>



- **Para configurar um programa:**

Toque na tecla [Registo de programa] que aparece no painel de ações quando trabalha em qualquer um dos ecrãs de modo.

- **Impedir o registo de programas/impedir a eliminação de programas registados:**

Em "Definições (administrador)", seleccione [Definições de Sistema] → [Definições Envio Imagem] → [Definições Comuns] → [Activar /Desactivar Definições] → [Settings to Disable Transmission] → [Desactivar Registo/Eliminação do Item de Todos os Programas]



- As definições memorizadas num programa serão mantidas mesmo depois do programa ser usado para transmissão. Podem ser usadas repetidamente as mesmas definições para transmissão.
- Os seguintes conteúdos não poderão ser guardados nos programas:
 - Se tocar na tecla [Altifalante], Fich. Rápido, Ficheiro, mover a página e fazer um apagamento não especificado durante a pré-visualização, En. Meta-Dados, Def. de Envio, e Selecção de Nome Próprio.
- Pode memorizar até 48 programas.
- Pode memorizar no máximo 500 destinos num único programa.
- Um programa em que são especificados sub-endereços e códigos-passe como um destino de código F, regista todos os sub-endereços e códigos-passe.



Esta seção explica como introduzir um destino a partir do ecrã inicial do modo normal.

[MODO FÁCIL \(página 5-6\)](#)

1

Coloque o original.

Consoante a função armazenada no programa, coloque o original na bandeja do alimentador de documentos do alimentador automático de documentos, ou no vidro de exposição.

[ALIMENTADOR AUTOMÁTICO DE DOCUMENTOS \(página 1-36\)](#)

[VIDRO DE EXPOSIÇÃO \(página 1-42\)](#)

2

Toque em [Activar programa] no painel de ação.

3

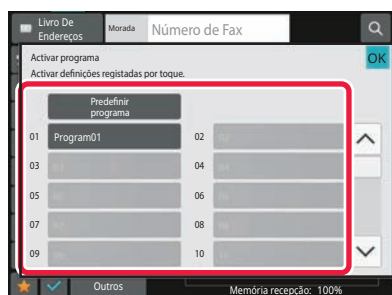

Toque na tecla do programa pretendido.

4

Configure as definições adicionais como necessário.



Pode não ser possível adicionar algumas definições dependendo do conteúdo do programa chamado.

5

Toque na tecla [Iniciar] para iniciar a digitalização do original.

Se tiver inserido as páginas do original na bandeja do alimentador de documentos, são digitalizadas todas as páginas.

Se tiver colocado o original no vidro de exposição, digitalize as páginas uma a uma.

Depois de ter digitalizado o último original, toque na tecla [Terminar].

Ouvirá um som que indica que a digitalização e a transmissão estão concluídas.



Pode tocar na tecla [Prévisualização] para pré-visualizar a imagem antes do envio do fax.

Para mais informações, consultar "[MÉTODOS DE TRANSMISSÃO DE FAX \(página 5-34\)](#)".



EFETUAR A TRANSMISSÃO E A RECEÇÃO DE FAX REMOTAMENTE

Esta seção explica como introduzir um destino a partir do ecrã inicial do modo normal.

[MODO FÁCIL \(página 5-6\)](#)

ESTABELECER A LIGAÇÃO A UMA MÁQUINA DE FAX E INICIAR A RECEÇÃO (POLLING)

Estabelecer ligação com outra máquina e receber um documento a partir da mesma designa-se "Polling".

A receção de documentos de outra máquina designa-se "Recepção por Polling".

Pode inserir vários números de destino. Se inserir vários números de destino, o documento é recebido por polling pela sequência de introdução dos números de destino.

A receção de documentos por polling a partir de várias máquinas designa-se "Polling em Série".

Utilize a receção por polling manual se tiver de iniciar o polling depois de ter ouvido uma mensagem de saudação gravada, como, por exemplo, quando usa um serviço de informação de fax.

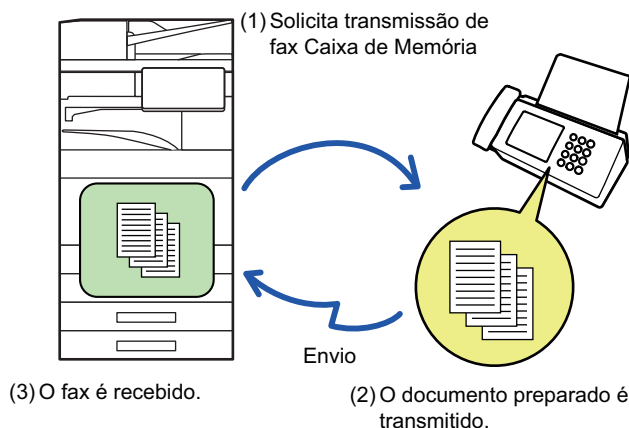

- Quando utiliza a função de receção por polling, verifique se não está nenhum original colocado na máquina.
- Esta função só pode ser usada se a outra máquina for compatível com Super G3 ou G3 e possua a função de polling.
- A máquina recetora paga a despesa (despesas telefónicas) da receção por polling.
- Se necessário, esta função pode ser combinada com a transmissão temporizada para efetuar a receção por polling, a qualquer hora, por exemplo à noite ou se estiver ausente. (Só pode definir uma operação de receção por polling com temporizador.)



1

Introduza o número de fax do destino.

- [INTRODUZIR UM NÚMERO DE DESTINO USANDO AS TECLAS NUMÉRICAS \(página 5-13\)](#)
- [OBTER UM DESTINO DO LIVRO DE ENDEREÇOS \(página 5-14\)](#)
- [UTILIZAR UM NÚMERO DE PROCURA PARA OBTER UM DESTINO \(página 5-18\)](#)
- [OBTER UM DESTINO DE UM LIVRO DE ENDEREÇOS GLOBAL \(página 5-19\)](#)
- [UTILIZAR UM REGISTO DE TRANSMISSÃO PARA REENVIAR \(página 5-23\)](#)



- Pode introduzir vários números de fax (máximo 500).
- O polling será efetuado pela ordem pela qual os diversos números de fax tiverem sido introduzidos. A receção de documentos por polling a partir de várias máquinas designa-se "Polling em Série".
- Para introduzir diversos números de fax, toque em **+** depois de introduzir um número de fax e introduza o número seguinte.



- Neste procedimento, não pode utilizar as teclas de um toque que tenham um subendereço e um código.
- Não é possível usar uma tecla de um toque em que tenha sido guardado um endereço que não seja o do número de fax.

2

Toque na tecla [Outros] e na tecla [Polling].

Aparece uma marca de verificação no ícone.
Depois de concluídas todas as definições, prima a tecla [Anterior].



Para cancelar a definição de polling:
Prima a tecla [Polling] para retirar a marca de verificação.

3

Toque na tecla [Iniciar] para iniciar a receção de fax.

A máquina liga para a outra máquina e inicia a receção do fax.



INICIAR A RECEÇÃO POR POLLING MANUALMENTE

Utilize a recepção por polling manual se tiver de iniciar o polling depois de ter ouvido uma mensagem de saudação gravada, como, por exemplo, quando usa um serviço de informação de fax.



- Quando utiliza a função de recepção por polling, verifique se não está nenhum original colocado na máquina.
- Esta função não pode ser utilizada para fazer a recepção por polling de diversas máquinas (polling em série).
- Esta função só pode ser usada se a outra máquina for compatível com Super G3 ou G3 e possua a função de polling.



A máquina recetora paga a despesa (despesas telefónicas) da recepção por polling.

1



Toque na tecla [Altifalante].

Escutará o sinal de marcação através do altifalante da máquina.

2

Introduza o número de fax do destino.

- [INTRODUZIR UM NÚMERO DE DESTINO USANDO AS TECLAS NUMÉRICAS \(página 5-13\)](#)
- [OBTER UM DESTINO DO LIVRO DE ENDEREÇOS \(página 5-14\)](#)
- [UTILIZAR UM NÚMERO DE PROCURA PARA OBTER UM DESTINO \(página 5-18\)](#)
- [OBTER UM DESTINO DE UM LIVRO DE ENDEREÇOS GLOBAL \(página 5-19\)](#)
- [OBTER UM DESTINO DE UM LIVRO DE ENDEREÇOS MÓVEL \(página 5-21\)](#)
- [UTILIZAR UM REGISTO DE TRANSMISSÃO PARA REENVIAR \(página 5-23\)](#)



Não é possível usar uma tecla de toque para um contacto ou grupo em que estejam guardados diversos destinos e uma tecla de um toque em que esteja guardado um endereço que não seja um número de fax.



Depois de tocar na tecla [Altifalante], pode tocar na tecla [Volume Coluna] para ajustar o volume do altifalante.

3

Toque na tecla [Outros] e na tecla [Polling] para receber os originais (dados).

Aparece uma marca de verificação no ícone.



Para cancelar a definição de polling:
Prima a tecla [Polling] para retirar a marca de verificação.



FUNÇÕES RELACIONADAS COM O REMETENTE

Esta seção explica como introduzir um destino a partir do ecrã inicial do modo normal.

[MODO FÁCIL \(página 5-6\)](#)

ADICIONAR A INFORMAÇÃO DO REMETENTE A FAXES (ENVIO DE NÚM. PRÓPRIO DE FAX)

A informação do remetente (data, hora, nome de remetente, número de fax do remetente ou nome de destino, número de páginas) é automaticamente adicionada na parte superior de cada página de fax transmitida.

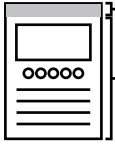
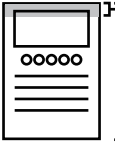
Fora da imagem digitalizada (predefinição de fábrica)	Carregar
 <p>Envioer information</p> <p>Originais</p> <p>O comprimento da imagem transmitida será o comprimento da informação de remetente + comprimento da imagem original. Quando o fax é impresso pela máquina receptora, pode ser reduzido ou dividido em duas páginas.</p>	 <p>Envioer information</p> <p>Originais</p> <p>A informação do remetente é impressa dentro da imagem original e, assim, o comprimento da imagem transmitida é o comprimento do original. Note que a informação de remetente ficará sobreposta em parte da imagem original (a parte sobreposta da imagem original não é mostrada).</p>

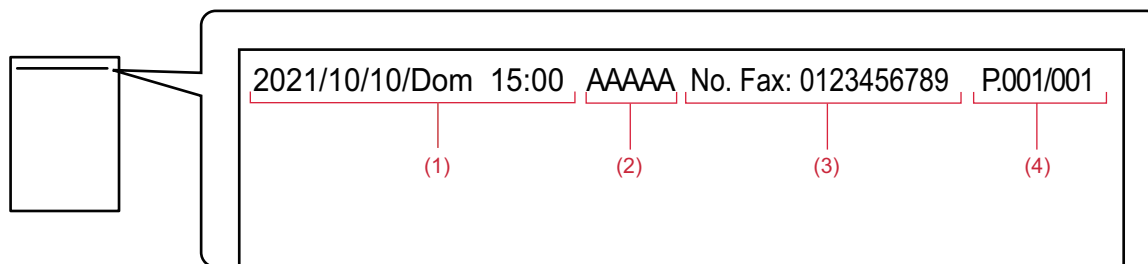
**Exemplo da informação de remetente impressa**

- (1) Data, hora: a data e a hora da transmissão.
- (2) Nome do Remetente: o nome do remetente programado na máquina.
- (3) Número de fax do remetente ou nome de destino (nome da tecla de um toque)
- (4) Número de páginas: número de páginas/total de páginas



Se o nome do destino estiver definido para ser incluído e não especificar o destino com uma tecla de um toque, esta informação não é adicionada ao fax e não é impressa.

**• Para definir a data e a hora:**

Em "Definições", selecione [Definições de Sistema] → [Definições Comuns] → [Disposit Contr] → [Acertar Relógio].

• Para guardar o nome e número de fax de um remetente:

Em "Definições (administrador)", selecione [Definições de Sistema] → [Definições Envio Imagem] → [Definições Comuns] → [Próprio Nome e Destino Definido] → [Own Number and Name Set] → [Registo de Dados do Remetente]. Quando usar Pró. Núm. A Enviar, configure sempre esta informação.

• Para adicionar o número de páginas a transmitir:

Em "Definições", selecione [Definições de Sistema] → [Definições Envio Imagem] → [Definições De Fax] → [Definições de Envio] → [A Imprimir Número Página no Destinatário]. Os números de página aparecem no formato "número de página/total de páginas". Se utilizar a "Transmissão manual" ou "Envio Rápido On Line" só é impresso o número de página.

• Para selecionar um número de fax ou destino de um remetente:

Em "Definições", selecione [Definições de Sistema] → [Definições Envio Imagem] → [Definições De Fax] → [Definições de Envio] → [Mudar nome de destino do remetente].



ALTERAR TEMPORARIAMENTE A INFORMAÇÃO DO REMETENTE (SELECÇÃO DE NOME PRÓPRIO)

Pode alterar temporariamente a informação do remetente a utilizar no envio do próprio número fazendo a selecção, separadamente, nos dados guardados.



A função é libertada quando terminar a transmissão com a informação do remetente alterada.



- **Para guardar a informação do remetente para usar com a função de selecção de nome próprio:**

Em "Definições (administrador)", selecione [Definições de Sistema] → [Definições Envio Imagem] → [Definições Comuns] → [Próprio Nome e Destino Definido] → [Own Number and Name Set] → [Registo do próprio nome seleccionado].

- **Sender Name**

Introduza o nome do remetente. É possível introduzir um máximo de 20 caracteres para o nome do remetente. Após introduzir um nome de remetente, premir a tecla [Memorizar].

O número mais baixo de registo não utilizado de 01 a 18 é automaticamente atribuído ao nome do remetente. Este número não pode ser alterado.

- **Lista de Nomes de Remetentes**

Apresenta uma lista de nomes de remetentes guardados.

Ao seleccionar um nome de remetente, este é eliminado.

1

Coloque o original.

Coloque o original na bandeja do alimentador de documentos do alimentador automático de documentos ou no vidro de exposição.

[ALIMENTADOR AUTOMÁTICO DE DOCUMENTOS \(página 1-36\)](#)

[VIDRO DE EXPOSIÇÃO \(página 1-42\)](#)

2

Introduza o número de fax do destino.

- [INTRODUZIR UM NÚMERO DE DESTINO USANDO AS TECLAS NUMÉRICAS \(página 5-13\)](#)
- [OBTER UM DESTINO DO LIVRO DE ENDEREÇOS \(página 5-14\)](#)
- [UTILIZAR UM NÚMERO DE PROCURA PARA OBTER UM DESTINO \(página 5-18\)](#)
- [OBTER UM DESTINO DE UM LIVRO DE ENDEREÇOS GLOBAL \(página 5-19\)](#)
- [OBTER UM DESTINO DE UM LIVRO DE ENDEREÇOS MÓVEL \(página 5-21\)](#)
- [UTILIZAR UM REGISTO DE TRANSMISSÃO PARA REENVIAR \(página 5-23\)](#)

3

Toque na tecla [Outros] e na tecla [Selecção de Nome Próprio].



4



Toque na tecla de informação do remetente para especificar a informação do remetente.

Depois de concluídas as definições, toque nas teclas **OK** e [Anterior] em sequência.



Para cancelar a definição de informação do remetente:
Toque na tecla [Limpar].

5

Toque na tecla [Iniciar] para iniciar a digitalização do original.

- Se tiver inserido as páginas do original na bandeja do alimentador de documentos, são digitalizadas todas as páginas.
- Ouvirá um som que indica que a digitalização e a transmissão estão concluídas.
- Se tiver colocado o original no vidro de exposição, digitalize as páginas uma a uma.
- Concluída a digitalização, coloca-se o próximo original e toca-se na tecla [Iniciar]. Repete-se até que todas as páginas tenham sido digitalizadas e, em seguida, toca-se a tecla [Terminar].
- Ouvirá um som que indica que a transmissão está concluída.



Pode tocar na tecla [Prévisualização] para pré-visualizar a imagem antes do envio do fax.
Para mais informações, consultar "[VERIFICAR A IMAGEM PARA TRANSMISSÃO \(página 5-33\)](#)". Contudo, as definições desta função não podem ser alteradas no ecrã de pré-visualização.



ASSUMIR UMA UTILIZAÇÃO ESPECÍFICA

Esta seção explica como introduzir um destino a partir do ecrã inicial do modo normal.

[MODO FÁCIL \(página 5-6\)](#)

ALTERAR AS DEFINIÇÕES DE IMPRESSÃO PARA O RELATÓRIO DE TRANSAÇÃO (RELATÓRIO DE OPERAÇÃO)

É impresso automaticamente um relatório de transacção para alertá-lo de quando uma transmissão falha ou quando uma transmissão de difusão é efectuada.

O relatório de transacção possui uma descrição da transmissão (data, hora de início, nome de destino, hora pretendida, número de páginas, resultado, etc.).

[INFORMAÇÃO VISUALIZADA NA COLUNA DE RESULTADOS \(página 5-125\)](#)



- Os relatórios de transacção são impressos com base nas condições definidas em "Definições"; contudo, é possível seleccionar temporariamente condições diferentes para uma transmissão.
- Para uma transmissão de difusão, as alterações às condições de impressão do relatório de transacção aplicam-se a todos os destinos.



Para definir as condições de impressão de um relatório de transacção:

Em "Definições (administrador)", seleccione [Definições de Sistema] → [Definições Envio Imagem] → [Definições De Fax] → [Definições Padrão] → [Relatório Transacção Imprimir Defin Seleccionada].

1

Colocar o original.

Coloque o original na bandeja do alimentador de documentos do alimentador automático de documentos ou no vidro de exposição.

[ALIMENTADOR AUTOMÁTICO DE DOCUMENTOS \(página 1-36\)](#)

[VIDRO DE EXPOSIÇÃO \(página 1-42\)](#)

2

Introduza o número de fax do destino.

- [INTRODUZIR UM NÚMERO DE DESTINO USANDO AS TECLAS NUMÉRICAS \(página 5-13\)](#)
- [OBTER UM DESTINO DO LIVRO DE ENDEREÇOS \(página 5-14\)](#)
- [UTILIZAR UM NÚMERO DE PROCURA PARA OBTER UM DESTINO \(página 5-18\)](#)
- [OBTER UM DESTINO DE UM LIVRO DE ENDEREÇOS GLOBAL \(página 5-19\)](#)
- [OBTER UM DESTINO DE UM LIVRO DE ENDEREÇOS MÓVEL \(página 5-21\)](#)
- [UTILIZAR UM REGISTO DE TRANSMISSÃO PARA REENVIAR \(página 5-23\)](#)

3

Toque na tecla [Outros] e na tecla [Relatório De Operação].



4

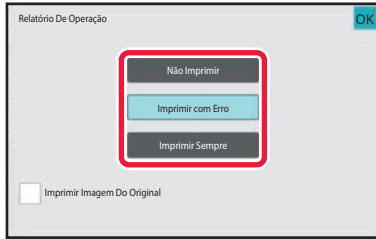

Toque na tecla das definições de impressão.

Depois de concluídas as definições, toque nas teclas **OK** e [Anterior] em sequência.



Para cancelar a definição do relatório de transacção:

Toque na tecla [Não Imprimir].



- As condições de impressão para um relatório de transacção são as seguintes:
 - "Imprimir Sempre": é impresso um relatório de transacção quer a transmissão seja bem sucedida ou não.
 - "Imprimir com Erro": é impresso um relatório de transacção quando a transmissão falha.
 - "Não Imprimir": não imprime nenhum relatório de transacção.
- Defina a caixa de verificação [Imprimir Imagem Do Original] para para incluir a primeira página do original transmitido no relatório de transacção.
- Mesmo que a caixa de verificação [Imprimir Imagem Do Original] esteja marcada com , o original não pode ser impresso se utilizar a função marcação com altifalante, transmissão manual, transmissão direta, recepção por polling ou transmissão de código F.

5

Toque na tecla [Iniciar] para iniciar a digitalização do original.

- Se tiver inserido as páginas do original na bandeja do alimentador de documentos, são digitalizadas todas as páginas.
- Ouvirá um som que indica que a digitalização e a transmissão estão concluídas.
- Se tiver colocado o original no vidro de exposição, digitalize as páginas uma a uma.
- Concluída a digitalização, coloca-se o próximo original e toca-se na tecla [Iniciar]. Repete-se até que todas as páginas tenham sido digitalizadas e, em seguida, toca-se a tecla [Terminar]. Ouvirá um som que indica que a transmissão está concluída.



Pode tocar na tecla [Prévisualização] para pré-visualizar a imagem antes do envio do fax.

Para mais informações, consultar "[VERIFICAR A IMAGEM PARA TRANSMISSÃO \(página 5-33\)](#)". Contudo, as definições desta função não podem ser alteradas no ecrã de pré-visualização.

Imagem original no relatório de operação

Quando a opção [Imprimir Imagem Do Original] está ativada, a primeira página do original transmitido é impressa na mesma folha do que o relatório de operação. A imagem original é reduzida para poder caber na folha. Se o comprimento de digitalização vertical (direção X) do original for maior do que 432 mm (17-1/64"), a parte que exceder os 432 mm (17-1/64") pode ser cortada.



FUNÇÕES DE POLLING DA MEMÓRIA

Esta seção explica como introduzir um destino a partir do ecrã inicial do modo normal.

[MODO FÁCIL \(página 5-6\)](#)

ENVIAR UM FAX QUANDO OUTRA MÁQUINA FAZ POLLING À SUA MÁQUINA (POLLING MEMÓRIA)

O envio de um documento que foi digitalizado para a memória quando outra máquina faz polling à sua designa-se "Polling Memória". Antes do polling, o documento que será enviado por fax para a outra máquina tem de ser digitalizado para a caixa de memória polling.

[DIGITALIZAR UM DOCUMENTO PARA A MEMÓRIA POLLING \(página 5-99\)](#)

Esta função só pode ser usada se a outra máquina for compatível com Super G3 ou G3 e tiver a função de polling.

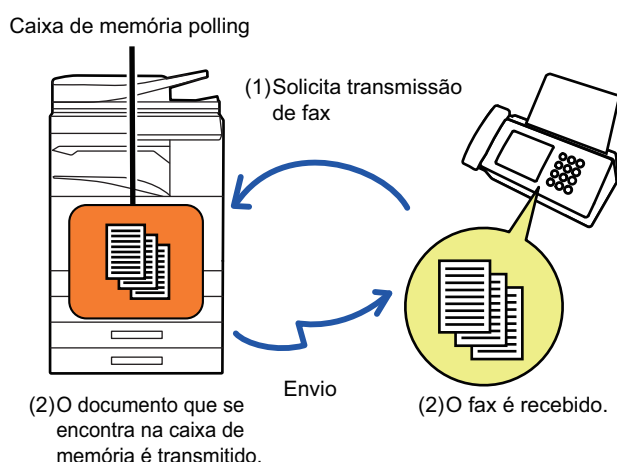

RESTRINGIR ACESSO POLLING (DEFINIÇÃO SEGURANÇA POLLING)

Segue-se uma explicação da "Definição Segurança Polling", uma função que restringe outras máquinas com capacidade de polling memória.

Quando a máquina pede uma transmissão de fax, só pode permitir que a máquina use polling da memória se o número de fax do remetente programado corresponder a um número de fax guardado na sua máquina como um número de código de polling. Esta função denomina-se "Definição Segurança Polling".

Para usar esta função, comece por guardar os números de código de polling (os números de fax de remetente programados nas outras máquinas) no modo de definição da máquina e, depois, ative a definição de segurança polling.



A função de definição segurança polling pode ser ativada para o máximo de 10 máquinas adicionais.



Para definir a segurança polling:

Em "Definições (administrador)", selecione [Definições de Sistema] → [Definições Envio Imagem] → [Definições De Fax] → [Segurança Polling Fax] → [Definir Segurança de Emissão Fax], [Acrescentar Novo], [Lista das Teclas de Número de Código].

De notar que estas definições não se aplicam ao polling de memória de código-F.



DIGITALIZAR UM DOCUMENTO PARA A MEMÓRIA POLLING

Siga os passos abaixo para digitalizar um documento para a caixa memória para transmissão por polling (Caixa Pública).



Se estiver outro documento na caixa de memória (Caixa Pública), o último documento digitalizado é adicionado ao documento anterior. Neste caso, o número das temporizações de polling será o número definido para o último documento digitalizado.

1

Coloque o original.

Coloque o original na bandeja do alimentador de documentos do alimentador automático de documentos ou no vidro de exposição.

[ALIMENTADOR AUTOMÁTICO DE DOCUMENTOS \(página 1-36\)](#)

[VIDRO DE EXPOSIÇÃO \(página 1-42\)](#)

2

Selecione as definições do original a digitalizar e outras funções.



Não pode definir Programa, Temporizador, Relatório de Operação, Polling e Arquivo Documentos.

3

Toque na tecla [Outros] e na tecla [Caixa Memória].

4

Toque no separador [Memória de pooling].

5

Toque na tecla [Caixa Pública] da pasta de rede.



6

Toque em [Alterar número de vezes] no painel de ação.



7

Toque na tecla [Uma vez] ou [Sem limites] para especificar o número de vezes.

Para repetir a transmissão de um original, toque na tecla [Sem limites].
Depois de concluídas todas as definições, toques em  e .

8

Toque na tecla [Iniciar] para iniciar a digitalização do original.

- Aparece uma pré-visualização da imagem no painel de toque quando a imagem é digitalizada.
- Se tiver inserido as páginas do original na bandeja do alimentador de documentos, são digitalizadas todas as páginas.
- Se tiver colocado o original no vidro de exposição, digitalize as páginas uma a uma.
Concluída a digitalização, coloca-se o próximo original e toca-se na tecla [Iniciar]. Repete-se o procedimento até que todas as páginas tenham sido digitalizadas e, em seguida, toca-se na tecla [Terminar].

VERIFICAR O DOCUMENTO NA CAIXA PÚBLICA

Pode verificar o documento guardado na caixa memória da máquina (caixa públic) para polling memória.

1

Toque na tecla [Outros] e na tecla [Caixa Memória].

2

Toque no separador [Memória de pooling].

3

Toque na tecla [Caixa Públic] da pasta de rede.



Se não estiver nenhum documento guardado em Caixa públic., a tecla [Caixa Públic] aparece esbatida.

4

Toque em [Verificar imagem] no painel de ações para verificar o documento.

Para imprimir o documento, toque em [Imprimir] no painel de ações.



ELIMINAR UM DOCUMENTO DA CAIXA PÚBLICA

Elimine os documentos da caixa memória (caixa público) quando já não são necessários.

1

Toque na tecla [Outros] e na tecla [Caixa Memória].

2

Toque no separador [Memória de pooling].

3

Toque na tecla [Caixa Público] da pasta de rede.

4

Toque em [Esvaziar caixa] no painel de ação.



Se tocar em [Verificar imagem] no painel de ações, pode verificar a imagem no painel de toque antes de ela ser eliminada.

5

Toque na tecla [Sim].

- O documento é eliminado e volta ao ecrã do passo 2.
- Se tocar em [Verificar imagem] no painel de ações, pode verificar a imagem no painel de toque antes de ela ser eliminada.



Para cancelar a eliminação do documento:
Toque na tecla [Não].



EFETUAR A COMUNICAÇÃO CÓDIGO F

COMUNICAÇÃO CÓDIGO F

Esta seção explica como introduzir um destino a partir do ecrã inicial do modo normal.

[MODO FÁCIL \(página 5-6\)](#)

COMUNICAÇÃO CÓDIGO F

Esta função permite que a máquina comunique com outras máquinas que suportem o código F.

Permite a troca de documentos confidenciais (comunicação confidencial), a recuperação (polling) e distribuição (polling memória) de informação, a distribuição de informação para múltiplos destinos (transmissão de difusão em relé) com outras máquinas que suportem a comunicação com código F. É especificado um código F* em cada comunicação, permitindo um nível de segurança maior.

* Código F é uma função de comunicação baseada na norma G3 da ITU-T.

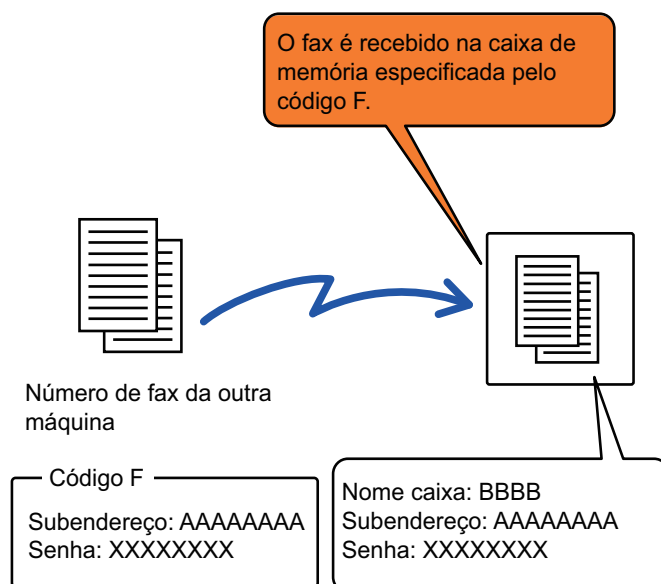

A ITU-T é uma organização das Nações Unidas que estabelece normas de comunicação. É um departamento da União Internacional das Telecomunicações (ITU), que coordena os serviços e as redes das telecomunicações globais.



Como funciona o código F

Um fax que é transmitido com um código F é recebido na caixa memória da comunicação de código F na máquina receptora especificada pelo código F (sub-endereço e código). Se o código F enviado pela máquina de transmissão não corresponder ao código F da máquina de recepção, a recepção não é efetuada.

Os produtos de outros fabricantes poderão usar termos diferentes de "Subendereço" e "Código". Se tiver de contactar o operador de outra máquina relativamente a sub-endereços e códigos, consulte os termos usados pela ITU-T na tabela abaixo.

A máquina	ITU-T		
	Caixa memória polling código F	Caixa confidencial código F	Função de difusão em relé de código F
Subendereço	SEP	SUB	SUB
Código	PWD	SID	SID



Um código F consiste num sub-endereço e num código e não pode ter mais de 20 dígitos.

CRIAR CAIXAS MEMÓRIA NA MÁQUINA PARA COMUNICAÇÃO CÓDIGO F

Antes de poder utilizar a função de comunicação código F, tem de criar caixas de memória especiais em "Definições". Defina o nome da caixa e o código F (sub-endereço e código) para cada caixa memória e guarde.

Depois de criar uma caixa memória, indique à outra parte o subendereço e o código da caixa de memória para a comunicação código F.

Os itens a configurar na caixa de memória são os seguintes:

- Nome Caixa Memória
- Subendereço
- Código
- Destinatário (apenas para transmissão de difusão em relé com código F)
- Imprimir Cód. PIN (só para recepção confidencial código F)



Para criar caixas memória código F:

Crie em "Definições" - [Definições do Sistema] → [Definições de Envio de Imagem] → [Definições de Fax] → [Caixa Memória com Código F].

Para usar as funções de comunicação código F que se seguem, é necessário criar caixas memória código F na sua máquina.

- Recepção confidencial código F
- Memória polling código F
- Transmissão de difusão em relé com código F

Para usar as funções de comunicação código F que se seguem, é necessário criar caixas memória código F na outra máquina.

- Transmissão confidencial código F
- Recepção com consulta de código F
- Transmissão de pedido de relé código F



MARCAÇÃO CÓDIGO F

Ao efetuar uma operação de código F, o código F (subendereço e código) é anexado ao número de fax que é marcado. Verifique o código F (subendereço e código) guardado na caixa de memória da outra máquina antes de efetuar uma transmissão de código F. É útil memorizar um código F (subendereço e código) juntamente com o número de fax numa tecla de um toque ou grupo de teclas.

Para usar as funções de comunicação com código F que se seguem, a sua máquina tem de ligar para a outra máquina.

- Transmissão confidencial código F
- Receção com consulta de código F
- Transmissão de pedido de relé código F

Para usar as funções de comunicação com código F que se seguem, a outra máquina tem de ligar para a sua máquina.

- Receção confidencial código F
- Memória polling código F
- Transmissão de difusão em relé com código F



Se a máquina de destino não tiver um código configurado no código F, não introduza um código quando ligar para essa máquina.



A comunicação utilizando um código F (subendereço e código) não está disponível se utilizar uma transmissão com altifalante ou manual.



Para guardar e editar teclas de um toque e teclas de grupo:
Selecione [Livro de Endereços] em "Definições".

TRANSMISSÃO CONFIDENCIAL CÓDIGO F

Ao enviar um fax para uma caixa de memória com código F (confidencial) guardada na máquina recetora (a sua máquina ou a outra máquina), o remetente pode dirigir a transmissão especificamente ao utilizador da caixa. Isto é muito útil para enviar documentos sensíveis que não queira que seja visto por outras pessoas sem ser o remetente ou se a máquina recetora for partilhada por diversos departamentos.

Para um imprimir um fax confidencial com código F, tem de introduzir o código PIN.

[VERIFICAR OS FAXES RECEBIDOS POR RECEPÇÃO CONFIDENCIAL CÓDIGO F \(página 5-107\)](#)



O código F (subendereço e código) da caixa de memória a utilizar deve ser verificado pelo remetente e o destinatário antes do fax ser enviado.



Para criar caixas memória código F:

Crie em "Definições (administrador)" - [Definições do Sistema] → [Definições de Envio de Imagem] → [Definições de Fax] → [Caixa Memória com Código F].



TRANSMISSÃO CONFIDENCIAL UTILIZANDO CÓDIGOS F

Envie um fax para o número de fax de destino depois de adicionar o código F (subendereço e código).



Se necessário, a transmissão confidencial com código F pode ser utilizada em combinação com uma transmissão de difusão ou uma transmissão temporizada. Isto é útil para guardar esta função num programa.



A transmissão confidencial com código F não pode ser registada como um item "Favorito".

1

Coloque o original.

Coloque o original na bandeja do alimentador de documentos do alimentador automático de documentos ou no vidro de exposição.

[ALIMENTADOR AUTOMÁTICO DE DOCUMENTOS \(página 1-36\)](#)

[VIDRO DE EXPOSIÇÃO \(página 1-42\)](#)

2

Especifique o destino.

(1) Toque na tecla [Entr. Directa].

(2) Introduza o número da linha do destino usando as teclas numéricas.

(3) Toque na tecla [Sub-Endereco].

É inserido o símbolo "/".

(4) Introduza o subendereço usando as teclas numéricas.

(5) Toque na tecla [Código].

É inserido o símbolo "/".

(6) Introduza o código usando as teclas numéricas.



- Se o sub-endereço e o código já estiverem registados, também pode seleccionar uma tecla de um toque.
- Se o código for omitido para a caixa memória da máquina de destino, pode ignorar os passos (4) e (5).



3

Premir a tecla [Iniciar].

A digitalização do original tem início.

- Se tiver inserido as páginas do original na bandeja do alimentador de documentos, são digitalizadas todas as páginas.
Ouvirá um som que indica que a digitalização e a transmissão estão concluídas.
- Se tiver colocado o original no vidro de exposição, digitalize as páginas uma a uma.
Concluída a digitalização, coloca-se o próximo original e prime-se a tecla [Iniciar]. Repete-se até que todas as páginas tenham sido digitalizadas e, em seguida, prime-se a tecla [Terminar].
Ouvirá um som que indica que a transmissão está concluída.



Pode tocar na tecla [Pré-visualização] para pré-visualizar a imagem antes do envio do fax.

Para mais informações, consultar "[VERIFICAR A IMAGEM PARA TRANSMISSÃO \(página 5-33\)](#)". Contudo, as definições desta função não podem ser alteradas no ecrã de pré-visualização.



VERIFICAR OS FAXES RECEBIDOS POR RECEPÇÃO CONFIDENCIAL CÓDIGO F

Quando é recebido um fax confidencial com código F, este é guardado na caixa de memória, especificada pelo código F. Para ver os faxes recebidos, introduza o código PIN.



- Na fila de trabalhos de impressão, os faxes confidenciais têm automaticamente prioridade.
- O fax é eliminado automaticamente da caixa memória depois de ser impresso.



Para imprimir o relatório de transacção automaticamente quando é recebido um fax confidencial código F:
Em "Definições", seleccione [Definições do Sistema] → [Definições de Envio de Imagem] → [Definições de Fax] → [Predefinições] → [Definição de Seleção de Impressão de Relatório de Transacção] → [Recepção Confidencial].



Se tiver esquecido o Código PIN:

Não há nenhuma maneira de utilizar a máquina para verificar um código PIN que tenha sido especificado. Deve ter o cuidado de não esquecer o código PIN. Se esquecer ou precisar de verificar o código PIN, contacte o revendedor ou o representante de assistência técnica autorizado mais próximo.

1

A máquina toca e o fax é recebido.

Quando a recepção termina ouve um sinal sonoro.

2

Prima a tecla [Outros] e a tecla [Caixa Memória].

3

No separador [Confidencial].

4

Toque na tecla da caixa memória que contém o fax confidencial.

"" aparece nas teclas das caixas memória que têm faxes recebidos. As teclas das caixas memória que não têm faxes recebidos estão a cinzento e não podem ser premidas.



5

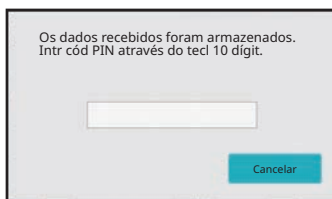

Introduza o código PIN com as teclas numéricas.



Tenha cuidado para não se enganar e introduza o código PIN correto. Se cometer um erro, aparecerá uma mensagem e voltará para o ecrã de introdução. Pode tocar na tecla [Cancelar] para voltar ao passo 4.

6

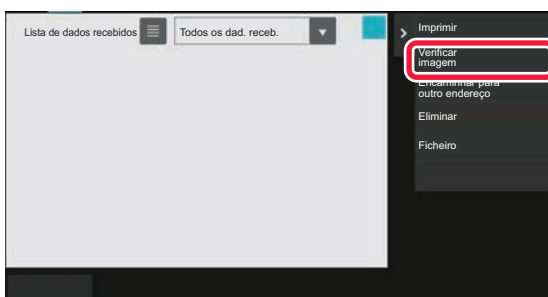

Toque na tecla dos dados recebidos que pretende verificar e em [Verificar Imagem] no painel de ações.

Visualiza a imagem dos dados recebidos.
Para imprimir o documento, toque em [Imprimir] no painel de ações.



RECEÇÃO POLLING UTILIZANDO CÓDIGOS F

Esta função permite que a sua máquina ligue para outra máquina e inicie a recepção de um fax guardado numa caixa de memória com código F (polling memória) na outra máquina. Durante a operação de polling, a sua máquina tem de especificar corretamente o código F (subendereço e código) configurado na outra máquina. Caso contrário, a recepção por polling não é efetuada.

Pedido de transmissão (Polling) utilizando um código F

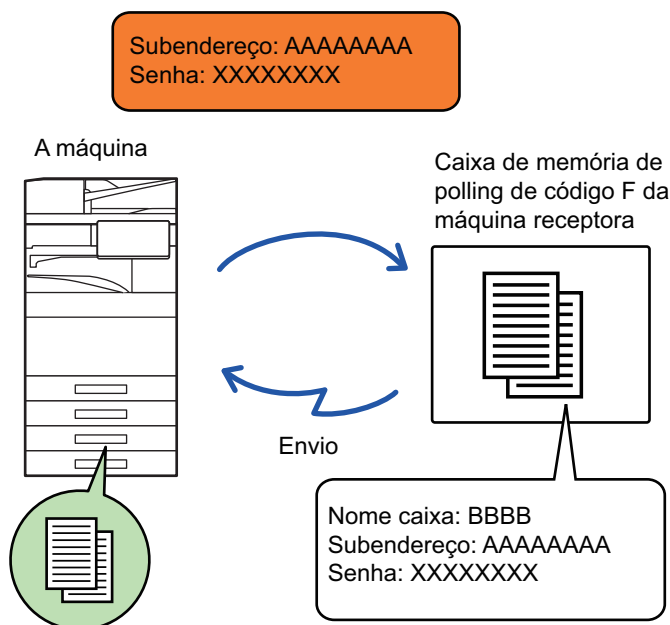

- Verifique o código F (subendereço e código) da caixa de memória da outra máquina antes de efetuar uma recepção por polling com código F.
- A máquina recetora paga as despesas telefónicas da transmissão.
- Se necessário, utilize a recepção por polling com código F em combinação com uma transmissão de difusão ou uma transmissão temporizada. Só é possível guardar uma recepção por polling com uma definição temporizada de cada vez.



- O polling de várias máquinas (polling em série) não é possível.
- Quando utiliza a função de recepção por polling com código F, verifique se não está nenhum original colocado na máquina.
- A recepção por polling utilizando o código F não pode ser registada como um item "Favorito".



1

Toque na tecla [Outros] e na tecla [Polling].

Aparece uma marca de verificação no ícone.
Depois de concluídas todas as definições, prima a tecla [Anterior].



Para cancelar a definição de polling:
Prima a tecla [Polling] para retirar a marca de verificação.

2

Especifique o destino.

(1) Introduza o número da linha do destino usando as teclas numéricas.

(2) Toque na tecla [Sub-Endereco].

É inserido o símbolo "/".

(3) Introduza o subendereço usando as teclas numéricas.

(4) Toque na tecla [Código].

É inserido o símbolo "/".

(5) Introduza o código usando as teclas numéricas.



- Se o sub-endereço e o código já estiverem registados, também pode seleccionar uma tecla de um toque.
- Se o código for omitido para a caixa memória da máquina de destino, pode ignorar os passos (4) e (5).

3

Toque na tecla [Iniciar].

A máquina liga para a outra máquina e inicia a receção do fax.



DIGITALIZAR UM DOCUMENTO PARA UMA CAIXA DE MEMÓRIA PARA TRANSMISSÃO POR POLLING COM CÓDIGO F

Quando a sua máquina recebe um pedido de transmissão de outra máquina, esta função envia um fax guardado numa caixa de memória com código F (polling de memória) da sua máquina para a outra máquina. A outra máquina tem de especificar corretamente o código F (subendereço e código) configurado na sua máquina. Caso contrário, a transmissão não é efetuada.

Um original a enviar para outra máquina utilizando a comunicação polling com código F tem de ser previamente digitalizado para uma caixa de memória com código F (polling memória) da sua máquina.

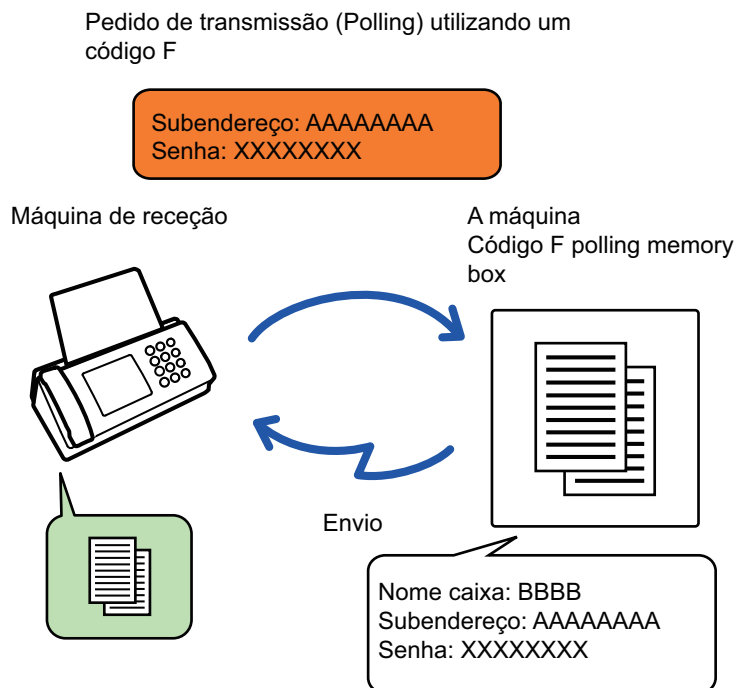

- Se já houver outros documentos guardados na caixa de memória, o documento é adicionado aos documentos anteriormente guardados.
- Por predefinição, o documento enviado para a outra máquina é eliminado automaticamente.



Para criar caixas memória código F:

Crie em "Definições (administrador)" - [Definições do Sistema] → [Definições de Envio de Imagem] → [Definições de Fax] → [Caixa Memória com Código F].



1

Coloque o original.

Coloque o original na bandeja do alimentador de documentos do alimentador automático de documentos ou no vidro de exposição.

[ALIMENTADOR AUTOMÁTICO DE DOCUMENTOS \(página 1-36\)](#)

[VIDRO DE EXPOSIÇÃO \(página 1-42\)](#)

2

Selecione as definições do original a digitalizar e outras funções.



Não pode definir Programa, Temporizador, Relatório de Operação, Polling e Arquivo Documentos.

3

Prima a tecla [Outros] e a tecla [Caixa Memória].

4



Prima o separador [Memória Polling].

5

Toque na pasta da caixa memória polling com código F.



6

Prima a tecla [Alterar Número de Vezes] do painel de ações e defina o número de vezes em que é efetuado o polling.

Para apagar o original após a sua transmissão, prima a tecla [Uma vez]. Para repetir a transmissão de um original, prima a tecla [Sem limites]. Altere as definições conforme necessário.

Depois de concluídas as definições, toque nas teclas **OK**, **X** e [Anterior].

7

Premir a tecla [Iniciar].

A digitalização do original tem início.

- Se tiver inserido as páginas do original na bandeja do alimentador de documentos, são digitalizadas todas as páginas.
- Se tiver colocado o original no vidro de exposição, digitalize as páginas uma a uma.
- Concluída a digitalização, coloca-se o próximo original e prime-se a tecla [Iniciar].
Repete-se até que todas as páginas tenham sido digitalizadas e, em seguida, prime-se a tecla [Terminar].



Pode tocar na tecla [Pré-visualização] para pré-visualizar a imagem antes do envio do fax.

Para mais informações, consultar "[VERIFICAR A IMAGEM PARA TRANSMISSÃO \(página 5-33\)](#)". Contudo, as definições desta função não podem ser alteradas no ecrã de pré-visualização.



VERIFICAR UM DOCUMENTO NA CAIXA DE MEMÓRIA POLLING CÓDIGO F

Pode verificar um documento guardado na Caixa Memória Polling Código F.



Um documento de uma caixa de memória não pode ser impresso enquanto o documento estiver a ser transmitido. Por predefinição, o documento enviado para a outra máquina é eliminado automaticamente.

1

Toque na tecla [Outros] e na tecla [Caixa Memória].

2

Toque no separador [Memória de pooling].

3



Toque na pasta da caixa memória polling com código F.

4

Toque em [Verificar imagem] no painel de ação.

Para imprimir o documento, toque na tecla [Imprimir].



ELIMINAR UM DOCUMENTO GUARDADO PARA TRANSMISSÃO POLLING CÓDIGO F

Elimine o documento guardado numa caixa de memória polling com código F para poder guardar um novo documento.



No decorrer da comunicação nenhum original pode ser eliminado da caixa memória.

1

Toque na tecla [Outros] e na tecla [Caixa Memória].

2

Toque no separador [Memória de pooling].

3

Toque na pasta da caixa memória polling com código F.

4

Toque em [Esvaziar caixa] no painel de ação.

Se tocar em [Verificar imagem] no painel de ações, pode verificar a imagem no painel de toque antes de ela ser eliminada.

5

Toque na tecla [Sim].

O documento é eliminado e retorna ao passo 2.



Para cancelar a eliminação do documento:

Toque na tecla [Não].



TRANSMISSÃO PEDIDA EM RELÉ USANDO CÓDIGOS F

Esta função envia um fax para uma caixa de memória de difusão em relé com código F de outra máquina e faz com que a máquina reenvie o fax para múltiplas máquinas de destino.

Quando as máquinas de destino estiverem longe da sua máquina, o envio do fax para uma máquina em relé que esteja perto das máquinas de destino pode ajudar a reduzir as despesas telefônicas. Uma transmissão pedida em relé pode ser utilizada em combinação com a função de transmissão temporizada para reduzir ainda mais os custos.

O fax é transmitido em sequência para as máquinas de recepção finais registadas na caixa de memória de difusão em relé com código F.

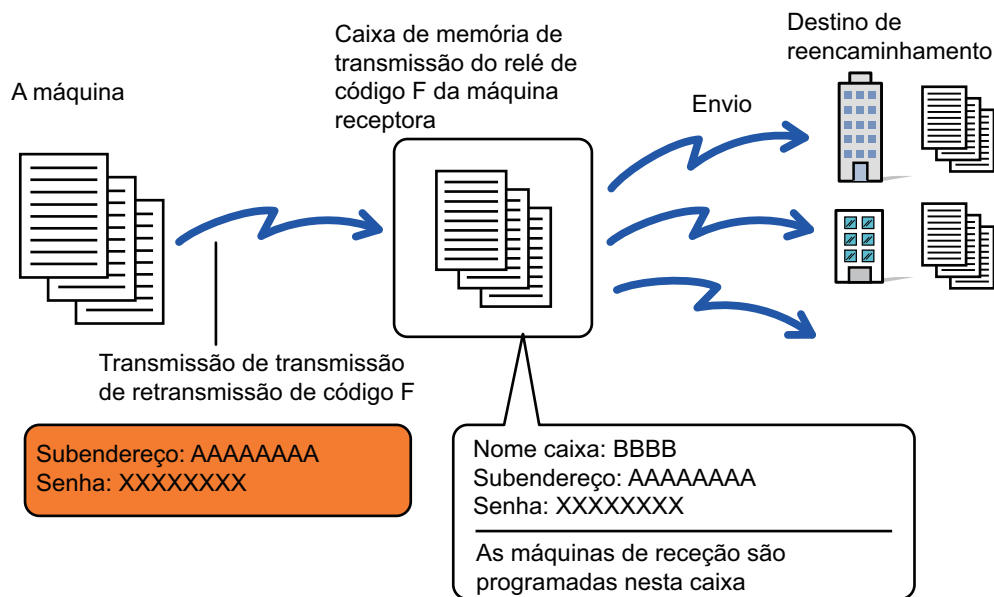

- O código F (subendereço e o código) e o destino da caixa de memória de difusão em relé da máquina receptora deve ser verificado antecipadamente pelo destinatário.
- Antes de utilizar esta função, programe as máquinas de destino na caixa de memória da difusão em relé com código F na máquina em relé.
- Não é necessário que as máquinas de destino suportem a comunicação com código F.
- A sua máquina (a máquina que pede a transmissão de difusão em relé) só paga o custo do envio do fax para a máquina em relé. A máquina em relé suporta o custo do envio do fax para cada uma das máquinas de destino.
- Se necessário, esta função pode ser utilizada em combinação com uma transmissão de difusão ou uma transmissão temporizada. Isto é útil para guardar esta função num programa.



Quando os faxes reencaminhados usando esta função são impressos no destino de reencaminhamento, a data e hora da recepção não poderão ser impressos nos faxes. ("Impr. Data e Hora de Recepção" está desactivada.)



Para criar caixas memória código F:

Crie em "Definições (administrador)" - [Definições do Sistema] → [Definições de Envio de Imagem] → [Definições de Fax] → [Caixa Memória com Código F].



1

Coloque o original.

Coloque o original na bandeja do alimentador de documentos do alimentador automático de documentos ou no vidro de exposição.

[ALIMENTADOR AUTOMÁTICO DE DOCUMENTOS \(página 1-36\)](#)

[VIDRO DE EXPOSIÇÃO \(página 1-42\)](#)

2

Especifique o destino.

- [INTRODUZIR UM NÚMERO DE DESTINO USANDO AS TECLAS NUMÉRICAS \(página 5-13\)](#)
- [OBTER UM DESTINO DO LIVRO DE ENDEREÇOS \(página 5-14\)](#)
- [UTILIZAR UM NÚMERO DE PROCURA PARA OBTER UM DESTINO \(página 5-18\)](#)
- [OBTER UM DESTINO DE UM LIVRO DE ENDEREÇOS GLOBAL \(página 5-19\)](#)
- [OBTER UM DESTINO DE UM LIVRO DE ENDEREÇOS MÓVEL \(página 5-21\)](#)
- [UTILIZAR UM REGISTO DE TRANSMISSÃO PARA REENVIAR \(página 5-23\)](#)



Se o subendereço e o código estiverem guardados na tecla de um toque, não é necessário efetuar os passos 3 a 6. Avance para o passo 7.

3

Toque na tecla [Sub-Endereço].

Introduza uma "/".

4

Introduza o subendereço usando as teclas numéricas.

5

Toque na tecla [Código].

Introduza uma "/".

6

Introduza o código usando as teclas numéricas.



Se um código for omitido na caixa de memória da máquina de destino, não necessário efetuar os passos 5 e 6.



7

Premir a tecla [Iniciar].

A digitalização inicia-se.

- Se tiver inserido as páginas do original na bandeja do alimentador de documentos, são digitalizadas todas as páginas.
Ouvirá um som que indica que a digitalização e a transmissão estão concluídas.
- Se tiver colocado o original no vidro de exposição, digitalize as páginas uma a uma.
Concluída a digitalização, coloca-se o próximo original e toca-se na tecla [Iniciar]. Repete-se até que todas as páginas tenham sido digitalizadas e, em seguida, toca-se a tecla [Terminar].
Ouvirá um som que indica que a digitalização e a transmissão estão concluídas.
Quando a máquina em relé recebe o fax, transfere-o automaticamente para as máquinas de destino programadas na caixa de memória.



Se utilizar o alimentador automático de documentos para digitalizar um original, pode tocar na tecla [Prévisualização] para pré-visualizar a imagem antes de enviar o fax. Para mais informações, consulte "[VERIFICAR A IMAGEM PARA TRANSMISSÃO \(página 5-33\)](#)"



TRANSMISSÃO DE DIFUSÃO EM RELÉ USANDO CÓDIGO F

Quando a sua máquina recebe um pedido de transmissão em relé com código F, o fax é recebido e guardado na caixa de memória da difusão em relé com código F na sua máquina.

Depois a sua máquina envia o fax em relé para cada um das máquinas de destino programadas na caixa de memória.

A transmissão para a máquina de destino é efetuada automaticamente.

O fax é transmitido em sequência para as máquinas de receção finais registadas na caixa de memória de difusão em relé com código F.

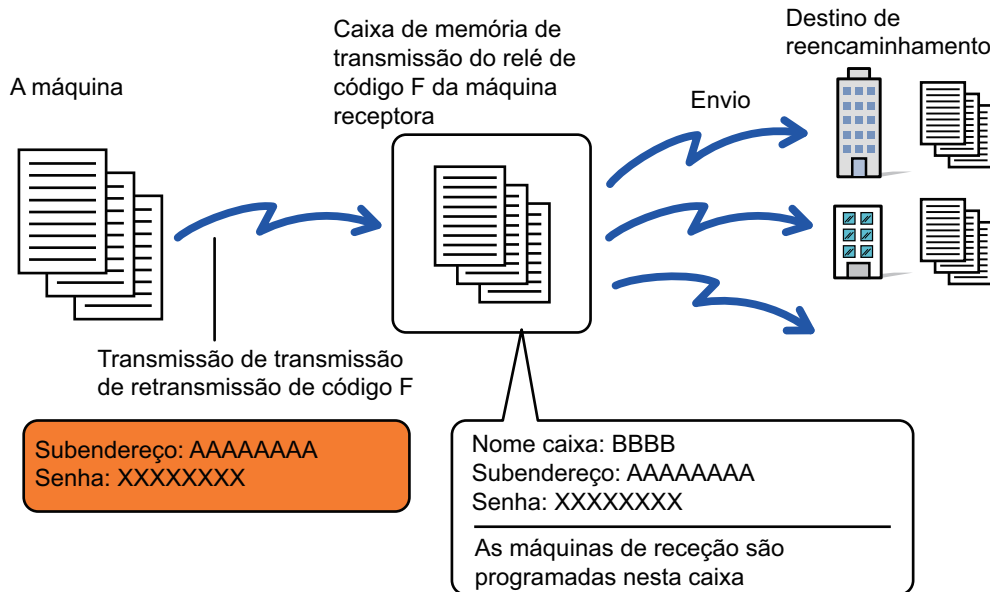

- Antes de efetuar a operação, informe a parte que fez o pedido, com quem irá comunicar utilizando a transmissão pedida em relé com código F, do subendereço e do código da caixa de memória de difusão em relé com código F na sua máquina.
- Programe as máquinas de destino da caixa de memória de difusão em relé quando cria a caixa na máquina.
[CRIAR CAIXAS MEMÓRIA NA MÁQUINA PARA COMUNICAÇÃO CÓDIGO F \(página 5-103\)](#)
- Não é necessário que as máquinas de destino suportem a comunicação com código F.
- A máquina que pede a transmissão de difusão em relé só paga o custo do envio do fax para a sua máquina (a máquina em relé). A sua máquina suporta o custo do envio do fax para cada uma das máquinas de destino.
- Se forem adicionados aos destinos de reencaminhamento endereços SMTP direto em simultâneo com outros métodos de envio, não ocorrerá transmissão.



Quando os faxes reencaminhados usando esta função são impressos no destino de reencaminhamento, a data e hora da receção não poderão ser impressas nos faxes. ("Impr. Data e Hora de Receção" está desactivada.)



UTILIZAR UM TELEFONE EXTERNO

LIGAR UM TELEFONE EXTERNO

LIGAR UM TELEFONE EXTERNO

Pode ligar uma linha telefónica existente à sua máquina.

Pode utilizar o telefone para chamadas de voz e para iniciar a recepção de fax na máquina. Ligue o telefone externo como mostrado abaixo. Depois de ligar um telefone externo, configure a "Definição de Telefone Externo" no modo de definição (administrador).

Insira a ficha na extremidade do cabo da linha telefónica na tomada do telefone externo da máquina até encaixar, conforme ilustrado, e insira a outra ficha na tomada telefónica de parede até encaixar.

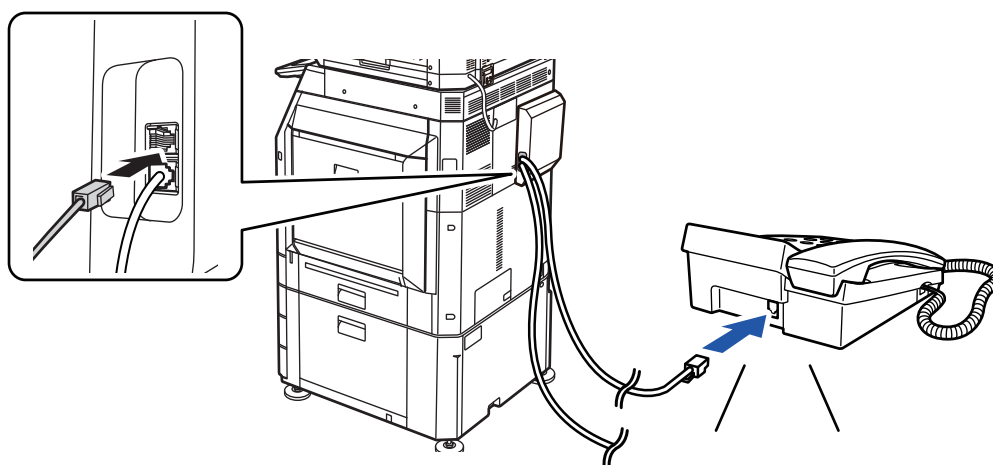

Active a função "Mudança Automática Tel/Fax". A utilidade desta função é a selecção automática de operação telefónica ou de fax de acordo com o sinal recebido.



- Não pode enviar um fax do telefone.
- Pode ligar um telefone com um conector modular à sua máquina. Para a ligação telefónica utilize o cabo de dois condutores. Se utilizar outro tipo de cabo o telefone poderá não funcionar correctamente.
- Se a ficha do cabo da linha telefónica não couber na tomada do telefone externo, contacte o revendedor ou o representante de assistência técnica autorizado mais próximo.



RECEBER UM FAX DEPOIS DE ATENDER UMA CHAMADA NO TELEFONE EXTERNO (RECEÇÃO REMOTA)

Siga os passos abaixo se precisar de iniciar a recepção de fax depois de atender uma chamada e falar no telefone externo.

Marque nos botões [5], [*] e [*] do telefone externo.

Se estiver a utilizar uma linha por impulsos, defina a extensão para enviar sinais por tons.



Se "Definições (administrador)" → [Definições do Sistema] → [Definições de Envio de Imagem] → [Definições de Fax] → [Predefinições] → [Definição do Telefone Externo] → [Apresentar ecrã de fax quando o telefone externo tem o auscultador levantado] estiver ativado e o telefone externo ainda estiver levantado quando a transmissão de fax termina, irá soar um alarme e irá aparecer uma mensagem no painel tátil.



• **Para receber um fax depois de atender uma chamada no telefone externo:**

Defina "Definições (administrador)" - [Definições de Sistema] → [Definições Envio Imagem] → [Receber/Encaminhar Dados de Fax (Manual)] → [Definições De Fax] → [Definições de Recepção] para [Recepção Manual].

• **Para alterar o número para receber faxes:**

Em "Definições", selecione [Definições de Sistema] → [Definições Envio Imagem] → [Definições De Fax] → [Definições Padrão] → [Definição Número Recepção Remota]. Defina um valor entre 00 e 99.

1

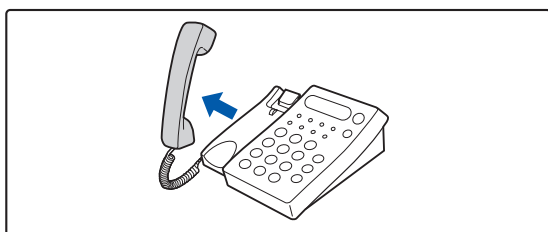

Enquanto a máquina está a tocar, levante o auscultador para falar.

2

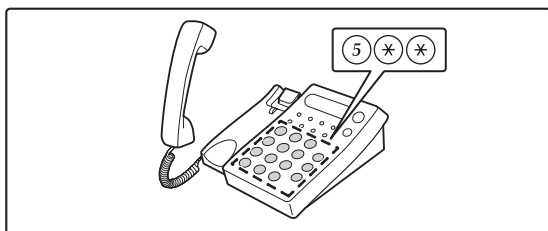

Dê sinal à máquina para iniciar a recepção de fax.

Prima 5 * * a partir do telefone externo.



3

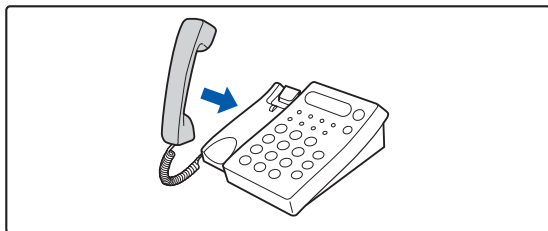

Volte a pousar o auscultador.

A máquina toca quando a receção terminar.

FAZER E RECEBER CHAMADAS

Pode fazer e receber chamadas, como normalmente, no telefone externo. Também pode fazer uma chamada telefónica fazendo a marcação na máquina.



VERIFICAR O ESTADO DA COMUNICAÇÃO

TRABALHOS DE FAX

Quando se toca no visor de estado do trabalho, os trabalhos são apresentados numa lista. Para confirmar o estado do trabalho de fax, toque no visor do modo e selecione o fax.

Se pretender parar ou eliminar trabalhos ou atribuir prioridades de processamento, consulte os itens seguintes:

[PARAR/ELIMINAR UM TRABALHO EM CURSO OU RESERVADO \(página 2-65\)](#)

[PROCESSAMENTO PRIORITÁRIO DE UM TRABALHO RESERVADO \(página 2-66\)](#)

[VERIFICAR UM TRABALHO RESERVADO OU O TRABALHO EM CURSO \(página 2-69\)](#)

[VERIFICAR TRABALHOS CONCLUÍDOS \(página 2-70\)](#)

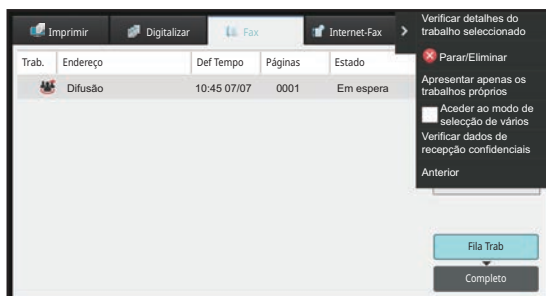

Os trabalhos de fax incluem a recepção, transmissão temporizada e reencaminhamento de dados, bem como a transmissão normal. Para informações sobre os trabalhos do modo fax, consultar "[TRABALHOS DE TRANSMISSÃO/RECEÇÃO DE FAX CONCLUÍDOS \(página 5-124\)](#)".



TRABALHOS DE TRANSMISSÃO/RECEÇÃO DE FAX CONCLUÍDOS

Um trabalho de transmissão habitual é deslocado para a lista de trabalhos quando a transmissão está concluída. Depois, o campo de estado apresenta a mensagem "Envio OK". No entanto, os faxes recebidos, os faxes de transmissão temporizada, repetição da marcação, reencaminhamento de faxes e outros trabalhos de fax são apresentados no ecrã de estado do trabalho da forma seguinte:

Trabalhos de receção de fax

Durante a receção de um fax, o campo de estado mostra a mensagem "A receber" na lista da fila de trabalhos. Uma vez concluída a receção, o trabalho é transferido para a lista de trabalhos concluídos e o campo de estado apresenta a mensagem "Na Memória". Uma vez impresso o fax, o estado muda para "Recebido".

Trabalhos de transmissão temporizados

Um trabalho de transmissão temporizado é visualizado no final da lista da fila de trabalhos até à hora especificada. A transmissão começa à hora especificada. Uma vez concluída a transmissão, o trabalho é transferido para a lista de trabalhos concluídos e o campo de estado apresenta a mensagem "Envio OK".

Trabalhos de nova tentativa de marcação

Um trabalho de nova tentativa de marcação aparece no fim da lista da fila de trabalhos. A transmissão do trabalho de nova tentativa de marcação começa de acordo com a definição [Repetir Ligação Caso Linha Esteja Ocupada] em "Definições". Uma vez concluída a transmissão, o trabalho de nova tentativa é transferido para a lista de trabalhos concluídos e o campo de estado muda para "Envio OK".

Trabalhos de recepção quando estão activas as definições de encaminhamento de entrada

Quando as definições de encaminhamento de entrada estão activas, os trabalhos de recepção são manipulados da seguinte forma, conforme a definição de impressão.

[REENCAMINHAR DADOS RECEBIDOS PARA DESTINOS PREDEFINIDOS \(DEFINIÇÕES DE ENCAMINHAMENTO DE ENTRADA\) \(página 5-75\)](#)

Os dados recebidos não são impressos

Quando está uma receção de dados em curso, aparece a mensagem "A receber". Concluída a receção, o estado muda para "Em espera".

O fax recebido é impresso

Uma vez concluída a receção, o campo de estado apresenta a mensagem "Na Memória" na lista de trabalhos concluídos. Uma vez impresso o fax, o estado muda para "Recebido". Depois, é adicionado um trabalho cujo campo de estado mostra a mensagem "Em espera" na lista da fila de trabalhos. Uma vez concluído o reencaminhamento do fax recebido, o campo muda para "Reencam. OK".



VERIFICAR AS ATIVIDADES DE ENVIO DE IMAGEM

IMPRIMIR RELATÓRIOS DE ACTIVIDADE DE ENVIO DE IMAGENS

Esta máquina pode imprimir um registo de atividades recentes de envio de imagens (data, nome da outra parte, tempo necessário, resultado, etc.). O Relatório de Atividade de Envio de Imagens contém informações úteis como, por exemplo, os tipos de erros ocorridos.

As 200 transacções mais recentes estão incluídas no relatório.

Pode fazer com que máquina imprima o Relatório de Actividade de Envio de Imagens sempre que o número de transacções atingir as 201, ou uma hora específica (apenas uma vez por dia).



Os conteúdos do Relatório de Actividade de Envio de Imagens são eliminados quando o relatório é impresso e, por conseguinte, não poderá ser impresso novamente.



Para configurar o relatório de actividade de envio da imagens:

Em "Definições", selecione [Definições de Sistema] → [Definições Envio Imagem] → [Definições De Fax] → [Definições Padrão] → [Relatório Actividade Imprim Definição Seleccionada].

INFORMAÇÃO VISUALIZADA NA COLUNA DE RESULTADOS

Os tipos de erro e outra informação são impressos na coluna de resultados dos relatórios de transacção e actividade. Quando se imprime um relatório de transacção ou um relatório de actividade, o resultado da transacção é verificado na coluna de resultados e as acções necessárias são efectuadas aqui.



Exemplos de mensagens impressas na coluna de resultados

Imprimir Página	Descrição
Sim	A transacção foi concluída normalmente.
G3	Comunicação realizada no modo G3.
ECM	Comunicação realizada no modo G3 ECM.
SG3	Comunicação realizada no modo Super G3.
Reencaminhar	Os dados recebidos foram reencaminhados.
Sem Resposta	Sem resposta do destinatário.
Ocupado	A transmissão não foi possível porque a outra parte já estava a utilizar a linha.
Não	A transmissão foi cancelada quando estava em curso.
MEMÓRIA EXCEDIDA	A memória ficou cheia durante a transmissão rápido online.
CHEIA	A memória ficou cheia durante a recepção.
COMP. EXCESS	O fax transmitido tinha mais de 59 pol. (1,5 m) de comprimento e por isso não pode ser recebido.
ERRO ORIGINAL	A transmissão direta ou a transmissão manual não foi bem sucedida porque ocorreu um bloqueio de papel.
CÓD# NEG	A ligação foi interrompida porque o código de polling não estava correto.
SEM CONS RX	A máquina a quem foi feito o polling não tem função de polling.
FALHA POLL RX	A outra máquina recusou a operação de polling, ou a sua máquina interrompeu a ligação quando recebeu o polling por não haver dados na memória.
SEM POLL CÓDIGO F	A outra máquina recusou uma operação de polling código F, ou a máquina interrompeu a ligação quando recebeu o polling por não haver dados na caixa de memória de polling código F.
POLL# RX NEG	A ligação foi interrompida porque o subendereço da memória de polling com código F não era válido.
CÓD# CÓD-F NEG	A ligação foi interrompida porque o código da memória de polling com código F não era válido.
N.º CAIXA NG	A máquina interrompeu a ligação porque o subendereço especificado para uma caixa de memória com código F não existe.
CÓD F# NEG	A máquina interrompeu a comunicação porque a outra máquina enviou um código incorreto para a comunicação com código F.
RX SEM POLL CÓD-F	Houve uma tentativa de polling com código F, no entanto, a outra máquina não tinha uma caixa de memória de polling de código F.
SEM FUNC F	Houve uma tentativa de comunicação com código F, no entanto, a outra máquina não suporta a comunicação de código F.
SEM CÓD-F	A comunicação com código F foi recusada pela outra máquina devido a um subendereço incorreto ou por outra razão.
CAIXA MEM.: [xxxxxx] *****	Foram recebidos e guardados dados numa caixa memória de difusão em relé ou confidencial, ou foram enviados dados de uma caixa de memória polling. O nome da caixa memória aparece em [xxxxxx], e o tipo de operação de código F (recepção de pedido de relé, transmissão de memória polling ou recepção confidencial) aparece em *****.
FALHA xx (xxxx)	A transacção falhou devido a um erro de comunicação. Os primeiros 2 dígitos do número de erro da comunicação: Código de erro de 00 a 99. Os últimos 4 dígitos do número de erro da comunicação: Código a ser utilizado pelos técnicos de assistência.



Imprimir Página	Descrição
Rejeitado	Foi enviado um fax por uma pessoa cuja recepção está bloqueada.



SCANNER/ INTERNET FAX

ANTES DE UTILIZAR A MÁQUINA COMO SCANNER DE REDE

ANTES DE UTILIZAR A MÁQUINA COMO FUNÇÃO DE SCANNER DE REDE	6-3
FUNÇÕES DO SCANNER DE REDE	6-3
ANTES DE UTILIZAR O SCANNER DE REDE	6-4
ARMAZENAR DESTINOS PARA DIGITALIZAR PARA COMPUTADOR	6-6
ANTES DE ENVIAR PARA UM ENDEREÇO SMTP DIRECTO	6-6
MODO DE SCANNER DE REDE	6-7
MODO FÁCIL	6-7
MODO NORMAL	6-9
SELECIONAR O MODO DE SCANNER DE REDE	6-9
SEQUÊNCIA DE ENVIO DE IMAGEM	6-10
TAMANHO DO ORIGINAL	6-13
TAMANHOS ORIGINAIS TRANSMISSÍVEIS	6-13
O TAMANHO DO ORIGINAL COLOCADO	6-13
LIVRO DE ENDEREÇOS	6-14
ECRÃ DO LIVRO DE ENDEREÇOS	6-15
Selecionar "Contactos" ou "Grupo"	6-16
ARMAZENAR ENDEREÇOS POR INTRODUÇÃO DIRETA	6-19
ARMAZENAR ENDEREÇOS ATRAVÉS DE PROCURA DE ENDEREÇO GLOBAL	6-21
MEMORIZAR ENDEREÇOS DE REGISTOS DE ENVIO DE IMAGEM OU FAX	6-23
MEMORIZAR GRUPOS	6-25
EDITAR/APAGAR ENDEREÇOS NO LIVRO DE ENDEREÇOS	6-27
DEFINIR O ÂMBITO PARA REVELAR CONTACTOS E GRUPOS	6-29
ELIMINAR O HISTÓRICO DE TRANSMISSÕES	6-31
Eliminar um histórico selecionado	6-31
REGISTRAR UM LIVRO DE ENDEREÇOS NA PÁGINA WEB	6-32
Livro de Endereços	6-32
Definições de categoria	6-34

INTRODUZIR DESTINOS

INTRODUZIR DESTINOS	6-35
OBTER UM DESTINO DO LIVRO DE ENDEREÇOS 6-35	
MEU ENDEREÇO	6-37
VISUALIZAR UMA LISTA DE DESTINOS SELECIONADOS	6-38
UTILIZAR UM NÚMERO DE PROCURA PARA OBTER UM DESTINO	6-40
INTRODUZIR UM ENDEREÇO MANUALMENTE	6-41
ESPECIFICAR UMA PASTA DE REDE	6-42

OBTER UM DESTINO DE UM LIVRO DE ENDEREÇOS GLOBAL	6-44
OBTER UM DESTINO DE UM LIVRO DE ENDEREÇOS MÓVEL	6-46
UTILIZAR UM REGISTO DE TRANSMISSÃO PARA REENVIAR	6-48
ENVIO APENAS DO URL DE UM FICHEIRO DA DIGITALIZAÇÃO PARA UM DESTINO DE DIGITALIZAÇÃO 6-50	

TRANSMITIR UMA IMAGEM

TRANSMITIR UMA IMAGEM	6-53
ENVIAR UMA IMAGEM NO MODO DIGITALIZAÇÃO ..	6-53
ALTERAR ASSUNTO, NOME DE FICHEIRO, RESPONDER PARA E CORPO DO TEXTO NO MOMENTO DA TRANSMISSÃO DA DIGITALIZAÇÃO	6-57
ENVIAR UM FAX NO MODO INTERNET-FAX	6-61
ALTERAR ASSUNTO, NOME DE FICHEIRO E CORPO DO TEXTO NO MOMENTO DA TRANSMISSÃO DO INTERNET-FAX	6-65
ENVIAR A MESMA IMAGEM PARA DIVERSOS DESTINOS (TRANSMISSÃO DE DIFUSÃO)	6-68
MODOS DE DEFINIÇÃO QUANDO ESTÃO INCLUÍDOS VÁRIOS TIPOS DE ENDEREÇOS NUMA TRANSMISSÃO EM DIFUSÃO	6-72
REENVIAR PARA DESTINOS FALHADOS DE TRANSMISSÃO EM DIFUSÃO	6-74
ENVIAR UM INTERNET FAX A PARTIR DE UM PC (PC-I-FAX)	6-76
DEFINIÇÕES DE IMAGEM	6-77
DIGITALIZAR AUTOMATICAMENTE AS DUAS FACES DE UM ORIGINAL (ORIGINAL 2 FACES)	6-77
TAMANHO DA DIGITALIZAÇÃO E TAMANHO DE ENVIO (AMPLIAR/REDUZIR)	6-79
ESPECIFICAR O TAMANHO DE DIGITALIZAÇÃO DO ORIGINAL EM TAMANHO DE PAPEL	6-80
ESPECIFICAR O TAMANHO DE DIGITALIZAÇÃO DO ORIGINAL UTILIZANDO VALORES NUMÉRICOS ...	6-82
MEMORIZAR TAMANHOS DE ORIGINAIS UTILIZADOS COM FREQUÊNCIA	6-85
ESPECIFICAR O TAMANHO DE ENVIO DA IMAGEM MODIFICAR A EXPOSIÇÃO E TIPO DE IMAGEM ORIGINAL	6-91
ALTERAR A RESOLUÇÃO	6-93
ALTERAR O FORMATO NO MODO DIGITALIZAÇÃO OU DE ENTRADA DE DADOS	6-94
ALTERAR O FORMATO NO MODO DE INTERNET-FAX ..	6-101
ALTERAR MODO DE COR	6-101
DEFINIR AS DEFINIÇÕES DE DIGITALIZAÇÃO AUTOMATICAMENTE (Definição auto)	6-103
VERIFICAR A IMAGEM PARA TRANSMISSÃO	6-104



**OUTRAS FUNÇÕES**

GUARDAR OPERAÇÕES DE DIGITALIZAÇÃO (PROGRAMA)	6-105
DIGITALIZAR E ENVIAR ORIGINAIS COLECTIVAMENTE	6-108
ENVIAR DUAS PÁGINAS NUMA PÁGINA (N-Up) ...	6-108
DIGITALIZAR ORIGINAIS DE TAMANHOS DIFERENTES (ORIGINAL DE TAMANHO MISTO) ...	6-111
DIGITALIZAR AMBOS OS LADOS DE UM CARTÃO PARA UMA PÁGINA (FOTO DE CARTÃO)	6-114
DIGITALIZAR SIMULTANEAMENTE VÁRIOS CARTÕES, RECIBOS OU OUTROS ORIGINAIS PEQUENOS PARA FICHEIROS INDIVIDUAIS (CORTE MÚLTIPLO)	6-117
DIGITALIZAR UM CARTÃO DE VISITA, LER A CADEIA DE TEXTO, CRIAR UM FICHEIRO E ENVIAR O FICHEIRO (DIGITALIZAÇÃO DE CARTÃO DE VISITA)	6-120
DIGITALIZAÇÃO SIMULTÂNEA DE VÁRIAS FOTOS PARA FICHEIROS SEPARADOS (Corte da Imagem) ..	6-125
DIGITALIZAR DIVERSOS ORIGINAIS DE UMA VEZ (CONSTRUÇÃO DE TRABAL.)	6-128
DIGITALIZAR E ENVIAR UM ORIGINAL EM PÁGINAS SEPARADAS	6-131
DIVIDIR UM PANFLETO POR PÁGINAS E TRANSMITIR AS PÁGINAS SUCESSIVAMENTE (DIVIDIR LIVRO)	6-134
AJUSTAR CORES E TONALIDADES	6-136
AJUSTAR O FUNDO TORNANDO AS ÁREAS CLARAS DO ORIGINAL MAIS ESCURAS OU MAIS CLARAS (AJUSTE DO FUNDO)	6-136
ADICIONAR CONTRASTE AO ORIGINAL DIGITALIZADO ANTES DA TRANSMISSÃO (CONTRASTE)	6-138
APERFEIÇOAR O CONTOURO DO ORIGINAL DIGITALIZADO ANTES DA TRANSMISSÃO (NITIDEZ)	6-140
REMOVER CORES CROMÁTICAS DO ORIGINAL DIGITALIZADO ANTES DA TRANSMISSÃO (COR MARGINAL)	6-142
AJUSTAR O VERMELHO/VERDE/AZUL NAS CÓPIAS (AJUSTE RGB)	6-144
DIGITALIZAR ORIGINAIS	6-146
APAGAR SOMBRAS PERIFÉRICAS NA IMAGEM (APAGAR)	6-146
DIGITALIZAR UM ORIGINAL FINO (MODO LENTO) ..	6-150
DIGITALIZAR UM ORIGINAL ESPESSE (DIGITALIZAÇÃO DE PAPEL ESPESSE)	6-152
ELIMINAR PÁGINAS EM BRANCO DA TRANSMISSÃO (IGNORAR PÁG. EM BRANCO) ...	6-154
VERIFICAR O NÚMERO DE FOLHAS DO ORIGINAL DIGITALIZADAS ANTES DA TRANSMISSÃO (CONTAGEM ORIGINAL)	6-157
AJUSTE AUTOMATICAMENTE OS DADOS DE DIGITALIZAÇÃO DISTORCIDOS (Ajust. de dist. do original) ..	6-159
FUNÇÕES ESPECÍFICAS	6-161
ADICIONAR A INFORMAÇÃO DE REMETENTE AOS FAXES (ENVIO ENDEREÇO PRÓPRIO I-FAX) ..	6-161
ALTERAR AS DEFINIÇÕES DE IMPRESSÃO PARA O RELATÓRIO DE TRANSAÇÃO (RELATÓRIO DE OPERAÇÃO)	6-162
INICIAR UMA TRANSMISSÃO A UMA HORA ESPECIFICADA (TRANSMISSÃO TEMPORIZADA) ..	6-164

ADICIONAR UMA ASSINATURA QUANDO ENVIA UMA IMAGEM (ASSINATURA ELETRÓNICA)	6-167
ENCRYPTAR OS DADOS TRANSMITIDOS (ENCRIPTAÇÃO)	6-169

FUNÇÕES DE RECEÇÃO DE FAX INTERNET

VERIFICAR O REGISTO DE ATIVIDADE DE FAX INTERNET ..	6-171
IMPRIMIR RELATÓRIOS DE ACTIVIDADE DE ENVIO DE IMAGENS	6-171
INFORMAÇÃO VISUALIZADA NA COLUNA DE RESULTADOS	6-172
RECEBER INTERNET-FAXES	6-173
RECEBER INTERNET-FAXES MANUALMENTE ...	6-174
IMPRIMIR OS DADOS RECEBIDOS	6-175
IMPRIMIR DADOS RECEBIDOS A UMA HORA ESPECIFICADA	6-176
VERIFICAR A IMAGEM ANTES DE IMPRIMIR	6-177
REENCAMINHAR OS DADOS RECEBIDOS	6-179
ENCAMINHAR OS DADOS DE INTERNET FAX RECEBIDOS (REENCAMINHAR DADOS FAX)	6-179
REENCAMINHAR DADOS RECEBIDOS PARA DESTINOS PREDEFINIDOS (DEFINIÇÕES DE ENCAMINHAMENTO DE ENTRADA)	6-180
GUARDAR OS FAXES RECEBIDOS NO DISCO LOCAL DA MÁQUINA (ENCAMINHAMENTO DE ENTRADA)	6-185
REENCAMINHAR OS DADOS RECEBIDOS MANUALMENTE	6-187
GUARDAR DADOS RECEBIDOS	6-188

VERIFICAR O ESTADO DOS TRABALHOS DE

TRABALHOS DE ENVIO DE IMAGEM	6-189
TRABALHOS DE TRANSMISSÃO/RECEÇÃO CONCLUÍDOS	6-190

DIGITALIZAR A PARTIR DE UM COMPUTADOR (Modo de Digitalização em

PROCEDIMENTO BÁSICO DE DIGITALIZAÇÃO	6-191
---	--------------

ENTREGA DE METADADOS

PREPARATIVOS PARA A ENTREGA DE METADADOS ...	6-196
ENTREGA DE METADADOS (ENTRADA DE DADOS)	6-196
DEFINIÇÕES NECESSÁRIAS NO MODO DE CONFIGURAÇÃO (VERSÃO WEB)	6-197
ENTREGA DE METADADOS UTILIZANDO A FUNÇÃO DE DIGITALIZAR PARA COMPUTADOR ..	6-197
TRANSMITIR METADADOS	6-198
TRANSMITIR METADADOS	6-198
CAMPOS DE METADADOS	6-200



ANTES DE UTILIZAR A MÁQUINA COMO SCANNER DE REDE

ANTES DE UTILIZAR A MÁQUINA COMO FUNÇÃO DE SCANNER DE REDE

FUNÇÕES DO SCANNER DE REDE

O scanner de rede permite criar um ficheiro de imagem a partir dos dados originais digitalizados na máquina, e enviar o ficheiro através da rede para um PC, servidor FTP ou outros destinos. Se for necessário, digitaliza o original utilizando uma aplicação compatível com TWAIN no PC.

A função de scanner de rede disponibiliza os seguintes modos de digitalização.

Modo scanner

A função de scanner da máquina envia o original digitalizado conforme descrito abaixo, com base na especificação do destino.

- **Digitalizar para e-mail**

É possível enviar um ficheiro da digitalização como um anexo de e-mail. É também possível guardar o ficheiro no disco local da máquina e enviar apenas uma ligação URL (sem anexar o ficheiro) que permite ao destinatário transferir o ficheiro.

- **Digitalizar para FTP**

O ficheiro digitalizado é enviado para uma pasta específica de um servidor FTP.

Quando o ficheiro é enviado, é igualmente possível enviar um e-mail para um endereço de e-mail previamente armazenado de modo a informar o destinatário da localização do ficheiro.

- **Digitalizar para Computador**

O ficheiro digitalizado é enviado para uma pasta específica do computador.

Para informações sobre como Digitalizar para computador, consultar o revendedor.

- **Digitalizar para Pasta de Rede**

O ficheiro digitalizado é enviado para uma pasta de rede num PC Windows na mesma rede da máquina.

Quando o ficheiro é enviado, é igualmente possível enviar um e-mail para um endereço de e-mail previamente armazenado de modo a informar o destinatário da localização do ficheiro.

Para saber o procedimento de operação, consultar "[ENVIAR UMA IMAGEM NO MODO DIGITALIZAÇÃO \(página 6-53\)](#)".

Modo Internet-Fax

O ficheiro digitalizado é enviado como fax de Internet. Se for necessário, os faxes de Internet também podem ser recebidos.

A máquina suporta SMTP Directo, o que permite enviar directamente faxes pela Internet na empresa sem utilizar um servidor de correio.



Para usar a função de Internet-Fax, deve instalar-se o kit de expansão de Internet fax.

Para saber o procedimento de operação, consultar "[ENVIAR UM FAX NO MODO INTERNET-FAX \(página 6-61\)](#)".



Modo Entrada de Dados

No modo de entrada de dados, a informação introduzida no painel de toque ou gerada automaticamente pela máquina é enviada para um directório num servidor FTP ou numa aplicação num PC, como ficheiro de metadados em formato XML.



A instalação do módulo de integração da aplicação é obrigatória para usar a função de entrega de metadados.

O módulo de integração da aplicação pode ser combinado com o scanner de rede para incluir um ficheiro de metadados num ficheiro de imagem digitalizado.

Metadados é informação sobre um ficheiro, como é processado e a sua relação a outros objectos.

Para saber o procedimento de operação, consultar "[TRANSMITIR METADADOS \(página 6-198\)](#)".

ANTES DE UTILIZAR O SCANNER DE REDE

Para utilizar a máquina como scanner de rede, é necessário armazenar a informação do remetente, configurar as definições do servidor, armazenar destinos no livro de endereços e outras operações necessárias.

1

Verificar se o interruptor de corrente principal está na posição " I ".

Quando o indicador de corrente principal estiver aceso, a corrente estará " I ". Se o indicador de corrente principal não estiver aceso, colocar o interruptor de corrente principal na posição " I " e premir o botão [POWER] no painel de operação.

[LIGAR A CORRENTE \(página 1-11\)](#)

2

Verificar a data e a hora.

Verificar se a data e a hora correctas estão definidas na máquina.



Para acertar a data e a hora da máquina:

Em "Definições", seleccione [Definições de Sistema] → [Definições Comuns] → [Disposit Contr] → [Ajuste de Relógio].

3

Guardar a informação do remetente.

Antes de utilizar o modo Digitalizar para e-mail:

Guardar um nome de remetente predefinido em "Sender Name" e um endereço de e-mail em "Endereço e-mail de resposta".



- **Permite armazenar o nome do remetente e endereço de e-mail que são usados quando não se selecciona um remetente.**

Em "Definições (administrador)", seleccione [Definições de Sistema] → [Definições Envio Imagem] → [Definições de Digitalização] → [Definições Condições] → [Resposta pré definida. Endereço definido].

- **Antes de usar o Fax de internet:**

Guardar um nome de remetente em "Sender Name" e um endereço de Internet fax do remetente em "Endereço Próp".

- **Para guardar o nome e endereço do remetente:**

Em "Definições (administrador)", seleccione [Definições de Sistema] → [Definições Envio Imagem] → [Definições Comuns] → [Own Number and Name Set] → [Registo de Dados do Remetente].



4

Configurar as definições necessárias no modo de definição.

Configurar as definições do servidor, as predefinições do scanner de rede e as definições do Internet-Fax.



- **Para configurar as definições do servidor:**

Em "Definições (administrador)", selecione [Definições de Sistema] → [Definições de Rede] → [Definições de Serviços]. (São necessários direitos de administrador.)

- **Para configurar as definições básicas do scanner de rede:**

Em "Definições (administrador)", selecione [Definições de Sistema] → [Definições Envio Imagem] → [Definições de Digitalização]. (São necessários direitos de administrador.)

- **Para configurar as definições do Internet-Fax:**

Em "Definições (administrador)", selecione [Definições de Sistema] → [Definições Envio Imagem] e configure as opções em [Definições de fax internet]. (São necessários direitos de administrador.)

5

Guardar os endereços de destino para cada modo de digitalização no livro de endereços.

É possível enviar uma imagem introduzindo directamente um endereço ao utilizar Digitalizar para Imagem. É conveniente armazenar endereços previamente no livro de endereços.

No livro de endereços podem ser armazenados até 6000 endereços. Para obter mais informações sobre o livro de endereços, consultar "LIVRO DE ENDEREÇOS".

Para ver como utilizar os livros de endereços e como memorizar endereços, consulte o item seguinte.

[OBTER UM DESTINO DO LIVRO DE ENDEREÇOS \(página 6-35\)](#)

[VISUALIZAR UMA LISTA DE DESTINOS SELECIONADOS \(página 6-38\)](#)

[UTILIZAR UM NÚMERO DE PROCURA PARA OBTER UM DESTINO \(página 6-40\)](#)

[INTRODUZIR UM ENDEREÇO MANUALMENTE \(página 6-41\)](#)

[ESPECIFICAR UMA PASTA DE REDE \(página 6-42\)](#)

[OBTER UM DESTINO DE UM LIVRO DE ENDEREÇOS GLOBAL \(página 6-44\)](#)

[OBTER UM DESTINO DE UM LIVRO DE ENDEREÇOS MÓVEL \(página 6-46\)](#)

[UTILIZAR UM REGISTO DE TRANSMISSÃO PARA REENVIAR \(página 6-48\)](#)



ARMAZENAR DESTINOS PARA DIGITALIZAR PARA COMPUTADOR

Para guardar o seu computador na máquina como destino de Digitalizar para Computador, deverá instalar o Network Scanner Tool Lite.

Para digitalizar uma imagem para o seu computador, o Network Scanner Tool Lite deve ser executado no seu computador.



Para informações sobre como obter e instalar o Network Scanner Tool Lite, consulte o seguinte URL.
https://global.sharp/products/copier/products/nst_lite/tips/index.html

ANTES DE ENVIAR PARA UM ENDEREÇO SMTP DIRECTO

A máquina suporta SMTP Directo, o que permite enviar directamente faxes pela Internet na empresa sem utilizar um servidor de correio.

Para o procedimento de guardar um endereço SMTP Direto no livro de endereços, consulte "[ARMAZENAR ENDEREÇOS POR INTRODUÇÃO DIRETA \(página 6-19\)](#)", "[ARMAZENAR ENDEREÇOS ATRAVÉS DE PROCURA DE ENDEREÇO GLOBAL \(página 6-21\)](#)" ou "[MEMORIZAR GRUPOS \(página 6-25\)](#)". Os endereços SMTP Directo memorizados estão incluídos no livro de endereços para o modo Internet-Fax.

Se o destino estiver ocupado:

Se o destino estiver ocupado, a máquina aguardará por momentos e, depois, reenviará automaticamente.



Para cancelar a transmissão:

Faça-o no ecrã de estado do trabalho.

[PARAR/ELIMINAR UMA TAREFA, PROCESSAMENTO PRIORITÁRIO E VERIFICAR O ESTADO \(página 2-63\)](#)



Para definir o número de tentativas de repetição e o intervalo entre tentativas quando a ligação não puder ser estabelecida, devido à linha estar ocupada ou por outros motivos:

Em "Definições (administrador)", selecione [Definições de Sistema] → [Definições Envio Imagem] → [Definições de fax internet] → [Definições de Envio] → [Repetir Ligação Caso Linha Esteja Ocupada].

Quando ocorre um erro de comunicação:

No caso de ocorrer um erro de comunicação ou se a outra máquina de fax não atender a chamada num período especificado, a transmissão será automaticamente repetida depois de um intervalo predefinido.



Para cancelar a transmissão:

Faça-o no ecrã de estado do trabalho.

[PARAR/ELIMINAR UMA TAREFA, PROCESSAMENTO PRIORITÁRIO E VERIFICAR O ESTADO \(página 2-63\)](#)



Para definir o número de tentativas de repetição e o intervalo entre tentativas quando uma transmissão falhar devido a um erro:

Em "Definições (administrador)", selecione [Definições de Sistema] → [Definições Envio Imagem] → [Definições de fax internet] → [Definições de Envio] → [Repetir Ligação em Caso de Erro de Comunicação].



MODO DE SCANNER DE REDE

O modo de scanner de rede tem dois modos: o modo fácil e o modo normal.

O modo fácil está limitado às funções usadas com frequência que lhe permitem efetuar facilmente a maioria dos trabalhos de envio de imagem.

Se precisar de selecionar definições detalhadas ou funções especiais, use o modo normal. Todas as funções podem ser utilizadas no modo normal.

MODO FÁCIL

O modo fácil facilita a seleção das definições base do modo de scanner de rede.

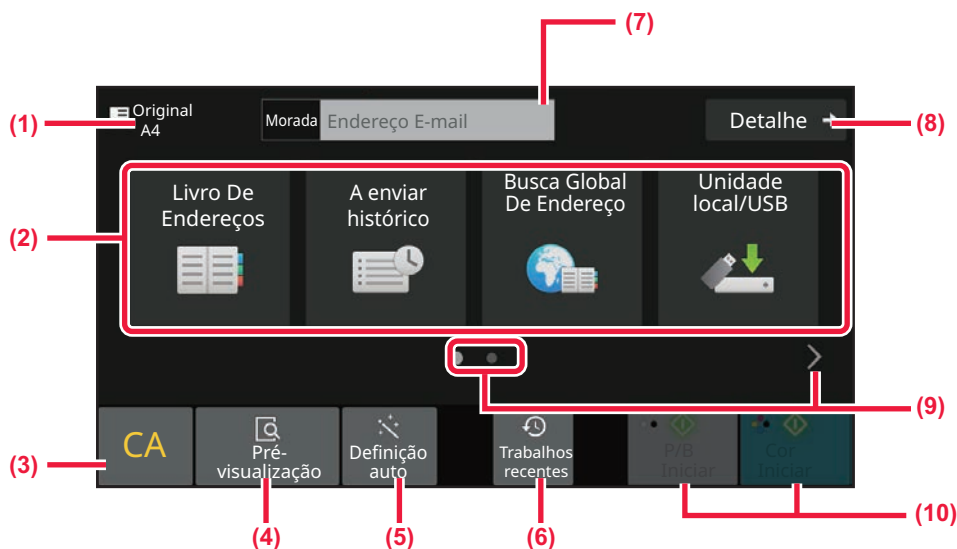

- (1) Aparece o tamanho do original.
- (2) Definir um endereço.
- (3) Reiniciar o endereço e as definições.
- (4) Digitaliza o original e mostra uma imagem de previsualização.
▶ [ECRÃ DE PRÉ-VISUALIZAÇÃO \(página 2-12\)](#)
- (5) Define automaticamente a orientação de colocação do original, a resolução, ignorar páginas em branco, a deteção automática de Mono2/escala de cinzentos e o Ajust. de dist. do original.
▶ [DEFINIR AS DEFINIÇÕES DE DIGITALIZAÇÃO AUTOMATICAMENTE \(Definição auto\) \(página 6-103\)](#)
- (6) A definição do trabalho usada recentemente pode ser carregada.
▶ [ESTADO DO TRABALHO \(página 2-63\)](#)
- (7) Tocar para visualizar o teclado virtual.
- (8) Mudar para o modo normal.
▶ [MODO NORMAL \(página 6-9\)](#)
- (9) Alterar o visor da função.
- (10) Inicia a transmissão a preto e branco ou a cores.

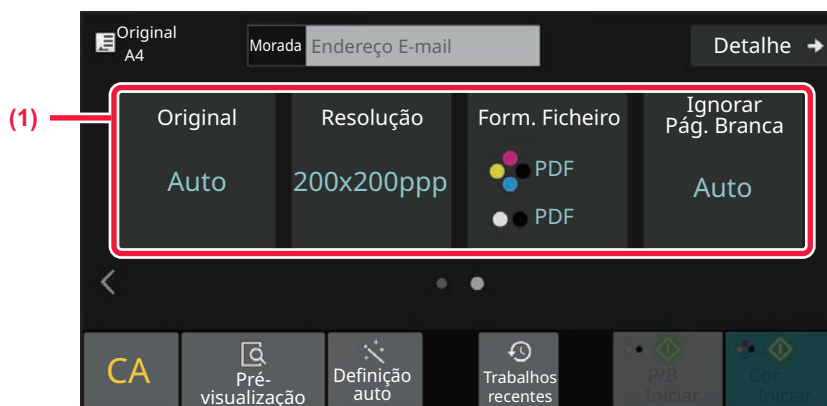

(1) Selecionar a função que pretende usar.

Pode seleccionar estas funções no modo fácil.

- Original ▶ [página 6-91](#)
- Resolução ▶ [página 6-93](#)
- Formato de ficheiro ▶ [página 6-94](#)
- Ignorar pág. em branco ▶ [página 6-154](#)



Se for possível procurar por Meu endereço, será apresentada uma tecla [Localizar Meu Endereço] junto à entrada do endereço.



• **Para seleccionar uma função no modo fácil**

Em "Definições (administrador)", seleccione [Definições de Sistema] → [Definições Comuns] → [Definições Operação] → [Definições de modo Fácil] → [Digitalização fácil].

• **Para cancelar a mensagem de aviso apresentada quando mudar do modo fácil para o modo normal**

Em "Definições (administrador)", seleccione [Definições de Sistema] → [Definições Comuns] → [Definições Operação] → [Definições do Modo Fácil] → [Apresentar uma Mensagem de Confirmação ao seleccionar "Detalhe" no Modo Fácil] para desactivar esta definição.



MODO NORMAL

O modo normal permite-lhe seleccionar qualquer definição de função que possa ser utilizada no scanner de rede. Esta secção explica as teclas de um ecrã inicial, tomando por exemplo o ecrã inicial de E-mail. Estão disponíveis vários métodos no modo de Enviar Imagem, incluindo Digitalizar para E-mail e Digitalizar para FTP. A configuração do ecrã inicial difere ligeiramente consoante a imagem é enviada.

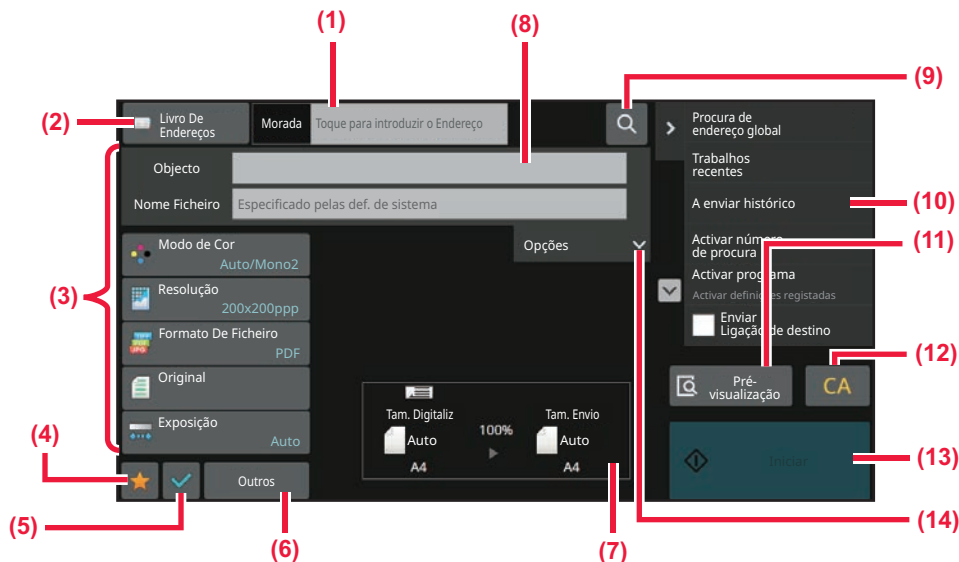

- (1) Tocar para visualizar o teclado virtual.
- (2) Mostra a caixa de endereço para introduzir endereços.
- (3) Teclas de definição utilizadas nas operações de envio de imagem.
- (4) Mostra a lista de teclas de definição. É possível registar [Outros], programas e outras definições frequentemente utilizados.
- (5) Verificar as definições atuais.
- (6) Mostra teclas diferentes das teclas de função indicadas acima.
- (7) Mostra os tamanhos do original e os dados a enviar.
- (8) Introduzir o assunto, nome do ficheiro e outros itens.
- (9) Procura o endereço.
- (10) Mostra as funções que podem ser utilizadas no modo de envio de imagem.
- (11) Digitaliza o original e mostra uma imagem de pré-visualização.
▶ [ECRÃ DE PRÉ-VISUALIZAÇÃO \(página 2-12\)](#)
- (12) Reiniciar o endereço e as definições.
- (13) A transmissão inicia-se imediatamente.
- (14) Introduzir endereço do destinatário e corpo do texto.

SELECIONAR O MODO DE SCANNER DE REDE

Altere o modo de scanner de rede para outro modo, conforme explicado em [ALTERAR MODOS \(página 2-11\)](#).



SEQUÊNCIA DE ENVIO DE IMAGEM

Em primeiro lugar, para colocar a máquina no modo de envio de imagem pretendido, premir o ícone apropriado no ecrã inicial.

[ALTERAR MODOS \(página 2-11\)](#)

1

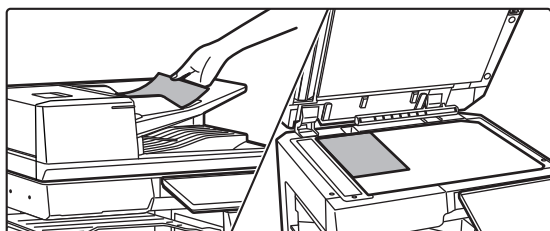

Coloque o original.

Coloque o original na bandeja do alimentador de documentos do alimentador automático de documentos ou no vidro de exposição.

- ▶ [ALIMENTADOR AUTOMÁTICO DE DOCUMENTOS \(página 1-36\)](#)
- ▶ [VIDRO DE EXPOSIÇÃO \(página 1-42\)](#)

2

Introduzir o destino.

Tocar na tecla do endereço para introduzir diretamente o destino ou então procurar e obter o livro de endereços ou destino.

No modo Fácil



[INTRODUZIR UM ENDEREÇO MANUALMENTE \(página 6-41\)](#)

[OBTER UM DESTINO DO LIVRO DE ENDEREÇOS \(página 6-35\)](#)

[UTILIZAR UM REGISTO DE TRANSMISSÃO PARA REENVIAR \(página 6-48\)](#)

[OBTER UM DESTINO DE UM LIVRO DE ENDEREÇOS GLOBAL \(página 6-44\)](#)

[OBTER UM DESTINO DE UM LIVRO DE ENDEREÇOS MÓVEL \(página 6-46\)](#)

No modo Normal

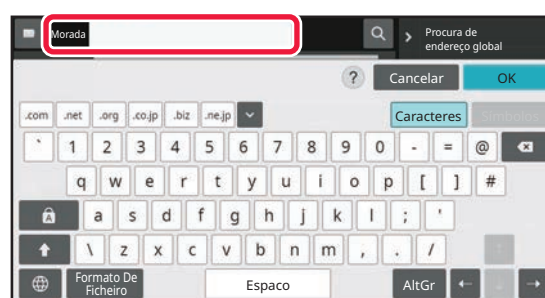

[INTRODUZIR UM ENDEREÇO MANUALMENTE \(página 6-41\)](#)

[OBTER UM DESTINO DO LIVRO DE ENDEREÇOS \(página 6-35\)](#)

[UTILIZAR UM NÚMERO DE PROCURA PARA OBTER UM DESTINO \(página 6-40\)](#)

[OBTER UM DESTINO DE UM LIVRO DE ENDEREÇOS GLOBAL \(página 6-44\)](#)

[OBTER UM DESTINO DE UM LIVRO DE ENDEREÇOS MÓVEL \(página 6-46\)](#)

[UTILIZAR UM REGISTO DE TRANSMISSÃO PARA REENVIAR \(página 6-48\)](#)

[VISUALIZAR UMA LISTA DE DESTINOS SELECIONADOS \(página 6-38\)](#)

[ESPECIFICAR UMA PASTA DE REDE \(página 6-42\)](#)



3

Selecionar funções.

Especificar o tamanho de digitalização de original, a exposição, o formato de ficheiro e outras opções. Se necessário, é possível consultar as funções seguintes para a definição.

No modo Fácil

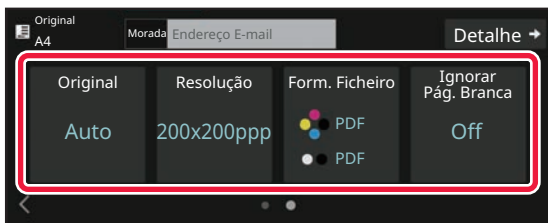

[DIGITALIZAR AUTOMATICAMENTE AS DUAS FACES DE UM ORIGINAL \(ORIGINAL 2 FACES\) \(página 6-77\)](#)
[ALTERAR A RESOLUÇÃO \(página 6-93\)](#)
[ALTERAR O FORMATO NO MODO DIGITALIZAÇÃO OU DE ENTRADA DE DADOS \(página 6-94\)](#)
[ELIMINAR PÁGINAS EM BRANCO DA TRANSMISSÃO \(IGNORAR PÁG. EM BRANCO\) \(página 6-154\)](#)

No modo Normal

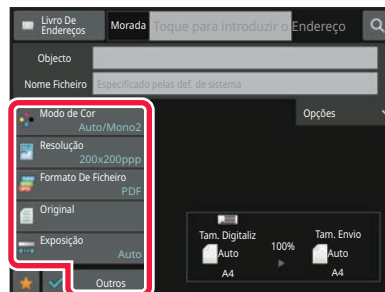

[DIGITALIZAR E ENVIAR ORIGINAIS COLECTIVAMENTE \(página 6-108\)](#)
[AJUSTAR CORES E TONALIDADES \(página 6-136\)](#)
[DIGITALIZAR ORIGINAIS \(página 6-146\)](#)
[DIGITALIZAR AUTOMATICAMENTE AS DUAS FACES DE UM ORIGINAL \(ORIGINAL 2 FACES\) \(página 6-77\)](#)
[TAMANHO DA DIGITALIZAÇÃO E TAMANHO DE ENVIO \(AMPLIAR/REDUZIR\) \(página 6-79\)](#)
[ESPECIFICAR O TAMANHO DE DIGITALIZAÇÃO DO ORIGINAL EM TAMANHO DE PAPEL \(página 6-80\)](#)
[ESPECIFICAR O TAMANHO DE DIGITALIZAÇÃO DO ORIGINAL UTILIZANDO VALORES NUMÉRICOS \(página 6-82\)](#)
[ESPECIFICAR O TAMANHO DE ENVIO DA IMAGEM \(página 6-89\)](#)
[MODIFICAR A EXPOSIÇÃO E TIPO DE IMAGEM ORIGINAL \(página 6-91\)](#)
[ALTERAR A RESOLUÇÃO \(página 6-93\)](#)
[ALTERAR O FORMATO NO MODO DIGITALIZAÇÃO OU DE ENTRADA DE DADOS \(página 6-94\)](#)
[ALTERAR O FORMATO NO MODO DE INTERNET-FAX \(página 6-101\)](#)
[ALTERAR MODO DE COR \(página 6-101\)](#)



4

Enviar o original.

Tocar na tecla [P/B Iniciar] ou [Cor Iniciar] (tecla [Iniciar] no modo normal).



- Pode premir a tecla [Prévisualização] antes de premir a tecla [P/B Iniciar] ou [Cor Iniciar] (a tecla [Iniciar] no modo normal) para verificar a pré-visualização da imagem.
- Se o original estiver colocado no vidro de exposição, repetir os procedimentos de colocação do original e de transmissão até ter enviado todos os originais. Depois de digitalizados todos os originais, premir a tecla [Terminar].
- No modo normal, se tocar em [Ficheiro] ou [Quick File] no painel de ações antes de enviar a imagem, pode guardar o original digitalizado como dados.

[UTILIZAR O ARQUIVO DE DOCUMENTOS EM CADA MODO \(página 7-9\)](#)

- Quando o original é digitalizado inclinado, existe uma função que ajusta automaticamente a inclinação. A função de deteção de ajuste automática é ativada ao ativar a configuração automática no modo fácil. No modo normal, toque na tecla [Outros] e, em seguida, na tecla [Ajust. de dist. do original] para ativar. [AJUSTE AUTOMATICAMENTE OS DADOS DE DIGITALIZAÇÃO DISTORCIDOS \(Ajust. de dist. do original\) \(página 6-159\)](#)

Se existir um bloqueio de papel no alimentador automático de documentos

Podem ser definidos 2 padrões.

Em "Definições (administrador)", selecione [Definições de Sistema] → [Definições Envio Imagem] → [Definições de Digitalização] → [Definições Condicoes] → [Envio Rápido On Line].

- Se a opção estiver ativa

Quando existir um bloqueio de papel do original, a digitalização para e os dados digitalizados até esse ponto são enviados.

- Se a opção estiver desativada

Mesmo se existir um bloqueio de papel do original, a digitalização não para, o original é novamente colocado e a digitalização começa novamente. Após a digitalização da totalidade do original, os dados digitalizados são enviados.



TAMANHO DO ORIGINAL

TAMANHOS ORIGINAIS TRANSMISSÍVEIS

Para obter informações sobre os tamanhos dos originais que podem ser colocados, consulte "[ALIMENTADOR AUTOMÁTICO DE DOCUMENTOS \(página 1-36\)](#)" e "[VIDRO DE EXPOSIÇÃO \(página 1-42\)](#)".

O TAMANHO DO ORIGINAL COLOCADO

Quando coloca um original de tamanho padrão, o tamanho do original é automaticamente detetado e apresentado em "Tam. Digitaliz" no ecrã de base.

[TAMANHO DA DIGITALIZAÇÃO E TAMANHO DE ENVIO \(AMPLIAR/REDUZIR\) \(página 6-79\)](#)

Os tamanhos standard são os tamanhos que a máquina consegue detectar automaticamente. Os tamanhos padrão são definidos em "Configurar Detector Tamanho Original" em "Definições".



Se a função de deteção automática do original estiver ativada e for colocado um original (com o tamanho em polegadas ou não padronizado), pode ser apresentado o tamanho padrão mais aproximado ou não aparecer o tamanho do original. Neste caso, definir manualmente o tamanho correcto do original.

[ESPECIFICAR O TAMANHO DE DIGITALIZAÇÃO DO ORIGINAL EM TAMANHO DE PAPEL \(página 6-80\)](#)

[ESPECIFICAR O TAMANHO DE DIGITALIZAÇÃO DO ORIGINAL UTILIZANDO VALORES NUMÉRICOS \(página 6-82\)](#)



Para especificar o tamanho que a máquina pode detetar automaticamente:

Selecione o grupo dos tamanhos de original detetados, seleccionando [Definições de Sistema] em "Definições (administrador)" → [Definições Comuns] → [Disposit Contr] → [Definições Condições] → [Configurar Detector Tamanho Original].

Lista de definições do detector de tamanho do original

[TAMANHOS ORIGINAIS DETETÁVEIS \(página 1-34\)](#)



LIVRO DE ENDEREÇOS

É possível utilizar o livro de endereços para memorizar "Contactos" e "Grupo".

No caso de um contacto, pode memorizar mais do que um endereço, incluindo fax, e-mail, fax Internet e endereços de SMTP directo.

O registo de endereços memorizados como "Contactos" e de endereços introduzidos diretamente como "Grupo" permite enviar facilmente mensagens para vários destinatários, bastando para o efeito especificar um grupo.



As funções de fax e Internet fax podem não estar disponíveis dependendo do país, região ou modelo.

Livro de Endereços

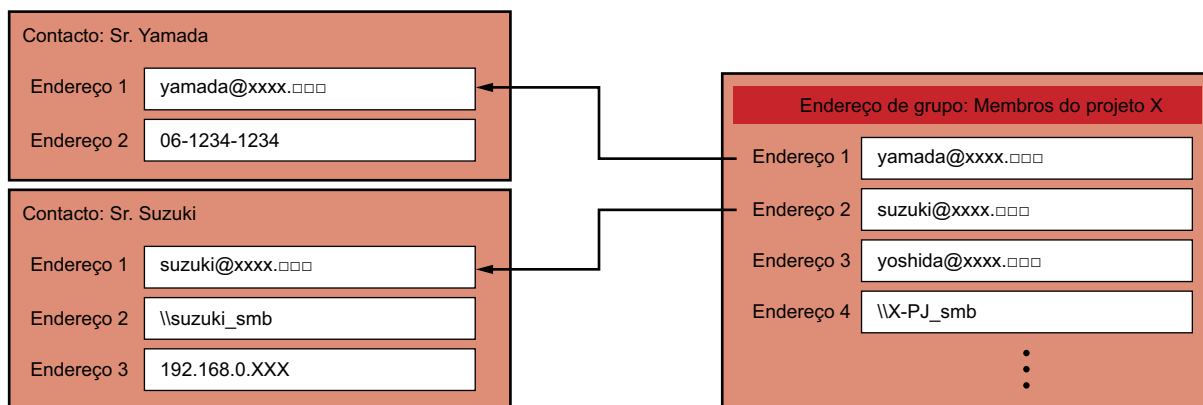

- É possível memorizar até um total de 2000 entradas em "Contactos" e "Grupo".
- O livro de endereços tem capacidade para armazenar até 6000 endereços.
- Um "Contactos" pode memorizar até 500 endereços.
- Um "Grupo" pode memorizar até 500 endereços.
- Não é possível utilizar para transmissão um grupo que combine SMTP directo com outros métodos de envio.



ECRÃ DO LIVRO DE ENDEREÇOS

Para apresentar o livro de endereços, bata levemente na tecla [Livro de endereços] no ecrã de base no modo de envio de imagem, como fax, e-mail ou fax Internet. É também possível exibi-lo premindo o ícone [Livro de endereços] no ecrã inicial. Os "Contactos" e "Grupo" registados são ativados para procura alfabética e procura avançada com base em condições seleccionadas.

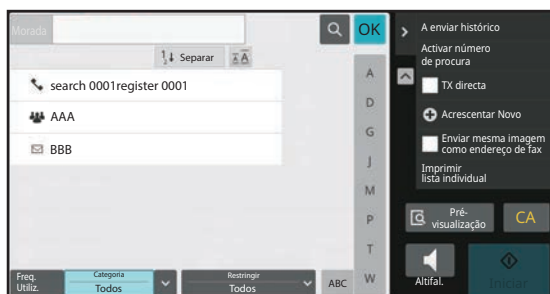

- Quando bate na tecla [Livro De Endereços] no ecrã de base de e-mail, aparecem os grupos e contactos que têm endereços de e-mail.
- Se a autenticação do utilizador estiver activada, os contactos registados podem ser partilhados no âmbito de um grupo especificado ou memorizados como contactos pessoais cujo acesso só a si é permitido.
[DEFINIR O ÂMBITO PARA REVELAR CONTACTOS E GRUPOS \(página 6-29\)](#)
- Pode tocar na tecla [Localizar Meu Endereço] quando inicia a sessão e seleccionar o seu endereço de email na lista de utilizadores. Isto é muito útil se quiser enviar uma mensagem de correio eletrónico a si próprio.



Desativar o registo de um livro de endereços

- **Impedir o registo na máquina**
Em "Definições (administrador)", selecione [Definições de Sistema] → [Definições Envio Imagem] → [Definições Comuns] → [Activar /Desactivar Definições] → [Definições para desactivar registo] → [Desactivar registo de destino do painel de operação].
- **Impedir o registo numa página Web**
Em "Definições (administrador)", selecione [Definições de Sistema] → [Definições Envio Imagem] → [Definições Comuns] → [Activar /Desactivar Definições] → [Definições para desactivar registo] → [Desactivar registo de destino na página de internet].
- **Desactivar Alteração de Ordem de Visualização**
Em "Definições (administrador)", selecione [Definições de Sistema] → [Definições Envio Imagem] → [Definições Comuns] → [Definições Condicoes] → [Desactivar Alteração de Ordem de Visualização].
Desativa a alteração da ordem de visualização (ordem de número de pesquisa, ascendente, descendente).
Uma vez definida, a sequência de visualização não é alterada. A ordem do visor permanece fixa na ordem que estiver em vigor quando esta definição é ativada.
- **É apresentado o tipo de ecrã definido no ecrã inicial do livro de endereços**
Em "Definições (administrador)", selecione [Definições de Sistema] → [Definições Envio Imagem] → [Definições Comuns] → [Definições Condicoes] → [Categoria padrão exibida].
Selecione uma categoria a ser apresentada com a predefinição.
 - Nenhum
 - Uso Frequen
 - Categorias 1 a 32
- **Apresenta todos os endereços independentemente do modo**
Em "Definições (administrador)", selecione [Definições de Sistema] → [Definições Envio Imagem] → [Definições Comuns] → [Definições Condicoes] → [Mostrar todos os tipos de endereço independentemente do modo que está a ser exibido actualmente].
Quando esta definição está ativada, são mostrados todos os destinos, independentemente, do modo apresentado.
- **Aumentar o livro de endereços**
Em "Definições (administrador)", selecione [Definições de Sistema] → [Definições Envio Imagem] → [Definições Comuns] → [Definições Condicoes] → [Aumentar o livro de endereços].
Aparece uma lista aumentada do livro de endereços.



Selecionar "Contactos" ou "Grupo".

Premir um "Contactos" ou "Grupo"; o "Contactos" ou "Grupo" premido é selecionado.

Após a selecção, bata levemente em **OK**.

Para adicionar "Contactos" e "Grupo", consultar a informação abaixo.

[ARMAZENAR ENDEREÇOS POR INTRODUÇÃO DIRETA \(página 6-19\)](#)

[ARMAZENAR ENDEREÇOS ATRAVÉS DE PROCURA DE ENDEREÇO GLOBAL \(página 6-21\)](#)

[MEMORIZAR ENDEREÇOS DE REGISTOS DE ENVIO DE IMAGEM OU FAX \(página 6-23\)](#)

[MEMORIZAR GRUPOS \(página 6-25\)](#)

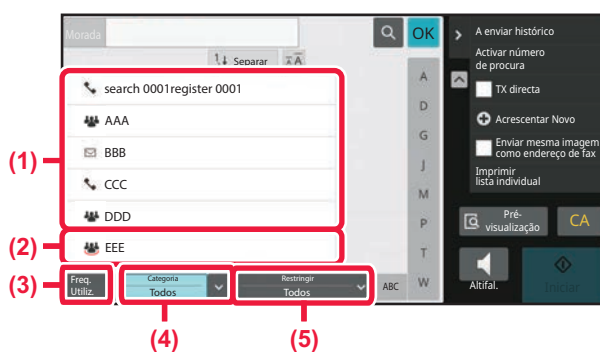

(1) Teclas de um toque de "Contactos"

(2) Teclas de um toque de "Grupo"

(3) Tecla [Freq. Utiliz.]

(4) Tecla [Categoria]

(5) Tecla [Restringir]



Filtrar por utilização frequente

Premir a tecla [Freq. Utiliz.] e seleccionar um endereço no ecrã exibido. São exibidos os endereços registados como de "Freq. Utiliz.".

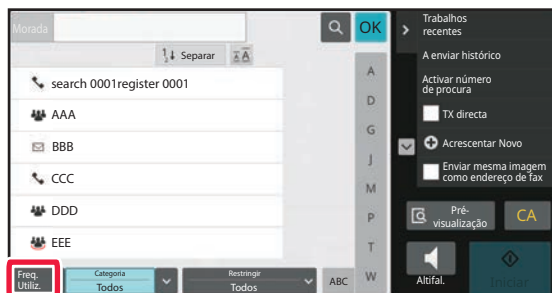

Restringir por categoria

Bata levemente na tecla [Categoria] para seleccionar uma categoria no ecrã que aparece. Os "Contactos" e "Grupo" da categoria seleccionada são exibidos numa lista. A condição de restrição aparece a seguir à tecla [Categoria].

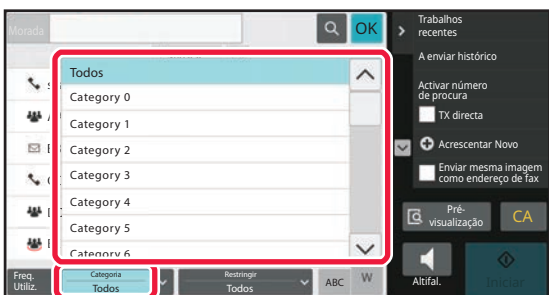

Restringir por tipo de trabalho

Premir a tecla [Restringir] para seleccionar uma tarefa no ecrã exibido. Para filtrar por "Grupo", premir a tecla [Grupo]. Os "Contactos" e "Grupo" para a tarefa seleccionada são exibidos numa lista. A condição de restrição aparece a seguir à tecla [Restringir].

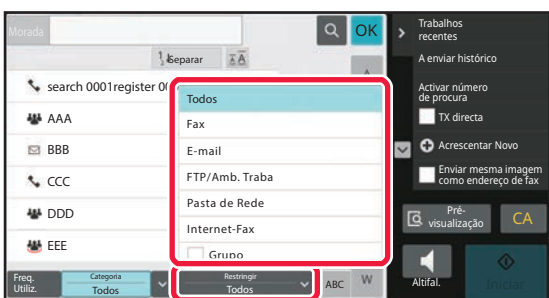



Restringir por índice

Procure alfabeticamente para restringir os endereços.

Por exemplo, premir "A" na barra de índice para visualizar "Contactos" memorizados com texto de procura que comece por "A".

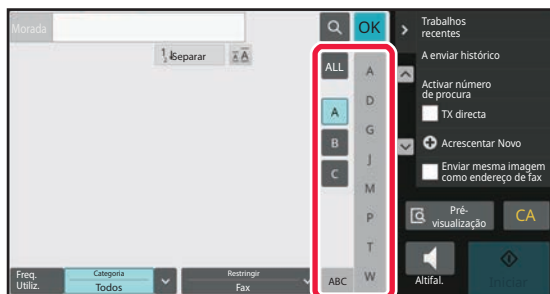

Restringir por palavra-chave

Bata levemente em para visualizar um ecrã de procura. Seleccione um alvo de procura, introduza uma palavra-chave e bata levemente na tecla [Iniciar Proc.]. Os resultados da procura são apresentados numa lista.

Por exemplo, se [Item] for [Nome], procure com uma palavra-chave. "SH" indica contactos e grupos que começam com "SH".

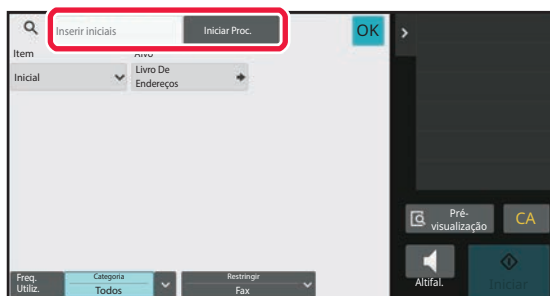

Apresentar pela ordem dos números de procura

Se bater levemente na tecla [Separar], aparece uma lista por ordem crescente, decrescente ou pela ordem dos números de procura.

O ecrã muda por esta ordem: [Separar] (▲) (Cima) → [Separar] (▼) (Baixo) → Procurar Ordem dos Números.

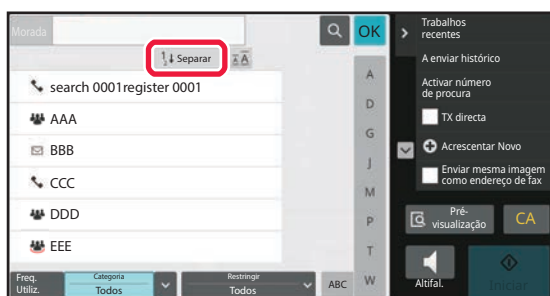



ARMAZENAR ENDEREÇOS POR INTRODUÇÃO DIRETA

É possível armazenar nomes ou endereços novos no livro de endereços através de introdução direta.

- 1** No ecrã do livro de endereços, tocar na tecla [Adicionar Novo] no painel de ações ou tocar no ícone [Controlo de endereço] no ecrã inicial.

2

Introduzir os dados básicos.

Certifique-se de que introduz [Nome] e [Inicial].

Para especificar uma categoria, seleccione uma na lista de categorias que aparece quando bate levemente na caixa de introdução.

Para registar para utilização frequente, marcar a caixa de verificação [Reg. também utiliz. freq.] como .



Para registar um nome de categoria:

Em "Definições (administrador)", seleccione [Definições de Sistema] → [Definições Envio Imagem] → [Definições Comuns] → [Definições de categoria].



Se a autenticação do utilizador estiver activada, aparece o separador da definição de publicação de endereços. A definição de publicação de endereços permite que os "Contactos" e "Grupo" memorizados sejam partilhados no âmbito de um grupo especificado ou memorizados como contactos pessoais cujo acesso só é permitido ao utilizador.

[DEFINIR O ÂMBITO PARA REVELAR CONTACTOS E GRUPOS \(página 6-29\)](#)



3

Premir [Número de Fax], [Endereço de e-mail], [Ender. fax internet] ou [Endereço SMTP Directo] para introduzir o endereço e, de seguida, premir **OK**.



- Selecionar a caixa de verificação para definir o endereço como preferido relativamente aos outros, caso existam dois ou mais endereços armazenados para "Contactos".
- É possível registar endereços de FTP, Ambiente de trabalho e pasta de rede a partir de [Livro De Endereços] em "Definições (versão Web)".

4

Toque na tecla [Registo].

O primeiro endereço de cada tipo de endereço é definido como o endereço predefinido. Se nenhum endereço tiver a caixa de verificação junto a ele selecionada, é exibido um ecrã de confirmação perguntando se se pretende selecionar um endereço predefinido.



ARMAZENAR ENDEREÇOS ATRAVÉS DE PROCURA DE ENDEREÇO GLOBAL

É possível armazenar os resultados de procura no livro de endereços global como endereços novos no livro de endereços.



A procura de endereço global requer um servidor LDAP.



Desactivar Registo de Destino por Procura de Endereço Global

Em "Definições (administrador)", seleccione [Definições de Sistema] → [Definições Envio Imagem] → [Definições Comuns] → [Activar /Desactivar Definições] → [Definições para desactivar registo] → [Desactivar Registo de Destino por Procura Global de Endereço].

Desactiva o controlo de endereço a partir da procura de endereço global.

Configurar a definição para cada um dos seguintes itens:

E-mail, Internet-Fax, Fax

1

No ecrã do livro de endereços, tocar na tecla [Adicionar Novo] no painel de ações ou tocar no ícone [Controlo de endereço] no ecrã inicial.

2

Introduzir os dados básicos.

Certifique-se de que introduz [Nome] e [Inicial].

Para especificar uma categoria, seleccione uma na lista de categorias que aparece quando bate levemente na caixa de introdução.

Para registar para utilização frequente, marcar a caixa de verificação [Reg. também utiliz. freq.] como .



Para registar um nome de categoria:

Em "Definições (administrador)", seleccione [Definições de Sistema] → [Definições Envio Imagem] → [Definições Comuns] → [Definições de categoria].



Se a autenticação do utilizador estiver activada, aparece o separador da definição de publicação de endereços. A definição de publicação de endereços permite que os "Contactos" e "Grupo" memorizados sejam partilhados no âmbito de um grupo especificado ou memorizados como contactos pessoais cujo acesso só é permitido ao utilizador.

[DEFINIR O ÂMBITO PARA REVELAR CONTACTOS E GRUPOS \(página 6-29\)](#)



3

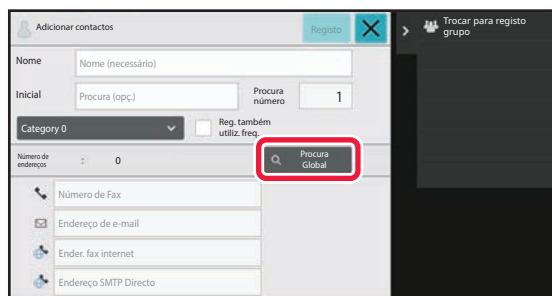

Toque na tecla [Procura Global].

4

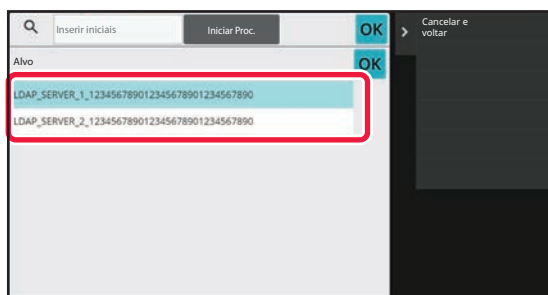

Selecionar o servidor na lista de servidores.

Caso apareça um ecrã de autenticação, introduzir o nome de utilizador e a palavra-passe e, em seguida, premir a tecla [OK].

Após seleccionar um servidor, bata levemente em **OK**.

5

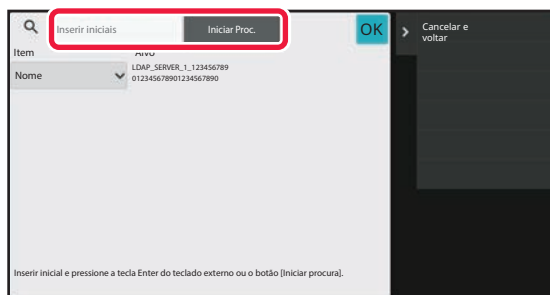

Premir o campo de introdução para introduzir a condição de procura e, em seguida, prima a tecla [Iniciar Proc.].

Para alterar o alvo da procura, bata levemente em **▼** para [Item]. Pode seleccionar [Nome] ou [Endereço].

6

Selecionar um endereço da lista de resultados da procura e premir a tecla **OK** no painel de ação.



Para verificar informações de endereços, seleccionar o endereço e premir a tecla [Confirmar informação registada].

7

Toque na tecla [Registo].

O primeiro endereço de cada tipo de endereço é definido como o endereço predefinido. Se nenhum endereço tiver a caixa de verificação junto a ele seleccionada, é exibido um ecrã de confirmação perguntando se se pretende seleccionar um endereço predefinido.



MEMORIZAR ENDEREÇOS DE REGISTOS DE ENVIO DE IMAGEM OU FAX

Como um novo registo, adicione um endereço que introduziu através de operações de envio de imagem ou fax no livro de endereços.



Os endereços de FTP e de ambiente de trabalho não podem ser armazenados no livro de endereços a partir de registos de transmissão.

1

No modo de fax ou de envio de imagem, premir [A enviar histórico] no painel de ação.

2

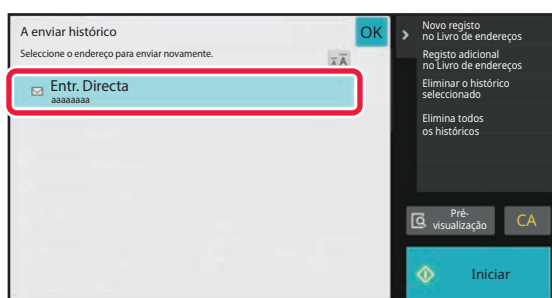

Selecionar um endereço a registar no livro de endereços a partir dos registos de envio e, em seguida, premir [Novo registo no Livro de endereços] no painel de ação.



Premir [Registo adicional no Livro de endereços] no painel de ação permite adicionar o endereço a um contacto armazenado no livro de endereços.



3

Introduzir os dados básicos.

Certifique-se de que introduz [Nome] e [Inicial].

Para especificar uma categoria, seleccione uma na lista de categorias que aparece quando bate levemente na caixa de introdução.

Para registar para utilização frequente, marcar a caixa de verificação [Reg. também utiliz. freq.] como .



Se a autenticação do utilizador estiver activada, aparece o separador da definição de publicação de endereços. A definição de publicação de endereços permite que os "Contactos" e "Grupo" memorizados sejam partilhados no âmbito de um grupo especificado ou memorizados como contactos pessoais cujo acesso só é permitido ao utilizador.

[DEFINIR O ÂMBITO PARA REVELAR CONTACTOS E GRUPOS \(página 6-29\)](#)



Para registar um nome de categoria:

Em "Definições (administrador)", seleccione [Definições de Sistema] → [Definições Envio Imagem] → [Definições Comuns] → [Definições de categoria].

4

Toque na tecla [Registo].

O endereço é registado no livro de endereços e o ecrã de registo de transmissão é restaurado.

O primeiro endereço de cada tipo de endereço é definido como o endereço predefinido. Se nenhum endereço tiver a caixa de verificação junto a ele selecionada, é exibido um ecrã de confirmação perguntando se se pretende seleccionar um endereço predefinido.

5

Toque na tecla [OK].



MEMORIZAR GRUPOS

Registrar o "Grupo" selecionando endereços dos que já estão armazenados como "Contactos". Neste caso de registo, apenas tem lugar uma referência a endereços já memorizados, pelo que o número total de endereços registados (máximo de 6000) no livro de endereços não aumenta. É também possível introduzir diretamente um novo endereço para um "Grupo".

1 No ecrã do livro de endereços, tocar na tecla [Adicionar Novo] no painel de ações ou tocar no ícone [Controlo de endereço] no ecrã inicial.

2

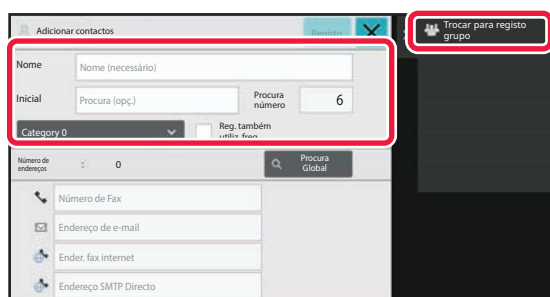

Introduzir os dados básicos e premir [Trocar para registo grupo] no painel de ação.

3

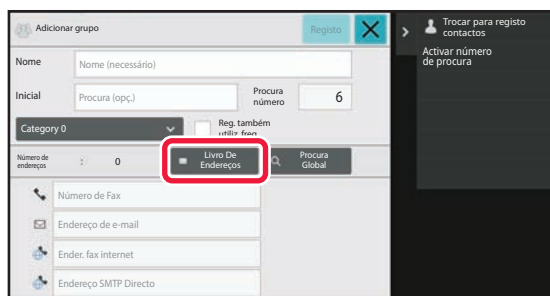

Toque na tecla [Livro De Endereços].



Para introduzir diretamente um novo endereço para um "Grupo", premir [Número de Fax], [Endereço de e-mail], [Ender. fax internet] ou [Endereço SMTP Directo].



4

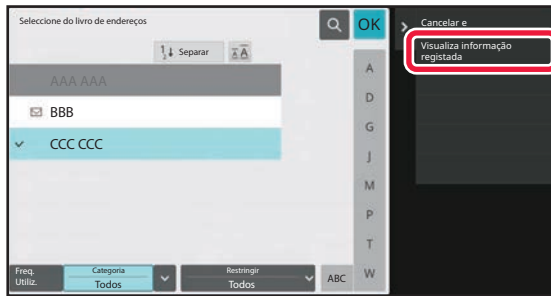

Na lista de contactos, premir o "Contactos" que inclua o endereço a adicionar ao "Grupo" e premir [Visualiza informação registada] no painel de ação.

5



Premir o endereço a registrar no "Grupo" e, em seguida, premir a tecla **OK**.

Podem seleccionar mais do que um endereço.

6

Repetir os passos 3 a 5 para registrar endereços. Após a conclusão do registo de endereços, premir a tecla **OK**.

7

Toque na tecla [Registo].



EDITAR/APAGAR ENDEREÇOS NO LIVRO DE ENDEREÇOS

É possível editar ou eliminar dados de "Contactos" ou "Grupo" armazenados no livro de endereços, bem como endereços listados sob "Contactos" e "Grupo".

Editar/apagar contactos e grupos

1

No ecrã do livro de endereços, seleccionar o contacto ou grupo a editar e premir [Editar] no painel de ação.

Para eliminar um "Contactos" ou "Grupo", premir [Eliminar] no painel de ação.



- Para edição, só é possível seleccionar um "Contactos" ou "Grupo" de cada vez.
- Para a eliminação, é possível seleccionar vários "Contactos" ou "Grupo" em simultâneo.
- Se a sessão estiver iniciada como administrador, é possível eliminar todos os endereços armazenados no livro de endereços ao tocar no botão [Eliminar todos] exibido no painel de ação.

2

Editar um "Contactos" ou "Grupo"

- Pode alterar informações básicas, como, por exemplo, nomes e categorias, e pode também adicionar endereços.
[ARMAZENAR ENDEREÇOS POR INTRODUÇÃO DIRETA \(página 6-19\)](#)
[ARMAZENAR ENDEREÇOS ATRAVÉS DE PROCURA DE ENDEREÇO GLOBAL \(página 6-21\)](#)
[MEMORIZAR ENDEREÇOS DE REGISTOS DE ENVIO DE IMAGEM OU FAX \(página 6-23\)](#)
[MEMORIZAR GRUPOS \(página 6-25\)](#)
- Pode alterar o âmbito de divulgação.
[DEFINIR O ÂMBITO PARA REVELAR CONTACTOS E GRUPOS \(página 6-29\)](#)



Editar/apagar endereços

- 1** Selecione o contacto ou grupo a editar e prima [Editar] no painel de ações. No ecrã do livro de endereços, seleccionar o contacto ou grupo que possui o endereço a editar e premir [Editar] no painel de ação.

Apenas pode seleccionar um contacto ou grupo. Se seleccionar mais do que um, a tecla [Editar] não aparece.

2

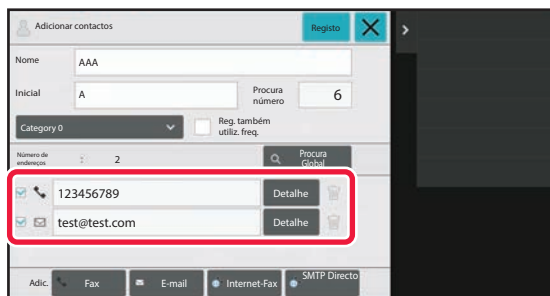

Premir o endereço exibido na lista de endereços.

Para eliminar um endereço, premir a tecla .



- Para editar ou apagar, só pode seleccionar um endereço de cada vez.
- Para verificar informações de endereço, bata levemente na tecla [Detalhe].



Não pode editar ou apagar nenhum endereço de um trabalho que se encontre numa fila de trabalhos.

3

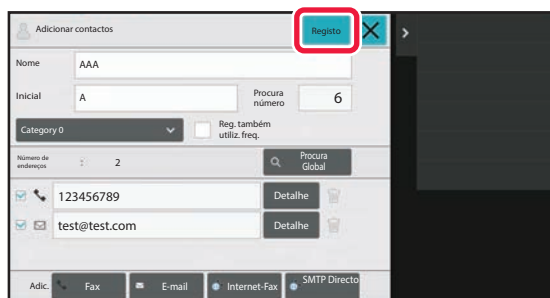

Editar um endereço.

Após a edição, premir a tecla [Registo].

4

Toque na tecla [OK].



Apenas pode editar endereços da pasta de rede no ecrã de edição. (Não é possível apresentar o ecrã Acrescentar Novo.)



DEFINIR O ÂMBITO PARA REVELAR CONTACTOS E GRUPOS

É possível partilhar "Contactos" e "Grupo" memorizados no livro de endereços no âmbito de um grupo especificado ou memorizados como contactos pessoais cujo acesso só é permitido ao utilizador.

Se não for especificado nenhum âmbito de divulgação, os "Contactos" e "Grupo" memorizados são revelados a todos os utilizadores.



É necessária a autenticação do utilizador para definir o âmbito para revelar "Contactos" e "Grupo".

Âmbito para revelar endereços	Descrição
Revelados a todos	"Contactos" e "Grupo" são revelados a todos os utilizadores da máquina.
Util.	"Contactos" e "Grupo" são revelados apenas ao utilizador. Os endereços registados são apresentados preferencialmente como "Contactos pessoais" no livro de endereços do utilizador.
Grupo de Utilizadores	A divulgação dos "Contactos" e "Grupo" é limitada ao grupo especificado. Podem ser definidos até oito grupos por "Contactos" ou "Grupo" como âmbito de divulgação.

1

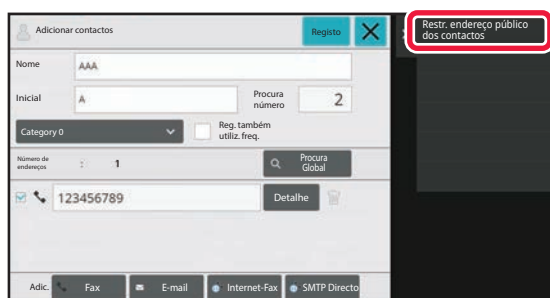

No ecrã de registo de endereços, premir [Restr. endereço público dos contactos] no painel de ação.

2

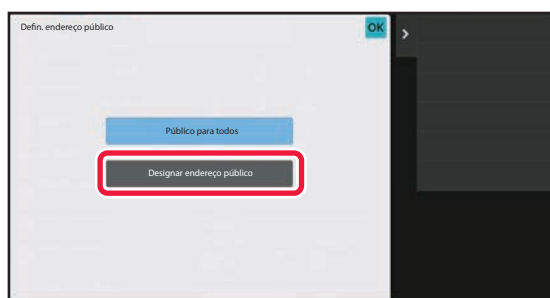

Toque na tecla [Designar endereço público].



3

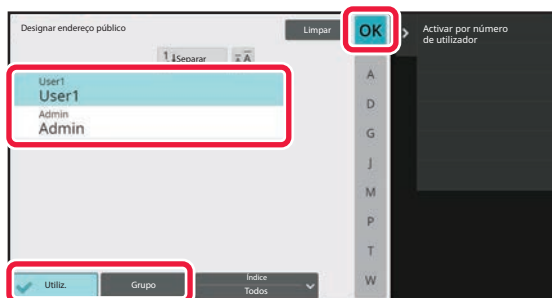

Premir [Utiliz.] ou [Agrupar] e especificar a quem o endereço deve ser divulgado.

Depois de concluídas as definições, prima **OK**.



Se iniciou a sessão como administrador, seleccione um nome de utilizador pretendido na lista de utilizadores.



Para registar um utilizador:

Em "Definições (administrador)", seleccione [Controlo por Utilizador] → [User Settings] → [User List] → [Adicionar].



ELIMINAR O HISTÓRICO DE TRANSMISSÕES

É possível eliminar o histórico de transmissões de faxes ou imagens.



Este histórico é eliminado no modo normal.

Eliminar um histórico selecionado

1

Premir o histórico a eliminar.

2

No ecrã de registo de transmissões, premir [Eliminar o histórico seleccionado] no painel de ação.

3

Irá aparecer a mensagem "Eliminar o histórico seleccionado?", prima a tecla [Apagar].

O histórico de transmissão seleccionado é eliminado.

Eliminar todos os históricos de transmissão

1

No ecrã de registo de transmissões, premir [Elimina todos os históricos] no painel de ação.

2

Irá aparecer a mensagem "Elimina todos os históricos", prima a tecla [Apagar tudo].

Os históricos de transmissão são todos eliminados.



REGISTAR UM LIVRO DE ENDEREÇOS NA PÁGINA WEB

Livro de Endereços

Os destinos de transmissão (contactos), como endereços de fax e de Digitalizar para e-mail e grupos de destinos de transmissão podem ser guardados no livro de endereços. No modo de definição, aparece uma lista dos contactos guardados e a informação de grupos.

Para editar um contacto ou grupo, selecione o nome do contacto/grupo. Para adicionar um novo contacto ou grupo, clique na tecla [Adicionar].

Item	Descrição
Tipo	Selecionar o contacto ou grupo.
Número Procura	Memorizar um número que pode ser utilizado para procurar um contacto ou grupo.
Nome Endereco	Guardar um nome de um endereço.
Inicial	Memorizar uma inicial que pode ser utilizada para procurar um contacto ou grupo.
Categoria	Introduzir uma categoria para um contacto ou grupo.
Registar este Endereço em [Utilização Frequente]	Adicione um contacto ao índice "Uso Frequente".
Defin. ender. púb.	Definir se o endereço é partilhado com todos os utilizadores ou apenas com os utilizadores seleccionados. Se seleccionar [Seleccionar utilizador], clique nos botões de seleção do utilizador para seleccionar os utilizadores com quem o endereço será partilhado.
Partilhar também para o grupo seguinte	Se esta função estiver ativada, pode seleccionar, na lista abaixo, um grupo previamente guardado e partilhar o endereço com esse grupo.
E-mail	
Ender E-mail	Para guardar um novo endereço, selecione [Novo Endereço] e introduza o endereço no campo de introdução de endereço.
Busca Global De Endereço	Para procurar um endereço guardado como endereço global, clique na tecla e selecione o endereço na lista.
Tipo Ficheiro*	Selecionar o formato utilizado numa imagem digitalizada. Preto e branco: Selecionar o formato de compressão utilizado para guardar imagens a preto e branco. Cor/Escala de cinzentos: Seleccione o formato de compressão utilizado para guardar imagens a cores/escala de cinzentos. Se o original for principalmente texto com um pequeno número de cores, selecione "Reduzir cores" para digitalizar com as definições apropriadas e reduzir o tamanho do ficheiro.
Definir como utilização predefinida	Definir um endereço como endereço padrão.
Fax	
Número de Fax	Para guardar um novo número de fax, selecione [Novo Endereço] e introduza o número de fax no campo de introdução do número de fax.
Busca Global De Endereço	Para procurar um número de fax guardado como endereço global, clique na tecla e selecione o número de fax na lista.
Modo Transmissão	Selecionar a velocidade de comunicação e o modo de correspondência internacional.
Definir como utilização predefinida	Definir um endereço como endereço padrão.



Item	Descrição
Internet-Fax	
Endereço Internet-Fax	Para guardar um novo endereço, selecione [Novo Endereço] e introduza o endereço no campo de introdução de endereço.
Busca Global De Endereço	Para procurar um endereço guardado como endereço global, clique na tecla e selecione o endereço na lista.
Modo Compressão	Definir o formato de compressão utilizado nas imagens transmitidas.
Pedir Relatório de Recepção de Internet Fax	Selecionar se pretende ou não receber um relatório de recepção por e-mail depois de concluída a transmissão.
Definir como utilização predefinida	Definir um endereço como endereço padrão.
SMTP Directo	
Endereço SMTP Directo	Para guardar um novo endereço, selecione [Novo Endereço] e introduza o endereço no campo de introdução de endereço.
Adicionar nome de hospedeiro ou endereço IP.	Se a máquina de recepção estiver definida para receber apenas e-mails de endereços específicos, introduza o endereço de e-mail específico na caixa de texto [Endereço SMTP Directo]. Selecione a caixa de verificação "Adicionar nome de hospedeiro ou endereço IP." e introduza o nome do anfitrião ou endereço IP da máquina de recepção na caixa de texto [Nome Hosp. ou Endere. IP]. Exemplo: Se o endereço de e-mail da máquina de recepção for "user@sample_domain.com" e o endereço IPv4 for "192.168.123.45" Introduza "user@sample_domain.com" na caixa de texto [Endereço SMTP Directo] e "192.168.123.45" na caixa de texto [Nome Hosp. ou Endere. IP].
Modo Compressão	Definir o formato de compressão utilizado nas imagens transmitidas.
Definir como utilização predefinida	Definir um endereço como endereço padrão.
FTP	
Endereço FTP	Para adicionar um novo endereço, selecione [Novo Endereço] e introduza o endereço em [Nome Hosp. ou Endere. IP].
Número Da Porta	Defina o número da porta utilizada pelo servidor FTP.
Tipo Ficheiro*	Selecionar o formato utilizado numa imagem digitalizada. Preto e branco: Selecionar o formato de compressão utilizado para guardar imagens a preto e branco. Cor/Escala de cinzentos: Seleccione o formato de compressão utilizado para guardar imagens a cores/escala de cinzentos. Se o original for principalmente texto com um pequeno número de cores, selecione "Reduzir cores" para digitalizar com as definições apropriadas e reduzir o tamanho do ficheiro.
Directório	Especifique uma diretoria no servidor FTP a utilizar para a transmissão.
Nome Do Utilizador	Introduzir um nome de utilizador no servidor FTP a utilizar para a transmissão.
Senha	Introduzir a senha associada ao nome de utilizador introduzido.
Activar SSL/TLS	Utilize SSL/TLS para encriptar os dados antes da transmissão.
Usar modo PASV	Enviar dados para um servidor FTP no modo PASV.
Activar Hiperligação para servidor FTP para enviar e-mail	Ao enviar dados para um servidor FTP, enviar os dados para o endereço de e-mail especificado na hiperligação para o servidor FTP.
Definir como utilização predefinida	Definir um endereço como endereço padrão.



Item	Descrição
Ambiente de Trabalho	
Destino Ambiente de trabalho	Para adicionar um novo endereço, selecione [Novo Endereço] e introduza o endereço em [Nome Hosp. ou Endere. IP].
Número de Porta	Introduzir o número da porta do computador de destino.
Directório de Processo	Especificar o directório para o qual os dados devem ser enviados.
Tipo Ficheiro*	Selecionar o formato utilizado numa imagem digitalizada. Preto e branco: Selecionar o formato de compressão utilizado para guardar imagens a preto e branco. Cor/Escala de cinzentos: Selecione o formato de compressão utilizado para guardar imagens a cores/escala de cinzentos. Se o original for principalmente texto com um pequeno número de cores, selecione "Reduzir cores" para digitalizar com as definições apropriadas e reduzir o tamanho do ficheiro.
Nome Do Utilizador	Introduzir um nome de utilizador no computador a utilizar para a transmissão.
Senha	Introduzir a senha associada ao nome de utilizador introduzido.
Activar SSL/TLS	Utilize SSL/TLS para encriptar os dados antes da transmissão.
Definir como utilização predefinida	Definir um endereço como endereço padrão.
Pasta de Rede	
Caminho da pasta de rede	Para guardar um novo caminho, selecione [Novo Endereço] e introduza o caminho no campo de introdução de caminho.
Nome Do Utilizador	Introduzir um nome de utilizador no computador a utilizar para a transmissão.
Senha	Introduzir a senha associada ao nome de utilizador introduzido.
Tipo Ficheiro*	Selecionar o formato utilizado numa imagem digitalizada. Preto e branco: Selecionar o formato de compressão utilizado para guardar imagens a preto e branco. Cor/Escala de cinzentos: Selecione o formato de compressão utilizado para guardar imagens a cores/escala de cinzentos. Se o original for principalmente texto com um pequeno número de cores, selecione "Reduzir cores" para digitalizar com as definições apropriadas e reduzir o tamanho do ficheiro.
Activar hiperligação para pasta de rede a enviar por e-mail	Ao enviar dados para uma pasta partilhada, envie os dados para o endereço de e-mail especificado na hiperligação para a pasta partilhada.
Definir como utilização predefinida	Definir um endereço como endereço padrão.

* Dependendo do modelo e depois da instalação de dispositivos periféricos, poderá ser selecionado PDF de Alta Compressão. Quando o [OCR] está ativado, o texto dos dados digitalizados é automaticamente reconhecido. No caso de PDF, a informação de texto está incorporada no PDF. No caso de ficheiros PDF, RTF, TXT(UTF-8), DOCX, XLSX ou PPTX, o texto reconhecido é guardado no formato correspondente.

Definições de categoria

Uma categoria pode ser redenominada para maior facilidade de utilização.

Eliminar os caracteres introduzidos previamente e introduzir um novo nome (máximo 127 caracteres).

Os nomes predefinidos de fábrica são "Categoria 1" a "Categoria 32".



INTRODUZIR DESTINOS

INTRODUZIR DESTINOS

OBTER UM DESTINO DO LIVRO DE ENDEREÇOS

No ecrã do livro de endereços, basta premir uma tecla de toque de um destino registado para recuperar o destino. Se for necessário, podem ser armazenados vários destinos numa tecla de toque. Premir a tecla recupera todos os destinos armazenados.

O ecrã do livro de endereços mostra todos os destinos usados em cada modo. Cada tecla de toque mostra o nome do destino e um ícone a indicar o modo usado para o destino.

	Fax
	Digitalizar para e-mail
	Internet-Fax
	SMTP Directo
	Digitalizar para FTP
	Digitalizar para Pasta de Rede
	Digitalizar para Computador
	Tecla de grupo com diversos destinos

- Para informações sobre o livro de endereços, consultar "[ALTERAR MODOS \(página 2-11\)](#)".
- Para o procedimento de guardar os destinos no livro de endereços, consulte "[ARMAZENAR ENDEREÇOS POR INTRODUÇÃO DIRETA \(página 6-19\)](#)", "[ARMAZENAR ENDEREÇOS ATRAVÉS DE PROCURA DE ENDEREÇO GLOBAL \(página 6-21\)](#)" e "[MEMORIZAR GRUPOS \(página 6-25\)](#)".

1

Toque na tecla [Livro De Endereços].

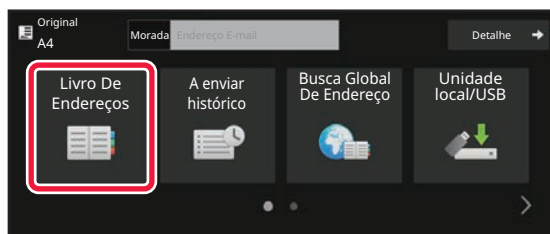
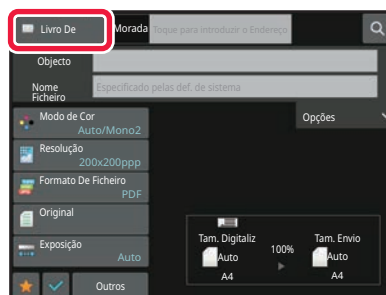
No modo Fácil**No modo Normal**



2

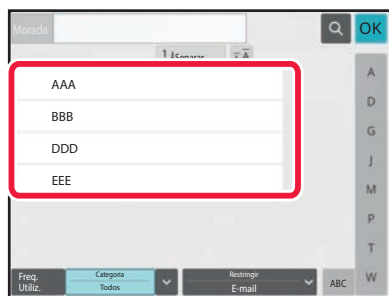

Tocar na tecla de toque do contacto ou do grupo que possui o destino.

- Os destinos apresentados na lista podem ser restringidos por categorias, uso frequente, índices e palavras-passe. (No modo normal pode restringir por tipo de trabalho.)
- Se tocar na tecla [Separar] pode alterar a ordem dos destinos apresentados na lista.
- Quando adicionar um destino, toque levemente noutra tecla de um toque.
- Se seleccionar ou especificar dois ou mais destinos, o número total de endereços aparece ao lado do endereço .
- Mesmo quando só se selecciona um destino, o número de endereços aparece quando o destino é um contacto ou um grupo onde estão memorizados vários endereços. Para mais informações, consultar "[ECRÃ DO LIVRO DE ENDEREÇOS \(página 6-15\)](#)".



• Se seleccionar um destino incorrecto:

Tocar novamente a tecla para cancelar a selecção.

• Para cancelar um destino especificado:

Selecione o endereço que pretende cancelar no ecrã da lista de endereços e toque na tecla [Apagar].



- Para seleccionar um destino através do registo de transmissão, tocar na tecla [A enviar histórico].

[UTILIZAR UM REGISTO DE TRANSMISSÃO PARA REENVIAR \(página 6-48\)](#)

- Para verificar os destinos introduzidos, prima a tecla [Rever Endereços].

[VISUALIZAR UMA LISTA DE DESTINOS SELECIONADOS \(página 6-38\)](#)

- O destino para transmissão pode ser seleccionado tocando num destino guardado.

- Se, nos endereços, estiver incluído um endereço para o qual não tem autorização para utilizar, quando premir a tecla [Iniciar] irá aparecer uma mensagem. Para enviar apenas para os endereços autorizados, prima a tecla [OK] e depois a tecla [Intr. p/ env.].

• No modo Normal

- Tocar na tecla de um toque e na tecla [Visualiza informação registada] do painel de ações para visualizar o ecrã de informação detalhada.

- Para recuperar um destino usando um número de procura, tocar na tecla [Activar número de procura] no painel de ações.

[UTILIZAR UM REGISTO DE TRANSMISSÃO PARA REENVIAR \(página 6-48\)](#)

- Para obter um destino de um livro de endereços global, tocar em [Procura de endereço global] no painel de ações.

[OBTER UM DESTINO DE UM LIVRO DE ENDEREÇOS GLOBAL \(página 6-44\)](#)

- Para recuperar um destino do livro de endereços do dispositivo móvel, prima [Consulte o Livro de Endereços Móvel] no painel de ações.



Para permitir a transmissão para endereços de modos diferentes do atual:

Remova a marca de verificação de [Definições de Sistema] → [Definições Envio Imagem] → [Definições Comuns] → [Definições Condições] → [Sel. Livro de Endereços Padrão] → [Aplicar endereços somente de modos de envio] em "Definições (administrador)".



MEU ENDEREÇO

Meu endereço é o endereço de e-mail do utilizador e o endereço de e-mail que foi registado na lista de utilizadores. Pode utilizar a opção Meu endereço quando Início sessão por Nome de início de sessão/senha está ativado na autenticação de utilizador.

Utilize este endereço se quiser enviar a imagem digitalizada para o seu endereço de e-mail.

No modo E-mail, [Localizar Meu Endereço] aparece no painel de ações para lhe permitir encontrar e utilizar imediatamente a opção Meu endereço.

Quando utilizar o livro de endereços no modo ecrã inicial de digitalização fácil ou e-mail, também aparece o botão [Localizar Meu Endereço] no cimo da lista de utilizadores para facilitar o acesso a partir do livro de endereços.



- Não pode utilizar a opção Meu endereço nas circunstâncias seguintes:
- Se a procura do endereço a partir da lista de utilizadores estiver proibida nas definições de sistema
- Se a autenticação do utilizador estiver desativada ou for feita apenas pelo número de utilizador
- Se a opção [Aplicar e-mail utilizador para início sessão.] estiver ativada em [Endereço padrão]
- Se o endereço de e-mail do utilizador com sessão iniciada não tiver sido registado
- Após premir a tecla [Endereco Seg] quando [Assegure-se que pressiona a Tecla de Próximo Endereço ([+]) antes de selecionar o próximo endereço.] está ativada em Definições do Sistema - [Definições Envio Imagem] → [Definições Comuns] → [Definições Condicoes]
- Se [Definições S/MIME] → [Desativar o envio para os endereços que não podem ser encriptados.] estiver ativada nas definições de segurança
- Pode registar [Localizar Meu Endereço] no ecrã inicial. Isto é muito útil se utilizar frequentemente a opção Meu endereço.



VISUALIZAR UMA LISTA DE DESTINOS SELECIONADOS

Quando se seleccionar diversos destinos, poderá visualizar e verificar os destinos. Também pode ser eliminado um destino da lista (cancelar a selecção de destino).

1

Toque na tecla Revisão de endereço.

No modo Fácil

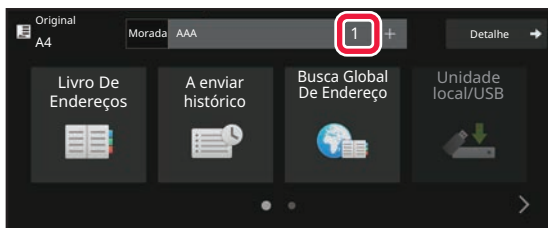

No modo Normal

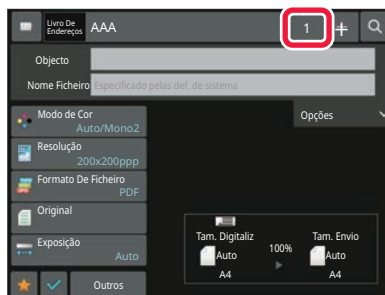
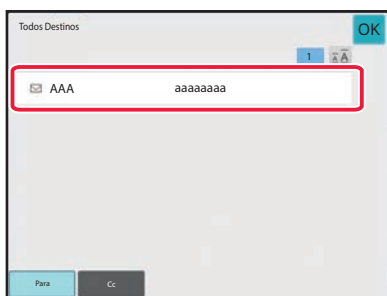
**2**

Confirme o destino.

Depois de concluída a confirmação, tocar em **OK**.



Para confirmar informação detalhada, como o tipo ou nome do destino especificado, tocar na tecla de um toque do destino alvo e, em seguida, na tecla [Info].

No modo normal, pode alterar o tipo de entrega (Para/Cc/Bcc). Tocar no endereço e depois em [Alterar para Para], [Alterar para Cc], ou [Alterar para Bcc] no painel de ações.



Eliminar os destinos especificados

No passo 2 de "VISUALIZAR UMA LISTA DE DESTINOS SELECIONADOS", selecionar o destino e tocar na tecla [Apagar].

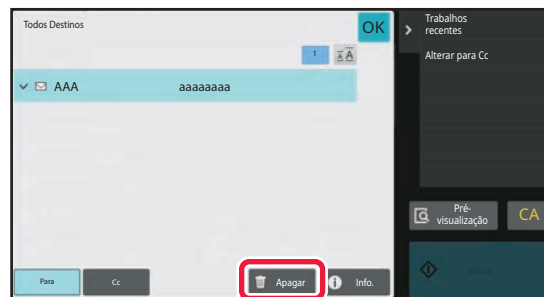

Se tiver colocado o documento no vidro de exposição e tocado na tecla [Iniciar], não pode eliminar um endereço quando alterar as definições.



UTILIZAR UM NÚMERO DE PROCURA PARA OBTER UM DESTINO

Pode utilizar o número de procura para especificar um destino guardado no livro de endereços.

1

Toque na tecla [Detalhe] para mudar para o modo normal.

[MODO FÁCIL \(página 6-7\)](#)

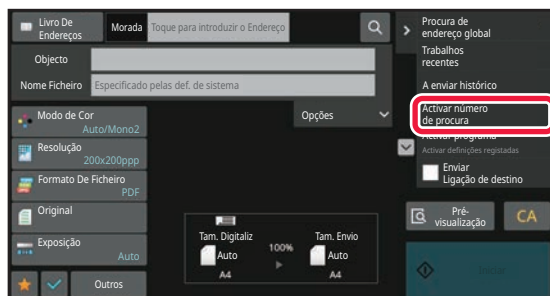
2

Toque em [Activar número de procura] no painel de ação.

3

Introduzir um número de procura (4 dígitos) utilizando as teclas numéricas e tocar em **OK**.

Depois de introduzido o número de procura, o endereço armazenado é recuperado e especificado como destino.



Se for introduzido um número de procura incorrecto:

Premir a tecla [C] para apagar o número e introduzir o número correcto.



- O número de procura é programado quando o destino é guardado no livro de endereços.
- Se não souber o número de procura, tocar em [Imprimir lista individual] no painel de ações para imprimir e verificar a lista de endereços.
- Quando se introduz números de procura como "0001" e "0011", o "0" poderá ser omitido. Por exemplo, para a introdução de "0001", introduzir "1" e premir a tecla [OK].



INTRODUZIR UM ENDEREÇO MANUALMENTE

1

No ecrã base de um modo, tocar em [Caixa de texto].

No ecrã base de Internet-Fax, premir [Caixa de Texto] para visualizar o ecrã que se procura para seleccionar o tipo de endereço. Premir a tecla [Internet-Fax] ou a tecla [SMTP Directo].

No modo fácil só é possível introduzir endereços de e-mail.

No modo Fácil

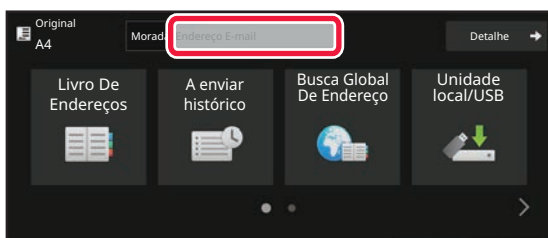

No modo Normal

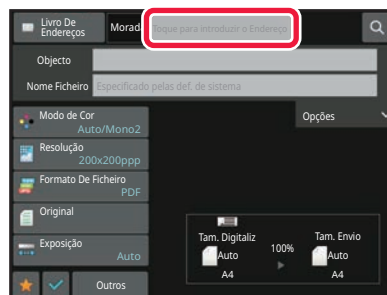

2



Introduzir o endereço do destino no teclado virtual que aparece.

- No modo de entrada de dados, seleccionar o modo do destino e introduzir o endereço de destino.
- No modo de Digitalizar para Pasta de Rede, aparece o ecrã inicial da pasta de rede. Consultar "[ESPECIFICAR UMA PASTA DE REDE \(página 6-42\)](#)".
- Depois de introduzir o endereço do destino, tocar na tecla [OK] para fechar o teclado virtual.



- Para detalhes sobre como introduzir caracteres, consulte "[INTRODUÇÃO DE CARACTERES \(página 2-74\)](#)" em "Como operar a máquina".
- É possível seleccionar [Bcc] se [Definições Envio Imagem] → [Definições de Digitalização] → [Configs do padrão] → [Definição Bcc] → [Activar Bcc] estiver activado em [Definições de Sistema].
- Quando quer apresentar um endereço Bcc no ecrã de estado do trabalho ou separador da lista de endereços, [Definições Envio Imagem] → [Definições de Digitalização] → [Configs do padrão] → [Definição Bcc] → [Mostrar Endereço Bcc no Ecrã de Estado de Trabalho] é ativado em [Definições de Sistema].
- No modo Internet fax, o ecrã de definição do pedido de confirmação da transmissão aparece se [Definições de Sistema] - [Definições Envio Imagem] → [Definições de fax internet] → [Definições de Envio] → [Relatório De Recepção De I-Fax Ligado/Desligado] estiver ativado. Para pedir uma confirmação, tocar na tecla [Definir]. Para cancelar, tocar na tecla [Cancelar]. (Quando se utiliza SMTP Directo, a confirmação de transmissão não é efectuada.)

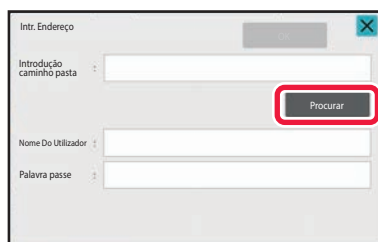

ESPECIFICAR UMA PASTA DE REDE

1

Tocar na tecla [Procurar] no ecrã de entrada da pasta de rede.

- Para aceder diretamente a uma pasta, tocar na caixa [Caminho Pasta]. É apresentado o teclado virtual.
- Se for necessário um nome de utilizador e uma palavra-passe, estes devem ser obtidos junto do administrador do servidor e introduz-se o nome de utilizador e a palavra-passe.



- Para detalhes sobre como introduzir caracteres, consulte "[INTRODUÇÃO DE CARACTERES \(página 2-74\)](#)" em "Como operar a máquina".
- Se estiver ativada uma autenticação que não seja por número de utilizador, o nome de início de sessão do utilizador corrente será automaticamente inserido no campo relevante.
- Se a autenticação do utilizador não estiver definida e for selecionada como destino uma pasta de rede com palavras-passe diferentes para cada utilizador, pode ser apresentado um ecrã para introduzir um nome de utilizador e palavra-passe no momento do envio.
Configure em "Definições (administrador)" → [Definições do Sistema] → [Controlo do Sistema] → [Definições Avançadas].
- Introduzir uma palavra-passe com um máximo de 255 caracteres de um byte.

2

Tocar na tecla do grupo de trabalho a que pretende aceder.



- Premir a tecla [Localizar] e introduzir uma palavra-chave para localizar um grupo de trabalho, servidor ou uma pasta de rede.
- São apresentados no máximo 100 grupos de trabalho, 100 servidores e 100 pastas de rede.
- Premir a tecla [Cancelar] para retornar ao ecrã do passo 1.

3

Tocar na tecla do servidor ou computador a que pretende aceder.

Se surgir um ecrã a pedir para introduzir um nome de utilizador e palavra-passe, estes devem ser obtidos junto do administrador do servidor e deve-se introduzir o nome do utilizador e a palavra-passe adequados.

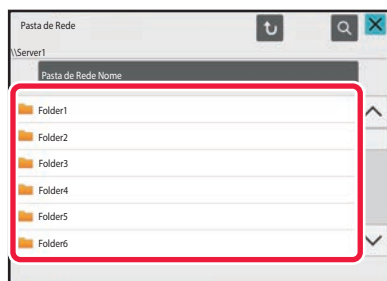
4

Tocar na tecla da pasta de rede.

Depois de concluídas todas as definições, toque na tecla [OK]. Volta ao ecrã do passo 1. Tocar novamente na tecla [OK] para aceitar o destino.



SELEÇÃO DE UMA SUBPASTA COMO DESTINO

Se houver apenas uma pasta partilhada selecionada como destino, tocar em [Selecionar uma Subpasta] muda o destino para a subpasta.



- Se o destino for alterado para uma subpasta, a transmissão de email por hiperligação não terá lugar.
- Se o destino selecionado for um destino de grupo, esta função não pode ser usada.
- Se [Enviar e Imprimir] da função de cópia estiver definida, esta função não pode ser usada.
- Se [Desativar Seleção do Livro de Endereços] ou [Desativar Entrada Direta] em "Definições (administrador)" → [Definições do Sistema] → [Controlo do Dispositivo] → [Ativar/Desativar Definições] → [Definições para Desativar Transmissão] for proibido, esta função não pode ser usada.
- Se [Definições de Aprovação para Cada Modo], [Definição de Aprovação para Entrada Direta] ou [Definição de Aprovação para Utilizar um Livro de Endereços Local] em "Definições (administrador)" → [Definições do Sistema] → [Controlo do Utilizador] → [Grupo de Autoridade] for proibido, esta função não pode ser usada.



OBTER UM DESTINO DE UM LIVRO DE ENDEREÇOS GLOBAL

Quando um servidor LDAP estiver configurado em "Definições (Versão Web)", pode procurar um endereço num livro de endereços global e recuperar o endereço para transmissão Digitalizar para Email ou Internet-Fax (exceto endereços SMTP Direto).

No modo normal, pode adicionar um endereço obtido através da procura no livro de endereços. Contudo, os endereços da transmissão FTP/Área de Trabalho não podem ser armazenados a partir da máquina.

1

No modo Fácil

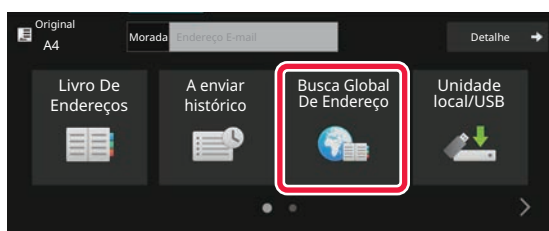

Toque na tecla [Busca Global De Endereço].

No modo Normal

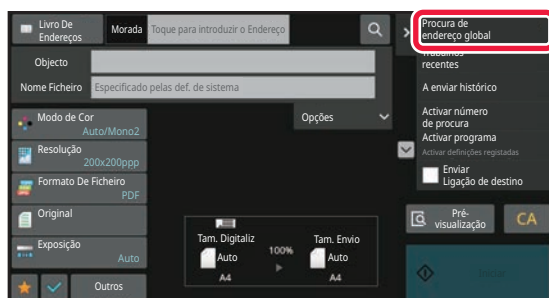

No ecrã base ou livro de endereços, tocar em [Procura de endereço global] no painel de ações.

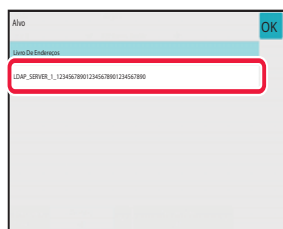
2

Tocar em [Destinatário] e no servidor LDAP a utilizar.

- No caso de se visualizar um ecrã de autenticação para o servidor LDAP, introduzir o nome de utilizador e a palavra-passe.
- Se existir apenas um servidor LDAP guardado, não é necessário efetuar o passo 2. Nesse caso, começar no passo 3.



3

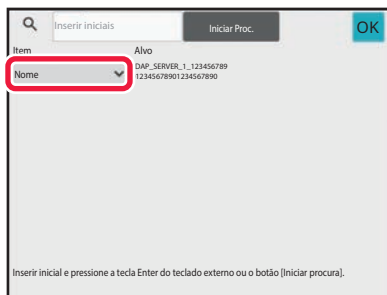

Tocar em  de [Item], e seleccionar um item a procurar a partir de [Nome] ou [Endereço].



Como procurar

Introduzir os caracteres de procura (máximo 64 caracteres). O sistema procurará nomes iniciados pelas letras introduzidas.

Um asterisco * é usado do seguinte modo:

- XXX* : nomes iniciados por "XXX"
- *XXX : nomes terminados por "XXX"
- *XXX* : nomes que contenham "XXX"
- AA*XX : nomes que iniciam por "AA" e terminam com "XX".

4

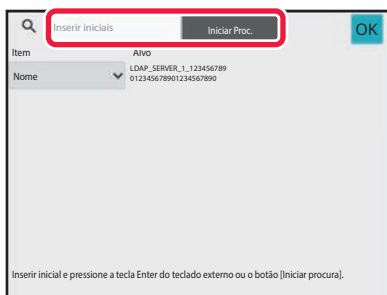

Introduzir uma palavra-chave e tocar na tecla [Iniciar Proc.].

Quando toca na caixa de introdução da palavra-chave, aparece o teclado virtual.

Estes resultados de procura surgirão após um breve intervalo.



- **Se não for encontrado nenhum destino:**

Bata levemente na tecla [Nova Busca] para adicionar mais letras de procura.

- **Para adicionar outro destino continuamente.**

Tocar no destino.



- **Para verificar a informação do destino:**

Tocar na tecla de um toque do destino alvo e, em seguida, na tecla [Info.]. Tocar em  para fechar o ecrã de informações de endereço.

No modo normal, pode seleccionar um endereço e tocar em [Novo registo no Livro de endereços] no painel de ações para adicionar o endereço ao livro de endereços. É útil quando se introduz um destino directamente.



OBTER UM DESTINO DE UM LIVRO DE ENDEREÇOS MÓVEL

Se a máquina e o dispositivo móvel estiverem ligados por Bluetooth, é possível obter um destino a partir do livro de endereços móvel.

É possível obter os destinos para a transmissão por fax e email.



- O livro de endereços não está guardado nesta máquina.
- O número máximo de endereços que podem ser lidos a partir do livro de endereços móvel é de 2000.
- Para mais informações sobre o funcionamento de dispositivos móveis, consulte o manual de funcionamento/ajuda do dispositivo móvel.



Para utilizar esta função

Ative "Definições (administrador)" → [Definições de Rede] → [Definições de Bluetooth] → [Bluetooth] para emparelhar a máquina e o dispositivo móvel.

1

No modo Fácil

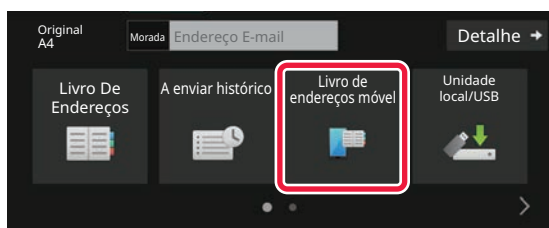

Prima a tecla [Livro de Endereços Móvel].

No modo Normal

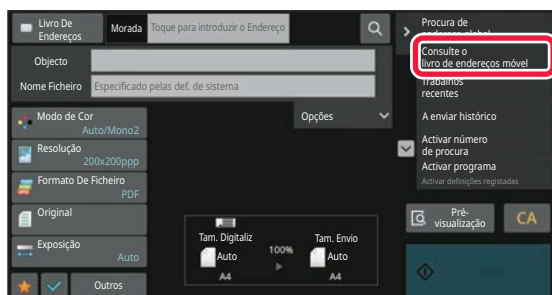

No ecrã base ou livro de endereços, prima [Consulte o Livro de Endereços Móvel] no painel de ações.



2

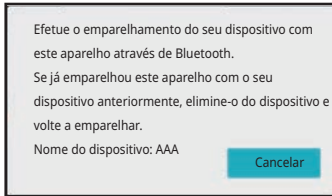

Operar o dispositivo móvel a ser ligado para o emparelhar com a máquina.

O nome do dispositivo da máquina é apresentado no ecrã.



Ao emparelhar com um dispositivo móvel que já tenha sido emparelhado com esta unidade, apague a informação desta unidade armazenada no dispositivo móvel.



Para definir um nome de dispositivo para esta máquina

Configure em "Definições (administrador)" → [Definições do Sistema] → [Definições de Rede] → [Definições do Nome da Rede] → [Nome do Dispositivo].

O nome do dispositivo deve ter até 7 caracteres de dois bytes ou até 15 caracteres de um byte.

3

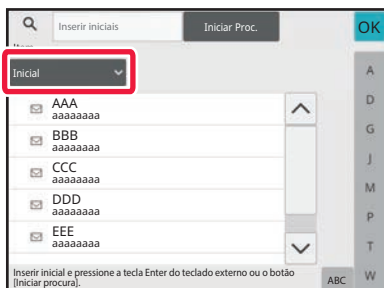

Prima (▼) em [Item] e selecione um item a procurar a partir de [Inicial], [Nome] ou [Endereço].

4

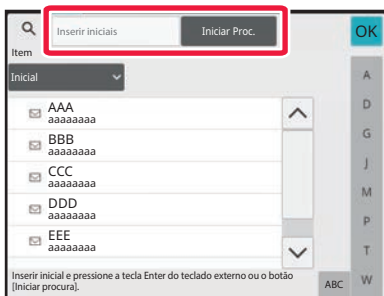

Introduza uma palavra-passe e prima a tecla [Iniciar Procura].

Quando toca na caixa de introdução da palavra-chave, aparece o teclado virtual.

Estes resultados de procura surgirão após um breve intervalo.



- **Se não for encontrado nenhum destino:**
Bata levemente na tecla [Nova Busca] para adicionar mais letras de procura.
- **Para adicionar outro destino continuamente.**
Tocar no destino.



UTILIZAR UM REGISTO DE TRANSMISSÃO PARA REENVIAR

Seleccionar um destino a partir de um registo de transmissão e reenviar os dados.

São armazenados os destinos das 50 transmissões mais recentes por Digitalizar para E-mail, Internet-Fax (incluindo o endereço SMTP Directo) e/ou fax. Seleccionar um destes para reenviar para aquele destino. Os destinos da transmissão FTP/Computador e de Digitalizar para Pasta de Rede também aparecem no registo de transmissão. No modo normal, também é possível guardar os endereços mostrados no registo de transmissão num livro de endereços. Isto é útil para armazenar um endereço que foi introduzido manualmente.



- Quando se selecciona um destino para reenviar no ecrã do registo de transmissão, o modo do destino seleccionado é automaticamente seleccionado.
- São armazenados os seguintes tipos de endereços para reenvio.
 - Uma tecla de um toque para um contacto ou grupo no qual são guardados múltiplos destinos.
 - Destinos de grupo
 - Destinos a transmitir
- O nome de utilizador e a palavra-passe não são memorizados por motivos de segurança. Se aparecer um ecrã a solicitar estas informações é necessário voltar a introduzi-las.

1

No modo Fácil



Premir a tecla [A enviar histórico]

No modo Normal

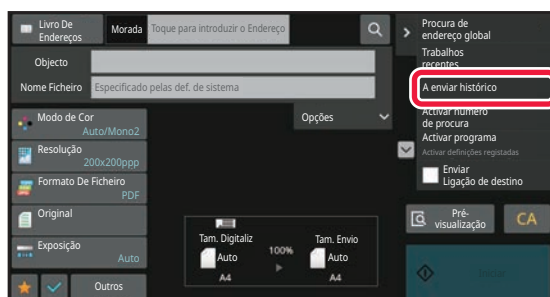

No ecrã base ou livro de endereços, tocar em [A enviar histórico] no painel de ações.



2

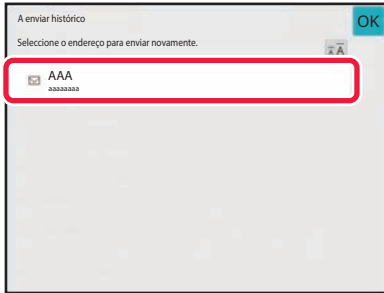

Tocar na tecla do destino para que pretende reenviar.

São visualizados os últimos 50 endereços usados para transmitir.

Se surgir um ecrã a pedir para introduzir o nome de utilizador e a palavra-passe, introduzir estas informações.



Para cancelar a definição de reenvio:

Tocar na tecla destacada.



No modo normal, pode seleccionar um endereço e tocar em [Novo registo no Livro de endereços] no painel de ações para adicionar o endereço ao livro de endereços. É útil quando se introduz um destino directamente.



ENVIO APENAS DO URL DE UM FICHEIRO DA DIGITALIZAÇÃO PARA UM DESTINO DE DIGITALIZAÇÃO

Se usar Digitalizar para Email, alguns originais e/ou definições de digitalização poderão produzir ficheiros grandes. Se o ficheiro for grande, existe o risco de o servidor de e-mail o rejeitar, impedindo o seu envio.

Esta função guarda o ficheiro da digitalização no disco local da máquina e envia ao destinatário um email contendo apenas o respetivo URL.

Desta forma, reduz-se a sobrecarga no servidor de e-mail e impedem-se as falhas de envio dos ficheiros das digitalizações causadas por esse servidor.

Após a receção do e-mail, o destinatário pode utilizar o URL na mensagem para transferir o ficheiro da digitalização.

Se o ficheiro da digitalização for demasiado grande

Digitalizar para e-mail

Ficheiro da digitalização

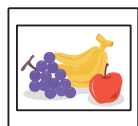

Envio do ficheiro como um anexo de e-mail

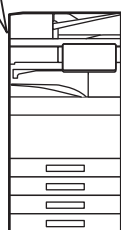

O anexo é demasiado grande e o servidor de e-mail rejeita a mensagem

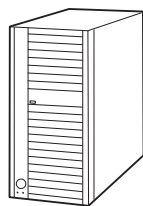
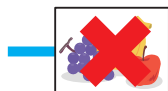

O envio falha



Destino

Servidor de e-mail

Envio apenas do URL ao destinatário

Ficheiro da digitalização

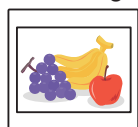

Salvar na unidade local da máquina

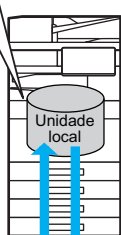

Enviar por e-mail o URL do local de armazenamento

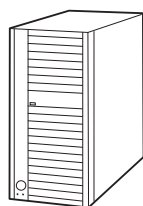

O e-mail chega ao destino



Destino

Servidor de e-mail



O destinatário utiliza o URL no e-mail para transferir o ficheiro da digitalização



Envio apenas do URL ao destinatário

Usar o modo fácil

Quando a função [Ativar o Envio da ligação de destino como predefinição] estiver ativada nas definições (administrador), os dados da digitalização são guardados no disco local da máquina e a informação do URL é enviada para o email de destino. Se estiver desativada, os dados da digitalização são enviados através do Digitalizar para Email. Não é possível alterar a ativação/desativação desta função no ecrã de modo fácil.

No modo normal

[Enviar Ligação de Destino] aparece no painel de ações do ecrã inicial de Digitalizar para Email. Selecionando esta caixa de verificação , é possível utilizar esta função.

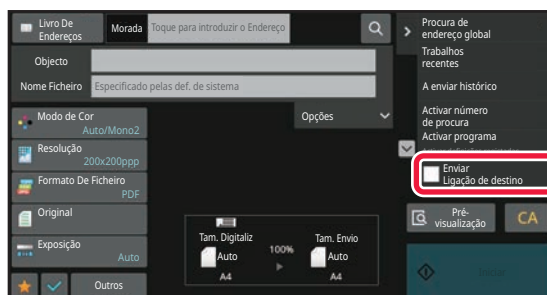

Número de URLs criados

É criado um URL por ficheiro a transferir.

Usar [Uma Página por Ficheiro]

Serão criados e guardados simultaneamente vários ficheiros de digitalizações, sendo criado um URL para cada ficheiro a enviar ao destinatário.

Usar [Programado]

Os ficheiros serão criados e guardados num formato que varia em função do destinatário, sendo criado um URL para cada um deles. Será enviado a cada destinatário um URL para o ficheiro no formato que lhe corresponda.



- Para usar esta função, é necessário ativar [Definições de Enviar Ligação de Destino] nas Definições do Sistema (administrador).
- Não é possível utilizar esta função em combinação com transmissão de metadados ou reenvios a partir do arquivo de documentos.
- Se uma subpasta for selecionada como destino para guardar, esta função não pode ser usada.
- Os ficheiros das digitalizações são guardados na área de pastas normal.
- Não é possível navegar nos ficheiros das digitalizações por outro método que não seja o de transferência.
- Não é possível eliminar manualmente os ficheiros das digitalizações, os quais são conservados durante o período de armazenamento configurado nas Definições do Sistema. No entanto, os ficheiros digitalizados serão apagados se Limpar Toda a Memória ou Inicializar Dados Privados/Dados na Máquina for executado ou se mover para Definições Avançadas de Segurança.
- Quando todos os destinos numa transmissão de difusão forem endereços de e-mail, as informações de URL são enviadas para todos.
Se o formato do ficheiro dos dados de digitalização guardados for o mesmo para todos os destinos, será enviado o mesmo URL. Caso contrário, serão enviados URLs distintos.
- Caso inclua destinatários para tarefas diferentes (Digitalizar para FTP, Digitalizar para Computador, etc.), a transmissão será efetuada enviando apenas um URL ao destinatário para qualquer endereço de email, sendo que o ficheiro digitalizado é enviado diretamente de forma normal para os destinatários de outras tarefas.
- Quando a [Função de Administração de Documentos] estiver ativada nas Definições do Sistema (administrador), o ficheiro digitalizado será enviado diretamente para o administrador, não através de URL.
- Mesmo se [Definições de Enviar Ligação de Destino] estiver desativada nas Definições do Sistema (administrador), será possível aceder ao URL e transferir o ficheiro digitalizado durante o período de armazenamento.
- O ficheiro da digitalização será guardado mesmo que esteja definido um limite de envio de dados nas Definições do Sistema (administrador) e o ficheiro ultrapasse esse limite. O ficheiro da digitalização será guardado mesmo que [Se os dados enviados excederem o tamanho máximo, serão enviados vários ficheiros.] esteja ativado nas Definições do Sistema (administrador) e o ficheiro ultrapasse o limite.
Se não existir outra tarefa além de uma tarefa Digitalizar para E-mail numa transmissão de difusão e o ficheiro da digitalização ultrapassar a definição de [Tamanho máximo dos dados enviados (pasta de FTP/Ambiente de Trabalho/Rede)], não será possível efetuar a transmissão.



- **Para utilizar esta função**
Configure em "Definições (administrador)" → [Definições de Sistema] → [Definições de Envio de Imagem] → [Definições de Digitalização] → [Definições Condições] → [Definições Enviar Ligação de Destino].
- **Usar sempre esta função no modo fácil**
Configure em "Definições (administrador)" → [Definições de Sistema] → [Definições de Envio de Imagem] → [Definições de Digitalização] → [Definições Condições] → [Ativar Enviar Ligação de Destino como Predefinida].
Quando esta função estiver ativada e o e-mail for enviado em modo normal, a caixa de verificação [Enviar Ligação de Destino] no painel de ação está sempre .
- **Período de armazenamento dos ficheiros das digitalizações guardados com esta função**
Configure em "Definições (administrador)" → [Definições de Sistema] → [Definições de Envio de Imagem] → [Definições de Digitalização] → [Definições Condições] → [Período de Retenção de Ficheiros].
- **Proteção do URL através de SSL/TLS**
Configure em "Definições (administrador)" → [Definições do Sistema] → [Definições de Envio de Imagem] → [Definições de Digitalização] → [Definições de Condições] → [Ativar SSL/TLS].



TRANSMITIR UMA IMAGEM

TRANSMITIR UMA IMAGEM

ENVIAR UMA IMAGEM NO MODO DIGITALIZAÇÃO

Uma imagem pode ser enviada no modo de digitalização (Digitalizar para E-mail, Digitalizar para FTP, Digitalizar para Computador e Digitalizar para Pasta de Rede).



- Se a memória ficar cheia enquanto os originais estão a ser digitalizados, surge uma mensagem e a digitalização será interrompida.
- Ao efectuar Digitalizar para E-mail, não se deve enviar um ficheiro demasiado grande. Os ficheiros com diversas páginas têm tendência para serem grandes. Ao enviar um ficheiro com diversas páginas ou outra página grande, poderá ser necessário reduzir o número de páginas digitalizadas ou reduzir o tamanho enviado.



Não coloque nenhum objeto por baixo do detetor de tamanho do original. Se o alimentador automático de documentos for fechado com um objecto por baixo, a placa do detetor de tamanho do original pode ficar danificada e impedir a detecção correcta do tamanho do documento.

1

Coloque o original.





Coloque o original na bandeja do alimentador de documentos do alimentador automático de documentos ou no vidro de exposição.

[ALIMENTADOR AUTOMÁTICO DE DOCUMENTOS \(página 1-36\)](#)



[VIDRO DE EXPOSIÇÃO \(página 1-42\)](#)

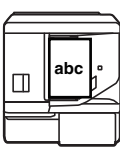
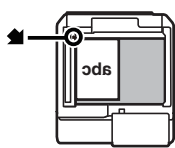

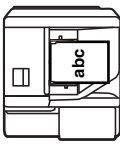
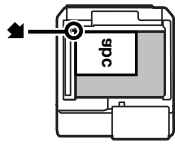
- Ao colocar os originais, oriente-os conforme exibido em seguida.

Originais	Bandeja do alimentador de documentos Colocar o original com a face impressa virada para cima.	Vidro de exposição Coloque o original voltado para baixo e alinhe o canto com a ponta da marca  no canto superior esquerdo da escala do vidro de originais.
Orientação vertical* 		
Orientação horizontal* 		

*Para colocar um original amplo vertical, coloque-o conforme indicado na figura de "Orientação horizontal" e especifique a orientação de colocação no passo 4.

- Colocar originais de tamanho A5 (5-1/2" x 8-1/2") em orientação de retrato (vertical) (). Se for colocado em orientação de paisagem (horizontal) (), será detectado um tamanho incorrecto. Para um original de tamanho A5R (5-1/2" x 8-1/2" R), introduzir o tamanho do original manualmente.



2

Especifique o destino.

[OBTER UM DESTINO DO LIVRO DE ENDEREÇOS \(página 6-35\)](#)

[VISUALIZAR UMA LISTA DE DESTINOS SELECIONADOS \(página 6-38\)](#)

[UTILIZAR UM NÚMERO DE PROCURA PARA OBTER UM DESTINO \(página 6-40\)](#)

[INTRODUZIR UM ENDEREÇO MANUALMENTE \(página 6-41\)](#)





[ESPECIFICAR UMA PASTA DE REDE \(página 6-42\)](#)

[OBTER UM DESTINO DE UM LIVRO DE ENDEREÇOS GLOBAL \(página 6-44\)](#)

[OBTER UM DESTINO DE UM LIVRO DE ENDEREÇOS MÓVEL \(página 6-46\)](#)

[UTILIZAR UM REGISTO DE TRANSMISSÃO PARA REENVIAR \(página 6-48\)](#)

O ícone na tecla indica o tipo de destino armazenado na tecla.

-  Digitalizar para e-mail
-  Digitalizar para FTP
-  Digitalizar para Pasta de Rede
-  Digitalizar para Computador



- Depois de uma tecla de toque ser premida, se o ecrã for alterado sem que a tecla **+** seja premida, o destino da tecla premida é especificado automaticamente.
- Ao efectuar Digitalizar para E-mail, poderão ser enviadas cópias Cc ou Bcc para outros destinos. Tocar na tecla [Revisão de endereço] para seleccionar os destinos.
[VISUALIZAR UMA LISTA DE DESTINOS SELECIONADOS \(página 6-38\)](#)
- Podem ser especificados diversos destinos.
- Para alterar [Objecto], [Nome Ficheiro], [Responder Para], ou [Corpo do Texto] no modo normal, tocar na caixa de introdução respetiva ou em [Opções].
[ALTERAR ASSUNTO, NOME DE FICHEIRO, RESPONDER PARA E CORPO DO TEXTO NO MOMENTO DA TRANSMISSÃO DA DIGITALIZAÇÃO \(página 6-57\)](#)

3

Toque na tecla [Original].



4

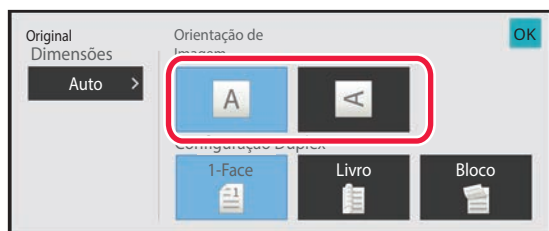

Tocar na tecla de orientação adequada.

Especificar a orientação do original colocado no passo 1. Depois de concluídas as definições, prima **OK**.



- É possível alterar a exposição, a resolução, o formato de ficheiro, o modo de cor e outras definições.
[DIGITALIZAR AUTOMATICAMENTE AS DUAS FACES DE UM ORIGINAL \(ORIGINAL 2 FACES\) \(página 6-77\)](#)
[TAMANHO DA DIGITALIZAÇÃO E TAMANHO DE ENVIO \(AMPLIAR/REDUZIR\) \(página 6-79\)](#)
[MODIFICAR A EXPOSIÇÃO E TIPO DE IMAGEM ORIGINAL \(página 6-91\)](#)
[ALTERAR A RESOLUÇÃO \(página 6-93\)](#)
[ALTERAR O FORMATO NO MODO DIGITALIZAÇÃO OU DE ENTRADA DE DADOS \(página 6-94\)](#)
[ALTERAR MODO DE COR \(página 6-101\)](#)
- Premir a tecla [Outros] permite configurar várias funções, por exemplo, enviar colectivamente duas páginas originais como uma só folha ou páginas originais com diferentes tamanhos.

5

Tocar na tecla [P/B Iniciar] ou [Cor Iniciar] para iniciar a digitalização do original.

- Se o original foi inserido na bandeja do alimentador de documentos, escutar-se-á um som quando a digitalização estiver concluída e a transmissão ocorrer.
- Se o original for colocado no vidro de exposição, surge a tecla [Terminar] no painel de toque. Se o original só tiver uma página, avançar para o passo 7. Para digitalizar mais páginas, avançar para o passo 6.



- Pode premir a tecla [Prévisualização] para pré-visualizar a imagem antes do envio da mesma. Para mais informações, consultar "[VERIFICAR A IMAGEM PARA TRANSMISSÃO \(página 6-104\)](#)".
- Se o formato de ficheiro estiver definido para [PDF/Encry.], [PDF/Encri./Reduzir cores], [PDF/Encri./Compacto], ou [PDF/Encri./Compacto/U-Perf.], é-lhe pedido que introduza a senha quando tocar na tecla [P/B Iniciar] ou [Cor Iniciar].
- Tocar na caixa de introdução da senha para abrir o ecrã do teclado, introduzir uma senha com um máximo de 32 caracteres e tocar nas teclas [OK] e [Enviar] sequencialmente. O destinatário deve utilizar a palavra-passe introduzida para abrir o ficheiro PDF encriptado.
- Para cancelar o PDF Encriptado, premir a tecla [Cancelar]. Surgirá o ecrã de definições de formato de modo a permitir alterar o tipo de ficheiro.
Selecionar um tipo de ficheiro novo e tocar na tecla [P/B Iniciar] ou [Cor Iniciar] para iniciar a transmissão.



6

Se o original estiver colocado no vidro de exposição, substitua-o pelo original seguinte e toque na tecla [P/B Iniciar] ou [Cor Iniciar].

Repetir até todos os originais ficarem digitalizados.

7

Toque na tecla [Terminar].

Escutar-se-á um som para indicar que a operação está completa.



- Se não se efectuar nenhuma acção durante um minuto depois de aparecer o ecrã de confirmação, a digitalização termina automaticamente e a transmissão é reservada.
- Premir a tecla [Alterar Def.] para alterar a exposição, resolução, tamanho de digitalização e tamanho de envio para cada página original digitalizada. No entanto, se seleccionar "Pass. Cartão" em Outros, só deve alterar a exposição quando digitalizar uma página de original par.
- Se estiverem incluídos destinos de Digitalizar para e-mail e de Internet-Fax, a largura de envio para Digitalizar para e-mail e de Internet-Fax será igual à largura de envio por fax.



• **Para alterar o período de tempo que deve decorrer até a transmissão ser feita automaticamente:**

Selecione "Definições (administrador)" - [Definições de Sistema] → [Definições Envio Imagem] → [Definições Comuns] → [Definições Condicoes] → [Tempo de Iniciar Automaticamente Trabalho Durante Digitalização].

• **Para definir o som de digitalização concluída:**

Em "Definições (administrador)", selecione [Definições de Sistema] → [Definições de Som] → [Definições de Som (Comuns)] → [Som de Digitalização Concluída (Imagem Enviada)].



ALTERAR ASSUNTO, NOME DE FICHEIRO, RESPONDER PARA E CORPO DO TEXTO NO MOMENTO DA TRANSMISSÃO DA DIGITALIZAÇÃO

Alterar o assunto, nome de ficheiro, responder para e corpo de texto durante uma transmissão de digitalização. Se for necessário, introduzir o texto directamente.



- Ao efectuar Digitalizar para FTP, Digitalizar para Computador ou Digitalizar para Pasta de Rede, é usado apenas o nome de ficheiro.
- Se o assunto ou o nome de ficheiro não for alterado, são usadas as definições de [Definições de Sistema] → [Definições Envio Imagem] → [Definições de Digitalização] → [Definições de Nome de Assunto], [Definições de Nome de Ficheiro] e [Definições de Corpo de Mensagem] em "Definições (administrador)".
- Se o endereço para resposta não for alterado, são usadas as definições [Definições de Sistema] → [Definições Envio Imagem] → [Definições de Digitalização] → [Definições Condicoes] → [Resposta pré definida. Endereço definido] em "Definições (administrador)".
Se não estiver configurado, é usado o endereço de resposta configurado em [Definições de Rede] → [Definições de Serviços] → [SMTP] → [Endereço do Remetente] em "Definições". (São necessários direitos de administrador.)
- Para configurar as opções para o assunto, o nome de ficheiro e o corpo de texto, selecione [Definições de Sistema] → [Definições Envio Imagem] → [Definições de Digitalização] em "Definições (administrador)".
- Para detalhes sobre como introduzir caracteres, consulte "[INTRODUÇÃO DE CARACTERES \(página 2-74\)](#)" em "Como operar a máquina".

1

Toque na tecla [Detalhe] para mudar para o modo normal.

[MODO FÁCIL \(página 6-7\)](#)

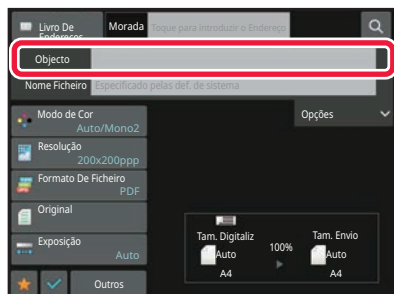
2

Para alterar o assunto, tocar na caixa de introdução [Objecto].



3



Touchar numa tecla de texto pré-definido.

Depois de concluídas as definições, prima **OK**.



Para cancelar a seleção do assunto:

Toque na tecla [Limpar].



Para introduzir texto directamente, premir a tecla [Entr. Directa] para abrir o teclado virtual.

Introduzir o texto e premir a tecla [OK].

4

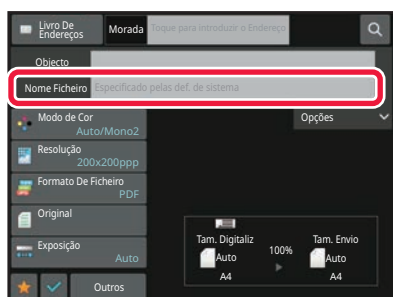

Para alterar o nome do ficheiro, tocar na caixa de entrada [Nome Ficheiro].

Depois de concluídas as definições, prima **OK**.

- Premir a tecla do nome do ficheiro na lista.
- Para introduzir directamente o nome do ficheiro, premir a tecla [Entr. Directa].

• Aparece um pedido no nome do ficheiro. O pedido é alterado em função das definições.

Se as definições não forem alteradas, aparece a mensagem "Seguindo Definições do Sistema".

- Em [Configuração OCR], se a opção [Extr. auto de nome fich.] estiver ativada, "Extr. auto de nome fich." será apresentado. (Na BP-50C26/BP-50C31/BP-50C36/BP-50C45/ BP-50C55/BP-50C65/BP-55C26, o kit de Expansão OCR é obrigatório.)



Se digitalizar para uma pasta partilhada e definir um nome de ficheiro igual a um que já exista na pasta, o nome do ficheiro é alterado para evitar a substituição do ficheiro existente.

5

Toque em [Opções].



6

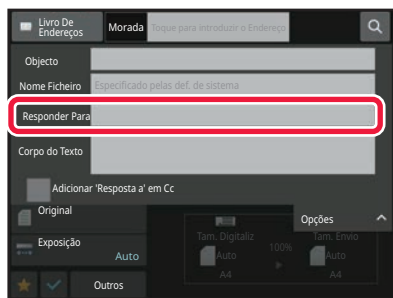

Para alterar o endereço do destinatário (resposta), tocar na caixa de entrada [Responder Para].



Se for usada a autenticação do utilizador, será aplicada a informação do utilizador que iniciou a sessão, e por conseguinte o endereço de resposta não poderá ser alterado.

7



Tocar na tecla que pretende usar para o endereço do destinatário (de resposta).

Depois de concluídas as definições, prima **OK**.

- Pode seleccionar endereços na lista de utilizadores da mesma maneira que selecciona o endereço do destinatário. Também pode tocar em [Procura de endereço global] no painel de ações para especificar um utilizador guardado no livro de endereços global, como endereço de resposta.
- Se tocar em [Entr. Directa] no painel de ações pode introduzir diretamente o endereço de e-mail.
- Se seleccionar a caixa de verificação [Adicionar 'Resposta a' em Cc] para , adiciona um endereço de resposta ao endereço Cc.

8

Para alterar o corpo do texto, tocar na caixa de entrada [Corpo do Texto].



9

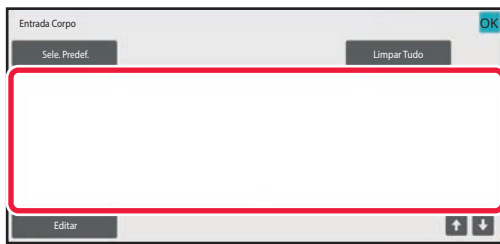

Introduzir o corpo do texto.

Depois de concluídas as definições, prima **OK**.

- Para seleccionar um texto pré-definido previamente armazenado no modo de Configuração (Versão Web), premir a tecla [Sele. Predef.].
- Para introduzir directamente o corpo de texto, premir a tecla [Editar].



Para limpar todo o texto introduzido:

Toque na tecla [Limpar Tudo]. Quando se prime esta tecla, todo o corpo da mensagem é eliminado de imediato e não apenas a linha seleccionada.



- Introduzir até 1800 caracteres. (Uma quebra de linha conta como um carácter.)
- Para editar a linha seleccionada, premir a tecla [Editar]. O teclado virtual surgirá com o texto seleccionado introduzido.



ENVIAR UM FAX NO MODO INTERNET-FAX

Transmite um fax no modo Internet-Fax. Este procedimento pode também ser usado para efectuar a transmissão directa por SMTP Directo.



- Se a memória ficar cheia enquanto os originais estão a ser digitalizados, surge uma mensagem e a digitalização será interrompida.
- Depois de todos os originais terem sido digitalizados, surge a mensagem "Trabalho guardado." juntamente com o número de controlo do trabalho. Se for necessário, este número pode ser usado para localizar o trabalho no Relatório de Transacção ou no Relatório de Actividade de Envio de Imagem.
- Se o trabalho for uma transmissão de difusão, este número surgirá igualmente na tecla do trabalho no ecrã de estado do trabalho. Por este motivo, é recomendável anotar o número para verificar facilmente o resultado.
- Registo de Rodapé de Correio: o texto especificado é anexado automaticamente ao final do corpo do texto do e-mail. Isto é conveniente para quando se pretende anexar um texto predefinido como uma política empresarial. Para introduzir o texto a anexar, seleccionar [Definições de Sistema] → [Definições Envio Imagem] → [Definições de Digitalização] → [Definições de Corpo de Mensagem] → [Registo de Rodapé de Correio] em "Definições (administrador)". Introduzir até 900 caracteres. (O texto anexado não está incluído no número máximo de caracteres que podem ser introduzidos no corpo do e-mail). Para definir se pretende ou não anexar texto, seleccionar [Definições de Sistema] → [Definições Envio Imagem] → [Definições de Digitalização] → [Definições de Corpo de Mensagem] → [Adicionar Automaticamente um Rodapé ao Corpo da Mensagem de Correio] em "Definições".



Se estiver configurado um endereço predefinido utilizando "Definições" → [Definições de Sistema] → [Definições Envio Imagem] → [Definições de Digitalização] → [Endereço padrão] → [Definição de Endereço Original], não é possível alterar o modo, nem adicionar ou alterar o destino.

Para alternar para o modo de Internet-Fax, premir a tecla [Cancelar] no painel de toque e efectuar o procedimento de transmissão.

1

Coloque o original.

Coloque o original na bandeja do alimentador de documentos do alimentador automático de documentos ou no vidro de exposição.



[ALIMENTADOR AUTOMÁTICO DE DOCUMENTOS \(página 1-36\)](#)

[VIDRO DE EXPOSIÇÃO \(página 1-42\)](#)



Não coloque nenhum objeto por baixo do detetor de tamanho do original. Se o alimentador automático de documentos for fechado com um objecto por baixo, a placa do detetor de tamanho do original pode ficar danificada e impedir a detecção correcta do tamanho do documento.



- Colocar o original de tamanho A5 (5-1/2" x 8-1/2") em orientação de retrato (). Se o colocar em orientação de paisagem (horizontal) (), será detetado um tamanho incorreto. Para um original de tamanho A5R (5-1/2" x 8-1/2" R), introduzir o tamanho do original manualmente. [ESPECIFICAR O TAMANHO DE DIGITALIZAÇÃO DO ORIGINAL EM TAMANHO DE PAPEL \(página 6-80\)](#)
- Rotação envio
Os originais A4, B5R e A5R (8-1/2" x 11" e 5-1/2" x 8-1/2"R) são rodados 90 graus, e enviados respetivamente nas orientações A4R, B5 e A5 (8-1/2" x 11"R e 5-1/2" x 8-1/2").
(A função de rotação envio não está disponível para originais com tamanhos A4R, B5, ou A5 (8-1/2" x 11" R ou 5-1/2" x 8-1/2"))
Exemplo: Quando enviar um priginal A4 (8-1/2" x 11")

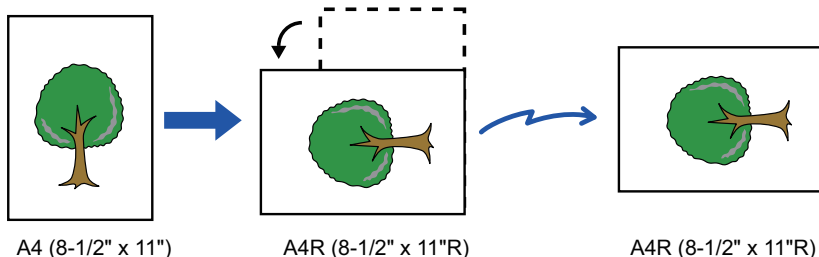





2

Tocar no visor do modo para mudar para o ecrã inicial do modo Internet fax.[SELECIONAR O MODO DE SCANNER DE REDE \(página 6-9\)](#)

3

Especifique o destino.[OBTER UM DESTINO DO LIVRO DE ENDEREÇOS \(página 6-35\)](#)[VISUALIZAR UMA LISTA DE DESTINOS SELECIONADOS \(página 6-38\)](#)[UTILIZAR UM NÚMERO DE PROCURA PARA OBTER UM DESTINO \(página 6-40\)](#)[INTRODUZIR UM ENDEREÇO MANUALMENTE \(página 6-41\)](#)[ESPECIFICAR UMA PASTA DE REDE \(página 6-42\)](#)[OBTER UM DESTINO DE UM LIVRO DE ENDEREÇOS GLOBAL \(página 6-44\)](#)[OBTER UM DESTINO DE UM LIVRO DE ENDEREÇOS MÓVEL \(página 6-46\)](#)[UTILIZAR UM REGISTO DE TRANSMISSÃO PARA REENVIAR \(página 6-48\)](#)

Surge o ícone  nas teclas de toque onde os endereços de Internet Fax estão guardados.



Para alterar [Objecto], [Nome Ficheiro], ou [Corpo do Texto], tocar na tecla [Outros] e na tecla [Def. de Envio].

[ALTERAR ASSUNTO, NOME DE FICHEIRO E CORPO DO TEXTO NO MOMENTO DA TRANSMISSÃO DO INTERNET-FAX \(página 6-65\)](#)

4

Toque na tecla [Original].

- Defina a densidade, resolução e formato em [Definições de Sistema] → [Definições Envio Imagem] → [Definições de fax internet] → [Configurações do Servidor] → [Definições Padrão] in "Definições (administrador)".
- Premir a tecla [Outros] permite configurar várias funções, por exemplo, enviar colectivamente duas páginas originais como uma só folha ou páginas originais com diferentes tamanhos.

5

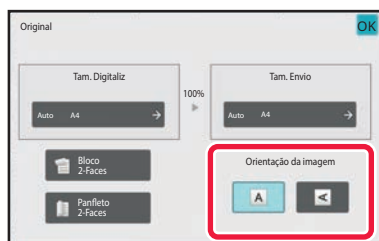
**Tocar na tecla de orientação adequada.**

Depois de concluídas as definições, prima .



6

Toque na tecla [Iniciar] para iniciar a digitalização do original.

- Se o original for colocado no vidro de exposição, surge a tecla [Terminar] no painel de toque.
Se o original só tiver uma página, avançar para o passo 8. Para digitalizar mais páginas, avançar para o passo seguinte.
- Se o original foi inserido na bandeja do alimentador de documentos, escutar-se-á um som quando a digitalização estiver concluída e a transmissão ocorrer.



Pode premir a tecla [Prévisualização] para pré-visualizar a imagem antes do envio da mesma. Para mais informações, consultar "[VERIFICAR A IMAGEM PARA TRANSMISSÃO \(página 6-104\)](#)".

7

Se o original estiver colocado no vidro de exposição, substitua-o pelo original seguinte e toque na tecla [Iniciar].

Repetir até todos os originais ficarem digitalizados.

8

Toque na tecla [Terminar].

Escutar-se-á um som para indicar que a operação está completa.
Abra o alimentador automático de documentos e remova o original.



- Se não se efectuar nenhuma acção durante um minuto depois de aparecer o ecrã de confirmação, a digitalização termina automaticamente e a transmissão é reservada.
- Premir a tecla [Alterar Def.] para alterar a exposição, resolução, tamanho de digitalização e tamanho de envio para cada página original digitalizada.
No entanto, se seleccionar "N-Up" ou "Foto De Cartão" em Outros, só deve alterar a exposição quando digitalizar uma página de original par.



ALTERAR ASSUNTO, NOME DE FICHEIRO E CORPO DO TEXTO NO MOMENTO DA TRANSMISSÃO DO INTERNET-FAX

Mudar o assunto, nome de ficheiro e corpo de texto ao efectuar uma transmissão de Internet-Fax. Se for necessário, introduzir o texto directamente. Configurar um nome de ficheiro e outras definições para um Internet-Fax utilizando as Definições de Envio de outras funções.



- Se o assunto e o nome de ficheiro não forem alterados, serão usadas as definições do modo de Configuração (versão Web).
- Para configurar as opções para o assunto, o nome de ficheiro e o corpo de texto, clique em [Definições de Sistema] → [Definições Envio Imagem] → [Definições de Digitalização] em "Definições (administrador)".
- Para detalhes sobre como introduzir caracteres, consulte "[INTRODUÇÃO DE CARACTERES \(página 2-74\)](#)" em "Como operar a máquina".

1

Tocar no visor do modo para mudar para o ecrã inicial do modo Internet fax.

[SELECIONAR O MODO DE SCANNER DE REDE \(página 6-9\)](#)

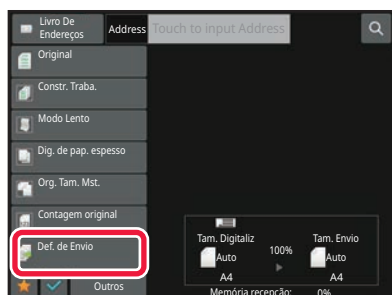
2

Toque na tecla [Def. de Envio].

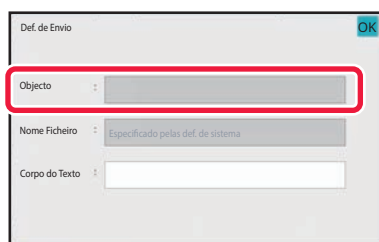
3

Para alterar o assunto, tocar na caixa de introdução [Objecto].



4



Tocar numa tecla de texto pré-definido.



Para cancelar a seleção do assunto:

Toque na tecla [Limpar].



Para introduzir texto directamente, premir a tecla [Entr. Directa] para abrir o teclado virtual. Introduzir o assunto e tocar na tecla [OK] .

5

Para alterar o nome do ficheiro, tocar na caixa de entrada [Nome Ficheiro].

6

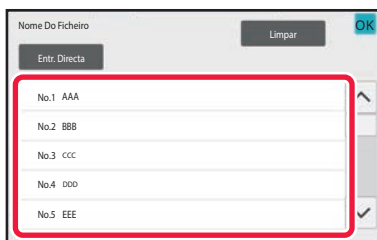

Tocar numa tecla de texto pré-definido.

Depois de concluídas as definições, prima **OK** .



- Para guardar o texto predefinido para o nome do ficheiro, seleccione [Definições de Sistema] em "Definições" → [Definições Envio Imagem] → [Definições de Digitalização] → [Definições de Nome de Ficheiro].
- Para introduzir texto diretamente, toque na tecla [Entr. Directa] para visualizar o teclado virtual. Introduzir o nome de ficheiro e tocar na tecla [OK] .



Para cancelar a seleção do nome de ficheiro:

Toque na tecla [Limpar].



7

Para alterar o corpo do texto, tocar na caixa de entrada [Corpo do Texto].

8

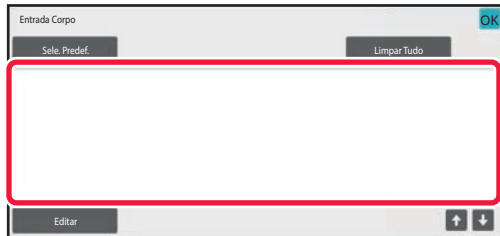

Introduzir o corpo do texto.

Depois de concluídas as definições, prima **OK**.

- Para seleccionar um texto pré-definido previamente armazenado no modo de Configuração (Versão Web), premir a tecla [Sele. Predef.].
- Para introduzir directamente o corpo de texto, premir a tecla [Editar].



Para limpar todo o texto introduzido:

Toque na tecla [Limpar Tudo]. Quando se prime esta tecla, todo o corpo da mensagem é eliminado de imediato e não apenas a linha seleccionada.



- Introduzir até 1800 caracteres. (Uma quebra de linha conta como um carácter.)
Usar para efectuar a selecção numa base de linhas.
- Para editar a linha seleccionada, premir a tecla [Editar]. O teclado virtual surgirá com o texto seleccionado introduzido.



ENVIAR A MESMA IMAGEM PARA DIVERSOS DESTINOS (TRANSMISSÃO DE DIFUSÃO)

Enviar a mesma imagem digitalizada para vários destinos de digitalização, Internet-Fax e modo de fax numa única operação.

Uma só operação permitirá o envio de dados para um máximo de 500 destinatários, incluindo as tarefas de envio reservadas. (Por exemplo, se estiverem já reservadas tarefas de difusão com 450 destinatários, poderão ser difundidos dados para um máximo de 50 destinatários.)

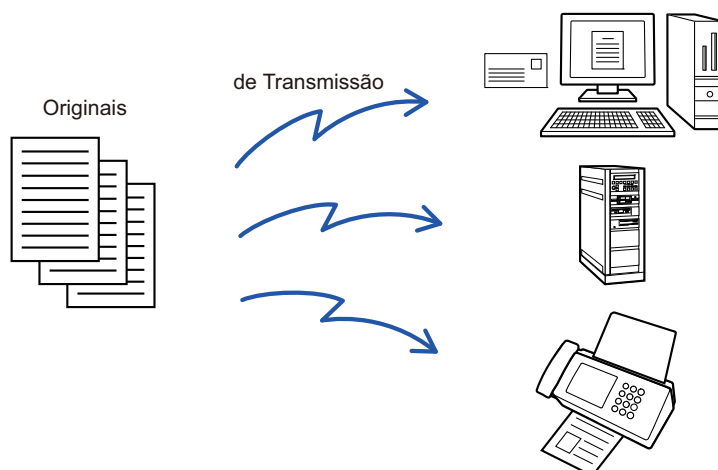

É conveniente guardar os destinos utilizados frequentemente para transmissão em difusão como contactos ou grupos. Pode ser guardado um máximo de 500 destinos num contacto.

No caso de uma transmissão de difusão, basta tocar na tecla de contacto ou grupo para recuperar vários números de fax.

Pode também enviar faxes com a tecla de um toque se configurar a caixa de verificação [Definir como utilização predefinida] para quando os endereços são registados. Caso se pretenda remover temporariamente um destino dos endereços memorizados, abrir o ecrã de confirmação de detalhes e remover o destino no ecrã.

[UTILIZAR UM REGISTO DE TRANSMISSÃO PARA REENVIAR \(página 6-48\)](#)



- Se a caixa de verificação "Definições (administrador)" -[Definições de Sistema] → [Definições Envio Imagem] → [Definições Comuns] → [Definições Condicoes] → [Sel. Livro de Endereços Padrão] → [Aplicar endereços somente de modos de envio] estiver definida para (predefinição de fábrica), a imagem só é enviada para os destinos que estiverem definidos para [Definir como utilização predef.], aplicáveis ao modo atualmente selecionado. Se retirar a marca de verificação , a imagem também é enviada para os destinos dos outros modos.
- Se uma transmissão por difusão incluir endereços de Internet Fax, o documento é enviado a preto e branco para todos os endereços.
- Se estiverem incluídos endereços do modo Internet-Fax na transmissão por difusão, os dados de imagem são convertidos e enviados como dados de imagem de Internet-Fax. Mesmo que sejam digitalizados a cores, os dados de imagem são convertidos para binário de preto e branco Internet-Fax e enviados para endereços, como endereços de e-mail.
- Se pretender enviar a mesma imagem, como fax, para todos os destinos, no modo normal, tocar em [Enviar mesma imagem como endereço de fax] no painel de ações. Não é possível selecionar esta opção se Internet Fax estiver incluído nos destinos.
- Se estiverem incluídos destinos de Digitalizar para e-mail e de Internet-Fax, a largura de envio para Digitalizar para e-mail e de Internet-Fax será igual à largura de envio por fax.
- A transmissão em difusão para endereços SMTP direto e outros tipos de endereços em simultâneo não é possível.



É efectuada uma transmissão, ignorando hiperligações com endereços Digitalizar para FTP, Digitalizar para Pasta de Rede.



Para registar destinos num contacto ou grupo:

No ecrã do livro de endereços, tocar na tecla [Acrescentar Novo] no painel de ações ou tocar no ícone [Controlo de Endereços] no ecrã inicial.

Para mais informações, consulte "[ARMAZENAR ENDEREÇOS POR INTRODUÇÃO DIRETA \(página 6-19\)](#)", "[ARMAZENAR ENDEREÇOS POR INTRODUÇÃO DIRETA \(página 6-19\)](#)", "[UTILIZAR UM REGISTO DE TRANSMISSÃO PARA REENVIAR \(página 6-48\)](#)", "[MEMORIZAR GRUPOS \(página 6-25\)](#)".



1

Coloque o original.

Coloque o original na bandeja do alimentador de documentos do alimentador automático de documentos ou no vidro de exposição.

[ALIMENTADOR AUTOMÁTICO DE DOCUMENTOS \(página 1-36\)](#)

[VIDRO DE EXPOSIÇÃO \(página 1-42\)](#)

2

Especifique todos os destinos.

[OBTER UM DESTINO DO LIVRO DE ENDEREÇOS \(página 6-35\)](#)

[VISUALIZAR UMA LISTA DE DESTINOS SELECIONADOS \(página 6-38\)](#)

[UTILIZAR UM NÚMERO DE PROCURA PARA OBTER UM DESTINO \(página 6-40\)](#)

[INTRODUZIR UM ENDEREÇO MANUALMENTE \(página 6-41\)](#)

[ESPECIFICAR UMA PASTA DE REDE \(página 6-42\)](#)

[OBTER UM DESTINO DE UM LIVRO DE ENDEREÇOS GLOBAL \(página 6-44\)](#)

[OBTER UM DESTINO DE UM LIVRO DE ENDEREÇOS MÓVEL \(página 6-46\)](#)

[UTILIZAR UM REGISTO DE TRANSMISSÃO PARA REENVIAR \(página 6-48\)](#)



- As teclas de toque que não podem ser usadas para transmissão de difusão ficam a cinzento impedindo a sua selecção.
- Se for especificado um endereço Digitalizar para FTP ou Pasta de Rede numa transmissão de difusão, não ocorrerá a transmissão de e-mail por hiperligação.



- Se [Definições de Sistema] → [Definições Envio Imagem] → [Definições Comuns] → [Definições Condicoes] → [Assegure-se que pressiona a Tecla de Próximo Endereço ([+]) antes de seleccionar o próximo endereço.] estiver ativado em "Definições (administrador)", prima **+** antes de especificar o destino seguinte.
- No modo normal, se pretender enviar a mesma imagem (Mono2), como endereço de fax para todos os destinos, tocar na tecla [Enviar mesma imagem como endereço de fax] no painel de ações.

3

Toque em [Revisão de endereço] no painel de ação.



4

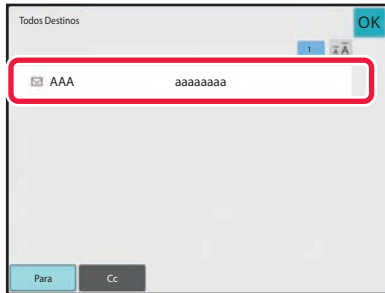

Confirme o destino.



• **Para cancelar um destino especificado:**

Tocar na tecla do destino que pretende cancelar, para anular a seleção.

• **Para mudar os tipos de envio (Para/Cc/Bcc):**

Tocar no endereço que pretende alterar e tocar em [Alterar para Para], [Alterar para Cc], ou [Alterar para Bcc] no painel de ações.

5

Tocar na tecla [P/B Iniciar] ou [Cor Iniciar] (tecla [Iniciar] no modo normal) para iniciar a digitalização do original.

• Se tiver inserido as páginas do original na bandeja do alimentador de documentos, são digitalizadas todas as páginas.

Ouvirá um som que indica que a digitalização e a transmissão estão concluídas.

• Se colocar o original no vidro de exposição, digitalize as páginas uma a uma.

Concluída a digitalização, colocar o próximo original e tocar na tecla [P/B Iniciar] ou [Cor Iniciar] (tecla [Iniciar] no modo normal). Repete-se até que todas as páginas tenham sido digitalizadas e, em seguida, toca-se a tecla [Terminar].

Ouvirá um som que indica que a transmissão está concluída.



Pode premir a tecla [Pré-visualização] para pré-visualizar a imagem antes do envio da mesma. Para mais informações, consultar "[VERIFICAR A IMAGEM PARA TRANSMISSÃO \(página 6-104\)](#)".



MODOS DE DEFINIÇÃO QUANDO ESTÃO INCLUÍDOS VÁRIOS TIPOS DE ENDEREÇOS NUMA TRANSMISSÃO EM DIFUSÃO

Esta secção explica as definições que é necessário conhecer se estiverem incluídos vários tipos de endereços numa transmissão de difusão.

Quando uma transmissão de difusão inclui uma mistura de vários tipos de endereços (por exemplo, destinos de modo de digitalização e de Internet-Fax), as definições desta são activadas para todos os endereços, independentemente do ecrã do modo utilizado para os configurar. Devem ser observadas as seguintes excepções:

Se não estiverem incluídos endereços de Internet Fax

Formato de ficheiro (modo de compressão de ficheiros)	É utilizado o modo de compressão definido em [Definições de Sistema] → [Definições Envio Imagem] → [Definições de Digitalização] → [Definições Condicoes] → [Modo de Compressão em Difusão] em "Definições (administrador)" para todos os destinos.
Modo de Cor	Se a definição do modo de cor for [Cor Total] no modo de digitalização, a imagem será enviada em Mono2 para os endereços de fax e a cores para os endereços de digitalização. Para enviar a imagem em Mono2 para todos os endereços, toque em [Enviar mesma imagem como endereço de fax] no painel de ações do modo normal
Contagem Original	Se existir um endereço de um modo em que esteja especificado o número de folhas originais ele é activado.
Tamanho do ficheiro de digitalização	Se for efetuada uma transmissão de difusão que inclua destinos para os quais foi definido um limite de tamanho de anexos utilizando [Tamanho máximo dos dados enviados (e-mail)] ou [Tamanho máximo dos dados enviados (pasta de FTP/Ambiente de Trabalho/Rede)] (em "Definições (administrador)", seleccionar [Definições de Sistema] → [Definições Envio Imagem] → [Definições de Digitalização] → [Definições Condicoes]), o limite também se aplicará aos destinos para os quais não há um limite definido.
N-Up	Este modo só está disponível para fax. Está ligado a um modo com uma função apropriada.
Cor marginal	Este modo está disponível para Scanner e Entrada de Dados. Está ligado a um modo com uma função apropriada.
RGB	Este modo está disponível para Scanner, Pasta de rede e FTP/Área de trabalho. Está ligado a um modo com uma função apropriada.

**Se estiverem incluídos endereços de Internet Fax**

Se estiverem incluídos endereços de Internet Fax nos destinos, aplicam-se as restrições indicadas a seguir.

Modo de Cor	Fixo em binário preto e branco.
Formato de ficheiro (modo de compressão de ficheiros)	Fixo em TIFF.
Original	É efetuada a transmissão para todos os endereços utilizando a mesma largura de imagem do que a de Internet Fax.
Ajuste do fundo	Não pode ser definida.
Ignorar pág. em branco	
Cor marginal	
Contraste	
Nitidez	
RGB	
Assinar	
Encriptar	
Multicorte	
Digitalização do Cartão Visita	
Corte da Imagem	



A transmissão em difusão para endereços SMTP direto e outros tipos de endereços em simultâneo não é possível.



REENVIAR PARA DESTINOS FALHADOS DE TRANSMISSÃO EM DIFUSÃO

Os resultados de uma transmissão de difusão completa podem ser verificados no ecrã de estado do trabalho. Se a transmissão para um dos destinos falhar, reenvie a imagem para os mesmos.

1

Tocar no visor do estado da tarefa.

2

Tocar no separador [Digitalizar] ou [Internet-Fax], e tocar na tecla [Completo].

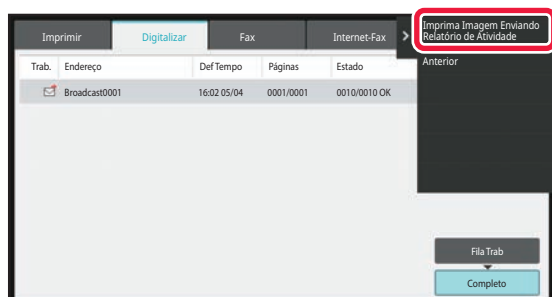

Se a transmissão de difusão incluía destinos de modos diferentes, a mesma tecla de transmissão de difusão surgirá em cada um desses modos.

3

Depois de tocar na tecla da transmissão de difusão concluída, toque na tecla [Verificar detalhes do trabalho seleccionado] no painel de ações.



4



Depois de tocar no separador [Falha], tocar na tecla [Reenv. p/ todos os end. cujo envio falhou] no painel de ações para reenviar a imagem.



Os passos a efetuar depois de ter tocado na tecla [Reenv. p/ todos os end. cujo envio falhou] são diferentes dependendo do facto de utilizar ou não utilizar a função de arquivo de documentos.

- **Utilizar o arquivo de documentos:**

Volta ao ecrã de reenvio do arquivo de documentos com os destinos falhados introduzidos.

Efectue o procedimento de reenvio do arquivo de documento. (Não há necessidade de voltar a digitalizar o original.)

- **Não utilizar o arquivo de documentos:**

Volta ao ecrã base com os destinos falhados introduzidos. Coloque o original e efectue os passos para transmissão em difusão.



ENVIAR UM INTERNET FAX A PARTIR DE UM PC (PC-I-FAX)

Pode enviar-se um ficheiro num computador através da máquina como fax (Função de I-Fax para PC). Os faxes são enviados usando a função PC-I-Fax do mesmo modo que os documentos são impressos. Selecione o controlador do Fax PC como o controlador da impressora para o computador utilizado e selecione o comando de impressão na aplicação. Serão criados dados de imagem para transmissão e enviados como um Internet-Fax. Utilizando a aplicação "Log Viewer", é possível enviar faxes pela internet utilizando o relatório de transmissão mostrado na aplicação.

Para obter os procedimentos de utilização desta função, consulte a Ajuda do controlador PC-Fax.

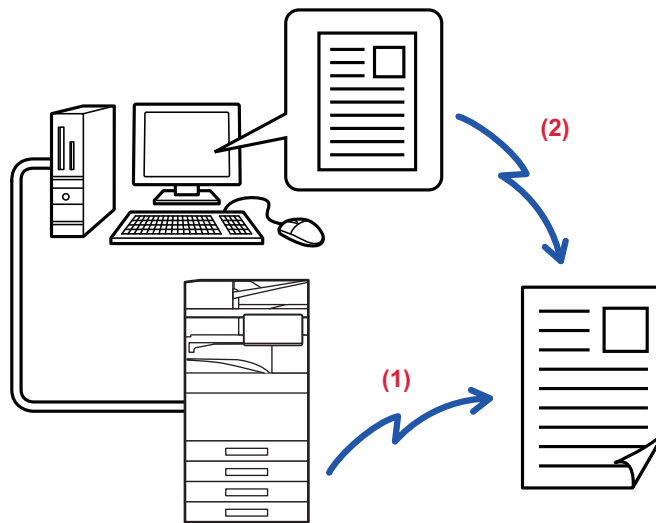

(1) **Enviar PC-i-Fax**

(2) **Log Viewer - reenvio de faxes usando o relatório de transmissão**



- Para enviar um Internet-Fax usando a função PC-I-Fax, o controlador PC-Fax deve ser instalado e actualizado usando o CD-ROM que acompanha o kit de expansão de Internet-Fax. Para obter mais informações, consulte o Manual de Configuração do Software.
- Esta função só pode ser utilizada num computador com o Windows.



Esta função está disponível para transmissão. Os faxes da Internet recebidos na máquina não poderão ser recebidos num computador que se encontra ligado à máquina.



DEFINIÇÕES DE IMAGEM

DIGITALIZAR AUTOMATICAMENTE AS DUAS FACES DE UM ORIGINAL (ORIGINAL 2 FACES)

O alimentador automático de documentos pode ser usado para digitalizar automaticamente as duas faces de um original.

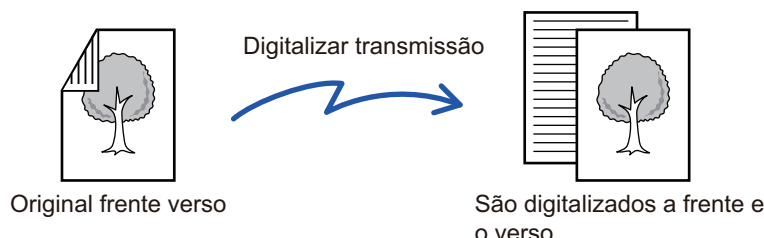

As definições de digitalização de 2 faces são apagadas quando a transmissão termina.



- Não pode utilizar a digitalização 2 faces se o tamanho do original estiver definido para Tam. Grande.
- Na BP-60C31/BP-60C36/BP-60C45/BP-50C26/BP-50C31/BP-50C36/BP-50C45, a digitalização duplex não é possível quando os originais de larguras diferentes são digitalizados.
- Não é possível a digitalização de 2 faces quando "Definições (administrador)" - [Definições de Sistema] → [Definições Comuns] → [Disposit Contr] → [Definições Condições] ou [Activar /Desactivar Definições] → [Desactivar Alimentador de Originais] está ativada.

1

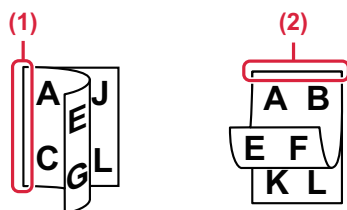

Depois de tocar na tecla [Original], tocar na tecla [Livro] ou [Bloco].

Ver na figura à esquerda como verificar a margem de lombada do original e selecionar a tecla em que deve tocar.

- (1) Livro
- (2) Bloco



No modo normal, tocar na tecla [Tablet de 2 lados] ou [Livro de dois lados].



2

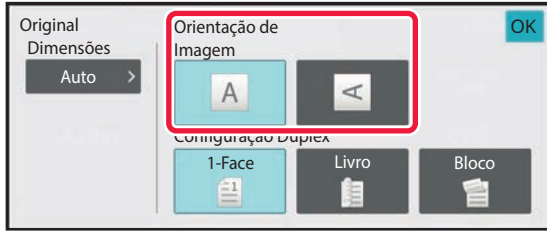

Toque na tecla [Orientação de Imagem] com a mesma orientação do que original colocado.

Se esta definição não estiver correcta, não poderá ser transmitida uma imagem adequada.

Depois de concluídas as definições, prima **OK**.



Para cancelar a digitalização de frente e verso:

Toque na tecla [1-Face].

No modo normal, toque na tecla [Tablet de 2 lados] ou [Livro de dois lados] que aparecer e anule.



TAMANHO DA DIGITALIZAÇÃO E TAMANHO DE ENVIO (AMPLIAR/REDUZIR)

Quando o original é colocado, o seu tamanho é automaticamente detectado.

No modo normal, o tamanho do original colocado é indicado como "Tam. Digitaliz" e o tamanho a ser transmitido é indicado como "Tam. Envio".

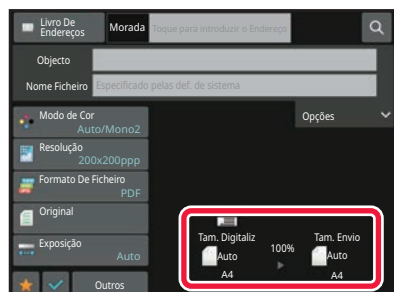

No ecrã anterior, o tamanho de digitalização (o original colocado) é A4 (8-1/2" x 11") e o tamanho de envio é auto. Por exemplo, se o tamanho de digitalização for A4 (8-1/2" x 11") e o tamanho de envio for B5 (5-1/2" x 8-1/2"), a imagem será reduzida antes da transmissão.

Tamanho de Digitalização

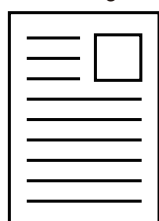

A4 (8-1/2" x 11")

"Tamanho de envio" de Transmissão está definido para B5 (5- 1/2" x 8- 1/2")

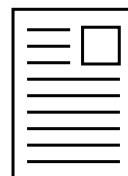

A imagem é reduzida para B5 (5- 1/2" x 8- 1/2") antes da transmissão



- Só originais de tamanho standard podem ser detectados automaticamente.

[O TAMANHO DO ORIGINAL COLOCADO \(página 6-13\)](#)

- Quando o tamanho do original é em polegadas ou não é um tamanho standard, ou se o tamanho não for detectado correctamente, o tamanho de digitalização do original deve ser especificado manualmente.

[ESPECIFICAR O TAMANHO DE DIGITALIZAÇÃO DO ORIGINAL EM TAMANHO DE PAPEL \(página 6-80\)](#)

[ESPECIFICAR O TAMANHO DE DIGITALIZAÇÃO DO ORIGINAL UTILIZANDO VALORES NUMÉRICOS \(página 6-82\)](#)



ESPECIFICAR O TAMANHO DE DIGITALIZAÇÃO DO ORIGINAL EM TAMANHO DE PAPEL

Quando o tamanho do original não é padronizado ou não é detectado correctamente, especifique manualmente o tamanho do original.



Quando se selecciona [Tam. Grande], a definição de digitalização de 2 faces e o tamanho de envio não poderão ser alterados.

A imagem só é enviada em Mono2.

No modo Fácil

1

Prima a tecla [Original].

2



Prima a tecla [Auto].

3



Prima a tecla do tamanho original pretendido.

Depois de concluídas as definições, prima **OK**.



Se estiver a enviar um original longo, efetue a definição no modo normal.



No modo Normal

1

Toque na tecla [Detalhe] para mudar para o modo normal.

[MODO FÁCIL \(página 6-7\)](#)

2

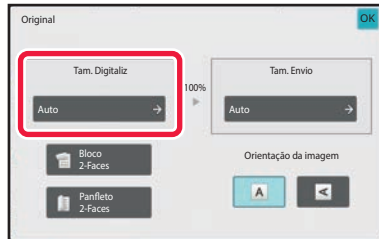

Depois de tocar na tecla [Original], toque na tecla [Tam. Digitaliz].

3

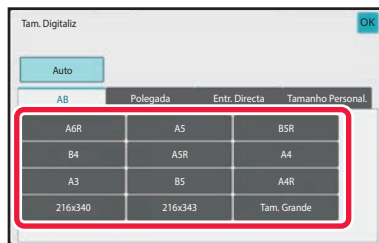

Toque na tecla do tamanho de original apropriado.

Depois de concluídas todas as definições, prima **OK**.



Se estiver a ser enviado um original longo, toque na tecla [Tam. Grande].

Utilize o alimentador automático de documentos para digitalizar um original longo. A largura máxima que pode ser digitalizada é de 1.000 mm (39-3/8") (a altura máxima é de 297 mm (11-5/8")).

[TAMANHOS ORIGINAIS TRANSMISSÍVEIS \(página 6-13\)](#)



ESPECIFICAR O TAMANHO DE DIGITALIZAÇÃO DO ORIGINAL UTILIZANDO VALORES NUMÉRICOS

Quando se digitaliza um original de tamanho não standard como um cartão ou um postal, especifica-se o tamanho do original utilizando valores numéricos após a colocação do original.

A largura pode ser entre 25 mm e 432 mm (1" a 17"), e a altura pode ser entre 25 mm e 297 mm (1" a 11-5/8").



Quando o tamanho de digitalização é especializado por valores numéricos, o tamanho de envio não poderá ser especificado.

No modo Fácil

1

Prima a tecla [Original].

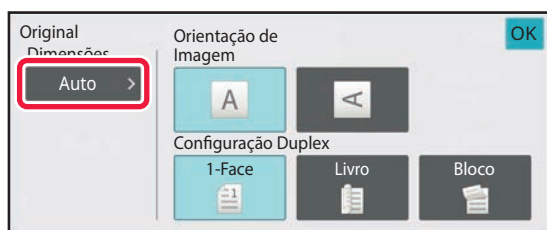
2

Depois de tocar na tecla [Original], toque na tecla [Tam. Digitaliz].

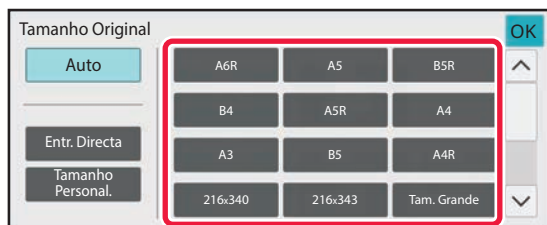
3

Prima a tecla [Entrada Direta].



4

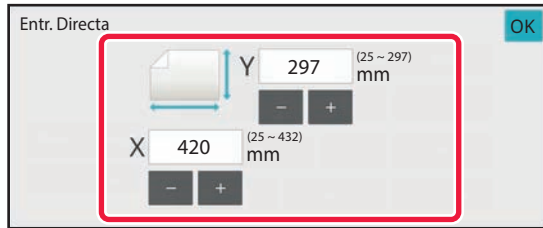

Especificar o tamanho do original.



- Toque nas áreas que mostram as dimensões da largura e da altura respetivamente, e introduza as dimensões usando as teclas numéricas.
- Será conveniente usar () para ajustar com mais rigor o tamanho introduzido.

5

Prima [OK] duas vezes.

No ecrã de base, verificar se o tamanho especificado é apresentado na tecla [Original].



Para cancelar as definições de tamanho especificadas:
Toque na tecla [Automático].



No modo Normal

1

Toque na tecla [Detalhe] para mudar para o modo normal.

[MODO FÁCIL \(página 6-7\)](#)

2

Toque na tecla [Original].

3

Depois de tocar na tecla [Tam. Digitaliz], tocar na tecla [Entr. Directa].

4



Especificar o tamanho do original.



- Toque nas áreas que mostram as dimensões da largura e da altura respetivamente, e introduza as dimensões usando as teclas numéricas.
- É útil usar **- +** para ajustar com mais rigor a dimensão introduzida.

5

Toque na tecla [OK].

Depois de concluídas todas as definições, toque em **OK** duas vezes.

No ecrã de base, verifique se o tamanho especificado é apresentado na tecla [Original].



Para cancelar as definições de tamanho especificadas:

Toque na tecla [Automático].



MEMORIZAR TAMANHOS DE ORIGINAIS UTILIZADOS COM FREQUÊNCIA

Memorize os tamanhos dos originais não padronizados utilizados com frequência. Esta secção explica como memorizar, recuperar, alterar e apagar tamanhos de originais não padronizados.



- O tamanho de original memorizado será mantido mesmo que a corrente principal da máquina seja desligada.
- É possível registar um total máximo de 12 tamanhos de originais não padronizados para transmissão de cópia, fax e imagem.
- Os tamanhos de original adicionados também aparecem nos outros modos.

Memorizar tamanhos originais (Corrigir/Apagar)

1

Toque na tecla [Detalhe] para mudar para o modo normal.

[MODO FÁCIL \(página 6-7\)](#)

2

Toque na tecla [Original].

3

Toque na tecla [Tam. Digitaliz] e no separador [Tamanho Pers.].

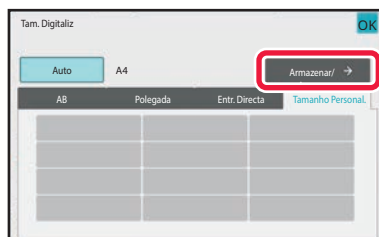
4

Toque na tecla [Armazenar/ Apagar].



5

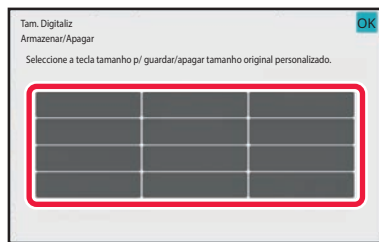

Toque numa tecla () para memorizar um tamanho de original personalizado.

Toque numa tecla que não apresente um tamanho.



Para corrigir ou apagar uma tecla previamente memorizada:

Toque na tecla que pretende corrigir ou apagar. Surgirá o seguinte ecrã.

- Para corrigir a tecla, toque na tecla [Corrigir] e vá para o passo seguinte.
- Para apagar a tecla, toque na tecla [Apagar]. Verifique se o tamanho do original foi apagado e toque na tecla **OK**.

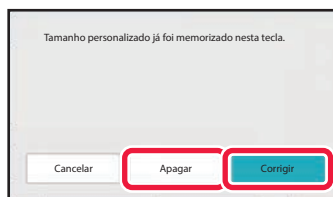

6

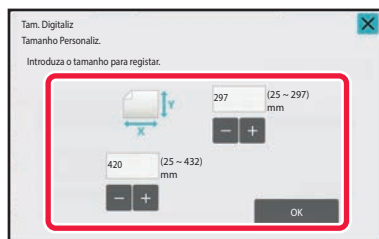

Especificar o tamanho do original.

Toque nas áreas que mostram as dimensões da largura e da altura respetivamente, e introduza as dimensões usando as teclas numéricas.



É útil usar **- +** para ajustar com mais rigor a dimensão introduzida.

7

Toque na tecla [OK].

Toque na tecla **OK** e verifique se a tecla do tamanho memorizado no ecrã Tamanho digitalização foi adicionada corretamente. Após a verificação, toque em **OK**.



Para cancelar a operação:

Toque na tecla [CA].



Recuperar um tamanho de original memorizado No modo Fácil

1

Prima a tecla [Original].

2



Prima a tecla [Auto].

3

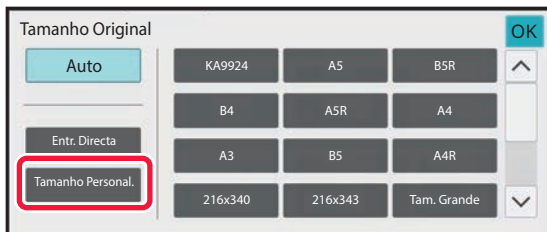

Prima a tecla [Tamanho Personalizado].

4

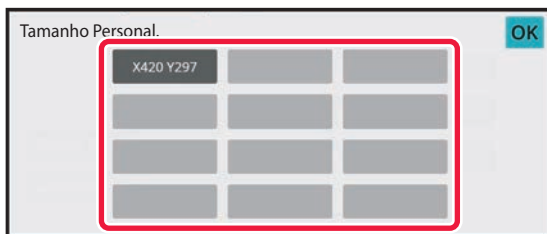

Toque na tecla do tamanho do original que pretende recuperar.

Prima **OK** duas vezes.

No ecrã de base, verificar se o tamanho especificado é apresentado na tecla [Original].



Para cancelar a operação
Premir a tecla [CA].



No modo Normal

1

Prima a tecla [Detalhe] para mudar para o modo normal.

[MODO FÁCIL \(página 6-7\)](#)

2

Prima a tecla [Original].

3

Prima a tecla [Tamanho de Digitalização] e no separador [Tamanho Personalizado].

4

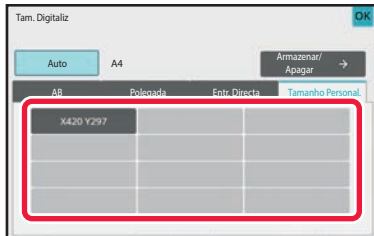

Toque na tecla do tamanho do original que pretende recuperar.

Depois de seleccionar a tecla do tamanho do original, toque na tecla **OK**.

Verifique se o tamanho especificado aparece no ecrã Tamanho digitalização.



Para cancelar a operação

Premir a tecla [CA].



ESPECIFICAR O TAMANHO DE ENVIO DA IMAGEM

Toque nesta tecla para especificar o tamanho de envio como tamanho de papel. Se o tamanho de envio especificado for maior do que o tamanho de digitalização, a imagem será ampliada. Se o tamanho de envio especificado for menor do que o tamanho de digitalização, a imagem será reduzida.



- O tamanho de envio não poderá ser especificado quando se seleccionar [Tam. Grande] como tamanho de digitalização, ou quando o tamanho de digitalização for especificado por valores numéricos.
- O tamanho de envio não poderá ser especificado quando se seleccionar [TIFF-S] para o formato no modo Internet-Fax. [O tamanho de envio é fixado em A4R (8-1/2" x 11" R).]

1

Toque na tecla [Detalhe] para mudar para o modo normal.

[MODO FÁCIL \(página 6-7\)](#)

2

Toque na tecla [Original].

3

Toque na tecla [Tam. Envio].

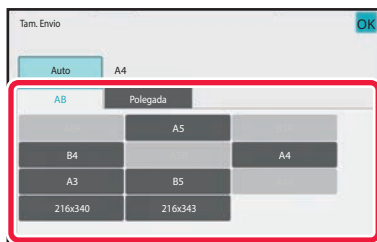
4

Toque na tecla do tamanho de envio pretendido.

Depois de concluídas as definições, prima **OK**.



Dependendo do tamanho de papel especificado como "Tam. Digitaliz", poderá não ser possível seleccionar alguns tamanhos para o "Tam. Envio". Não pode tocar nas teclas de tamanho que estejam indisponíveis para o "Tam. Envio".



5

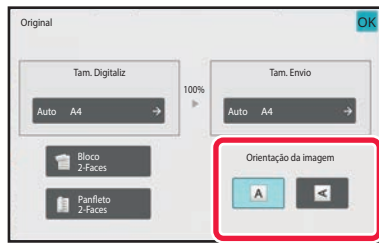

Tocar na tecla [Orientação de Imagem] com a mesma orientação do que a imagem do original.

Se esta definição não estiver correcta, não poderá ser transmitida uma imagem adequada. Depois de concluídas as definições, prima **OK**.



Para configurar a predefinição de orientação de imagem, seleccione [Definições de Sistema] → [Definições Envio Imagem] → [Definições Comuns] → [Definições Condicoes] → [Orientação de Imagem] em "Definições (administrador)".



A escala usada para reduzir ou ampliar o original surgirá entre o "Tam. Digitaliz" e o "Tam. Envio".



MODIFICAR A EXPOSIÇÃO E TIPO DE IMAGEM ORIGINAL

Uma digitalização perfeita é garantida seleccionando a exposição e o tipo de imagem original com base no original.



- Ao usar o vidro de exposição para digitalizar diversas páginas de originais, a definição da exposição pode ser alterada sempre que alterar as páginas.
- O contraste do modo Internet Fax é definido nas definições do sistema.
[Definições de Internet-Fax \(página 9-132\)](#)



Ao utilizar o alimentador automático de documentos, a definição de exposição não poderá ser alterada quando a digitalização tiver iniciado. (Se utilizar "Constr. Traba." em Outros, a exposição pode ser alterada sempre que inserir um novo conjunto de originais.)

Definições de exposição

Exposição		Sugestão
Auto		Esta definição regula automaticamente a exposição das secções claras e escuras do original.
Manual	1-2	Selecione esta definição se o original possuir texto escuro.
	3	Selecione esta definição para um original normal (nem escuro nem claro).
	4-5	Selecione esta definição se o original possuir texto claro.

Como seleccionar o tipo de original (Modo de digitalização, modo de Entrada de dados)

Itens configurados		Descrição
Auto		O tipo de imagem original é seleccionado automaticamente de modo a corresponder ao original.
Manual	Texto/Foto Impressa	Este modo disponibiliza o melhor equilíbrio para digitalizar um original que contenha texto e fotografias impressas, como revistas ou catálogos.
	Texto/Foto	Este modo disponibiliza o melhor equilíbrio para digitalizar um original que contenha texto e fotografias impressas, como documentos de texto com uma fotografia colada.
	Texto	Usar este modo para documentos de texto regulares.
	Foto	Usar este modo para digitalizar fotografias.
	Foto Impressa	Este é o modo ideal para digitalizar fotografias impressas, como fotografias em revistas ou catálogos.
	Mapa	Este modo é o ideal para copiar mapas com cores claras e sombreadas e texto em letras pequenas.



No modo de Digitalização ou de Entrada de Dados

1

Toque na tecla [Detalhe] para mudar para o modo normal.

[MODO FÁCIL \(página 6-7\)](#)

2

Toque na tecla [Exposição].

3

Toque na tecla atribuída ao tipo de original que se pretende definir com base no tipo de original.

4

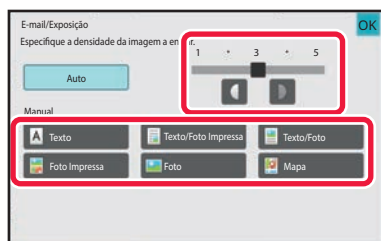

Toque em  para ajustar a exposição.

Depois de concluídas as definições, prima .



Quando [Auto] está seleccionado, a alteração da exposição define o tipo de imagem original automaticamente para [Texto/Foto Impressa].



ALTERAR A RESOLUÇÃO

Definir a resolução.

Como seleccionar a resolução

Para originais com texto normal, 200 x 200 dpi produz uma imagem suficientemente legível.

Para fotografias e ilustrações, uma definição de elevada resolução (600 x 600 ppp, etc.) produzirá uma imagem nítida. Porém, uma definição de resolução elevada resultará num ficheiro maior, e se o ficheiro for demasiado grande, a transmissão poderá não ser possível. Neste caso, reduz-se o número de páginas digitalizadas ou adoptam-se outras medidas para diminuir o tamanho de ficheiro.

[ALTERAR O FORMATO NO MODO DIGITALIZAÇÃO OU DE ENTRADA DE DADOS \(página 6-94\)](#)

[ALTERAR O FORMATO NO MODO DE INTERNET-FAX \(página 6-101\)](#)

[ESPECIFICAR O TAMANHO DE ENVIO DA IMAGEM \(página 6-89\)](#)



Ao utilizar o alimentador automático de documentos, a definição de resolução não poderá ser alterada quando a digitalização tiver iniciado. (No entanto, se utilizar "Constr. Traba." em Outros, a resolução pode ser alterada sempre que inserir um novo conjunto de originais.)



- Ao usar o vidro de exposição para digitalizar diversas páginas de originais, a definição da resolução pode ser alterada sempre que alterar as páginas.

- A resolução do modo Internet Fax é definida nas definições do sistema.

[Definições de Internet-Fax \(página 9-132\)](#)

1

Toque na tecla [Detalhe] para mudar para o modo normal.

[MODO FÁCIL \(página 6-7\)](#)

2

Toque na tecla [Resolução].

3

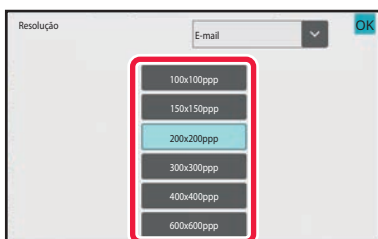

Toque na tecla da resolução pretendida.

Depois de concluídas as definições, prima **OK**.



- Não é possível seleccionar esta opção se estiverem incluídos endereços de Internet-Fax.

- Se houver vários destinos de vários modos, premir **▼** para mudar de modo e definir a resolução para cada um deles.

Contudo, FTP/Área de Trabalho e Pasta de Rede são definidas para o mesmo modo.

- Se o formato de ficheiro em [Formato De Ficheiro] estiver definido como [PDF Comp.], a resolução será aquela definida em "Definições de Resolução de PDF Compactos" nas definições do sistema.



ALTERAR O FORMATO NO MODO DIGITALIZAÇÃO OU DE ENTRADA DE DADOS

Alterar o formato de ficheiro (tipo de ficheiro e modo de compressão/taxa de compressão) para enviar uma imagem digitalizada no momento da transmissão. Para além disso, se os originais digitalizados estiverem divididos em ficheiros distintos, o número de páginas por ficheiro poderá ser alterado.



O tipo de ficheiro do modo [P/B] e o tipo de ficheiro do modo [Cor/Escala de Cinzentos] estão ligados. O tipo de ficheiro não poderá ser definido em separado para cada um. (Quando se selecciona [JPEG] no modo [Cor/Escala de Cinzentos], [TIFF] é automaticamente seleccionado para o modo [P/B].)

Combinações de formato de ficheiro

Separador [Cor/Escala de Cinzentos]	Separador [P/B]
PDF*1	PDF*1
PDF Compacto*1, 2	PDF*1
PDF Compacto (Ultra Fino)*1, 2	PDF*1
PDF/A-1a*1, 5	PDF/A-1a*1, 5
PDF/A-1b*1, 5	PDF/A-1b*1, 5
PDF/A*1, 6	PDF/A*1, 6
PDF compacto/A-1a*1, 7	PDF/A-1a*1, 7
PDF compacto/A-1b*1, 7	PDF/A-1b*1, 7
PDF compacto/A	PDF/A*1, 3
PDF compacto/A-1a (Ultra Fino)*1, 7	PDF/A-1a*1, 7
PDF compacto/A-1b (Ultra Fino)*1, 7	PDF/A-1b*1, 7
PDF compacto/A (Ultra Fino)*1, 3, 4	PDF/A*1, 3
PDF encriptado*1	PDF encriptado*1
PDF compacto/encriptado*1, 2	PDF encriptado*1
PDF compacto/encriptado (Ultra Fino)*1, 2	PDF encriptado*1
TIFF	TIFF
JPEG	TIFF
XPS	XPS
TXT(UTF-8)*5	TXT(UTF-8)*5
RTF*5	RTF*5
DOCX*5	DOCX*5
XLSX*5	XLSX*5
PPTX*5	PPTX*5

*1 Se seleccionar PDF (incluindo encriptado e alta compressão) como formato de ficheiro, pode utilizar a compressão Flate para reduzir o tamanho do ficheiro.

*2 Na BP-55C26/BP-50C26/BP-50C31/BP-50C36/BP-50C45/BP-50C55/BP-50C65, apenas aparece quando o kit de Compressão Melhorada está instalado.

*3 Aparece apenas na BP-55C26/BP-50C26/BP-50C31/BP-50C36/BP-50C45/BP-50C55/BP-50C65.

*4 Aparece apenas quando o kit de Compressão Melhorada está instalado e o kit de expansão OCR não estiver instalado.

*5 Na BP-55C26/BP-50C26/BP-50C31/BP-50C36/BP-50C45/BP-50C55/BP-50C65, apenas aparece quando o kit de expansão OCR está instalado.



- *6 Na BP-50C26/BP-50C31/BP-50C36/BP-50C45/BP-50C55/BP-50C65/BP-55C26, apenas aparece quando o kit de expansão OCR não está instalado. Em qualquer outro caso, este item não irá aparecer.
- *7 Na BP-50C26/BP-50C31/BP-50C36/BP-50C45/BP-50C55/BP-50C65/BP-55C26, apenas aparece quando o kit de Compressão Melhorada e o kit de expansão OCR estão instalados.



- O formato de ficheiro para enviar uma imagem digitalizada é especificado quando o destino é armazenado numa tecla de toque; porém, o formato poderá ser alterado durante a transmissão.
- Se for especificado [PDF/Encry.] para o formato do ficheiro, o ecrã de introdução da palavra-passe aparece ao digitalizar. Introduzir uma palavra-passe com um máximo de 32 caracteres.



Observar o seguinte quando se especifica [PDF/Alta compressão] no formato de ficheiro [Cor/Escala de Cinzentos]. (Na BP-55C26/BP-50C26/BP-50C31/BP-50C36/BP-50C45/BP-50C55/BP-50C65, apenas aparece quando o kit de Compressão Melhorada está instalado.)

- Se fizer a transmissão para um endereço com [PDF/Alta compressão] especificado, todos os ficheiros para o scanner serão enviados como ficheiros PDF Compacto.
- Ao transmitir para um endereço com [PDF/Alta compressão] e [PDF/Compacto/U-Perf.] especificados, todos os ficheiros para o scanner são enviados como ficheiros PDF Compacto (Ultra Fino).
- Se estiver especificado [PDF/Alta compressão], a resolução não pode ser alterada no modo de scanner. É definida a resolução de "Definições de Resolução de PDF Compactos" nas definições do sistema.
- Se for definido [PDF/Alta compressão] quando uma definição de resolução foi especificada no modo scanner (ou outro), a definição de resolução será cancelada e será usada a resolução PDF Compacto para a transmissão.
- Quando está seleccionado [PDF/Alta compressão], não se pode alterar a [Resolução] enquanto se espera o original seguinte ou em [Alterar Def.] nas definições de construção de trabalho.
- Se estiver definido [PDF/Alta compressão] quando está uma definição do tipo de original especificada no modo de scanner (ou outro), [Foto] muda para [Texto/Foto] e [Mapa] muda para [Texto/Foto Impressa].
- As condições do original podem impedir que a função OCR reconheça corretamente alguns caracteres e gráficos podendo resultar em omissões ou num reconhecimento incorreto dos caracteres.*
- Não é possível garantir que a função OCR reproduza totalmente todos os caracteres, gráficos ou outros conteúdos de um original digitalizado.*

* Na BP-55C26/BP-50C26/BP-50C31/BP-50C36/BP-50C45/BP-50C55/BP-50C65, o kit de expansão OCR é obrigatório.



Compressão Flate

Depois de comprimir um ficheiro PDF através da compressão JPEG, esta função comprime o ficheiro por compressão sem perdas para reduzir ainda mais o tamanho do ficheiro. Se os dados contiverem cores sólidas significativas, a eficiência da compressão aumenta.

Quando envia um ficheiro PDF, a compressão Flate permite uma redução maior do tamanho do ficheiro do que os métodos convencionais.

Se o visualizador de PDF do destinatário não suportar a compressão Flate, o destinatário pode não conseguir ver o ficheiro PDF. Nesse caso, a compressão Flate pode ser desativada.



Para ativar a Compressão Flate

Ative ou desative a Compressão Flate em [Definições de Sistema] → [Definições Envio Imagem] → [Definições de Digitalização] → [Definições Condições] → [Opções de compressão de PDF] em " Definições (administrador)".

1

Toque na tecla [Formato De Ficheiro].

Se estiver no modo de introdução de dados, comece no passo 5.

2

Toque na [Cor/Escala de Cinzentos] ou [P/B].



- A definição do formato para o modo [P/B] é o formato de ficheiro em cuja tecla [P/B Iniciar] tocou.
- A definição do formato para o modo [Cor/Escala de Cinzentos] é o formato de ficheiro em cuja tecla [Cor Iniciar] tocou.
- Quando está selecionado o modo [Cor/Escala de Cinzentos] e o kit de expansão melhorada do scanner está instalado, aparecem as caixas de verificação [Compacto] e [U-Perf.]. Para impedir a deterioração da qualidade de imagem e reduzir o tamanho dos dados de um ficheiro a transmitir, selecione PDF Comp. Selecione [U-Perf.] apenas quando selecionar PDF Comp.



3

Tocar na tecla do tipo de ficheiro pretendido.

Depois de concluídas as definições, prima **OK**.

Quando a função do kit de expansão OCR não está instalada na BP-50C26/BP-50C31/BP-50C36/BP-50C45/ BP-50C55/BP-50C65/BP-55C26 ou quando [Desativação do OCR] está definido nas definições do sistema.

Se a tecla [P/B] estiver seleccionada

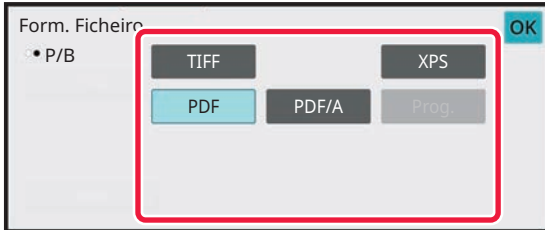

Se a tecla [Cor/Escala de Cinzentos] estiver seleccionada

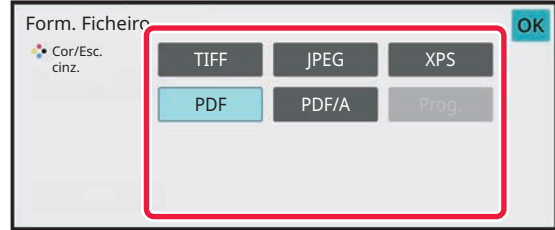

Outro

Se a tecla [P/B] estiver seleccionada

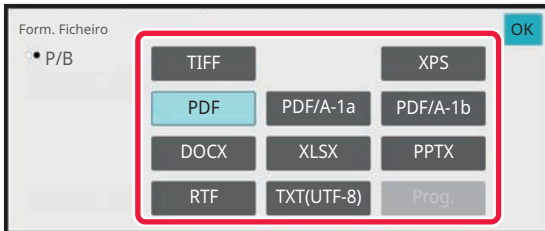

Se a tecla [Cor/Escala de Cinzentos] estiver seleccionada

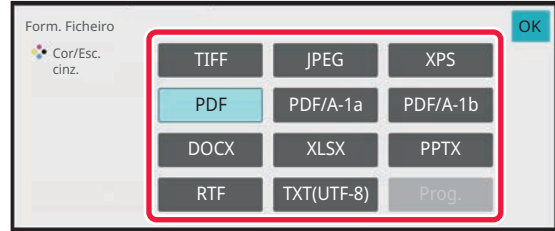

4

(Na BP-50C26/BP-50C31/BP-50C36/BP-50C45/BP-50C55/BP-50C65/ BP-55C26, o kit de expansão OCR é obrigatório.) Para ativar OCR, seleccionar a caixa de verificação [OCR] () e tocar em [Configuração OCR].

Depois de concluídas todas as definições, tocar em (**OK**).

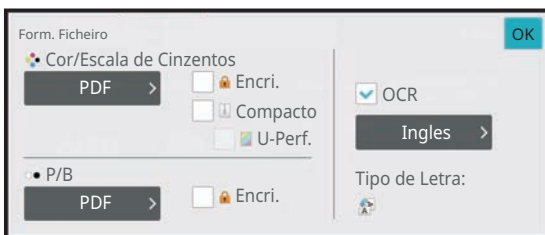



- Este procedimento não pode ser utilizado se a [Desativação do OCR] estiver definida nas definições do sistema. Avance para o passo seguinte.
- Se selecionar "Tam. grande" para o original, não pode utilizar [OCR].
- Selecionar o idioma da digitalização nas definições de digitalização. É possível selecionar os idiomas indicados a seguir.
Japones, Ingles, Espanhol, Frances, Alemão, Italiano, Holandes, Sueco, Noruegues, Finlandes, Dinamarques, Hungaro, Checo, Polaco, Russo, Grego, Portugues, Turco, Eslovaco, Catalão, Chines simplificado, Chines Tradicional, Coreano.
- Se [RTF], [DOCX], [XLSX], ou [PPTX] estiver selecionado como formato do ficheiro, pode definir a o tipo de letra do texto a transmitir.
- Se a caixa de verificação [Detetar Direção da Imagem] estiver selecionada (), a orientação do original é detetada e a imagem é rodada antes da transmissão.
- Se a caixa de verificação [Extração Automática do Nome Ficheiro] estiver selecionada (), a cadeia de texto que é lida a partir do ficheiro é incluída no nome do ficheiro. Se estiver definido um nome de ficheiro, será utilizado para a transmissão o nome de ficheiro definido.
- Pode definir a precisão do OCR em [Precisão OCR]. Selecione [Auto] ou [Ênfase texto]. Se selecionar [Ênfase texto], a precisão de leitura dos caracteres é aumentada antes da digitalização. Se selecionar [Ênfase texto], a precisão das áreas do diagrama e tabela podem ficar diminuída. Só altere a definição se quiser especificamente aumentar a precisão das áreas de texto.
- Quando o original é digitalizado inclinado, existe uma função que ajusta automaticamente a inclinação.
[AJUSTE AUTOMATICAMENTE OS DADOS DE DIGITALIZAÇÃO DISTORCIDOS \(Ajus. de dist. do original\) \(página 6-159\)](#)

5

Para selecionar definições mais detalhadas, tocar na tecla [Detalhe] para mudar para o modo normal.

[MODO FÁCIL \(página 6-7\)](#)

6

Toque na tecla [Formato De Ficheiro].

7

Tocar no separador [Cor/Escala de Cinzentos] ou [P/B] e selecionar o modo de formato para a digitalização.



- A definição do formato para o modo [P/B] é o formato de ficheiro com o modo de cor definido para [Mono2].
- A definição do formato para o modo [Cor/Escala de Cinzentos] é o formato de ficheiro com o modo de cor definido para [Cor Total] ou [Escala Cinzentos].



8

Tocar na tecla do tipo de ficheiro pretendido.

Quando a função do kit de expansão OCR não está instalada na BP-50C26/BP-50C31/BP-50C36/BP-50C45/BP-50C55/BP-50C65/BP-55C26 ou quando [Desativação do OCR] está definido nas definições do sistema.

Se a tecla [P/B] estiver seleccionada

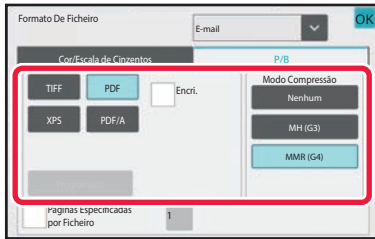

Se a tecla [Cor/Escala de Cinzentos] estiver seleccionada

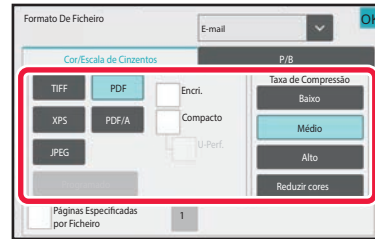
**Outro**

Se a tecla [P/B] estiver seleccionada

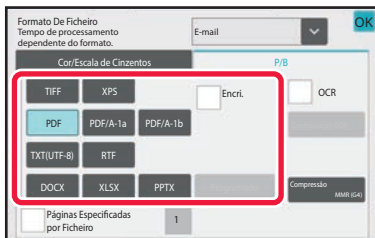

Se a tecla [Cor/Escala de Cinzentos] estiver seleccionada

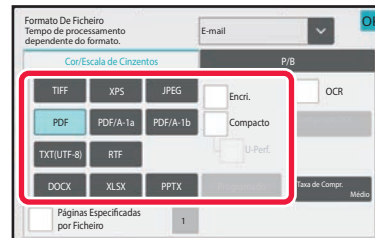

- Quando o modo [Cor/Escala de Cinzentos] está seleccionado, são apresentadas as caixas de verificação [Compacto] e [U-Perf.]. Para impedir a deterioração da qualidade de imagem e reduzir o tamanho dos dados de um ficheiro a transmitir, seleccione PDF Comp. Seleccione [U-Perf.] apenas quando seleccionar PDF Compacto.*

* Na BP-50C26/BP-50C31/BP-50C36/BP-50C45/BP-50C55/BP-50C65/BP-55C26, o kit de Compressão Melhorada é obrigatório.

- Prima [Ajuste de Distorção do Original] no painel de ações para corrigir automaticamente a distorção do documento. [AJUSTE AUTOMATICAMENTE OS DADOS DE DIGITALIZAÇÃO DISTORCIDOS \(Ajus. de dist. do original\) \(página 6-159\)](#)

9

(Na BP-50C26/BP-50C31/BP-50C36/BP-50C45/BP-50C55/BP-50C65/BP-55C26, o kit de expansão OCR é obrigatório.) Tocar na tecla [Modo Compressão] ou [Taxa de Compressão].



Este procedimento não pode ser utilizado se a [Desativação do OCR] estiver definida nas definições do sistema. Avance para o passo seguinte.



10

Tocar na tecla Compressão ou Taxa de compressão.

Quando a função do kit de expansão OCR não está instalada na BP-50C26/BP-50C31/BP-50C36/BP-50C45/BP-50C55/BP-50C65/BP-55C26 ou quando [Desativação do OCR] está definido nas definições do sistema.

Se a tecla [P/B] estiver selecionada

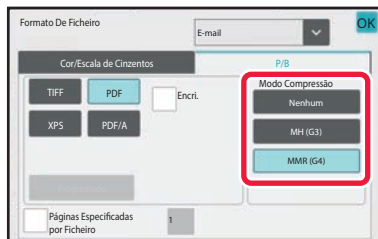

Se a tecla [Cor/Escala de Cinzentos] estiver selecionada

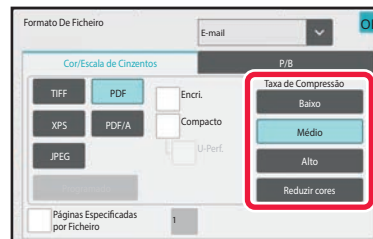
**Outro**

Se a tecla [P/B] estiver selecionada

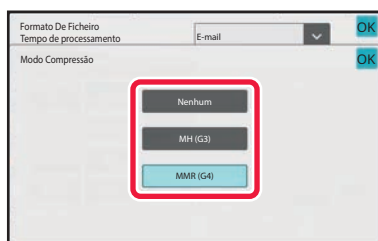

Se a tecla [Cor/Escala de Cinzentos] estiver selecionada

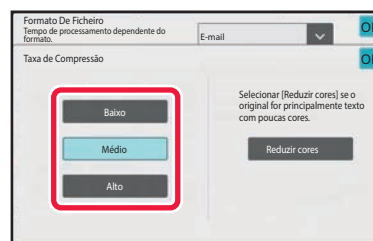

- No separador [Cor/Escala de Cinzentos], [Reduzir cores] é um formato de ficheiros que reduz o tamanho dos dados ao limitar o número de cores e tonalidades.
- (Quando usar BP-60C31/BP-60C36/BP-60C45/BP-70C31/BP-70C36/BP-70C45/BP-70C55/BP-70C65 ou quando o kit de expansão OCR está instalado apenas na BP-50C26/BP-50C31/BP-50C36/BP-50C45/BP-50C55/BP-50C65/BP-55C26) Uma vez concluídas as definições, prima **OK**.

11

Para alterar o número de páginas por ficheiro, defina a caixa de verificação [Páginas Especificadas por Ficheiro] para e use as teclas numéricas para especificar o número de páginas por ficheiro.

- Se a caixa de verificação [Páginas Especificadas por Ficheiro] estiver , é criado um ficheiro para cada um dos números de página à direita. Se retirar a marca de verificação, é criado um ficheiro para todas as páginas.
- Quando se selecciona [Páginas Especificadas por Ficheiro], os números consecutivos são adicionados aos nomes de ficheiro criados.
- Quando se selecciona [JPEG] como tipo de ficheiro, é criado um ficheiro para cada página. Por este motivo, a caixa de verificação [Páginas Especificadas por Ficheiro] não será visualizada.



ALTERAR O FORMATO NO MODO DE INTERNET-FAX

O formato do modo Internet Fax é definido nas definições do sistema.

► [Definições de Internet-Fax \(página 9-132\)](#)

ALTERAR MODO DE COR

Alterar o modo de cor usado para digitalizar o original.

No modo Fácil

Tocar na tecla [P/B Iniciar] ou [Cor Iniciar] ao digitalizar o original.



Para definir as definições utilizadas quando prime cada uma das teclas, selecione "Definições (administrador)" - [Definições de Sistema] → [Definições Envio Imagem] → [Definições de Digitalização] → [Definições de Estado Inicial] → [Definições de digitalização fácil].

No modo Normal

Modo	Método de digitalização
Auto	A máquina detecta se o original é a cores ou a preto e branco e selecciona automaticamente digitalização em cor total ou a preto e branco (Mono2 ou escala de cinzentos).
Cor Total	O original é digitalizado em cor total. Este modo é indicado para originais em cor total, como catálogos.
Mono2	As cores do original são digitalizadas como preto e branco. Este modo é indicado para originais só com texto.
Tons cinz.	As cores do original são digitalizadas a preto e branco como tonalidades de cinzento (escala de cinzentos).



Esta função não poderá ser usada no modo Internet-Fax.



1

Tocar na tecla [Detalhe] para mudar para o modo normal.

[MODO FÁCIL \(página 6-7\)](#)

2

Toque na tecla [Modo de Cor].

3

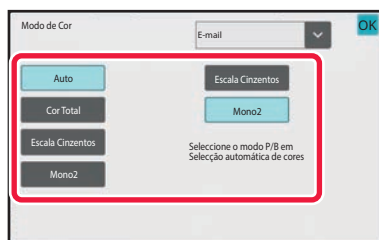

Tocar na tecla do modo de cor pretendido para o original.



Se existirem vários destinos com modos de envio diferentes, tocar em  para seleccionar um modo de envio (E-mail, Área de trabalho/FTP ou Entrada Dados) para definir o modo de cor de cada um dos modos.

4

Tocar na tecla [Escala Cinzentos] ou [Mono2] para definir o modo P/B para seleção automática de cores.

Especificar se é usado Mono2 ou escala de cinzentos para a digitalização de originais a preto e branco.

Deve-se ter em consideração que se o formato de ficheiro for definido para JPEG, a digitalização ocorrerá em escala de cinzentos.

Depois de concluídas as definições, prima .



O modo P/B só pode ser definido quando a tecla [Auto] é seleccionada na definição do modo de cor (passo 3).



DEFINIR AS DEFINIÇÕES DE DIGITALIZAÇÃO AUTOMATICAMENTE (Definição auto)

Para definir automaticamente as definições de digitalização adequadas ao original, tocar na tecla [Definição auto] no ecrã base do Modo fácil.



As funções indicadas abaixo são definidas automaticamente.

- Orientação da imagem*1
- 1 Face/2 Faces*1
- Resolução
- Ignorar pág. em branco
- A detetar automaticamente Mono2/escala de cinzentos
- Ajustar automaticamente a distorção do original
- Digitalização do Cartão Visita*2
- Detecção automática do tamanho do original*3
- Detecção automática do rácio de compressão

É possível alterar os parâmetros/valores de definição da função no modo de definição.

*1 Quando usa BP-60C31/BP-60C36/BP-60C45/BP-70C31/BP-70C36/BP-70C45/BP-70C55/BP-70C65 ou BP-55C26/BP-50C26/BP-50C31/BP-50C36/BP-50C45 com o kit de expansão OCR instalado e a função OCR está ativada.

*2 quando usa o alimentador automático de documentos com a BP-55C26/BP-70C31/BP-70C36/BP-70C45/BP-70C55/BP-70C65. Quando usa a BP-55C26, o kit de expansão OCR está instalado.

*3 Quando usa o alimentador automático de documentos



- Se "Definição auto" estiver ativada, não é possível ativar as funções que estão esbatidas.
- Quando está selecionado um endereço de Internet Fax, não é possível ativar "Definição auto".



VERIFICAR A IMAGEM PARA TRANSMISSÃO

Verificar a imagem que será enviada no painel de toque antes da transmissão.

Pode premir a tecla [Prévisualização] para pré-visualizar a imagem antes do envio da mesma.

Uma vez que se pode ajustar a exposição e a resolução para digitalizar o original enquanto este é verificado no ecrã de pré-visualização, é possível enviar para o destino um original de melhor qualidade.



- Dependendo do tamanho dos dados de transmissão, parte da imagem de pré-visualização pode não aparecer no ecrã de pré-visualização do painel de toque.
- A função de pré-visualização não está disponível quando o tamanho do original está definido para Tam. Grande.



OUTRAS FUNÇÕES



O modo de fax especifica advertências para funções como a Impressão N-Up, que têm os mesmos procedimentos operacionais do modo de fax.

GUARDAR OPERAÇÕES DE DIGITALIZAÇÃO (PROGRAMA)

Esta função memoriza colectivamente várias definições como um programa. O programa memorizado pode ser recuperado através de uma operação fácil.

Por exemplo, suponhamos que os documentos de tamanho A4 (8-1/2" x 11") são digitalizados para um ficheiro e enviados para cada filial uma vez por mês.

- Os mesmos documentos são enviados para cada filial
- Cada página de um documento encadernado é transmitida consecutivamente
- As manchas nas margens do documento são eliminadas antes da transmissão

Documento de tamanho A4 (8- 1/2" x 11") a distribuir

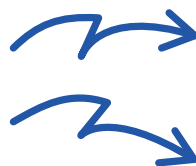
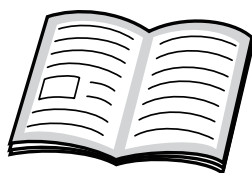

Fax recebido pelos destinatários.

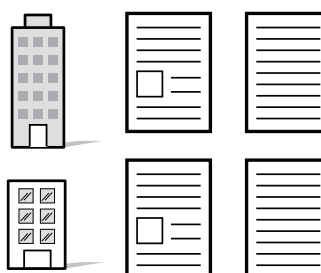

Se não estiver memorizado um programa de trabalho	Se estiver memorizado um programa de trabalho
<p>Inserir o endereço de cada filial da empresa.</p> <p style="text-align: center;">↓</p> <p>Seleccionar Leitura de Livros.</p> <p style="text-align: center;">↓</p> <p>Especifique Apagar.</p> <p style="text-align: center;">↓</p> <p>Toque na tecla [Iniciar]. Digitalize e envie o original.</p>	<p>Premir a tecla de um programa armazenado.</p> <p style="text-align: center;">↓</p> <p>Toque na tecla [Iniciar]. Digitalize e envie o original.</p>
<p>Todos os meses, é necessário um tempo considerável para enviar os documentos porque é necessário seleccionar as definições acima. Além disso, ocasionalmente são cometidos erros na selecção das definições.</p>	<p>Através da memorização de um programa, as definições seleccionam-se facilmente tocando apenas na tecla do programa. Para além disso, a transmissão ocorre com base nas definições armazenadas de modo a que não existam margens para erro.</p>



Para configurar um programa:

Prima [Registo de programa] no painel de ações que aparece quando opera qualquer ecrã de modo.



- As definições memorizadas num programa serão mantidas mesmo depois do programa ser usado para transmissão. Podem ser usadas repetidamente as mesmas definições para transmissão.
- Os seguintes conteúdos não poderão ser guardados nos programas:
 - Ficheiro Rápido
 - Ficheiro
 - Mudança de página e eliminações não especificadas durante a pré-visualização
 - Responder a/Adicionar 'Resposta a' em Cc
 - Nome próprio
 - Assinar e-mail
 - Encrypt e-mail
- Pode memorizar até 48 programas.
- Pode memorizar no máximo 500 destinos num único programa.
- Quando registar um programa, se o nome do assunto ou do ficheiro utilizar o texto predefinido do sistema, a alteração do texto predefinido nas definições do sistema levará o programa a chamar o nome de assunto ou ficheiro alterado. (Se o texto predefinido registado no programa for eliminado, o nome do assunto e do ficheiro ficará em branco.)



Esta função não poderá ser usada no modo de entrada de dados.



1

Tocar na tecla [Detalhe] para mudar para o modo normal.

[MODO FÁCIL \(página 6-7\)](#)

2

Colocar o original e tocar na tecla [Activar programa] no painel de ações.

Consoante a função armazenada no programa, coloque o original na bandeja do alimentador de documentos do alimentador automático de documentos, ou no vidro de exposição.

[ALIMENTADOR AUTOMÁTICO DE DOCUMENTOS \(página 1-36\)](#)

[VIDRO DE EXPOSIÇÃO \(página 1-42\)](#)

3

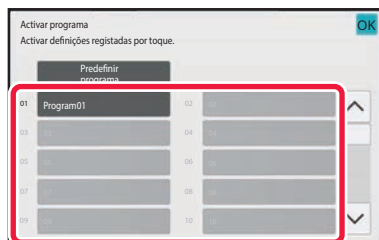

Toque na tecla do programa pretendido.

É apresentado o ecrã de modo normal no registo do programa. Se for registado noutros modos, mude o ecrã.

4

Configurar definições adicionais se for necessário.



Pode não ser possível adicionar algumas definições dependendo do conteúdo do programa chamado.

5

Toque na tecla [Iniciar] para iniciar a digitalização do original.

- Ouvirá um som que indica que a digitalização e a transmissão estão concluídas.
- Se tiver colocado o original no vidro de exposição, digitalize as páginas uma a uma. Concluída a digitalização, coloca-se o próximo original e toca-se na tecla [Iniciar]. Repete-se até que todas as páginas tenham sido digitalizadas e, em seguida, toca-se a tecla [Terminar].



Pode premir a tecla [Prévisualização] para pré-visualizar a imagem antes do envio da mesma. Para mais informações, consultar "[VERIFICAR A IMAGEM PARA TRANSMISSÃO \(página 6-104\)](#)".



DIGITALIZAR E ENVIAR ORIGINAIS COLECTIVAMENTE

ENVIAR DUAS PÁGINAS NUMA PÁGINA (N-Up)

Reduzir duas páginas originais na mesma proporção e enviá-las como uma página. Esta função é conveniente para quando há um grande número de páginas de originais e se pretende reduzir o número de páginas enviadas. Para o tamanho padrão (A4 (8-1/2" x 11") ou B5 ou A5 (5-1/2" x 8-1/2")), as páginas do original são digitalizadas a partir do alimentador de uma passagem e do vidro de exposição.

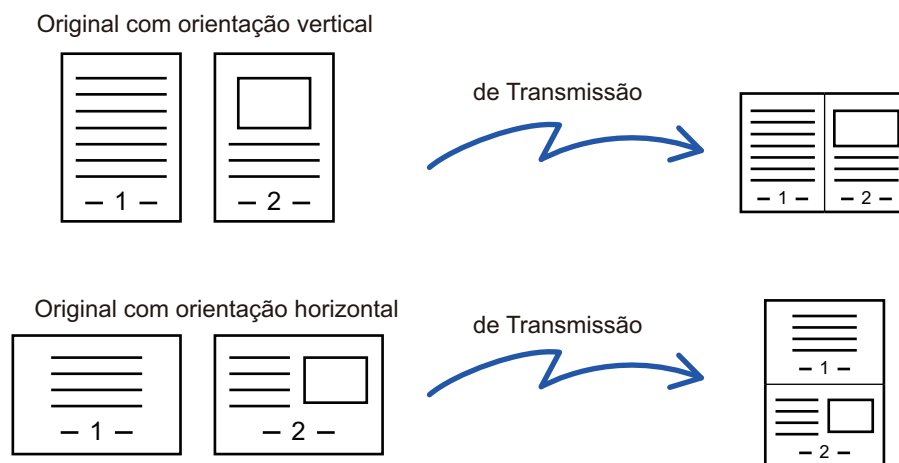

- Esta função não poderá ser usada no modo de digitalização ou modo entrada de dados.
- A função N-Up só está disponível para originais com um tamanho A4 (8-1/2" x 11"), B5 ou A5 (5-1/2" x 8-1/2").
- Não é possível transmitir com um tamanho inferior ao tamanho do original.
- Quando o tamanho de digitalização do original é especificado por valores numéricos, esta função não pode ser usada.
- Esta função não pode ser usada em conjunto com Leitura de Livros ou Foto de Cartão.

1

Coloque o original.

Coloque o original na bandeja do alimentador de documentos do alimentador automático de documentos ou no vidro de exposição.

No modo de fax, continue para o Passo 3 após concluir este procedimento.

[ALIMENTADOR AUTOMÁTICO DE DOCUMENTOS \(página 1-36\)](#)

[VIDRO DE EXPOSIÇÃO \(página 1-42\)](#)

2

Tocar no visor do modo para mudar para o ecrã inicial do modo Internet fax.

[ALTERAR MODOS \(página 2-11\)](#)



3

Especifique o destino.

[OBTER UM DESTINO DO LIVRO DE ENDEREÇOS \(página 6-35\)](#)
[VISUALIZAR UMA LISTA DE DESTINOS SELECIONADOS \(página 6-38\)](#)
[UTILIZAR UM NÚMERO DE PROCURA PARA OBTER UM DESTINO \(página 6-40\)](#)
[INTRODUZIR UM ENDEREÇO MANUALMENTE \(página 6-41\)](#)
[ESPECIFICAR UMA PASTA DE REDE \(página 6-42\)](#)
[OBTER UM DESTINO DE UM LIVRO DE ENDEREÇOS GLOBAL \(página 6-44\)](#)
[OBTER UM DESTINO DE UM LIVRO DE ENDEREÇOS MÓVEL \(página 6-46\)](#)
[UTILIZAR UM REGISTO DE TRANSMISSÃO PARA REENVIAR \(página 6-48\)](#)

No modo de fax, introduza o número de destino.

[INTRODUZIR UM NÚMERO DE DESTINO USANDO AS TECLAS NUMÉRICAS \(página 5-13\)](#)
[OBTER UM DESTINO DO LIVRO DE ENDEREÇOS \(página 5-14\)](#)
[UTILIZAR UM NÚMERO DE PROCURA PARA OBTER UM DESTINO \(página 5-18\)](#)
[OBTER UM DESTINO DE UM LIVRO DE ENDEREÇOS GLOBAL \(página 5-19\)](#)
[OBTER UM DESTINO DE UM LIVRO DE ENDEREÇOS MÓVEL \(página 5-21\)](#)
[UTILIZAR UM REGISTO DE TRANSMISSÃO PARA REENVIAR \(página 5-23\)](#)

4

Toque na tecla [Outros] e na tecla [N-Up].

Aparece uma marca de verificação no ícone.
Depois de concluídas todas as definições, toque na tecla [Anterior].

**Para cancelar a definição N-Up**

Toque na tecla [N-Up] para a desmarcar.

5

Toque na tecla [Original].

6

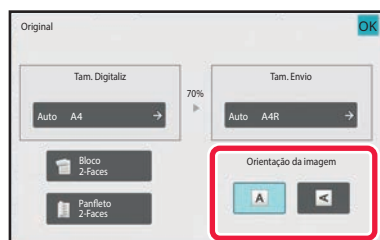
**Tocar na tecla [Orientação de Imagem] com a mesma orientação do que a imagem do original.**

Se esta definição não estiver correcta, não poderá ser transmitida uma imagem adequada.

Depois de concluídas as definições, prima **OK**.



7

Toque na tecla [Iniciar] para iniciar a digitalização do original.

- Se tiver inserido as páginas do original na bandeja do alimentador de documentos, são digitalizadas todas as páginas.
Ouvirá um som que indica que a digitalização e a transmissão estão concluídas.
- Se tiver colocado o original no vidro de exposição, digitalize as páginas uma a uma.
Concluída a digitalização, coloca-se o próximo original e toca-se na tecla [Iniciar].
Repete-se o procedimento até que todas as páginas tenham sido digitalizadas e, em seguida, toca-se na tecla [Terminar].
Ouvirá um som que indica que a digitalização e a transmissão estão concluídas.



Pode premir a tecla [Prévisualização] para pré-visualizar a imagem antes do envio da mesma. Para mais informações, consulte "[VERIFICAR A IMAGEM PARA TRANSMISSÃO \(página 6-104\)](#)" (se estiver no modo fax, "[VERIFICAR A IMAGEM PARA TRANSMISSÃO \(página 5-33\)](#)").

Premir a tecla [Alterar Def.] no ecrã de confirmação no final da digitalização para alterar a exposição, resolução, tamanho de digitalização e tamanho de envio. (Porém, quando se digitalizam todas as páginas pares do original só é alterada a exposição.)



DIGITALIZAR ORIGINAIS DE TAMANHOS DIFERENTES (ORIGINAL DE TAMANHO MISTO)

Digitalizar originais de tamanhos diferentes simultaneamente; por exemplo, originais de tamanho B4 (8-1/2" x 14") misturados com originais A3 (11" x 17").

Quando digitalizar os originais, a máquina detecta automaticamente o tamanho de cada original.



Esta função só pode ser usada para a combinação de tamanhos de originais indicados abaixo.

- A3 e B4, A3 e B5, B4 e A4 e A4 e B5
- A4R e B5, B4 e A4R, B4 e A5 e B5 e A5
- A3, B4 e A4R, A3, B4 e A5, A3, A4R e B5, A3, B5 e A5, B4, A4R e A4, B4, A4 e A5, A4, A4R e B5, A4, B5 e A5
- B4, A4R e B5R, B4, B5R e A5, A4R, B5R e B5, B5, B5R e A5
- 11" x 17" e 8-1/2" x 14", 11" x 17" e 8-1/2" x 13", e 11" x 17" e 5-1/2" x 8-1/2"



Não é possível seleccionar três larguras diferentes na BP-55C26/BP-50C26/BP-50C31/BP-50C36/BP-50C45/BP-50C55/BP-50C65/BP-60C31/BP-60C36/BP-60C45.

- Na BP-50C26/BP-50C31/BP-50C36/BP-50C45/BP-50C55/BP-50C65, não é possível utilizar a digitalização duas faces se estiver a digitalizar originais com diversas larguras, tal como indicado acima.
- Não é possível a digitalização de vários tamanhos quando "Definições (administrador)" - [Definições de Sistema] → [Definições Comuns] → [Disposit Contr] → [Definições Condicoes] ou [Activar /Desactivar Definições] → [Desactivar Alimentador de Originais] está ativada.
- Quando Original Tamanho Misto está seleccionado, não é possível especificar o tamanho de digitalização do original.
- Depois de o tamanho de digitalização do original ter sido seleccionado, Original Tamanho Misto não pode ser especificado.
- Quando Original Tamanho Misto está seleccionado, não é possível usar a função de rodar.
- Esta função não está disponível se [Definições de Sistema] → [Definições Comuns] → [Disposit Contr] → [Definições Condicoes] → [Configurar Detector Tamanho Original] estiver definido para "AB-3" em "Definições (administrador)".



1

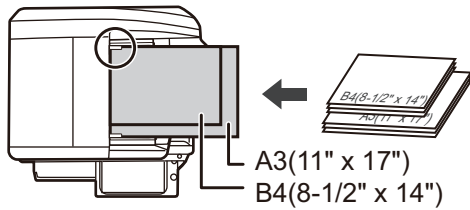

Coloque o original na bandeja do alimentador de documentos do alimentador automático de documentos.

Insira os originais com os cantos alinhados no canto superior esquerdo da bandeja do alimentador de documentos.

No modo de fax, continue para o Passo 3 após concluir este procedimento.

[ALIMENTADOR AUTOMÁTICO DE DOCUMENTOS](#)
(página 1-36)

2

Toque no visor do modo para mudar para o ecrã inicial de cada um dos modos.

[ALTERAR MODOS](#) (página 2-11)

3

Especifique o destino.

[OBTER UM DESTINO DO LIVRO DE ENDEREÇOS](#) (página 6-35)

[VISUALIZAR UMA LISTA DE DESTINOS SELECIONADOS](#) (página 6-38)

[UTILIZAR UM NÚMERO DE PROCURA PARA OBTER UM DESTINO](#) (página 6-40)

[INTRODUZIR UM ENDEREÇO MANUALMENTE](#) (página 6-41)

[ESPECIFICAR UMA PASTA DE REDE](#) (página 6-42)

[OBTER UM DESTINO DE UM LIVRO DE ENDEREÇOS GLOBAL](#) (página 6-44)

[OBTER UM DESTINO DE UM LIVRO DE ENDEREÇOS MÓVEL](#) (página 5-21)

[UTILIZAR UM REGISTO DE TRANSMISSÃO PARA REENVIAR](#) (página 6-48)

No modo de fax, introduza o número de destino.

[INTRODUZIR UM NÚMERO DE DESTINO USANDO AS TECLAS NUMÉRICAS](#) (página 5-13)

[OBTER UM DESTINO DO LIVRO DE ENDEREÇOS](#) (página 5-14)

[UTILIZAR UM NÚMERO DE PROCURA PARA OBTER UM DESTINO](#) (página 5-18)

[OBTER UM DESTINO DE UM LIVRO DE ENDEREÇOS GLOBAL](#) (página 5-19)

[OBTER UM DESTINO DE UM LIVRO DE ENDEREÇOS MÓVEL](#) (página 5-21)

[UTILIZAR UM REGISTO DE TRANSMISSÃO PARA REENVIAR](#) (página 5-23)



4

Toque na tecla [Original Tamanho Misto]. Caso contrário, premir a tecla [Outros] e a tecla [Original Tamanho Misto].

Aparece uma marca de verificação no ícone.

Depois de concluídas todas as definições, toque na tecla [Anterior].



Para originais de tamanho misto, definir "Original" para "Auto".



Para cancelar a definição de original de tamanho misto

Toque na tecla [Original Tamanho Misto] para a desmarcar.

5

Toque na tecla [Iniciar] para iniciar a digitalização do original.

Ouvirá um som que indica que a digitalização e a transmissão estão concluídas.



Toque na tecla [Prévisualização] para pré-visualizar uma imagem antes do envio do fax. Para mais informações, consulte "[VERIFICAR A IMAGEM PARA TRANSMISSÃO \(página 6-104\)](#)" (se estiver no modo fax, "[VERIFICAR A IMAGEM PARA TRANSMISSÃO \(página 5-33\)](#)"). Contudo, as definições desta função não podem ser alteradas no ecrã de pré-visualização.



DIGITALIZAR AMBOS OS LADOS DE UM CARTÃO PARA UMA PÁGINA (FOTO DE CARTÃO)

Enviar a frente e verso de um cartão como uma página, sem ser necessário enviar cada lado em separado.

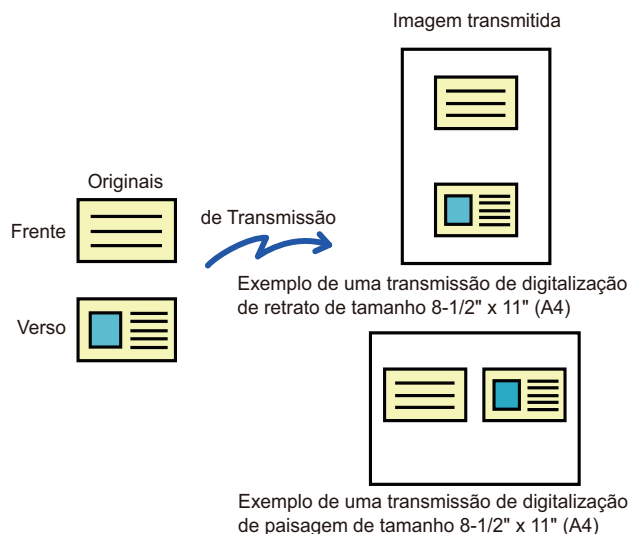

- Se o tamanho de digitalização for superior ao tamanho de envio, o envio não será efetuado.
- Não será possível especificar a escala nem selecionar "Definição Rotação Envio".

1

Coloque um cartão voltado para baixo no vidro de exposição.

No modo de fax, continue para o Passo 3 após concluir este procedimento.

[VIDRO DE EXPOSIÇÃO \(página 1-42\)](#)

2

Toque no visor do modo para mudar para o ecrã inicial de cada um dos modos.

[ALTERAR MODOS \(página 2-11\)](#)



3

Especifique o destino.

- [OBTER UM DESTINO DO LIVRO DE ENDEREÇOS \(página 6-35\)](#)
- [VISUALIZAR UMA LISTA DE DESTINOS SELECIONADOS \(página 6-38\)](#)
- [UTILIZAR UM NÚMERO DE PROCURA PARA OBTER UM DESTINO \(página 6-40\)](#)
- [INTRODUZIR UM ENDEREÇO MANUALMENTE \(página 6-41\)](#)
- [ESPECIFICAR UMA PASTA DE REDE \(página 6-42\)](#)
- [OBTER UM DESTINO DE UM LIVRO DE ENDEREÇOS GLOBAL \(página 6-44\)](#)
- [OBTER UM DESTINO DE UM LIVRO DE ENDEREÇOS MÓVEL \(página 5-21\)](#)
- [UTILIZAR UM REGISTO DE TRANSMISSÃO PARA REENVIAR \(página 6-48\)](#)

No modo de fax, introduza o número de destino.

- [INTRODUZIR UM NÚMERO DE DESTINO USANDO AS TECLAS NUMÉRICAS \(página 5-13\)](#)
- [OBTER UM DESTINO DO LIVRO DE ENDEREÇOS \(página 5-14\)](#)
- [UTILIZAR UM NÚMERO DE PROCURA PARA OBTER UM DESTINO \(página 5-18\)](#)
- [OBTER UM DESTINO DE UM LIVRO DE ENDEREÇOS GLOBAL \(página 5-19\)](#)
- [OBTER UM DESTINO DE UM LIVRO DE ENDEREÇOS MÓVEL \(página 5-21\)](#)
- [UTILIZAR UM REGISTO DE TRANSMISSÃO PARA REENVIAR \(página 5-23\)](#)

4

Toque na tecla [Outros] e na tecla [Foto De Cartão].

5

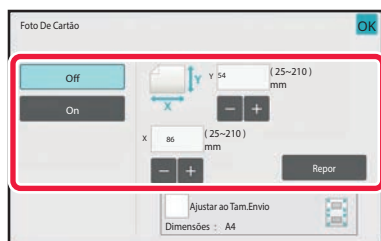
**Toque na tecla [On], e especifique o tamanho original, como necessário.**

Depois de concluídas todas as definições, premir as teclas **OK** e [Anterior] em sequência.



- Toque nas áreas que mostram as dimensões da largura e da altura respetivamente, e introduza as dimensões usando as teclas numéricas.
- Para definir rapidamente o tamanho, começar por especificar um valor próximo do valor desejado da relação através das teclas numéricas, e depois premir [-] ou [+] para ajuste.
- Para ampliar ou reduzir as imagens de forma a encaixarem no papel com base no tamanho introduzido para o original, premir a tecla [Ajustar ao Tam.Envio].
- Depois de seleccionar Foto de Cartão, toque na tecla [Original] no ecrã inicial para alterar o tamanho de digitalização original ou o tamanho de envio. Neste caso, o ecrã desta etapa surgirá quando toca na tecla de tamanho de digitalização. Para saber o procedimento de definição do tamanho de envio, consulte "[ESPECIFICAR O TAMANHO DE ENVIO DA IMAGEM \(página 6-89\)](#)" (Se em modo de fax, "[ESPECIFICAR O TAMANHO DE ENVIO DA IMAGEM \(página 5-61\)](#)").

**Para cancelar as definições de Foto de Cartão**

Toque na tecla [Off].



6

Toque na tecla [Iniciar] e digitalize a frente.

7

Coloque um cartão voltado para cima no vidro de exposição e toque na tecla [Iniciar] para digitalizar o verso.



Antes de digitalizar o verso do cartão, toque na tecla [Alterar Def.] no painel de toque para alterar a exposição.

8

Toque na tecla [Terminar].



Se continuar a digitalizar a frente do cartão, pode tocar na tecla [Alterar Def.] para alterar a exposição, resolução, tamanho de digitalização e tamanho de envio.



DIGITALIZAR SIMULTANEAMENTE VÁRIOS CARTÕES, RECIBOS OU OUTROS ORIGINAIS PEQUENOS PARA FICHEIROS INDIVIDUAIS (CORTE MÚLTIPLO)

Esta função corta e digitaliza automaticamente vários cartões, recibos ou outros originais pequenos colocados no vidro de exposição para ficheiros individuais.

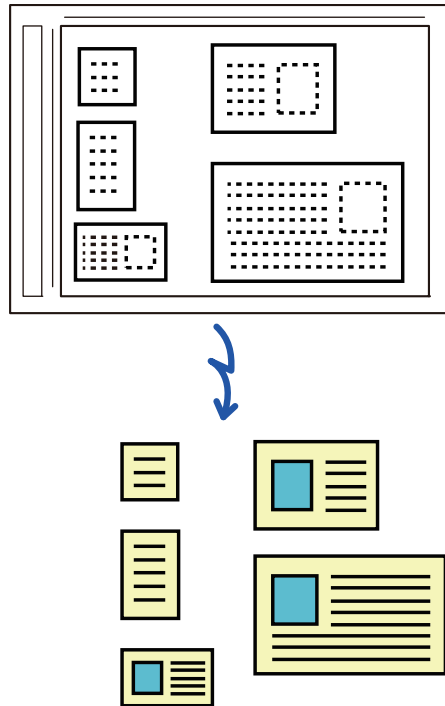

- Pode utilizar esta função com Digitalizar para e-mail, Digitalizar para FTP/Computador, Digitalizar para pasta de rede e Guardar no dispositivo de memória externa.
- O e-mail será enviado sem ser dividido se as Definições de Sistema - [Definições Envio Imagem] → [Definições de Digitalização] → [Definições Condicoes] → [Se os dados enviados excederem o tamanho máximo, serão enviados vários ficheiros.] estiverem ativadas e [Tamanho máximo dos dados enviados (e-mail)] estiver definido. Se o e-mail transmitido exceder o limite, provoca um erro de envio.



1

Coloque os vários originais que pretende digitalizar no vidro de exposição.[VIDRO DE EXPOSIÇÃO \(página 1-42\)](#)**Cuidados a ter na colocação dos originais**

- É possível colocar um máximo de 50 originais de uma vez.
- Separe os originais pelo menos 5 mm.
- Os tamanhos de originais disponíveis vão de 40 a 297 mm de altura e de 40 a 432 mm de largura.
- Se o formato do original não for quadrado ou retangular, este pode não ser cortado corretamente.

2

Mantenha o alimentador automático de documentos aberto, não o feche.

Se digitalizar os originais com o alimentador automático de documentos fechado, não será possível detetar os contornos dos originais e a digitalização falha. Utilize sempre esta função com o alimentador automático de documentos aberto. Se uma fonte de luz, como luz elétrica, incidir nos originais durante a digitalização, o corte pode não ser bem sucedido. Ajuste o ângulo do alimentador automático de documentos, para que a fonte de luz não afete a imagem.



Não olhe diretamente para a luz durante a digitalização.

3

Toque no visor do modo e mude para o ecrã inicial do modo pretendido.[ALTERAR MODOS \(página 2-11\)](#)

4

Especifique o destino.[OBTER UM DESTINO DO LIVRO DE ENDEREÇOS \(página 6-35\)](#)[VISUALIZAR UMA LISTA DE DESTINOS SELECIONADOS \(página 6-38\)](#)[UTILIZAR UM NÚMERO DE PROCURA PARA OBTER UM DESTINO \(página 6-40\)](#)[INTRODUZIR UM ENDEREÇO MANUALMENTE \(página 6-41\)](#)[ESPECIFICAR UMA PASTA DE REDE \(página 6-42\)](#)[OBTER UM DESTINO DE UM LIVRO DE ENDEREÇOS GLOBAL \(página 6-44\)](#)[OBTER UM DESTINO DE UM LIVRO DE ENDEREÇOS MÓVEL \(página 5-21\)](#)[UTILIZAR UM REGISTO DE TRANSMISSÃO PARA REENVIAR \(página 6-48\)](#)



5

Toque na tecla [Outros] e na tecla [Multicrop].

Aparece uma marca de verificação no ícone. Depois de concluir a definição, toque na tecla [Anterior].



Se a contagem de originais estiver ativada, o número de originais digitalizados aparece durante a digitalização.

**Para cancelar a definição de recorte múltiplo:**

Toque na tecla [Multicrop] para retirar a marca de verificação.

6

Toque na tecla [Iniciar] para iniciar a digitalização dos originais.

Concluída a digitalização, coloque o original seguinte e toque na tecla [Iniciar].

Repita o passo acima até ter digitalizado todos os originais e, em seguida, toque na tecla [Terminar].

Quando a transmissão estiver concluída, será ouvido um sinal sonoro.

**• Restrições quando a função de recorte múltiplo está ativada**

Quando a função de recorte múltiplo está ativada, aplicam-se as restrições indicadas a seguir. Em alguns casos, os elementos com restrições podem mudar automaticamente.

- Resolução: Não pode utilizar-se 600 x 600 ppp.
- Tamanho de digitalização/tamanho de envio: Só é possível utilizar a opção auto.
- Original de 2 faces: Só está ativado o original de uma face.
- Orientação da imagem: Não é possível utilizar. (Cada original cortado é corrigido para a orientação que esteja menos inclinada.)
- Formato: Não é possível usar o formato de compressão elevada e ultra perfeito.
- Compressão/formato de compressão: não é possível utilizar Reduzir cores.
- Um ficheiro por página: Não é possível definir quando a marca de verificação estiver ativada e o número for "1".
- Não é possível utilizar as funções indicadas a seguir ao mesmo tempo do que a função Multicrop.
Constr. Traba., Modo Lento, Original Tamanho Misto, Apagar, Leit. Livros, Dividir livro, Foto De Cartão, Carimbo Ver., Ignorar pág. em branco, Ficheiro, Fich. Rápido, Prévisualização, Dig. Cart. Visita, Corte da Imagem
- Quando a definição Corte Múltiplo é cancelada, os itens indicados abaixo retêm as alterações da definição ocorridas quando a definição Corte Múltiplo foi ativada.
Resolução, Tam. Digitaliz, Tam. Envio, Or. frente verso, Tipo Ficheiro, OCR, Modo Compressão/Taxa de Compressão, Páginas Especificadas por Ficheiro
- Em função do original, a extração para o ficheiro pode não ser corretamente efetuada.



DIGITALIZAR UM CARTÃO DE VISITA, LER A CADEIA DE TEXTO, CRIAR UM FICHEIRO E ENVIAR O FICHEIRO (DIGITALIZAÇÃO DE CARTÃO DE VISITA)

(Na BP-50C26/BP-50C31/BP-50C36/BP-50C45/BP-50C55/BP-50C65/BP-55C26, o kit de expansão OCR é obrigatório.)

Pode digitalizar um cartão de visita, extrair o nome e o número de telefone de uma cadeia de texto lida por OCR bem como criar e enviar um vCard ou outro ficheiro.



- Se a [Desativação do OCR] estiver definida nas definições do sistema, esta função não pode ser usada mesmo que o kit de expansão OCR esteja instalado na BP-50C26/BP-50C31/BP-50C36/BP-50C45/BP-50C55/BP-50C65/BP-55C26. Para outros modelos, a digitalização de cartões de visita pode ser utilizada, contudo, apenas a imagem será digitalizada e a informação do cartão de visita não será digitalizada.
- Pode utilizar esta função com Digitalizar para e-mail, Digitalizar para FTP/Computador, Digitalizar para pasta de rede e Guardar no dispositivo de memória externa.
O email será enviado sem ser dividido se as Definições do Sistema - [Definições Envio Imagem] → [Definições de Digitalização] → [Definições Condições] → [Se os dados enviados excederem o tamanho máximo, serão enviados vários ficheiros.] estiver ativada [Tamanho máximo dos dados enviados (e-mail)] estiver definido. Se o email transmitido exceder o limite, ocorre um erro de envio.

Para saber que informações podem ser extraídas e produzidas a partir de um cartão de visita digitalizado, consulte a tabela abaixo.

Item	Descrição
Nome	O nome é extraído.
Kana	Se o idioma estiver definido para japonês, pode converter o nome para kana.
Pinyin	Se o idioma estiver definido para chinês, pode converter o nome para pinyin.
Código postal	O código postal é extraído.
Endereço	O endereço é extraído.
Nome da empresa/grupo	O nome da empresa/organização é extraído.
Departamento	O departamento é extraído.
Cargo	A posição é extraída.
Número de telefone	O número de telefone é extraído. Até cinco.
Número de fax	O número de fax é extraído. Até cinco.
URL	O URL é extraído. Até cinco.
Endereço de e-mail	O endereço de e-mail é extraído.
Outro	Outros é utilizado se nenhum dos pontos indicados acima se aplicar.



1

Coloque os vários cartões de visita que pretende digitalizar na bandeja do alimentador de documentos do alimentador automático de documentos ou no vidro de exposição.

Com BP-55C26/BP-70C31/BP-70C36/BP-70C45/BP-70C55/BP-70C65, possível digitalizar cartões de visita, definindo-os no alimentador automático de documentos.

[ALIMENTADOR AUTOMÁTICO DE DOCUMENTOS \(página 1-36\)](#)

[VIDRO DE EXPOSIÇÃO \(página 1-42\)](#)



• Cuidados a ter na colocação dos cartões de visita

- Pode colocar até 20 cartões de visita de uma vez.
- Afaste os cartões de visita pelo menos 5 mm.
- Os tamanhos de cartão de visita disponíveis vão de 45 x 85 mm a 110 x 110 mm.
- Um cartão de visita que não seja quadrado ou retangular, pode não ser cortado corretamente.
- Coloque os cartões de visita com o lado superior no lado mais distante do vidro de exposição, como se mostra na figura. Se colocar os cartões na orientação errada, não será possível lê-los corretamente.

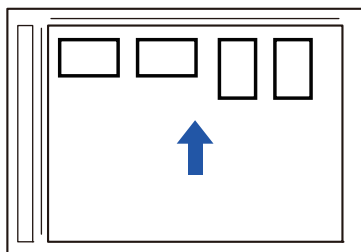

• Notas sobre o carregamento de cartões de visita no alimentador automático de documentos

- Pode ser digitalizados até 150 cartões de visita (ou uma altura máxima de carga de 38 mm) de uma só vez.
- Os tamanhos de cartão de visita suportados variam entre 51 x 89 mm e 55 x 91 mm.
- Se o cartão de visita não tiver a forma quadrada ou retangular, o cartão de visita será mal alimentado.
- Ao digitalizar um cartão de visita, certifique-se de que define a orientação da imagem.

2

(Quando usa o vidro de exposição) Mantenha o alimentador automático de documentos aberto, não o feche.

Se digitalizar os cartões de visita com o alimentador automático de documentos fechado, não é possível detetar os contornos dos cartões de visita e a digitalização falha. Utilize sempre esta função com o alimentador automático de documentos aberto. Se uma fonte de luz, como luz elétrica, incidir nos originais durante a digitalização, o corte pode não ser bem sucedido. Ajuste o ângulo do alimentador automático de documentos, para que a fonte de luz não afete a imagem.



Não olhe diretamente para a luz durante a digitalização.

3

Toque no visor do modo e mude para o ecrã inicial do modo pretendido.

[ALTERAR MODOS \(página 2-11\)](#)



4

Especifique o destino.

- [OBTER UM DESTINO DO LIVRO DE ENDEREÇOS \(página 6-35\)](#)
- [VISUALIZAR UMA LISTA DE DESTINOS SELECIONADOS \(página 6-38\)](#)
- [UTILIZAR UM NÚMERO DE PROCURA PARA OBTER UM DESTINO \(página 6-40\)](#)
- [INTRODUZIR UM ENDEREÇO MANUALMENTE \(página 6-41\)](#)
- [ESPECIFICAR UMA PASTA DE REDE \(página 6-42\)](#)
- [OBTER UM DESTINO DE UM LIVRO DE ENDEREÇOS GLOBAL \(página 6-44\)](#)
- [OBTER UM DESTINO DE UM LIVRO DE ENDEREÇOS MÓVEL \(página 6-46\)](#)
- [UTILIZAR UM REGISTO DE TRANSMISSÃO PARA REENVIAR \(página 6-48\)](#)

5

Toque na tecla [Outros] e na tecla [Dig. Cart. Visita].

Quando a [Desativação do OCR] estiver definida nas definições do sistema, prima a tecla [Digitalização do Cartão Visita] e, em seguida, irá aparecer uma marca de verificação no ícone. Depois de concluídas todas as definições, prima a tecla [Anterior].

6

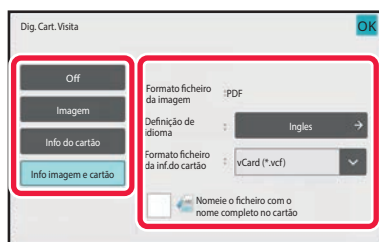
**Toque na tecla [On] e altere as definições de página, como necessário.**

Depois de concluir as definições, toque na tecla **OK** e depois na tecla [Anterior].



- Este procedimento não pode ser utilizado se a [Desativação do OCR] estiver definida nas definições do sistema. Avance para o passo seguinte.
- Se estiver ativada a contagem de originais, o número de originais digitalizados aparece durante a digitalização.
- Altere a definição do idioma para que corresponda ao idioma utilizado no cartão de visita. Para as definições de idioma, consulte "[ALTERAR O FORMATO NO MODO DIGITALIZAÇÃO OU DE ENTRADA DE DADOS \(página 6-94\)](#)".
- Para usar o nome completo como nome do ficheiro, ative [Nomeie o ficheiro com o nome completo no cartão].
- Para enviar a imagem digitalizada juntamente com o formato de ficheiro selecionado em [File Format], ative [Enviar imagem].

**Para cancelar a definição de digitalização de cartões de visita**

Toque na tecla [Off].



7

Toque na tecla [Iniciar] para iniciar a digitalização dos originais.

Uma vez concluída a digitalização, coloque o grupo de originais seguinte e toque na tecla [Iniciar].

Repita o passo acima até ter digitalizado todos os originais e, depois, toque na tecla [Terminar].

Quando a transmissão estiver concluída, será ouvido um sinal sonoro.

A imagem do cartão de visita digitalizado é enviada juntamente com o ficheiro CSV ou VCard definido em Formato ficheiro.



• Restrições quando Dig. Cart. Visita está ativada

As restrições indicadas a seguir aplicam-se quando Dig. Cart. Visita é ativada. Em alguns casos, os elementos com restrições podem mudar automaticamente.

- Resolução: Quando seleciona outro que não [Imagem], só podem ser usados 300 x 300 dpi ou 400 x 400 dpi.
- Tamanho de digitalização/tamanho de envio: Só é possível utilizar a opção auto.
- Original de 2 faces: Quando usa a BP-55C26/BP-70C31/BP-70C36/BP-70C45/BP-70C55/BP-70C65 para digitalizar a partir do alimentador automático de documentos, se selecionar uma definição diferente de [Informação do Cartão], os documentos de 2 faces podem ser digitalizados. Caso contrário, apenas documentos de 1 face podem ser digitalizados.
- Orientação da imagem: Não é possível utilizar. (Cada original cortado é corrigido para a orientação que esteja menos inclinada.)
- Formato: Não é possível usar o formato de compressão elevada e ultra perfeito.
- Compressão/formato de compressão: não é possível utilizar Reduzir cores.
- Um ficheiro por página: Não é possível definir quando a marca de verificação estiver ativada e o número for "1".
- Não é possível utilizar as funções indicadas a seguir ao mesmo tempo do que a função Multicrop.
Constr. Traba., Modo Lento, Original Tamanho Misto, Apagar, Leit. Livros, Dividir livro, Foto De Cartão, Carimbo Ver., Ignorar pág. em branco, Ficheiro, Fich. Rápido, Prévisualização, Multicrop, Corte da Imagem
- Quando a definição de Digitalização do Cartão Visita é cancelled, os itens indicados a baixo retêm as alterações da definição que ocorreram quando a Digitalização do Cartão Visita foi ativada.
Resolução, Tam. Digitaliz, Tam. Envio, Or. frente verso, Tipo Ficheiro, OCR, Modo Compressão/Taxa de Compressão, Páginas Especificadas por Ficheiro
- Em função do cartão de visita, a extração para o ficheiro pode não ser corretamente efetuada.



Nomes de ficheiros

O utilizador pode atribuir o nome de ficheiro que desejar a um ficheiro.

Se a opção [Nomeie o ficheiro com o nome completo no cartão] estiver ativada, pode atribuir, como nome de ficheiro, o nome digitalizado num cartão de visita.

Se não definir um nome de ficheiro, a máquina atribui um nome de ficheiro gerado automaticamente.

Regras de nome de ficheiro

Os ficheiros são atribuídos, da maneira indicada abaixo, em cada definição.

Definição	Ficheiro	Nome ficheiro	Descrição
Introdução do utilizador	vCard	User_0001.vcf User_0002.vcf	O nome introduzido pelo utilizador ("User" neste caso) é inserido no início do nome de ficheiro.
	CSV	User.csv	
	Imagem digitalizada	User_0001.jpg User_0002.jpg	
Nome ficheiro extração automática	vCard	AAAAAA_0001.vcf AAAAAA_0002.vcf BBBBBB_0001.vcf Untitled_0001.vcf Untitled_0002.vcf	Exemplo: Os nomes lidos a partir dos cartões de visita são "AAAAAA", "BBBBB" Se existirem cartões com o mesmo nome próprio e apelido, como "AAAAAA", o número de fim é um número de série. Se não for possível ler o nome, o nome do ficheiro é "Untitled". Se existirem vários ficheiros sem nome, o número no fim dos ficheiros é um número de série.
	CSV	AAAAAA_0001.csv	
	Imagem digitalizada	AAAAAA_0001.jpg AAAAAA_0002.jpg BBBBBB_0001.jpg Untitled_0001.jpg Untitled_0002.jpg	
Geração automática	vCard	MXxxxx_yyyyyy_zzzzzz_0001.vcf MXxxxx_yyyyyy_zzzzzz_0002.vcf	"xxxx" é o nome do modelo, "yyyyyy" é a data de digitalização e "zzzzzz" é a hora de digitalização.
	CSV	MXxxxx_yyyyyy_zzzzzz_0001.csv	
	Imagem digitalizada	MXxxxx_yyyyyy_zzzzzz_0001.jpg MXxxxx_yyyyyy_zzzzzz_0002.jpg	



Se a extração automática do nome de ficheiro estiver ativada e o utilizador definir um nome de ficheiro, é dada prioridade ao nome de ficheiro atribuído pelo utilizador.



DIGITALIZAÇÃO SIMULTÂNEA DE VÁRIAS FOTOS PARA FICHEIROS SEPARADOS (Corte da Imagem)

Esta função digitaliza automaticamente as fotografias colocadas no vidro de exposição para ficheiros separados.

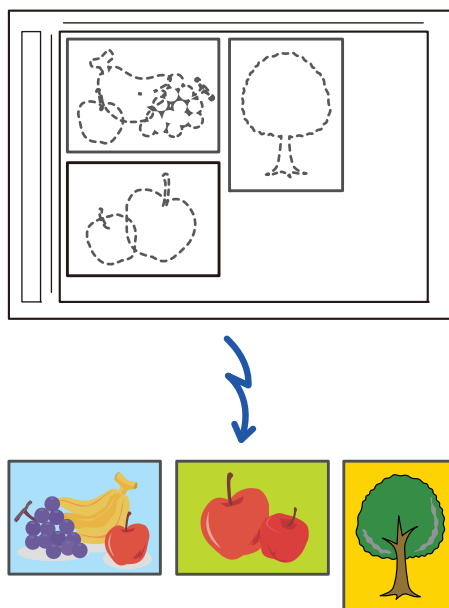

Pode utilizar esta função com Digitalizar para e-mail, Digitalizar para FTP/Computador, Digitalizar para pasta de rede e Guardar no dispositivo de memória externa.

Definições (administrador) - "Definições Envio Imagem" → "Definições de Digitalização" → "Definições Condições" → "Se os dados enviados excederem o tamanho máximo, serão enviados vários ficheiros." não é aplicado.

Se exceder o limite, o e-mail transmitido provoca um erro de envio.

1

Coloque os vários originais que pretende digitalizar no vidro de exposição.

[VIDRO DE EXPOSIÇÃO \(página 1-42\)](#)



Cuidados a ter na colocação dos originais

- É possível colocar um máximo de 50 originais de uma vez.
- Separe os originais pelo menos 5 mm.
- Os tamanhos de originais disponíveis vão de 40 a 297 mm de altura e de 40 a 432 mm de largura.
- Se o formato do original não for quadrado ou retangular, este pode não ser cortado corretamente.
- Uma vez que não é possível distinguir automaticamente as partes superior e inferior de cada original, tenha o cuidado de orientar os originais em conformidade.



2

Feche o alimentador automático de documentos.

O método de digitalização é diferente do multicorte. Feche o alimentador automático de documentos.

3

Toque no visor do modo e mude para o ecrã inicial do modo pretendido.

[ALTERAR MODOS \(página 2-11\)](#)

4

Especifique o destino.

[OBTER UM DESTINO DO LIVRO DE ENDEREÇOS \(página 6-35\)](#)

[VISUALIZAR UMA LISTA DE DESTINOS SELECIONADOS \(página 6-38\)](#)

[UTILIZAR UM NÚMERO DE PROCURA PARA OBTER UM DESTINO \(página 6-40\)](#)

[INTRODUZIR UM ENDEREÇO MANUALMENTE \(página 6-41\)](#)

[ESPECIFICAR UMA PASTA DE REDE \(página 6-42\)](#)

[OBTER UM DESTINO DE UM LIVRO DE ENDEREÇOS GLOBAL \(página 6-44\)](#)

[OBTER UM DESTINO DE UM LIVRO DE ENDEREÇOS MÓVEL \(página 6-46\)](#)

[UTILIZAR UM REGISTO DE TRANSMISSÃO PARA REENVIAR \(página 6-48\)](#)

5

Prima a tecla [Outros] e depois a tecla [Corte da Imagem].

Aparece uma marca de verificação no ícone. Depois de concluídas todas as definições, prima a tecla [Anterior].



Se a contagem de originais estiver ativada, o número de originais digitalizados aparece durante a digitalização.



Para cancelar a definição de corte da imagem

Prima a tecla [Corte da Imagem] para retirar a marca de verificação.



6

Prima a tecla [Iniciar] para iniciar a digitalização dos originais.

Uma vez concluída a digitalização, coloque o grupo de originais seguinte e toque na tecla [Iniciar]. Repita o passo acima até ter digitalizado todos os originais e, depois, toque na tecla [Terminar]. Quando a transmissão estiver concluída, será ouvido um sinal sonoro.



- Restrições quando o corte da imagem estiver ativado
Quando a função de corte de imagem estiver ativada, aplicam-se as restrições indicadas a seguir. Em alguns casos, os elementos com restrições podem mudar automaticamente.
 - Tamanho de digitalização/tamanho de envio: Só é possível utilizar a opção auto.
 - Original de 2 faces: Só está ativado o original de uma face.
 - Orientação da imagem: Não é possível utilizar. (Cada original cortado é corrigido para a orientação que esteja menos inclinada.)
 - Formato: Não é possível usar o formato de compressão elevada e ultra perfeito.
 - Compressão/formato de compressão: não é possível utilizar Reduzir cores.
 - Um ficheiro por página: Não é possível definir quando a marca de verificação estiver ativada e o número for "1".
 - Não é possível utilizar as funções indicadas a seguir em simultâneo com o corte de imagem.
Constr. Traba., Modo Lento, Original Tamanho Misto, Apagar, Leit. Livros, Dividir livro, Foto De Cartão, Carimbo Ver., Ignorar pág. em branco, Ficheiro, Fich. Rápido, Prévisualização, Digitalização Cartão Visita Corte Múltiplo
- Quando a definição de corte da imagem é cancelled, os elementos indicados abaixo retêm as alterações da definição ocorridas quando o corte da imagem foi ativado.
Resolução, Tamanho de Digitalização, Tamanho de Envio, Original Frente e Verso, Tipo de Ficheiro, OCR, Modo de Compressão/Taxa de Compressão, Páginas Especificadas por Ficheiro
- Em função da foto, a extração para o ficheiro pode não ser corretamente efetuada.



DIGITALIZAR DIVERSOS ORIGINAIS DE UMA VEZ (CONSTRUÇÃO DE TRABAL.)

Esta função permite separar um original constituído por diversas páginas em conjuntos, digitalizar cada conjunto usando o alimentador automático de documentos e transmitir as páginas numa única transmissão. Também se pode enviar um fax colocando originais no alimentador automático de documentos e no vidro de exposição.

Utilizar esta função se o original tiver mais páginas do que o máximo que pode ser colocado de uma vez no alimentador automático de documentos.

Ao digitalizar originais separados por conjuntos, digitalizar primeiro o conjunto que possui a primeira página. As definições seleccionadas para o primeiro conjunto podem ser utilizadas para os restantes conjuntos.

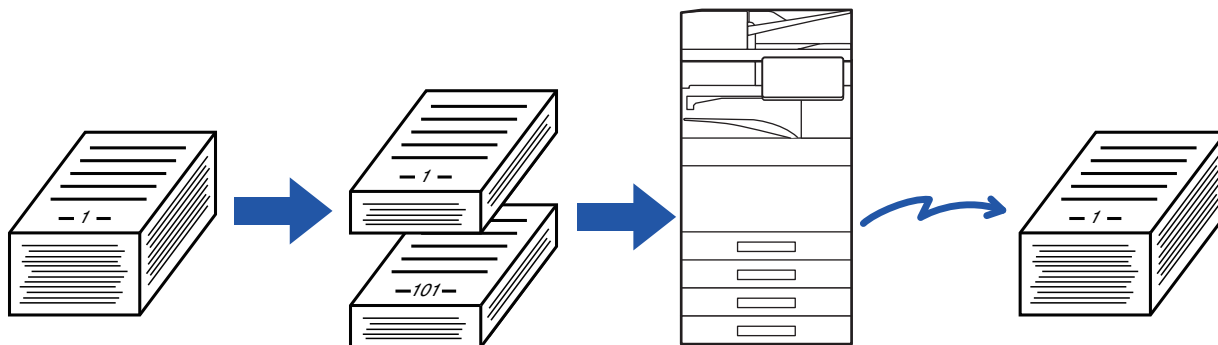

- Para alterar todas as definições do original, configure-as antes de digitalizar o original.
- Podem ser digitalizadas no máximo 9999 páginas (exceto Internet Fax).
Tenha em consideração que quando a memória estiver a ser usada para outros trabalhos, poderão ser digitalizadas menos páginas.
- Se a memória ficar muito cheia durante a digitalização, surge uma mensagem e a transmissão será cancelled.
- Pode alterar as definições de digitalização de cada conjunto de originais.
- No modo de fax, esta função não está disponível para Envio rápido online, transmissão manual, TX direta ou transmissão utilizando o altifalante.
- Não é possível a Construção de Trabalho quando "Definições (administrador)" - [Definições de Sistema] → [Definições Comuns] → [Disposit Contr] → [Definições Condicoes] ou [Activar /Desactivar Definições] → [Desactivar Alimentador de Originais] está ativada.

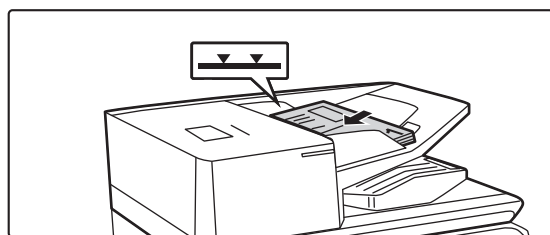
1

Coloque os originais no alimentador automático de documentos.

Insira completamente os originais na cassette do alimentador de documentos. Os originais podem ser empilhados até à linha indicadora.

No modo de fax, continue para o Passo 3 após concluir este procedimento.

[ALIMENTADOR AUTOMÁTICO DE DOCUMENTOS \(página 1-36\)](#)

2

Toque no visor do modo para mudar para o ecrã inicial de cada um dos modos.

[ALTERAR MODOS \(página 2-11\)](#)



3

Especifique o destino.

[OBTER UM DESTINO DO LIVRO DE ENDEREÇOS \(página 6-35\)](#)

[VISUALIZAR UMA LISTA DE DESTINOS SELECIONADOS \(página 6-38\)](#)

[UTILIZAR UM NÚMERO DE PROCURA PARA OBTER UM DESTINO \(página 6-40\)](#)

[INTRODUZIR UM ENDEREÇO MANUALMENTE \(página 6-41\)](#)

[ESPECIFICAR UMA PASTA DE REDE \(página 6-42\)](#)

[OBTER UM DESTINO DE UM LIVRO DE ENDEREÇOS GLOBAL \(página 6-44\)](#)

[OBTER UM DESTINO DE UM LIVRO DE ENDEREÇOS MÓVEL \(página 6-46\)](#)

[UTILIZAR UM REGISTO DE TRANSMISSÃO PARA REENVIAR \(página 6-48\)](#)

No modo de fax, introduza o número de destino.

[INTRODUZIR UM NÚMERO DE DESTINO USANDO AS TECLAS NUMÉRICAS \(página 5-13\)](#)

[OBTER UM DESTINO DO LIVRO DE ENDEREÇOS \(página 5-14\)](#)

[UTILIZAR UM NÚMERO DE PROCURA PARA OBTER UM DESTINO \(página 5-18\)](#)

[OBTER UM DESTINO DE UM LIVRO DE ENDEREÇOS GLOBAL \(página 5-19\)](#)

[OBTER UM DESTINO DE UM LIVRO DE ENDEREÇOS MÓVEL \(página 6-46\)](#)

[UTILIZAR UM REGISTO DE TRANSMISSÃO PARA REENVIAR \(página 5-23\)](#)

4

Toque na tecla [Constr. Traba.].

Aparece uma marca de verificação no ícone.



Se estiver a utilizar a função Digitalizar para e-mail, tocar na tecla [Outros] e depois na tecla [Constr. Traba.].



Para cancelar a definição de construção do trabalho:

Toque na tecla [Constr. Traba.] para a desmarcar.

5

Altere as definições conforme for necessário.

6

Toque na tecla [Iniciar] para digitalizar a primeira página do original.



7

Coloque o conjunto de originais seguinte e toque na tecla [Iniciar].

Repetir até todos os originais ficarem digitalizados.



- Se necessário, toque em [Alterar Def.], antes de tocar na tecla [Iniciar], e altere as definições de digitalização do original e as definições de envio do próximo original. As alterações da definição serão aplicadas ao próximo trabalho.
- Se tocar na tecla [Prévisualização], não pode digitalizar páginas adicionais.



Para cancelar a digitalização:

Toque na tecla [CA]. Todas as definições incluindo os dados digitalizados serão apagadas.

8

Toque na tecla [Terminar].



No modo de fax, se não se efetuar qualquer ação durante um minuto depois de aparecer o ecrã de confirmação, a digitalização termina automaticamente e a transmissão é reservada.



Para alterar o tempo até ao envio automático:

Em "Definições (administrador)", selecione [Definições de Sistema] → [Definições Envio Imagem] → [Definições Comuns] → [Definições Condicoes] → [Tempo de Iniciar Automaticamente Trabalho Durante Digitalização].



DIGITALIZAR E ENVIAR UM ORIGINAL EM PÁGINAS SEPARADAS

DIGITALIZAR UM ORIGINAL EM DUAS PÁGINAS SEPARADAS (LEITURA DE LIVROS)

Os lados esquerdo e direito de um original são digitalizados como duas páginas separadas. Esta função é útil para quando se pretende digitalizar sucessivamente cada página de um livro ou de outro documento encadernado. Quando se utiliza a leitura de livros, o original tem de ser colocado no vidro de exposição.

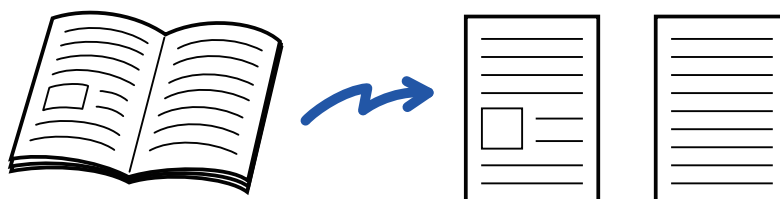

Tamanho de digitalização original	Imagem transmitida
A3 (11" x 17") x 1 página	A4 (8-1/2" x 11") x 2 páginas



- Esta função está disponível quando a definição do tamanho original é [Auto].
- De notar que não pode utilizar "Eliminar Lomb" e "Eliminar Marg+Lomb".



1

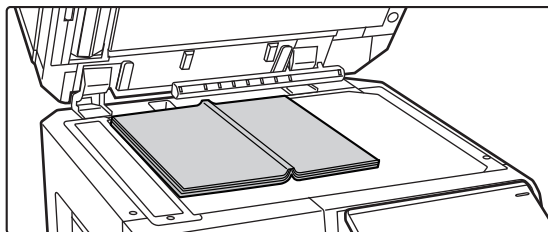

Coloque o original no vidro de exposição.

[VIDRO DE EXPOSIÇÃO \(página 1-42\)](#)

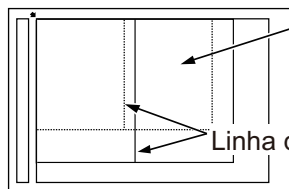

A página deste lado é copiada primeiro.

Linha de centro do original

2

Toque no visor do modo para mudar para o ecrã inicial de cada um dos modos.

[ALTERAR MODOS \(página 2-11\)](#)

3

Especifique o destino.

[OBTER UM DESTINO DO LIVRO DE ENDEREÇOS \(página 6-35\)](#)

[VISUALIZAR UMA LISTA DE DESTINOS SELECIONADOS \(página 6-38\)](#)

[UTILIZAR UM NÚMERO DE PROCURA PARA OBTER UM DESTINO \(página 6-40\)](#)

[INTRODUZIR UM ENDEREÇO MANUALMENTE \(página 6-41\)](#)

[ESPECIFICAR UMA PASTA DE REDE \(página 6-42\)](#)

[OBTER UM DESTINO DE UM LIVRO DE ENDEREÇOS GLOBAL \(página 6-44\)](#)

[OBTER UM DESTINO DE UM LIVRO DE ENDEREÇOS MÓVEL \(página 6-46\)](#)

[UTILIZAR UM REGISTO DE TRANSMISSÃO PARA REENVIAR \(página 6-48\)](#)

No modo de fax, introduza o número de destino.

[INTRODUZIR UM NÚMERO DE DESTINO USANDO AS TECLAS NUMÉRICAS \(página 5-13\)](#)

[OBTER UM DESTINO DO LIVRO DE ENDEREÇOS \(página 5-14\)](#)

[UTILIZAR UM NÚMERO DE PROCURA PARA OBTER UM DESTINO \(página 5-18\)](#)

[OBTER UM DESTINO DE UM LIVRO DE ENDEREÇOS GLOBAL \(página 5-19\)](#)

[OBTER UM DESTINO DE UM LIVRO DE ENDEREÇOS MÓVEL \(página 6-46\)](#)

[UTILIZAR UM REGISTO DE TRANSMISSÃO PARA REENVIAR \(página 5-23\)](#)



4



Toque na tecla [Outros] e na tecla [Leit. Livros].

Aparece uma marca de verificação no ícone.
Depois de concluídas todas as definições, toque na tecla [Anterior].



Para cancelar a definição de leitura de livros

Toque na tecla [Leit. Livros] para a desmarcar.

5

Toque na tecla [Iniciar] para iniciar a digitalização do original.

Concluída a digitalização, coloca-se o próximo original e toca-se na tecla [Iniciar].
Repete-se até que todas as páginas tenham sido digitalizadas e, em seguida, toca-se a tecla [Terminar].
Ouvirá um som que indica que a transmissão está concluída.



DIVIDIR UM PANFLETO POR PÁGINAS E TRANSMITIR AS PÁGINAS SUCESSIVAMENTE (DIVIDIR LIVRO)

As páginas abertas de um panfleto encadernado são divididas por página de acordo com a ordem de páginas efectiva antes da transmissão.

Ao utilizar esta função, não é necessário separar as páginas originais a enviar.

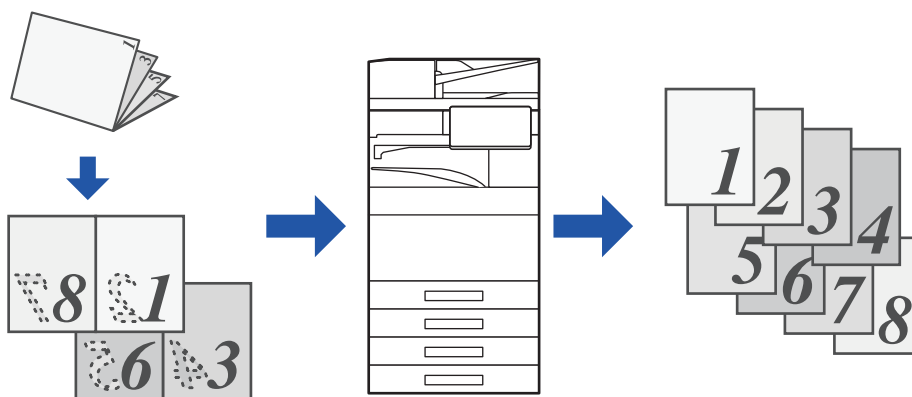

Esta função pode ser activada quando a definição do tamanho original é [Auto].



- O vidro de exposição não está disponível para esta função.
- Não é possível Dividir Livro quando "Definições (administrador)" - [Definições de Sistema] → [Definições Comuns] → [Disposit Contr] → [Definições Condicoes] ou [Activar /Desactivar Definições] → [Desactivar Alimentador de Originais] está ativada.

1

Coloque o original na bandeja do alimentador de documentos do alimentador automático de documentos.

No modo de fax, continue para o Passo 3 após concluir este procedimento.

[ALIMENTADOR AUTOMÁTICO DE DOCUMENTOS \(página 1-36\)](#)

2

Toque no visor do modo para mudar para o ecrã inicial de cada um dos modos.

[ALTERAR MODOS \(página 2-11\)](#)



3

Especifique o destino.

[OBTER UM DESTINO DO LIVRO DE ENDEREÇOS \(página 6-35\)](#)

[VISUALIZAR UMA LISTA DE DESTINOS SELECIONADOS \(página 6-38\)](#)

[UTILIZAR UM NÚMERO DE PROCURA PARA OBTER UM DESTINO \(página 6-40\)](#)

[INTRODUZIR UM ENDEREÇO MANUALMENTE \(página 6-41\)](#)

[ESPECIFICAR UMA PASTA DE REDE \(página 6-42\)](#)

[OBTER UM DESTINO DE UM LIVRO DE ENDEREÇOS GLOBAL \(página 6-44\)](#)

[OBTER UM DESTINO DE UM LIVRO DE ENDEREÇOS MÓVEL \(página 6-46\)](#)

[UTILIZAR UM REGISTO DE TRANSMISSÃO PARA REENVIAR \(página 6-48\)](#)

No modo de fax, introduza o número de destino.

[INTRODUZIR UM NÚMERO DE DESTINO USANDO AS TECLAS NUMÉRICAS \(página 5-13\)](#)

[OBTER UM DESTINO DO LIVRO DE ENDEREÇOS \(página 5-14\)](#)

[UTILIZAR UM NÚMERO DE PROCURA PARA OBTER UM DESTINO \(página 5-18\)](#)

[OBTER UM DESTINO DE UM LIVRO DE ENDEREÇOS GLOBAL \(página 5-19\)](#)

[OBTER UM DESTINO DE UM LIVRO DE ENDEREÇOS MÓVEL \(página 6-46\)](#)

[UTILIZAR UM REGISTO DE TRANSMISSÃO PARA REENVIAR \(página 5-23\)](#)

4

Toque na tecla [Outros] e na tecla [Dividir livro].

5



Selecione a margem de lombada do original do panfleto.

Depois de concluídas todas as definições, toque nas teclas **OK** e [Anterior] em sequência.



Verifique a imagem de pré-visualização apresentada no ecrã, e comprove se a margem de lombada está correta.



Para cancelar a definição Dividir Livro:

Toque na tecla [Off].

6

Toque na tecla [Iniciar] para iniciar a digitalização do original.

Ouvirá um som que indica que a digitalização e a transmissão estão concluídas.



AJUSTAR CORES E TONALIDADES

AJUSTAR O FUNDO TORNANDO AS ÁREAS CLARAS DO ORIGINAL MAIS ESCURAS OU MAIS CLARAS (AJUSTE DO FUNDO)

Pode ajustar o fundo tornando as áreas claras do original mais escuras ou mais claras.

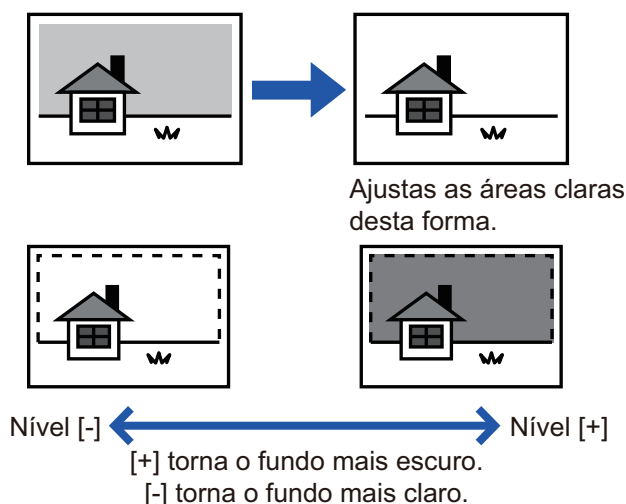

Esta função não poderá ser usada no modo Internet-Fax.

1

Coloque o original.

Coloque o original na bandeja do alimentador de documentos do alimentador automático de documentos ou no vidro de exposição.

[ALIMENTADOR AUTOMÁTICO DE DOCUMENTOS \(página 1-36\)](#)

[VIDRO DE EXPOSIÇÃO \(página 1-42\)](#)

2

Toque no visor do modo para mudar para o ecrã inicial de cada um dos modos.

[ALTERAR MODOS \(página 2-11\)](#)



3



Especifique o destino.

- [OBTER UM DESTINO DO LIVRO DE ENDEREÇOS \(página 6-35\)](#)
- [VISUALIZAR UMA LISTA DE DESTINOS SELECIONADOS \(página 6-38\)](#)
- [UTILIZAR UM NÚMERO DE PROCURA PARA OBTER UM DESTINO \(página 6-40\)](#)
- [INTRODUZIR UM ENDEREÇO MANUALMENTE \(página 6-41\)](#)
- [ESPECIFICAR UMA PASTA DE REDE \(página 6-42\)](#)
- [OBTER UM DESTINO DE UM LIVRO DE ENDEREÇOS GLOBAL \(página 6-44\)](#)
- [OBTER UM DESTINO DE UM LIVRO DE ENDEREÇOS MÓVEL \(página 6-46\)](#)
- [UTILIZAR UM REGISTO DE TRANSMISSÃO PARA REENVIAR \(página 6-48\)](#)

4

Toque na tecla [Outros] e na tecla [Ajuste do fundo].

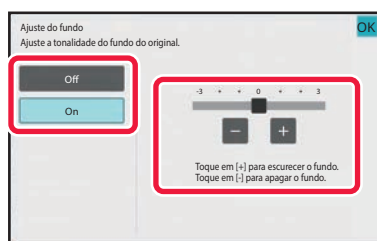
5

**Toçar em   ou deslocar o cursor para ajustar o intervalo a eliminar.**

Depois de concluídas as definições, prima as teclas  e [Anterior] em sequência.

**Para cancelar a definição de ajuste do fundo:**

Toque na tecla [Off].

6

Toque na tecla [Iniciar] para iniciar a digitalização do original.

- Se tiver inserido as páginas do original na bandeja do alimentador de documentos, são digitalizadas todas as páginas.
Ouvirá um som que indica que a digitalização e a transmissão estão concluídas.
- Se tiver colocado o original no vidro de exposição, digitalize as páginas uma a uma.
Concluída a digitalização, coloca-se o próximo original e toca-se na tecla [Iniciar].
Ouvirá um som que indica que a transmissão está concluída.



- Pode premir a tecla [Prévisualização] para pré-visualizar a imagem antes do envio da mesma. Para mais informações, consultar "[VERIFICAR A IMAGEM PARA TRANSMISSÃO \(página 6-104\)](#)". Contudo, as definições desta função não podem ser alteradas no ecrã de pré-visualização.
- Se o modo de cor estiver definido para [Mono2], a função de ajuste do fundo não funciona.



ADICIONAR CONTRASTE AO ORIGINAL DIGITALIZADO ANTES DA TRANSMISSÃO (CONTRASTE)

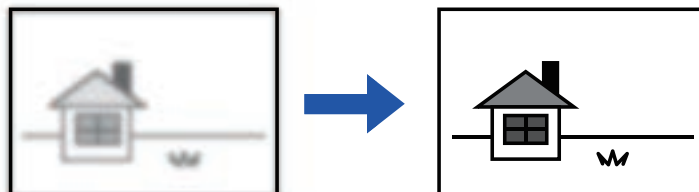

Esta função não poderá ser usada no modo Internet-Fax.

1

Coloque o original.

Coloque o original na bandeja do alimentador de documentos do alimentador automático de documentos ou no vidro de exposição.

[ALIMENTADOR AUTOMÁTICO DE DOCUMENTOS \(página 1-36\)](#)

[VIDRO DE EXPOSIÇÃO \(página 1-42\)](#)

2

Toque no visor do modo para mudar para o ecrã inicial de cada um dos modos.

[ALTERAR MODOS \(página 2-11\)](#)

3

Especifique o destino.

[OBTER UM DESTINO DO LIVRO DE ENDEREÇOS \(página 6-35\)](#)

[VISUALIZAR UMA LISTA DE DESTINOS SELECIONADOS \(página 6-38\)](#)

[UTILIZAR UM NÚMERO DE PROCURA PARA OBTER UM DESTINO \(página 6-40\)](#)

[INTRODUZIR UM ENDEREÇO MANUALMENTE \(página 6-41\)](#)

[ESPECIFICAR UMA PASTA DE REDE \(página 6-42\)](#)

[OBTER UM DESTINO DE UM LIVRO DE ENDEREÇOS GLOBAL \(página 6-44\)](#)

[OBTER UM DESTINO DE UM LIVRO DE ENDEREÇOS MÓVEL \(página 6-46\)](#)

[UTILIZAR UM REGISTO DE TRANSMISSÃO PARA REENVIAR \(página 6-48\)](#)

4

Toque na tecla [Outros] e na tecla [Contraste].



5

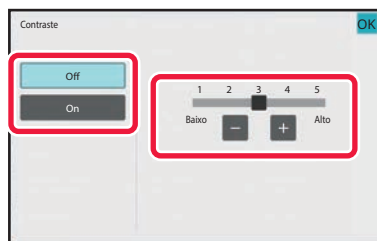

Tocar em **- +** ou deslocar o cursor para ajustar o nível de contraste.

Depois de concluídas todas as definições, toque nas teclas **OK** e [Anterior] em sequência.



Para cancelar a definição de contraste:

Toque na tecla [Off].

6

Toque na tecla [Iniciar] para iniciar a digitalização do original.

- Se tiver inserido as páginas do original na bandeja do alimentador de documentos, são digitalizadas todas as páginas.
Ouvirá um som que indica que a digitalização e a transmissão estão concluídas.
- Se tiver colocado o original no vidro de exposição, digitalize as páginas uma a uma.
Concluída a digitalização, coloca-se o próximo original e toca-se na tecla [Iniciar]. Repete-se o procedimento até que todas as páginas tenham sido digitalizadas e, em seguida, toca-se na tecla [Terminar].
Ouvirá um som que indica que a digitalização e a transmissão estão concluídas.



Pode premir a tecla [Pré-visualização] para pré-visualizar a imagem antes do envio da mesma. Para mais informações, consultar "[VERIFICAR A IMAGEM PARA TRANSMISSÃO \(página 6-104\)](#)". Contudo, as definições desta função não podem ser alteradas no ecrã de pré-visualização.



APERFEIÇOAR O CONTORNO DO ORIGINAL DIGITALIZADO ANTES DA TRANSMISSÃO (NITIDEZ)



Esta função não poderá ser usada no modo Internet-Fax.

1

Coloque o original.

Coloque o original na bandeja do alimentador de documentos do alimentador automático de documentos ou no vidro de exposição.

[ALIMENTADOR AUTOMÁTICO DE DOCUMENTOS \(página 1-36\)](#)

[VIDRO DE EXPOSIÇÃO \(página 1-42\)](#)

2

Toque no visor do modo para mudar para o ecrã inicial de cada um dos modos.

[ALTERAR MODOS \(página 2-11\)](#)

3

Especifique o destino.

[OBTER UM DESTINO DO LIVRO DE ENDEREÇOS \(página 6-35\)](#)

[VISUALIZAR UMA LISTA DE DESTINOS SELECIONADOS \(página 6-38\)](#)

[UTILIZAR UM NÚMERO DE PROCURA PARA OBTER UM DESTINO \(página 6-40\)](#)

[INTRODUZIR UM ENDEREÇO MANUALMENTE \(página 6-41\)](#)

[ESPECIFICAR UMA PASTA DE REDE \(página 6-42\)](#)

[OBTER UM DESTINO DE UM LIVRO DE ENDEREÇOS GLOBAL \(página 6-44\)](#)

[OBTER UM DESTINO DE UM LIVRO DE ENDEREÇOS MÓVEL \(página 6-46\)](#)

[UTILIZAR UM REGISTO DE TRANSMISSÃO PARA REENVIAR \(página 6-48\)](#)

4

Toque na tecla [Outros] e na tecla [Nitidez].



5

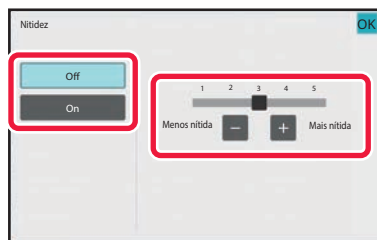

Prima **- +** ou faça deslizar a barra de deslocação para ajustar a nitidez.

Depois de concluídas todas as definições, premir as teclas **OK** e [Anterior] em sequência.



Para cancelar a definição de nitidez:

Toque na tecla [Off].

6

Toque na tecla [Iniciar] para iniciar a digitalização do original.

- Se tiver inserido as páginas do original na bandeja do alimentador de documentos, são digitalizadas todas as páginas.

Ouvirá um som que indica que a digitalização e a transmissão estão concluídas.

- Se tiver colocado o original no vidro de exposição, digitalize as páginas uma a uma.

Concluída a digitalização, coloca-se o próximo original e toca-se na tecla [Iniciar]. Repete-se o procedimento até que todas as páginas tenham sido digitalizadas e, em seguida, toca-se na tecla [Terminar].

Ouvirá um som que indica que a digitalização e a transmissão estão concluídas.



Pode premir a tecla [Pré-visualização] para pré-visualizar a imagem antes do envio da mesma. Para mais informações, consultar "[VERIFICAR A IMAGEM PARA TRANSMISSÃO \(página 6-104\)](#)". Contudo, as definições desta função não podem ser alteradas no ecrã de pré-visualização.



REMOVER CORES CROMÁTICAS DO ORIGINAL DIGITALIZADO ANTES DA TRANSMISSÃO (COR MARGINAL)

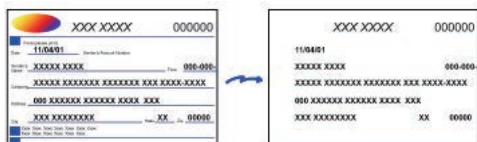

Esta função não poderá ser usada no modo Internet-Fax.

1

Coloque o original.

Coloque o original na bandeja do alimentador de documentos do alimentador automático de documentos ou no vidro de exposição.

[ALIMENTADOR AUTOMÁTICO DE DOCUMENTOS \(página 1-36\)](#)

[VIDRO DE EXPOSIÇÃO \(página 1-42\)](#)

2

Toque no visor do modo para mudar para o ecrã inicial de cada um dos modos.

[ALTERAR MODOS \(página 2-11\)](#)

3

Especifique o destino.

[OBTER UM DESTINO DO LIVRO DE ENDEREÇOS \(página 6-35\)](#)

[VISUALIZAR UMA LISTA DE DESTINOS SELECIONADOS \(página 6-38\)](#)

[UTILIZAR UM NÚMERO DE PROCURA PARA OBTER UM DESTINO \(página 6-40\)](#)

[INTRODUZIR UM ENDEREÇO MANUALMENTE \(página 6-41\)](#)

[ESPECIFICAR UMA PASTA DE REDE \(página 6-42\)](#)

[OBTER UM DESTINO DE UM LIVRO DE ENDEREÇOS GLOBAL \(página 6-44\)](#)

[OBTER UM DESTINO DE UM LIVRO DE ENDEREÇOS MÓVEL \(página 6-46\)](#)

[UTILIZAR UM REGISTO DE TRANSMISSÃO PARA REENVIAR \(página 6-48\)](#)



4

Tocar na tecla [Outros] e na tecla [Drop Out colour].

Aparece uma marca de verificação no ícone.

Depois de concluídas todas as definições, toque na tecla [Anterior].



Para cancelar a definição da cor marginal

Toque na tecla [Drop Out colour] para a desmarcar.

5

Toque na tecla [Iniciar] para iniciar a digitalização do original.

- Se tiver inserido as páginas do original na bandeja do alimentador de documentos, são digitalizadas todas as páginas.
Ouvirá um som que indica que a digitalização e a transmissão estão concluídas.
- Se tiver colocado o original no vidro de exposição, digitalize as páginas uma a uma.
Concluída a digitalização, coloca-se o próximo original e toca-se na tecla [Iniciar]. Repete-se o procedimento até que todas as páginas tenham sido digitalizadas e, em seguida, toca-se na tecla [Terminar].
Ouvirá um som que indica que a digitalização e a transmissão estão concluídas.



Pode premir a tecla [Prévisualização] para pré-visualizar a imagem antes do envio da mesma. Para mais informações, consultar "[VERIFICAR A IMAGEM PARA TRANSMISSÃO \(página 6-104\)](#)".

Premir a tecla [Alterar Def.] no ecrã de confirmação no final da digitalização para alterar a exposição, resolução, tamanho de digitalização e tamanho de envio. (Porém, quando se digitalizam todas as páginas pares do original só se pode alterar a exposição.)



AJUSTAR O VERMELHO/VERDE/AZUL NAS CÓPIAS (AJUSTE RGB)

Esta função permite realçar ou clarear qualquer um dos três componentes de cor R (vermelho), G (verde) e B (azul).

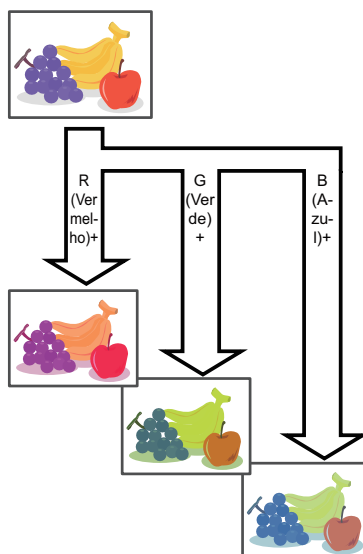
**1**

Coloque o original.

Coloque o original na bandeja do alimentador de documentos do alimentador automático de documentos ou no vidro de exposição.

[ALIMENTADOR AUTOMÁTICO DE DOCUMENTOS \(página 1-36\)](#)

[VIDRO DE EXPOSIÇÃO \(página 1-42\)](#)

2

Toque no visor do modo para mudar para o ecrã inicial de cada um dos modos.

[ALTERAR MODOS \(página 2-11\)](#)

3

Especifique o destino.

[OBTER UM DESTINO DO LIVRO DE ENDEREÇOS \(página 6-35\)](#)

[VISUALIZAR UMA LISTA DE DESTINOS SELECIONADOS \(página 6-38\)](#)

[UTILIZAR UM NÚMERO DE PROCURA PARA OBTER UM DESTINO \(página 6-40\)](#)

[INTRODUZIR UM ENDEREÇO MANUALMENTE \(página 6-41\)](#)

[ESPECIFICAR UMA PASTA DE REDE \(página 6-42\)](#)

[OBTER UM DESTINO DE UM LIVRO DE ENDEREÇOS GLOBAL \(página 6-44\)](#)

[OBTER UM DESTINO DE UM LIVRO DE ENDEREÇOS MÓVEL \(página 6-46\)](#)

[UTILIZAR UM REGISTO DE TRANSMISSÃO PARA REENVIAR \(página 6-48\)](#)



4

Toque na tecla [Outros] e na tecla [Ajuste RGB].

5

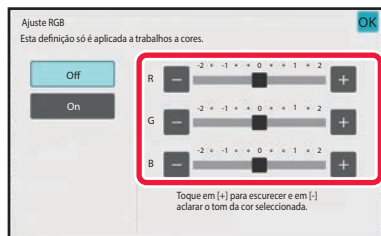

Tocar em **- +** da cor que pretende ajustar ou deslocar o cursor para ajustar as cores.

Depois de concluídas todas as definições, premir as teclas **OK** e [Anterior] em sequência.



Para cancelar a definição de Ajuste RGB:

Toque na tecla [Off].

6

Toque na tecla [Iniciar] para iniciar a digitalização do original.

- Se tiver inserido as páginas do original na bandeja do alimentador de documentos, são digitalizadas todas as páginas.

Ouvirá um som que indica que a digitalização e a transmissão estão concluídas.

- Se tiver colocado o original no vidro de exposição, digitalize as páginas uma a uma.

Concluída a digitalização, coloca-se o próximo original e toca-se na tecla [Iniciar]. Repete-se o procedimento até que todas as páginas tenham sido digitalizadas e, em seguida, toca-se na tecla [Terminar].

Ouvirá um som que indica que a digitalização e a transmissão estão concluídas.



Pode premir a tecla [Prévisualização] para pré-visualizar a imagem antes do envio da mesma. Para mais informações, consultar "[VERIFICAR A IMAGEM PARA TRANSMISSÃO \(página 6-104\)](#)".

Premir a tecla [Alterar Def.] no ecrã de confirmação no final da digitalização para alterar a exposição, resolução, tamanho de digitalização e tamanho de envio. (Porém, quando se digitalizam todas as páginas pares do original só se pode alterar a exposição.)



DIGITALIZAR ORIGINAIS

APAGAR SOMBRAS PERIFÉRICAS NA IMAGEM (APAGAR)

Quando se digitalizar originais espessos ou livros, podem apagar-se sombras periféricas que possam surgir na imagem.

Digitalizar um livro espesso

Quando um documento encadernado é digitalizado, aparecem sombras nas áreas periféricas e na zona da lombada da imagem digitalizada.

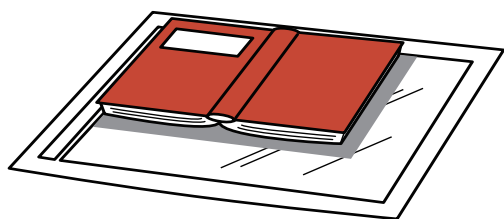

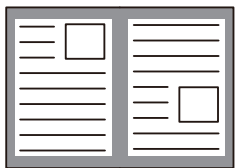
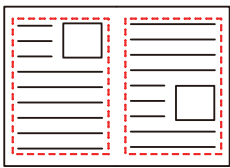
Sem utilizar a função apagar	Utilizando a função apagar
	
Surgem sombras na imagem.	Não se visualizam sombras.



Modos de apagar

Apagar Enquadr.
ext.

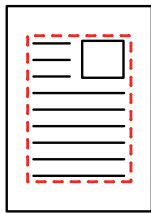

Apagar centro

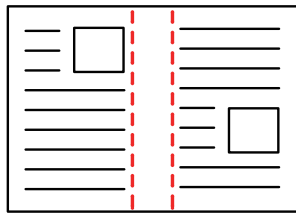

Apagar Margem +
Centro

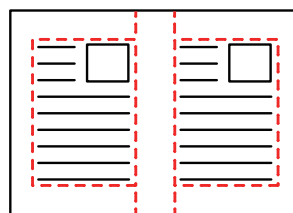

Apagar lado

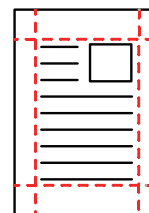

- Esta função apaga a parte da imagem onde há tendência para a formação de sombras, mas não detecta as sombras e apaga apenas as sombras.
- Se utilizar uma definição de escala em combinação com uma definição de apagar, a largura a apagar alterar-se-á de acordo com a escala seleccionada.
Se, por exemplo, definir uma largura de apagamento de 10 mm (1/2") e reduzir a imagem para 70% antes de ser digitalizada, a largura de apagamento é reduzida para 7 mm (3/8").
- Se a definição de apagamento estiver seleccionada, a orientação da imagem é obrigatoriamente vertical.



Para alterar a definição da largura de eliminação predefinida:

Em "Definições (administrador)", seleccione [Definições de Sistema] → [Definições Envio Imagem] → [Definições Comuns] → [Definições Condicoes] → [Apagar Ajuste De Largura].

A largura pode ser configurada entre 0 mm e 20 mm (0" a 1"). A predefinição de fábrica é 10 mm (1/2"). A definição alterada aqui será aplicada em [Definições de Sistema] → [Definições de cópia] → [Definições Condicoes] → [Apagar Ajuste De Largura] no "Definições".

1

Coloque o original.

Coloque o original na bandeja do alimentador de documentos do alimentador automático de documentos ou no vidro de exposição.

No modo de fax, continue para o Passo 3 após concluir este procedimento.

[ALIMENTADOR AUTOMÁTICO DE DOCUMENTOS \(página 1-36\)](#)

[VIDRO DE EXPOSIÇÃO \(página 1-42\)](#)

2

Toque no visor do modo para mudar para o ecrã inicial de cada um dos modos.

[ALTERAR MODOS \(página 2-11\)](#)



3

Especifique o destino.[OBTER UM DESTINO DO LIVRO DE ENDEREÇOS \(página 6-35\)](#)[VISUALIZAR UMA LISTA DE DESTINOS SELECIONADOS \(página 6-38\)](#)[UTILIZAR UM NÚMERO DE PROCURA PARA OBTER UM DESTINO \(página 6-40\)](#)[INTRODUZIR UM ENDEREÇO MANUALMENTE \(página 6-41\)](#)[ESPECIFICAR UMA PASTA DE REDE \(página 6-42\)](#)[OBTER UM DESTINO DE UM LIVRO DE ENDEREÇOS GLOBAL \(página 6-44\)](#)[OBTER UM DESTINO DE UM LIVRO DE ENDEREÇOS MÓVEL \(página 6-46\)](#)[UTILIZAR UM REGISTO DE TRANSMISSÃO PARA REENVIAR \(página 6-48\)](#)

No modo de fax, introduza o número de destino.

[INTRODUZIR UM NÚMERO DE DESTINO USANDO AS TECLAS NUMÉRICAS \(página 5-13\)](#)[OBTER UM DESTINO DO LIVRO DE ENDEREÇOS \(página 5-14\)](#)[UTILIZAR UM NÚMERO DE PROCURA PARA OBTER UM DESTINO \(página 5-18\)](#)[OBTER UM DESTINO DE UM LIVRO DE ENDEREÇOS GLOBAL \(página 5-19\)](#)[OBTER UM DESTINO DE UM LIVRO DE ENDEREÇOS MÓVEL \(página 6-46\)](#)[UTILIZAR UM REGISTO DE TRANSMISSÃO PARA REENVIAR \(página 5-23\)](#)

4

Toque na tecla [Outros] e na tecla [Apagar].

5

**Toque na caixa de verificação da margem que pretende apagar, e especifique a posição de apagamento.**

Verifique se a caixa de verificação em que tocou está definida para .

Se tocar na tecla [Enquadr. ext.], as caixas de verificação [Cima], [Baixo], [Esquerda] e [Direita] são definidas para .

Se tocar na tecla [Espec. enquadramento+centro], todas as caixas de verificação são definidas para .



Especifique a margem a apagar no lado inverso ao apagar margens de um a três lados de Cima, Baixo, Esquerda e Direita no lado da frente para digitalizar um original de 2 lados.

- Se a caixa de verificação [Reverse Erase Position of The Back Face] for definida para , será apagada a margem na posição oposta à margem apagada na parte da frente.
- Se a caixa de verificação [Reverse Erase Position of The Back Face] for definida para , será apagada a margem na mesma posição da margem apagada na parte da frente.
- [Reverse Erase Position of The Back Face] não é possível quando "Definições (administrador)" - [Definições de Sistema] → [Definições Comuns] → [Disposit Contr] → [Definições Condicoes] ou [Activar /Desactivar Definições] → [Desactivar Alimentador de Originais] é ativado.

6

Especifique a largura a apagar.

Depois de concluídas todas as definições, toque nas teclas **OK** e [Anterior] em sequência.



- Toque no visor do valor numérico que indica a área da margem de arquivo no lado da frente ou no verso, e introduza a área usando as teclas numéricas.
- Para definir rapidamente a área, começar por especificar um valor próximo do valor desejado através das teclas numéricas, e depois ajustá-lo com **-** **+**.



Para cancelar a definição a apagar:

Toque na tecla [Limpar].

7

Toque na tecla [Iniciar] para iniciar a digitalização do original.

- Se tiver inserido as páginas do original na bandeja do alimentador de documentos, são digitalizadas todas as páginas.
Ouvirá um som que indica que a digitalização e a transmissão estão concluídas.
- Se tiver colocado o original no vidro de exposição, digitalize as páginas uma a uma.
Concluída a digitalização, coloca-se o próximo original e toca-se na tecla [Iniciar].
Repete-se até que todas as páginas tenham sido digitalizadas e, em seguida, toca-se a tecla [Terminar].
Ouvirá um som que indica que a transmissão está concluída.



Pode premir a tecla [Prévisualização] para pré-visualizar a imagem antes do envio da mesma. Para mais informações, consulte "[VERIFICAR A IMAGEM PARA TRANSMISSÃO \(página 6-104\)](#)" (se estiver no modo fax, "[VERIFICAR A IMAGEM PARA TRANSMISSÃO \(página 5-33\)](#)").



DIGITALIZAR UM ORIGINAL FINO (MODO LENTO)

Utilizar esta função para digitalizar originais finos com o alimentador automático de documentos. Esta função evita o encravamento de originais finos.

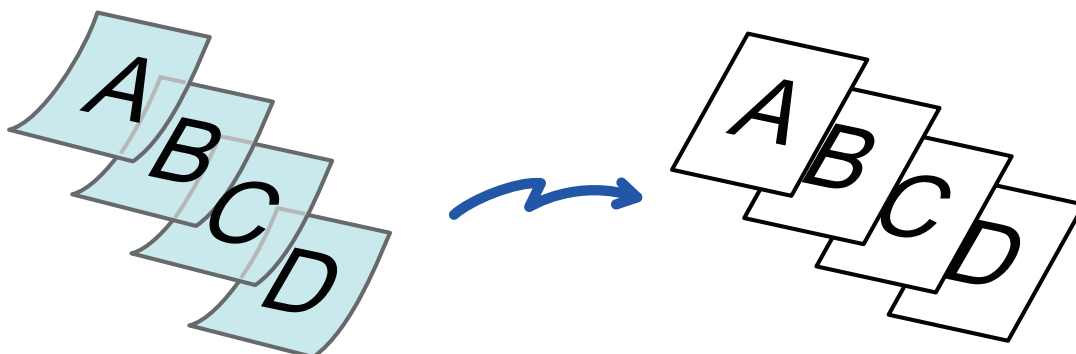

- Quando se selecciona o modo lento, não é possível efetuar a digitalização de 2 faces.
- Não é possível o Mod o de Digitalização Lento quando "Definições (administrador)" - [Definições de Sistema] → [Definições Comuns] → [Disposit Contr] → [Definições Condicoes] ou [Activar /Desactivar Definições] → [Desactivar Alimentador de Originais] está ativada.

1

Coloque o original na bandeja do alimentador de documentos do alimentador automático de documentos.

No modo de fax, continue para o Passo 3 após concluir este procedimento.
Ajustar lentamente as guias do original.

[ALIMENTADOR AUTOMÁTICO DE DOCUMENTOS \(página 1-36\)](#)



Se os originais forem inseridos com demasiada força, podem amarrotar-se e encravar.

2

Toque no visor do modo para mudar para o ecrã inicial de cada um dos modos.

[ALTERAR MODOS \(página 2-11\)](#)



3

Especifique o destino.

[OBTER UM DESTINO DO LIVRO DE ENDEREÇOS \(página 6-35\)](#)

[VISUALIZAR UMA LISTA DE DESTINOS SELECCIONADOS \(página 6-38\)](#)

[UTILIZAR UM NÚMERO DE PROCURA PARA OBTER UM DESTINO \(página 6-40\)](#)

[INTRODUZIR UM ENDEREÇO MANUALMENTE \(página 6-41\)](#)

[ESPECIFICAR UMA PASTA DE REDE \(página 6-42\)](#)

[OBTER UM DESTINO DE UM LIVRO DE ENDEREÇOS GLOBAL \(página 6-44\)](#)

[OBTER UM DESTINO DE UM LIVRO DE ENDEREÇOS MÓVEL \(página 6-46\)](#)

[UTILIZAR UM REGISTO DE TRANSMISSÃO PARA REENVIAR \(página 6-48\)](#)

No modo de fax, introduza o número de destino.

[INTRODUZIR UM NÚMERO DE DESTINO USANDO AS TECLAS NUMÉRICAS \(página 5-13\)](#)

[OBTER UM DESTINO DO LIVRO DE ENDEREÇOS \(página 5-14\)](#)

[UTILIZAR UM NÚMERO DE PROCURA PARA OBTER UM DESTINO \(página 5-18\)](#)

[OBTER UM DESTINO DE UM LIVRO DE ENDEREÇOS GLOBAL \(página 5-19\)](#)

[OBTER UM DESTINO DE UM LIVRO DE ENDEREÇOS MÓVEL \(página 6-46\)](#)

[UTILIZAR UM REGISTO DE TRANSMISSÃO PARA REENVIAR \(página 5-23\)](#)

4

Toque na tecla [Outros] e na tecla [Modo Lento].

Aparece uma marca de verificação no ícone.

Depois de concluídas todas as definições, toque na tecla [Anterior].



Para cancelar o Modo lento:

Toque na tecla [Modo Lento] para a desmarcar.

5

Toque na tecla [Iniciar] para iniciar a digitalização do original.

Ouvirá um som que indica que a digitalização e a transmissão estão concluídas.



Toque na tecla [Pré-visualização] para pré-visualizar uma imagem antes do envio do fax. Para mais informações, consulte "[VERIFICAR A IMAGEM PARA TRANSMISSÃO \(página 6-104\)](#)" (se estiver no modo fax, "[VERIFICAR A IMAGEM PARA TRANSMISSÃO \(página 5-33\)](#)"). Contudo, as definições desta função não podem ser alteradas no ecrã de pré-visualização.



DIGITALIZAR UM ORIGINAL ESPESSO (DIGITALIZAÇÃO DE PAPEL ESPESSO)

Use esta função para digitalizar originais espessos com o alimentador automático de documentos. Esta função evita o encravamento de originais espessos.

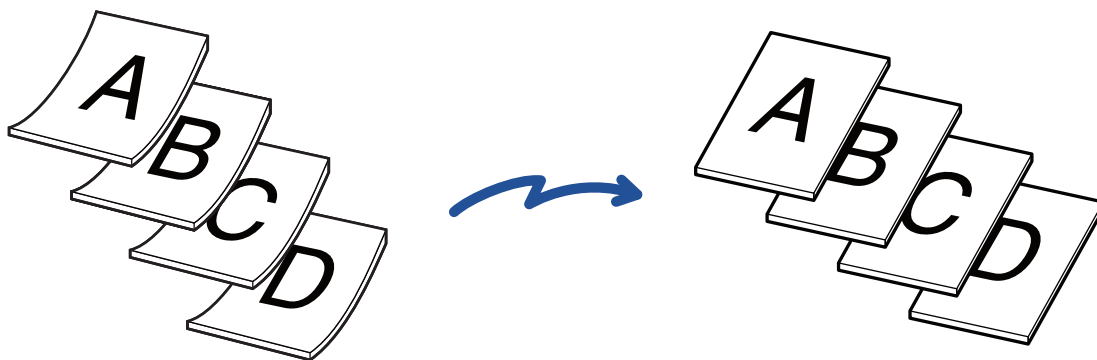

- Esta função não pode ser usada para BP-50C26/BP-50C31/BP-50C36/BP-50C45/BP-50C55/BP-50C65/BP-60C31/BP-60C36/BP-60C45.
- Não é possível a digitalização de papel espesso quando "Definições (administrador)" - [Definições de Sistema] → [Definições Comuns] → [Disposit Contr] → [Definições Condicoes] ou [Activar /Desactivar Definições] → [Desactivar Alimentador de Originais] está ativada.

1

Coloque o original na bandeja do alimentador de documentos do alimentador automático de documentos.

No modo de fax, continue para o Passo 3 após concluir este procedimento.
Ajustar lentamente as guias do original.

[ALIMENTADOR AUTOMÁTICO DE DOCUMENTOS \(página 1-36\)](#)



Se os originais forem inseridos com demasiada força, podem amarrotar-se e encravar.

2

Toque no visor do modo para mudar para o ecrã inicial de cada um dos modos.

[ALTERAR MODOS \(página 2-11\)](#)



3

Especifique o destino.

[OBTER UM DESTINO DO LIVRO DE ENDEREÇOS \(página 6-35\)](#)

[VISUALIZAR UMA LISTA DE DESTINOS SELECCIONADOS \(página 6-38\)](#)

[UTILIZAR UM NÚMERO DE PROCURA PARA OBTER UM DESTINO \(página 6-40\)](#)

[INTRODUZIR UM ENDEREÇO MANUALMENTE \(página 6-41\)](#)

[ESPECIFICAR UMA PASTA DE REDE \(página 6-42\)](#)

[OBTER UM DESTINO DE UM LIVRO DE ENDEREÇOS GLOBAL \(página 6-44\)](#)

[OBTER UM DESTINO DE UM LIVRO DE ENDEREÇOS MÓVEL \(página 6-46\)](#)

[UTILIZAR UM REGISTO DE TRANSMISSÃO PARA REENVIAR \(página 6-48\)](#)

No modo de fax, introduza o número de destino.

[INTRODUZIR UM NÚMERO DE DESTINO USANDO AS TECLAS NUMÉRICAS \(página 5-13\)](#)

[OBTER UM DESTINO DO LIVRO DE ENDEREÇOS \(página 5-14\)](#)

[UTILIZAR UM NÚMERO DE PROCURA PARA OBTER UM DESTINO \(página 5-18\)](#)

[OBTER UM DESTINO DE UM LIVRO DE ENDEREÇOS GLOBAL \(página 5-19\)](#)

[OBTER UM DESTINO DE UM LIVRO DE ENDEREÇOS MÓVEL \(página 6-46\)](#)

[UTILIZAR UM REGISTO DE TRANSMISSÃO PARA REENVIAR \(página 5-23\)](#)

4

Prima a tecla [Outros] e depois a tecla [Digitalização de Papel Espesso].

Aparece uma marca de verificação no ícone.

Depois de concluídas todas as definições, toque na tecla [Anterior].



Para cancelar a Digitalização de Papel Espesso

Prima a tecla [Digitalização de Papel Espesso] para a desmarcar.

5

Toque na tecla [Iniciar] para iniciar a digitalização do original.

Ouvirá um som que indica que a digitalização e a transmissão estão concluídas.



Toque na tecla [Pré-visualização] para pré-visualizar uma imagem antes do envio do fax. Para mais informações, consulte "[VERIFICAR A IMAGEM PARA TRANSMISSÃO \(página 6-104\)](#)" (se estiver no modo fax, "[VERIFICAR A IMAGEM PARA TRANSMISSÃO \(página 5-33\)](#)"). Contudo, as definições desta função não podem ser alteradas no ecrã de pré-visualização.



ELIMINAR PÁGINAS EM BRANCO DA TRANSMISSÃO (IGNORAR PÁG. EM BRANCO)

Se o original digitalizado incluir páginas em branco, esta função ignora-as enviando apenas páginas que não estejam em branco.

A máquina detecta as páginas em branco, o que permite ignorar folhas em branco inúteis sem ter de verificar um original.

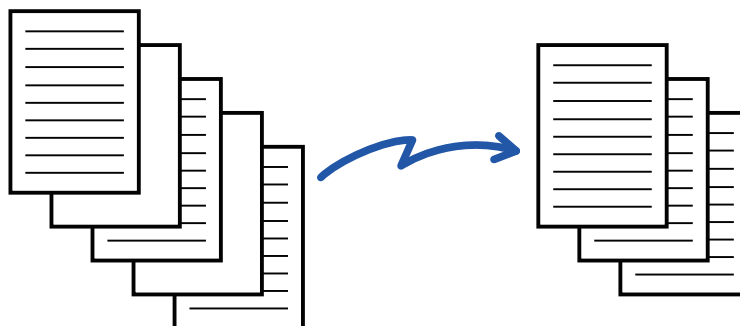

- Se for digitalizado um original que contenha um dos lados em branco, as páginas em branco são ignoradas para envio dos 2 lados.
- Numa transmissão em difusão para destinos que incluam destinos de fax e Internet-Fax, esta função só é aplicada aos destinos do modo de digitalização.
- Dependendo do original, é possível que algumas páginas que não estão em branco sejam detetadas como páginas em branco e, por isso, não são enviadas e, do mesmo modo, algumas páginas que estão em branco podem não ser detetadas como tal e serem enviadas.



- Esta função não poderá ser usada no modo Internet-Fax.
- Se for premida a tecla [Enviar mesma imagem como endereço de fax], esta função é cancelada se for especificado um endereço de fax para o destino.



Para apresentar a página em branco, ignore a mensagem de confirmação:

Selecione [Definições de Sistema] → [Definições Comuns] → [Disposit Contr] → [Definições Condições] → [Mostrar Mensagem de Confirmação de Saltar Página em Branco].

1

Coloque o original.

Coloque o original na bandeja do alimentador de documentos do alimentador automático de documentos ou no vidro de exposição.

[ALIMENTADOR AUTOMÁTICO DE DOCUMENTOS \(página 1-36\)](#)

[VIDRO DE EXPOSIÇÃO \(página 1-42\)](#)

2

Toque no visor do modo para mudar para o ecrã inicial de cada um dos modos.

[ALTERAR MODOS \(página 2-11\)](#)



3

Especifique o destino.

[OBTER UM DESTINO DO LIVRO DE ENDEREÇOS \(página 6-35\)](#)

[VISUALIZAR UMA LISTA DE DESTINOS SELECCIONADOS \(página 6-38\)](#)

[UTILIZAR UM NÚMERO DE PROCURA PARA OBTER UM DESTINO \(página 6-40\)](#)

[INTRODUZIR UM ENDEREÇO MANUALMENTE \(página 6-41\)](#)

[ESPECIFICAR UMA PASTA DE REDE \(página 6-42\)](#)

[OBTER UM DESTINO DE UM LIVRO DE ENDEREÇOS GLOBAL \(página 6-44\)](#)

[OBTER UM DESTINO DE UM LIVRO DE ENDEREÇOS MÓVEL \(página 6-46\)](#)

[UTILIZAR UM REGISTO DE TRANSMISSÃO PARA REENVIAR \(página 6-48\)](#)

4

Toque na tecla [Outros] e na tecla [Ignorar pág. em branco].

5

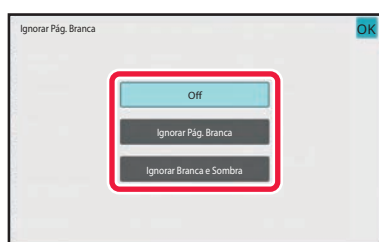

Toque na [Ignorar Pág. Branca] ou [Ignorar Branca e Sombra].

Depois de concluídas todas as definições, premir as teclas **OK** e [Anterior] em sequência.



Para cancelar a definição Ignorar Pág. Branca:

Toque na tecla [Off].

6

Toque na tecla [Iniciar] para iniciar a digitalização do original.

Escutar-se-á um som para indicar que a digitalização está concluída.



Toque na tecla [Prévisualização] para pré-visualizar uma imagem antes do envio do fax. Para mais informações, consultar "[VERIFICAR A IMAGEM PARA TRANSMISSÃO \(página 6-104\)](#)".



7

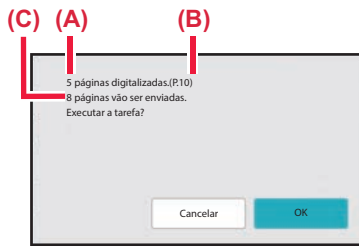

Concluída a digitalização, verificar o número de folhas do original e o número de folhas para envio e tocar na tecla [OK] para iniciar a transmissão.

- Quando for utilizado o modo de Construção de Trabalho, será apresentada a mensagem de confirmação depois de se premir a tecla [Iniciar].
- No ecrã de confirmação, o número de folhas originais digitalizadas aparece em (A), o número de lados digitalizados em (B) e o número de folhas para envio, excluindo páginas em branco, em (C).
Por exemplo, se forem digitalizadas cinco folhas originais com duas páginas em branco através da digitalização duplex, (A) mostra "5", (B) mostra "10" e (C) mostra "8".



Se este passo não for concluído num minuto enquanto é apresentado o ecrã de confirmação acima, a imagem digitalizada e as definições serão apagadas e o ecrã inicial aparecerá novamente. A digitalização não será concluída automaticamente e a imagem não ficará guardada para transmissão.



VERIFICAR O NÚMERO DE FOLHAS DO ORIGINAL DIGITALIZADAS ANTES DA TRANSMISSÃO (CONTAGEM ORIGINAL)

Permite contar o número de folhas originais digitalizadas e visualizar o valor antes da transmissão.

A verificação do número de folhas originais digitalizadas antes da transmissão ajuda a evitar erros de transmissão.



- O resultado da contagem é apresentado com o número de folhas originais digitalizadas, e não o número de páginas originais digitalizadas. Por exemplo, quando é transmitido um original de dois lados, aparecerá o número "1" para indicar que foi transmitida uma folha original, e não "2" para indicar a página da frente e a página do verso.
- Quando uma transmissão de difusão é efectuada, se for seleccionada a função de contagem de originais em qualquer um dos modos, a função funcionará para todos os destinos.
- A definição deve ser activada em separado para cada modo.

1

Coloque os originais no alimentador automático de documentos.

No modo de fax, continue para o Passo 3 após concluir este procedimento.

[ALIMENTADOR AUTOMÁTICO DE DOCUMENTOS \(página 1-36\)](#)

2

Toque no visor do modo para mudar para o ecrã inicial de cada um dos modos.

[ALTERAR MODOS \(página 2-11\)](#)

3

Especifique o destino.

[OBTER UM DESTINO DO LIVRO DE ENDEREÇOS \(página 6-35\)](#)

[VISUALIZAR UMA LISTA DE DESTINOS SELECIONADOS \(página 6-38\)](#)

[UTILIZAR UM NÚMERO DE PROCURA PARA OBTER UM DESTINO \(página 6-40\)](#)

[INTRODUZIR UM ENDEREÇO MANUALMENTE \(página 6-41\)](#)

[ESPECIFICAR UMA PASTA DE REDE \(página 6-42\)](#)

[OBTER UM DESTINO DE UM LIVRO DE ENDEREÇOS GLOBAL \(página 6-44\)](#)

[OBTER UM DESTINO DE UM LIVRO DE ENDEREÇOS MÓVEL \(página 6-46\)](#)

[UTILIZAR UM REGISTO DE TRANSMISSÃO PARA REENVIAR \(página 6-48\)](#)

No modo de fax, introduza o número de destino.

[INTRODUZIR UM NÚMERO DE DESTINO USANDO AS TECLAS NUMÉRICAS \(página 5-13\)](#)

[OBTER UM DESTINO DO LIVRO DE ENDEREÇOS \(página 5-14\)](#)

[UTILIZAR UM NÚMERO DE PROCURA PARA OBTER UM DESTINO \(página 5-18\)](#)

[OBTER UM DESTINO DE UM LIVRO DE ENDEREÇOS GLOBAL \(página 5-19\)](#)

[OBTER UM DESTINO DE UM LIVRO DE ENDEREÇOS MÓVEL \(página 5-21\)](#)

[UTILIZAR UM REGISTO DE TRANSMISSÃO PARA REENVIAR \(página 5-23\)](#)



4

Toque na tecla [Outros] e na tecla [Contagem original].

Aparece uma marca de verificação no ícone.
Depois de concluídas todas as definições, toque na tecla [Anterior].

**Para cancelar a definição de contagem de originais:**

Toque na tecla [Contagem original] para a desmarcar.

5

Toque na tecla [Iniciar] para iniciar a digitalização do original.

Escutar-se-á um som para indicar que a digitalização está concluída.



Toque na tecla [Pré-visualização] para pré-visualizar uma imagem antes do envio do fax. Para mais informações, consulte "[VERIFICAR A IMAGEM PARA TRANSMISSÃO \(página 6-104\)](#)" (se estiver no modo fax, "[VERIFICAR A IMAGEM PARA TRANSMISSÃO \(página 5-33\)](#)"). Contudo, as definições desta função não podem ser alteradas no ecrã de pré-visualização.

6

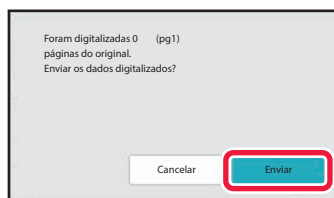
**Verificar o número de folhas do original.**

O número apresentado é o número de folhas originais digitalizadas, e não o número de páginas originais digitalizadas. Por exemplo, quando efectuar uma cópia de dois lados utilizando um original, aparecerá o número "1" para indicar que foi digitalizada uma folha original, e não o "2" para indicar a página da frente e a página do verso.

7

Toque na tecla [Enviar] para iniciar a transmissão.

Se esta função for combinada com [Constr. Traba.], o resultado da contagem é apresentado depois de premida a tecla [Terminar].

Se este passo não for concluído num minuto enquanto é apresentado o ecrã de confirmação acima, a imagem digitalizada e as definições serão apagadas e o ecrã inicial aparecerá novamente. A digitalização não será concluída automaticamente e a imagem não ficará guardada para transmissão.

**Se o número de folhas do original apresentado for diferente do número de folhas real:**

Toque na tecla [Cancelar] e depois na tecla [OK] no ecrã da mensagem para apagar todos os dados digitalizados. As definições de digitalização e de destino não serão apagadas. Introduza novamente as folhas originais na bandeja do alimentador de documentos e toque na tecla [Iniciar] para repetir a digitalização.



AJUSTE AUTOMATICAMENTE OS DADOS DE DIGITALIZAÇÃO DISTORCIDOS (Ajuste de dist. do original)

Quando o original está distorcido ou quando as imagens deste estão distorcidas, esta função corrige automaticamente a distorção e guarda o documento.

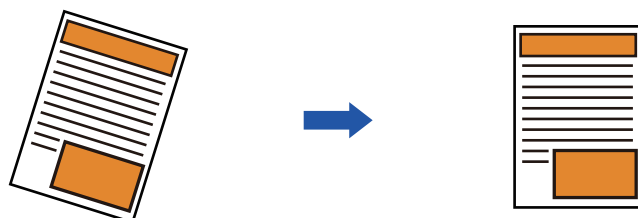

- A imagem pós-ajuste não é apresentada nas imagens de pré-visualização, sendo apresentada conforme foi digitalizada.
- Se não for necessário ajuste e o texto e as imagens estiverem inclinados por motivos de design, o ajuste poderá mesmo assim acontecer automaticamente.
- Se o original tiver poucos dados de texto ou imagem, o ajuste poderá não ocorrer independentemente do grau de inclinação.
- Se for adicionado um endereço de Internet-fax como destino, esta função será desativada.
- Não é possível utilizar esta função para uma foto de cartão.
- Se [Arquivo de Documentos] → [Pasta Principal] → [Propriedade] → [Criar PDF para Procurar em PC] em Definições do Sistema estiver ativada, esta função não pode ser utilizada na função de arquivo de documentos.
- Dependendo do grau de distorção, poderá não ser possível corrigir.

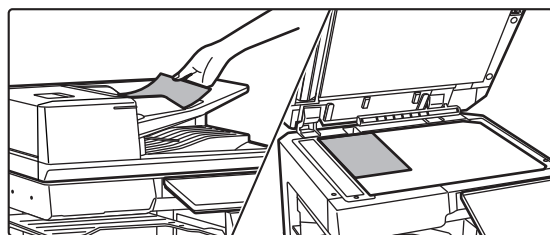
1

Coloque o original.

Coloque o original na bandeja do alimentador de documentos do alimentador automático de documentos ou no vidro de exposição.

[ALIMENTADOR AUTOMÁTICO DE DOCUMENTOS \(página 1-36\)](#)

[VIDRO DE EXPOSIÇÃO \(página 1-42\)](#)

2

Toque no visor do modo para mudar para o ecrã inicial de cada um dos modos.

[ALTERAR MODOS \(página 2-11\)](#)



3

Especifique o destino.[OBTER UM DESTINO DO LIVRO DE ENDEREÇOS \(página 6-35\)](#)[VISUALIZAR UMA LISTA DE DESTINOS SELECIONADOS \(página 6-38\)](#)[UTILIZAR UM NÚMERO DE PROCURA PARA OBTER UM DESTINO \(página 6-40\)](#)[INTRODUZIR UM ENDEREÇO MANUALMENTE \(página 6-41\)](#)[ESPECIFICAR UMA PASTA DE REDE \(página 6-42\)](#)[OBTER UM DESTINO DE UM LIVRO DE ENDEREÇOS GLOBAL \(página 6-44\)](#)[OBTER UM DESTINO DE UM LIVRO DE ENDEREÇOS MÓVEL \(página 6-46\)](#)[UTILIZAR UM REGISTO DE TRANSMISSÃO PARA REENVIAR \(página 6-48\)](#)

4

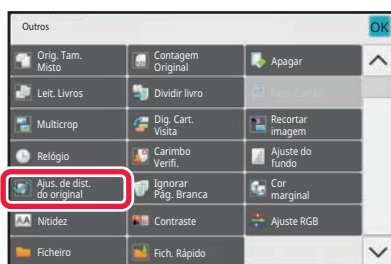
**Toque na tecla [Outros] e na tecla [Ajust. de dist. do original].**

Aparece uma marca de verificação no ícone.

Depois de concluir a definição, toque na tecla [Anterior].

**Para cancelar a definição Ajust. de dist. do original**

Toque na tecla [Ajust. de dist. do original] para retirar a marca de verificação.

5

Toque na tecla [Iniciar] para iniciar a digitalização do original.

Concluída a digitalização, coloca-se o próximo original e toca-se na tecla [Iniciar].

Repete-se até que todas as páginas tenham sido digitalizadas e, em seguida, toca-se a tecla [Terminar].

Ouvirá um som que indica que a transmissão está concluída.



FUNÇÕES ESPECÍFICAS

ADICIONAR A INFORMAÇÃO DE REMETENTE AOS FAXES (ENVIO ENDEREÇO PRÓPRIO I-FAX)

A informação do remetente (data, hora, nome de remetente, endereço do remetente, número de páginas) é automaticamente adicionada ao topo do ficheiro transmitido.



Esta função não poderá ser usada no modo de digitalização ou modo entrada de dados.

Exemplo da informação de remetente impressa

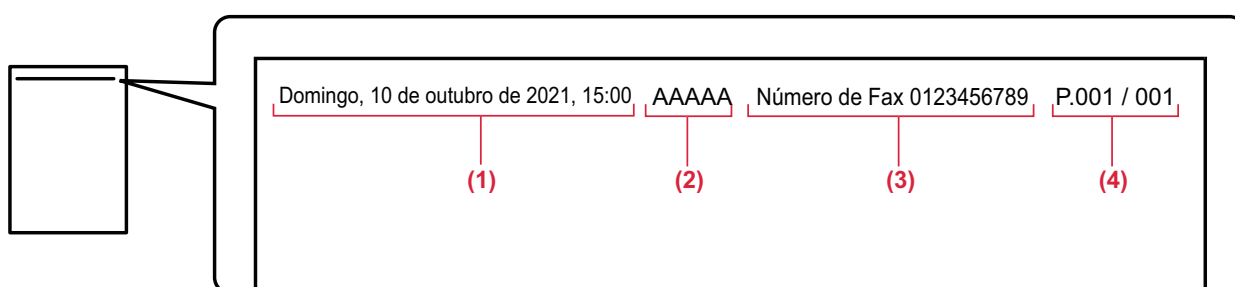

- (1) Data, hora: a data e a hora da transmissão.
- (2) Nome do Remetente: o nome do remetente programado na máquina.
- (3) Endereço de Origem.
- (4) Número de páginas: Número de páginas/total de páginas.



• Armazenar e definir informação do remetente

Data, hora: Em "Definições", selecione [Definições de Sistema] → [Definições Comuns] → [Disposit Contr] → [Ajuste de Relógio].

Nome do remetente, endereço do remetente: Em "Definições (administrador)", selecione [Definições de Sistema] → [Definições Envio Imagem] → [Definições Comuns] → [Own Number and Name Set] → [Registo de Dados do Remetente]. Caso se pretenda usar a função de Envio End. Próprio I-Fax, é indispensável configurar estas definições.

Número de páginas: Selecionar se o número de páginas é ou não incluído utilizando [Definições de Sistema] → [Definições Envio Imagem] → [Definições de fax internet] → [Definições de Envio] → [A Imprimir Número Página no Destinatário] em "Definições (administrador)".

• Posição da informação do remetente

A informação do remetente é impressa no topo dos dados da imagem digitalizada. Isto torna os dados da transmissão mais longos do que o tamanho de digitalização, pelo que podem ser reduzidos ou divididos por duas páginas ao serem impressos na máquina do destinatário.



ALTERAR AS DEFINIÇÕES DE IMPRESSÃO PARA O RELATÓRIO DE TRANSAÇÃO (RELATÓRIO DE OPERAÇÃO)

É impresso automaticamente um relatório de transacção para alertá-lo de quando uma transmissão de Internet-Fax falha ou quando uma transmissão de difusão é efectuada.

O relatório de transacção possui uma descrição da transmissão (data, hora de início, nome de destino, hora pretendida, número de páginas, resultado, etc.).

► [INFORMAÇÃO VISUALIZADA NA COLUNA DE RESULTADOS \(página 6-172\)](#)

Os relatórios de transacção são impressos com base nas condições definidas no modo de configuração. Seleccionar condições diferentes para uma transmissão conforme necessário.



Esta função não poderá ser usada no modo de digitalização ou modo entrada de dados.



Para uma transmissão de difusão, as alterações às condições de impressão do relatório de transacção aplicam-se a todos os destinos.

1

Coloque o original.

Coloque o original na bandeja do alimentador de documentos do alimentador automático de documentos ou no vidro de exposição.

[ALIMENTADOR AUTOMÁTICO DE DOCUMENTOS \(página 1-36\)](#)

[VIDRO DE EXPOSIÇÃO \(página 1-42\)](#)

2

Tocar no visor do modo para mudar para o ecrã inicial do modo Internet fax.

[ALTERAR MODOS \(página 2-11\)](#)

3

Especifique o destino.

[OBTER UM DESTINO DO LIVRO DE ENDEREÇOS \(página 6-35\)](#)

[VISUALIZAR UMA LISTA DE DESTINOS SELECIONADOS \(página 6-38\)](#)

[UTILIZAR UM NÚMERO DE PROCURA PARA OBTER UM DESTINO \(página 6-40\)](#)

[INTRODUZIR UM ENDEREÇO MANUALMENTE \(página 6-41\)](#)

[ESPECIFICAR UMA PASTA DE REDE \(página 6-42\)](#)

[OBTER UM DESTINO DE UM LIVRO DE ENDEREÇOS GLOBAL \(página 6-44\)](#)

[OBTER UM DESTINO DE UM LIVRO DE ENDEREÇOS MÓVEL \(página 6-46\)](#)

[UTILIZAR UM REGISTO DE TRANSMISSÃO PARA REENVIAR \(página 6-48\)](#)

4

Toque na tecla [Outros] e na tecla [Relatório De Operação].



5

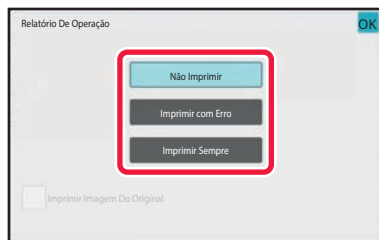

Toque na tecla das definições de impressão.

Depois de concluídas todas as definições, toque nas teclas **OK** e [Anterior] em sequência.



Para cancelar as definições de relatório de transação (Operação):

Toque na tecla [Não Imprimir].



- As condições de impressão para um relatório de transacção são as seguintes:
 - "Imprimir Sempre": é impresso um relatório de transacção quer a transmissão seja bem sucedida ou não.
 - "Imprimir com Erro": é impresso um relatório de transacção quando a transmissão falha.
 - "Não Imprimir": não imprime nenhum relatório de transacção.
- Definir a caixa de verificação [Imprimir Imagem do Original] para , para incluir parte do original transmitido no relatório de transacção.

6

Toque na tecla [Iniciar] para iniciar a digitalização do original.

- Se tiver inserido as páginas do original na bandeja do alimentador de documentos, são digitalizadas todas as páginas.
Ouvirá um som que indica que a digitalização e a transmissão estão concluídas.
- Se tiver colocado o original no vidro de exposição, digitalize as páginas uma a uma.
Concluída a digitalização, coloca-se o próximo original e toca-se na tecla [Iniciar]. Repete-se o procedimento até que todas as páginas tenham sido digitalizadas e, em seguida, toca-se na tecla [Terminar].
Ouvirá um som que indica que a digitalização e a transmissão estão concluídas.



Pode premir a tecla [Prévisualização] para pré-visualizar a imagem antes do envio da mesma. Para mais informações, consultar "[VERIFICAR A IMAGEM PARA TRANSMISSÃO \(página 6-104\)](#)".

Imagem original no relatório de operação

Quando a opção [Imprimir Imagem Do Original] está ativada, a primeira página do original transmitido é impressa na mesma folha do que o relatório de operação. A imagem original é reduzida para poder caber na folha. Se o comprimento de digitalização vertical (direção X) do original for maior do que 432 mm (17-1/64"), a parte que exceder os 432 mm (17-1/64") pode ser cortada.



INICIAR UMA TRANSMISSÃO A UMA HORA ESPECIFICADA (TRANSMISSÃO TEMPORIZADA)

Especificar uma hora em que a transmissão ou transmissão de difusão ocorrerão automaticamente. A transmissão inicia automaticamente à hora especificada.

Esta função é útil para quando se pretende realizar transmissão reservada, em difusão ou de outro tipo, na ausência do utilizador, à noite ou a horas em que as tarifas telefónicas são mais económicas.

No modo de fax, também pode ser especificada uma definição de temporizador para a receção por polling, para receber um fax quando não estiver presente.

Por exemplo, se for definido para imprimir os dados recebidos durante o dia às 20:00, os dados recebidos não serão impressos imediatamente e a impressão iniciará automaticamente às 20:00.

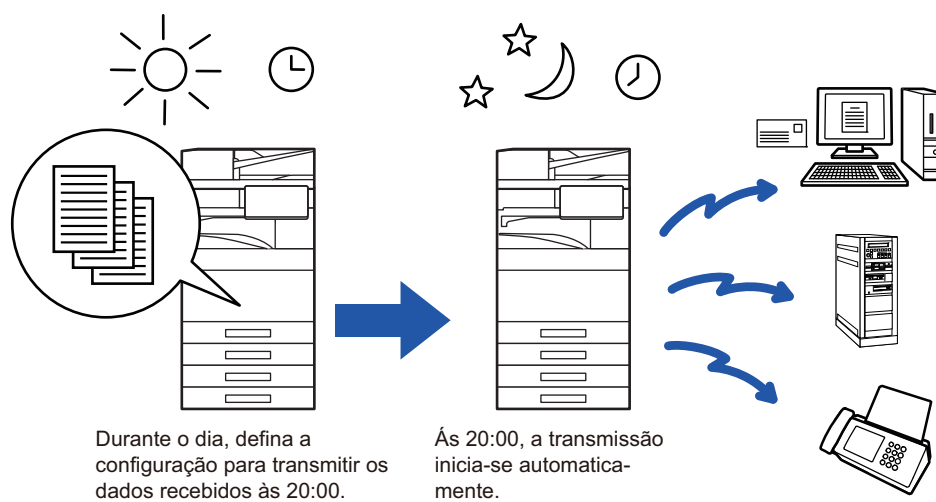

- Quando se define uma transmissão temporizada, o interruptor de corrente principal deve ser mantido na posição " I ". Se o interruptor de corrente principal estiver na posição " O " na hora especificada, a transmissão não ocorrerá.
- Ao efectuar uma transmissão temporizada, deve-se digitalizar o original para a memória quando se configura a transmissão. Não é possível deixar o documento no alimentador automático de documentos ou no vidro de exposição e digitalizá-lo na hora reservada para transmissão.
- Podem ser armazenados de uma só vez 100 transmissões temporizadas.
- No modo de fax, esta função não pode ser usada no modo de transmissão direta ou quando o altifalante está a ser usado para marcar.



- As definições seleccionadas para uma transmissão temporizada (exposição, resolução e outras funções) são apagadas automaticamente depois de concluída a transmissão. (Porém, quando se utiliza a função de arquivo de documentos, a imagem original digitalizada e as definições são armazenadas no disco local integrado.)
- Se estiver em curso uma transmissão quando a hora especificada chegar, a transmissão temporizada iniciará depois de concluída a transmissão.
- Se for dada prioridade a um trabalho agendado para transmissão temporizada no ecrã de estado de trabalho, o temporizador será cancelled. A transmissão iniciará logo que o trabalho em curso esteja concluído.
[PROCESSAMENTO PRIORITÁRIO DE UM TRABALHO RESERVADO \(página 2-66\)](#)
- A hora pode ser especificada com uma semana de avanço.
- Depois de especificadas as definições da transmissão temporizada, a transmissão é iniciada tal como para as outras funções.
- Uma transmissão temporizada pode ser eliminada no ecrã de estado de trabalho.
- No modo de fax, só pode ser guardada uma operação de polling com temporizador de cada vez. Para receber dados de vários destinos por polling, especifique o temporizador para polling em série.

**1****Coloque o original.**

No modo de fax, continue para o Passo 3 após concluir este procedimento.

Coloque o original na bandeja do alimentador de documentos do alimentador automático de documentos ou no vidro de exposição.

[ALIMENTADOR AUTOMÁTICO DE DOCUMENTOS \(página 1-36\)](#)

[VIDRO DE EXPOSIÇÃO \(página 1-42\)](#)

2**Toque no visor do modo para mudar para o ecrã inicial de cada um dos modos.**

[ALTERAR MODOS \(página 2-11\)](#)

3**Especifique o destino.**

[OBTER UM DESTINO DO LIVRO DE ENDEREÇOS \(página 6-35\)](#)

[VISUALIZAR UMA LISTA DE DESTINOS SELECIONADOS \(página 6-38\)](#)

[UTILIZAR UM NÚMERO DE PROCURA PARA OBTER UM DESTINO \(página 6-40\)](#)

[INTRODUZIR UM ENDEREÇO MANUALMENTE \(página 6-41\)](#)

[ESPECIFICAR UMA PASTA DE REDE \(página 6-42\)](#)

[OBTER UM DESTINO DE UM LIVRO DE ENDEREÇOS GLOBAL \(página 6-44\)](#)

[OBTER UM DESTINO DE UM LIVRO DE ENDEREÇOS MÓVEL \(página 6-46\)](#)

[UTILIZAR UM REGISTO DE TRANSMISSÃO PARA REENVIAR \(página 6-48\)](#)

No modo de fax, introduza o número de destino.

[INTRODUZIR UM NÚMERO DE DESTINO USANDO AS TECLAS NUMÉRICAS \(página 5-13\)](#)

[OBTER UM DESTINO DO LIVRO DE ENDEREÇOS \(página 5-14\)](#)

[UTILIZAR UM NÚMERO DE PROCURA PARA OBTER UM DESTINO \(página 5-18\)](#)

[OBTER UM DESTINO DE UM LIVRO DE ENDEREÇOS GLOBAL \(página 5-19\)](#)

[OBTER UM DESTINO DE UM LIVRO DE ENDEREÇOS MÓVEL \(página 5-21\)](#)

[UTILIZAR UM REGISTO DE TRANSMISSÃO PARA REENVIAR \(página 5-23\)](#)

4**Toque na tecla [Outros] e na tecla [Relógio].****5****Toque na tecla [On].**



6



Especifique a data.

7

Especifique a hora (horas e minutos) no formato de 24 horas.

Depois de concluídas todas as definições, toque nas teclas **OK** e [Anterior] em sequência.



- Toque nas áreas que mostram as horas e os minutos respetivamente, e introduza os valores com as teclas numéricas.
- É útil utilizar **- +** para acertar com maior rigor a hora.
- A definição indicará a hora actual. Se a hora não estiver correta, toque na tecla [CA] para cancelar a operação. Corrija a hora no modo de definição e efetue o procedimento de transmissão temporizada.

[ANTES DE UTILIZAR A MÁQUINA COMO FUNÇÃO DE SCANNER DE REDE \(página 6-3\)](#)



Para cancelar as definições de transmissão temporizada:

Toque na tecla [Off].



Para acertar a data e a hora da máquina:

Em "Definições", seleccione [Definições de Sistema] → [Definições Comuns] → [Disposit Contr] → [Ajuste de Relógio].

8

Toque na tecla [Iniciar] para iniciar a digitalização do original.

- Se tiver inserido as páginas do original na bandeja do alimentador de documentos, são digitalizadas todas as páginas. Ouvirá um som que indica que a digitalização está concluída, e a máquina aguarda pela transmissão.
- Se tiver colocado o original no vidro de exposição, digitalize as páginas uma a uma. Concluída a digitalização, coloca-se o próximo original e toca-se na tecla [Iniciar]. Repete-se até que todas as páginas tenham sido digitalizadas e, em seguida, toca-se a tecla [Terminar]. Ouvirá um som que indica que a digitalização está concluída, e a máquina aguarda pela transmissão.



Pode premir a tecla [Prévisualização] para pré-visualizar a imagem antes do envio da mesma. Para mais informações, consulte "[VERIFICAR A IMAGEM PARA TRANSMISSÃO \(página 6-104\)](#)" (se estiver no modo fax, "[VERIFICAR A IMAGEM PARA TRANSMISSÃO \(página 5-33\)](#)").



O original é digitalizado para a memória. O original não poderá ser digitalizado numa hora especificada.



ADICIONAR UMA ASSINATURA QUANDO ENVIA UMA IMAGEM (ASSINATURA ELETRÓNICA)

Pode adicionar uma assinatura quando envia uma imagem digitalizada. Isto permite ao destinatário verificar a sua informação de remetente na assinatura eletrónica.



Esta função está disponível para Digitalizar para e-mail.



Para adicionar uma assinatura eletrónica a uma imagem digitalizada

- Em "Definições (administrador)", selecione [Definições de Sistema] → [Definições De Segurança] → [Definições S/MIME] → [Definições Condicoes].
- Se [Selecionar ao enviar] estiver selecionada em "Assinar e-mail" em "Definições (administrador)", é possível especificar se pretende ou não adicionar uma assinatura eletrónica sempre que enviar uma imagem. Quando [Sempre ativo] está selecionada, não pode alterar a definição.

1

Coloque o original.

Coloque o original na bandeja do alimentador de documentos do alimentador automático de documentos ou no vidro de exposição.

[ALIMENTADOR AUTOMÁTICO DE DOCUMENTOS \(página 1-36\)](#)

[VIDRO DE EXPOSIÇÃO \(página 1-42\)](#)

2

Tocar no visor do modo para mudar para o ecrã inicial do modo E-mail.

[ALTERAR MODOS \(página 2-11\)](#)

3

Especifique o destino.

[OBTER UM DESTINO DO LIVRO DE ENDEREÇOS \(página 6-35\)](#)

[VISUALIZAR UMA LISTA DE DESTINOS SELECIONADOS \(página 6-38\)](#)

[UTILIZAR UM NÚMERO DE PROCURA PARA OBTER UM DESTINO \(página 6-40\)](#)

[INTRODUZIR UM ENDEREÇO MANUALMENTE \(página 6-41\)](#)

[ESPECIFICAR UMA PASTA DE REDE \(página 6-42\)](#)

[OBTER UM DESTINO DE UM LIVRO DE ENDEREÇOS GLOBAL \(página 6-44\)](#)

[OBTER UM DESTINO DE UM LIVRO DE ENDEREÇOS MÓVEL \(página 6-46\)](#)

[UTILIZAR UM REGISTO DE TRANSMISSÃO PARA REENVIAR \(página 6-48\)](#)



4

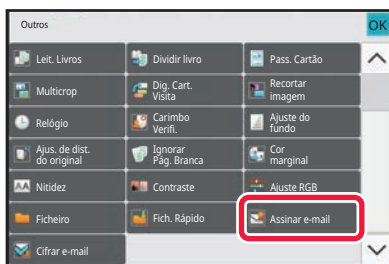

Toque na tecla [Outros] e na tecla [Assinar e-mail].

Aparece uma marca de verificação no ícone. Depois de concluídas todas as definições, toque na tecla [Anterior].



Para cancelar a definição de assinar e-mail

Toque na tecla [Assinar e-mail] para a desmarcar.

5

Toque na tecla [Iniciar] para iniciar a digitalização do original.

- Se tiver inserido as páginas do original na bandeja do alimentador de documentos, são digitalizadas todas as páginas. Ouvirá um som que indica que a digitalização e a transmissão estão concluídas.
- Se tiver colocado o original no vidro de exposição, digitalize as páginas uma a uma. Concluída a digitalização, coloca-se o próximo original e toca-se na tecla [Iniciar]. Repete-se o procedimento até que todas as páginas tenham sido digitalizadas e, em seguida, toca-se na tecla [Terminar]. Ouvirá um som que indica que a digitalização e a transmissão estão concluídas.



Pode premir a tecla [Pré-visualização] para pré-visualizar a imagem antes do envio da mesma. Para mais informações, consultar "[VERIFICAR A IMAGEM PARA TRANSMISSÃO \(página 6-104\)](#)".



ENCRIPITAR OS DADOS TRANSMITIDOS (ENCRIPTAÇÃO)

Pode encriptar os dados transmitidos para reforçar a segurança.



Esta função está disponível para Digitalizar para e-mail.



Para encriptar os dados transmitidos

- Em "Definições (administrador)", selecione [Definições de Sistema] → [Definições De Segurança] → [Definições S/MIME] → [Definições Condicoes].
- Se a opção [Selecionar ao enviar] estiver selecionada em "Cifrar e-mail" em "Definições (administrador)", pode especificar se pretende ou não que os dados sejam encriptados sempre que envia uma imagem. Quando [Sempre ativo] está selecionada, não pode alterar a definição.

1

Coloque o original.

Coloque o original na bandeja do alimentador de documentos do alimentador automático de documentos ou no vidro de exposição.

[ALIMENTADOR AUTOMÁTICO DE DOCUMENTOS \(página 1-36\)](#)

[VIDRO DE EXPOSIÇÃO \(página 1-42\)](#)

2

Tocar no visor do modo para mudar para o ecrã inicial do modo E-mail.

[ALTERAR MODOS \(página 2-11\)](#)

3

Especifique o destino.

[OBTER UM DESTINO DO LIVRO DE ENDEREÇOS \(página 6-35\)](#)

[VISUALIZAR UMA LISTA DE DESTINOS SELECCIONADOS \(página 6-38\)](#)

[UTILIZAR UM NÚMERO DE PROCURA PARA OBTER UM DESTINO \(página 6-40\)](#)

[OBTER UM DESTINO DE UM LIVRO DE ENDEREÇOS GLOBAL \(página 6-44\)](#)

[OBTER UM DESTINO DE UM LIVRO DE ENDEREÇOS MÓVEL \(página 6-46\)](#)



- A encriptação do dados não é possível se o endereço for introduzido diretamente.
- Os dados encriptados só podem ser enviados para um endereço para o qual tenha registado um certificado de utilizador.
Registe um certificado de utilizador para o endereço em "Definições (Versão web)" - [Livro De Endereços] → [E-mail] → "Certificado do utilizador". Só é possível registar um endereço de e-mail se o endereço tiver um certificado de utilizador.
- Se a caixa de verificação "Desativar o envio para os endereços que não podem ser encriptados." for () em "Definições (administrador)" - [Definições de Sistema] → [Definições De Segurança] → [Definições S/MIME] → [Definições Condicoes] → [Definições de encriptação], não é possível selecionar os endereços que não tenham um certificado de utilizador. Se remover a marca de verificação () , os dados são enviados sem serem encriptados.



4

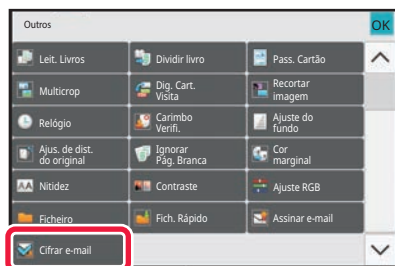

Toque na tecla [Outros] e na tecla [Cifrar e-mail].

Aparece uma marca de verificação no ícone.

Depois de concluídas todas as definições, toque na tecla [Anterior].



Para cancelar a definição de encriptação:

Toque na tecla [Cifrar e-mail] para retirar a marca de verificação.

5

Toque na tecla [Iniciar] para iniciar a digitalização do original.

- Se tiver inserido as páginas do original na bandeja do alimentador de documentos, são digitalizadas todas as páginas.
Ouvirá um som que indica que a digitalização e a transmissão estão concluídas.
- Se tiver colocado o original no vidro de exposição, digitalize as páginas uma a uma.
Concluída a digitalização, coloca-se o próximo original e toca-se na tecla [Iniciar]. Repete-se o procedimento até que todas as páginas tenham sido digitalizadas e, em seguida, toca-se na tecla [Terminar].
Ouvirá um som que indica que a digitalização e a transmissão estão concluídas.



Pode premir a tecla [Prévisualização] para pré-visualizar a imagem antes do envio da mesma. Para mais informações, consultar "[VERIFICAR A IMAGEM PARA TRANSMISSÃO \(página 6-104\)](#)".



FUNÇÕES DE RECEÇÃO DE FAX INTERNET

VERIFICAR O REGISTO DE ATIVIDADE DE FAX INTERNET

IMPRIMIR RELATÓRIOS DE ACTIVIDADE DE ENVIO DE IMAGENS

Imprimir um registo de actividade recente de envio de imagens (data, nome do destino, tempo necessário, resultado, entre outros itens).

O Relatório de Actividade de Envio de Imagens contém informações úteis para analisar problemas como, por exemplo, os tipos de erros ocorridos.

As 200 transacções mais recentes estão incluídas no relatório.

Pode fazer com que máquina imprima o Relatório de Actividade de Envio de Imagens sempre que o número de transacções atingir as 201, ou uma hora específica (apenas uma vez por dia).



Os conteúdos do Relatório de Actividade de Envio de Imagens são eliminados quando o relatório é impresso e, por conseguinte, não poderá ser impresso novamente.



Para configurar o relatório de actividade de envio da imagens:

Em "Definições", selecione [Definições de Sistema] → [Definições Envio Imagem] → [Definições de fax internet] → [Definições Condições] → [Relatório Actividade Imprim Definição Selecionada].



INFORMAÇÃO VISUALIZADA NA COLUNA DE RESULTADOS

Os tipos de erro e outra informação são impressos na coluna de resultados dos relatórios de transacção e actividade. Quando se imprime um relatório de transacção ou um relatório de actividade, o resultado da transacção é verificado na coluna de resultados e as acções necessárias são efectuadas aqui.

Exemplos de mensagens impressas na coluna de resultados

Imprimir Página	Descrição
OK	A transacção foi concluída normalmente.
Cancelar	Foi interrompida uma transacção em curso, ou foi cancelado um trabalho de transmissão reservado.
CHEIA	A memória ficou cheia durante a recepção.
Rejeitado	Foi enviado um Internet-Fax por uma pessoa que se encontra bloqueada.
Aguarda Rel.	A confirmação da transmissão estava ativada, mas a conformação não foi recebida no período de tempo definido.
LIMITE NEG.	A transmissão não foi possível porque o tamanho do ficheiro excedeu a definição de limite do tamanho de ficheiro da máquina.
E-mail	Foi recebido um e-mail, mas o ficheiro anexo não é um ficheiro TIFF-F ou não havia um ficheiro anexo, por isso não foi possível imprimir.
FALHA xx (xxxx)	A transacção falhou devido a um erro de comunicação. Os primeiros 2 dígitos do número de erro da comunicação: Código de erro de 00 a 99. Os últimos 4 dígitos do número de erro da comunicação: Código a ser utilizado pelos técnicos de assistência.
apresentado*	Apresentado na máquina de receção quando a confirmação da entrega está definida.
expedido*	Reencaminhado para outro lado antes de ser apresentado na máquina de receção quando a confirmação da entrega está definida.
processado*	Processado sem ser apresentado na máquina de receção quando a confirmação da entrega está definida.
eliminado*	Mensagem eliminada na máquina de receção quando a confirmação da entrega está definida.
recusado*	A máquina de receção recusou notificar a máquina de envio do conteúdo de processamento da imagem quando a confirmação da entrega está definida.
falhou*	Ocorreu uma condição anormal quando a confirmação da entrega está definida.

- * Se a máquina de receção for uma SHARP, devolve a mensagem "expedido" se o fax tiver sido recebido normalmente ou "processado" se a receção tiver falhado.
Se a confirmação da entrega estiver definida para Internet-Fax, é apresentado o valor do campo de disposição indicado no e-mail de confirmação da entrega recebido.



RECEBER INTERNET-FAXES

RECEBER INTERNET-FAXES AUTOMATICAMENTE

A função de Internet-Fax liga-se periodicamente ao servidor de correio (servidor POP3) e verifica se os Internet-Fax foram ou não recebidos. Quando os faxes tiverem sido recebidos, serão automaticamente recuperados e impressos. Na predefinição, esta função verifica a recepção a cada cinco minutos.



- Se os faxes forem recebidos de noite, o interruptor de corrente tem de ser mantido na posição " I ".
- Se a máquina ficar sem papel ou se não houver papel que combine com o tamanho do fax recebido, surgirá uma mensagem no painel de toque. Siga as instruções contidas na mensagem para carregar papel de tamanho adequado.
- Os dados do Internet-Fax recebidos podem ser impressos a uma hora especificada.
[IMPRIMIR DADOS RECEBIDOS A UMA HORA ESPECIFICADA \(página 6-176\)](#)
- Os dados do Internet-Fax recebidos podem ser impressos se tiver sido introduzida uma palavra-passe.
[IMPRIMIR UM FAX PROTEGIDO COM UM CÓDIGO PIN \(Definição de suspensão de impressão de dados recebidos\) \(página 6-175\)](#)
- É possível imprimir, encaminhar, ou guardar os dados do Internet-fax recebidos depois de o verificar.
[VERIFICAR A IMAGEM ANTES DE IMPRIMIR \(página 6-177\)](#)
[REENCAMINHAR OS DADOS RECEBIDOS MANUALMENTE \(página 6-187\)](#)
[GUARDAR DADOS RECEBIDOS \(página 6-188\)](#)

1

A máquina toca e começa automaticamente a receção do fax.

Quando a receção termina ouve um sinal sonoro.

2

O fax é impresso automaticamente.



RECEBER INTERNET-FAXES MANUALMENTE

Se o período de verificação de faxes recebidos for de algum modo longo e pretender verificar de imediato, poderá iniciar a recepção manualmente.



Só pode tocar na tecla [Receber] depois de configuradas as definições do servidor de POP3 no Modo de definição (administrador).

Premir a tecla [Receber] para ligar ao servidor de correio e recuperar os faxes recebidos.

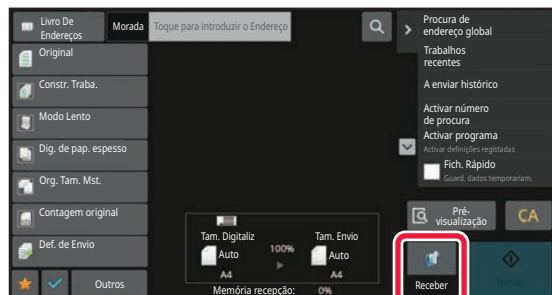



IMPRIMIR OS DADOS RECEBIDOS

IMPRIMIR UM FAX PROTEGIDO COM UM CÓDIGO PIN (Definição de suspensão de impressão de dados recebidos)

Ativar esta definição para receber faxes e memorizá-los na memória sem os imprimir. Para imprimir os faxes, tem de introduzir um código PIN.

Se utilizar esta função, quando é recebido um fax, aparece um ecrã de introdução de código PIN no painel de toque.



Para activar a definição de suspensão de impressão de dados recebidos:

Em "Definições (administrador)", selecione [Definições de Sistema] → [Definições Envio Imagem] → [Definições Comuns] → [Definições Condicoes] → [Definição de Suspensão de Impressão de Dados Recebidos].

Depois de introduzido o código PIN de 4 dígitos pré-programado com as teclas numéricas, a impressão começa. Quando toca na tecla [Cancelar], o ecrã de introdução do Código PIN fecha; contudo, a tecla de dados em memória pisca no painel tátil. O ecrã de introdução do Código PIN volta a aparecer se tocar na tecla que está a piscar ou mudar de modo.



• **Para visualizar o ecrã da lista de dados recebidos depois de ter introduzido o código PIN:**

Em "Definições", selecione [Definições de Sistema] → [Definições Comuns] → [Definições Operação] → [Definições Condicoes] → [Definição de Pré-Visualização] → [Def. Ver. Imagem de Dados Recebidos].

• **Para transferir os dados recebidos para outra máquina:**

Em "Definições (administrador)", selecione [Definições de Sistema] → [Definições Envio Imagem] → [Definições de encaminhamento de entrada (reenvio/armazenamento)].



É possível verificar a imagem de dados recebidos no painel de toque antes de imprimir.

[VERIFICAR A IMAGEM ANTES DE IMPRIMIR \(página 6-177\)](#)



- Os faxes recebidos serão armazenados na memória independentemente de terem sido recebidos por via automática ou manual.
- Quando se transferir os dados recebidos para outra máquina, os dados armazenados na memória também são. Nesse momento, aparece o mesmo ecrã de introdução de código PIN para a impressão. O reencaminhamento não será efetuado se o código PIN não for introduzido.



IMPRIMIR DADOS RECEBIDOS A UMA HORA ESPECIFICADA

Imprimir os dados recebidos no momento especificado.

Para uma impressão sem preocupações, deve evitar-se imprimir um grande número de páginas em horas de muito trabalho durante o dia ou quando não há uma grande urgência para imprimir.



- Os dados impressos são eliminados automaticamente da memória.
- Se a energia estiver desligada à hora especificada, a impressão é efetuada quando a energia for restabelecida.
- Esta função pode ser especificada quando a Def. Ver. Imagem de Dados Recebidos está activada.



Se Definição de Suspensão de Impressão de Dados Recebidos estiver activada, esta função não pode ser utilizada.

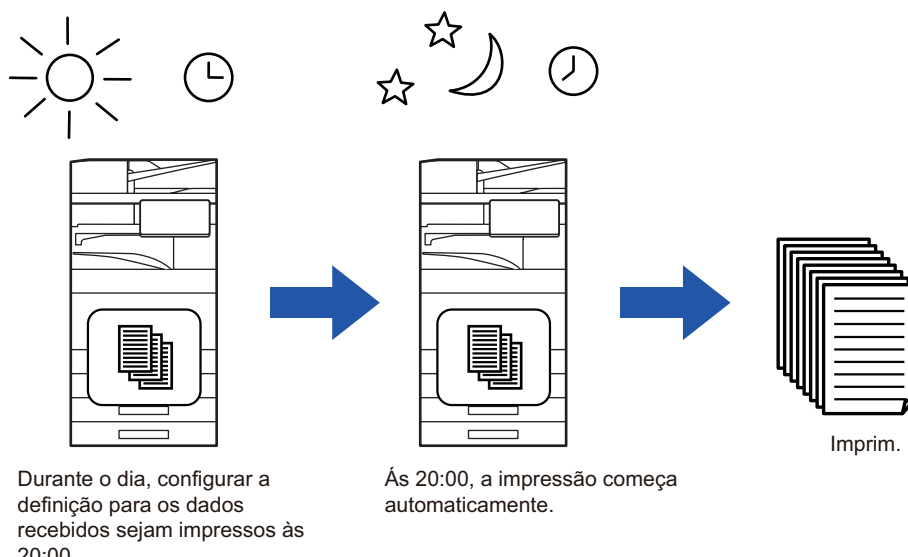

• **Para imprimir os dados recebidos no momento especificado.**

Em "Definições", seleccione [Definições de Sistema] → [Definições Envio Imagem] → [Definições Comuns] → [Definições Condições] → [Impressão com tempo especificado dos dados recebidos].

• **Para desactivar a definição de suspensão de impressão de dados recebidos:**

Em "Definições (administrador)", desative esta função utilizando [Definições de Sistema] → [Definições Envio Imagem] → [Definições Comuns] → [Definições Condições] → [Definição de Suspensão de Impressão de Dados Recebidos].



VERIFICAR A IMAGEM ANTES DE IMPRIMIR

Verifique a imagem de dados recebidos no painel de toque antes de imprimir.

Esta função está disponível quando [Definições de Sistema] → [Definições Envio Imagem] → [Definições Comuns] → [Definições Condicoes] → [Definição de Pré-Visualização] → [Def. Ver. Imagem de Dados Recebidos] está ativada* em "Definições (administrador)"

* A predefinição de fábrica é desativada.



Dependendo do tamanho dos dados recebidos, parte da verificação de imagem no painel de toque pode não aparecer.



A lista de dados recebidos também pode ser mostrada no ecrã de estado de trabalho que aparece quando se prime o visor do estado da tarefa. Os dados recebidos podem ser encaminhados, eliminados ou guardados a partir da Lista de Dados Recebidos.

[REENCAMINHAR OS DADOS RECEBIDOS MANUALMENTE \(página 6-187\)](#)

[GUARDAR DADOS RECEBIDOS \(página 6-188\)](#)

Quando são recebidos dados, surge  na parte superior do ecrã.

1

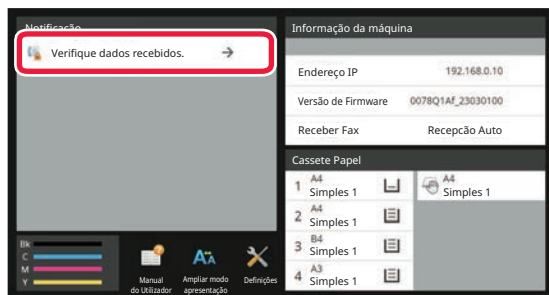

Em Informações do Sistema, prima [Verifique dados recebidos].

Aparece uma lista dos dados recebidos.



Também pode visualizar a lista de dados recebidos tocando no visor de estado do trabalho e em [Verificar dados recebidos] no painel de ações do ecrã de estado do trabalho.



2

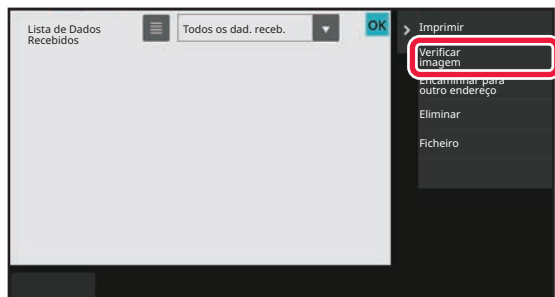

Toque na tecla dos dados recebidos que pretende verificar e em [Verificar imagem] no painel de ações.

Visualiza a imagem dos dados recebidos.







- Tocar em  para visualizar as miniaturas das imagens recebidas (Ecrã Miniaturas). Dependendo do modo de definição, é possível alterar a visualização da lista ou das miniaturas.
- Para eliminar uma imagem recebida, tocar na tecla [Apagar] no painel de ações.
- Para transferir a imagem recebida selecionada, tocar na tecla [Encaminhar para outro endereço] no painel de ações. [REENCAMINHAR OS DADOS RECEBIDOS MANUALMENTE \(página 6-187\)](#)
- Para guardar a imagem recebida seleccionada, premir a tecla [Ficheiro]. [GUARDAR DADOS RECEBIDOS \(página 6-188\)](#)

3



Toque na imagem que pretende imprimir e em [Imprimir] no painel de ações.

A máquina inicia a impressão da imagem.

- [Seleccionar toda a página]: seleciona todas as imagens apresentadas.
- [Publicar toda a página]: cancela a seleção de todas as imagens que foram selecionadas com "Seleccionar toda a página".
-  /  : Utilize estas teclas para ampliar ou reduzir uma imagem.
-  /  : roda a imagem para a esquerda ou para a direita.



- Uma imagem pré-visualizada é uma imagem para o painel de toque. Será diferente do resultado impresso.
- Toque em [Ap.marg.esp.] no painel de ações, para eliminar uma área indesejada da imagem. Especifique a área da imagem que pretende eliminar no ecrã Apagar Intervalo Especificado.
- Para encaminhar a imagem selecionada, tocar em [Encaminhar para outro endereço] no painel de ações. [REENCAMINHAR OS DADOS RECEBIDOS MANUALMENTE \(página 6-187\)](#)
- Para guardar a imagem seleccionada, premir a tecla [Ficheiro]. [GUARDAR DADOS RECEBIDOS \(página 6-188\)](#)



REENCAMINHAR OS DADOS RECEBIDOS

ENCAMINHAR OS DADOS DE INTERNET FAX RECEBIDOS (REENCAMINHAR DADOS FAX)

Quando a máquina não puder imprimir por falta de papel ou toner, os Internet-Fax recebidos são reencaminhados para outro endereço de Internet-Fax previamente registado (incluindo SMTP directo).

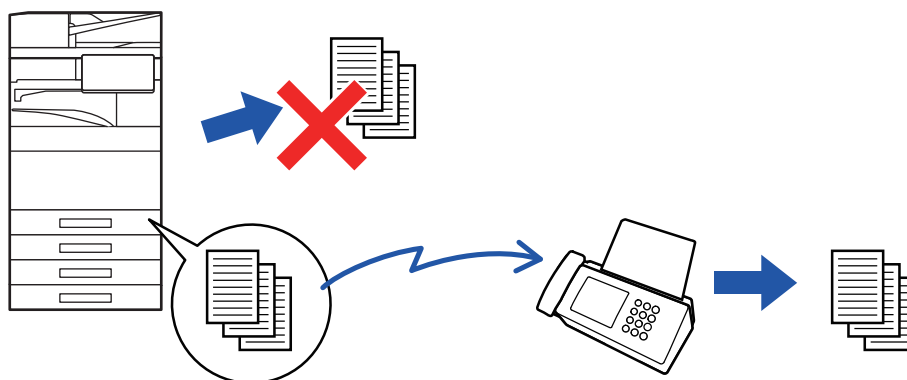

- Não é possível o encaminhamento caso não tenham sido recebidos faxes ou não esteja programado um número de fax de encaminhamento.
- Se algumas páginas de um fax que está a ser reencaminhado tiverem sido corretamente impressas, só são reencaminhadas as páginas que não foram impressas.
- Se o encaminhamento não foi bem sucedido porque a transmissão foi cancelada ou ocorreu um erro de comunicação, os faxes que deveriam ser encaminhados regressarão à fila de impressão na máquina.
- Se aparecer o ecrã de introdução do Código PIN após ter premido a tecla [OK], a "Definição de Suspensão de Impressão de Dados Recebidos" foi ativada. Introduza o código PIN com as teclas numéricas para iniciar o reencaminhamento.
[IMPRIMIR UM FAX PROTEGIDO COM UM CÓDIGO PIN \(Definição de suspensão de impressão de dados recebidos\) \(página 6-175\)](#)

1 Premir a tecla [Definições] no Ecrã Inicial.

2 Selecionar a tecla [Definições de Sistema] e tocar na tecla [Definições Envio Imagem].

3 Toque na tecla [Receber/Encaminhar Dados de Fax (Manual)].

4 Para iniciar o reencaminhamento, tocar na tecla [Executar] de "Encaminhar Dados recebidos" em "Definições De I-Fax".



REENCAMINHAR DADOS RECEBIDOS PARA DESTINOS PREDEFINIDOS (DEFINIÇÕES DE ENCAMINHAMENTO DE ENTRADA)

Os faxes Internet recebidos podem ser reencaminhados automaticamente para um número de destino de fax, um endereço de Internet-Fax, um endereço de e-mail, um endereço de servidor de ficheiro, endereço de computador ou endereço de pasta de rede.

Os dados recebidos podem ser reencaminhados para os destinos especificados sem serem impressos.

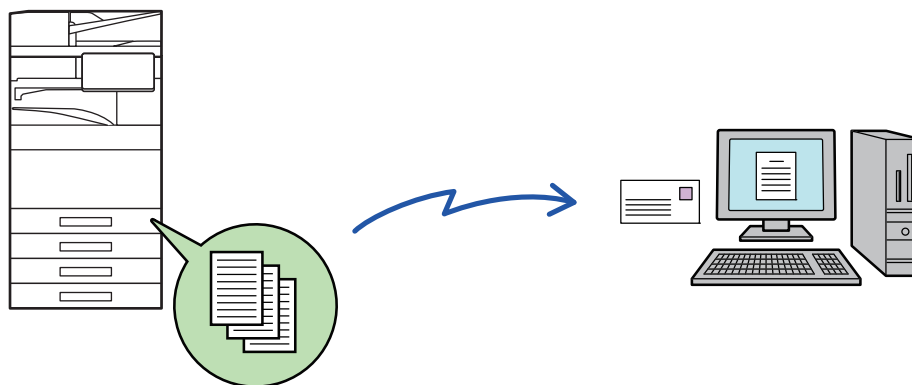

No modo de configuração (versão Web), configurar as definições de encaminhamento de entrada. Para saber o procedimento de acesso ao modo de definição (versão web), consultar o Guia de Início Rápido.

A explicação seguinte pressupõe que o modo de configuração (versão Web) foi acedido com direitos de administrador.



O reencaminhamento ou não de dados para cada tabela de reencaminhamento pode ser definido rapidamente.

Em "Definições (administrador)", selecione [Definições Envio Imagem] → [Definições de encaminhamento de entrada (reenvio/armazenamento)] → [Definições de Administração] → [Encaminhamento de Entrada] e prima [Activar]/[Desactivar] na tabela de encaminhamento apresentada para trocar as definições.



- Quando os faxes reencaminhados usando esta função são impressos no destino de reencaminhamento, a data e hora da recepção não poderão ser impressas nos faxes. ("Impr. Data e Hora de Recepção" está desativada.)
- Os dados recebidos não são encaminhados para um destino de hiperligação que se encontre registado no endereço especificado.
- Não é possível especificar um endereço SMTP direto como destino de reencaminhamento.



1 Em "Definições (Versão Web)", clique em [Definições de Sistema] → [Definições Envio Imagem] → [Definições de encaminhamento de entrada (reenvio/armazenamento)] → [Definições de Administração].

2 Em "Encaminhamento de Entrada", selecione [Activar] e clique no botão [Submeter].



Os utilizadores sem direitos de administrador podem ser impedidos de memorizar, editar e eliminar as tabelas de reencaminhamento neste ecrã e impedidos de especificar qual a tabela usada. Para o fazer, defina as caixas de verificação dos seguintes itens para .

- Desactivar Registo de Tabela de Encaminhamento
- Desactivar mudar/apagar tabela de reencaminhamento
- Desactivar a alteração do estado de encaminhamento

Especifique em [Definição de Estilo de Impressão] se a máquina imprime ou não os faxes a reencaminhar, quando está ativado o encaminhamento de entrada. Depois de concluídas todas as definições, é necessário clicar no botão [Submeter].

- [Imprimir Sempre]: Imprime sempre os dados recebidos antes de os reencaminhar.
- [Imprimir com Erro]: Imprime os dados recebidos só quando um erro impede o reencaminhamento.
- [Guardar apenas em erro]: Guarda os dados recebidos só quando um erro impede o reencaminhamento. Quanto aos dados guardados, o endereço errado pode ser confirmado e os dados podem ser reenviados.

3 Clique em [Registo do endereço do remetente] no menu [Definições de encaminhamento de entrada (reenvio/armazenamento)] em "Definições (Versão Web)".

4 Introduza o endereço ou número de fax do remetente em "Ender. fax internet" ou "Número de Fax", como apropriado, e clique no botão [Adicionar à Lista].

O endereço ou número de fax do remetente introduzidos serão adicionados à lista "Endereço a ser Introduzido".

- Introduza o endereço diretamente (máximo de 1500 caracteres) ou selecione a partir de um livro de endereços global, clicando no botão [Procura de endereço global].
- Para guardar endereços ou números de fax de múltiplos remetentes, repita estes passos.



- Se pretender reencaminhar apenas faxes de endereços especificados, guarde os endereços de remetente pretendidos.

Os endereços de remetentes guardados aqui podem ser seleccionados a partir de uma lista quando se guarda uma tabela de reencaminhamento.

- Podem memorizar-se no máximo 500 números/endereços de remetentes.
- Para eliminar um endereço introduzido, selecione o endereço em "Endereço a ser Introduzido" e clique no botão [Apagar].



5

Concluída a introdução de endereços, clique no botão [Submeter].

6

Clique em [Definições de Encaminhamento de Entrada] no menu "Definições de encaminhamento de entrada (reenvio/armazenamento)" em "Definições (Versão Web)" e clique no botão [Adicionar].

7

Introduza um "Nome de tabela".



Pode memorizar-se no máximo 50 tabelas de encaminhamento.

8

Selecionar o remetente cujos faxes serão encaminhados.

- Para reencaminhar todos os dados recebidos, selecione [Encaminhar todos os Dados Recebidos].
- Para reencaminhar apenas dados recebidos de remetentes específicos, selecione [Encaminhar dados recebidos apenas dos remetentes especificados.]. Para reencaminhar todos os dados exceto os de remetentes específicos, selecione [Encaminhar todos os dados recebidos exceto os dos remetentes especificados.]. Selecionar os remetentes adequados na lista e clicar no botão [Adicionar].



Ao selecionar remetentes da lista "Sender Number/Address Setting", pode utilizar a tecla [Shift] ou a tecla [Ctrl] do teclado para selecionar diversos remetentes.

9

Selecionar as condições de reencaminhamento.

- Para reencaminhar sempre dados recebidos, selecione [Reencaminhar Sempre].
- Para especificar o dia e a hora em que serão encaminhados os dados recebidos, seleccionar [Encaminhar dados recebidos apenas nos dias especificados.] e seleccionar a caixa de verificação () do dia da semana pretendido. Para especificar a hora, seleccionar a caixa de verificação [Definição de Período de Reencaminhamento] () e especificar a hora.



É possível definir até três definições de dia e hora de reencaminhamento para uma tabela de reencaminhamento bem como um destino de reencaminhamento para cada hora definida. Para configurar estas definições, use os separadores [Condição de Reencaminhamento] para aceder a cada definição.



10

Selecionar o formato de ficheiro.

O formato pode ser definido separadamente para cada endereço de reencaminhamento (para cada um dos endereços de reencaminhamento 1, 2 e 3 da tabela).



- As imagens reencaminhadas em formato TIFF poderão não ser visualizadas corretamente nos ambientes de alguns destinatários.
Caso isto aconteça, modifique o formato de ficheiro para PDF.
- Se estiver selecionado um destinatário de Internet-Fax, os dados são reencaminhados no formato TIFF qualquer que seja o formato especificado.
- Se estiver seleccionado um destinatário de número de fax, o formato de ficheiro é ignorado.

11

Selecionar o destinatário através do livro de endereços.

Podem ser especificados vários endereços registados e números de telefone a partir do livro de endereços da máquina. Pode registar até 1.000 destinatários, no total, em Destinatários 1, 2 e 3. Quando seleciona os destinatários no livro de endereços, pode registar até 400 destinatários para Pasta de Rede, FTP/Área de Trabalho, Internet-fax, e fax.



Não é possível especificar um endereço SMTP direto como destino de reencaminhamento.

12

Introduzir um destinatário diretamente e especificar o destinatário.

- Especifique esta informação se for necessário.
- Introduza diretamente um endereço de e-mail, um endereço de Internet-Fax ou um número de fax e toque na tecla [Adicionar a destinos de encaminhamento].
- Para especificar um endereço de e-mail ou um número de fax, pode utilizar a procura de endereço global.
- Quando se especifica um número de fax, especifica-se também a linha de envio e o modo de correspondência internacional.
- Quando se introduzem os destinatários diretamente, é possível registar até 100 destinatários para endereço de e-mail, pasta de Rede, FTP/Área de Trabalho, Internet-fax, e fax.

13

Clique em [Submeter].

14

Clique em [Definições de Encaminhamento de Entrada] no menu "Definições de encaminhamento de entrada (reenvio/armazenamento)" em "Definições (Versão Web)".

15

Na tabela de reencaminhamento, selecione [Encaminhar para todos os destinos de encaminhamento.] ou [Encaminhamento baseado em condição de encaminhamento].

**16****Selecionar [Reencaminhar Sempre] ou [Encaminhar dados recebidos apenas nos dias especificados.] na tabela de encaminhamento.**

As definições de permissão de reencaminhamento aqui apresentadas estão ligadas às condições de reencaminhamento definidas no passo 9.

Se pretender utilizar outras condições de reencaminhamento diferentes das do passo 9, configure as definições de permissão de reencaminhamento.



- Para usar a função de encaminhamento de entrada, ative as tabelas de reencaminhamento que se pretende a partir das tabelas guardadas.
- Para eliminar uma tabela de encaminhamento, clicar na caixa de verificação junto ao nome da tabela de modo a ficar seleccionado e clicar em [Eliminar].

17**Clique em [Submeter].**



GUARDAR OS FAXES RECEBIDOS NO DISCO LOCAL DA MÁQUINA (ENCAMINHAMENTO DE ENTRADA)

Pode guardar os faxes recebidos no disco local da máquina. Os faxes guardados podem ser visualizados no computador.

Defina PDF, TIFF (multi) ou TIFF (sinal) para os faxes de Internet guardados.

É também possível receber uma notificação por e-mail do resultado do armazenamento ou da pasta de armazenamento.

Os faxes são guardados no diretório seguinte:

\\MFP\faxreceive

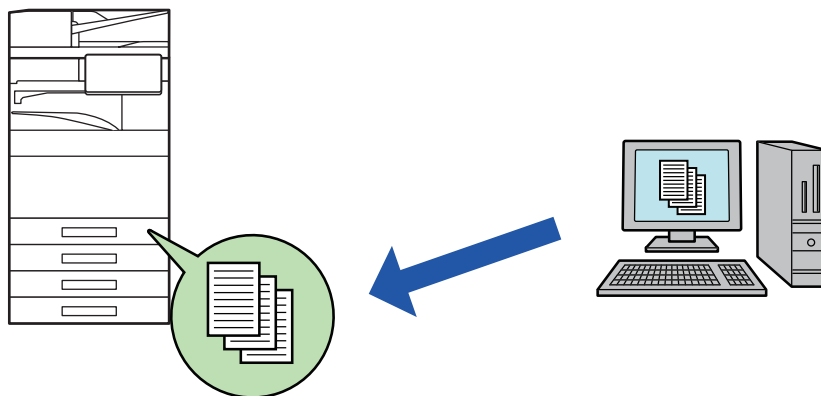

- Numa pasta, é possível guardar um máximo de 500 ficheiros como dados recebidos.
- A pasta "faxreceive" contém os ficheiros de "Definições para guardar na unidade local dados recebidos".
- A pasta é criada automaticamente.
- O nome da pasta é automaticamente atribuído com base na definição de "Definições para guardar na unidade local dados recebidos" nas definições de armazenamento de dados recebidos.



Como guardar os faxes recebidos no disco local

1

Em "Definições (administrador)", clique em [Definições de Sistema] → [Definições de Rede] → [Pasta pública / Definição Nas]. (São necessários direitos de administrador.)

2

Selecione [Permitida] em "faxreceive:Utilização de armazenamento" e clique no botão [Submeter].

Definições de armazenamento dos faxes recebidos para o disco local

1

No modo Definições (administrador), clique em [Definições de Sistema] → [Definições Envio Imagem] → [Definições de encaminhamento de entrada (reenvio/armazenamento)] → [Definições de encaminhamento de entrada (armazenamento)] → [Definições para guardar na unidade local dados recebidos]. (São necessários direitos de administrador.)



- Podem ser guardados os dados de faxes recebidos e de faxes de internet recebidos. Os faxes de recepção confidencial e em polling não podem ser guardados.
- Dependendo da definição, os faxes recebidos, que não possam ser guardados devido ao limite de número de ficheiros ou outra razão, são impressos ou guardados na caixa de erros de encaminhamento de entrada.



REENCAMINHAR OS DADOS RECEBIDOS MANUALMENTE

Os faxes recebidos podem ser reencaminhados manualmente após a receção.

Esta função está disponível quando [Definições de Sistema] → [Definições Envio Imagem] → [Definições Comuns] → [Definições Condicoes] → [Definição de Pré-Visualização] → [Def. Ver. Imagem de Dados Recebidos] é ativado* em "Definições (administrador)".

* A predefinição de fábrica é desativada.

Quando são recebidos dados, surge  na parte superior do ecrã.

1

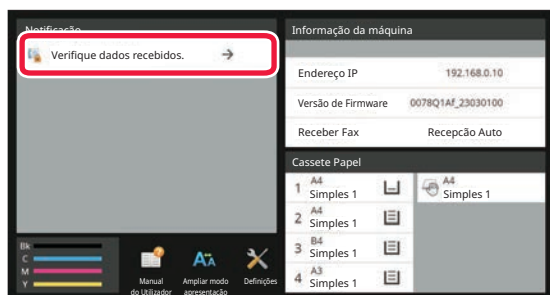

Em Informações do Sistema, prima [Verifique dados recebidos].

Aparece uma lista dos dados recebidos.



Também pode visualizar a lista de dados recebidos tocando no visor de estado do trabalho e em [Verificar dados recebidos] no painel de ações do ecrã de estado do trabalho.

2

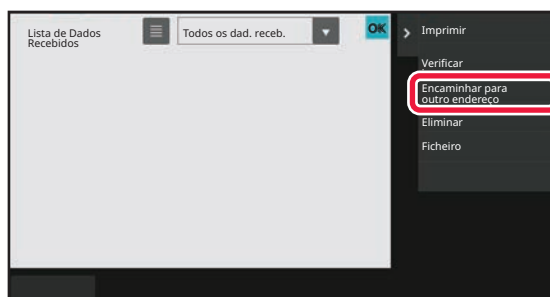

Toque na tecla dos dados recebidos que pretende reencaminhar e em [Encaminhar para outro endereço].

- Tocar em  para visualizar as miniaturas das imagens recebidas (Ecrã Miniaturas). Dependendo do modo de definição, é possível alterar a visualização da lista ou das miniaturas.
- É possível seleccionar vários conjuntos de dados recebidos.



Se seleccionar apenas um fax recebido, pode tocar em [Verificar imagem] no painel de ações e verificar a imagem no ecrã de previsualização.

3

Selecione o destino no ecrã do Livro de endereços e toque na tecla [Iniciar].





GUARDAR DADOS RECEBIDOS

Guardar faxes recebidos na pasta de arquivo de documentos.

Esta função está disponível quando [Definições de Sistema] → [Definições Envio Imagem] → [Definições Comuns] → [Definições Condicoes] → [Definição de Pré-Visualização] → [Def. Ver. Imagem de Dados Recebidos] é ativado *em "Definições (administrador)".

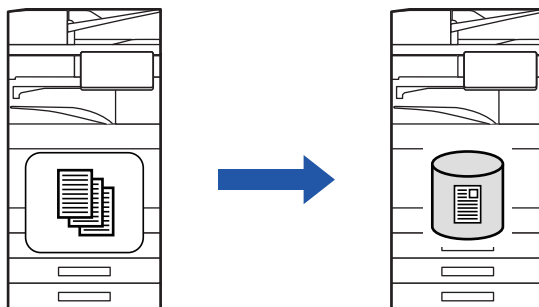
* A predefinição de fábrica é desativada.



Quando são recebidos dados, surge  na parte superior do ecrã.

1

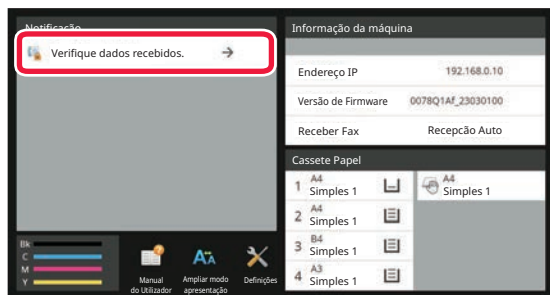

Em Informações do Sistema, prima [Verifique dados recebidos].

Aparece uma lista dos dados recebidos.



Também pode visualizar a lista de dados recebidos tocando no visor de estado do trabalho e em [Verificar dados recebidos] no painel de ações do ecrã de estado do trabalho.

2

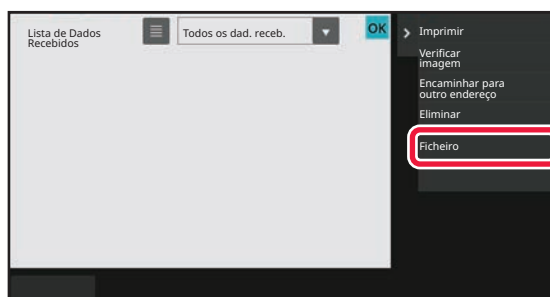

Toque na tecla dos dados recebidos que pretende guardar e em [Ficheiro] no painel de ações.

- Tocar em  para visualizar as miniaturas das imagens recebidas (Ecrã Miniaturas). Dependendo do modo de definição, é possível alterar a visualização da lista ou das miniaturas.
- É possível seleccionar vários conjuntos de dados recebidos.



Se seleccionar apenas um fax recebido, pode tocar em [Verificar imagem] no painel de ações e verificar a imagem no ecrã de previsualização.

3

Defina a informação de ficheiro e toque na tecla [Guardar].



VERIFICAR O ESTADO DOS DOS TRABALHOS DE TRANSMISSÃO/RECEÇÃO

TRABALHOS DE ENVIO DE IMAGEM

Quando se toca no visor de estado do trabalho, os trabalhos são apresentados numa lista. Para verificar o estado de um trabalho do modo de scanner, selecionar o separador [Digitalizar]. Para verificar o estado de um trabalho de Fax de internet, selecionar o separador [Internet-Fax].

Se pretender eliminar ou parar trabalhos ou atribuir prioridades de processamento, consultar os itens que se seguem:

[PARAR/ELIMINAR UM TRABALHO EM CURSO OU RESERVADO \(página 2-65\)](#)

[PROCESSAMENTO PRIORITÁRIO DE UM TRABALHO RESERVADO \(página 2-66\)](#)

[VERIFICAR UM TRABALHO RESERVADO OU O TRABALHO EM CURSO \(página 2-69\)](#)

[VERIFICAR TRABALHOS CONCLUÍDOS \(página 2-70\)](#)

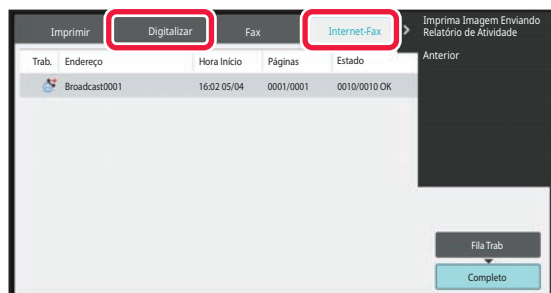

Trab.	Endereço	Hora Início	Páginas	Estado
Broadcast0001		16:02 05/04	0001/0001	0010/0010 OK



Os trabalhos de Fax de internet incluem a receção, transmissão temporizada, encaminhamento de dados e transmissão normal. Para informações sobre as operações do trabalho Enviar Imagem, consulte "[TRABALHOS DE TRANSMISSÃO/RECEÇÃO CONCLUÍDOS \(página 6-190\)](#)".



TRABALHOS DE TRANSMISSÃO/RECEÇÃO CONCLUÍDOS

Um trabalho de transmissão habitual é deslocado para a lista de trabalhos quando a transmissão está concluída. Depois, o campo de estado apresenta a mensagem "Envio OK". Contudo, trabalhos de Internet-Fax tais como recepção, transmissão temporizada, novas tentativas, e encaminhamento são apresentados no ecrã de estado do trabalho do seguinte modo:

Trabalho de recepção

Durante a recepção de Fax de Internet, o campo de estado apresenta a mensagem "A receber" na lista da fila de trabalhos. Uma vez concluída a recepção, o trabalho é transferido para a lista de trabalhos concluídos e o campo de estado apresenta a mensagem "Na Memória". Uma vez concluída a impressão do Internet fax, o estado muda para "Recebido".

Trabalhos de transmissão temporizados

Um trabalho de transmissão temporizado é visualizado no final da lista da fila de trabalhos até à hora especificada. A transmissão começa à hora especificada. Uma vez concluída a transmissão, o trabalho é transferido para a lista de trabalhos concluídos e o campo de estado apresenta a mensagem "Envio OK".

Trabalho de transmissão de Internet-Fax com pedido de relatório de recepção especificado

Um trabalho de transmissão de Internet-Fax com um pedido de relatório de recepção especificado, excluindo um trabalho de transmissão de SMTP directo, é colocado no estado de espera no fundo do ecrã da Fila de Trabalhos depois de concluída uma transmissão. A mensagem "Aguarda Rel." é apresentada no campo de estado.

O ecrã muda para o ecrã de conclusão quando é recebido, do destino, uma mensagem de correio eletrónico com o relatório de recepção.

Trabalhos de recepção quando estão activas as definições de encaminhamento de entrada

Quando as definições de encaminhamento de entrada estão activas, os trabalhos de recepção são manipulados da seguinte forma, conforme a definição de impressão.

[REENCAMINHAR DADOS RECEBIDOS PARA DESTINOS PREDEFINIDOS \(DEFINIÇÕES DE ENCAMINHAMENTO DE ENTRADA\) \(página 6-180\)](#)

Os dados recebidos não são impressos

Quando está uma recepção de dados em curso, aparece a mensagem "A receber". Concluída a recepção, o estado muda para "Em espera".

Um fax Internet recebido é impresso.

Uma vez concluída a recepção, o campo de estado apresenta a mensagem "Na Memória" na lista de trabalhos concluídos. Uma vez impresso o fax, o estado muda para "Recebido". Depois, é adicionado um trabalho cujo campo de estado mostra a mensagem "Em espera" na lista da fila de trabalhos. Uma vez concluído o reencaminhamento do fax recebido, o campo muda para "Reencam. OK".



DIGITALIZAR A PARTIR DE UM COMPUTADOR (Modo de Digitalização em PC)

PROCEDIMENTO BÁSICO DE DIGITALIZAÇÃO

Pode instalar o controlador de scanner no computador e utilizar uma aplicação compatível com TWAIN* para digitalizar uma imagem usando o computador.

A digitalização no computador é muito útil para digitalizar um só original, por exemplo, uma fotografia, sobretudo se pretender ajustar as definições de digitalização enquanto digitaliza. Por outro lado, a digitalização na máquina é muito mais útil para digitalizar vários originais de seguida.

* Uma norma de interface utilizada para scanners e outros dispositivos de entrada de imagens. Depois de instalado o controlador de scanner no computador, pode utilizar qualquer aplicação compatível com TWAIN para digitalizar uma imagem.



- Para saber os procedimentos de instalação do controlador de scanner, consultar o Guia de configuração do software.
- Esta função não pode ser utilizada se tiver sido desativada através da opção "Desactivar Função de Digitalização" nas definições do sistema (administrador).
- Os procedimentos de seleção do controlador de scanner e de início da digitalização podem variar dependendo da aplicação compatível com TWAIN utilizada. Para mais informações, consultar o manual da aplicação ou a Ajuda.
- Se digitalizar uma imagem grande de alta resolução, o volume de dados será muito grande e a digitalização demorará muito tempo. Selecione as definições de digitalização adequadas ao original (texto, fotografia, etc.).



[Na máquina]



Impedir a digitalização no PC:

Impedir o envio quando um número ou endereço de fax é introduzido manualmente Para ativar a definição de suspensão de impressão de dados recebidos:

Em "Definições (administrador)", selecione [Definições de Sistema] → [Definições Envio Imagem] → [Definições Comuns] → [Activar /Desactivar Definições] → [Settings to Disable Transmission] → [Desactivação de busca PC].

Impedir a digitalização no PC.

1

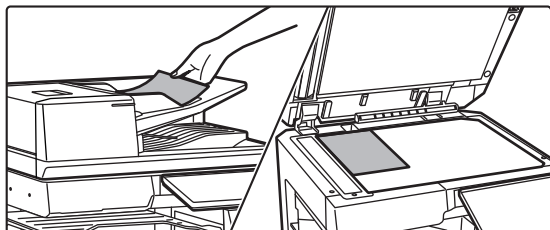

Coloque o original.

Colocar o original com a face impressa virada para cima na bandeja do alimentador de originais, ou virada para baixo no vidro de exposição.

2

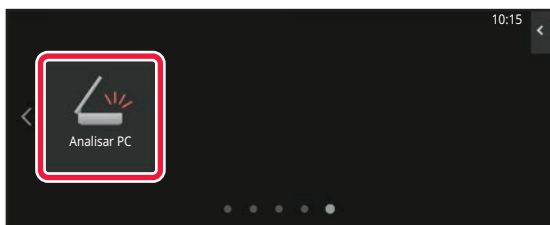

Tocar no ícone de modo [Busca PC] para mudar para o modo de digitalização no PC .

Se o ícone de modo [Busca PC] não aparecer, tocar em  para mover o ecrã.



Se o modo de digitalização no PC estiver seleccionado, só pode ser utilizada, a tecla [Sair] apresentada no painel de toque da máquina; não pode utilizar nenhuma outra tecla.



[No computador]

1

Inicie a aplicação compatível com TWAIN no seu computador e selecione [SHARP MFP TWAIN K] na seleção do scanner da aplicação.

2

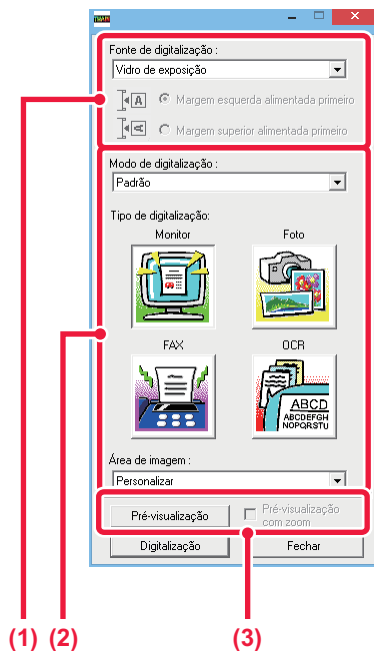

Pré-visualização da imagem.

(1) Seleccionar a localização onde está colocado o original.

Menu "Digitalizar imagem":

- Se o original tiver uma face e estiver colocado na bandeja do alimentador de originais, seleccionar [SPF(Simplex)].
- Se o original tiver 2 faces (Frente e verso) e estiver colocado na bandeja do alimentador de originais, seleccionar [SPF(Duplex - Livro)] ou [SPF(Duplex - Bloco)] dependendo do original ser do tipo livro ou do tipo bloco. Além disso, seleccionar [Margem esquerda primeiro] ou [Margem superior primeiro] dependendo da orientação do original.

(2) Seleccionar definições de digitalização.

Menu "Modo de digitalização":

Alternar entre o ecrã "Normal" e o ecrã "Profissional". No ecrã "Normal", seleccionar "Monitor", "Foto", "FAX" ou "OCR" de acordo com o tipo do original e o objetivo da digitalização.

Menu "Área da imagem":

Selecione a área de digitalização. Se seleccionar "Auto", é digitalizado o tamanho de original detetado pela máquina. Também pode definir a área de digitalização na janela de pré-visualização com o rato.

(3) Clicar no botão [Pré-visualização].

A imagem de pré-visualização aparece no controlador de scanner.

Se não ficar satisfeito com a imagem pré-visualizada, repetir os passos (2) e (3).

Se seleccionar a caixa de verificação [Pré-visualizar com zoom] antes de clicar no botão [Pré-visualização], a área seleccionada é ampliada na janela de pré-visualização. Se remover a marca de verificação, a imagem de pré-visualização volta ao normal. Note que se SPF estiver seleccionado no menu "Digitalizar imagem", não pode utilizar a função [Pré-visualizar com zoom].



- Para mais informações sobre as definições de digitalização, clicar no botão  no ecrã de pré-visualização da imagem do passo 7 para abrir a Ajuda do controlador de scanner.
- Se clicar no botão [Pré-visualização] ao digitalizar a partir da bandeja do alimentador de originais, só é digitalizada uma página do original como imagem de pré-visualização. Se pretender incluir o original na digitalização, voltar a colocá-lo na bandeja do alimentador de originais.



3

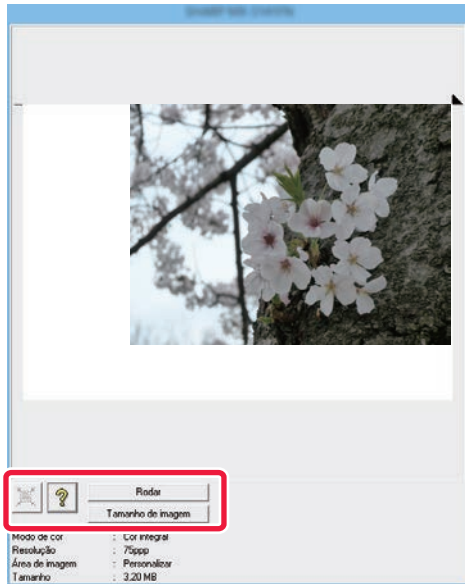

Selecionar as definições de digitalização enquanto visualiza a imagem.

Botão [Rodar]:

Sempre que clicar no botão, a imagem pré-visualizada roda 90 graus. Isto permite alterar a orientação da imagem sem ter de retirar o original e voltar a colocá-lo. O ficheiro de imagem será criado utilizando a orientação que aparece na janela de pré-visualização.

Botão [Image Size]:

Clicar neste botão para especificar a área de digitalização introduzindo valores numéricos. Pode seleccionar pixels, mm ou polegadas como unidades dos valores numéricos. Se a área de digitalização já tiver sido especificada, os números introduzidos alteram a área relativa ao canto superior esquerdo da área especificada.

Botão [?]:

Se aparecer a imagem de pré-visualização e não estiver especificada uma área de digitalização, pode clicar no botão para definir automaticamente a área de digitalização para toda a imagem de pré-visualização.



- Para mais informações sobre as definições de digitalização, clicar no botão para abrir a Ajuda do controlador de scanner.
- Se os originais estiverem colocados na bandeja do alimentador de originais, só é pré-visualizada a página de cima. A página de cima sairá na bandeja de saída de originais. Voltar a colocar a página pré-visualizada na bandeja do alimentador de originais antes de voltar a pré-visualizar ou digitalizar.

4

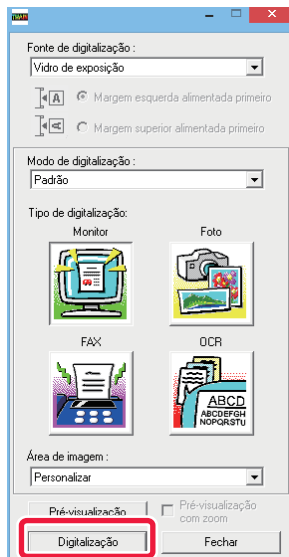

Clicar no botão [Digitalizar].

A digitalização inicia-se. A imagem aparece na aplicação. Atribuir um nome de ficheiro à imagem digitalizada e guardá-la, da forma adequada na aplicação de software que está a utilizar.



[Na máquina]

5

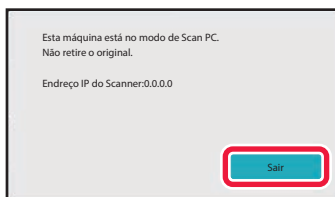

Toque na tecla [Sair].

6

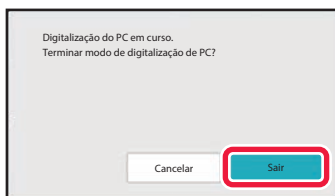

Toque na tecla [Concluir].



ENTREGA DE METADADOS

PREPARATIVOS PARA A ENTREGA DE METADADOS

ENTREGA DE METADADOS (ENTRADA DE DADOS)

Quando o kit do módulo de integração de aplicações está instalado, os meta-dados (dados que indicam os atributos do ficheiro de imagem e a forma como será processado) são gerados com base em informação pré-armazenada e transmitidos separadamente de um ficheiro de imagem que é gerado para o envio de uma imagem digitalizada. O ficheiro de meta-dados é criado em formato XML.

Ao ligar os meta-dados às aplicações como software de gestão de documentos, pode criar-se uma aplicação de fluxo de trabalho, um servidor de encriptação, ou um ambiente sofisticado de solução para documentos.

Usando o kit do módulo de integração de aplicações, pode introduzir-se informação, num ficheiro de imagem gerado, no painel de toque e transmitida juntamente com a imagem como um ficheiro XML.

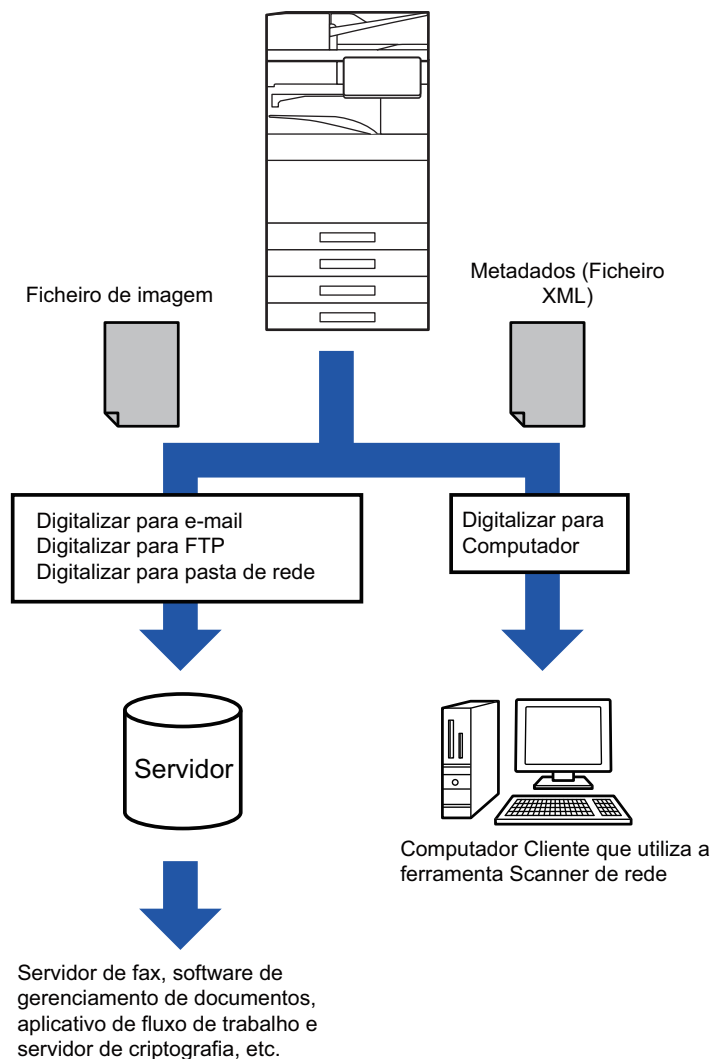



DEFINIÇÕES NECESSÁRIAS NO MODO DE CONFIGURAÇÃO (VERSÃO WEB)

Para configurar as definições relativas aos metadados, selecione [Definições de Sistema] → [Definições Envio Imagem] → [Definição de metadata] → [Introd. De Metadados] em "Definições (administrador)". (São necessários direitos de administrador.)

Ativar entrega de metadados.

Armazenar Conjuntos de Metadados

Para armazenar os itens (o conjunto de metadados) para gravar no ficheiro XML que será gerado durante a digitalização. Podem ser configurados no máximo 10 itens de meta-dados num conjunto de meta-dados. Pode seleccionar-se um conjunto de meta-dados armazenado durante a transmissão.

Os endereços especificados em "Tipo de Endereço que Permite a Entrada de Meta-Dados" quando um conjunto de meta-dados é guardado, podem ser selecionados como destinos de transmissão, durante a transmissão, usando as teclas de toque, a introdução manual, ou a procura no livro de endereços global. (Não é possível especificar destinos de transmissão para endereços para os quais é interdita a introdução de meta-dados.)

ENTREGA DE METADADOS UTILIZANDO A FUNÇÃO DE DIGITALIZAR PARA COMPUTADOR

Quando se utiliza o Network Scanner Tool Lite na sua configuração de origem, será gerado um ficheiro com um novo nome de ficheiro no PC.

Quando se utiliza o Network Scanner Tool Lite como meio de envio de ficheiros de metadados para uma outra aplicação, esta definição deverá ser desativada de modo a permitir estabelecer-se referências cruzadas entre o ficheiro de imagem e o ficheiro XML através do nome de ficheiro gerado pelo computador.

(Ao definir o nome de ficheiro em [Opções ▼], para garantir que um ficheiro já existente no PC não é substituído por um ficheiro transmitido com o mesmo nome, é necessário configurar o nome do ficheiro de modo a que a duplicação do nome não ocorra; por exemplo, incluindo uma extensão única (a data, etc.) no nome de ficheiro gerado. Se a definição do nome do ficheiro for deixada em branco, a máquina criará automaticamente um nome de ficheiro único.)



Recomenda-se a utilização do Network Scanner Tool Lite para receber metadados.

Utilizar aplicações de terceiros

Existem vários tipos de aplicações de terceiros. Algumas aplicações podem arrancar automaticamente no Network Scanner Tool Lite mas outras não.

Quando a função de execução automática de uma aplicação for ativada, o Network Scanner Tool Lite iniciará a aplicação com o comando "exe" utilizando o nome do ficheiro de imagem como critério. Por exemplo, quando o Network Scanner Tool Lite estiver definido para iniciar a aplicação "APP.EXE", o comando "APP.EXE IMG.TIF" é aplicado. Se um ficheiro tiver sido especificado para receber meta-dados, o nome do ficheiro de meta-dados não pode ser especificado ao mesmo tempo utilizando o comando para iniciar a aplicação directamente.

(No entanto, o ficheiro de metadados é guardado na mesma pasta do que o IMG.TIF no computador.)



TRANSMITIR METADADOS

TRANSMITIR METADADOS

Seleccionar um conjunto de metadados, introduzir cada item e proceder à entrega de metadados.



A entrega de metadados é executada usando a função de arquivo de documentos. Surge o separador [Entrada Dados] no ecrã de definições da transmissão do modo de arquivo de documento, permitindo a entrega de metadados. Para além disso, pode efetuar a entrega de metadados usando o arquivo de documentos em [Introd. De Metadados] no "Definições (Versão Web)".



- **No modo de entrada de dados, configurar as definições de metadados para realizar a entrega de metadados.** Para efectuar a transmissão sem enviar metadados, mudar o ecrã do modo de entrada de dados para um modo diferente e, depois, efectuar a transmissão.
- Quando as definições de metadados tiverem sido configuradas ou for especificado um endereço no modo de entrada de dados, não será possível alternar para outro modo.
- Antes de configurar as definições de metadados, poderá especificar endereços em todos os modos disponíveis. Depois de configuradas as definições de metadados, especificar apenas os endereços nos modos autorizados nos metadados seleccionados.

1

Tocar no ícone [Entrada Dados] em [Ecrã Inicial], e em [Metadados].



Se tiver sido especificado um conjunto de metadados como conjunto predefinido, avançar para o passo 3.



Se não tiverem sido introduzidos conjuntos de metadados, Entrada de Metadados não está disponível. Armazenar conjunto de metadados no modo de configuração (versão Web) antes da transmissão.

2

Tocar na tecla do conjunto de metadados desejado.

3

Aparecem as teclas dos itens guardados no conjunto de metadados. Premir a tecla correspondente ao item que se pretende introduzir.



4

Tocar na tecla do valor que pretende introduzir e tocar na tecla [OK].

Para introduzir directamente o valor de metadados, premir a tecla [Entr. Directa]. No ecrã do teclado virtual que aparece, premir a tecla [OK]. Regressa-se ao ecrã apresentado no passo 3. Depois de concluídas as definições, prima **OK**.



Para cancelar a selecção do valor de metadados:

Toque na tecla [Limpar].

5

Configurar a imagem ou outras definições e efetuar o procedimento de envio da digitalização.

- Configurar as definições detalhadas das tarefas e iniciar a transmissão usando as mesmas operações de outros modos.
- Quando se introduz directamente um endereço, premir [Toque para introduzir o Endereço] para visualizar o ecrã que permite seleccionar um tipo de endereço. Se estiver seleccionado um tipo de endereço como E-mail, Internet-Fax, Fax, Pasta de Rede, ou SMTP Directo, aparece o ecrã de entrada do tipo de endereço.



CAMPOS DE METADADOS

Os três tipos de meta-dados seguintes estão incluídos no ficheiro XML transmitido.

- Dados gerados automaticamente pela máquina
estes dados são sempre incluídos no ficheiro XML e são automaticamente armazenados no PC.
- Campos previamente definidos
Estes campos são automaticamente reconhecidos pela máquina e atribuídos a códigos XML adequados. Estes campos são seleccionáveis e podem ser incluídos no ficheiro XML se estiverem activados no modo de configuração (versão Web).
- Campos definidos pelo utilizador
São adicionados campos personalizados ao ficheiro XML. Estes campos são seleccionáveis e são definidos no modo de configuração (versão Web).
Se um campo de meta-dados definido é um dos campos seguintes, surgirá uma mensagem a informar que não é possível entrar no campo. Introduzir a informação adequada nos itens relacionados das definições de envio.

Nome introduzido nos campos de meta-dados	Descrição	Local da introdução
formName	Nome do utilizador que enviou o trabalho. Se o nome não for introduzido como meta-dados, o nome do remetente determinado pelas normas habituais será aplicado como meta-dados.	[Responder Para] (nome de remetente do remetente seleccionado)
replyTo	Endereço de e-mail para onde o resultado da transmissão será enviado.	[Responder Para] (Endereços de e-mail do remetente seleccionado)
documentSubject	Nome do trabalho que surge na linha "Objecto" do e-mail ou nome do trabalho na folha de rosto do fax. Quando o utilizador introduzir um [Objecto] no ecrã de definições de envio no painel de toque, o valor introduzido é aplicado como metadados	[Objecto] (Em branco até se definir um valor no ecrã de definições de envio.)
fileName	Introduzir o nome de ficheiro da imagem a ser enviada.	[Nome Ficheiro] (Só quando está seleccionada <input checked="" type="checkbox"/> a caixa de verificação [Permitir Nomes de Ficheiros Personalizados] no ecrã de entrada de metadados do modo de definições (versão Web))(Em branco até se definir um valor no ecrã de definições de envio.)



ARQUIVO DE DOCUMENTOS

ARQUIVO DE DOCUMENTOS

ARQUIVO DE DOCUMENTOS	7-2
UTILIZAÇÕES DO ARQUIVO DE DOCUMENTOS	7-3
TIPOS DE ARQUIVO DE DOCUMENTOS	7-3
ANTES DE UTILIZAR A OPÇÃO DIGITALIZAR PARA O DISCO LOCAL NO ARQUIVO DE DOCUMENTOS. . .	7-4
UTILIZAR O ARQUIVO DE DOCUMENTOS EM CADA MODO	7-9
ECRÃ INICIAL DO MODO DE ARQUIVO DE DOCUMENTOS 7-10	

GUARDAR FICHEIROS COM O ARQUIVO DE DOCUMENTOS

ARQUIVAR UTILIZANDO OUTRO MODO	7-11
FICHEIRO RÁPIDO	7-11
FILE	7-13
GUARDAR APENAS OS DADOS DO DOCUMENTO (DIGITALIZAR PARA DISCO LOCAL)	7-18
GUARDAR NO DISCO LOCAL	7-18
GUARDAR EM DISPOSITIVO DE MEMÓRIA EXTERIOR . .	7-21

UTILIZAR OS FICHEIROS GUARDADOS

SEQUÊNCIA PARA UTILIZAR UM FICHEIRO GUARDADO .	7-25
ECRÃ DE SELECÇÃO DE FICHEIROS	7-27
SELECIONAR UM FICHEIRO PARA RECUPERAR . . .	7-29
IMPRIMIR FICHEIROS	7-30
IMPRIMIR VÁRIOS FICHEIROS	7-32
IMPRIMIR VÁRIOS FICHEIROS	7-32
IMPRESSÃO EM LOTE	7-33
TRANSMITIR FICHEIROS	7-35
MOVIMENTAR FICHEIROS	7-36
ELIMINAR FICHEIROS	7-38
VERIFICAR IMAGENS DE FICHEIROS	7-40
FUNDIR FICHEIROS	7-42
RECUPERAR E UTILIZAR UM FICHEIRO A PARTIR DO ECRÃ DE ESTADO DO TRABALHO	7-43
PROCURAR E RECUPERAR FICHEIROS	7-44
IMPRIMIR UM FICHEIRO EXTERNO	7-46



ARQUIVO DE DOCUMENTOS

ARQUIVO DE DOCUMENTOS

Esta função guarda sob a forma de dados o original digitalizado na máquina, a imagem do fax transmitido ou dados impressos de um computador no disco local da máquina ou num dispositivo de memória exterior.

Os ficheiros guardados podem ser impressos ou transmitidos conforme necessário. Também é possível editar os ficheiros guardados, por exemplos combinando-os.



Um ficheiro PDF criado para procuras no PC pode ser visualizado ou impresso num computador.

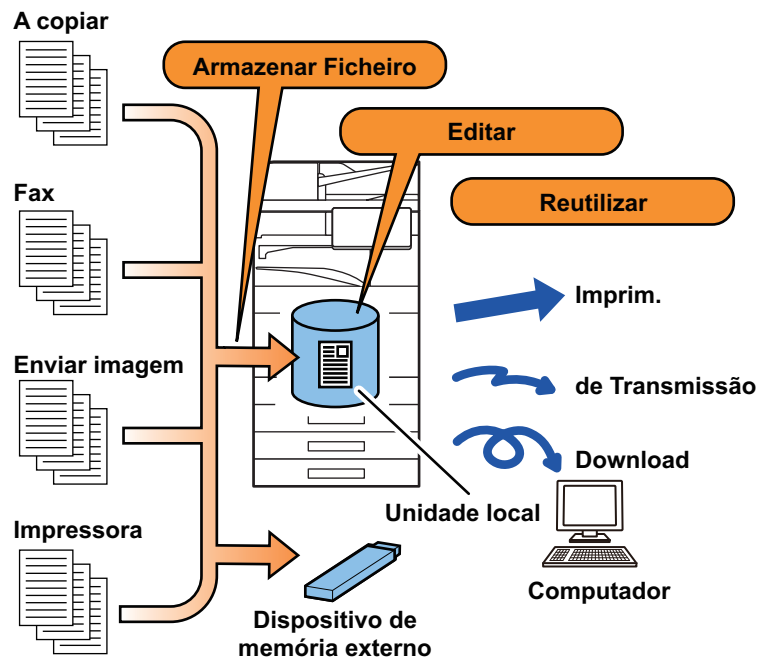



UTILIZAÇÕES DO ARQUIVO DE DOCUMENTOS

A utilização da função de arquivo de documentos permite ainda imprimir materiais de conferência com as mesmas definições, ou imprimir folhas de registo usadas para tarefas de rotina conforme necessário.

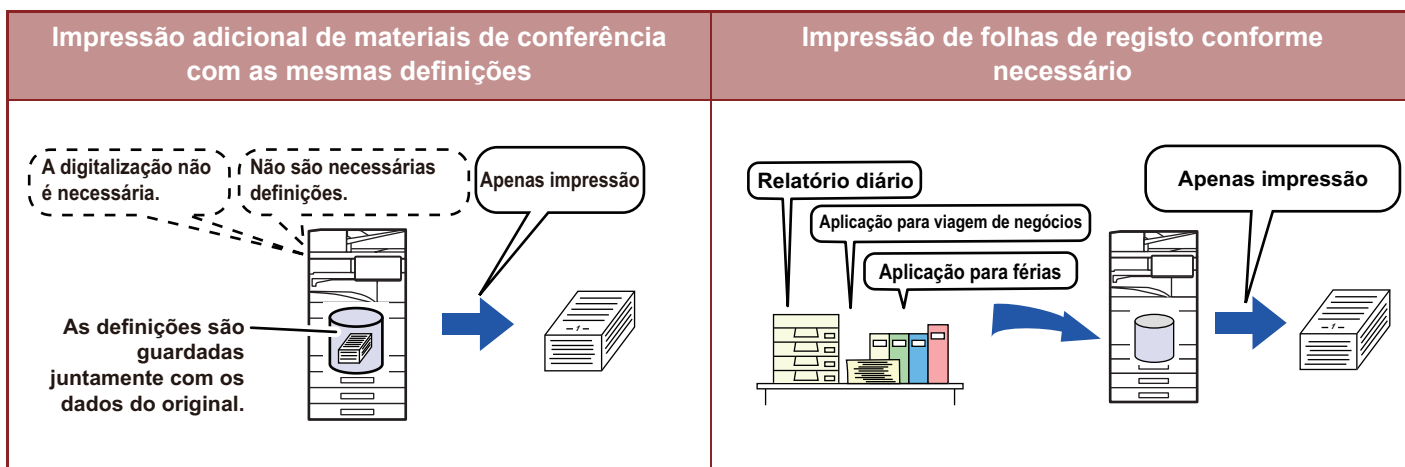

TIPOS DE ARQUIVO DE DOCUMENTOS

As formas de guardar um ficheiro usando o arquivo de documentos são as seguintes: [Quick File] e [Ficheiro] no modo de cópia ou no modo de envio de imagem, e [Digitalizar para unidade local] e [Scan to External Memory Device] no modo de arquivo de documentos.

Quick File	Quando se realiza um trabalho de cópia, envio de imagem ou outro, esta função guarda os dados do documento no disco local. Utilizar esta função se se pretender guardar dados de documentos de forma rápida e fácil sem especificar um nome de ficheiro nem quaisquer outras informações. O ficheiro guardado também pode ser utilizado por outras pessoas. Não usar este método para guardar ficheiros que não possam ser usados por terceiros.
Ficheiro	Quando se realiza um trabalho de cópia, envio de imagem ou outro, esta função guarda os dados do documento no disco local. Ao contrário de Ficheiro Rápido, é possível anexar vários tipos de informações ao ficheiro quando este é guardado para permitir uma gestão eficiente dos ficheiros. Também é possível definir uma palavra-passe.
Digitalizar para unidade local	Esta função digitaliza um original e guarda-o no disco local. Tal como para Ficheiro, é possível anexar vários tipos de informações.
Scan to External Memory Device	Esta função digitaliza um original e guarda-o num dispositivo de memória externo, por exemplo, um dispositivo de memória USB. Tal como para Ficheiro, é possível anexar vários tipos de informações.



ANTES DE UTILIZAR A OPÇÃO DIGITALIZAR PARA O DISCO LOCAL NO ARQUIVO DE DOCUMENTOS

Tipos de pastas

São três os tipos de pastas utilizados para guardar ficheiros no disco local usando a função de arquivo de documentos.

Pastas no disco local

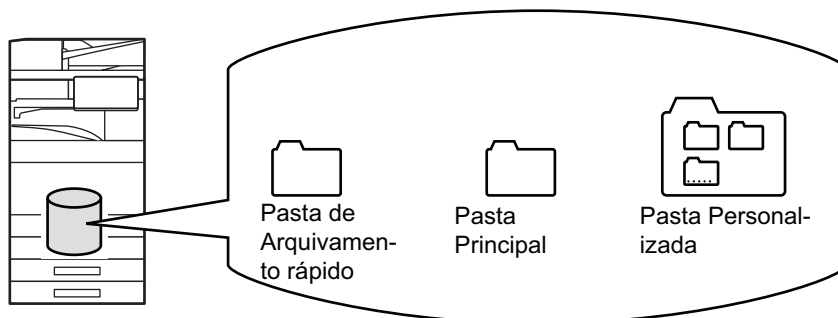

Pasta de Arquivamento rápido

Os documentos digitalizados utilizando [Quick File] no painel de ações são guardados nesta pasta. São automaticamente atribuídos a cada trabalho um nome de utilizador e um nome de ficheiro.

Pasta Principal

Os documentos digitalizados são guardados nesta pasta.

Quando se guarda um trabalho na Pasta Principal, é possível especificar um nome de utilizador anteriormente guardado e atribuir um nome de ficheiro.

Também pode definir uma palavra-passe (4 a 32 caracteres) ao guardar um ficheiro (guardar como "Confidencial"), conforme necessário.

Pasta Personalizada

As pastas com nomes personalizados são guardadas dentro desta pasta.

Os documentos digitalizados são guardados na pasta guardada.

À semelhança da Pasta Principal, uma pasta personalizada permite especificar um nome de utilizador anteriormente guardado e atribuir um nome de ficheiro ao guardar um trabalho.

As palavras-passe (Código PIN: número de 4 a 8 dígitos) podem ser definidas para as pastas personalizadas e para os ficheiros guardados nestas pastas.



Pode criar um máximo de 1000 pastas personalizadas no disco local.



Itens que é conveniente guardar

Quando se guarda um trabalho usando [Ficheiro] no modo de cópia ou no modo de envio de imagem, ou [Digitalizar para unidade local] no modo de arquivo de documentos, é conveniente guardar os itens apresentados abaixo. Estas definições não são necessárias quando se guarda um trabalho utilizando [Quick File].

Nome de Utilizador	É necessário se se pretender atribuir um nome de utilizador aos ficheiros guardados. O nome do utilizador também é utilizado como condição de procura de um ficheiro.
Pasta Personalizada	Inicialmente, a Pasta Principal está disponível como localização para guardar ficheiros utilizando [Ficheiro] e [Guardar Ficheiro]. Guardar uma pasta personalizada e especificá-la como uma localização para guardar ficheiros. Especificar uma palavra-passe para a pasta do utilizador conforme necessário. Introduza o Código PIN para utilizar a pasta. Quando a pasta possui uma palavra-passe, "  " aparece na pasta na qual está definida uma palavra-passe.
Minha Pasta	Pode-se seleccionar como "Minha Pasta" uma pasta personalizada previamente criada ou uma nova pasta criada como "Minha Pasta". Se se tiver configurado a "Minha Pasta" e a autenticação do utilizador estiver ativada, "Minha Pasta" será sempre seleccionada como destino de[Ficheiro] e [Guardar Ficheiro].



- **Guardar uma pasta personalizada para arquivo de documentos:**

Na página web, seleccione "Definições (administrador)" → [Operações de Documento] → [Arquivo Documentos] → [Pasta Personalizada].

Na máquina, seleccione "Definições (administrador)" → [Definições de Sistema] → [Definição De Arquivo De Documentos] → [Controlo De Arquivo De Documento] → [Pasta Personalizada].

- **Para guardar um nome de utilizador e especificar uma pasta como "Minha Pasta":**

Em "Definições (administrador)", seleccione [Controlo por Utilizador] → [User Settings] → [User List].

Número aproximado de páginas e ficheiros que podem ser guardados

Número total de páginas combinado e número total de ficheiros que podem ser guardados nas pastas personalizadas e na pasta principal

Exemplos de tipos de originais	Número de páginas*1	Número de ficheiros
Original de cor total (Exemplo com texto de fotografia) Formato: A4 	Máx. 5700*2 Máx. 900	Máx. 3000*2 Máx. 500
Original a preto e branco (Texto) Formato: A4 	Máx. 13000*2 Máx. 2100	

**Número de páginas e número de ficheiros que pode guardar na pasta Ficheiro Rápido**

Exemplos de tipos de originais	Número de páginas* ¹	Número de ficheiros
Original de cor total (Exemplo com texto de fotografia) Formato: A4	Máx. 700* ² Máx. 300	Máx. 1 000* ² Máx. 300
Original a preto e branco (Texto) Formato: A4	Máx. 2 000* ² Máx. 300	

*1 Os números apresentados dão uma orientação sobre o número de páginas de cor total e do número de páginas a preto e branco que podem ser guardadas.

*2 Quando o SSD de grande capacidade está instalado.

A cópia no modo separar utiliza a mesma área de memória do que a pasta principal e a pasta personalizada. Por este motivo, se tiverem sido guardados demasiados dados na pasta principal e na pasta personalizada, poderá não conseguir efetuar um trabalho de cópia grande utilizando o modo separar. Elimine os ficheiros desnecessário da pasta principal e da pasta personalizada.

Os tipos de originais acima indicados são exemplos para facilitar a compreensão da explicação. O número de páginas e o número de ficheiros que pode efectivamente guardar varia consoante o conteúdo das imagens dos originais e definições quando os ficheiros são guardados.



Informações adicionadas aos ficheiros

Ao guardar um ficheiro utilizando "Ficheiro", adicione as informações indicadas a seguir para o distinguir dos outros ficheiros.

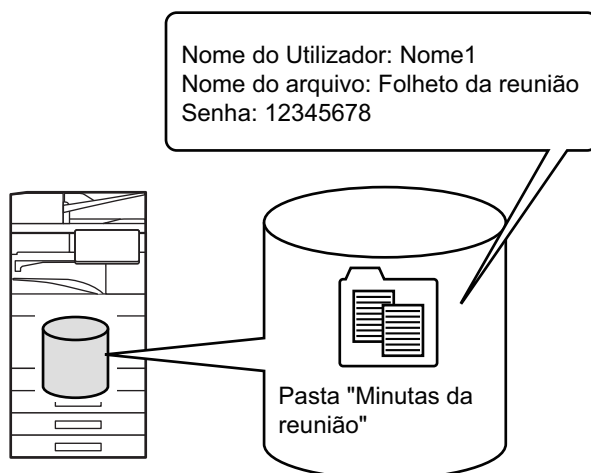

Nome de Utilizador	O nome de utilizador é necessário para introduzir a propriedade do ficheiro e outras informações. O nome de utilizador tem de ser registado previamente.	
Nome de Ficheiro	Atribui um nome a um ficheiro.	
Stored to	Especifica a pasta onde serão guardados os ficheiros.	
Propriedade	Partilhado	Qualquer utilizador pode visualizar e utilizar ficheiros que tenham a propriedade "Partilha".
	Proteger	Se estiver definida a opção "Proteger", o ficheiro não pode ser editado, movido nem eliminado. Não é necessária a definição de uma senha.
	Confidencial	Pode definir uma palavra-passe (4 a 32 caracteres) para proteção do ficheiro.



- As informações acima não podem ser especificadas quando guardar um ficheiro com a opção Ficheiro Rápido.
- Se seleccionar [Criar ficheiro de transferência] em Digitalizar para Disco Local e guardar como um ficheiro confidencial, as propriedades não podem ser alteradas.



Para guardar um nome de utilizador:

Em "Definições (administrador)", seleccione [Controlo por Utilizador] → [User Settings] → [User List].



ASPECTOS IMPORTANTES DO ARQUIVO DE DOCUMENTOS

- Os ficheiros guardados utilizando [Quick File] têm a propriedade "Partilha" que permite o acesso de toda a gente às funções de cópia e envio. Assim, não devem ser guardados documentos sensíveis ou documentos que não possam ser usados por outros usando a função [Quick File].
- Ao guardar um ficheiro com a opção [Ficheiro], pode fazê-lo com a propriedade "Confidencial". Definir uma senha para um ficheiro "Confidencial" para evitar que seja utilizado por terceiros. Ter o cuidado de impedir que a palavra-passe fique ao alcance de terceiros.
- A propriedade de um ficheiro guardado como "Confidencial" pode ser alterada para "Partilha" através de "Alterar Propriedades", se necessário. Não guarde documentos sensíveis ou documentos que não queira que sejam utilizados por terceiros.
- Com excepção dos casos previstos por lei, a SHARP Corporation não assume qualquer responsabilidade por quaisquer danos resultantes da divulgação de informações sensíveis devido à manipulação por terceiros de quaisquer dados guardados utilizando a função Ficheiro Rápido ou a função Ficheiro nem pela utilização incorrecta da função Ficheiro Rápido ou da função Ficheiro por parte do operador que guarda os dados.



UTILIZAR O ARQUIVO DE DOCUMENTOS EM CADA MODO

Para usar o Arquivo de Documentos, seleccionar o painel de acção para cada modo.

Para guardar dados simultaneamente com uma cópia ou um fax, tocar na tecla [Ficheiro] ou [Quick File] no painel de acções em cada um dos modos.



Para usar Arquivo de Documentos desde o início, seleccionar o painel de acção no modo de Arquivo de Documentos. Tocar numa das teclas para digitalizar e guardar o original.

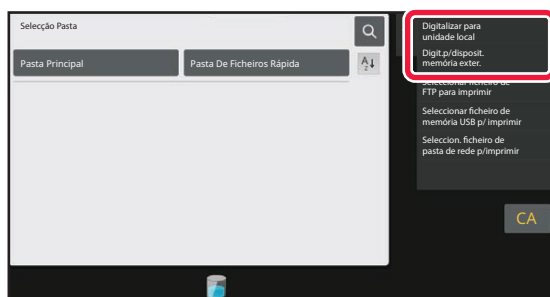

• [Ficheiro] e [Quick File]

Estas teclas podem não aparecer no painel de acções dependendo do modo ou das definições. Se isso acontecer, tocar em [Outros] no ecrã inicial, em cada modo, e depois em [Quick File] ou [Ficheiro].

• Utilizar o arquivo de documentos no modo de impressão

Para utilizar o arquivo de documentos no modo de impressão, seleccione o arquivo de documentos no controlador da impressora. Para mais detalhes sobre o arquivo de documentos, consulte "[GUARDAR E UTILIZAR FICHEIROS DE IMPRESSÃO \(ARQUIVO DE DOCUMENTOS\) \(página 4-103\)](#)" em "IMPRES.".

• Utilizar o arquivo de documentos no modo PC-Fax/PC-I-Fax

Para usar o arquivo de documentos no modo PC-Fax ou PC-I-Fax, seleccione as definições de arquivo de documentos no controlador do PC-Fax. Para obter mais informações, consultar a Ajuda no controlador do PC-Fax.



ECRÃ INICIAL DO MODO DE ARQUIVO DE DOCUMENTOS

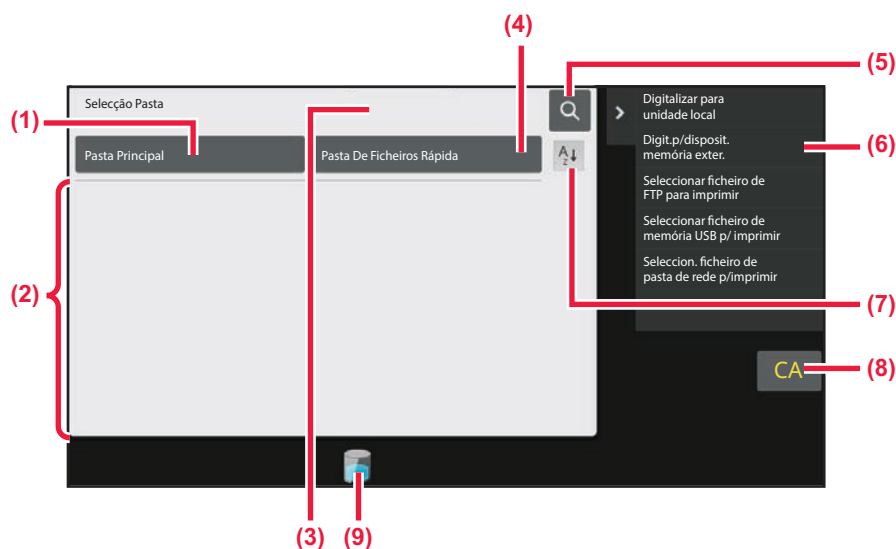

- (1) Utilizar para guardar os originais a partilhar entre utilizadores.
- (2) A pasta para o utilizador registado.
- (3) É apresentada durante a autenticação do utilizador. Tocar nesta tecla para abrir o ecrã pessoal do utilizador com sessão iniciada.
- (4) Utilizar para guardar um ficheiro temporariamente.
- (5) Utilizar para procurar um ficheiro numa pasta.
- (6) Mostra as funções disponíveis no modo de arquivo de documentos.
- (7) Alternar entre a ordem ascendente e descendente da pasta personalizada.
- (8) Repor todas as definições.
- (9) Apresenta o estado de utilização do armazenamento integrado na máquina. Tocar para mostrar os detalhes.



GUARDAR FICHEIROS COM O ARQUIVO DE DOCUMENTOS

ARQUIVAR UTILIZANDO OUTRO MODO

FICHEIRO RÁPIDO

Esta função permite guardar um original em modo de cópia ou modo de envio de imagem como um ficheiro de imagem na pasta de Ficheiros Rápidos da máquina.

O ficheiro de imagem guardado no modo de ficheiro rápido pode ser recuperado posteriormente, permitindo copiar o documento ou transmiti-lo em modo de envio de imagem sem ser necessário localizar o original.

A título de exemplo, explica-se abaixo o procedimento para utilizar a função "Quick File" no modo de cópia.



- O Ficheiro rápido pode ser utilizado no modo normal.
- Se guardar um ficheiro utilizando Ficheiro Rápido, são automaticamente atribuídos ao ficheiro o nome de utilizador e nome de ficheiro seguintes.

Nome do Utilizador: Utilizador Desconhecido

Nome do Ficheiro: Modo_Mês-Dia-Ano_Hora-Minuto-Segundo

(Exemplo: Cópia_10102021_112030)

Localização para guardar: Pasta de Arquivamento rápido

Se utilizar a autenticação do utilizador, é automaticamente seleccionado o nome do utilizador que foi utilizado para iniciar a sessão.

Só é possível alterar o nome do ficheiro e a localização de um ficheiro guardado na Pasta de ficheiros rápidos.

- Pode alterar o nome do ficheiro enviado no scanner ou no reenvio de transmissões nas definições do sistema.



Para eliminar todos os ficheiros na pasta de Ficheiros Rápidos com excepção de ficheiros protegidos:

Em "Definições (administrador)", seleccione [Definições de Sistema] → [Definição De Arquivo De Documentos] → [Definições Condições] → [Apagar Todos Ficheiros Rápidos]. Configure definições para que todos os ficheiros sejam eliminados quando a corrente é ligada, se necessário.



1

Coloque o original.

Coloque o original na bandeja do alimentador de documentos do alimentador automático de documentos ou no vidro de exposição.

[SELECIONAR UM PROCEDIMENTO PARA COLOCAR O ORIGINAL DEPENDENDO DO TIPO E DO ESTADO DO ORIGINAL \(página 1-34\)](#)

2

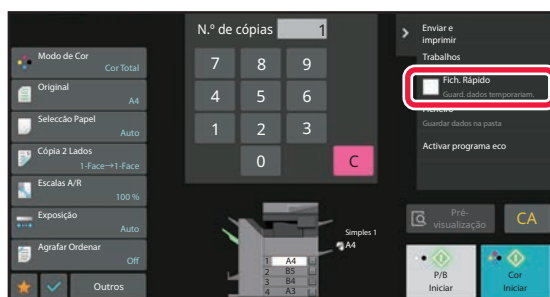

Mudar para o modo normal e tocar em [Quick File] no painel de ações, para o selecionar .



Se aparecer uma mensagem relativa a guardar informação confidencial, premir a tecla [OK].

3

Iniciar uma cópia ou envio de imagem.

Quando a função é executada, os dados de imagem do original são guardados na pasta de Ficheiros Rápidos.



Para evitar guardar o ficheiro acidentalmente, aparece a mensagem "Os dados digitalizados são guardados na pasta de ficheiros rápidos." durante 6 segundos (predefinição) depois de premida a tecla [Iniciar] (tecla [Cor Iniciar] ou tecla [P/B Iniciar] no modo de cópia).

Para alterar o tempo de visualização da mensagem, em "Definições (administrador)" → [Definições de Sistema] → [Definições Comuns]

→ [Definições Operação] → [Definições Condições] → [Def Do Tempo De Mensagem].



Para cancelar Ficheiro Rápido:

Tocar em [Quick File] para ativar .



FILE

Premir a tecla [Ficheiro] da função de arquivo de documentos ao imprimir ou transmitir um original em cada modo permite guardar o original na Pasta principal ou na pasta Personalizada guardada como um ficheiro simultaneamente com impressão ou transmissão. O ficheiro guardado pode ser recuperado posteriormente, permitindo copiar ou enviar de novo o original sem ter de o localizar.

O procedimento para utilizar a função "Ficheiro" no modo de cópia é explicado em seguida a título de exemplo.



- O ficheiro pode ser utilizado no modo normal.
- Se guardar um ficheiro utilizando Ficheiro sem anexar informações sobre o ficheiro, são automaticamente atribuídos ao ficheiro o nome de utilizador e nome de ficheiro seguintes.
Nome do Utilizador: Utilizador Desconhecido
Nome do Ficheiro: Modo_Mês-Dia-Ano_Hora-Minuto-Segundo
(Exemplo: Cópia_10102021_112030)
Localização para guardar: Pasta Principal
- Pode alterar o nome do ficheiro enviado no scanner ou no reenvio de transmissões nas definições do sistema.

1

Coloque o original.

Coloque o original na bandeja do alimentador de documentos do alimentador automático de documentos ou no vidro de exposição.

[SELECIONAR UM PROCEDIMENTO PARA COLOCAR O ORIGINAL DEPENDENDO DO TIPO E DO ESTADO DO ORIGINAL \(página 1-34\)](#)



Há igualmente casos em que é necessário fazer definições antes de executar uma pré-visualização.

2

Mudar para o modo normal e tocar em [Ficheiro] no painel de ações para especificar as informações do ficheiro.

Para seleccionar o nome do utilizador, o nome do ficheiro, a pasta e as definições de propriedade, consulte "[Informações dos Ficheiros \(página 7-15\)](#)".

Para guardar na unidade local:

[Alterar a propriedade \(página 7-15\)](#)

[Especificar um nome de utilizador \(página 7-16\)](#)

[Atribuir um nome de ficheiro \(página 7-16\)](#)

[Especificar a pasta \(página 7-17\)](#)

[Criar PDF para Procurar em PC \(página 7-17\)](#)

Para guardar num dispositivo de memória exterior:

[Atribuir um nome de ficheiro \(página 7-16\)](#)

[Especificar a pasta \(página 7-17\)](#)

[Criar PDF para Procurar em PC \(página 7-17\)](#)

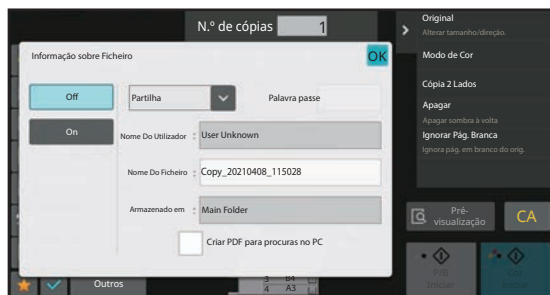

Depois de configurar as definições indicadas acima, volta a este ecrã. Avance para o passo seguinte.

Se não pretender atribuir um nome de utilizador ou outras informações ao ficheiro, vá para o passo seguinte.



3

Toque em OK.

Volta ao ecrã inicial do modo de cópia.

4

Selecione as definições de cópia e depois toque na tecla [Cor Iniciar] ou na tecla [P/B Iniciar].

- Simultaneamente com o início de cópia, o original é guardado como um ficheiro. As definições de cópia seleccionadas também são guardadas.
- Para obter informações sobre como colocar o original, consultar "[SELECCIONAR UM PROCEDIMENTO PARA COLOCAR O ORIGINAL DEPENDENDO DO TIPO E DO ESTADO DO ORIGINAL \(página 1-34\)](#)".



Informações dos Ficheiro

O procedimento para as definições em detalhe é apresentado abaixo.

Se especificar uma propriedade, o nome do utilizador, o nome do ficheiro, e a pasta, será mais fácil gerir e procurar ficheiros. Além disso, se se seleccionar [Confidencial] para Propriedade e definir uma palavra-passe, o ficheiro não poderá ser visto por outras pessoas sem permissão.

Alterar a propriedade

Pode seleccionar uma definição de protecção para ficheiros guardados com a função de arquivo de documentos. Isto evita que um ficheiro seja movido ou que seja automática ou manualmente apagado.

Estão disponíveis três propriedades para ficheiros guardados: "Partilha", "Proteger", e "Confidencial". Quando é guardado com a propriedade "Partilha", o ficheiro não está protegido. Quando é guardado com a propriedade "Proteger" ou "Confidencial", o ficheiro está protegido.

Os ficheiros guardados na pasta Ficheiro Rápido são todos guardados como "Partilha". Se guardar um ficheiro na pasta principal ou numa pasta personalizada, pode seleccionar, "Partilha", "Proteger" ou "Confidencial".

Partilhado	Um ficheiro "Partilhado" pode ser alterado para "Proteger" ou "Confidencial" utilizando "Alterar Propriedades" nas definições do trabalho.
Proteger	"Proteger" não exige a definição de uma senha, mas impede que um ficheiro movido, eliminado ou editado. Não é possível definir uma palavra-passe.
Confidencial	Para proteger um ficheiro "Confidencial", é definida uma senha. (É necessário introduzir a senha para recuperar o ficheiro.) Quando gravar um ficheiro no formato PDF encriptado, a propriedade do ficheiro é automaticamente definida para "Confidencial".



Restrições à alteração da propriedade

- Um ficheiro definido como "Partilha" pode ser alterado para "Proteger" ou "Confidencial", se necessário. No entanto, um ficheiro "Partilha" guardado na pasta de Ficheiros rápidos só pode ser alterado para "Proteger".
- Um ficheiro definido como "Proteger" pode ser alterado para "Partilha" ou "Confidencial", se necessário. No entanto, um ficheiro "Proteger" guardado na pasta de Ficheiros rápidos só pode ser alterado para "Partilha".
- Um ficheiro guardado na pasta de Ficheiros rápidos não pode ser alterado para "Confidencial". Se mover o ficheiro para a pasta principal ou para uma pasta personalizada, pode alterar a propriedade para "Confidencial".
- Não pode seleccionar duas propriedades para o mesmo ficheiro.

1

Selecionar [Propriedade] no ecrã Informação de ficheiro.

2

Se tiver seleccionado [Confidencial], introduza uma palavra-passe (4 a 32 caracteres).

Sempre que se introduz um dígito, é exibido " * ".



Especificar um nome de utilizador

1

Tocar na caixa de texto [Nome Do Utilizador].

Se utilizar a autenticação do utilizador, é automaticamente seleccionado o nome do utilizador que foi utilizado para iniciar a sessão. Neste caso, este passo não é necessário.



Deve começar por guardar o nome do utilizador seleccionando [Controlo por Utilizador] em "Definições (administrador)" → [User Settings] → [User List].

2

Tocar na tecla do nome de utilizador.

Em alternativa, é possível seleccionar um nome de utilizador premindo a tecla [Chamar com número de registo] e introduzindo o número do utilizador.

O número do utilizador deve começar por ser definido seleccionando [Controlo por Utilizador] em "Definições (administrador)" → [User Settings] → [User List].

3

Toque em **OK**.

O sistema regressa ao ecrã do passo 1 para visualizar o nome do utilizador seleccionado.

Atribuir um nome de ficheiro

Pode atribuir um nome ao ficheiro.

1

Tocar na caixa de texto [Nome De Ficheiro] e introduzir o nome do ficheiro.

Introduzir um nome de ficheiro até ao máximo de 30 caracteres.



Nome de Ficheiro

- Se for especificado um nome de ficheiro já existente, são adicionados após o nome do ficheiro um til e um número de série e este ficheiro é guardado como um ficheiro diferente. O nome do ficheiro não diferencia maiúsculas e minúsculas.
Por exemplo, se o ficheiro "test.txt" já existir e for especificado o ficheiro "TEST.TXT", o ficheiro é guardado como "TEST.TXT~1".
- Se o comprimento do nome do ficheiro exceder o limite, os caracteres em excesso são omitidos e um número de série é acrescentado ao final do nome do ficheiro.



Especificar a pasta

Especificar a pasta para guardar o ficheiro.

1

Tocar na caixa de texto [Armazenado em].

Se for selecionado um nome de utilizador com a definição "Minha Pasta", será selecionada automaticamente a "Minha Pasta" desse utilizador.

2

Tocar na tecla da pasta onde quer guardar o ficheiro e tocar em **OK**.

Se tiver definido uma palavra-passe para a pasta, aparece um ecrã de introdução de palavra-passe. Introduza a palavra-passe (número de 5 a 8 dígitos) com as teclas numéricas e prima **OK**.

Criar PDF para Procurar em PC

Premir a caixa de verificação [Criar PDF para procuras no PC] para , e é criado um PDF público para procurar em PC quando o ficheiro for guardado.



- Os dados guardados antes de utilizar a [Desativação do OCR] nas definições do sistema podem ser descarregados com a função OCR mesmo depois de a [Desativação do OCR] estar ativada.
- Mesmo se for utilizada a função de scanner "[AJUSTE AUTOMATICAMENTE OS DADOS DE DIGITALIZAÇÃO DISTORCIDOS \(Ajus. de dist. do original\) \(página 6-159\)](#)", os resultados de correção não serão refletidos.

Default Setting of PDF Format for PC Browsing

Pode definir o formato do ficheiro inicial do PDF público ou o ficheiro a para download que é criado durante a execução de cada trabalho.

Em "Definições (administrador)", selecione [Definições de Sistema] → [Definição De Arquivo De Documentos] → [Definições Comuns] → [Default Setting of PDF Format for PC Browsing].

P/B : Modo Compressão

Nenhum, MH (G3), MMR (G4)

Cor/Escala de Cinzentos : Taxa de Compressão

Baixo, Médio, Alto



GUARDAR APENAS OS DADOS DO DOCUMENTO (DIGITALIZAR PARA DISCO LOCAL)

GUARDAR NO DISCO LOCAL

Guardar a partir de Digitalização fácil

1

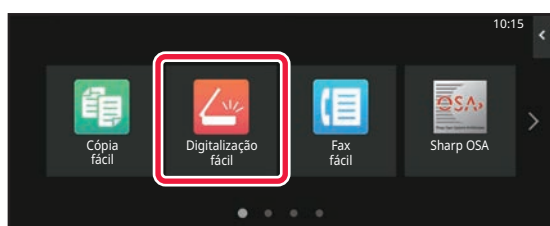

Premir a tecla [Digitalização fácil] no Ecrã Inicial.

2

Toque em [Unidade local/USB].

3

Coloque o original.

Coloque o original na bandeja do alimentador de documentos do alimentador automático de documentos ou no vidro de exposição.

[ALIMENTADOR AUTOMÁTICO DE DOCUMENTOS \(página 1-36\)](#)

[VIDRO DE EXPOSIÇÃO \(página 1-42\)](#)

4

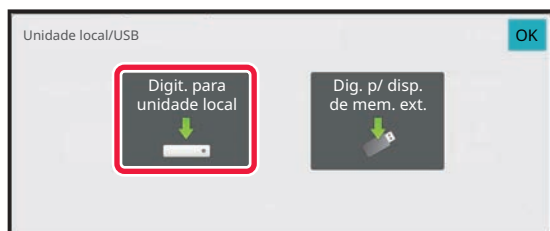

Toque em [Digit. para unidade local].



5

Para seleccionar as definições, toque na tecla de cada definição desejada.

[SEQUÊNCIA DE ENVIO DE IMAGEM \(página 6-10\)](#)

6

Toque na tecla [Cor Iniciar] ou [P/B Iniciar] para iniciar a digitalização.

Escutar-se-á um som para indicar que a digitalização e o armazenamento do ficheiro estão concluídos.



Guardar a partir de Arquivo de documentos

1

Premir a tecla [Recuperar Ficheiro] no Ecrã Inicial.

2

Toque em [Digitalizar para unidade local] no painel de ação.

3

Coloque o original.

Coloque o original na bandeja do alimentador de documentos do alimentador automático de documentos ou no vidro de exposição.

[ALIMENTADOR AUTOMÁTICO DE DOCUMENTOS \(página 1-36\)](#)

[VIDRO DE EXPOSIÇÃO \(página 1-42\)](#)

4

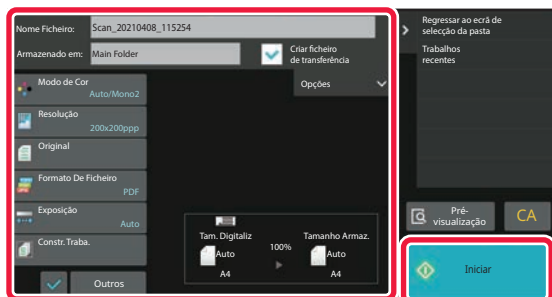

Verificar o nome do ficheiro e a localização para guardar e tocar nas teclas das definições que pretender seleccionar.



- Se a caixa de verificação [Criar ficheiro de transferência] estiver () , a tecla [Formato De Ficheiro] está esbatida e não pode ser utilizada. Não pode fazer o download dos dados digitalizados no formato especificado na página web.
- Para definições de digitalização do original, consultar a explicação dos modos de cópia ou de enviar imagem.
- Se o original tiver 2 faces, ter o cuidado de premir a tecla [Original] e depois premir a tecla [Tablet de 2 lados] ou a tecla [Livro de dois lados], conforme adequado para o original.
- Para definir um nome de utilizador, atributo de ficheiro ou senha, toque em [Opções].
- Se criar o ficheiro com [Criar ficheiro de transferência] desativada, esta definição não pode ser ativada posteriormente.

5

Toque na tecla [Iniciar] para iniciar a digitalização.

Escutar-se-á um som para indicar que a digitalização e o armazenamento do ficheiro estão concluídos.



GUARDAR EM DISPOSITIVO DE MEMÓRIA EXTERIOR

Guardar a partir de Digitalização fácil

1

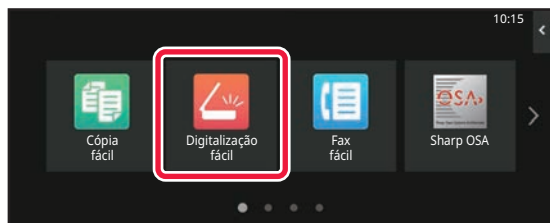

Premir a tecla [Digitalização fácil] no Ecrã Inicial.

2

Toque em [Unidade local/USB].

3

Coloque o original.

Coloque o original na bandeja do alimentador de documentos do alimentador automático de documentos ou no vidro de exposição.

[ALIMENTADOR AUTOMÁTICO DE DOCUMENTOS \(página 1-36\)](#)

[VIDRO DE EXPOSIÇÃO \(página 1-42\)](#)

4

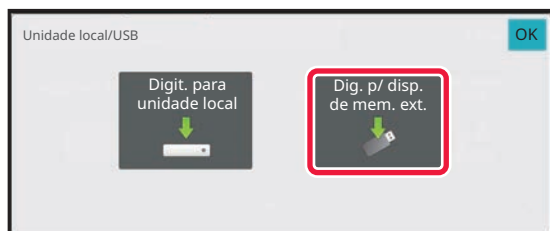

Toque em [Dig.p/disp. de mem.ext.].



Se usar BP-60C31/BP-60C36/BP-60C45/BP-70C31/BP-70C36/BP-70C45/BP-70C55/BP-70C65, ou se o kit de expansão do estiver instalado na BP-50C26/BP-50C31/BP-50C36/BP-50C45/BP-50C55/BP-50C65/BP-55C26, prima a tecla [Definição auto] para definir automaticamente as definições de leitura para que correspondam ao original. "Definição auto" não pode ser utilizado se a [Desativação do OCR] estiver definida nas definições do sistema.

[DEFINIR AS DEFINIÇÕES DE DIGITALIZAÇÃO AUTOMATICAMENTE \(Definição auto\) \(página 6-103\)](#)

5

Para seleccionar as definições, toque na tecla de cada definição desejada.

[SEQUÊNCIA DE ENVIO DE IMAGEM \(página 6-10\)](#)

6

Toque na tecla [Cor Iniciar] ou [P/B Iniciar] para iniciar a digitalização.

Escutar-se-á um som para indicar que a digitalização e o armazenamento do ficheiro estão concluídos.



Guardar a partir de Arquivo de documentos

1

Premir a tecla [Recuperar Ficheiro] no Ecrã Inicial.

2

Toque em [Scan to External Memory Device] no painel de ação.

3

Coloque o original.

Coloque o original na bandeja do alimentador de documentos do alimentador automático de documentos ou no vidro de exposição.

[ALIMENTADOR AUTOMÁTICO DE DOCUMENTOS \(página 1-36\)](#)

[VIDRO DE EXPOSIÇÃO \(página 1-42\)](#)

4

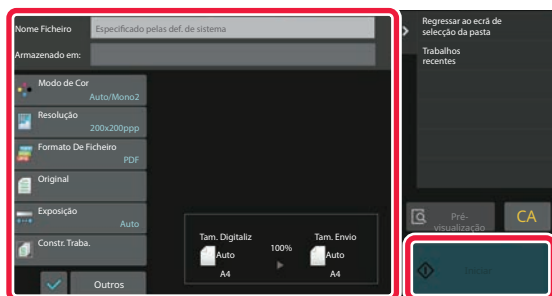

Verificar o nome do ficheiro e a localização para guardar e tocar nas teclas das definições que pretender seleccionar.



- Para definições de digitalização do original, consultar a explicação dos modos de cópia ou de enviar imagem.
- Se o original tiver 2 faces, ter o cuidado de premir a tecla [Original] e depois premir a tecla [Tablet de 2 lados] ou a tecla [Livro de dois lados], conforme adequado para o original.

5

Toque na tecla [Iniciar] para iniciar a digitalização.

Escutar-se-á um som para indicar que a digitalização e o armazenamento do ficheiro estão concluídos.



Digitalizar para dispositivo de memória USB

1

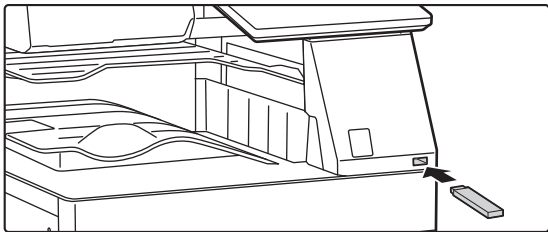

Ligue o dispositivo de memória USB à máquina.

- Use o formato FAT32, NTFS ou exFAT para o dispositivo de memória USB.
- Quando o formato do dispositivo de memória USB for FAT32, use um dispositivo de memória USB de 32 GB ou menos.

2

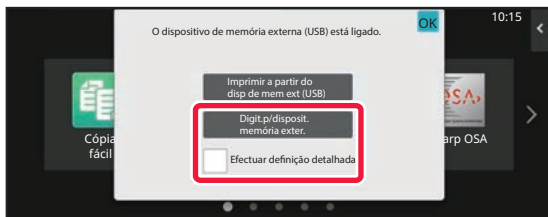

Quando for exibido o ecrã para seleccionar a ação, premir [Scan to External Memory Device].

Para seleccionar definições detalhadas no modo normal, seleccionar a caixa de verificação [Efectuar definição detalhada] .

[MODO DE SCANNER DE REDE \(página 6-7\)](#)



Se o ecrã Ler para HDD/USB estiver aberto, este ecrã não será exibido.

3



Premir a tecla [Cor Iniciar] ou a tecla [P/B Iniciar].

Para pré-visualizar um documento, toque na tecla [Pré-visualização].

[ECRÃ DE PRÉ-VISUALIZAÇÃO \(página 2-12\)](#)



4

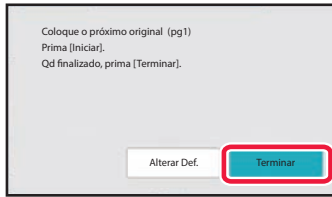

Depois de digitalizados todos os originais, premir a tecla [Terminar].



Quando o original for digitalizado utilizando o alimentador automático de documentos, este ecrã não será exibido.

5

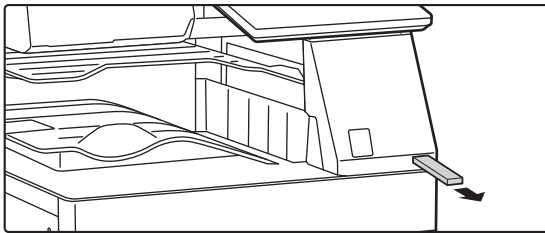

Verificar a mensagem [Envio de dados completo.] e remover o dispositivo de memória USB da máquina.



UTILIZAR OS FICHEIROS GUARDADOS

SEQUÊNCIA PARA UTILIZAR UM FICHEIRO GUARDADO

Os ecrãs e procedimentos variam consoante a autenticação do utilizador esteja ou não activada.

Explica-se a sequência para usar um ficheiro guardado consoante a situação.

Para obter informações sobre os procedimentos de autenticação do utilizador, consulte "[AUTENTICAÇÃO DO UTILIZADOR \(página 8-15\)](#)". Para obter informações sobre como ativar a autenticação do utilizador e guardar nomes de utilizador, consulte "[CONTROLO DE UTILIZADOR \(página 8-23\)](#)".



Também no modo de configuração (versão Web), é possível usar arquivo de documentos. No modo de configuração (versão Web), clicar em [Operações de Documento] → [Arquivo Documentos], e depois clicar na pasta que contém o ficheiro que se pretende usar.

Também pode previsualizar um documento guardado no modo de definição (versão web).

1

Mude para o modo de arquivo de documentos.

[ALTERAR MODOS \(página 2-11\)](#)

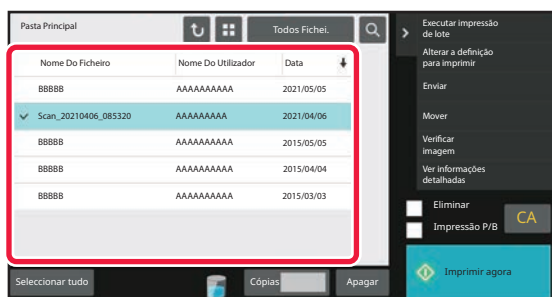
2

Selecione o ficheiro que pretende recuperar.

Depois de seleccionar a pasta, aparecem os respectivos ficheiros. Selecione o ficheiro que pretende recuperar. Selecione um ficheiro a partir das imagens miniaturas dos ficheiros guardados.

[ECRÃ DE SELECÇÃO DE FICHEIROS \(página 7-27\)](#)

[SELECIONAR UM FICHEIRO PARA RECUPERAR \(página 7-29\)](#)

Recuperar um ficheiro usando a função de procura.

[PROCURAR E RECUPERAR FICHEIROS \(página 7-44\)](#)

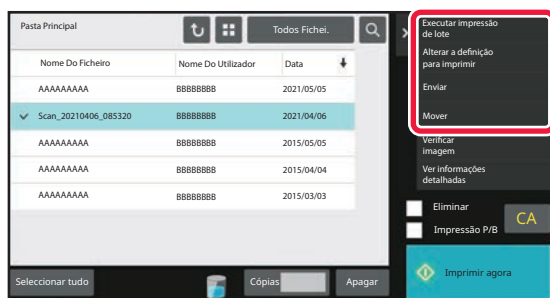
3

Selecione um item de operação.

Selecione a operação pretendida e configure as definições.

[ECRÃ DE SELECÇÃO DE FICHEIROS \(página 7-27\)](#)

[IMPRIMIR FICHEIROS \(página 7-30\)](#)

[TRANSMITIR FICHEIROS \(página 7-35\)](#)

[MOVIMENTAR FICHEIROS \(página 7-36\)](#)

[ELIMINAR FICHEIROS \(página 7-38\)](#)

[VERIFICAR IMAGENS DE FICHEIROS \(página 7-40\)](#)

[FUNDIR FICHEIROS \(página 7-42\)](#)



Se a impressora tiver uma retenção selecionada, os itens reiniciados que não possam ser definidos para a retenção não aparecem.



ECRÃ DE SELECÇÃO DE FICHEIROS

Pode visualizar o ecrã de seleção de ficheiro no formato "Lista" ou "Miniatura", para ver as imagens miniaturas dos ficheiros.

Modo de visualização de lista

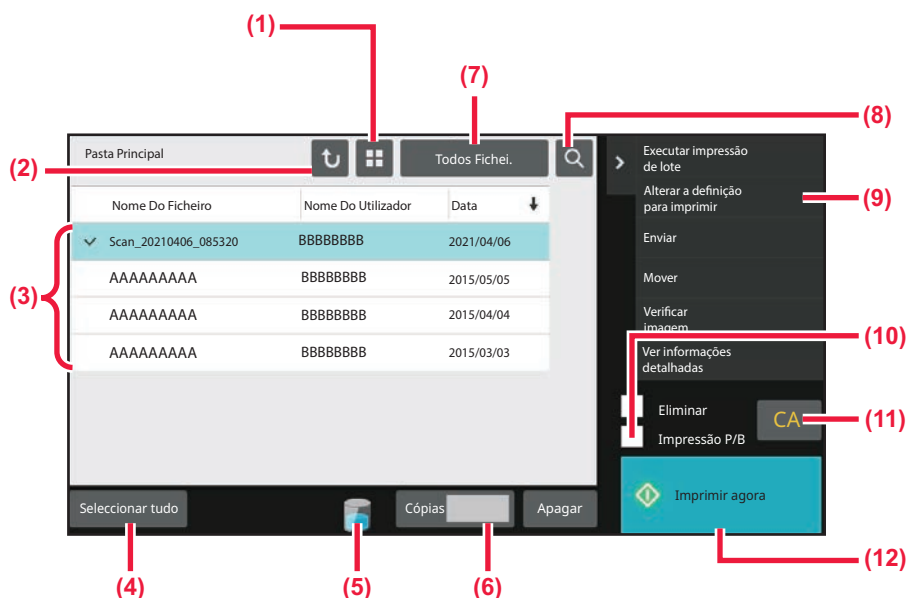

- (1) Alternar o modo de visualização do ficheiro entre lista e miniatura.
- (2) Voltar ao ecrã inicial do modo de arquivo de documentos.
- (3) Mostra os ficheiros guardados.
- (4) Selecionar ou limpar todos os ficheiros. Premir esta tecla permite alternar o modo de visualização da tecla entre [Selecionar Todos] e [Cancelar Todos].
- (5) Prima esta tecla para visualizar o estado de utilização do armazenamento integrado na máquina.
- (6) O número de cópias definido em [Cópias] será validado ao premir [Imprimir Agora].
- (7) Mudar a tecla de ficheiro mostrada para cada tipo de trabalho.
- (8) Procurar um ficheiro guardado numa pasta.
- (9) Mostra as funções que podem ser utilizadas.
- (10) Imprimir a preto e branco.
- (11) Repor todas as definições.
- (12) Iniciar imediatamente a impressão.



Modo de visualização de miniaturas

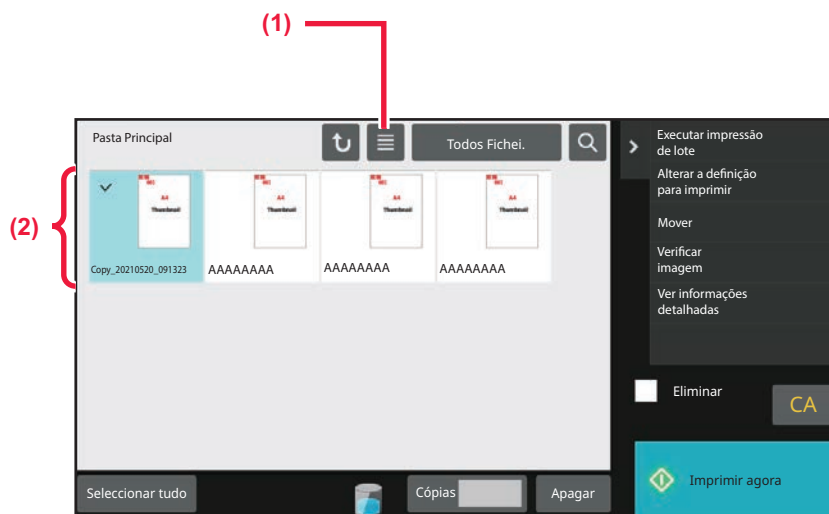

(1) Alternar o modo de visualização do ficheiro entre lista e miniatura.

(2) Mostra as miniaturas dos ficheiros guardados.

Ordenação

Em "Definições (administrador)", seleccione [Definições de Sistema] → [Definição De Arquivo De Documentos] → [Definições Condicoes] → [Definição De Método De Ordenar].

Selecione uma ordem de visualização de ficheiros guardados na Pasta Principal, Pasta Personalizada, e Pasta Ficheiros Rápidos. Seleccione uma das seguintes definições:

- Nome de Ficheiro
- Nome de Utilizador
- Data



SELECIONAR UM FICHEIRO PARA RECUPERAR

1

Toque na tecla [Recuperar Ficheiro].

Se a autenticação do utilizador estiver ativada e "Minha Pasta" for configurada selecionando [Controlo por Utilizador] em "Definições (administrador)" → [User List], a pasta personalizada especificada como "Minha Pasta" abre.

2



Tocar na tecla da pasta que contém o ficheiro desejado.

Se tocar numa pasta com código PIN, aparece o ecrã de introdução do Código PIN.

Introduza o Código PIN (número de 4 a 8 dígitos) utilizando as teclas numéricas e prima **OK**.

3

Tocar na tecla do ficheiro desejado.

Se tocar numa pasta com código PIN, aparece o ecrã de introdução do Código PIN. Introduza o Código PIN (4 a 32 caracteres) e prima **OK**.



- Premir a tecla [Imprimir agora] para imprimir o ficheiro com as definições utilizadas para o respectivo armazenamento.
- Premir a tecla [Por Trabalho] para visualizar as teclas de um modo específico como por exemplo modo de cópia ou de scanner, ativando a procura rápida de dados.
- Premir a tecla [Nome Do Ficheiro], a tecla [Nome Do Utilizador] ou a tecla [Data] para alterar a ordem de apresentação dos ficheiros.
- Selecione [Controlo por Utilizador] em "Definições (administrador)" → [User Settings] → [User List] → [Registo de utilizador] → [Grupo de Autoridade]. Seguidamente, na definição de grupos de autoridade para os utilizadores atualmente com sessão iniciada, selecione [Definições de Trabalho] → [Arquivo Documentos] e ative [Mostrar apenas os ficheiros de utilizadores com sessão iniciada] para visualizar apenas ficheiros armazenados pelos utilizadores que se encontram atualmente com sessão iniciada.



IMPRIMIR FICHEIROS

Um ficheiro guardado utilizando o arquivo de documentos pode ser recuperado e impresso sempre que necessário. As definições utilizadas também são guardadas com o ficheiro e, por isso, pode imprimir novamente o ficheiro utilizando as mesmas definições. Também pode modificar o ficheiro antes de imprimir, alterando as definições de impressão.



- Não é possível imprimir a cores um ficheiro guardado a preto e branco ou em escala de cinzentos.
- As definições de impressão que foram alteradas por nova manipulação do ficheiro não podem ser guardadas.
- A velocidade de impressão poderá ser um pouco lenta, dependendo das definições do modo de exposição e da resolução do ficheiro guardado.
- Se a impressora tiver uma retenção selecionada, os itens reiniciados que não possam ser definidos para a retenção não aparecem.

Impressão rápida

Imprime um ficheiro com as várias definições usadas quando foi guardado. Seleccionar um ficheiro e premir a tecla [Imprimir agora].

Para eliminar os dados depois da impressão, definir a caixa de verificação [Eliminar] para .

Para imprimir o ficheiro a preto e branco, seleccionar a caixa de verificação [Impressão P/B] .

Para alterar o número de folhas a imprimir, toque na tecla [Cópias] e, em seguida, use as teclas numéricas para definir o número a imprimir.

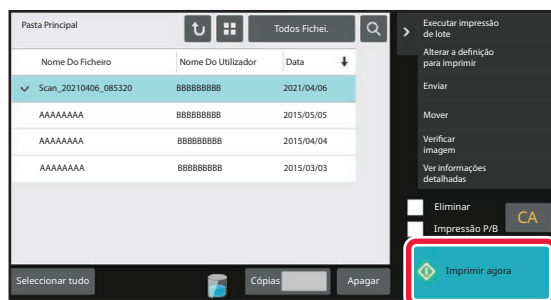

Alterar definições antes de imprimir

Depois de seleccionar o ficheiro pretendido, executar os seguintes passos.

- [SELECIONAR UM FICHEIRO PARA RECUPERAR \(página 7-29\)](#)

1

Toque em [Alterar a definição para imprimir] no painel de ação.

2

Alterar as definições de impressão.

3

Selecione a caixa de verificação [Apagar] ou [Impressão P/B] quando necessário.

4

Toque na tecla [Iniciar].

O ficheiro é impresso.





IMPRIMIR VÁRIOS FICHEIROS

IMPRIMIR VÁRIOS FICHEIROS

1

Selecionar as teclas dos vários ficheiros que pretende imprimir.



- Os ficheiros confidenciais não podem ser impressos simultaneamente com outros ficheiros.
- Não é possível seleccionar um ficheiro na pasta actualmente seleccionada em simultâneo com um ficheiro de outra pasta.



Se alterar o tipo de trabalho com a tecla Visualização por tarefa ou alterar o ecrã tocando em  com um ficheiro seleccionado, a seleção do ficheiro é cancelada.

2

Toque em [Imprimir] no painel de ação.

3

Se não estiver a imprimir com o número de cópias ao guardar dados, tocar na caixa de verificação [Aplicar o Número de Definições Guardadas de cada Trabalho.] para definir para .

Ao imprimir com o número de cópias em guardar dados sem especificar cópias, ir para o passo 5.

4

Utilizar   para especificar o número de cópias.

Se necessário, premir directamente a tecla de visualização do valor numérico e alterar o valor usando as teclas numéricas.

5

Para definir a ordem dos ficheiros a imprimir, efetue a alteração com [Ordem de Impressão].

6

Para eliminar o ficheiro depois da impressão, tocar na caixa de verificação [Eliminar] para a definir para .

7

Tocar na tecla [Iniciar] para iniciar a impressão.



IMPRESSÃO EM LOTE

Definições de Impressão Série

Em "Definições (administrador)", selecione [Definições de Sistema] → [Definição De Arquivo De Documentos] → [Definições Condicoes] → [Definições de Impressão Série].

Defina se a tecla [Todos Utiliza.] e a tecla [Utiliz. Desconh.] estão ou não proibidas no ecrã de selecção do nome de utilizador quando se imprime todos os ficheiros, se os ficheiros são ordenados por data a partir do mais recente ou do mais antigo e se os nomes de ficheiros são ordenados por ordem ascendente ou descendente.

1

Toque na tecla [Executar impressão de lote] do painel de ação.

2

Tocar na caixa de texto [Nome Do Utilizador].

3

Selecionar o nome do utilizador.

Depois de seleccionar o nome do utilizador, premir **OK**.



Se seleccionou [Definições de Sistema] em "Definições (administrador)" → [Definição De Arquivo De Documentos] → [Definições Condicoes] → [Definições de Impressão Série] e desativou a caixa de verificação [Não permitida selecção de [Todos Utiliz]] e [Não permitida selecção de [Utiliz.Desconh.]], selecione as teclas [Todos Utiliz] e [Utiliz. Desconh.].

Se se premir a tecla [Todos Utiliz], todos os ficheiros na pasta (os ficheiros de todos os utilizadores) são seleccionados.

Se se premir a tecla [Utiliz. Desconh.], todos os ficheiros na pasta sem nome de utilizador especificado são seleccionados.

4

Se tiver definido uma senha, tocar na tecla [Palavra passe].

Introduza a palavra-passe (4 a 32 caracteres) e prima **OK**. Serão seleccionados apenas os ficheiros que tenham a mesma palavra-passe.

Se não pretender introduzir uma palavra-passe, vá para o passo seguinte.



5

Se não estiver a imprimir com o número de cópias ao guardar dados, tocar na caixa de verificação [Aplicar o Número de Definições Guardadas de cada Trabalho.] para definir para .

Ao imprimir com o número de cópias em guardar dados, ir para o passo 7.

6

Utilizar   para especificar o número de cópias.

Se necessário, premir directamente a tecla de visualização do valor numérico e alterar o valor usando as teclas numéricas.

7

Para eliminar automaticamente o ficheiro depois da impressão, tocar na tecla [Eliminar].

8

Tocar na tecla [Iniciar] para iniciar a impressão.

Se não houver ficheiros que correspondam às condições de procura, regressará ao ecrã da lista de ficheiros.



Se tocar em [Apagar os Dados] no painel de ações, todos os ficheiros que correspondam às condições de procura atual são eliminados.



TRANSMITIR FICHEIROS

As definições utilizadas quando o ficheiro foi guardado com arquivo de documentos também são guardadas e, por isso, o ficheiro pode ser transmitido utilizando as mesmas definições. Se necessário, também pode alterar as definições de transmissão para modificar o ficheiro recuperado.

Depois de seleccionar o ficheiro pretendido, executar os seguintes passos.

► [SELECIONAR UM FICHEIRO PARA RECUPERAR \(página 7-29\)](#)



- Não é possível transmitir a cores um ficheiro guardado a preto e branco ou em escala de cinzentos.
- Não é possível transmitir um trabalho de impressão guardado. (No entanto, se o trabalho tiver sido arquivado no controlador da impressora, pode transmiti-lo se "Rip Style" estiver definido para [RGB]. Pode aceder a estas definições seleccionando o botão [Other Settings] no separador [Detailed Settings].)



- Estes métodos de transmissão exigem a instalação dos respectivos opcionais.
- Se algum dos seguintes modos restantes tiver sido incluído no ficheiro guardado, não é possível transmitir o ficheiro. "Stamp", "Repetição de Foto", "Alargamento Multi-Páginas" para copiar.
- Se algum dos seguintes modos restantes tiver sido incluído no ficheiro guardado, é possível transmitir o ficheiro, mas outras funções não podem ser executadas. "Margem Arquivo", "Inserção De Transpar.", "Cópia De Livro", "Cópia De Separador", "Stamp", todos os itens do menu "Ajuste de Cor", "Centrar"
- Consoante a escala de redução ou ampliação utilizada ao guardar o ficheiro, poderá não ser possível enviar o ficheiro guardado utilizando uma definição de resolução seleccionada. Neste caso, experimente alterar a resolução. No entanto, se se enviar um ficheiro guardado através de Internet-fax, a transmissão pode não ser possível mesmo que se altere a resolução.
- Os ficheiros que não estejam guardados no modo Internet-Fax não podem ser enviados para endereços de Internet-Fax.
- Se o trabalho original não for uma tarefa de impressão, uma recepção de fax ou uma recepção de internet fax e o formato de reenvio for PDF, esta função corrige automaticamente a distorção e envia, caso o original seja digitalizado inclinado. Dado que esta função é igual à do scanner, consulte "[AJUSTE AUTOMATICAMENTE OS DADOS DE DIGITALIZAÇÃO DISTORCIDOS \(Ajus. de dist. do original\) \(página 6-159\)](#)".

1

Toque em [Enviar] no painel de ação.

2

Selecionar as definições de envio.

3

Toque na tecla [Iniciar].



MOVIMENTAR FICHEIROS

Altera a localização de armazenamento de ficheiros. (O ficheiro é deslocado para outra pasta.)



Não é possível mover um ficheiro com a propriedade "Proteger". Para mover um ficheiro protegido, altere a respetiva propriedade para "Partilha" ou "Confidencial".

Depois de seleccionar o ficheiro pretendido, executar os seguintes passos.

[SELECIONAR UM FICHEIRO PARA RECUPERAR \(página 7-29\)](#)

1

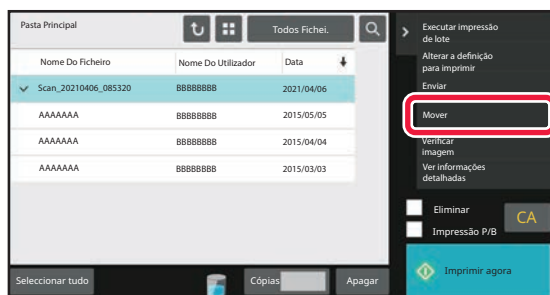

Toque em [Mover] no painel de ação.

2

Toque na tecla [Deslocar para].



- Não é possível mover um ficheiro para a pasta Ficheiro Rápido.
- Para alterar o nome do ficheiro, premir a tecla [Nome De Ficheiro].



3



Tocar na tecla da pasta para onde quer mover o ficheiro.

Se for premedida a pasta com uma palavra-passe, aparece um ecrã de introdução de palavra-passe.

Introduza a palavra-passe (número de 5 a 8 dígitos) com as teclas numéricas e prima **OK**.



Se mover diversos ficheiros não pode alterar os nomes de ficheiro.

4

Toque na tecla [Mover].



ELIMINAR FICHEIROS

Pode apagar os ficheiros guardados que já não sejam necessários.



Não é possível eliminar um ficheiro com a propriedade "Proteger". Para eliminar um ficheiro protegido, altere a respetiva propriedade para "Partilha" ou "Confidencial".

Depois de seleccionar o ficheiro pretendido, executar os seguintes passos.

[SELECIONAR UM FICHEIRO PARA RECUPERAR \(página 7-29\)](#)

1

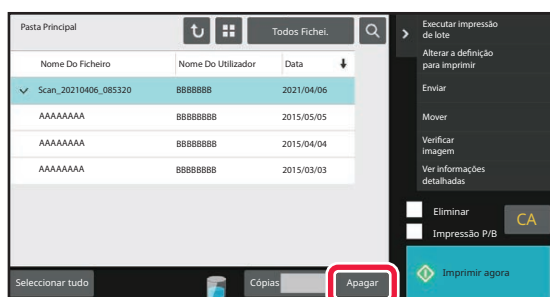

Toque na tecla [Apagar].

2

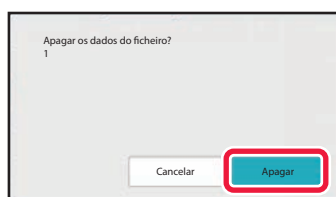

Verificar o ficheiro e depois tocar na tecla [Apagar].



Eliminação automática de ficheiros

É possível eliminar automaticamente dados de arquivo de documentos em determinadas pastas especificando as pastas e a hora. A eliminação periódica dos ficheiros guardados na máquina ajuda a evitar a divulgação de informação confidencial e liberta espaço no disco local.

Apagamento automático def. de ficheiro

As definições da arquivo de documentos estão descritas em seguida. Premir a tecla [Definição De Arquivo De Documentos] para configurar as definições.

As definições de hora e pasta podem ser configuradas para que os ficheiros armazenados em pastas específicas possam ser eliminados automaticamente numa altura específica (memorizados pelo arquivo de documentos). Podem memorizar-se até 3 definições para eliminação automática.

O procedimento para usar esta função é o seguinte:

- (1) Seleccionar [Definição 1], [Definição 2], ou [Definição 3].
- (2) Definir a hora e a data para eliminação automática.
- (3) Seleccionar a pasta pretendida.
- (4) Especificar se se pretende que os ficheiros protegidos e confidenciais sejam ou não eliminados.
- (5) Activar as definições memorizadas.

Item	Definições
Programação	<p>Selecione o ciclo para eliminação automática. Selecione a partir de [Eliminar por Horário] ou [Eliminar a uma hora específica depois de decorridos determinados dias].</p> <p>Eliminar por Horário</p> <p>Selecione um ciclo de eliminação automática.</p> <ul style="list-style-type: none">• Diário: Eliminação automática diária numa hora específica.• Semanal: Eliminação automática na hora e dia específicos da semana.• Mensal: Eliminação automática na hora e dia específicos do mês. <p>Eliminar a uma hora específica depois de decorridos determinados dias</p> <p>Apaga automaticamente o ficheiro na hora especificada após decorrido o número de dias especificado a partir do dia em que o ficheiro foi guardado.</p> <ul style="list-style-type: none">• Dias: Defina a hora e a data decorridas.• Hora da Eliminação: Apaga automaticamente o ficheiros na hora especificada.
Pastas	<p>Para seleccionar separadamente as pastas, seleccionar [Seleção Pasta] e seleccionar a pasta desejada. Para seleccionar todas as pastas, incluindo a pasta que está a ser criada, seleccionar [Todas as pastas (incluindo as pastas registadas daqui em diante)].</p>
Apagar ficheiro protegido	<p>Activar esta definição para incluir os ficheiros protegidos na eliminação.</p>
Apagar ficheiro confidencial	<p>Activar esta definição para incluir os ficheiros confidenciais na eliminação.</p>

Eliminar agora

Quando esta opção é executada com uma pasta seleccionada, todos os ficheiros na pasta são de imediato eliminados independentemente da definição da data e hora.

Executar eliminação automática durante Alimentação automática desligada.

(Se esta opção não estiver seleccionada, os ficheiros serão eliminados depois da máquina sair do modo Desligar automático.)

Executar Eliminação Automática mesmo que Desligar Automático esteja activado. Se a caixa de verificação não estiver seleccionada () , os ficheiros serão eliminados depois da máquina sair do modo de desligar automático.



VERIFICAR IMAGENS DE FICHEIROS

IMAGEM DE FICHEIRO

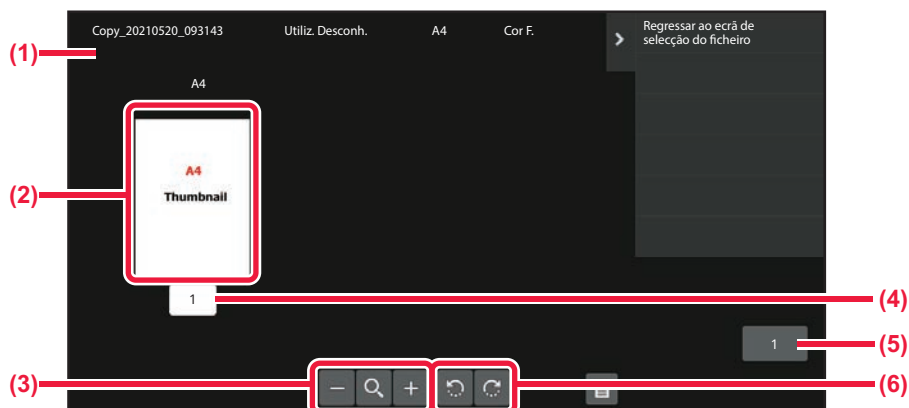

- | | |
|---|--|
| (1) Mostra a informação sobre o ficheiro. | (4) Mostra o número de página. |
| (2) Mostra as imagens de previsualização do ficheiro. | (5) Mostra a contagem total. |
| (3) Amplia ou reduz o ecrã de previsualização. | (6) Roda o ecrã de previsualização em incrementos de 90 graus. |



- Dependendo do tamanho da imagem, parte da imagem pode ser cortada no ecrã de verificação de imagem do painel de toque.
- Uma imagem pré-visualizada é uma imagem a apresentar no painel de toque. Será diferente do resultado impresso.
- O ecrã de verificação de imagem não aparece quando se seleccionam múltiplos ficheiros.

Depois de seleccionar o ficheiro pretendido, executar os seguintes passos.

[SELECIONAR UM FICHEIRO PARA RECUPERAR \(página 7-29\)](#)



1

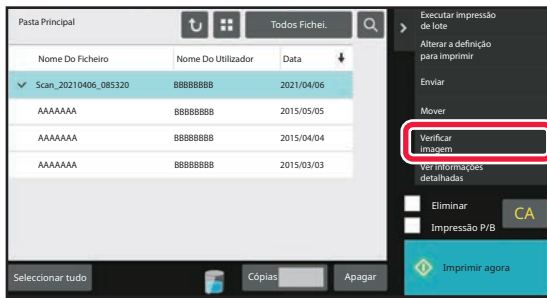

Toque em [Verificar imagem] no painel de ação.

2

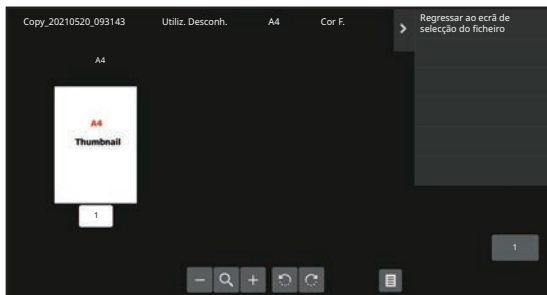

Verificar a imagem do ficheiro.



FUNDIR FICHEIROS

É possível combinar ficheiros que tenham sido guardados por Arquivo de Documentos.



- Se só se tiver seleccionado um único ficheiro, a tecla [Combinar ficheiro] não é visualizada.
- O nome do ficheiro é uma combinação do "primeiro nome do ficheiro", "um til (~)", e "N.º série". Se necessário, alterar o nome do ficheiro posteriormente.
- Os ficheiros são associados pela ordem seleccionada.

Depois de seleccionar os dois ficheiros pretendidos, executar os seguintes passos.

[SELECIONAR UM FICHEIRO PARA RECUPERAR \(página 7-29\)](#)

1

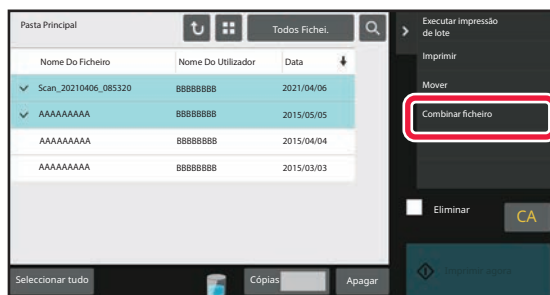

Toque em [Combinar ficheiro] no painel de ação.

2

Anexar informação sobre o ficheiro.

Para seleccionar o nome do utilizador, o nome do ficheiro, a pasta e as definições de propriedade, consultar "[Informações dos Ficheiro \(página 7-15\)](#)".

Para eliminar o ficheiro original, seleccionar a caixa de verificação [Elim. ficheiro original].

3

Toque na tecla [Executar].

A combinação de ficheiros é iniciada e após concluído o processamento, aparece a mensagem "Combinação completa".



Para cancelar a operação

Toque na tecla [CA]. Observar que a operação não pode ser cancelada se o ficheiro estiver a ser eliminado depois de combinados os ficheiros.



RECUPERAR E UTILIZAR UM FICHEIRO A PARTIR DO ECRÃ DE ESTADO DO TRABALHO

Os ficheiros guardados utilizando as funções Ficheiro e Ficheiro Rápido aparecem como teclas no ecrã completo de estado do trabalho.

Isto é prático se necessitar de imprimir rapidamente os dados guardados de um trabalho de cópia ou enviar rapidamente um fax guardado para outro destinatário.

1 Tocar no visor do estado da tarefa.

2



Tocar no separador com um ficheiro a recuperar e tocar na tecla [Completo].

3

Tocar na tecla do ficheiro desejado a partir do trabalho concluído.

Pode seleccionar para um trabalho um ficheiro que tenha sido processado por Fich. Rápido ou Ficheiro na operação de recuperação.

4

Tocar em [Enviar] ou [Alterar a definição para imprimir] no painel de ações.

[TRANSMITIR FICHEIROS \(página 7-35\)](#)

[IMPRIMIR FICHEIROS \(página 7-30\)](#)



Para ver informações detalhadas sobre um ficheiro, seleccionar o ficheiro, e depois tocar em [Verificar detalhes do trabalho seleccionado] no painel de ações.



PROCURAR E RECUPERAR FICHEIROS

Quando há muitos ficheiros guardados, poderá demorar algum tempo a localizar um ficheiro. Pode utilizar a função de procura do modo de arquivo de documentos para encontrar rapidamente um ficheiro.

É possível procurar mesmo que só saiba parte do nome do ficheiro ou do nome da pasta. Se necessário, também se pode especificar uma pasta como âmbito da procura.

Exemplo: Conhece apenas parte de um nome de ficheiro: "Conferência"

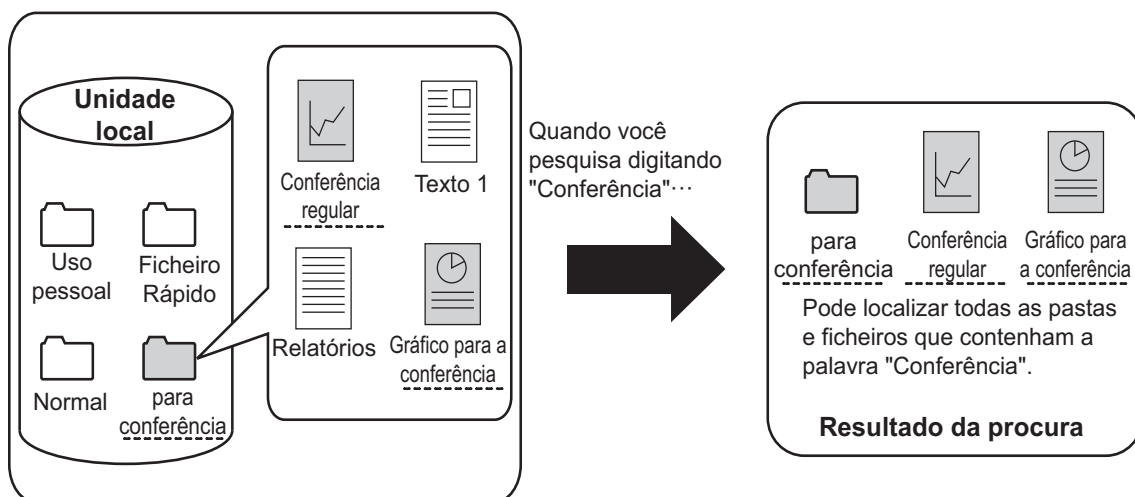
**1**

Para procurar uma pasta específica, tocar na tecla respetiva.



Se for premeida a pasta com uma palavra-passe, aparece um ecrã de introdução de palavra-passe. Introduza a palavra-passe (número de 4 a 8 dígitos) com as teclas numéricas.

2

Toque em .



3

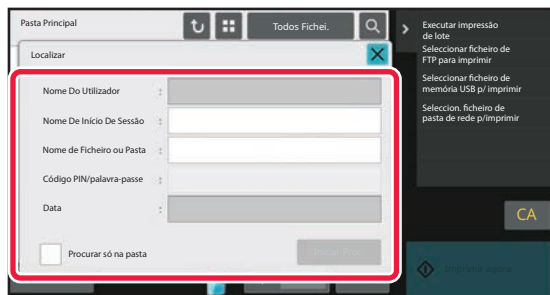

Selecionar condições de procura.

Premir cada caixa de texto e definir a condição de procura. Para procurar a pasta actual, definir a caixa de verificação [Procurar só na pasta] para .

[Nome Do Utilizador]

Procurar utilizando o nome de utilizador.

Seleccionar um utilizador no ecrã de selecção de utilizadores que aparece, e de seguida premir **OK**.

[Nome De Início De Sessão]

Procurar utilizando o nome de início de sessão.

Introduzir o nome de início de sessão no teclado virtual que aparece e tocar na tecla [OK].

[Nome de Ficheiro ou Pasta]

Procurar usando o nome de ficheiro ou da pasta.

Introduzir o nome de ficheiro ou nome de pasta no teclado virtual que aparece e premir a tecla [OK].

[Código PIN/palavra-passe]

Procurar ficheiros que tenham uma senha definida.

Introduzir a senha com o teclado virtual que aparece e tocar na tecla [OK].

[Data]

Procurar usando a data em que o ficheiro foi criado.

Se se tiver seleccionado [Hoje] ou [Definir data], definir a hora e a data.

4

Toque na tecla [Iniciar Proc.].

Aparece uma lista dos ficheiros que correspondem às condições de procura definidas. Selecciona o ficheiro pretendido da lista. Aparece o ecrã de definições do trabalho.

Para regressar ao ecrã inicial do modo de arquivo de documentos, premir a tecla [CA].

Para regressar ao ecrã de procura de ficheiros, prima a tecla [Nova Busca].



- Se procurar utilizando [Nome de Ficheiro ou Pasta], também aparecem na lista as pastas personalizadas que correspondam aos caracteres da procura. Se se premir a tecla de uma pasta, aparece uma lista dos ficheiros existentes na pasta. Premir o ficheiro pretendido da lista.
- Também no modo de configuração (versão Web), é possível usar a função de procura de documentos. Clique em [Operações de Documento] em "Definições (versão web)" → [Arquivo Documentos] → [Procura].



IMPRIMIR UM FICHEIRO EXTERNO

É possível imprimir um ficheiro guardado no servidor FTP, dispositivo de memória USB, ou pasta de rede de um PC. Também pode modificar o ficheiro antes de imprimir, alterando as definições de impressão.

No painel de ações, tocar em [Seleccionar ficheiro de FTP para imprimir], [Seleccionar ficheiro de memória USB p/ imprimir] ou [Seleccion. ficheiro de pasta de rede p/imprimir].

Para mais informações, consultar "[IMPRIMIR SEM O CONTROLADOR DE IMPRESSORA \(página 4-108\)](#)".

OPERAÇÃO NA PÁGINA WEB

As operações de Arquivo de Documentos podem ser realizadas a partir da página Web em "Definições (Web)" - [Operações de Documento] → [Arquivo Documentos].

Pasta Principal

Permite visualizar os ficheiros da Pasta principal. É possível manipular um ficheiro especificado, clicando em [Imprimir], [Enviar], [Deslocar] ou [Apagar]. Se o ficheiro a manipular tiver palavra-passe, introduza-a em "Código PIN/Senha do Ficheiro".

Item	Descrição
Estilo Vis.	Permite visualizar os ficheiros guardados em formato de lista ou de miniaturas.
Classificação de trabalho	Os ficheiros guardados que são apresentados podem ser filtrados por trabalho.
Mostrar Itens	Define o número de ficheiros exibidos.

Pasta de Arquivamento rápido

Permite visualizar os ficheiros da Pasta de Ficheiros Rápidos. É possível manipular um ficheiro especificado, clicando em [Imprimir], [Enviar], [Deslocar] ou [Apagar].

Item	Descrição
Estilo Vis.	Permite visualizar os ficheiros guardados em formato de lista ou de miniaturas.
Classificação de trabalho	Os ficheiros guardados que são apresentados podem ser filtrados por trabalho.
Mostrar Itens	Define o número de ficheiros exibidos.

Pasta Personalizada

Permite visualizar os ficheiros da Pasta personalizada. É possível manipular um ficheiro especificado, clicando em [Imprimir], [Enviar], [Deslocar] ou [Apagar]. Se o ficheiro a manipular tiver palavra-passe, introduza-a em "Código PIN/Senha do Ficheiro".

Item	Descrição
Índice	Os nomes de Pasta personalizada mostrados podem ser filtrados por índice.
Mostrar Itens	Define o número de ficheiros exibidos.



Procura

Utilizar estas definições para introduzir as condições de procura. É possível manipular um ficheiro especificado, clicando em [Imprimir], [Enviar], [Deslocar] ou [Apagar]. Se o ficheiro a manipular tiver palavra-passe, introduza-a em "Código PIN/Senha do Ficheiro".

Item	Descrição
Nome Do Utilizador	Introduzir o nome do utilizador. (Até 32 caracteres)
Seleccionar em Lista de Utilizadores	Clicar no botão [Configuração] e procurar utilizadores na lista.
Nome In.Sessão	Define o número de ficheiros exibidos.
Procurar pasta	Definir a pasta.
Nome Ficheiro	Introduzir um nome de ficheiro. (Até 30 caracteres)
Código PIN/Senha do Ficheiro	Introduzir a senha definida para o ficheiro (4 a 32 dígitos).
Dados armazenados	Definir a data e a hora em que o ficheiro foi guardado.

Procurar Resultado

Utilizar estas definições para introduzir as condições de procura. É possível manipular um ficheiro especificado, clicando em [Imprimir], [Enviar], [Deslocar] ou [Apagar]. Se o ficheiro a manipular tiver palavra-passe, introduza-a em "Código PIN/Senha do Ficheiro".

Item	Descrição
Estilo Vis.	Os ficheiros encontrados podem ser visualizados em formato de lista ou de miniaturas.
Classificação de trabalho	Os ficheiros encontrados podem ser filtrados por trabalho.
Mostrar Itens	Define o número de ficheiros exibidos.



Impressão de lote de ficheiros

É possível imprimir vários ficheiros de uma só vez com a função de impressão por lote. Procure os ficheiros utilizando as condições de procura e depois selecione vários ficheiros nos resultados de procura apresentados.

Se pretender usar o número de cópias definido quando cada ficheiro foi guardado pelo Arquivo de Documentos, selecione "Aplicar o Número de Cópias Armazenadas em cada Ficheiro". Se pretender definir um número de cópias diferente, introduza o número pretendido em "Introduza o Número". Clique em [Imprimir] para imprimir o ficheiro. Para apagar o ficheiro após a impressão, selecione a caixa de verificação "Print and Delete the Data".

Item	Descrição
Procurar Condição	
Nome Do Utilizador	Introduzir o nome do utilizador. (Até 32 caracteres)
Seleccionar em Lista de Utilizadores	Clicar no botão [Configuração] e procurar utilizadores na lista.
Procurar pasta	Definir a pasta.
Nome Ficheiro	Introduzir um nome de ficheiro. (Até 30 caracteres)
Código PIN/Senha do Ficheiro	Introduzir a senha definida para o ficheiro. (4 a 32 dígitos)
Procurar Resultado	
Classificação de trabalho	Os ficheiros encontrados podem ser filtrados por trabalho.
Código de faturação	
Código principal	Selecionar esta caixa de verificação e depois introduzir o código principal. (máximo 32 caracteres)
Subcódigo	Selecionar esta caixa de verificação e depois introduzir o subcódigo. (máximo 32 caracteres)



UTILIZAÇÃO CONVENIENTE DA MÁQUINA

USAR DE FORMA AMIGA DO AMBIENTE

ECO	8-2
FUNÇÕES ECO DA MÁQUINA.....	8-2
MODO DE DESLIGAR AUTOMÁTICO.....	8-3
MODO DE PRÉ-AQUECIMENTO.....	8-4
ECRÃ DE RECOMENDAÇÃO DE FUNÇÃO ECO.....	8-4
ASSIM QUE A TAREFA REMOTA FOR CONCLUÍDA, ENTRAR NO MODO DE DESLIGAR AUTOMÁTICO.....	8-5
DIGITALIZAÇÃO ECO.....	8-8
DEFINIÇÃO DE DIGITALIZAÇÃO ECO.....	8-8
LISTA DE PADRÕES DE POUPANÇA DE ENERGIA.....	8-9
DEF. HORÁRIO LIGAR/DESL. ALIMENTAÇÃO.....	8-10
DEFINIÇÕES PARA OPERAÇÕES EM DATAS ESPECÍFICAS.....	8-11
EXIBIR DEFINIÇÕES DA RECOMENDAÇÃO ECO (EXIBIR ECRÃ DA FUNÇÃO DE RECOMENDAÇÃO ECO).....	8-13
MODO POUPANÇA DE TONER.....	8-13
SENSOR DE MOVIMENTO.....	8-14

GESTÃO DA UTILIZAÇÃO DA MÁQUINA

AUTENTICAÇÃO DO UTILIZADOR	8-15
AUTENTICAÇÃO POR NÚMERO DE UTILIZADOR.....	8-15
AUTENTICAÇÃO POR NOME DE INÍCIO DE SESSÃO/PALAVRA-PASSE.....	8-17
AUTENTICAÇÃO RÁPIDA.....	8-20
CONTROLO DE UTILIZADOR	8-23
LISTA DE GRUPOS/ORGANIZAÇÃO.....	8-24
LISTA DE GRUPOS DE LIMITE DE PÁGINAS.....	8-25
GRUPO DE AUTORIDADE.....	8-26
LISTA DE GRUPOS DE OPERAÇÕES FAVORITAS.....	8-27
FUNÇÃO DE LIGAÇÃO AO ACTIVE DIRECTORY.....	8-27
CÓDIGO DE FATURAÇÃO	8-28
CÓDIGO DE FATURAÇÃO.....	8-28
UTILIZAR O CÓDIGO DE FATURAÇÃO.....	8-29
REGISTAR UM NOVO CÓDIGO DE FATURAÇÃO.....	8-33
EDITAR OU APAGAR O CÓDIGO DE FATURAÇÃO REGISTADO.....	8-37

USAR ESTA MÁQUINA NUM AMBIENTE DE REDE

USAR WI-FI	8-40
WI-FI.....	8-40
WPS.....	8-41
LIGAÇÃO POR BLUETOOTH	8-41
LIGAR FACILMENTE COM UM DISPOSITIVO MÓVEL COMPATÍVEL COM NFC (LIGAÇÃO FÁCIL)	8-42
LIGAR POR NFC.....	8-42
LIGAÇÃO ATRAVÉS DE CÓDIGO QR.....	8-43
AUTENTICAÇÃO OAuth 2.0	8-44
OBTER UM TOKEN.....	8-44
APAGAR UM TOKEN.....	8-46
VERIFICAÇÃO DO ESTADO DO TOKEN.....	8-46
NAS	8-47
ESTRUTURA DAS PASTAS.....	8-47
OPERAÇÃO REMOTA DA MÁQUINA	8-49
Sharp OSA	8-51
COMUNICAÇÃO ENTRE APLICAÇÕES.....	8-51
APLICAÇÃO DE CONTA EXTERNA.....	8-52
DETEÇÃO DE VÍRUS	8-53
ATUALIZAÇÃO DO AGENDAMENTO E DADOS ALVO DA DETEÇÃO DE VÍRUS/DEFINIÇÃO DE VÍRUS.....	8-53
QUANDO É DETETADO UM VÍRUS.....	8-56
ATUALIZAÇÃO DO FICHEIRO DE DEFINIÇÃO DE VÍRUS 8-58	

CONCEÇÃO UNIVERSAL DA MÁQUINA

CONCEÇÃO UNIVERSAL DA MÁQUINA	8-59
CONCEÇÃO UNIVERSAL RELACIONADA COM O FUNCIONAMENTO.....	8-59
CONCEÇÃO UNIVERSAL RELACIONADA COM A VISÃO. 8-60	
CONCEÇÃO UNIVERSAL RELACIONADA COM A AUDIÇÃO.....	8-61
FUNCIONALIDADES DE ESTRUTURA UNIVERSAIS.....	8-62

LISTA DE REGISTO DE TAREFAS

ITEMS RECORDED IN THE JOB LOG	8-64
--	-------------



USAR DE FORMA AMIGA DO AMBIENTE

ECO

FUNÇÕES ECO DA MÁQUINA

Definições de modo

As definições da função eco são configuradas num lote. Estão disponíveis "Modo personalizado" e "Modo eco". Os valores de definição aplicados por cada modo são os seguintes.

Função	Modo personalizado	Modo eco
Def De Modo Pré-Aquecimento	1 min.	1 min.
Desactivar painel no modo de pré-aquecimento	Ligado	Ligado
Temp De Desligar Automático	Corrigir tempo de transição.: 11 min. (para Europa), 1 min. (Exceto para a Europa)	Corrigir tempo de transição.: 1 min.
Assim que o trabalho remoto for concluído, entrar no modo Alimentação automática desligada.	Ligado	Ligado
Nível de energia do modo de suspensão	Baixo consumo	Baixo consumo
Digitalização eco	Ligado	Ligado (Todos os Modos Exceto Copiar)

Nem todas as definições de Poupança de energia das Definições do sistema são aplicadas durante a utilização do modo Personalizado/Eco.



MODO DE DESLIGAR AUTOMÁTICO

Este modo desliga a corrente do painel de operações e da unidade de fusão, e faz a máquina aguardar no estado de consumo energético mais baixo.

O modo de Desligar Automático é ativado quando a duração de tempo definida se esgota em estado de espera sem ser executado um trabalho.

Comparativamente com o modo de pré-aquecimento, a taxa de poupança de energia é bastante superior mas o tempo de arranque é maior.

O indicador de alimentação principal fica intermitente a amarelo quando a máquina está no modo de Desligar Automático.

Este modo desaparece durante a receção de dados de impressão, a ejeção de dados de fax ou se premir o botão [Alimentação] quando este estiver intermitente.

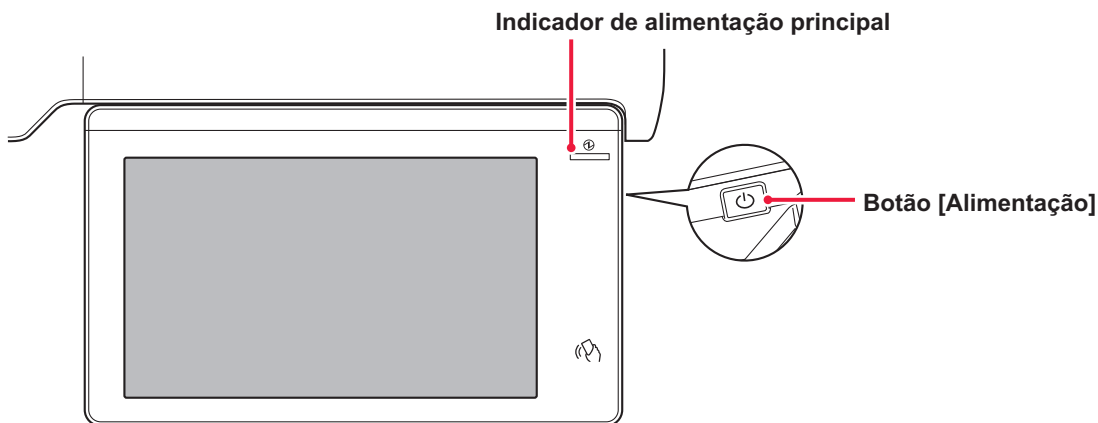

É exibida uma mensagem 15 segundos antes da entrada no modo de Desligar Automático.

Para fechar a mensagem e prosseguir com a operação normal, premir o botão [Continuar].

A mensagem é exibida novamente 15 segundos antes do final do prolongamento do tempo normal de funcionamento.

Se nada for feito num prazo de 15 segundos após a exibição da mensagem, a máquina entra no modo de desligar automático.



Para configurar a exibição da mensagem:

Em "Definições (administrador)", selecione [Definições do Sistema] → [Poupança de Energia] → [Definição Eco] → [Exibir Mensagem quando aumenta o Tempo de Transição para o Modo Pré-aquecimento/Desligar Automático].



Se premir e manter premido o botão [Alimentação] durante o desligar automático, a máquina será desligada.



MODO DE PRÉ-AQUECIMENTO

Este modo diminui a temperatura da unidade de fusão e faz a máquina aguardar em estado de baixo consumo energético.

O modo de pré-aquecimento é activado quando a duração de tempo definida se esgota em estado de espera sem ser executado um trabalho.

Em comparação com o modo de Desligar Automático, a quantidade de energia poupada é inferior e o tempo de arranque é mais curto.

O painel tátil desliga.

O indicador de alimentação principal acende a azul quando a máquina está no modo de pré-aquecimento.

O painel de toque desaparece quando é premido ou quando o botão [Ecrã Inicial] for premido.



Para definir o modo de pré-aquecimento:

"Definições (administrador)" → seleccione [Definições do Sistema] → [Poupança de Energia] → [Definição Eco] → [Definição do Modo de Pré-aquecimento].

É exibida uma mensagem 15 segundos antes da entrada no Modo de Pré-aquecimento.

Para fechar a mensagem e prosseguir com a operação normal, premir o botão [Continuar].

Se nada for feito num prazo de 15 segundos após a exibição da mensagem, a máquina entra no modo de pré-aquecimento.



Para configurar a exibição da mensagem:

Em "Definições (administrador)", seleccione [Definições do Sistema] → [Poupança de Energia] → [Definição Eco] → [Exibir Mensagem quando aumenta o Tempo de Transição para o Modo Pré-aquecimento/Desligar Automático].

ECRÃ DE RECOMENDAÇÃO DE FUNÇÃO ECO

Exibe as definições recomendadas de cópia/impressão para cópia, reimpressão de documento arquivado e impressão direta.

A copiar

Quando o modo for mudado para cópia (modo normal), são exibidas as definições recomendadas para esse modo.

Definições recomendadas: Cópia de 2 Faces, N-Up, Cópia P/B e Orientação da Imagem

Impressão de documentos arquivados

Quando for premida a tecla [Alterar a definição para imprimir] no painel de ação no ecrã da lista de ficheiros do arquivamento de documentos, são exibidas as definições recomendadas para este modo.

Definições recomendadas: Impressão de 2 Faces, N-Up e Impressão P/B.

Impressão direta

Quando for premida a tecla [Alterar a definição para imprimir] no painel de ação no ecrã da lista de ficheiros da impressão direta, são exibidas as definições recomendadas para este modo.

Definições recomendadas: Impressão de 2 Faces, N-Up e Impressão P/B.



ASSIM QUE A TAREFA REMOTA FOR CONCLUÍDA, ENTRAR NO MODO DE DESLIGAR AUTOMÁTICO

A impressão de documentos ou de dados de fax recebidos com a função Temp de Desligar Automático liga a alimentação e, em seguida, a máquina regressa ao modo de Desligar Automático imediatamente após a conclusão da tarefa de impressão.

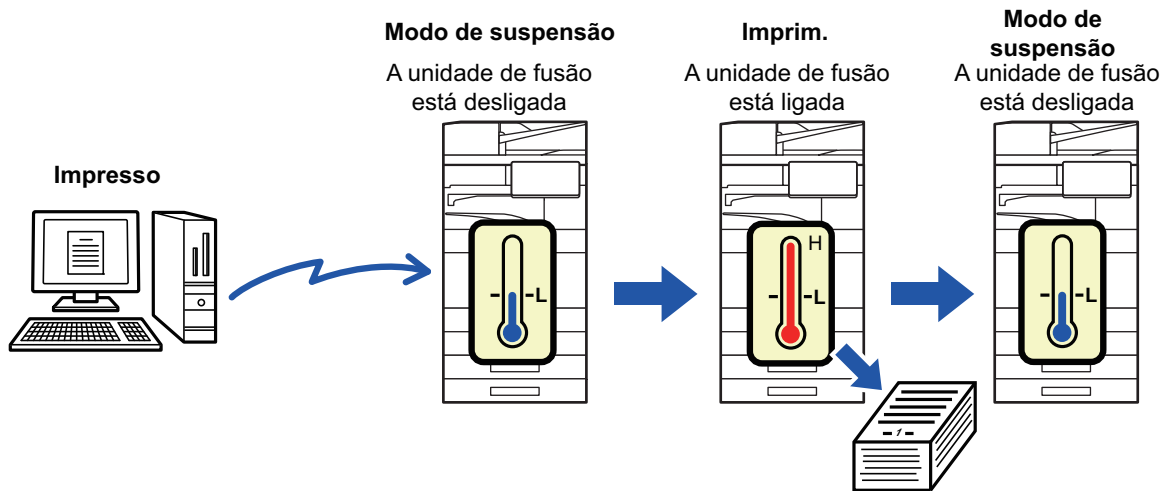

Para definir "Assim que o trabalho remoto for concluído, entrar no modo Alimentação automática desligada.":

Em "Definições (administrador)", selecione [Definições do Sistema] → [Poupança de Energia] → [Definição Eco] → [Assim que o trabalho remoto for concluído, entrar no modo Desligar Automático].

Corrigir o tempo de transição.

O Temp de Desligar Automático está reparado. Selecione [Fixar tempo de transição.] e ajuste o tempo de transição em [Temp De Desligar Automático].

Quando está definição é activada, a opção [Mudar tempo de trans. pela alt. do dia.] é desactivada.



Alterar o tempo de transição pela hora do dia.

Esta função controla a transição para o modo Desligar Automático otimizando-a para cada período de tempo ao analisar a utilização da máquina com base nos registos de trabalhos no decurso de um período de 4 semanas. Quando está definida é activada, a opção [Fixar tempo de transição.] é desactivada.



- As definições de controlo de transferência da imagem não são alteradas.
- Isto não se aplica ao Horário Ligar/Desligar Alimentação. Se ambas estiverem desactivadas, as definições de Horário Ligar/Desligar Alimentação têm precedência.
- As páginas são contadas para cada tamanho de papel separadamente.
- Durante o período de tempo em que a energia da máquina está desligada, não há qualquer trabalho.

Transição para os modos Poupança de Energia e Desligar Automático

Padrão	Tempo de transição	Número médio de cópias por hora*
Modo1 (Início do Trabalho Prioridade1)	Após 1 hora	700 ou mais
Modo2 (Início do Trabalho Prioridade2)	Após 30 minutos	150 a 699
Modo3 (Prioridade à Poupança de Energia1)	Após 5 minutos	40 a 149
Modo4 (Prioridade à Poupança de Energia2)	Após o período de tempo mínimo	Até 39

* Predefinição de fábrica

Automático

Esta função controla a energia otimizando-a para cada período de tempo analisando o uso da máquina com base nos registos de trabalhos no decurso de um certo período de tempo.



Se a máquina não tiver a informação do registo de trabalhos de 4 semanas, a máquina entra no modelo2 (Modo3 (Prioridade à Poupança de Energia1) entre as 8:00 e as 18:00 horas). De seguida, entra no Modo4 (Prioridade à Poupança de Energia2).



Manual

É possível definir um padrão para cada faixa temporal.

A máquina dispõe já de um modelo de 3 padrões. O padrão de Poupança de Energia pode ser acrescentado aos "Padrões Eco Originais 1 a 4".

Modelo de três padrões

Modelo	Padrão	Descrição do modo
Modelo 1	Todo o dia "Poup. Energia Priorid.2"	A máquina funciona sempre no modo "Mode4 (Energy Saving Priority2)".
Modelo 2	8:00-18:00 "Poup. Energia Priorid.1"	A máquina funciona no modo "Mode3 (Energy Saving Priority1)" entre as 8:00 e as 18:00 e no modo "Mode4 (Energy Saving Priority2)" nas outras horas.
Modelo 3	8:00-18:00 "Início Trab. Priorid.1"	A máquina funciona no modo "Modo1 (Início do Trabalho Prioridade1)" entre as 8:00 e as 18:00 e no modo "Mode4 (Energy Saving Priority2)" nas outras horas.

Nível de energia do modo de suspensão

Baixo consumo: A máquina muda para o modo de poupança de energia, mas demora algum tempo a recuperar.

Reactivação rápida: Comparativamente com o Baixo Consumo, o valor do consumo sobe um pouco, mas proporciona uma recuperação mais rápida.

Modo Sensor de movimento

(BP-60C31/BP-60C36/BP-60C45/BP-70C31/BP-70C36/BP-70C45/BP-70C55/BP-70C65):

O sensor de movimento permite à máquina sair automaticamente do modo de suspensão.



DIGITALIZAÇÃO ECO

São efectuados trabalhos de não impressão, como enviar um original digitalizado, com a unidade de fusão desligada.

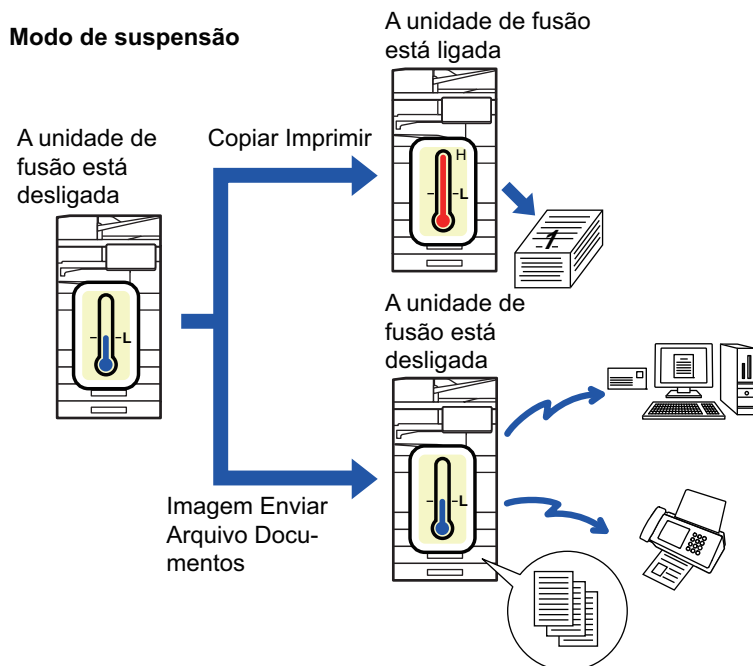

DEFINIÇÃO DE DIGITALIZAÇÃO ECO

Definir "Definição de digitalização eco" para , e seleccionar um modo ou ecrã para ativar a Definição de digitalização eco.

É possível definir os modos e ecrãs indicados a seguir.

- Ecrã Inicial
- Copiar
- Enviar Imagem
- Arquivo Documentos
- Definições de Sistema
- Sharp OSA



Para definir a digitalização Eco:

"Definições (administrador)" → seleccione [Definições do Sistema] → [Poupança de Energia] → [Definição de Digitalização Eco].



LISTA DE PADRÕES DE POUPANÇA DE ENERGIA

Esta função analisa a utilização da máquina e controla a entrada no modo Desligar automático com base na frequência de utilização. Se pretender gerir a alimentação da máquina utilizando uma lista de padrões de poupança de energia, seleccione [Manual] em "Definições (administrador)" - [Definição eco] - [Poup Energia] - [Mudar tempo de trans. pela alt. do dia.] e seleccione um Padrão de atualização automática na lista pendente ou um dos Padrões Eco Originais de 1 a 4. Para analisar automaticamente a utilização da máquina e atualizar o padrão, como necessário, defina Padrão de atualização automática.

Editar Padrão

Definir o Padrão eco original.

Item	Descrição
Alterar Nome do Padrão	Para alterar o nome do padrão, introduza o nome desejado.
Padrão a Modelar	Selecionar o padrão guardado em que pretende basear o novo padrão. Para copiar as definições de um padrão selecionado, seleccione [Copiar o padrão seleccionado.].
Def. Poup. Energia	Definir períodos de tempo para os modos da máquina. Selecionar um modo de 1 a 4 e depois um dia da semana, a hora de início e a hora de fim.
Dia da Semana	Definir o dia da semana em que pretende ativar o modo selecionado na Definição de poupança de energia.
Hora de Início/Tempo de Acabamento	Definir o período de tempo durante o qual quer ativar o modo selecionado na Definição de poupança de energia.



DEF. HORÁRIO LIGAR/DESL. ALIMENTAÇÃO

O painel do operador da máquina pode ser ligado ou desligado (On/Off) numa hora predefinida. É possível definir até três (3) padrões. O "Definição 1", "Definição 2" e "Definição 3" são executadas por esta sequência se tiverem sido definidas para o mesmo dia da semana ou para a mesma hora.

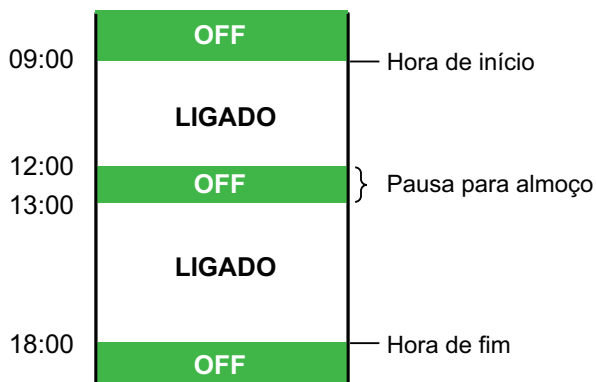

- A função de horário não suporta as definições de gestão de energia no Modo de Pré-aquecimento e no Modo Desligar Automático.
- A hora de desligar predefinida está sujeita às seguintes restrições:
 - Se a máquina estiver a funcionar devido à execução do trabalho actual ou por outras razões, a máquina só é desligada depois de concluído o trabalho.
 - A máquina não pode receber trabalhos da impressora.
 - A máquina pode receber trabalhos de cópia, como os de dados de fax recebidos.
 - Se a definição de Impressão com Tempo Especificado dos Dados Recebidos estiver activada, os trabalhos são copiados da próxima vez que a máquina for ligada.
 - Se a Definição de Gestão de Energia também estiver activada, as definições de Horário Ligar/Desligar Alimentação têm precedência.
 - Se especificar a mesma hora, as definições são aplicadas pela ordem "Definição 1", "Definição 2" e "Definição 3".
- A alimentação não é desligada nos seguintes casos:
 - "Activar Limpeza Automática" está em curso.
 - Enquanto a Otimização do Disco Local ou uma reiniciação estão em curso depois de o modo de definição ter sido alterado.
 - A predefinição da hora de ligar/desligar está no mesmo minuto em que a definição foi aceite.



Configurar a função Def. horário ligar/desl. alimen.

Em "Definições", selecione [Definições do Sistema] → [Poupança de Energia] → [Definição de Horário de LIGAR/DESLIGAR Alimentação].



DEFINIÇÕES PARA OPERAÇÕES EM DATAS ESPECÍFICAS

Pode configurar, como "data específica", um dia em que tenha uma grande quantidade de impressões ou queira efetuar uma operação especial, e definir um padrão de poupança de energia específico só para essa data.

Separador "Data específica"

Pode definir um período de até 7 dias para a Data específica. Definir uma data específica, o padrão de poupança de energia a aplicar e a operação que é efetuada se a data específica não corresponder a um dia útil.



Independentemente de o tempo de transição de desligamento automático estar ativado ou desativado, a máquina funcionará nas configurações de operação de data específica para a data específica.

Item	Descrição
Definição de Data	Configurar a data em que deseja utilizar a máquina com um padrão específico. Selecionar um dia entre 1 e 31 em Todos meses ou em Final de cada mês.
Funcionamento do modo economia de energia aplicada	Selecionar o padrão de poupança de energia que deseja aplicar. Utilizar o LISTA DE PADRÕES DE POUPANÇA DE ENERGIA (página 8-9) para especificar os detalhes do padrão de poupança de energia.
Funcionamento no feriado	Configurar a forma como a máquina opera se a data específica predefinida corresponder a dia feriado. Utilizar o LISTA DE PADRÕES DE POUPANÇA DE ENERGIA (página 8-9) para especificar o dia como feriado.



- Se uma data inicialmente especificada coincidir com uma outra que tenha sido movida por corresponder a um dia feriado, a definição da data anterior tem precedência.
- Se estiverem configuradas datas específicas com as mesmas datas, são utilizadas por ordem ascendente de 1 a 7 (números da data específica).

**Separador "Padrão"**

Este separador utiliza-se para configurar os detalhes de um padrão de poupança de energia.

Item	Descrição
Operação no modo de economia de energia	Selecionar um padrão de data específica que queira especificar.
Alterar Nome do Padrão	Introduzir um nome de padrão se quiser alterar o nome de um padrão de data específica.
Padrão a Modelar	Selecionar um padrão de origem se criar um padrão utilizando um padrão predefinido ou guardado.
Adicionar nova programação.	Adicionar uma programação.

Separador "Feriado"

Especificar um feriado. O dia que especificar como feriado não será uma data específica.

Item	Descrição
Lista de feriados	Se tocar nesta opção, vê as datas e dias da semana para os feriados que definiu durante dois anos.
Dia da semana	Utilizar esta opção para especificar um feriado usando um dia da semana.
Definir Período	Utilizar esta opção para especificar um feriado usando uma data. "Hora final registada" mostra quando foi guardado o feriado guardado utilizando Definir período.



EXIBIR DEFINIÇÕES DA RECOMENDAÇÃO ECO (EXIBIR ECRÃ DA FUNÇÃO DE RECOMENDAÇÃO ECO)

Quando aparecer o ecrã inicial do modo normal, são exibidas as definições da recomendação eco.



Esta função não pode ser usada no modo fácil.



Para utilizar a função de recomendação eco, visualize:

"Definições (administrador)" → [Definições do Sistema] → [Poupança Energia] → [Definição Eco] → [Ecrã de Recomendação da Função Eco].

As funções exibidas são as indicadas abaixo.

- Cópia 2-Faces: [▶ página 3-24](#)
- N-Up: [▶ página 3-62](#)
- Cópia B/W: [▶ página 3-24](#)
- Orientação da imagem: [▶ página 3-38](#)

MODO POUPANÇA DE TONER

Este modo é utilizado para reduzir o consumo de toner.

O consumo de toner pode ser definido para cada um dos trabalhos de impressão de "Cópia", "Impressora" e "Impressão (Arquivo de Documentos)".

O consumo de toner pode ser selecionado em três níveis.

- Toner Poupança1 (Consumo de Toner: Muito)
- Toner Poupança2 (Consumo de Toner: Médio)
- Toner Poupança3 (Consumo de Toner: Pouco)



SENSOR DE MOVIMENTO

(BP-60C31/BP-60C36/BP-60C45/BP-70C31/BP-70C36/BP-70C45/BP-70C55/BP-70C65)

Este sensor deteta a presença de uma pessoa que se aproxima da máquina e retira-a do modo de suspensão. (Apenas Modo Sensor de movimento)

Estão disponíveis três definições para o alcance da deteção (I / II / III).

Além disso, quando o sensor de movimento responder durante o tempo em que a energia desta máquina estiver DESLIGADA na configuração de programação de ligar/desligar, você poderá ser avisado com uma mensagem de notificação.

Ao registrar um endereço de e-mail como destino de alerta, as informações de deteção serão enviadas para informá-lo de que o sensor de movimento respondeu ao endereço de e-mail registrado.

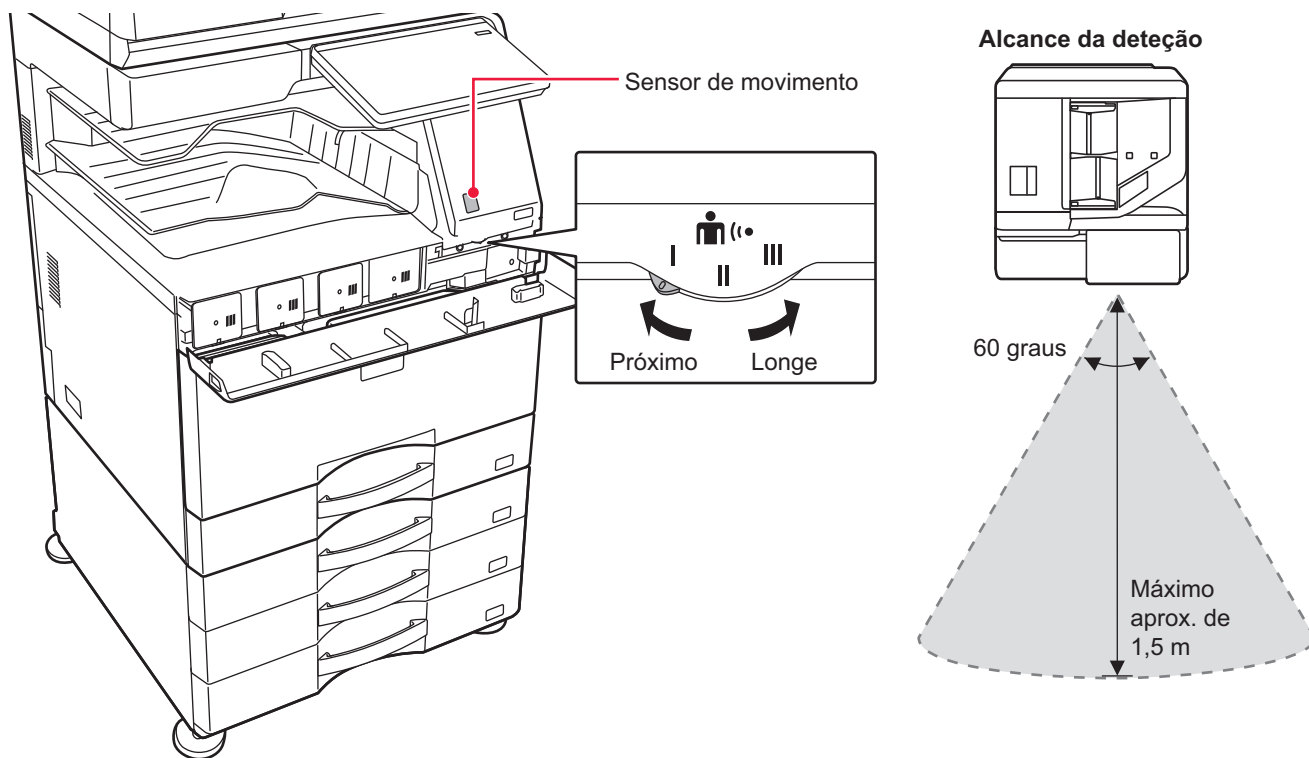

- O sensor de movimento deteta o movimento de fontes de calor.
- O alcance da deteção pode variar em função do local de instalação e do ambiente (temperatura ambiente, etc.).



O sensor de movimento pode não funcionar corretamente nas condições abaixo.

- Objetos diante do sensor de movimento
- Riscos ou pó na tampa do sensor de movimento
- Sensor de movimento diretamente exposto à luz solar ou a correntes de ar
- Sensor de movimento danificado
- Presença de fonte de calor (p. ex., aquecedor) nas imediações
- Objeto em movimento dentro do alcance da deteção



Para ativar o sensor de movimento:

"Definições (administrador)" → selecione [Definições do Sistema] → [Poupança de Energia] → [Definição Eco] → [Nível de Energia do Modo de Suspensão].



GESTÃO DA UTILIZAÇÃO DA MÁQUINA

AUTENTICAÇÃO DO UTILIZADOR

A autenticação do utilizador restringe a utilização da máquina a utilizadores registados. É possível especificar as funções acessíveis a cada utilizador, permitindo a personalização da máquina para satisfazer as necessidades do local de trabalho.

Se o administrador da máquina tiver ativado a autenticação do utilizador, cada utilizador terá de iniciar uma sessão para a utilizar. Existem diferentes tipos de autenticação do utilizador e cada um deles possui um método de início de sessão diferente.

Para mais informações, consultar as explicações dos métodos de início de sessão.

[AUTENTICAÇÃO POR NÚMERO DE UTILIZADOR \(página 8-15\)](#)

[AUTENTICAÇÃO POR NOME DE INÍCIO DE SESSÃO/PALAVRA-PASSE \(página 8-17\)](#)

[AUTENTICAÇÃO RÁPIDA \(página 8-20\)](#)

Para as definições exigidas para autenticação do utilizador, consulte [CONTROLO DE UTILIZADOR \(página 8-23\)](#).

AUTENTICAÇÃO POR NÚMERO DE UTILIZADOR

É utilizado o seguinte procedimento para iniciar a sessão com um número de utilizador fornecido pelo administrador da máquina.

Quando inicia a máquina, aparece o ecrã de início de sessão.

Quando controlado pelo número de utilizador

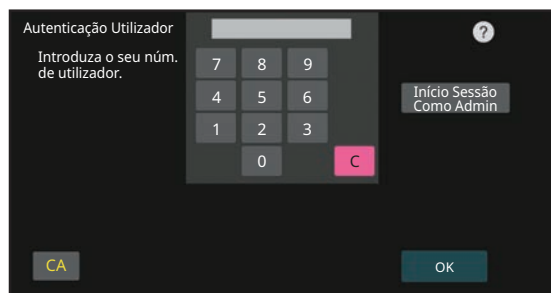

- Se "Aviso quando o Início de Sessão Falha" estiver ativada nas definições de sistema, o painel de operações ficará bloqueado durante cinco minutos quando for introduzido um número de utilizador incorreto três vezes seguidas.
- Contacte o administrador da máquina para verificar o número de utilizador que lhe foi atribuído.

1

Introduzir o número de utilizador (5 a 8 dígitos) utilizando as teclas numéricas.

Cada dígito introduzido será apresentado como "*".



2

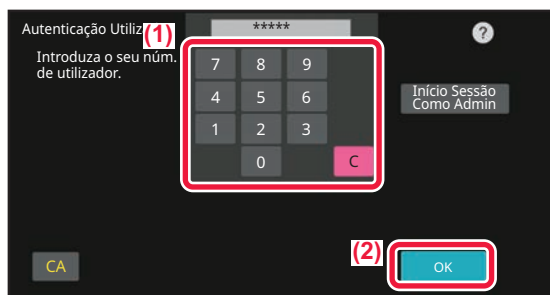

Toque na tecla [OK].

Se o número de utilizador introduzido for autenticado, é apresentado o número de páginas restantes que o utilizador pode copiar ou digitalizar.

Quando é definido um limite para o número de páginas que um utilizador pode utilizar, é apresentada a contagem de utilização para o utilizador que iniciou a sessão.



- **Para limitar o número de páginas que um utilizador pode utilizar:**

Em "Definições (administrador)", seleccione [Controlo do Utilizador] → [Definições de Controlo de Acesso] → [Grupo de Limite de Páginas].

- **Para ocultar o número de páginas que podem ser utilizadas após o início de sessão:**

Em "Definições (administrador)", desative [Definições do Sistema] → [Definições de Autenticação] → [Predefinições] → [Mostrar Estado de Utilização depois de Início de Sessão].

- **Para alterar o tempo de visualização da mensagem:**

Em "Definições (administrador)", seleccione [Definições do Sistema] → [Definições Comuns] → [Definições de Operação] → [Definições de Condições] → [Definição do Tempo de Mensagem].



Este passo não é necessário se o número de utilizador for um número de 8 dígitos. O início de sessão ocorre automaticamente após a introdução do número de utilizador.

3

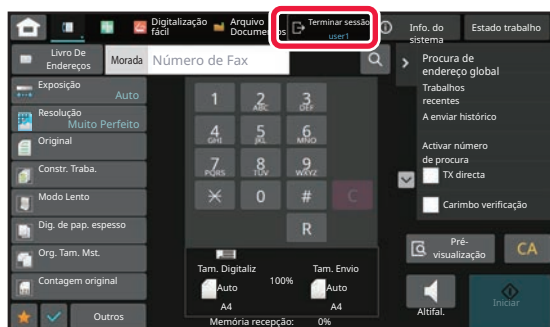

Concluída a utilização da máquina, para terminar a sessão, premir [Terminar sessão].



AUTENTICAÇÃO POR NOME DE INÍCIO DE SESSÃO/PALAVRA-PASSE

Este método permite que os utilizadores iniciem a sessão com um nome de início de sessão e uma palavra-passe fornecidos pelo administrador da máquina ou pelo administrador do servidor LDAP.

Quando inicia a máquina, aparece o ecrã de início de sessão.

Quando controlado pelo nome de início de sessão e pela palavra-passe

The screenshot shows a dark-themed login screen titled "Autenticação Utilizador". The instruction reads "Introduza nome de início de sessão e palavra-passe." There are two input fields: "Nome De Início De Sessão" and "Palavra passe". The "Nome De Início De Sessão" field has a "Seleccionar na Lista" button and a user icon. The "Palavra passe" field has a "Toque para introduzir palavra-passe" label. Below the fields is an "Aut para" button with the text "Início de Sessão Local". At the bottom left is a "CA" button and at the bottom right is an "OK" button.



- Podem aparecer itens diferentes no ecrã se for utilizada a autenticação LDAP.
- Dependendo do método de autenticação LDAP utilizado, poderá aparecer a tecla [Ender E-mail]. Bata levemente na caixa de texto [Ender E-mail] e introduza o seu endereço de e-mail.

This screenshot is similar to the previous one but includes an additional field labeled "Ender E-mail" with the placeholder text "Toque para introd. o End. de e-mail". This field is highlighted with a red rectangular box. The rest of the interface, including the "Nome De Início De Sessão" and "Palavra passe" fields, and the "Aut para" button, remains the same.

- Se "Aviso quando o Início de Sessão Falha" estiver ativada nas definições de sistema, o painel de operações ficará bloqueado durante cinco minutos quando for introduzido um nome de início de sessão ou uma palavra-passe incorreta três vezes seguidas.
Contacte o administrador da máquina para verificar o nome de início de sessão/palavra-passe que lhe foram atribuídos.



- **Para definir [Aviso quando o Início de Sessão Falha]:**
Em "Definições (administrador)", selecione [Definições do Sistema] → [Definições de Autenticação] → [Aviso quando o Início de Sessão Falha].
- **Para guardar um nome de utilizador:**
Em "Definições (administrador)", selecione [Controlo do Utilizador] → [Definições do Utilizador] → [Lista de Utilizadores]. Registe também informações detalhadas, como nome de início de sessão, número de utilizador e palavra-passe. Solicite ao administrador da máquina os dados necessários para utilizar a máquina.



1

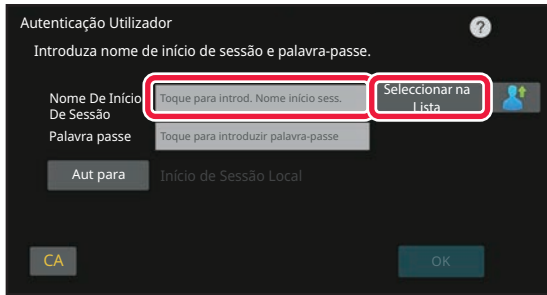

Introduzir o nome de início de sessão.

Introdução através do teclado virtual

Se o registo do nome de utilizador não foi efetuado no modo de configuração, o utilizador que utilize apenas a autenticação LDAP deve premir a caixa de texto [Nome De Início De Sessão] e introduzir o nome de início de sessão com o teclado virtual.

Seleção a partir de uma lista

Premir a tecla [Seleccionar na Lista] e seleccionar um nome de utilizador no ecrã Lista de Utilizadores.



É possível utilizar a autenticação LDAP se o administrador do servidor disponibilizar o serviço LDAP na rede local (LAN).

2

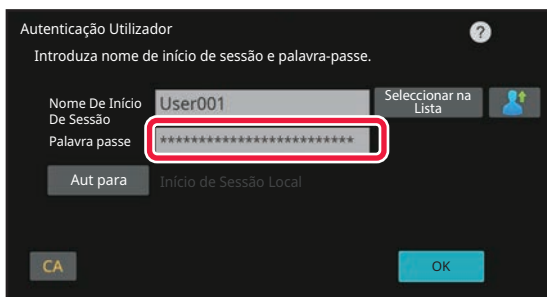

Introduzir palavra-passe.

Introduza através do teclado virtual.

Se estiver a iniciar a sessão num servidor LDAP, introduza a palavra-passe que foi guardada com o seu nome de início de sessão no servidor LDAP.

Cada carácter introduzido será apresentado como "*".

Após introduzir, prima a tecla [OK].

Se a autenticação for efetuada pelo servidor LDAP e existirem várias palavras-passe guardadas em "User List" e no servidor LDAP, utilizar a palavra-passe guardada no servidor LDAP.



Para registar o nome de utilizador e a palavra-passe:

Em "Definições (administrador)", selecione [Controlo do Utilizador] → [Definições do Utilizador] → [Lista de Utilizadores].



No registo do servidor LDAP, alterar os dados para [Aut para], em função do pretendido.

• Quando seleccionar através do ecrã Lista de Utilizadores:

O servidor LDAP ao qual se está a ligar foi registado aquando do registo do utilizador, pelo que o servidor alvo para o qual a autenticação deve ser direccionada aparece quando o nome de início de sessão é seleccionado.

Avance para o passo 3.

• Quando introduzir através do teclado virtual:

Premir [Aut para] e seleccionar o servidor LDAP para iniciar a sessão.



3

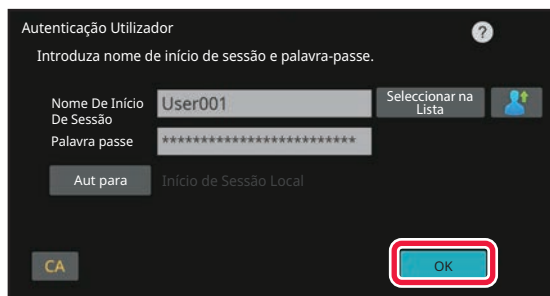

Toque na tecla [OK].

Se o nome de início de sessão e a palavra-passe introduzidos forem autenticados, é apresentado o número de páginas restantes que o utilizador pode copiar ou digitalizar.



Quando é definido um limite para o número de páginas que um utilizador pode utilizar, é apresentada a contagem de utilização para o utilizador que iniciou a sessão.



- **Para limitar o número de páginas que um utilizador pode utilizar:**
Em "Definições (administrador)", selecione [Controlo do Utilizador] → [Definições de Controlo de Acesso] → [Grupo de Limite de Páginas].
- **Para ocultar o número de páginas que podem ser utilizadas após o início de sessão:**
Em "Definições (administrador)", desative [Definições do Sistema] → [Definições de Autenticação] → [Predefinições] → [Mostrar Estado de Utilização depois de Início de Sessão].
- **Para alterar o tempo de visualização da mensagem:**
Em "Definições (administrador)", selecione [Definições do Sistema] → [Definições Comuns] → [Definições de Operação] → [Definições de Condições] → [Definição do Tempo de Mensagem].

4



Concluída a utilização da máquina, para terminar a sessão, premir [Terminar sessão].



AUTENTICAÇÃO RÁPIDA

Durante o funcionamento da máquina, esta função permite a autenticação fácil tocando num ícone pré-configurado.



- Podem ser registados até 20 utilizadores.
- Apenas a máquina suporta a autenticação rápida. Não é possível utilizar a autenticação através de página Web e a partir de um controlador de impressora. Para utilizar a autenticação através de página Web e a partir de um controlador de impressora, introduza para autenticar.
- A autenticação rápida não pode utilizar a autenticação por cartão IC ou o modo de conta de dispositivo.
- Se a opção [Aviso quando o Início de Sessão Falha] estiver ativada nas definições de sistema, o painel de operações ficará bloqueado durante cinco minutos quando for introduzida uma palavra-passe incorreta três vezes seguidas. Contacte o administrador da máquina para verificar a palavra-passe que lhe foi atribuída.



Para utilizar a autenticação rápida:

Em "Definições (administrador)", ative [Definições do Sistema] → [Definições de Autenticação] → [Predefinições] → [EnAtivar Início de Sessão Rápido].

Para as definições do servidor de autenticação, defina "Iniciar Sessão Localmente" e, para as definições do método de autenticação, defina "Nome/Palavra-passe de Início de Sessão".

Registar utilizadores para autenticação rápida

Para registo de utilizadores para autenticação rápida, não podem ser utilizadas as Definições de Administração de Utilizadores e definições de página Web utilizadas para registo de utilizadores normais. O registo é efetuado no ecrã de início de sessão com autenticação rápida.

1

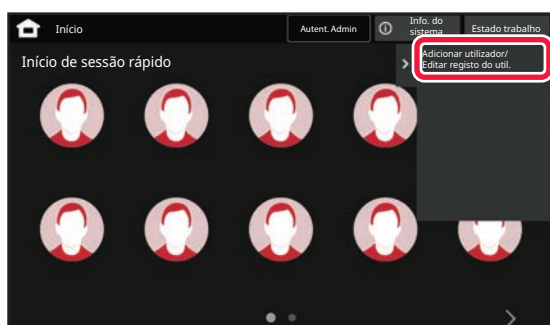

Toque em [Adicionar utilizador/ Editar registo do util.] no painel de ação.

2

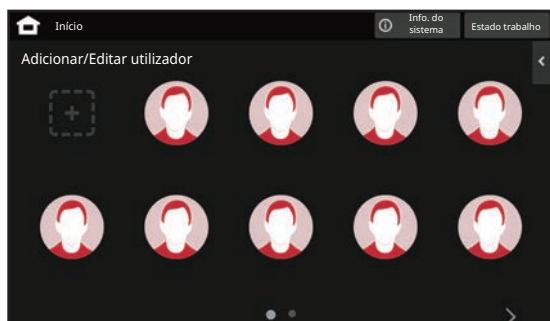

Toque na posição que pretende registar.

Isto leva ao ecrã de registo de utilizadores. Quando toca num ícone que já se encontra registado, será apresentado o ecrã de edição de informações. Os detalhes a editar são os mesmos do ecrã de registo de um novo utilizador. Quando efetuar a edição, consulte o passo 3.



3

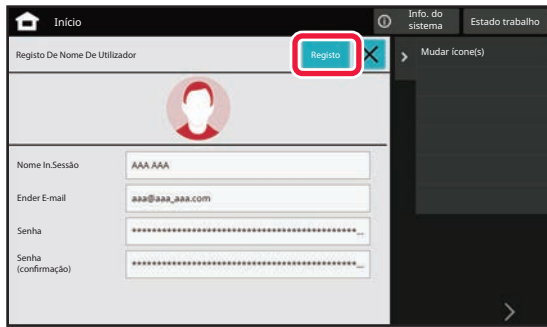

Introduza as informações do utilizador e prima a tecla [Registo] .

Especifique o ícone, Nome De Início De Sessão, Endereço E-mail, Senha, e Senha (confirmação) do utilizador. Toque nos itens a registar e introduza os detalhes necessários.

- Toque em "Mudar ícone(s)" no painel de ações para ser apresentado o ecrã de seleção de ícone. Selecione o ícone pretendido para configurar.
- Nome De Início De Sessão é apresentado em conjunto com o ícone. Garanta que introduz os dados.
- Quando editar as informações do utilizador, não é possível alterar a Senha. "Senha" e "Senha (confirmação)" não serão apresentadas no ecrã de edição.



Para eliminar um utilizador registado

Toque em [Adicionar utilizador/ Editar registo do util.] no painel de ações e, em seguida, toque no ícone do utilizador a eliminar. Toque em [Apagar] no painel de ações e, em seguida, toque na tecla [Apagar] na mensagem de confirmação apresentada.



Edição e eliminação de utilizadores a partir das Definições de Administração de Utilizadores e da página Web

Não é possível registar utilizadores a partir das Definições de Administração de Utilizadores nem da página Web, mas os utilizadores registados através da autenticação rápida são apresentados na Lista de Utilizadores. É possível editar e eliminar dados de utilizador a partir da Lista de Utilizadores. Configure a Lista de Utilizadores a partir de [Controlo do Utilizador] → [Definições do Utilizador] → [Lista de Utilizadores] em "Definições (administrador)".



Autenticar a máquina através da autenticação rápida

1

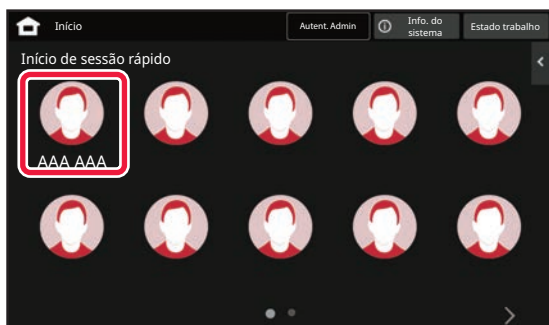

Toque no ícone.

Se não estiver definida uma palavra-passe, o início de sessão será fechado neste momento.

2



Se pretender definir uma Palavra-passe, introduza a Palavra-passe.

Introduza a Senha através do teclado virtual. O texto introduzido é apresentado com "***". Após introduzir a Senha, toque na tecla [OK].

3

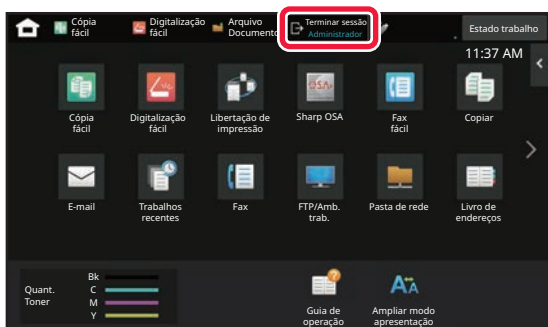

Concluída a utilização da máquina, para terminar a sessão, premir [Sair].



CONTROLO DE UTILIZADOR

Pode gerir utilizadores, como por exemplo registar os utilizadores que iniciam sessão e especificar o método de autenticação do utilizador.





Em [Controlo por Utilizador], nas "Definições (administrador)", e em [Definições de Sistema], nas [Definições de autenticação].

Controlo por Utilizador permite-lhe registar e gerir os utilizadores que utilizam a máquina.

Se limitar o número de páginas e funções que um utilizador ou grupo de utilizadores pode usar, pode impedir a utilização incorreta da máquina.

Para impedir a utilização não autorizada, pode proibir que pessoas não registadas utilizem a máquina ou proibi-las de usar determinadas funções.

Exemplo: Informações guardadas no Registo de nome de utilizador

	Nome do Utilizador: AAA Índice Personalizado: grupo A Grupo de limite de páginas: Grupo "limitado"	Grupo de Autoridade: Do utilizador Grupo de operação favorito: Grupo a
	Nome do Utilizador: BBB Índice Personalizado: Grupo B Grupo de limite de páginas: Grupo "limitado"	Grupo de Autoridade: Do utilizador Grupo de operação favorito: Grupo a
	Nome do Utilizador: CCC Índice Personalizado: grupo A Grupo de limite de páginas: Grupo "ilimitado"	Grupo de Autoridade: Administrador Grupo de operação favorito: Grupo b
	Nome do Utilizador: Nenhum (Usuários não cadastrados na máquina)	

Índice personalizado



Utilizar a máquina

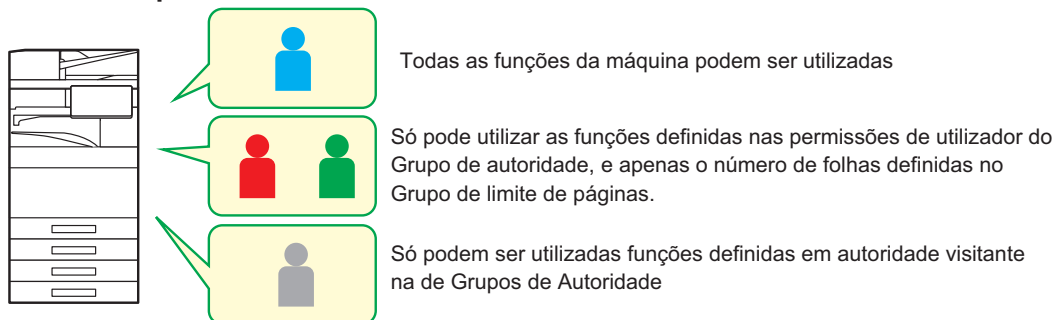

Grupo de Operações Favoritas



A máquina pode ser utilizada a partir dos ecrãs e das predefinições selecionadas para cada grupo.









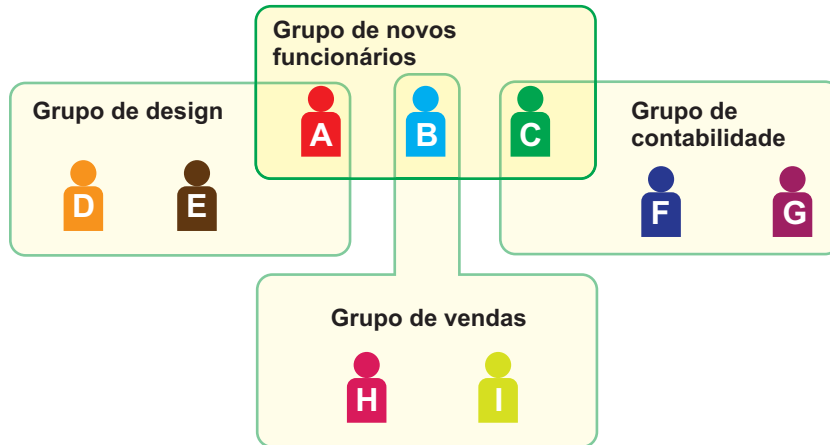





LISTA DE GRUPOS/ORGANIZAÇÃO

Pode registar um utilizador numa organização/grupo para ativar a partilha de contactos e agrupar informações registadas nesse grupo. Quando calcular todas as páginas utilizadas, pode verificar quantas páginas e que funções são utilizadas por cada grupo.

Pode definir várias organizações/grupos para um utilizador.



- | | | | |
|---|---|---|--|
|  |  |  | Partilha de informações no Grupo de novos funcionários |
|  |  |  | Partilha de informações no Grupo de design |
|  |  |  | Partilha de informações no Grupo de vendas |
|  |  |  | Partilha de informações no Grupo de contabilidade |



LISTA DE GRUPOS DE LIMITE DE PÁGINAS

Pode utilizar uma Lista de grupos de limite de páginas para limitar o número de folhas que os utilizadores de um grupo específico podem usar para fazer cópias ou impressões, e para limitar o número de páginas que podem digitalizar ou enviar por fax. Os utilizadores também podem estar proibidos de utilizar determinadas funções.

Lista de Grupos de Limite de Páginas A
Cópia de :
P/B: Limite de páginas (10.000)
Cor completa: Limite de páginas (10.000)
Impressora:
P/B: Ilimitado
Cor completa: Entrada
Impressão de arquivo de documentos:
P/B: Ilimitado
Cor completa: Ilimitado
Impressões da lista:
P/B: Ilimitado
Cor completa: Ilimitado
Scanner:
P/B: Entrada
Cor completa: Entrada
Envio de fax: Entrada
Digitalizar para unidade local:
P/B: Limite de páginas (50000)
Cor completa: Limite de Páginas (50000)

Esta secção explica como definir a Lista de grupo de limite de página.

- Os utilizadores deste grupo podem utilizar até 10.000 páginas tanto para trabalhos de cópia a cor como a preto e branco.
- Não há limite para impressões a preto e branco.
- Não pode ser utilizada a impressão a cores
- A Impressão de Arquivamento de Documentos e Listar Impressões de Lista podem ambas ser usadas sem restrições a cores e a preto e branco. Não pode ser utilizado o scanner nem a transmissão por fax.
- As digitalizações a cores e a preto e branco podem utilizar até 50.000 páginas cada.



GRUPO DE AUTORIDADE

O Grupo de Autoridade é usado para restringir as funções e definições que podem ser usadas por utilizadores que pertencem a um grupo específico. Se definir restrições de funções e definições, pode impedir que utilizadores sem experiência executem definições e operações incorretas, promovendo assim a utilização segura da máquina.

Principais tipos de autoridade (Lista de grupos padrão)

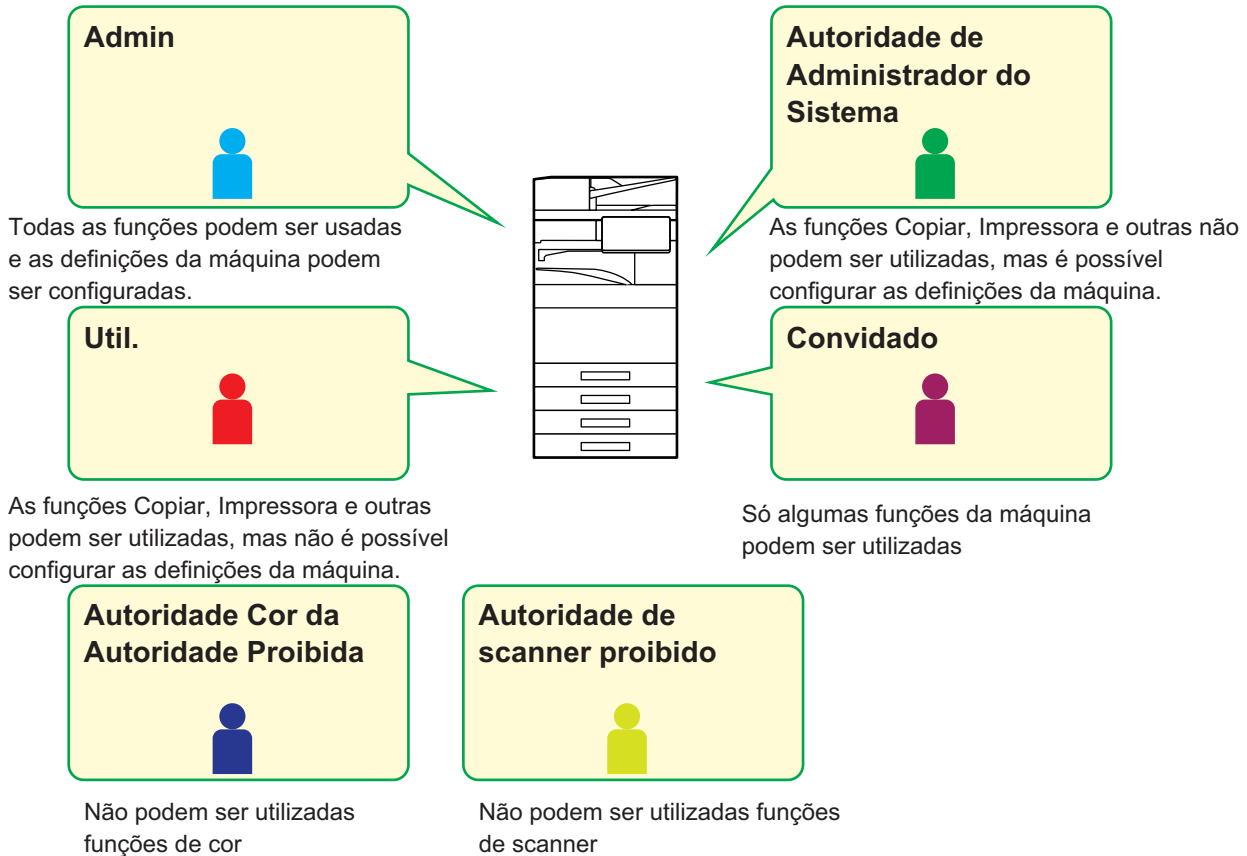



LISTA DE GRUPOS DE OPERAÇÕES FAVORITAS

Para cada grupo, pode registar um ambiente com definições que sejam convenientes para o grupo. Por exemplo, se os utilizadores falarem diferentes idiomas, pode ser definido um idioma para cada grupo e essa definição é aplicada automaticamente durante o início de sessão (normalmente, o idioma do visor não pode ser alterado sempre que se utiliza a máquina).

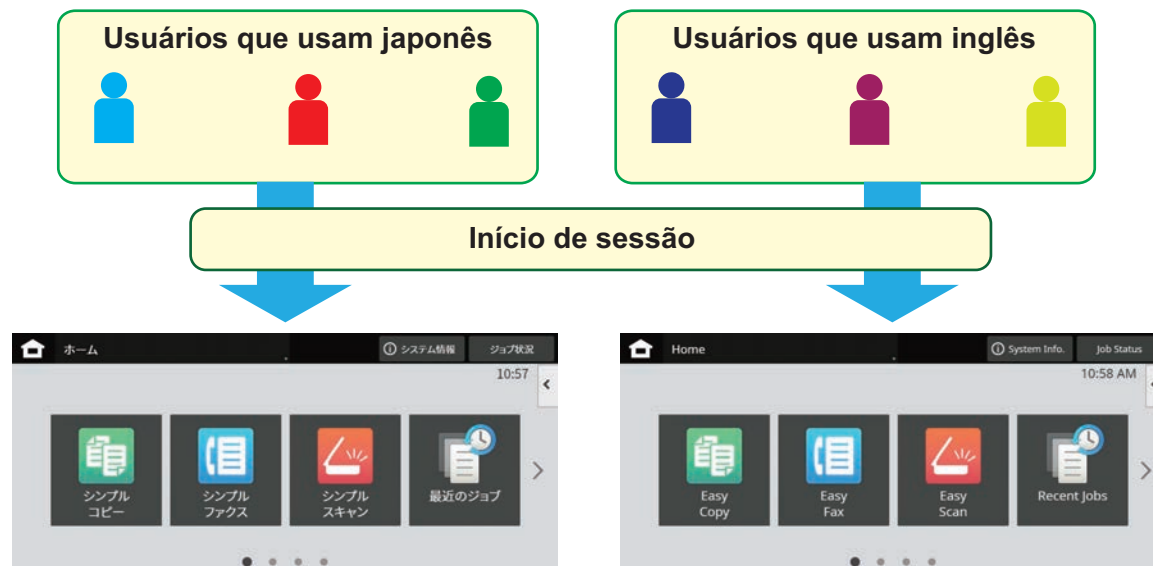

Ao configurar inglês para usuários que usam inglês e japonês para usuários que usam japonês na Lista de Grupos de Operações Favoritas, o idioma alternará automaticamente entre inglês e japonês quando um usuário fizer login na máquina.

FUNÇÃO DE LIGAÇÃO AO ACTIVE DIRECTORY

Pode associar-se ao domínio Active Directory (domínio AD) da máquina e executar com facilidade a gestão de utilizadores na rede.

Numa rede que não tenha o Active Directory ativado, tem de efetuar a autenticação do dispositivo de rede para cada dispositivo. Por esta razão, um utilizador tem de ter diversos nomes de domínio e senhas.

Associando-se ao domínio AD, só precisa de se autenticar uma vez. Depois de se autenticar, o servidor Active Directory autentica automaticamente os dispositivos de rede. Pode iniciar a sessão em vários dispositivos da rede com apenas uma senha e nome de domínio.



CÓDIGO DE FATURAÇÃO

CÓDIGO DE FATURAÇÃO

Um código de faturação, que é adicionado a um registo de tarefas quando um trabalho de impressão ou de envio é executado, é utilizado para executar o processamento de faturação.

Os códigos de faturação são classificados em dois tipos: código principal e subcódigo. Um código de faturação é registado no registo de tarefas quando é introduzido e quando um trabalho de impressão ou envio é executado.

A soma dos montantes por Código de Faturação com base nos registos de tarefas facilitará as operações subsequentes (p. ex., na criação de faturas combinadas).

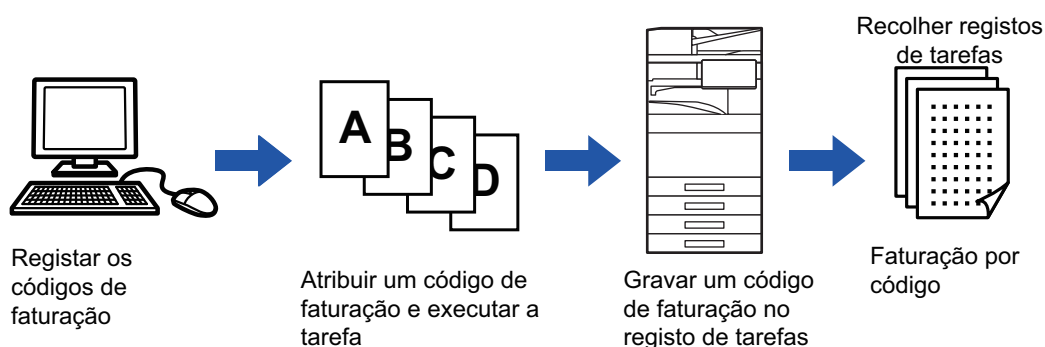

Tipos de códigos de faturação

Tipo	Descrição
Código Principal	Utilizado para categorizar os resultados dos trabalhos de impressão e envio executados para permitir uma gestão eficaz. Por exemplo, pode atribuir um código por cliente e recolher informações sobre custos por cliente do registo de trabalhos. Exemplo de código: Emissão da empresa A
Código Secundário	Disponível quando o código principal só por si não é suficiente para permitir a gestão de códigos de faturação. Por exemplo, pode atribuir informações sobre o custo mensal a um código secundário e recolher informações sobre o custo mensal total de todos os clientes quando o nome do cliente está atribuído ao código principal. Exemplo de código: Emissão de Outubro de 2020
Código Predefinido	Atribuído automaticamente quando o código principal ou o código secundário não está especificado.

Ativar a utilização do código de faturação

Para ativar a utilização do código de faturação, selecionar "Definições (administrador)" → [Controlo por Utilizador] → [Definição de Código de Faturação] → [Definições de Administração] e, em seguida, definir [Use o Código de Faturação] em [Activar].

Recolha de códigos de faturação

Em "Definições (administrador)", selecionar [Definições de Sistema] → [Controlo de sistema] → [Registo de tarefas] → [Job Log Operation] e clicar no botão [Guardar] para transferir os registos de tarefas. Em seguida, resume os dados classificando e organizando os registos de tarefas guardados.



UTILIZAR O CÓDIGO DE FATURAÇÃO

Se a utilização de um código de faturação for ativada em "Definições (administrador)", a janela de introdução do código de faturação será apresentada durante a transição de modo (no momento de impressão/envio no modo de arquivo de documentos).

Introduza o código principal ou o código secundário conforme necessário.



- **Para ativar a utilização do código de faturação**

Selecione "Definições (administrador)" → [Controlo do Utilizador] → [Definição do Código de Faturação] → [Definições de Administração] e de seguida defina [Usar Código de Faturação] para [Ativar].

- **Para manter o código de faturação especificado no momento da transição de modo**

Selecione "Definições (administrador)" → [Controlo do Utilizador] → [Definição do Código de Faturação] → [Definições de Administração] e de seguida defina a caixa de verificação [Lembrar Código de Faturação entre Modos] para . Isto exclui a necessidade de introduzir códigos de faturação em cada transição de modo.



É possível atribuir códigos de faturação para reimpressão/reenvio de ficheiros alvo e enviar tarefas de impressão do "Definições (administrador)" - [Operações de Documento].

Especificar novamente um código de faturação

Para alterar o código de faturação especificado para outro, premir a tecla [Trocar o código de faturação.] do painel de ação.

Quando a janela de introdução do código de faturação é apresentada, selecione um novo código de faturação.

Selecione um código de faturação da lista

Selecione o código de faturação pretendido na lista de códigos de faturação registados.

É necessário registar códigos de faturação com antecedência.

[REGISTAR UM NOVO CÓDIGO DE FATURAÇÃO \(página 8-33\)](#)

1

Quando a janela de introdução do código de faturação é apresentada, toque na tecla [Seleccionar na Lista] do código principal.



- **Se não for especificado um código de faturação**

Toque na tecla [Nenhuma utilização cód faturação].



- **Para seleccionar o código de faturação anteriormente seleccionado (durante a autenticação do utilizador)**

Premir [Use o Cód. de Faturação Usado Anteriormente] no painel de ação durante a autenticação do utilizador; esta ação exhibe o código principal e o subcódigo que o utilizador autenticado introduziu anteriormente.



2

Código principal	Nome do código principal
MAIN001	Company 1
MAIN002	Company 2
MAIN003	Company 3
MAIN004	Company 4
MAIN005	Company 5
MAIN006	Company 6
MAIN007	Company 7
MAIN008	Company 8

Premir e seleccionar o código principal na lista.



Para pesquisar pelo código principal ou pelo nome do código principal

Toque em . Quando a janela de pesquisa é apresentada, introduza o código principal e o respetivo nome. Em seguida, toque na tecla [Iniciar Proc.]. A lista de resultados da procura é apresentada.

3

Toque na tecla [OK].

Volta à janela de introdução do código de faturação.



Para cancelar a seleção na lista

Toque em [Cancelar e voltar] no painel de ação. Esta ação anula o código principal selecionado e volta à janela de introdução do código de faturação.



Para verificar os detalhes do código principal

Toque em [Mostrar detalhes] no painel de ação. A janela de detalhes é exibida. Verifique os detalhes e, em seguida, toque em .

4

Código de faturação

Por favor digite o Código de Faturação.

Código principal AAAA Seleccionar na Lista

Subcódigo AAAA Seleccionar na Lista

CA Nenhuma utilização cód faturação OK

Toque na tecla [Seleccionar na Lista] do código secundário.

A lista de códigos secundários é apresentada. Efetue o procedimento mostrado nos passos 2 e 3 e, em seguida, especifique o código secundário.



5

Código de faturação

Por favor digite o Código de Faturação.

Código principal AAAA Seleccionar na Lista

Subcódigo AAAA Seleccionar na Lista

CA Nenhuma utilização cód faturação OK

Toque na tecla [OK].



Para limpar o valor do código da faturação especificado

Toque na tecla [CA]. Introduza novamente o código de faturação.



Introduzir diretamente um código de faturação

1

Código de faturação

Por favor digite o Código de Faturação.

Código principal AAAA Seleccionar na Lista

Subcódigo AAAA Seleccionar na Lista

CA Nenhuma utilização cód faturação OK

Quando a janela de introdução do código de faturação for exibida, premir a caixa em [Código principal] e, em seguida, introduzir o código principal.

Especifique o código, utilizando até 32 caracteres de um byte.



Se não for especificado um código de faturação

Toque na tecla [Nenhuma utilização cód faturação]. O código de utilização é definido para o código principal.

2

Código de faturação

Por favor digite o Código de Faturação.

Código principal AAAA Seleccionar na Lista

Subcódigo AAAA Seleccionar na Lista

CA Nenhuma utilização cód faturação OK

Premir a caixa de [Subcódigo] e, em seguida, introduzir o subcódigo.

Especifique o código, utilizando até 32 caracteres de um byte.

3

Código de faturação

Por favor digite o Código de Faturação.

Código principal AAAA Seleccionar na Lista

Subcódigo AAAA Seleccionar na Lista

CA Nenhuma utilização cód faturação OK

Toque na tecla [OK].



Para limpar o valor do código da faturação especificado

Toque na tecla [CA]. Introduza novamente o código de faturação.



REGISTAR UM NOVO CÓDIGO DE FATURAÇÃO

Registrar um novo código de faturação.

É possível registar um código de faturação não só a partir da respetiva janela de introdução mas também a partir de "Definições".



É possível registar um total de 2 000 códigos principais e subcódigos.

Intervalo de partilha do código de faturação

Os códigos de faturação registados só podem ser partilhados no grupo específico no momento da autenticação do utilizador.

Se o intervalo de partilha não for especificado, os códigos de faturação registados são partilhados por todos os utilizadores.

1

Código de faturação

Por favor digite o Código de Faturação.

Código principal AAAA Selecionar na Lista

Subcódigo AAAA Selecionar na Lista

CA Nenhuma utilização cód faturação OK

Quando a janela de introdução do código de faturação for exibida, premir [Selecionar na Lista] do código principal.

Para registar um novo código secundário, toque na tecla [Selecionar na Lista] do código secundário.

Os passos seguintes são os mesmos que para o código principal.

2

Selecione cód faturação.

Código principal	Nome do código principal
MAIN001	Company 1
MAIN002	Company 2
MAIN003	Company 3
MAIN004	Company 4
MAIN005	Company 5
MAIN006	Company 6
MAIN007	Company 7
MAIN008	Company 8

Adicionar/Editar Código de Faturação

CA

Toque em [Adicionar/Editar Código de Faturação] no painel de ação.



3

Toque em [Ad novo] no painel de ação.



Para voltar à janela de seleção do código de faturação
Toque em **OK**.

4

Premir a caixa de [Código principal] e,
em seguida, introduzir o código
principal.

Especifique o código, utilizando até 32 caracteres de um
byte.

5

Premir a caixa de [Nome do código principal] e, em seguida, introduzir o
nome do código principal.

Especifique-o utilizando até 32 caracteres de um ou dois bytes.



6

Registo de código princ.
Código principal :
Nome do código principal :
Grupo público : Público para todos
Designar endereço público

Cancelar e voltar
Terminar registo
Registe o seguinte código de faturação.

CA

Se necessário, selecione o intervalo de partilha do código de faturação.

Público para todos: regista o código de faturação como um código público para todos os utilizadores que utilizam a máquina.

Specify target public address: limita o intervalo de partilha de código de faturação a registar apenas para o grupo especificado. É possível especificar até oito grupos como um destino público.

Para mais detalhes sobre como especificar um destino público, consultar "[Intervalo de partilha do código de faturação \(página 8-33\)](#)".



O destino público de um código de faturação não é apresentado se a autenticação do utilizador não for efetuada. O modo é automaticamente definido como [Público para todos].

7

Designar endereço público (Seleción:1/32) Limpar OK

Lista de organizações /grupos

- Group 1
- Group 2
- Group 3
- Group 4
- Group 5
- Group 6
- Group 7
- Group 8

CA

Toque e selecione um grupo como um destino público

É possível especificar até oito grupos. Depois de concluídas as definições, prima OK.



Para cancelar a definição:

Toque em [Limpar] no painel de ação. Esta ação cancela os destinos públicos registados e volta à janela anterior.



8

Para continuar a registar outros códigos de faturação, toque em [Registe o seguinte código de faturação].

Execute os passos 4 a 7 para registar o código principal.



Para cancelar o registo

Toque em [Cancelar e voltar] no painel de ação. Esta ação cancela todos os destinos públicos registados e volta à janela anterior.

9

Toque em [Terminar registo] no painel de ação.

Esta ação conclui o registo e volta à janela anterior. Toque em **OK** para terminar o procedimento de registo.



Para voltar à janela de introdução do código de faturação

Toque na tecla [CA].



EDITAR OU APAGAR O CÓDIGO DE FATURAÇÃO REGISTRADO

Pode alterar ou apagar o código de faturação registado.

O código de faturação também pode ser editado ou eliminado em "Definições".

Editar um código de faturação

1

Código de faturação

Por favor digite o Código de Faturação.

Código principal AAAA Seleccionar na Lista

Subcódigo AAAA Seleccionar na Lista

CA Nenhuma utilização cód faturação OK

Quando a janela de introdução do código de faturação é apresentada, toque na tecla [Seleccionar na Lista] do código principal.

Para registar um novo código secundário, toque na tecla [Seleccionar na Lista] do código secundário.

Os passos seguintes são os mesmos que para o código principal.

2

Seleccione cód faturação.

Código principal	Nome do código principal
MAIN001	Company 1
MAIN002	Company 2
MAIN003	Company 3
MAIN004	Company 4
MAIN005	Company 5
MAIN006	Company 6
MAIN007	Company 7
MAIN008	Company 8

Adicionar/Editar Código de Faturação

OK Cancelar e CA

Toque em [Adicionar/Editar Código de Faturação] no painel de ação.

3

Registo de código princ.

Código principal	Nome do código principal
MAIN001	Company 1
MAIN002	Company 2
MAIN003	Company 3
MAIN004	Company 4
MAIN005	Company 5
MAIN006	Company 6
MAIN007	Company 7
MAIN008	Company 8

Editar

OK Acrescentar Novo Eliminar CA

Premir e seleccionar o código principal a editar e, em seguida, premir [Editar] no painel de ação.



Para voltar à janela de seleção do código de faturação

Toque em **OK**.



4

Editar o código principal conforme necessário.

Para mais informações sobre como corrigir o código, consulte os passos 4 a 7 em "[REGISTAR UM NOVO CÓDIGO DE FATURAÇÃO \(página 8-33\)](#)".

5

Toque em [Terminar registo] no painel de ação.

Esta ação conclui o registo e volta à janela anterior. Toque em **OK** para terminar o procedimento de registo.



Para voltar à janela de introdução do código de faturação

Toque na tecla [CA].

Apagar um código de faturação

1

Código de faturação

Por favor digite o Código de Faturação.

Código principal AAAA Seleccionar na Lista

Subcódigo AAAA Seleccionar na Lista

CA Nenhuma utilização cód faturação OK

Quando a janela de introdução do código de faturação é apresentada, toque na tecla [Seleccionar na Lista] do código principal.

Para eliminar um subcódigo, premir a tecla [Seleccionar na Lista] do código secundário.

Os passos seguintes são os mesmos que para o código principal.

2

Seleccione cód faturação.

Código principal	Nome do código principal
MAIN001	Company 1
MAIN002	Company 2
MAIN003	Company 3
MAIN004	Company 4
MAIN005	Company 5
MAIN006	Company 6
MAIN007	Company 7
MAIN008	Company 8

Adicionar/Editar Código de Faturação

CA

Toque em [Adicionar/Editar Código de Faturação] no painel de ação.



3

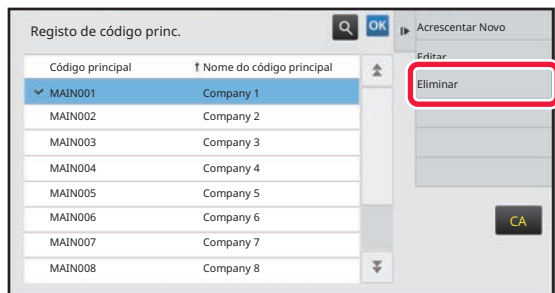

Premir e seleccionar o código principal a eliminar e, em seguida, premir [Eliminar] no painel de ação.



Para voltar à janela de seleção do código de faturação
Toque em **OK**.

4

Quando a mensagem de confirmação aparecer, toque na tecla [Apagar].



USAR ESTA MÁQUINA NUM AMBIENTE DE REDE

USAR WI-FI

WI-FI

É possível ligar esta máquina a dispositivos móveis e outros via Wi-Fi.

Esta máquina pode usar até três modos de comunicação.

O ambiente Wi-Fi pode ser configurado a partir das Definições do Sistema.

MODOS DE COMUNICAÇÃO DO WI-FI

Modo de Infraestrutura

A máquina e o dispositivo móvel podem comunicar via rede com um ponto de acesso instalado.



Modo Ponto de Acesso

A máquina pode ser definida como um ponto de acesso e comunicar com um dispositivo móvel. Neste modo, a comunicação com a rede à qual a máquina está ligada não está disponível.





Modo Wi-Fi Direto

A máquina e o dispositivo móvel comunicam diretamente via Wi-Fi. Neste modo, a comunicação com a rede à qual a máquina está ligada não está disponível.

A máquina e o dispositivo móvel estão conectados no modo Wi-Fi Direct.



Esta função pode ser usada num dispositivo Android.

WPS

Ao ligar com Wi-Fi, a ligação ao ambiente de rede pode ser feita simplesmente com WPS, em vez de configurar manualmente o SSID e a definição de segurança.



O WPS está disponível apenas para o modo de infraestrutura.

LIGAÇÃO POR BLUETOOTH

Esta máquina e os dispositivos móveis podem ser ligados por Bluetooth.

Quando um dispositivo móvel é ligado, os dados do livro de endereços podem ser exibidos no painel da máquina e usados como endereços de destino.

Os números de fax (números de telefone) e os endereços de email no dispositivo móvel conectado podem ser usados como endereços de destino.



Para BP-50C26/BP-50C31/BP-50C36/BP-50C45/BP-50C55/BP-50C65/BP-55C26, é obrigatório um adaptador de ligação sem fios.



LIGAR FACILMENTE COM UM DISPOSITIVO MÓVEL COMPATÍVEL COM NFC (LIGAÇÃO FÁCIL)

Pode ligar facilmente a máquina a um smartphone ou outro dispositivo móvel compatível com NFC.

- Toque na área do ponto de contacto NFC no canto inferior direito do painel de operações.

Com a instalação prévia de uma aplicação específica no dispositivo móvel, esta iniciará-se automaticamente após a ligação do dispositivo à máquina, permitindo a realização imediata de tarefas de impressão.

É também possível estabelecer a ligação mostrando um código QR no painel tátil da máquina e digitalizando-o com um dispositivo móvel que possua uma aplicação específica instalada.



- Certifique-se de que a função NFC e a função Wi-Fi do dispositivo móvel estão previamente ligadas.
- Para saber quais os leitores de cartões NFC e aplicações específicas utilizáveis, consulte o seu revendedor ou o serviço de assistência autorizado mais próximo.

LIGAR POR NFC

É possível ligar facilmente um dispositivo móvel à máquina ao mantê-lo na área do ponto de contacto NFC.

Além disso, com a instalação da aplicação específica no dispositivo móvel, esta iniciará-se automaticamente após a ligação do dispositivo à máquina, permitindo efetuar imediatamente envios de dados e impressões.

Configure previamente as definições na máquina para permitir a utilização de um NFC e da LAN sem fios.



Esta função pode não ser suportada dependendo da versão Android do seu dispositivo.

1

Mantenha o seu dispositivo móvel na área do ponto de contacto NFC



Se a máquina estiver no modo de desligar automático, manter o seu dispositivo móvel na área de contacto NFC fará a máquina sair desse modo. No entanto, se o [Modo de Suspensão] estiver definido para [Prioridade à Poupança de Energia], a máquina deve ser reativada manualmente.

2

Ligação à máquina a partir de um dispositivo móvel

A máquina e o dispositivo móvel iniciam automaticamente a ligação.

Se a aplicação dedicada não estiver instalada, o dispositivo móvel liga-se automaticamente ao site do Google Play™ e transfere a aplicação dedicada.

Caso contrário, a aplicação iniciará-se.

É possível imprimir e digitalizar a partir da aplicação.



Se a ligação não for concluída com sucesso, tente o seguinte:

- Mova lentamente o dispositivo móvel sobre a área do ponto de contacto NFC.
- Se houver uma capa colocada no dispositivo móvel, remova a capa.



LIGAÇÃO ATRAVÉS DE CÓDIGO QR

A ligação pode ser efetuada exibindo o código QR no painel tátil da máquina e utilizando o dispositivo móvel (com a aplicação específica já instalada) para o ler.

A máquina envia para o dispositivo móvel a informação necessária para a ligação, a qual é subsequentemente guardada. Não é necessário configurar quaisquer definições no dispositivo móvel e a configuração é efetuada rapidamente.

Para permitir a ligação através de código QR, configure previamente as definições da máquina.



Esta função pode ser utilizada em dispositivos Android e iOS.

1

Toque na tecla [Easy Connect (código QR)] no ecrã inicial.

O código QR aparece no painel tátil.

Previamente, ative os códigos QR em [Definição de ligação fácil] em Definições (administrador) e ative a exibição da tecla [Configuração Easy Connect (código QR)] em [Definição de ecrã inicial].

2

Inicie a aplicação específica no dispositivo móvel

3

Leia o código QR no painel tátil com o dispositivo móvel



O código QR contém a informação da ligação da máquina. Essa informação é guardada no dispositivo móvel. É também possível definir um ponto de acesso externo como destino da ligação.



AUTENTICAÇÃO OAuth 2.0

Quando utilizar o Microsoft365, Exchange Online, etc. para enviar mensagens de correio electrónico a partir desta máquina, recomenda-se a utilização do método de autenticação OAuth 2.0.

Esta secção descreve como operar a autenticação OAuth 2.0.

OBTER UM TOKEN

Com a autenticação OAuth 2.0, o fornecedor de serviços fornece um token de acesso que pode ser obtido pela máquina para enviar e receber correio electrónico.

Esta secção descreve como obter o token.

As definições devem ser configuradas pelo administrador e executadas na máquina. (A configuração não pode ser concluída na página Web.)



Quando ocorrer um erro durante a execução da tarefa, teste a ligação de autenticação POP/SMTP nas definições do sistema. Se for apresentada a mensagem [Falha de actualização do token. Apague o token e obtenha novamente o token.] no resultado do teste de ligação, elimine o token e obtenha-o novamente.

Definições de Autenticação SMTP

As definições seguintes estão disponíveis para a autenticação SMTP e o método de definição é o mesmo para todos os casos.

- Definições de Sistema → Definições de Rede → Definições de Serviços (Separador SMTP)
- Definições de Sistema → Controlo de sistema → E-mail de Alerta e Estado → Configuração SMTP
- Definições de Sistema → Definições de Rede → Regulação rápida
- Definições de Sistema → Definições de instalação inicial → Definições rápidas de rede

Esta secção descreve como obter um token em Definições de Sistema → Definições de Rede → Definições de Serviços (Separador SMTP).

1

Toque em "Definições (administrador)" → "Definições de Sistema" → "Definições de Rede" → "Definições de Serviços" → separador "SMTP".

2

Configure as definições necessárias, como "Servidor Principal", "Número Da Porta", "Excedido tempo limite", "Nome Remetente", "Endereço do Remetente" e "Activar SSL/TLS" nas Definições SMTP.

3

Selecione "OAuth 2.0" como Opção de autenticação.

4

Seleccionar um fornecedor.

5

Introduzir o nome da conta.



6

Toque na tecla [Obter token].

Toque na tecla [Obter token] e, em seguida, toque na tecla [OK] quando aparecer uma mensagem de confirmação. Aparecerá então a página de início de sessão do fornecedor seleccionado. Inicie sessão e siga as instruções para obter o token. Quando um token é adquirido, o ecrã "Token" muda de [Não obtido] para [Obtido].

São comuns as seguintes definições. Quando a autenticação OAuth 2.0 é recebida para qualquer uma destas definições, as definições são actualizadas em conjunto.

- Definições de Sistema → Definições de Rede → Definições de Serviços (Separador SMTP)
- Definições de Sistema → Definições de Rede → Regulação rápida
- Definições de Sistema → Definições de instalação inicial → Definições rápidas de rede

As definições seguintes são independentes. definições de autenticação SMTP, a autenticação OAuth 2.0 tem de ser obtida separadamente.

- Definições de Sistema → Controlo de sistema → E-mail de Alerta e Estado → Configuração SMTP

Definições de Autenticação POP

As definições seguintes estão disponíveis para a autenticação POP e o método de definição é o mesmo para todos os casos.

- Definições de Sistema → Definições Envio Imagem → Definições de fax internet → Configurações do Servidor
- Definições de Sistema → Definições De Impressora → Definições de Impressão de E-Mail
- Definições de Sistema → Controlo de sistema → E-mail de Alerta e Estado → Estado de E-Mail (Separador Avançadas)

Esta secção descreve como obter um token em DDefinições de Sistema → Definições Envio Imagem → Definições de fax internet → Configurações do Servidor.

1

Toque em "Definições (administrador)" → "Definições de Sistema" → "Definições Envio Imagem" → "Definições de fax internet" → "Configurações do Servidor".

2

Configure as definições necessárias, como "Servidor POP3", "Número Da Porta", "Verificar intervalo" e "Activar SSL/TLS" nas definições.

3

Selecione "OAuth 2.0" como Opção de autenticação.

4

Execute os passos 4 a 6 em Definições de Autenticação SMTP.

Todas as definições de autenticação POP são independentes. Mesmo que tenha a autenticação OAuth2.0 noutras definições de autenticação POP, a autenticação OAuth 2.0 tem de ser obtida separadamente.



APAGAR UM TOKEN

Eliminar os tokens que foram configurados quando se utiliza a máquina com uma nova conta no Exchange Online, etc., ou quando os tokens expiraram e já não podem ser utilizados. As definições devem ser configuradas pelo administrador. A eliminação de tokens também pode ser configurada a partir da página Web.

Toque na tecla [Eliminar] em cada ecrã de definição da autenticação SMTP ou POP para visualizar uma mensagem de confirmação. Toque na tecla [OK] para apagar a ficha.

Quando o token é eliminado, a indicação "Token" muda para [Não obtido].

VERIFICAÇÃO DO ESTADO DO TOKEN

O estado do token pode ser verificado em "Token" em qualquer definição.

Mostrar com "Token"	Descrição
Não obtido	Um estado em que a ficha não foi obtida.
A aguardar autorização	A permissão para obter um token foi obtida do fornecedor, mas a máquina não concluiu a obtenção do token.
Obtido	A ficha foi obtida e está activada.
Inválido	O token foi obtido, mas a conta não está disponível ou o token é inválido porque expirou.



NAS

Um NAS (Network Attached Storage, armazenamento ligado à rede) é um dispositivo de armazenamento que está ligado à rede.

É possível utilizar uma parte da unidade de disco local da máquina como um servidor de ficheiros simples que permite guardar ficheiros e procurar ficheiros guardados.

ESTRUTURA DAS PASTAS

A estrutura das pastas é a seguinte:

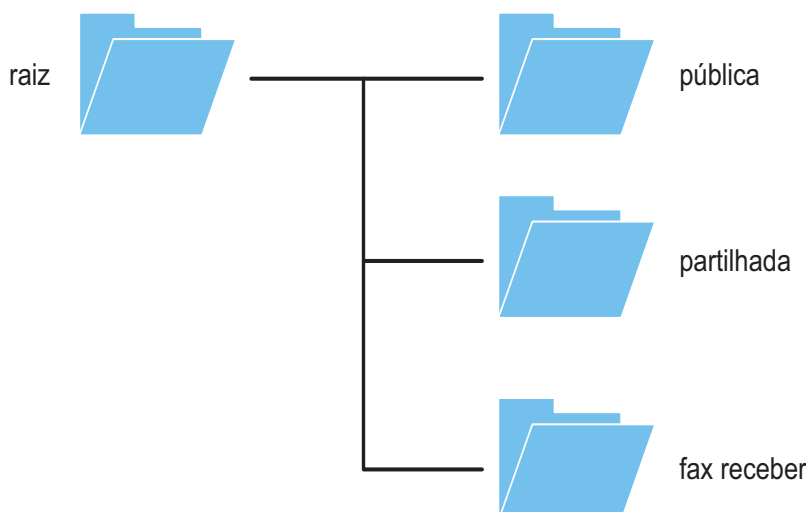

- raiz
- pública: Área para o armazenamento de ficheiros PDF criados com a função de arquivo de documentos, para procura no PC.
- partilhada: Área que permite a livre criação de pastas.
- receção fax: Área de armazenamento de dados recebidos utilizando a função de armazenamento de dados no disco local.

Armazenamento de ficheiros no NAS/procura de ficheiros no NAS

1

Você pode salvar os dados necessários na unidade local da máquina e visualizar os dados em seu computador.

Documento digitalizado na máquina

Em arquivo de documentos, toque na caixa de verificação [Criar PDF para procuras no PC] para a seleccionar , e efetue a cópia para a pasta pública para guardar os dados.

[Informações dos Ficheiro \(página 7-15\)](#)

Dados de fax recebidos

Configure "Definições (administrador)" - [Definições de Sistema] - [Definições Envio Imagem] - [Definições de encaminhamento de entrada (reenvio/armazenamento)] - [Definições de encaminhamento de entrada (armazenamento)].

[GUARDAR OS FAXES RECEBIDOS NO ARMAZENAMENTO DA MÁQUINA \(ENCAMINHAMENTO DE ENTRADA\) \(página 5-80\)](#)



2

Utilização como servidor de ficheiros/procura de ficheiros guardados.

Para o efeito, abra qualquer ecrã de pasta no computador e introduza na barra de endereços o endereço IP da máquina a seguir a "\\" (exemplo: \\192.168.1.28).



- Estão definidas restrições de acesso para cada pasta, pelo que deverá ser introduzido o nome de início de sessão e a palavra-passe da conta de administrador, ou de uma conta de utilizador que tenha sido registada na máquina.
- O tamanho máximo de cada ficheiro é de 2 GB.



OPERAÇÃO REMOTA DA MÁQUINA

Opere remotamente a máquina no seu computador ou dispositivo móvel, tal como um smartphone. Pode utilizar a máquina através do mesmo painel que o painel de operações da máquina que é apresentado no seu PC, como se estivesse a trabalhar em frente à máquina.

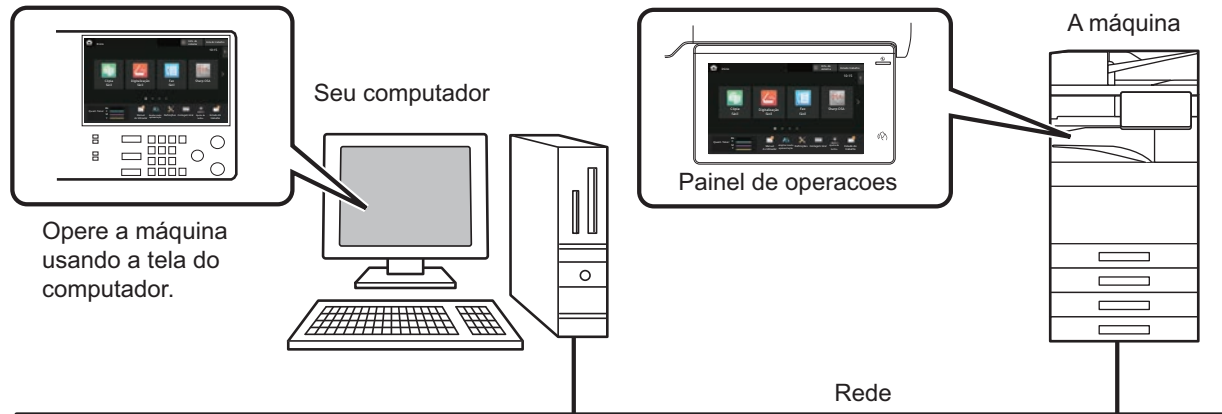

A função de operação remota pode ser usada apenas num dispositivo de cada vez.

Para poder utilizar a função de operação remota, é necessária a preparação seguinte.

- Em "Definições (administrador)", selecione [Definições de Sistema] → [Definições Comuns] → [Definições Operação] → [Definições Condições] → [Definições de Operação Remota] → [Operação Remota de Software] e selecione [Allow] para [Autoridade Operacional].
- Ligue a máquina à rede.
- Instale uma aplicação de software VNC (software VNC recomendado: RealVNC) no seu dispositivo.

Quando concluir a preparação, siga a operação descrita abaixo para configurar a função.

Exemplo: RealVNC®

1

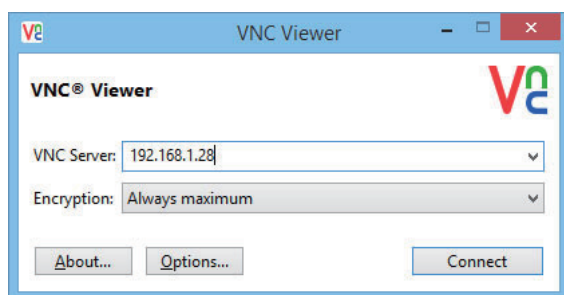

Iniciar o visualizador VNC, introduzir o endereço IP da máquina na caixa de introdução de dados "VNC Server" e clicar no botão [Connect].





Consulte o administrador da máquina para saber o respectivo endereço IP.



2

Para autorizar a ligação, seguir a mensagem apresentada no painel de operações da máquina.

Quando a máquina estiver ligada a uma aplicação de software VNC,  surge na barra de sistema do painel tátil da máquina.

Se pretender desligar, encerre a aplicação de software VNC ou bata levemente em .



Utilize o painel de operações da mesma forma que o faria na máquina. No entanto, não pode introduzir valores em série clicando na tecla continuamente.



Sharp OSA

A Sharp OSA (Open Systems Architecture) é uma arquitetura que estabelece uma ligação direta entre a máquina e aplicações de software (aplicações externas) para funcionamento numa rede.

Em máquinas que suportem a Sharp OSA, é possível estabelecer ligações entre comandos no painel de operações e funções do dispositivo, tais como digitalização e impressão, e aplicações externas.

COMUNICAÇÃO ENTRE APLICAÇÕES

Este módulo permite-lhe ligar a máquina com uma aplicação de scanner e outras aplicações padrão. Defina uma aplicação padrão em "Definições (administrador)" e em "Sharp OSA".



O módulo de comunicação da aplicação (BP-AM10) é necessário para usar estas funções na BP-50C26/BP-50C31/BP-50C36/BP-50C45/BP-50C55/BP-50C65/BP-55C26.

1

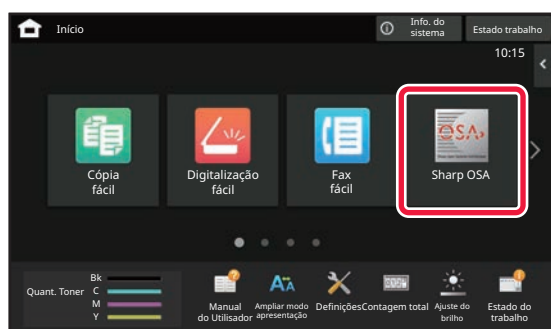

Premir a tecla [Sharp OSA] no ecrã inicial.

Se não estiverem guardadas aplicações padrão, não pode bater na tecla.

2

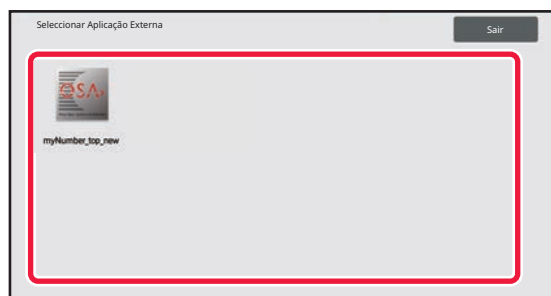

Selecionar uma aplicação padrão.

Se tiverem sido guardadas duas ou mais aplicações padrão, aparece o ecrã para seleccionar uma aplicação padrão. Bata levemente na aplicação padrão que pretender utilizar. Se apenas uma aplicação padrão tiver sido guardada, a ligação à aplicação padrão terá início.

3

Ligar a máquina à aplicação padrão.

Enquanto a máquina estiver em comunicação com a aplicação padrão, surge a mensagem "Ligação à aplicação externa".



APLICAÇÃO DE CONTA EXTERNA

O módulo de conta externa permite utilizar uma "aplicação de conta externa" para a gestão de conta centralizada de um MFP numa rede.

Pode utilizar-se uma "aplicação de conta externa" em "modo de autenticação externo" ou "modo de contagem externa". Quando se utiliza o "modo de autenticação externa", o ecrã de início de sessão é obtido através da aplicação quando a máquina é iniciada. Quando um trabalho termina, é enviado para a aplicação um ecrã de notificação de trabalho e o resultado do trabalho é contado pelo utilizador autenticado. Quando se utiliza o "modo de contagem externo", o ecrã de início de sessão não surge quando a máquina é iniciada. É enviada para a aplicação apenas uma notificação de resultado de trabalho. Não é possível utilizar a autenticação do utilizador pela aplicação de conta externa. Contudo, a aplicação de conta externa pode ser utilizada juntamente com a função de conta interna.



O módulo de conta externa (BP-AM11) é necessário para usar estas funções na BP-50C26/BP-50C31/BP-50C36/BP-50C45/BP-50C55/BP-50C65/BP-55C26.

Configuração da aplicação de conta externa

Após definir uma aplicação externa em "Definições (administrador)", reinicie a máquina para ativar a definição. Para reiniciar a máquina, consultar "[LIGAR A CORRENTE \(página 1-11\)](#)".

Funcionamento em modo de conta externo

Em seguida, é descrito o funcionamento nos dois modos para utilizar uma aplicação de conta externa.

Modo de autenticação externo

Quando a máquina é ligada à corrente no modo de autenticação externo, esta acede à aplicação de conta externa e apresenta o ecrã de início de sessão. O ecrã de início de sessão também surge quando se bate levemente na tecla [Chamada] para a execução de um trabalho no ecrã de estado de trabalho completo. (O ecrã de início de sessão não surge caso o utilizador tenha iniciado a sessão através do método normal.)

Premir o ecrã de estado da tarefa enquanto o ecrã de início de sessão é exibido; será exibido o ecrã de estado da tarefa. Para regressar ao ecrã anterior, toque numa tecla de seleção de modo.



- A função de controlo de utilizador da máquina não pode ser utilizada no modo de autenticação externo. É também possível utilizar "Registo de Utilizador", "Visualização de Contagem de Utilizador", "Reposição da Contagem de Utilizador", "Impressão de Informação de Utilizador" e "Definição Exibição do Número do Nome do Utilizador".
- A tecla de seleção de modo não pode ser utilizada enquanto se visualizar o ecrã de início de sessão.

Se o início de sessão falhar:

Se o ecrã de início de sessão não surgir ou se a aplicação não funcionar correctamente, a máquina poderá não funcionar correctamente. Nesse caso, termine forçosamente o modo de conta externa.

Modo de conta externa

Ao contrário do que acontece no modo de autenticação externa, quando a máquina é iniciada no "modo de conta externo", o ecrã de início de sessão da aplicação de conta externa não é apresentado depois de a máquina arrancar. Apenas o resultado do trabalho é enviado para a aplicação de conta externa.

O modo de conta externo pode ser utilizado juntamente com a função de controlo do utilizador da máquina. (O modo de conta externo também pode ser utilizado quando a função de controlo de utilizador está desactivada.)



DETEÇÃO DE VÍRUS

Quando esta máquina está ligada a um ambiente de rede, pode ser exposta a vírus e outros ataques vindos do exterior. É também possível ser infetado com um vírus através de um dispositivo de memória USB. Existe ainda a preocupação de que um vírus que infete o

dispositivo possa propagar-se a outros dispositivos. Ao instalar um kit de deteção de vírus, os vírus podem ser detetados e tratados numa fase precoce para evitar a propagação da infeção por vírus.



- A máquina deve estar ligada a uma rede e ter acesso à Internet. Estabeleça a ligação a uma LAN através do conector LAN da máquina ou a função LAN sem fios, e proceda às definições necessárias, através da consulta das "[Definições de Rede \(página 9-196\)](#)". Consulte também "[Controlo de porta \(página 9-230\)](#)", sendo que a porta HTTPS do cliente deve estar definida para "Ativada". Se necessário, deve ainda configurar a "[Definição de Proxy \(página 9-216\)](#)".
- As definições de deteção de vírus são configuradas em [Definição de Verificação de Vírus] em [Definições De Segurança]. A primeira vez que entrar em [Definição de Verificação de Vírus], irá aparecer o ecrã do contrato de licença de software. Leia e aceite os termos do contrato antes de utilizar o kit de deteção de vírus.

ATUALIZAÇÃO DO AGENDAMENTO E DADOS ALVO DA DETEÇÃO DE VÍRUS/DEFINIÇÃO DE VÍRUS

Esta secção descreve o agendamento da deteção de vírus e as atualizações do ficheiro de definição de vírus, bem como os dados alvo para a deteção.

Agendamento para a deteção de vírus

A deteção de vírus inicia nos seguintes momentos.

Durante a deteção de vírus, será exibido o ícone  na Área do Sistema e na informação da máquina exibida do ecrã de Informações do Sistema.

Deteção durante a instalação e atualização

Proceda à deteção de vírus durante atualizações de firmware, instalação de aplicações incorporadas e atualizações.

Deteção em tempo real

Esta função procura vírus durante a entrada e saída de dados da máquina. Esta função pode ser usada quando [Executar a Verificação de Vírus nos Dados de Entrada-Saída] está ativado em [Definição de Verificação de Vírus] das definições do sistema.

Deteção periódica

Procede à deteção de vírus numa determinada data e hora. Esta função pode ser usada quando [Executar a Verificação de Vírus a uma Hora Específica] está ativado em [Definição de Verificação de Vírus] das definições do sistema. A data e hora podem ser definidas em [Programar Hora] em [Definição de Verificação de Vírus].



Deteção mediante pedido

É possível efetuar uma deteção de vírus imediatamente. Quando **i** é exibido na deteção de vírus das informações da máquina no ecrã das Informações do Sistema, prima **i** e depois [Detetar Agora] para executar a deteção. Pode ainda seleccionar [Executar a Verif. de Vírus Já] em [Definição de Verificação de Vírus] nas definições do sistema para executar a deteção.

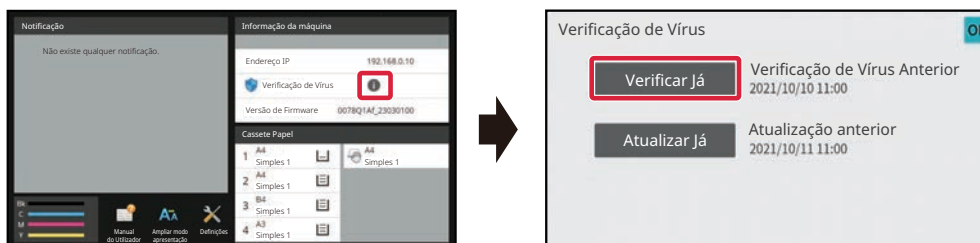

Atualização do agendamento para os ficheiros de definição de vírus

É possível atualizar o ficheiro de definição de vírus nos seguinte momentos.

Atualização periódica

Atualiza automaticamente e mantém os ficheiros de definição de vírus na sua versão mais recente.

Atualização mediante pedido

É possível atualizar imediatamente o ficheiro de definição de vírus. Quando **i** é exibido na deteção de vírus das informações da máquina no ecrã das Informações do Sistema, prima **i** e depois [Atualizar Agora] para atualizar o ficheiro de definição de vírus. Pode ainda atualizar o ficheiro de definição de vírus seleccionando [Executar a Atualização Já] em [Definição de Verificação de Vírus] nas definições do sistema.

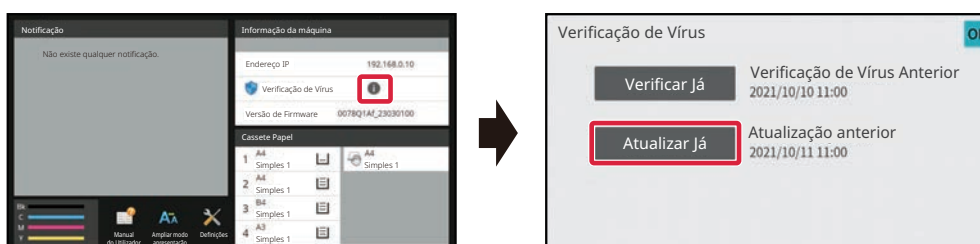

Dados alvo para a deteção de vírus

Os seguintes dados serão verificados quanto à presença de vírus.

- Firmware para a máquina
- Aplicações incorporadas
- Dados de entrada/saída da máquina (dados de trabalho, dados de configuração da máquina, dados do livro de endereços, dados de entrada/saída do arquivo de documentos)
- Dados armazenados na pasta NAS da máquina (pasta partilhada, pasta de receção de fax)



Combinação de dados alvo e deteção de vírus

As combinações de dados alvo e deteção de vírus são as seguintes.

	Deteção durante a instalação e atualização	Deteção em tempo real	Deteção periódica	Deteção mediante pedido
Firmware para a máquina	Sim	Não	Sim	Sim
Aplicações incorporadas	Sim	Não	Sim	Sim
Dados de entrada/saída da máquina	Não	Sim	Sim*	Sim*
Dados armazenados na pasta NAS	Não	Não	Sim	Sim

* Quanto aos dados de entrada/saída da máquina, os dados armazenados no armazenamento serão alvo de uma deteção periódica e de uma deteção mediante pedido.



QUANDO É DETETADO UM VÍRUS

Apresentado no ecrã de Informações do Sistema

Quando um vírus é detetado pela deteção de vírus, o seguinte ecrã será apresentado no ecrã de Informações do Sistema.

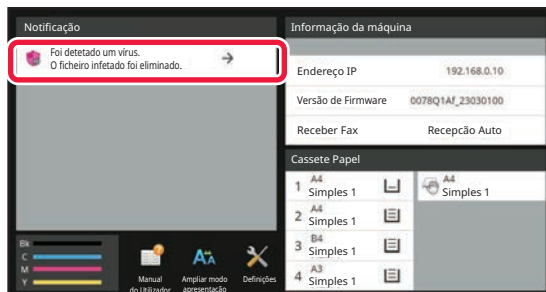

Irá aparecer também um ícone  na Área do Sistema para indicar que foi detetado um vírus.

Se um vírus for detetado, interrompa a utilização da máquina e tome as medidas antivírus adequadas.

Ao tocar na lista "Notificação", será exibida a mensagem eliminada e as informações sobre o vírus, caso eliminado, a data e hora da deteção, o tipo de dados alvo e o nome do ficheiro alvo ou o nome da aplicação.

Se o kit de deteção de vírus já tiver tomado medidas contra o vírus, prima [Apagar Notificação] para limpar a mensagem de "Notificação".

Se forem necessários direitos administrativos para remover o vírus, irá aparecer uma mensagem com informação sobre o vírus, a data e hora da deteção, o tipo de dados alvo e o nome do ficheiro alvo ou o nome da aplicação, juntamente com uma mensagem para contactar o administrador.

Se necessitar de confirmação por parte do administrador, prima [Apagar Notificação] para exibir o ecrã de início de sessão do administrador e, após o início de sessão, a mensagem será eliminada.



Mesmo que sejam detetados vários vírus, apenas será exibida uma linha em "Notificação". Após a primeira mensagem ser eliminada de "Notificação", o conteúdo do vírus seguinte será exibido na mesma linha em "Notificação".

Quando um vírus é detetado, a máquina procede da seguinte forma.

Se os dados alvo forem o firmware da máquina

Deteção durante a instalação e atualização	A atualização será cancelada e o painel tátil irá mostrar que o ficheiro atualizado está danificado. Após o utilizador confirmar o conteúdo e fechar o ecrã, a máquina irá funcionar com o firmware antes da atualização. Se o firmware foi atualizado remotamente, a atualização será cancelada e a informação de deteção de vírus será exibida na "Notificação" do ecrã de Informações do Sistema. A máquina irá funcionar com o firmware antes da atualização
Deteção periódica/mediante pedido	A mensagem é exibida na "Notificação" do ecrã de Informações do Sistema sobre a deteção de vírus e a necessidade de consultar um representante de serviço. A máquina continuará a funcionar.



Se os dados alvo forem uma aplicação incorporada

Deteção durante a instalação e atualização	Instalação e atualização através do Portal de Aplicações/dispositivo de memória USB Cancele a instalação/atualização e o painel tátil irá mostrar que foi detetado um vírus. Ao atualizar, o utilizador confirma o conteúdo, o ecrã é desligado e a aplicação funcionará como antes da atualização. Instalação e atualização através da página Web Cancelar a instalação/atualização e exibir a deteção de vírus na página web. Ao atualizar, a máquina irá funcionar com a aplicação antes da atualização. Ao atualizar o firmware Verifica quando a máquina é iniciada após a atualização do firmware. A atualização é cancelada e a mensagem de deteção de vírus é exibida na "Notificação" do ecrã de Informações do Sistema. A aplicação que detetou o vírus será eliminada.
Deteção periódica/mediante pedido	A mensagem de deteção de vírus é exibida na "Notificação" do ecrã de Informações do Sistema.

Quando os dados alvo são os dados de entrada/saída da máquina

Deteção em tempo real	Quando um vírus é detetado em relação aos dados de entrada, o painel tátil irá mostrar que um vírus foi detetado, os dados de entrada ou o trabalho a ser introduzido serão cancelados e os dados de saída ou os dados do trabalho a ser impresso serão descartados. Os dados na fonte de entrada de dados (dispositivo de memória USB, servidor externo, etc.) não serão apagados. Quando um vírus é detetado com os dados de saída, o painel tátil irá mostrar que um vírus foi detetado, os dados de saída ou o trabalho a ser impresso serão cancelados e os dados de saída ou os dados do trabalho serão apagados. A mensagem de deteção de vírus será exibida na "Notificação" do ecrã de Informações do Sistema.
Deteção periódica/mediante pedido	A mensagem de deteção de vírus é exibida na "Notificação" do ecrã de Informações do Sistema.

Se os dados alvo forem dados armazenados numa pasta NAS

Deteção periódica/mediante pedido	Eliminar os dados detetados. Será exibida uma mensagem na "Notificação" do ecrã de Informações do Sistema com o conteúdo dos dados infetados eliminados por ter sido detetado um vírus.
-----------------------------------	--



Quaisquer ficheiros na pasta NAS assinalados como contendo vírus serão apagados, pelo que deverá fazer uma cópia de segurança dos seus ficheiros antes de ser infetado com um vírus. Além do mais, não deverá guardar ficheiros importantes na pasta NAS.

Se "Registo de Auditoria" e "Alerta de Email" estiverem ativados aquando da deteção de um vírus, este será registado e será enviado um alerta de email.

"Registo de Auditoria" da deteção de vírus

Para mais informações sobre "Registo de Auditoria", consulte "[Registo de Auditoria \(página 9-245\)](#)" nas definições do sistema.

Alerta de email

A linha de assunto do vírus detetado e as informações sobre o vírus são relatadas no corpo do email. Para mais informações sobre alertas de email, consulte "[E-mail de Alerta e Estado \(página 9-264\)](#)" em definições do sistema.



ATUALIZAÇÃO DO FICHEIRO DE DEFINIÇÃO DE VÍRUS

Atualiza o ficheiro de definição de vírus nos seguinte momentos.

- **Quando a máquina é iniciada**

Atualiza o ficheiro de definição de vírus quando a máquina é iniciada. Se a deteção de vírus for efetuada no arranque, o ficheiro de definição de vírus é atualizado antes da deteção.

- **Atualização periódica**

Atualiza automaticamente os ficheiros de definição de vírus para manter os ficheiros no estado mais recente. Atualiza automaticamente, pelo que não são necessárias definições.

- **Atualização mediante pedido**

O ficheiro de definição de vírus é atualizado usando a informação da máquina no ecrã de Informações do Sistema ou [Executar Atualização Agora] na Definição de Deteção de Vírus.

Quando a atualização do ficheiro de definição de vírus falha

Quando a atualização do ficheiro de definição de vírus falha, aparece o seguinte ecrã no ecrã de Informações do Sistema.

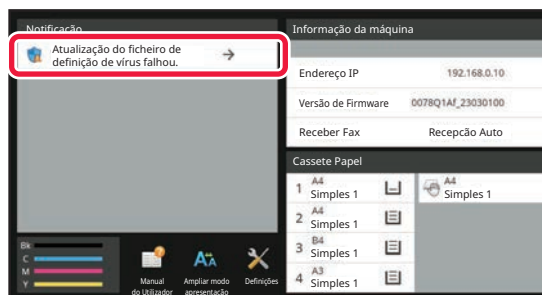

Além do mais, será exibido o ícone  na Área do Sistema para indicar que a atualização do ficheiro de definição de vírus falhou.

Quanto ao estado, a razão da falha da atualização será apresentada na secção "Notificação" do ecrã de Informações do Sistema, verifique os detalhes.

- Erro de ligação ao servidor (não consegue ligar à Internet / servidor não encontrado)
- Falha na transferência (erro de comunicação / dados recebidos danificados, etc.)
- Erro de hora do sistema (a hora no dispositivo e a hora no lado do servidor estão desfasadas em mais de 24 horas)
- Falha na autenticação (falha na autenticação do servidor)



Quando o "Registo de Auditoria" está ativado, a falha na atualização dos ficheiros de definição de vírus é registada.



CONCEÇÃO UNIVERSAL DA MÁQUINA

CONCEÇÃO UNIVERSAL DA MÁQUINA

A estrutura da máquina e do software foi concebida para permitir a sua fácil utilização por todos.

CONCEÇÃO UNIVERSAL RELACIONADA COM O FUNCIONAMENTO

Ajuste do ângulo do painel de operações

É possível ajustar o ângulo do painel de operações como um todo para permitir a sua utilização mesmo quando o utilizador estiver sentado.

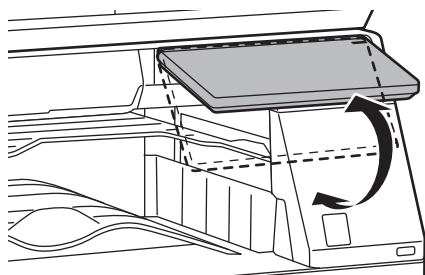

Pega antiderrapante nas bandejas de papel

As pegas de tipo antiderrapante facilitam a utilização a partir de cima ou de baixo. Basta colocar a mão na pega e empurrar para a frente para desbloquear o fecho. As bandejas podem ser manuseadas de forma natural. (excluindo uma base/gaveta de papel de 550 e 2100 folhas ou bandeja de grande capacidade)

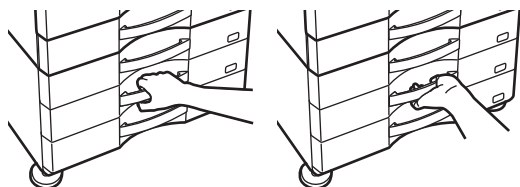



Alterar o tempo de resposta das teclas

O tempo de resposta das teclas pode ser alterado em função do necessário.

Em "Definições (administrador)", selecione [Definições de Sistema] → [Definições Comuns] → [Definições Operação] → [Definições Condições] → [Definição De Operação De Teclas].

- **Tempo para Aceitar Entrada Chave**

Esta definição determina o tempo que uma tecla deve ser premida no painel de toque até a introdução da tecla ficar registada. O período pode ser definido entre 0 a 2 segundos em incrementos de 0,5 segundos.

Ao prolongar a definição do período de tempo, a introdução da tecla pode ser evitada quando uma tecla é premida acidentalmente. Porém, importa não esquecer que quando se selecciona uma definição mais longa é necessário mais cuidado ao premir as teclas, garantindo que a introdução das teclas fica registada.

- **Desactivar Auto Repetição de Tecla**

Usada para desactivar a repetição de tecla.

A repetição da tecla provoca a mudança contínua de uma definição não só de cada vez que a tecla é premida, mas também enquanto a tecla está premida.

- **Tempo de Detecção de Toque Longo**

Define um período de tempo durante o qual um toque longo numa tecla é detectado.

- **Intervalo de Velocidade de Duplo Toque**

Define um intervalo em que um duplo toque é detectado.

Confirmação de colocação do original no alimentador de documentos

A luz de colocação de original acende quando o original é corretamente colocado na bandeja original.

Mesmo para utilizadores que têm dificuldade em confirmar que o original está colocado na bandeja original, a luz original pode ser ligada para confirmar que o original está colocado corretamente.

CONCEÇÃO UNIVERSAL RELACIONADA COM A VISÃO

Alterar o tamanho do texto

É possível alterar o tamanho do texto no painel de toque. Se o texto no painel de toque for pequeno e difícil de ler, é possível aumentar o seu tamanho.

Em "Definições (administrador)", selecione [Definições de Sistema] → [Definições Comuns] → [Definições Operação] → [Definições Condições] → [Ampliar modo de apresentação].

- **Ampliar Modo de Apresentação**

Apresenta caracteres grandes no ecrã.

 é exibido na área de sistema quando o Ampliar Modo de Apresentação estiver ativado.



CONCEÇÃO UNIVERSAL RELACIONADA COM A AUDIÇÃO

Sons de alerta audíveis durante a alteração de definições

Quando as definições de rácio de cópia ou exposição estiverem a ser alteradas, o utilizador é alertado por um som audível quando os valores predefinidos forem atingidos (rácio de cópia 100%, exposição 3).

Em "Definições (administrador)", selecione [Definições de Sistema] → [Definições de Som] → [Definições de Som (Comuns)] → [Som Toque Teclas] e [Tom de Referência].

• Som Toque Teclas

Controlar o nível sonoro do toque das teclas ou desligar o som. São também audíveis dois sons nos valores iniciais ao definir a escala no modo copiar ou ao regular a exposição em qualquer modo.

Ecrã em que a definição é eficaz	Valor Inicial
Ecrã de definição da taxa no ecrã de base do modo cópia	Rácio 100%
Ecrã de definição da exposição no ecrã de base do modo cópia	Nível de exposição: 3 (médio)
Ecrã de regulação da exposição no ecrã de base dos modos fax, Internet-fax e scanner de rede	
Ecrã de regulação da exposição para Digitalização para disco local no modo de arquivo de documentos	

• Ativar som de toque do teclado nas predefinições

Ao especificar a exposição no ecrã de ajuste da exposição de cada modo, ouve duas vezes um sinal sonoro que indica que o valor de referência foi atingido.



FUNCIONALIDADES DE ESTRUTURA UNIVERSAIS

A máquina tem definições e funcionalidades de estrutura que são compatíveis com a estrutura universal.

Interface de utilizador fácil de usar

- **Modo fácil**

Este modo mostra apenas os itens utilizados com maior frequência. Os botões e o texto são ampliados para facilitar a operação. É possível executar quase todas as operações normais utilizando o ecrã do modo fácil.

[MODO DE CÓPIA \(página 3-3\)](#)

[MODO DE FAX \(página 5-6\)](#)

[MODO DE SCANNER DE REDE \(página 6-7\)](#)

- **Personalizar o ecrã inicial e adicionar ícones**

Pode adicionar ícones ao ecrã inicial. Também pode alterar a imagem de um ícone para uma imagem personalizada. Adicione uma imagem de ícone em "Definições (administrador)" - [Definições de Sistema] → [Definição de ecrã inicial] → [Ícone].

Para adicionar um ícone ao ecrã inicial, adicione uma tecla em "Definições (administrador)" - [Definições de Sistema] → [Definição de ecrã inicial] → [Definições Condicoes] → [Botão Início]/[Tecla permanente].

- **Personalizar o ecrã inicial - alterar a ordem de visualização**

Pode alterar a ordem dos itens do ecrã inicial, para que apareçam primeiro os itens que utiliza com maior frequência.

Para alterar a ordem dos itens no ecrã inicial, faça a alteração em "Definições (administrador)" - [Definições de Sistema] → [Definição de ecrã inicial] → [Definições Condicoes] → [Botão Início].

- **Personalizar o ecrã inicial - estrutura intuitiva e fácil de utilizar**

Utiliza-se um estrutura simples de ícones para tornar o ecrã intuitivo e fácil de utilizar. O nível de toner está sempre visível, eliminando, assim, a necessidade de executar uma ação para verificar o nível de toner.



Para obter os procedimentos para editar o ecrã inicial, consulte "[EDITAR O ECRÃ INICIAL \(página 2-20\)](#)".

- **Visualização em alto contraste (padrão UD)**

É possível definir a imagem do painel de toque para alto contraste.

Selecione [Padrão 7] em "Definições (administrador)" - [Definições de Sistema] → [Definições Comuns] → [Definições Operação] → [Definições Condicoes] → [Definição de padrão de apresentação].

- **Visualização em vários idiomas**

É possível alterar o idioma utilizado no painel de toque para outro idioma, por exemplo, inglês ou francês.

Selecione o idioma pretendido em "Definições (administrador)" - [Definições de Sistema] → [Definições Comuns] → [Definições Operação] → [Definições Condicoes] → [Definição Língua Visor].



Operação intuitiva

- **Use o código QR para ver a página do Manual do Utilizador.**

Prima a tecla [Manual do Utilizador] no ecrã inicial do painel tátil para exibir um código QR que indica a página que contém o manual do utilizador. Pode ler o código QR com o seu dispositivo móvel para ver facilmente a página correspondente.

- **Funcionamento simples guardando programas**

A função de programa permite-lhe guardar grupos de definições de cópia, fax e outras funções. Guardando grupos de definições que utiliza frequentemente, pode selecionar facilmente essas definições.

[PROGRAMAS \(página 3-160\)](#)

[GUARDAR OPERAÇÕES DE FAX \(PROGRAMA\) \(página 5-86\)](#)

[GUARDAR OPERAÇÕES DE DIGITALIZAÇÃO \(PROGRAMA\) \(página 6-105\)](#)

- **Operação remota**

Pode visualizar o painel de toque da máquina num computador da mesma rede, para poder comandar a máquina a partir do computador. Pode mostrar como utilizar a máquina num computador, e a pessoa que está com dificuldades em utilizar o painel de toque pode comandar a máquina a partir de um computador.

[OPERAÇÃO REMOTA DA MÁQUINA \(página 8-49\)](#)

Maior facilidade de operação na máquina

- **Separador de tarefas**

Mesmo que esteja a ser executado um trabalho de cópia enquanto a máquina está a receber um fax, pode usar o separador de tarefas para enviar os trabalhos para bandejas diferentes, para que as páginas não se misturem umas com as outras.

[NOMES E FUNÇÕES DOS COMPONENTES \(página 1-2\)](#)

- **Cor da bandeja de saída mais escura**

As cores da bandeja de saída são mais escuras, para ser mais fácil distinguir a bandeja para onde o trabalho foi enviado.

- **No lado direito do painel de operações**

Localizado no lado direito do painel de operações, permite remover suavemente o papel sem interferir com a bandeja de saída.

Fácil substituição do toner

- **Possibilidade de abrir a caixa de toner só com uma mão**

A caixa que contém o cartucho de toner pode ser aberta facilmente só com uma mão.

- **Ejeção automática do cartucho de toner**

Quando um cartucho fica sem toner, é automaticamente ejetado da máquina. Isto garante que não é retirado, por engano, um cartucho de toner errado.

[SUBSTITUIR O CARTUCHO DE TONER \(página 1-88\)](#)

- **Prevenção da instalação incorreta do cartucho de toner**

Para evitar a instalação de um cartucho de toner num local incorreto, cada cor de cartucho de toner só pode ser instalada no local adequado.

[SUBSTITUIR O CARTUCHO DE TONER \(página 1-88\)](#)



LISTA DE REGISTO DE TAREFAS

ITEMS RECORDED IN THE JOB LOG

A máquina grava as tarefas executadas no registo de tarefas.

A principal informação registada no registo de tarefas está descrita abaixo.



- Para facilitar a totalização das contagens de utilização de máquinas com diferentes configurações, os itens registados no registo de tarefas estão fixados, independentemente dos dispositivos periféricos que estejam instalados ou do objectivo do registo.
- Em alguns casos, as informações das tarefas podem não ser correctamente registadas, se por exemplo ocorrer uma falha de corrente durante uma tarefa.

Nº.	Nome do item		Descrição
1	Itens principais	ID de Trabalho	A ID de trabalho é registada. As ID de trabalho aparecem no registo como números consecutivos até ao máximo de 999999, após o que a contagem recomeça de 1.
2		ID trabalho da conta	É registado o ID da tarefa utilizado na Sharp OSA.
3		Modo de Trabalho	É registado o tipo do modo de trabalho, como por exemplo cópia ou impressão.
4		Nome do Computador	É registado o nome do computador que enviou um trabalho de impressão.*
5		Nome Do Utilizador	É registado o nome do utilizador quando se usa a função de autenticação do utilizador.
6		Nome In.Sessão	É registado o nome de início de sessão quando se usa a função de autenticação do utilizador.
7		ID do cartão	É registada a ID do cartão para um processo de autenticação.



Nº.	Nome do item	Descrição
8	Itens principais	Número de Emissão de Cartão É registado o número de vezes que o cartão foi emitido e escrito num cartão IC SSFC.
9		Código principal É registado o Código Principal.
10		Subcódigo É registado o Subcódigo.
11		Data & Hora Iniciais São registadas a data e a hora a que o trabalho foi iniciado.
12		Data & Hora Finais São registadas a data e a hora a que o trabalho foi concluído.
13		Contagem Total Preto & Branco Para um trabalho de impressão, é registada a contagem total. Para um trabalho de envio, é registado o número de páginas transmitidas a preto e branco. Quando é sintetizada uma transmissão de difusão, é registado o número total de páginas. Para um trabalho de digitalização para o disco local, é registado o número de páginas guardadas a preto e branco.
14		Contagem Total Cor Total Para um trabalho de impressão, é registada a contagem total. Para um trabalho de envio, o número de páginas coloridas transmitidas é registado. Quando é sintetizada uma transmissão de difusão, é registado o número total de páginas. Para um trabalho de digitalização para unidade local, o número de páginas coloridas armazenadas é registado.
15	Contar de acordo com o tamanho São registadas as contagens por tamanho de papel/original nos modos de cor e preto e branco.	



Nº.	Nome do item	Descrição		
16	Itens principais	Contagem Inválida de Papel (Cores)	É registada a contagem de folhas inválidas a cores.	
17		Contagem Inválida de Papel (Preto & Branco)	É registada a contagem de folhas inválidas a preto e branco.	
18		Número de Definições Reservadas	É registado o número de definições especificadas ou destinos reservados.	
19		Número de Definições Completadas	É registado o número de definições completadas ou o número de destinos para os quais a transmissão foi bem sucedida.	
20		Número de Páginas Reservadas	É registado o número de páginas originais reservadas de um trabalho de cópia, impressão, digitalização ou outro.	
21		Número de Páginas Completadas	É registado o número de páginas completadas de uma definição.	
22		Resultado	É registado o resultado de um trabalho.	
23		Causa do Erro	É registada a causa do erro que ocorra durante um trabalho.	
24		Item Relacionado com Trabalho de Impressão	Saída	É registado o modo de saída de um trabalho de impressão.
25			Agrafo	É registado o estado daagrafagem.
26	Contagem de Agrafos		É registada a contagem de agrafos.	
27	Perfurar		É registado o estado de perfuração.	
28	Contagem de Furos		É registada a contagem de furos.	
29	Dobrar		É registado um trabalho que utilize a função de dobra.	
30	Contagem de Dobras		É registado o número de páginas dobradas.	
31	Dobra encad.		É registado um trabalho que utilize a função de dobra de encadernação.	
32	Número de Dobras de Encadernação		É registado o número de páginas dobradas em encadernação.	
33	Tom de Impressão		É registado o tom usado para um trabalho de impressão.	



Nº.	Nome do item	Descrição	
34	Image Send Related Item	Endereço	É registado o endereço de um trabalho de envio de imagem.
35		Nome Remetente	É registado o nome do remetente de um trabalho de envio de imagem.
36		Endereço do Remetente	É registado o endereço do remetente de um trabalho de envio de imagem.
37		Tipo de transmissão	É registado o tipo de transmissão de um trabalho de envio de imagem.
38		Número de Série Administrativo	É registado o número de série administrativo de um trabalho de envio de imagem.
39		Número de difusão	É registado o número de difusão de um trabalho de envio de imagem.
40		Ordem de entrada	É registada a ordem de reserva para transmissão de difusão de de um trabalho de envio de imagem. Permite ligar comunicação e impressão ao registar trabalhos multi polling.
41		Formato Ficheiro	É registado o formato de ficheiro de uma tarefa de envio de imagem ou de digitalização para o disco local.
42		Assinar	Regista se numa transmissão de e-mail é utilizada ou não uma assinatura eletrónica.
43		Encri.	Regista se numa transmissão de e-mail é utilizada ou não encriptação.
44		Modo Compressão/Taxa de Compressão	É registado o modo de compressão e a taxa de compressão do ficheiro de uma tarefa de envio de imagem ou digitalização para o disco local.
45		Tempo de Comunicação	É registado o tempo de comunicação de trabalhos de envio de imagem.
46		No. De Fax	É registado o número do remetente guardado.



Nº.	Nome do item		Descrição
47	Item Relacionado com Arquivamento de Ficheiro	Arquivo Documentos	É registado o estado do arquivamento do documento.
48		Modo de Armazenamento	É registado o modo de armazenamento do arquivo do documento.
49	Funcionalidade Comum	Definição de Cor	É registado o modo de cor seleccionado pelo utilizador.
50		Modos Especiais	São registados os modos especiais seleccionados quando trabalho foi executado.
51		Nome Ficheiro	É registado o nome do ficheiro guardado.*
52		Tamanho dos Dados [KB]	É registado o tamanho de um ficheiro.
53	Elementos detalhados	Tamanho Original	É registado o tamanho de um original digitalizado. É registado o tamanho de papel do ficheiro para um trabalho de impressão de arquivo de documentos.
54		Tipo de Original	É registado o tipo de original (texto, foto impressa, etc.) definido no ecrã de definições de exposição.
55		Contagem original	É registado o número de folhas originais digitalizadas.
56		tamanho do papel	Para um trabalho de impressão, é registado o tamanho do papel. Para um trabalho de envio, é registado o tamanho do papel transmitido. É registado o tamanho de papel do ficheiro guardado para um trabalho de Digitalizar para o disco local.
57		Tipo de Papel	É registado o tipo de papel usado para imprimir.
58		Propriedade de Papel	É registada a propriedade de papel especificada em "Tipo de Papel".
59		Configuração Duplex	É registada a configuração duplex.
60		Resolução	É registada a resolução da digitalização.
61		Item da Máquina	Nome do Modelo
62	Número de Série da Unidade		É registado o número de série da máquina.
63	Nome		É registado o nome da máquina que está indicado nas páginas Web.
64	Localização de Máquina		É registado o local de instalação da máquina que está indicado nas páginas Web.
65	ID da máquina		Gravar a ID da máquina introduzida pelo técnico de assistência.

* Nalguns ambientes, este parâmetro não é registado.



MODO DE CONFIGURAÇÃO

MODO DE CONFIGURAÇÃO

MODO DE CONFIGURAÇÃO	9-3
EXIBIR O MODO DE CONFIGURAÇÃO NA MÁQUINA .	9-3
VISUALIZAÇÃO DO MODO DE CONFIGURAÇÃO (VERSÃO WEB)	9-4
ECRÃ DO MODO DE CONFIGURAÇÃO	9-6
DESCRIÇÃO GERAL DO MODO DE CONFIGURAÇÃO	9-6
MÉTODO DE CONFIGURAÇÃO	9-7

LISTA DO MODO DE DEFINIÇÃO

LISTA DO MODO DE DEFINIÇÃO	9-9
---	------------

ESTADO

Estado	9-30
Identificação da máquina	9-30
Contagem Total	9-31
Estado do Dispositivo	9-31
Estado de rede	9-31
Estado de segurança	9-32
Versão de Firmware	9-32
Reiniciar a alimentação	9-32
Lista de Dados	9-32

LIVRO DE ENDEREÇOS

Livro De Endereços	9-35
Definições de categoria	9-41

OPERAÇÕES EM DOCUMENTOS

Operações de Documento	9-42
Arquivo Documentos	9-42
Submeter tarefa de impressão	9-45

CONTROLO DE UTILIZADOR

Definições do Utilizador	9-47
Lista de Utilizadores	9-47
Índice Personalizado	9-50
Lista de organizações /grupos	9-50
Impressão de Informação de Utilizador	9-51
Definições do controlo de acesso	9-52
Grupo de Limite de Páginas	9-52
Definição de limites de página da máquina	9-53
Grupo de Autoridade	9-54
Grupo de Operação Favorito	9-58
Contagem de Utilizador	9-61
Ver Contagem do Utilizador	9-62
Gravar Conta do Utilizador	9-63
Definição de Código de Faturação	9-64
Definições de Administração	9-64
Lista de Código Principal	9-65
Lista de Código Secundário	9-66

DEFINIÇÕES DE SISTEMA

Config. do ecrã inicial	9-67
Definições Condicoes	9-67
Ícone	9-68
Imagem de fundo	9-68
Definições de cópia	9-69
Definições Condicoes	9-69
Definições de Estado Inicial	9-73
Impressão de texto/imagem	9-75
Definições De Impressora	9-76
Definições Condicoes	9-76
Definições Interface	9-77
Definições de Estado Inicial	9-79
Definições PCL	9-81
Definições PostScript	9-81
Definições OOXML	9-82
Definições de libertação de impressora	9-82
Definições de Impressão de E-Mail	9-85
Definições de Impressão direta (FTP)	9-87
Definições de impressão direta (pasta de rede)	9-88
Definições de impressão a partir do terminal PC/Móvel	9-88
Definições Comuns	9-89
Definições Condicoes	9-89
Activar /Desactivar Definições	9-92
Próprio Nome e Destino Definido	9-95
Definições de categoria	9-95
Definições de Digitalização	9-96
Definições de Estado Inicial	9-96
Definições Condicoes	9-99
Endereço padrão	9-103
Definições de Nome de Assunto	9-105
Definições de Nome de Ficheiro	9-105
Definições de Corpo de Mensagem	9-106
Definições De Fax	9-107
Definições Condicoes	9-107
Definições de Envio	9-111
Definições de Recepção	9-114
Seguranca Polling Fax	9-118
Caixa Memória Código-F	9-119
Definições de fax internet	9-121
Definições Condicoes	9-121
Definições de Envio	9-124
Definições de Recepção	9-126
Configurações do Servidor	9-129
Receber/Encaminhar Dados de Fax (Manual)	9-131
Definições De Fax	9-131
Definições de Internet-Fax	9-132
Definições de encaminhamento de entrada (reenvio/armazenamento)	9-133
Definições de Encaminhamento de Entrada	9-133
Registo do endereço do remetente	9-135
Definições de Administração	9-136





Definições de encaminhamento de entrada (armazenamento)	9-138	Definições Condições	9-228
Definição de metadata	9-139	Controlo de porta	9-230
Entrega de Meta-Dados	9-139	Definição de Filtro	9-231
Registo de Conjunto de Meta-Dados	9-139	Deteção de intrusão/ataque	9-232
Editar ou Eliminar Conjunto de Metadados	9-139	Definição de Verificação de Vírus	9-234
Definições	9-140	Definições SSL/TLS	9-236
Definição De Arquivo De Documentos	9-141	Definições S/MIME	9-238
Definições Sharp OSA	9-147	Definições de IPsec	9-239
Definições Condições	9-141	Função de Administração de Documentos	9-241
Registo De Pasta Personalizada	9-145	Definição de impressão de padrão oculto	9-242
Apagamento automático def. de ficheiro	9-145	Impressão de informação de rastreio	9-244
Definições Sharp OSA	9-147	Registo de Auditoria	9-245
Definições Condições	9-147	Gestão de certificado	9-250
Definições de Aplicações Padrão	9-149	Poup Energia	9-253
A receber definição de aplicação	9-150	Definição eco	9-253
Definições de Aplicação de Conta Externa	9-151	Definição de digitalização eco	9-257
Definições de Aplicação Incorporada	9-152	Lista de Padrões de Poupança de Energia	9-257
Definição de Consulta	9-153	Definições de funcionamento numa data específica	9-258
Ligação a serviço externo	9-153	Def. horário ligar/desl. alimen.	9-259
Definições de autenticação	9-154	Modo de Poupança do Toner	9-260
Predefinições	9-154	Controlo de sistema	9-261
Definições de Administração	9-160	Registo de tarefas	9-261
Ações quando o utilizador é autenticado	9-162	Importar/Exportar Dados (Formato CSV)	9-261
Def.do leit. de car.	9-164	Cópia de segurança de armazenagem	9-262
Definições do papel	9-165	Copiar Dispositivo	9-262
Definições de tabuleiro de papel	9-165	Encaminhar livro de endereços	9-263
Registo de Bandeja	9-169	A arquivar segurança de dados	9-263
Registo de Tamanho Personalizado (Derivação)	9-169	Repor configurações	9-263
Registo de Tipo de Papel	9-170	E-mail de Alerta e Estado	9-264
Definições Operação	9-171	Definições de FSS optimizada	9-269
Definições Condições	9-171	Actualização de Microprograação	9-269
Definições de modo Fácil	9-177	Ajuste da Qualidade de Imagem	9-270
Definição de teclas favoritas	9-177	Ajustamento coletivo	9-270
Exibir Definição da Tecla de Modo	9-178	Qualidade de Imagem de Cópia	9-272
Definições do teclado	9-178	Qualidade de Imagem de Impressão	9-273
Hiperligações personalizadas	9-178	Qualidade de Imagem de Digitalização	9-274
Disposit Contr	9-179	Definições de Perfil de Cor	9-275
Definições Condições	9-179	Funções Comuns	9-276
Def. Indicador de Estado	9-183	Definições de instalação inicial	9-278
Definições de identificação de máquina	9-183		
Acertar Relógio	9-184		
Activar /Desactivar Definições	9-186		
Chave De Produto/Introdução de Número de Pedido	9-193		
Definições de Som	9-194		
Definições de Som (Comuns)	9-194		
Definições de Aviso Sonoro (Imagem Enviada)	9-195		
Definições de Rede	9-196		
Regulação rápida	9-196		
Definição do nome da rede	9-201		
Definições Interface	9-202		
Definições de Serviços	9-206		
Definição de Impressão Directa	9-211		
Configurações dos serviços de impressão externos	9-212		
Configuração LDAP	9-213		
Configurações do Active Directory	9-215		
Pasta pública / Definição Nas	9-215		
Definição de Proxy	9-216		
Configurações sem fio	9-217		
Definição de ligação fácil	9-221		
Definição de Bluetooth	9-222		
Definição da página Web do dispositivo	9-223		
Definições De Segurança	9-224		
Definição de Senha de Acesso	9-224		



MODO DE CONFIGURAÇÃO

MODO DE CONFIGURAÇÃO

As "Definições" permitem gerir várias funções que facilitam o uso da máquina como, por exemplo, a predefinição de cada função, definições de ligação à rede e verificação do registo do estado de operação.

Também se pode seleccionar o modo de Configuração recorrendo ao browser da Web e acedendo à máquina a partir de um PC ligado à mesma rede da máquina.



Palavra-passe de administrador

Para garantir a segurança, o administrador da máquina deve alterar a palavra-passe imediatamente após a aquisição da máquina. (Para mais informações sobre a senha de administrador predefinida, consultar o Guia de Início Rápido.) Para alterar a palavra-passe, consultar "ALTERAR PALAVRA-PASSE".

EXIBIR O MODO DE CONFIGURAÇÃO NA MÁQUINA

1

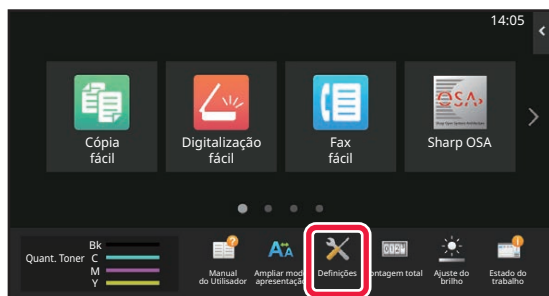

Toque na tecla [Definições].

Premir a tecla [Definições] no ecrã inicial.

O ecrã do modo de configuração surge no painel de toque. O menu de definição surge na parte superior do ecrã visualizado.

Tocar na definição no menu que pretende configurar.

Para mais informações sobre as configurações, consultar a explicação para cada item.

2

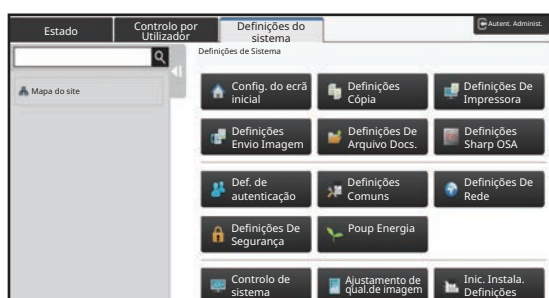

No separador superior, tocar no item que pretende definir.

O menu de definição aparece na parte superior do ecrã visualizado.

Tocar na definição no menu que pretende configurar.

Quando toca no separador [Definições de Sistema], surgem, no ecrã, as teclas dos itens.

Quando toca na tecla de um item, surge, no ecrã, o menu do item.

(Se premir a tecla [Definições de Envio de Imagem], aparecem mais teclas de item.)



- Para sair do modo de configuração, premir a tecla [Sair] no canto superior direito do ecrã.
- Para detalhes sobre os procedimentos de início de sessão quando está ativada a autenticação de utilizador, consultar "[AUTENTICAÇÃO DO UTILIZADOR \(página 8-15\)](#)".



VISUALIZAÇÃO DO MODO DE CONFIGURAÇÃO (VERSÃO WEB)

Se a máquina estiver ligada à rede, é possível aceder ao servidor Web incorporado na máquina recorrendo ao browser Web do PC.

A partir do modo de configuração da máquina, imprimir o endereço IP da máquina e introduzir o endereço no browser Web do PC.

1

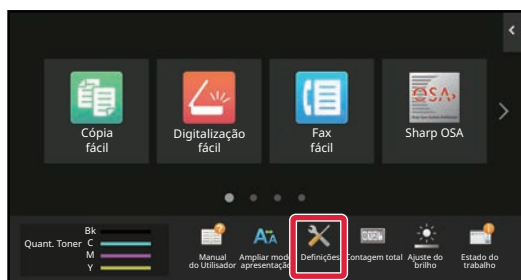

Toque na tecla [Info. do sistema].

2

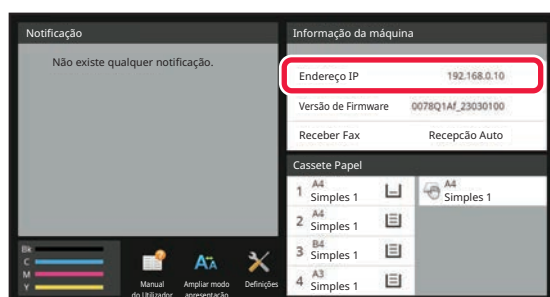

Verifique o endereço IP nas informações da máquina.

3

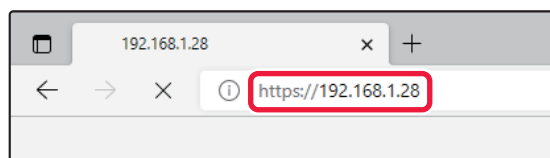

Inicie o browser Web no PC e introduza o endereço IP da máquina.

Iniciar o browser Web de um PC na mesma rede da máquina, e introduzir o endereço IP da máquina.

Browsers Web recomendados:

Microsoft Edge (Windows®),

Firefox (Windows®),

Safari (Mac OS®)

Chrome (Windows®)

Versão mais recente e principal versão anterior

Exibe do modo de configuração (versão Web).

No estado de predefinição, é necessário introduzir a senha de utilizador.

Consoante as definições da máquina, pode ser necessária a autenticação do utilizador para visualizar o modo de configuração (versão Web).

Para mais informações sobre a palavra-passe e outras necessárias para autenticação do utilizador, contactar o administrador da máquina.



4

Selecione um nome de início de sessão e introduza a palavra-passe.

Introduzir uma senha

- Se clicar num item que requer direitos de administrador, aparece o ecrã de introdução da senha, independentemente das definições.
- Selecione um utilizador que tenha direitos de administrador e introduza a senha de utilizador.
- Se a autenticação do utilizador não estiver ativada, pode definir o nome de início de sessão para "Administrador" e introduzir a senha de administrador para iniciar sessão na página Web.
Depois de iniciar sessão na página Web com direitos de administrador, o ecrã de introdução da senha não aparece quando clicar noutros itens que requerem direitos de administrador (até que termine a sessão).



Na parte inferior do ecrã de início de sessão irá encontrar links para transferir manuais, tais como o Manual do Utilizador e os controladores de impressoras mais recentes.



ECRÃ DO MODO DE CONFIGURAÇÃO

Esta secção descreve os itens típicos no método de operação no modo de configuração.

DESCRIÇÃO GERAL DO MODO DE CONFIGURAÇÃO

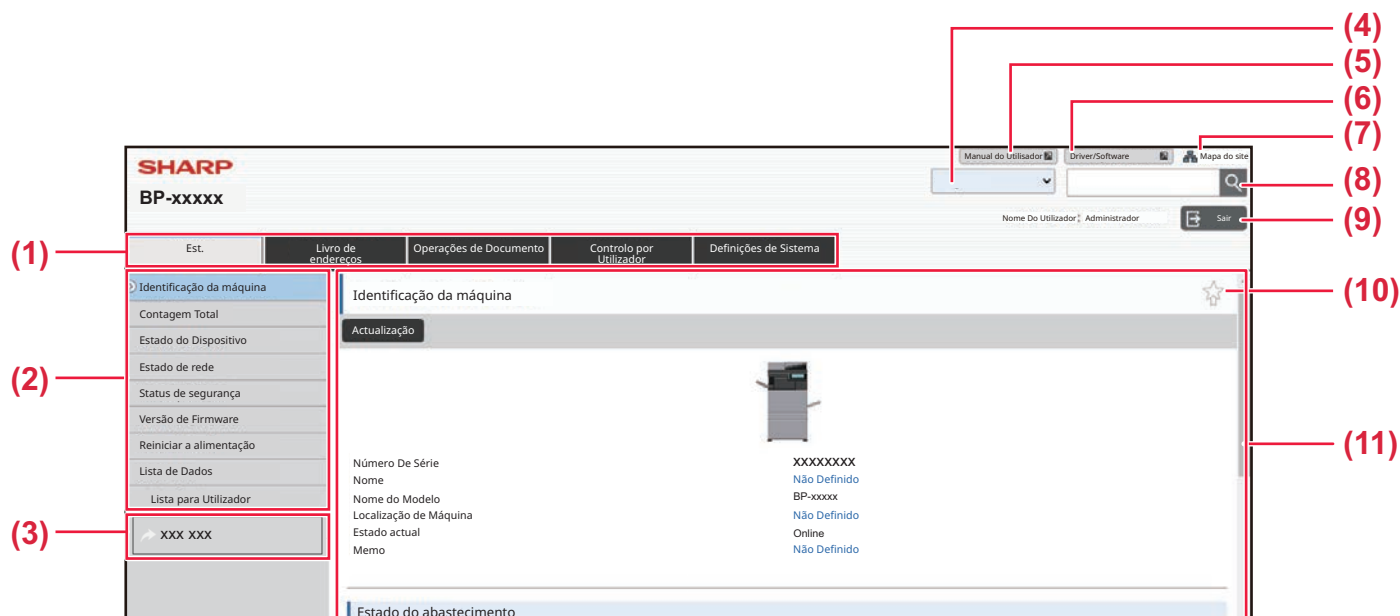

(1) Separador Menu

Este separador mostra o primeiro nível do menu de definições. Clique neste separador para ver os respetivos itens de definições no menu de definições. Algumas definições, como as definições do sistema, não aparecem no menu de definições quando clica no separador. Em vez disso, aparecem mais botões de itens de definições na área de definições.

(2) Menu de definições

Este menu mostra os itens que podem ser definidos na página Web. Os itens aparecem numa estrutura em árvore. Se clicar num item que requer direitos de administrador da máquina, aparece o ecrã de introdução da senha. Selecione o nome de início de sessão previamente registado e introduza a senha.

(3) Hiperligações personalizadas

Pode registar de antemão hiperligações personalizadas para mostrar essas hiperligações no menu de definições.

- [Hiperligações personalizadas \(página 9-178\)](#)

(4) Idioma

Defina o idioma que aparece na página Web.

(5) Transferência do Manual do Utilizador

Vá à página web do manual de instruções em formato PDF, tal como o manual do utilizador.

(6) Driver/Software

Vá à página web onde pode transferir o controlador e o software da impressora.

(7) Mapa do site

Mostra o mapa do site do Web site.

(8) Localizar

Utilize esta opção para localizar itens de definições e outras informações. Introduza o item que quer localizar na caixa de texto e clique .

(9) Botão [Início sessão/Sair]

Botão [Início sessão]

Clique neste botão para iniciar sessão na página Web.

Botão [Sair]

Depois de completar todas as definições nas páginas Web, clique neste botão para terminar a sessão e sair do browser Web.

(10) Ícone de atalho

Clique neste ícone para registar uma página que queira mostrar no separador Atalho.

(11) Área de definições

Mostra o ecrã de definições do item seleccionado no lado esquerdo do menu de definições.



MÉTODO DE CONFIGURAÇÃO

Esta secção explica os procedimentos básicos para configurar as definições através de "Config. do ecrã inicial" como exemplo.

Esta definição utiliza-se para alterar a imagem de fundo de um ecrã inicial, para uma imagem fornecida pelo utilizador.

1 Ligue-se à página web como explicado em "[VISUALIZAÇÃO DO MODO DE CONFIGURAÇÃO \(VERSÃO WEB\) \(página 9-4\)](#)".

2 Mostra o ecrã de definições "Config. do ecrã inicial".

(1) Clique no separador [Definições de Sistema] ().

Os itens de definições das definições do sistema aparecem na área de definições.

(2) Clique no botão [Config. do ecrã inicial] ().

3 Clique em [Imagem de fundo] no menu de definições e defina a imagem do fundo.

(1) Clique em [Imagem de fundo] no menu de definições.

(2) Clique no botão [Alterar] em "Imagem de fundo".

Aparece o ecrã "Registar imagem de fundo".

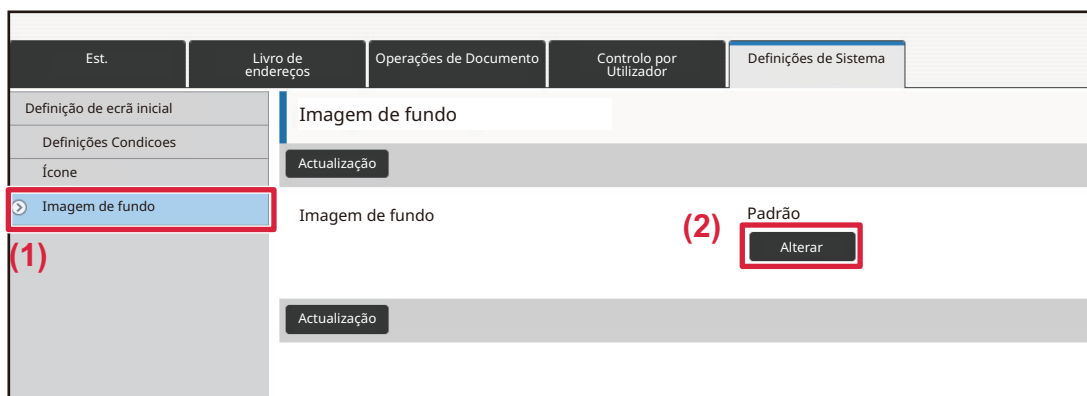



4

Selecione "Utilizar imagem personalizada" e clique no botão [Procurar] para selecionar a imagem desejada.

- (1) Verifique a caixa de verificação "Utilizar imagem personalizada"
- (2) Clique no botão [Procurar].

Quando clicar no botão [Procurar], aparece o ecrã de seleção de ficheiros. Selecione o ficheiro da imagem de fundo desejada.

5

Clique no botão [Submeter].

Caminho

6

Se quiser definir outro item, configure a definição no menu de definições ou no separador Menu.



Se utilizar a função "Encaminhar" ou "Anterior" do browser Web para aceder a um item diferente, o item que definiu pode não estar guardado. Utilize o menu de definições ou o separador Menu para se deslocar para um item diferente.

7

Quando concluir as definições de configuração, clique no botão [Sair] e saia.

Quando sair das definições, pode aparecer uma mensagem no painel de toque da máquina. Leia a mensagem e depois feche-a.



LISTA DO MODO DE DEFINIÇÃO

LISTA DO MODO DE DEFINIÇÃO

Clique no ficheiro de link para ver os detalhes de cada descrição.

No modo de configuração, há alguns que só podem ser definidos na página web e outros que só podem ser definidos nesta máquina.

*1 Só podem ser definidas as páginas web.

*2 Itens que só podem ser definidos no modo de configuração desta máquina.

*3 Para obter mais informações sobre configurações, consulte um técnico de serviço qualificado.



Dependendo das especificações da máquina e dos dispositivos periféricos instalados, pode não ser possível usar as definições.

Estado

Estado

- [Identificação da máquina](#)
- [Contagem Total](#)
- [Estado do Dispositivo](#)
- [Estado de rede](#)
- [Estado de segurança](#)
- [Versão de Firmware](#)
- [Reiniciar a alimentação](#)
- [Lista de Dados](#)
 - ◆ [Lista para Utilizador](#)
 - ◆ [Lista para Administrador](#)

Livro De Endereços*1

Livro De Endereços

- [Definições de categoria](#)

Operações de Documento*1

Operações de Documento

- [Arquivo Documentos](#)
 - ◆ [Pasta Principal](#)
 - ◆ [Pasta De Fich. Rápida](#)
 - ◆ [Pasta Personalizada](#)
 - ◆ [Minha Pasta](#)
 - ◆ [Impressão de lote de ficheiros](#)
- [Submeter tarefa de impressão](#)
 - ◆ [Definições de Impressão](#)



Controlo por Utilizador-Definições do Utilizador

Definições do Utilizador

- ▶ Lista de Utilizadores
- ▶ Índice Personalizado
- ▶ Lista de organizações /grupos
- ▶ Impressão de Informação de Utilizador

Controlo por Utilizador-Def. do con- tr. de acesso

Definições do controlo de acesso

- ▶ Grupo de Limite de Páginas
- ▶ Definição de limites de página da máquina
- ▶ Grupo de Autoridade
- ▶ Grupo de Operação Favorito*¹
 - ◆ Lista de grupo de operação favorita
 - ◆ Lista de chave favorita
 - ◆ Lista de ecrãs iniciais

Controlo por Utilizador-Contagem de Utilizador

Contagem de Utilizador

Controlo por Utilizador-Defin. de Cód. de Faturação

Definição de Código de Faturação

- ▶ Definições de Administração
 - ◆ Use o Código de Faturação
 - ◆ Definições do Código de Utilização
 - ◆ Assumir Código de Faturação na Transição de Modo
 - ◆ Desativar Alteração do Código de Faturação.
 - ◆ Aplicar Código de Utilização em Sessão Aberta com Conta de Dispositivo
 - ◆ Definição de Exceção para Função de Código de Faturação
 - ◆ Definição do Nome de Exibição do Código de Faturação
- ▶ Lista de Código Principal
- ▶ Lista de Código Secundário



Definições de Sistema-Definição de ecrã inicial

Config. do ecrã inicial

- ▶ Definições Condicoes
 - ◆ Registo do Ecrã Inicial
- ▶ Ícone
- ▶ Imagem de fundo

Definições de Sistema-Definições de cópia

Definições de cópia

- ▶ Definições Condicoes
 - ◆ Def De Rotação Da Cópia
 - ◆ Desactivar Cópia em Tamanho Diferente
 - ◆ Acrescentar ou Alterar mais Relações Predefinidas
 - ◆ Definição de Número Máximo de Cópias
 - ◆ Carimbo
 - ◆ Definição De Deslocamento De Margem Inicial
 - ◆ Apagar Ajuste De Largura
 - ◆ Definição N-Up inicial
 - ◆ Definições De Foto De Cartão
 - ◆ Encadernador Automático
 - ◆ Definição De Cópia De Separador Inicial
 - ◆ Desactivar Registo/Eliminação de Programa
 - ◆ Desactivação do Aliment. Manual e Cópia Duplex
 - ◆ Desactivar Selecção Automática de Papel
 - ◆ Definição de Selecção Automática de Bandeja em que é Fornecido o Papel
 - ◆ Desactivar registo de imagem personalizada
 - ◆ Desactivar envio enquanto copia
 - ◆ Digitalização de alta qualidade a partir do alimentador de documentos
 - ◆ Digitalização rápida do vidro (P/B)
 - ◆ Limpar auto antes de exec. cópia também
 - ◆ Mostrar Mensagem de Aviso quando o Original não for Detetado
- ▶ Definições de Estado Inicial
- ▶ Impressão de texto/imagem
 - ◆ Definições de texto (carimbo)
 - ◆ Carimbo personal.
 - ◆ Marca de água personalizada



Definições de Sistema-Definições De Impressora

Definições De Impressora

- ▶ Definições Condicoes
 - ◆ Proibir Impressão Da Página De Aviso
 - ◆ Proibir Impressão Da Página De Teste
 - ◆ Mudanca Auto Carta Tam A4
 - ◆ Mudança Auto Tam Livro-razão/ A3
 - ◆ Definições de tabuleiro de bypass
 - ◆ Fila de Trabalhos
 - ◆ Desactivar impressão directa através memória USB
 - ◆ Desactivar impressão directa através pasta de rede
 - ◆ Desactivar envio enquanto imprime
- ▶ Definições Interface
 - ◆ Modo Descarga Hexadecimal
 - ◆ Limite Tempo I/O
 - ◆ Activar Porta De Rede
 - ◆ Emulação Troca Porta Rede
 - ◆ Método De Troca De Portas
- ▶ Definições de Estado Inicial
- ▶ Definições PCL
- ▶ Definições PostScript
- ▶ Definições OOXML
- ▶ Definições de libertação de impressora
 - ◆ Padrão
 - ◆ Definições Avançadas
- ▶ Definições de Impressão de E-Mail
 - ◆ Imprimir e-mail
 - ◆ Servidor POP3
 - ◆ Número Da Porta
 - ◆ Opção de autenticação
 - ◆ Fornecedor
 - ◆ Nome da conta
 - ◆ Verificar intervalo
 - ◆ Activar SSL/TLS
- ▶ Definições de Impressão directa (FTP)
 - ◆ Registo de servidor FTP
- ▶ Definições de impressão directa (pasta de rede)
 - ◆ Registo de pasta de rede
- ▶ Definições de impressão a partir do terminal PC/Móvel
 - ◆ Impressão FTP
 - ◆ Número Da Porta
 - ◆ Impressão IPP (autónoma)
 - ◆ geo URI (RFC 5870)



Definições de Sistema-Definições Envio Imagem-Definições Comuns

Definições Comuns

► Definições Condicoes

- ◆ Suspenda as definições por algum tempo depois da digitalização.
- ◆ Tempo de Iniciar Automaticamente Trabalho Durante Digitalização
- ◆ Pré-Definição do Visor
- ◆ Sel. Livro de Endereços Padrão
- ◆ Orientação de Imagem
- ◆ Definição de Pré-Visualização
- ◆ Definição De Exposição Padrão
- ◆ Tipo de Imagem Original Pré-Definida
- ◆ Apagar Ajuste De Largura
- ◆ Impressão com tempo especificado dos dados recebidos

► Activar /Desactivar Definições

- ◆ Definições para desactivar registo
- ◆ Definições para desactivar transmissão
- ◆ Desactivação de Digitalização PC
- ◆ Desactivar armazenamento em dispositivo de memória externo
- ◆ Desactivar transmissão PC-I-Fax
- ◆ Desactivar transmissão PC-Fax
- ◆ A desativar Localizar meu Endereço
- ◆ Desativação do OCR

► Próprio Nome e Destino Definido

- ◆ Registo de Dados do Remetente
- ◆ Registo do próprio nome seleccionado
- ◆ Lista de Nomes de Remetentes

► Definições de categoria^{*2}



Definições de Sistema-Definições Envio Imagem-Definições de Digitalização

Definições de Digitalização

- ▶ Definições de Estado Inicial
 - ◆ Definições de Modo de Cor Pré-Definido
 - ◆ Definição De Formato Inicial De Ficheiro
 - ◆ Definições de digitalização fácil
 - ◆ Definições de resolução
 - ◆ Ajuste de dist. do original
- ▶ Definições Condicoes
 - ◆ Resposta pré definida. Endereço definido
 - ◆ Definição Bcc
 - ◆ Envio Rápido On Line
 - ◆ Opções de compressão de PDF
 - ◆ Definições de Resolução de PDF Compactos
 - ◆ Modo de Compressão em Difusão
 - ◆ Definições de envio da ligação de destino
 - ◆ Tamanho máximo dos dados enviados (e-mail)
 - ◆ Tamanho máximo dos dados enviados (pasta de FTP/Ambiente de Trabalho/Rede)
 - ◆ Definição de digitalização auto
 - ◆ Pré-definir restrição do E-mail para entrada directa
- ▶ Endereço padrão
 - ◆ Definição de Endereço Original
 - ◆ Acresc. Selec.
- ▶ Definições de Nome de Assunto
 - ◆ Sujeito Padrão
 - ◆ Predefinir Registo
- ▶ Definições de Nome de Ficheiro
 - ◆ Definições por defeito de nomes de ficheiros
 - ◆ Definições de Seleção de Introdução Direta/Texto Predefinido
 - ◆ Predefinir Registo
- ▶ Definições de Corpo de Mensagem
 - ◆ Adicionar Automaticamente Informações da Tarefa ao Corpo da Mensagem de Correio
 - ◆ Adicionar Automaticamente um Rodapé ao Corpo da Mensagem de Correio
 - ◆ Registo de Rodapé de Correio
 - ◆ Definições de Corpo de Mensagem



Definições de Sistema-Definições Envio Imagem-Definições De Fax

Definições De Fax

► Definições Condicoes

- ◆ Definições de resolução
- ◆ Definição Modo Ligação
- ◆ Impressão Automática Noite ou qdo Desligado
- ◆ Definição Tempo Pausa
- ◆ Modo Confirmação Destino Fax
- ◆ Definição Número Recepção Remota
- ◆ Visualizar ecrã de fax quando telefone externo está fora do descanso
- ◆ Relatório Transacção Imprimir Definição Seleccionada
- ◆ Relatório Actividade Imprimir Definição Seleccionada
- ◆ Definições Super G3
- ◆ ECM
- ◆ Rede de linha digital
- ◆ Detecção de Toque Identificativo
- ◆ Definição de PBX

► Definições de Envio

- ◆ Definição Envio Auto Redução
- ◆ Definição Rotação Envio
- ◆ Envio Rápido On Line
- ◆ A Imprimir Número Página no Destinatário
- ◆ Mudar nome de destino do remetente
- ◆ Definição Impressão Data/ Número Próprio.
- ◆ Repetir Ligação Caso Linha Esteja Ocupada
- ◆ Repetir Ligação em caso de Erro de Comunicação
- ◆ Desact. envio faxes

► Definições de Recepção

- ◆ Número de Chamadas em Recepção Automática
- ◆ Comutação para Recepção Automática
- ◆ Impressão dos dois lados para dados recebidos
- ◆ Definição de Redução de Recepção Automática
- ◆ Definição Estilo Impressão
- ◆ Definir o Número de Telefone para Encaminhamento de Dados
- ◆ Imprimir Redução de RX em Tamanho Letter
- ◆ Impr. Data e Hora de Recepção
- ◆ Reduzir RX A3
- ◆ Bandejas Saída
- ◆ Número de Impressões
- ◆ Definiç. agrafagem
- ◆ tamanho do papel
- ◆ Definição de Tamanho de Dobra
- ◆ Permitir/Rejeitar Definição de Número
- ◆ Rejeitar N.º oculto



- Segurança Polling Fax
- Caixa Memória Código-F

Definições de Sistema-Definições Envio Imagem-Definições de fax internet

Definições de fax internet

- Definições Condições
 - ◆ Definição Formato Inicial Ficheiro
 - ◆ Impressão Automática Noite ou qdo Desligado
 - ◆ Impressão Original do Relatório de Transacção
 - ◆ Relatório Transacção Imprimir Defin Seleccionada
 - ◆ Relatório Actividade Imprim Definição Seleccionada
- Definições de Envio
 - ◆ Relatório De Recepção De I-Fax Ligado/Desligado
 - ◆ Def. Do Tempo Lim. Do Pedido Relatório De Recepção De I-Fax
 - ◆ Número de Repetições para Erro de Recepção
 - ◆ Tamanho máximo dos dados enviados
 - ◆ Definição Rotação Envio
 - ◆ A Enviar Número Próprio Pré-Def
 - ◆ A Imprimir Número Página no Destinatário
 - ◆ Repetir Ligação Caso Linha Esteja Ocupada
 - ◆ Repetir Ligação em Caso de Erro de Comunicação
- Definições de Recepção
 - ◆ Definição de Redução de Recepção Automática
 - ◆ Impressão dos dois lados para dados recebidos
 - ◆ Definir Endereço para Envio de Dados
 - ◆ Imprimir Redução de RX em Tamanho Letter
 - ◆ Impr. Data e Hora de Recepção
 - ◆ Reduzir RX A3
 - ◆ Definição de Tempo Limite de Comunicação POP3
 - ◆ Definição De Intervalo De Verificação De Recepção
 - ◆ Definições de Saída de I-Fax
 - ◆ Definição de Permitir/Rejeitar Correio ou Nome de Domínio
- Configurações do Servidor
 - ◆ Definições de Recepção
 - ◆ Definições Padrão
 - ◆ Definição de SMTP Directo

Definições de Sistema-Definições Envio Imagem-Receber/Encaminhar Dados de Fax (Manual)



Receber/Encaminhar Dados de Fax (Manual)

- ▶ Definições De Fax
- ▶ Definições de Internet-Fax

Definições de Sistema-Definições Envio Imagem-Definições de encaminhamento de entrada (reenvio/armazenamento)

Definições de encaminhamento de entrada (reenvio/armazenamento)

- ▶ Definições de Encaminhamento de Entrada
- ▶ Registo do endereço do remetente
- ▶ Definições de Administração
- ▶ Definições de encaminhamento de entrada (armazenamento)

Definições de Sistema-Definições Envio Imagem-Definições de metadados

Definição de metadata

Definições de Sistema-Definição De Arquivo De Documentos



Definição De Arquivo De Documentos

- ▶ Definições Condicoes
 - ◆ Definições De Modo Padrão
 - ◆ Definição De Método De Ordenar
 - ◆ Definição de Autoridade de Administrador
 - ◆ Apagar Todos Ficheiros Rápidos
 - ◆ Orientação de Imagem
 - ◆ Definições de Modo de Cor Pré-Definido
 - ◆ Definição De Exposição Padrão
 - ◆ Tipo de Imagem Original Pré-Definida
 - ◆ Definições de Resolução Inicial
 - ◆ Tabuleiro Saída Pré-Definido
 - ◆ Desactivar funções de texto/carimbo na reimpressão
 - ◆ Definições de Impressão Série
 - ◆ Definições de Ordem de Impressão para Impressão de Lote/Multi-Ficheiros
 - ◆ Apagar Ajuste De Largura
 - ◆ Definições De Foto De Cartão
 - ◆ Conf armazen/elimina depois impress fich.
 - ◆ Predefinição do formato PDF para procuras no PC
 - ◆ Tarefa Disponível Para Definições De Tarefa
- ▶ Registo De Pasta Personalizada*2
- ▶ Apagamento automático def. de ficheiro
 - ◆ Eliminar agora
 - ◆ Executar eliminação automática durante Alimentação automática desligada.

Definições de Sistema-Definições Sharp OSA

Definições Sharp OSA

- ▶ Definições Condicoes
 - ◆ Versão Sharp OSA
 - ◆ Definição de cookies*2
 - ◆ Eliminar cookies*2
 - ◆ Iniciar automaticamente uma aplicação no arranque e ativação
 - ◆ Aceitar pedido de acesso remoto da aplicação
 - ◆ Permissão para aplicação aceder
 - ◆ Aprovar pedido de acesso remoto no painel de operação
 - ◆ Aceitar pedido de operação da IU a partir da aplicação
 - ◆ Mostrar diálogo de ligação no modo Sharp OSA
 - ◆ Aceitar pedido de envio secundário da aplicação Sharp OSA
- ▶ Definições de Aplicações Padrão
- ▶ A receber definição de aplicação
- ▶ Definições de Aplicação de Conta Externa
- ▶ Definições de Aplicação Incorporada
- ▶ Definição de Consulta
- ▶ Ligação a serviço externo



Definições de Sistema-Definições de autenticação

Definições de autenticação

► Predefinições

- ◆ Autenticação Utilizador
- ◆ Definições de Autenticação
- ◆ Definição de servidor de autenticação de rede padrão
- ◆ Especificar controlo de acesso ao servidor de rede
- ◆ Definição de Método de Autenticação
- ◆ Ativar início de sessão rápido
- ◆ Definição de Modo de Conta de Dispositivo
- ◆ Utilizador com Sessão Iniciada
- ◆ Definições para a utilização da Informação de Autenticação
- ◆ Informações de autenticação da cache para ligação externa de serviço
- ◆ Definição de Cartão
- ◆ Desactivar Impressão por Utilizador Inválido
- ◆ Definição automática de sessão encerrada
- ◆ Aviso quando o Início de Sessão Falha
- ◆ Permitir a utilização do scanner remoto antes de iniciar a sessão
- ◆ Incluir Estado dos trabalhos na autenticação do utilizador
- ◆ Visualizar ecrã de informações do sistema antes de iniciar sessão
- ◆ Ativar a autenticação IPP exceto para a driver da impressora
- ◆ Acções quando o limite de páginas por tarefas saídas
- ◆ Imprimir tarefas armazenadas depois do início de sessão
- ◆ Repor contador depois de enviar o estado do e-mail
- ◆ Desativar ecrã/alterar a informação dos outros utilizadores no estado de trabalho
- ◆ Aplicar o nome de inicio de sessão ao nome do utilizador na pasta de rede
- ◆ Apresentação do nome de início de sessão
- ◆ Mostrar Estado de Utilização depois de Início de Sessão
- ◆ Editar ecrã de ajuda do ecrã de início de sessão

► Def.do leit. de car.

- ◆ Definições Condicoes
- ◆ Registo do Dispositivo Leitor de cartões



Definições de Sistema-Definições Comuns-Definições do papel

Definições do papel

- ▶ Definições de tabuleiro de papel
 - ◆ Mudança Automática de Cassete
 - ◆ Visualizar as definições do tabuleiro de papel quando o tabuleiro ajustável detetar papel.
 - ◆ Configr. peso papel
 - ◆ Definições de Bandeja
- ▶ Registo de Bandeja
 - ◆ Selec. tamanhos do papel da auto-deteção
- ▶ Registo de Tamanho Personalizado (Derivação)
- ▶ Registo de Tipo de Papel



Definições de Sistema-Definições Comuns-Definições Operação

Definições Operação

► Definições Condicoes

- ◆ Ampliar modo de apresentação
- ◆ Def Do Tempo De Mensagem
- ◆ Definição de idioma
- ◆ Pré-Definições do Visor
- ◆ Visualizar ecrã de informações do sistema como predefinição
- ◆ Mostrar Endereço de IP no Ecrã de Informações do Sistema
- ◆ Mostrar menus favoritos como predefinição
- ◆ Exibir o Painel de Acções como padrão.
- ◆ O ícone é exibido quando o cabo de rede não está ligado.
- ◆ Apresentar Diálogo de Confirmação quando o trabalho é cancelado.
- ◆ Mostrar Mensagem de Notificação de Estado
- ◆ Restringir exibição da Contagem total
- ◆ Alternar o número de conjuntos exibidos para o estado da tarefa
- ◆ Apresentar tempo estimado para iniciar o trabalho
- ◆ Ordem de alinhamento de 10 teclas
- ◆ Definir ecrã a partir da Unidade principal
- ◆ Definição de padrão de apresentação
- ◆ Definição De Operação De Teclas
- ◆ Desactivar a Impressão por Bypass
- ◆ Prioridade dos Trabalhos de Impressão
- ◆ Desactivar Capas/ Modo Inserções
- ◆ A desativar trabalhos recentes
- ◆ Definição Inicial de Contagem Original
- ◆ Definição de Pré-Visualização
- ◆ Definições de Operação Remota
- ◆ Lista de Dados
- ◆ Definição de Ligação Tandem

► Definições de modo Fácil

► Definição de teclas favoritas

► Exibir Definição da Tecla de Modo

► Definições do teclado

- ◆ Definições padrão do teclado
- ◆ Selecção De Teclado
- ◆ Definir Prioridade do Teclado
- ◆ Definição de Modelo de Teclado Virtual

► Hiperligações personalizadas^{*1}



Definições de Sistema-Definições Comuns-Disposit Contr

Disposit Contr

- ▶ Definições Condicoes
 - ◆ Configurar Detector Tamanho Original
 - ◆ Cancelar Detecção no Vidro de Exposição
 - ◆ Modo de Alimentação Original
 - ◆ Ações Quando o Número Máximo de Folhas que pode ser Agrafado é Atingido
 - ◆ Def. Detecção de Alim. Dupla
 - ◆ Encadernador Automático
 - ◆ Ajuste da posição da união/dobra de encadernação
 - ◆ Tipo de papel para a seleção de papel auto
 - ◆ Definições de compatibilidade do papel comum
 - ◆ Detectar padrão em modo cor auto
 - ◆ Def. total para acabamento
 - ◆ Desactivar Duplex
 - ◆ Desactivação de deslocamento
 - ◆ Desactivar Agrafador
 - ◆ Desactivar Perfuração
 - ◆ Desactivação de modo cor
 - ◆ Desactivar Alimentador de Originais
 - ◆ Desactivar Cassete de Grande Capacidade
 - ◆ Desactivar Gaveta Opcional Papel
 - ◆ Desactivação de Definição de Bandeja
 - ◆ Desactivar Finalizador
 - ◆ Desactivação da unidade de dobragem
- ▶ Def. Indicador de Estado
 - ◆ Definição do indicador de informação
 - ◆ Definição do indicador do alimentador de documentos
- ▶ Definições de identificação de máquina
- ▶ Acertar Relógio
 - ◆ Definição de Hora de Verão
 - ◆ Formato Da Data
- ▶ Activar /Desactivar Definições
 - ◆ Definições de autenticação
 - ◆ Definições de cópia
 - ◆ Definições De Impressora
 - ◆ Definições Envio Imagem
 - ◆ Definição De Arquivo De Documentos
 - ◆ Definições Operação
 - ◆ Disposit Contr
 - ◆ Definições De Segurança
- ▶ Chave De Produto/Introdução de Número de Pedido



Definições de Sistema-Definições Comuns-Definições de Som

Definições de Som

- Definições de Som (Comuns)
 - ◆ Som Toque Teclas
 - ◆ Som de Introdução inválida
 - ◆ Tom de Referência
 - ◆ Som de Cópia Concluída
 - ◆ Som de Digitalização Concluída (Imagem Enviada)
 - ◆ Som de Desligar
 - ◆ Definições de Alerta Sonoro
- Definições de Aviso Sonoro (Imagem Enviada)
 - ◆ Fax
 - ◆ Internet-Fax



Definições de Sistema-Definições de Rede

Definições de Rede

- ▶ Regulação rápida
 - ◆ Configurações sem fio
 - ◆ Definições IPv4
 - ◆ Definições de Nome de Rede
 - ◆ Definições DNS
 - ◆ Configuração SMTP
 - ◆ Configuração LDAP
- ▶ Definição do nome da rede
 - ◆ Nome de dispositivo
 - ◆ Nome de domínio
 - ◆ Comentário
- ▶ Definições Interface
 - ◆ Tipo de Ligação
 - ◆ Definições IPv4
 - ◆ Definições IPv6
 - ◆ Definições DNS
 - ◆ Definição IEEE802.1X
- ▶ Definições de Serviços
 - ◆ SMTP
 - ◆ Kerberos
 - ◆ SNTF
 - ◆ mDNS
 - ◆ SNMP
 - ◆ SMB
- ▶ Definição de Impressão Directa
 - ◆ LPD
 - ◆ RAW
 - ◆ WSD
- ▶ Configurações dos serviços de impressão externos
 - ◆ Definições de AirPrint
 - ◆ Definições Universal Print*1
- ▶ Configuração LDAP
- ▶ Configurações do Active Directory
- ▶ Pasta pública / Definição Nas
- ▶ Definição de Proxy
- ▶ Configurações sem fio
 - ◆ Tipo de Ligação
 - ◆ Manter o ponto de acesso sem fios ativo
 - ◆ Definição Actual
 - ◆ Estado corrente sem fio
 - ◆ Mostrar Ecrã de Configurações sem Fio
 - ◆ Inicializar configurações sem fio



- ◆ Ecrã Configurações de rede sem fios (Modo Ponto de acesso)
- ◆ Ecrã de configuração da rede sem fios (modo infraestrutura)
- Definição de ligação fácil
 - ◆ NFC
 - ◆ Sinal NFC
 - ◆ Código QR
 - ◆ Destinatário
- Definição de Bluetooth
 - ◆ Bluetooth
- Definição da página Web do dispositivo
 - ◆ Definições de acesso HTTP
 - ◆ Ver utilizador login
 - ◆ Utilizador login actual
 - ◆ Fechar Sessão Todos os Utilizadores



Definições de Sistema-Definições De Segurança

Definições De Segurança

- ▶ Definição de Senha de Acesso
 - ◆ Definições das Políticas das Senhas
 - ◆ Mudança de senha
- ▶ Definições Condicoes
 - ◆ Restringir Trabalhos de Impressão que não o atual Trabalho de Impressão Em Espera
 - ◆ Remoção Automática dos Trabalhos de Impressão Interrompidos
 - ◆ Tempo até os Trabalhos de Impressão Interrompidos serem Apagados Automaticamente
 - ◆ Rejeitar pedidos de sites externos
 - ◆ Se for Detetada Corrupção de Firmware, Restaurar
 - ◆ Aplicar Política de Segurança
 - ◆ Controlo Obrigatório de Acesso
 - ◆ Definição de Apresentação da Lista de Tarefas Completas em Estado de Tarefas
 - ◆ Def. Visualização de Estado do Trabalho
- ▶ Controlo de porta
- ▶ Definição de Filtro
 - ◆ Configuração de filtro de endereço IP
 - ◆ Configuração de filtro de endereço MAC
- ▶ Detecção de intrusão/ataque
- ▶ Definição de Verificação de Vírus
 - ◆ Verificação de Vírus
 - ◆ Definições de Verificação de Vírus
 - ◆ Definição da atualização do ficheiro de definição de vírus
- ▶ Definições SSL/TLS
 - ◆ Definição de SSL/TLS
- ▶ Definições S/MIME
 - ◆ Definições S/MIME
- ▶ Definições de IPsec
 - ◆ Definições Condicoes
 - ◆ Regras de IPsec
- ▶ Função de Administração de Documentos
- ▶ Definição de impressão de padrão oculto
 - ◆ Definições de Estado Inicial
 - ◆ Contraste
 - ◆ Registo de texto personalizado
- ▶ Impressão de informação de rastreio
- ▶ Inic. Dados Priv./na Máquina^{*2, *3}
- ▶ Lançamento de código de segurança^{*2, *3}
- ▶ Registo de Auditoria
 - ◆ Registo de Auditoria
 - ◆ Definições de Armazenamento/Envio
 - ◆ Guardar/apagar o Registo de Auditoria



- ▶ **Gestão de certificado**
 - ◆ Gestão de certificados do dispositivo
 - ◆ Gestão de Pedido de Assinatura de Certificado (CSR)
 - ◆ Gestão de Certificado CA

Definições de Sistema-Poupança de Energia

Poup Energia

- ▶ **Definição eco**
 - ◆ Exibir ecrã da Função de Recomendação Eco
 - ◆ Mostrar uma mensagem para atrasar o tempo de entrada no Modo de Pré-aquecimento / Desligar Automático
 - ◆ Definições de modo
 - ◆ Def De Modo Pré-Aquecimento
 - ◆ Assim que o trabalho remoto for concluído, entrar no modo Alimentação automática desligada.
 - ◆ Fixar tempo de transição.
 - ◆ Mudar tempo de trans. pela alt. do dia.
 - ◆ Nível de energia do modo de suspensão
- ▶ **Definição de digitalização eco**
- ▶ **Lista de Padrões de Poupança de Energia**
- ▶ **Definições de funcionamento numa data específica**
- ▶ **Def. horário ligar/desl. alimen.**
- ▶ **Modo de Poupança do Toner**



Definições de Sistema-Controlo de sistema

Controlo de sistema

- ▶ Registo de tarefas
 - ◆ Ver Registo de Trabalhos
 - ◆ Operação do registo do trabalho
- ▶ Importar/Exportar Dados (Formato CSV)
 - ◆ Exportar configurações
 - ◆ Importar configurações
- ▶ Cópia de segurança de armazenagem
 - ◆ Exportar Configurações
 - ◆ Importar Configurações
- ▶ Copiar Dispositivo
 - ◆ Exportar Configurações
 - ◆ Importar Configurações
- ▶ Encaminhar livro de endereços^{*2}
- ▶ A arquivar segurança de dados^{*1}
 - ◆ Exportar configurações
 - ◆ Importar configurações
- ▶ Repor configurações
 - ◆ Restaurar Pré-Definições Fábrica
 - ◆ Reiniciar NIC
- ▶ E-mail de Alerta e Estado
 - ◆ Mensagem de Estado
 - ◆ Mensagem de Alertas
 - ◆ Configuração SMTP
- ▶ Definições de FSS optimizada
 - ◆ FSS optimizada
 - ◆ URL
 - ◆ Verificar agora
- ▶ Actualização de Microprograação
 - ◆ Seleccionar Ficheiro
 - ◆ Visualizar estado de actualização do firmware na Página Web do Dispositivo
 - ◆ Executar



Definições de Sistema-Ajuste da Qualidade de Imagem

Ajuste da Qualidade de Imagem

- ▶ Ajustamento coletivo^{*2}
 - ◆ Ajustamento de Registo^{*2}
 - ◆ Modo de Limpeza do Fusor
 - ◆ Ajustamento de largura de letra/linha preta
 - ◆ Redução de riscos escuros
 - ◆ Exibir mensagem de aviso para a detecção de riscos pretos.
- ▶ Qualidade de Imagem de Cópia
 - ◆ Ajuste rápido da qualidade da imagem
 - ◆ Equilíbrio De Cor (Cor/P/B)
 - ◆ Cópia colorida do ajuste da quantidade do componente preto
 - ◆ Ajuste de densidade quando a Exposição está em [Auto]
 - ◆ Nitidez
 - ◆ Prioridade na qualidade da imagem
- ▶ Qualidade de Imagem de Impressão
 - ◆ Ajuste rápido da qualidade da imagem (Cor/P/B)
 - ◆ Equilíbrio De Cor (Cor/P/B)
 - ◆ Ajuste da exposição
 - ◆ Ajustamento da largura da linha de cor
- ▶ Qualidade de Imagem de Digitalização
 - ◆ Ajuste RGB
 - ◆ Nitidez
 - ◆ Contraste
- ▶ Definições de Perfil de Cor^{*1}
 - ◆ Perfil de Simulação Personalizada CMYK
 - ◆ Perfil de Entrada Personalizada
 - ◆ Perfil de saída personalizado
- ▶ Funções Comuns^{*2}
 - ◆ Calibração de cor auto (para cópia)/Calibração de cor auto (para impressão)/Copiar calibração por ecrã/Calibragem da impressora pelo ecrã
 - ◆ Ajuste da suavização da densidade
- ▶ Remover cartucho do toner^{*2}

Definições de Sistema-Definições de instalação inicial

Definições de instalação inicial



ESTADO

Estado

Identificação da máquina

A Identificação da máquina mostra as informações do sistema da máquina.

Apresenta o nome do modelo, o estado actual e a localização da máquina.

Esta definição pode também ser definida por utilizadores gerais, exceto para alguns itens.

Item	Descrição
Número de Série da Unidade	Indica o número de série da máquina.
Nome	Ao premir a tecla [Não definido], surge o ecrã [Identificação da máquina]. Se [Nome] não estiver definido, surge [Não definido].
Nome do Modelo	Indica o nome padrão do modelo da máquina.
Localização de Máquina	Surgem as informações introduzidas no item [Localização da máquina] em [Identificação da máquina]. Se não estiver definido qualquer nome, surge [Não definido].
Estado actual	Apresenta o estado actual da máquina. Se dois ou mais erros ocorrerem simultaneamente, só é apresentado um estado em conformidade com a ordem de prioridade. Os erros e as condições da máquina são apresentados pela ordem de prioridade indicada a seguir. <ul style="list-style-type: none">• Erro de impressora• Limite de conta• Papel de Tamanho Incorrecto• Data de manutenção ultrapassada• Papel Bloqueado• Abastecimento de Marcador em Falta• Sem toner• Substitua a caixa de resíduos de toner.• Tampa Aberta• Sem papel• Cassete de entrada vazia• Bandeja de Entrada Especificada Aberta• Bandeja de saída especificada cheia• Offline• Aviso da impressora• Pouco toner• Pouco papel• Bandeja de Entrada Aberta• Bandeja de Saída Cheia• Bandeja de saída quase cheia• Próximo da data de manutenção• Online• Desligar Automático• Em aquecim• Ocupado



Item	Descrição
Memo	Apresenta texto introduzido pelo administrador. Se tiver iniciado a sessão como administrador, pode introduzir um memorando. Se não estiver definido qualquer nome, surge [Não definido]. Ao premir a tecla [Não definido], surge o ecrã Identificação da Máquina.
Estado do abastecimento	Apresenta o estado actual dos fornecimentos. Se existirem agrafos, o respetivo estado é apresentado.
Estado da bandeja de entrada de papel	Apresenta o estado actual das bandejas de papel instaladas na máquina.
Apresentar definições de padrão	Altera o padrão de disposição do ecrã inicial.
Tecla [Reiniciar o MFP]	Apresenta o ecrã de reiniciar. (São necessários direitos de administrador.)
Tecla [Entrar em modo economia de energia]	Apresenta o ecrã do modo de poupança de energia. (São necessários direitos de administrador.)

Contagem Total

Esta função exibe a contagem de páginas em cada modo.

Esta definição pode exigir privilégios de administrador.



- As páginas impressas directamente da máquina, tais como impressões de listas, estão incluídas na contagem "Outras Impressões".
- Os itens visualizados (ou impressos) variam consoante as especificações da máquina e os dispositivos periféricos instalados.
- Quando a opção "Restringir exibição da Contagem total" está definida, apenas os administradores podem confirmar.

Estado do Dispositivo

Este ecrã mostra o estado do dispositivo.

Esta definição também pode ser efetuada por utilizadores gerais.

Item	Descrição
Estado da bandeja de entrada de papel	Apresenta o estado actual das bandejas de papel instaladas na máquina.
Estado da bandeja de saída	Apresenta o estado actual da bandeja de cópias instalada na máquina.
Estado do abastecimento	Apresenta o estado actual dos fornecimentos. Se existirem agrafos, o respetivo estado é apresentado.
Configuração de dispositivo	Apresenta a informação sobre as opções instaladas na máquina.
Estado da unidade local	Apresenta o estado de utilização da unidade local.

Estado de rede

Apresenta informações gerais, TCP/IP e estado do DNS.

Os conteúdos aqui apresentados são os itens a serem definidos nas definições de rede e os seus valores de definição. Para cada definição, consulte "[Definições de Rede \(página 9-196\)](#)".

Esta definição também pode ser efetuada por utilizadores gerais.



Estado de segurança

Apresenta o estado das definições de segurança da máquina.

Os conteúdos aqui apresentados são os itens a serem definidos nas definições de segurança e os seus valores de definição.

Para cada definição, consulte "[Definições De Segurança \(página 9-224\)](#)".

Esta definição também pode ser efetuada por utilizadores gerais.

Versão de Firmware

Mostra a versão de firmware da máquina como uma lista.

Este função obriga a ter direitos de administrador.

Reiniciar a alimentação

O ecrã Reiniciar a Alimentação permite reiniciar a máquina ou entrar no modo de poupança de energia.



Este função obriga a ter direitos de administrador.

Item	Descrição
Reiniciar a máquina	Reinicia a máquina. Premindo a tecla [Executar] abre o ecrã Reiniciar, e premindo de seguida a tecla [Executar] novamente reinicia a máquina.
Entrar em modo economia de energia	Muda a máquina para o modo de poupança de energia. Prima a tecla [Executar] para abrir o ecrã do modo de poupança de energia.

Lista de Dados

Podem ser impressas as listas que apresentam as definições e a informação registada na máquina.



A definição de impressão de lista de um lado ou frente e verso é determinada por Definições de Operação - Lista de Dados - 1 Face/2 Faces.



Lista para Utilizador

Esta definição também pode ser efetuada por utilizadores gerais.

Nome da lista	Descrição
Lista Estado da máquina	Esta lista mostra a informação de que os utilizadores normais necessitam, como estados do equipamento, estados do software, definições de ambiente da impressora e definições da cassete de papel.
Página Teste Impressora	Página de Teste da Impressora Usada para imprimir a Lista Conjunto Símbolos PCL, diversas listas de fontes e a página NIC (definições de interface da rede, etc.). <ul style="list-style-type: none">• Lista Conjunto Símbolos PCL• List Fonte PCL• Tipos Letra Opcionais• Lista de Fontes PS• Lista Fontes PS Extendida• Página NIC
Lista de Destinatários	As listas podem ser impressas a partir de diversos endereços memorizados na máquina. <ul style="list-style-type: none">• Lista Individual.• Lista Grupo• Listacaixa Memória
Lista da pasta de arquivo de documentos	Visualiza os nomes da pasta para arquivo de documentos.



Impedir página de teste

Não é possível imprimir a página de teste quando [Proibir Impressão Da Página De Teste] está ativada. Em "Definições (administrador)", seleccione [Definições de Sistema] → [Definições De Impressora] → [Definições Condicoes] → [Proibir Impressão Da Página De Teste].

Lista para Administrador

É possível imprimir as listas e os relatórios a que só o administrador pode aceder.

Quando utilizar "Relatório de Envio de Imagens (Fax Internet)" em Relatório de Envio de Imagens (Auto), seleccione "Modo de definição" → [Definições de Sistema] → [Definições Envio Imagem] → [Definições de fax internet] → [Definições de Recepção] → [Impressão dos dois lados para dados recebidos], o que lhe permite especificar a impressão de 1 face ou de 2 faces.

Quando utilizar "Relatório de Envio de Imagens (Fax)" em Relatório de Envio de Imagens (Auto), seleccione "Modo de definição" → [Definições de Sistema] → [Definições Envio Imagem] → [Definições De Fax] → [Definições de Recepção] → [Impressão dos dois lados para dados recebidos], o que lhe permite especificar a impressão de 1 face ou de 2 faces.



Quando [Imprimir Apenas as Definições que foram Alteradas] está ativada, apenas os itens na lista selecionada que foram alterados em relação à predefinição de fábrica serão selecionados para impressão.

Ecrã Inicial

- Lista de ecrãs iniciais

Definições de cópia

- Lista de definições de cópia

Definições De Impressora

- Lista de definições da impressora

Definições Envio Imagem

- Lista de conjunto de metadata
- Lista de definições comuns
- Lista de definições de digitalização
- Lista de definições do Fax
- Lista de definições do I-Fax



Definição De Arquivo De Documentos

- Lista de definições de preenchimento de documento

Definições Sharp OSA

- Lista de definições Sharp OSA

Definições de Autenticação

- Lista de Definições de Autenticação

Comum

Podem ser impressas listas das definições do administrador para os modos seguintes.

- Lista de definições do papel
- Lista de Definições de identificação da máquina
- Lista de definições da operação
- Lista de definições do teclado
- Lista de controlo do dispositivo

Definições Rede

- Lista de definições de rede

Definições De Segurança

- Lista de definições de segurança

Def. Poup. Energia

- Lista de poupança de energia

Ajuste da Qualidade de Imagem

- Lista de ajustamento de qualidade de imagem

Relatório de Actividade de Envio de Imagem

Os Relatórios Actividade de Envio de Imagens seguintes podem ser impressos individualmente.

- Relatório de Actividade de Envio de Imagem (Fax)
- Relatório de Actividade de Envio de Imagem (Digitalizar)
- Relatório De Envio De Imagens (Fax Internet)

Recepção de Dados/Lista de Encaminhamento

As listas seguintes mostram as definições de recepção e de encaminhamento que podem ser impressas.

- Lista de N^os a Permitir/Rejeitar
- Lista de Permitir/Rejeitar Correio e Nomes de Domínios
- Lista de rota de entrada
- Lista de admin de documentos



LIVRO DE ENDEREÇOS

Livro De Endereços

Os destinos de transmissão (contactos), como endereços de fax e de Digitalizar para e-mail e grupos de destinos de transmissão podem ser guardados no livro de endereços.

Para editar um contacto ou grupo, selecione o nome do contacto/grupo. Para adicionar um novo contacto ou grupo, clique na tecla [Adicionar].

Para saber qual o procedimento para guardar contactos e grupos usando o painel tátil da máquina, consulte "[ECRÃ DO LIVRO DE ENDEREÇOS \(página 6-15\)](#)". No modo de definição, aparece uma lista dos contactos guardados e a informação de grupos.

Esta definição também pode ser efetuada por utilizadores gerais.



Esta definição só pode ser definida nas páginas Web.

Item	Descrição
Tipo	Selecionar o contacto ou grupo. Configurações de fábrica: Contactos
Número Procura	Memorizar um número que pode ser utilizado para procurar um contacto ou grupo.
Nome Endereço	Guardar um nome de um endereço.
Nome de grupo	Guarda um nome de grupo.
Inicial	Memorizar uma inicial que pode ser utilizada para procurar um contacto ou grupo.
Categoria	Introduzir uma categoria para um contacto ou grupo. Configurações de fábrica: Categoria1
Registar este Endereço em [Utilização Frequente]	Adicione um contacto ao índice "Uso Frequente". Configurações de fábrica: Desativado
Defin. ender. púb.	Definir se o endereço é partilhado com todos os utilizadores ou apenas com os utilizadores selecionados. Se selecionar [Seleccionar utilizador], clique nos botões de seleção do utilizador para selecionar os utilizadores com quem o endereço será partilhado. Configurações de fábrica: Todos.
Partilhar também para o grupo seguinte	Se esta função estiver ativada, pode selecionar, na lista abaixo, um grupo previamente guardado e partilhar o endereço com esse grupo. Configurações de fábrica: Desativado



Item	Descrição
E-mail	
Ender E-mail	Para guardar um novo endereço, selecione [Novo Endereço] e introduza o endereço no campo de introdução de endereço.
Busca Global De Endereço	Para procurar um endereço guardado como endereço global, clique na tecla e selecione o endereço na lista.
Tipo De Ficheiro*	Selecionar o formato utilizado numa imagem digitalizada. Quando o [OCR] está ativado, o texto dos dados digitalizados é automaticamente reconhecido. Se [OCR] estiver a usar BP-50C26/BP-50C31/BP-50C36/BP-50C45/BP-50C55/BP-50C65/BP-55C26, o kit de expansão OCR deve ser instalado. Se [Desativação do OCR] estiver definida, a função OCR não pode ser usada. Configurações de fábrica: PDF
Preto e branco	Selecionar o formato de compressão utilizado para guardar imagens a preto e branco. Configurações de fábrica: MMR (G4)
Cor/gama de cinzentos	Cor/Escala de cinzentos: Selecione o formato de compressão utilizado para guardar imagens a cores/escala de cinzentos. Se seleccionar um formato de ficheiro PDF como a definição de formato de ficheiro, pode seleccionar [Reduzir Cores]. Configurações de fábrica: Taxa de Compressão: Média, Reduzir Cores: Desativado
Definir como utilização predefinida	Definir um endereço como endereço padrão. Configurações de fábrica: Desativado
Certificado do utilizador	Exibido quando a definição S/MIME é ativada e um destino é seleccionado quando [Contactos] é definido para o tipo. É possível instalar e seleccionar o certificado de utilizador a ser utilizado.
Fax	
Número de Fax	Para guardar um novo número de fax, selecione [Novo Endereço] e introduza o número de fax no campo de introdução do número de fax.
Busca Global De Endereço	Para procurar um número de fax guardado como endereço global, clique na tecla e selecione o número de fax na lista.
Modo Transmissão	Selecionar a velocidade de comunicação e o modo de correspondência internacional. Configurações de fábrica: Velocidade de transmissão: 33,6kbps, Modo de Transmissão: Nenhum
Definir como utilização predefinida	Definir um endereço como endereço padrão. Configurações de fábrica: Desativado



Item	Descrição
Internet-Fax	
Endereço Internet-Fax	Para guardar um novo endereço, selecione [Novo Endereço] e introduza o endereço no campo de introdução de endereço.
Busca Global De Endereço	Para procurar um endereço guardado como endereço global, clique na tecla e selecione o endereço na lista.
Modo Compressão	Definir o formato de compressão utilizado nas imagens transmitidas. Configurações de fábrica: MH(G3)
Pedir Relatório de Recepção de Internet Fax	Selecionar se pretende ou não receber um relatório de recepção por e-mail depois de concluída a transmissão. Configurações de fábrica: Desativado
Definir como utilização predefinida	Definir um endereço como endereço padrão. Configurações de fábrica: Desativado
SMTP Directo	
Endereço SMTP Directo	Para guardar um novo endereço, selecione [Novo Endereço] e introduza o endereço no campo de introdução de endereço.
Adicionar nome de hospedeiro ou endereço IP.	Se a máquina de recepção estiver definida para receber apenas e-mails de endereços específicos, introduza o endereço de e-mail específico na caixa de texto [Endereço SMTP Directo]. Selecione a caixa de verificação "Adicionar nome de hospedeiro ou endereço IP." e introduza o nome do anfitrião ou endereço IP da máquina de recepção na caixa de texto [Nome Hosp. ou Endere. IP]. Exemplo: Se o endereço de e-mail da máquina de recepção for "user@sample_domain.com" e o endereço IPv4 for "192.168.123.45" Introduza "user@sample_domain.com" na caixa de texto [Endereço SMTP Direto] e introduza "192.168.123.45" na caixa de texto [Nome do Anfitrião ou Endereço IP]. Configurações de fábrica: Desativado
Modo Compressão	Definir o formato de compressão utilizado nas imagens transmitidas. Configurações de fábrica: MH(G3)
Definir como utilização predefinida	Definir um endereço como endereço padrão. Configurações de fábrica: Desativado



Item	Descrição
FTP	
Endereço FTP	Para adicionar um novo endereço, selecione [Novo Endereço] e introduza o endereço em [Nome do Anfitrião ou Endereço IP].
Número Da Porta	Defina o número da porta utilizada pelo servidor FTP. Configurações de fábrica: 21
Tipo Ficheiro*	Selecionar o formato utilizado numa imagem digitalizada. No caso de PDF, a informação de texto está incorporada no PDF. Quando o [OCR] está ativado, o texto dos dados digitalizados é automaticamente reconhecido. Se [OCR] estiver a usar BP-50C26 / BP-50C31 / BP-50C36 / BP-50C45 / BP-50C55 / BP-50C65 / BP-55C26, o kit de expansão OCR deve ser instalado. No caso de ficheiros PDF, RTF, TXT(UTF-8), DOCX, XLSX ou PPTX, o texto reconhecido é guardado no formato correspondente. Se [Desativação do OCR] estiver definida, a função OCR não pode ser usada.
Preto e branco	Selecionar o formato de compressão utilizado para guardar imagens a preto e branco. Configurações de fábrica: MMR (G4)
Cor/gama de cinzentos	Cor/Escala de cinzentos: Selecione o formato de compressão utilizado para guardar imagens a cores/escala de cinzentos. Se seleccionar um formato de ficheiro PDF como a definição de formato de ficheiro, pode seleccionar [Reduzir Cores]. Configurações de fábrica: Taxa de Compressão: Média, Reduzir Cores: Desativado
Directório	Especifique uma diretoria no servidor FTP a utilizar para a transmissão.
Nome Do Utilizador	Introduzir um nome de utilizador no servidor FTP a utilizar para a transmissão.
Senha	Introduzir a senha associada ao nome de utilizador introduzido. Configurações de fábrica: Alterar Palavra-passe: Desativado
Activar SSL/TLS	Utilize SSL/TLS para encriptar os dados antes da transmissão. Configurações de fábrica: Desativado
Usar modo PASV	Enviar dados para um servidor FTP no modo PASV. Configurações de fábrica: Desativado
Activar Hiperligação para servidor FTP para enviar e-mail	Ao enviar dados para um servidor FTP, enviar os dados para o endereço de e-mail especificado na hiperligação para o servidor FTP. Configurações de fábrica: Desativado
Definir como utilização predefinida	Definir um endereço como endereço padrão. Configurações de fábrica: Desativado



Item	Descrição
Ambiente de Trabalho	
Destino Ambiente de trabalho	Para adicionar um novo endereço, selecione [Novo Endereço] e introduza o endereço em [Nome Hosp. ou Endere. IP].
Número Da Porta	Introduzir o número da porta do computador de destino.
Directório de Processo	Especificar o directório para o qual os dados devem ser enviados.
Tipo De Ficheiro*	Selecionar o formato utilizado numa imagem digitalizada. No caso de PDF, a informação de texto está incorporada no PDF. Se [OCR] estiver a usar BP-50C26/BP-50C31/BP-50C36/BP-50C45/BP-50C55/BP-50C65/BP-55C26, o kit de expansão OCR deve ser instalado. Se [OCR] estiver a usar BP-50C26/BP-50C31/BP-50C36/BP-50C45/BP-50C55/BP-50C65, o kit de expansão OCR deve ser instalado. Quando o [OCR] está ativado, o texto dos dados digitalizados é automaticamente reconhecido. No caso de ficheiros PDF, RTF, TXT(UTF-8), DOCX, XLSX ou PPTX, o texto reconhecido é guardado no formato correspondente. Se [Desativação do OCR] estiver definida, a função OCR não pode ser usada.
Preto e branco	Selecionar o formato de compressão utilizado para guardar imagens a preto e branco. Configurações de fábrica: MMR (G4)
Cor/gama de cinzentos	Cor/Escala de cinzentos: Selecione o formato de compressão utilizado para guardar imagens a cores/escala de cinzentos. Se seleccionar um formato de ficheiro PDF como a definição de formato de ficheiro, pode seleccionar [Reduzir Cores]. Configurações de fábrica: Taxa de Compressão: Média, Reduzir Cores: Desativado
Nome Do Utilizador	Introduzir um nome de utilizador no computador a utilizar para a transmissão.
Senha	Introduzir a senha associada ao nome de utilizador introduzido. Configurações de fábrica: Alterar Palavra-passe: Desativado
Activar SSL/TLS	Utilize SSL/TLS para encriptar os dados antes da transmissão. Configurações de fábrica: Desativado
Definir como utilização predefinida	Definir um endereço como endereço padrão. Configurações de fábrica: Desativado



Item	Descrição
Pasta de Rede	
Caminho da pasta de rede	Para guardar um novo caminho, selecione [Novo Endereço] e introduza o caminho no campo de introdução de caminho.
Nome Do Utilizador	Introduzir um nome de utilizador no computador a utilizar para a transmissão.
Senha	Introduzir a senha associada ao nome de utilizador introduzido. Configurações de fábrica: Alterar Palavra-passe: Desativado
Tipo De Ficheiro*	Selecionar o formato utilizado numa imagem digitalizada. No caso de PDF, a informação de texto está incorporada no PDF. Quando o [OCR] está ativado, o texto dos dados digitalizados é automaticamente reconhecido. Se [OCR] estiver a usar BP-50C26/BP-50C31/BP-50C36/BP-50C45/BP-50C55/BP-50C65/BP-55C26, o kit de expansão OCR deve ser instalado. No caso de ficheiros PDF, RTF, TXT(UTF-8), DOCX, XLSX ou PPTX, o texto reconhecido é guardado no formato correspondente. Se [Desativação do OCR] estiver definida, a função OCR não pode ser usada.
Preto e branco	Selecionar o formato de compressão utilizado para guardar imagens a preto e branco. Configurações de fábrica: MMR (G4)
Cor/gama de cinzentos	Cor/Escala de cinzentos: Selecione o formato de compressão utilizado para guardar imagens a cores/escala de cinzentos. Se seleccionar um formato de ficheiro PDF como a definição de formato de ficheiro, pode seleccionar [Reduzir Cores]. Configurações de fábrica: Taxa de Compressão: Média, Reduzir Cores: Desativado
Activar hiperligação para pasta de rede a enviar por e-mail	Ao enviar dados para uma pasta partilhada, envie os dados para o endereço de e-mail especificado na hiperligação para a pasta partilhada. Configurações de fábrica: Desativado
Definir como utilização predefinida	Definir um endereço como endereço padrão. Configurações de fábrica: Desativado

* Dependendo do modelo e depois da instalação de dispositivos periféricos, poderá ser seleccionado PDF de Alta Compressão. Quando [OCR] está ativado, o texto dos dados digitalizados é automaticamente reconhecido. No caso de PDF, a informação de texto está incorporada no PDF. No caso de ficheiros PDF, RTF, TXT(UTF-8), DOCX, XLSX ou PPTX, o texto reconhecido é guardado no formato correspondente.



Definições de categoria

É possível definir "Categoria" para um endereço. Se definir uma categoria para um endereço, a categoria pode ser utilizada para filtrar endereços quando estiver a procurar esse endereço, tornando mais fácil a sua localização. Qualquer nome pode ser definido para uma categoria. Se atribuir nomes distintos a categorias, os endereços podem ser facilmente ordenados.

Os nomes predefinidos de fábrica são "Categoria 1" a "Categoria 32" .

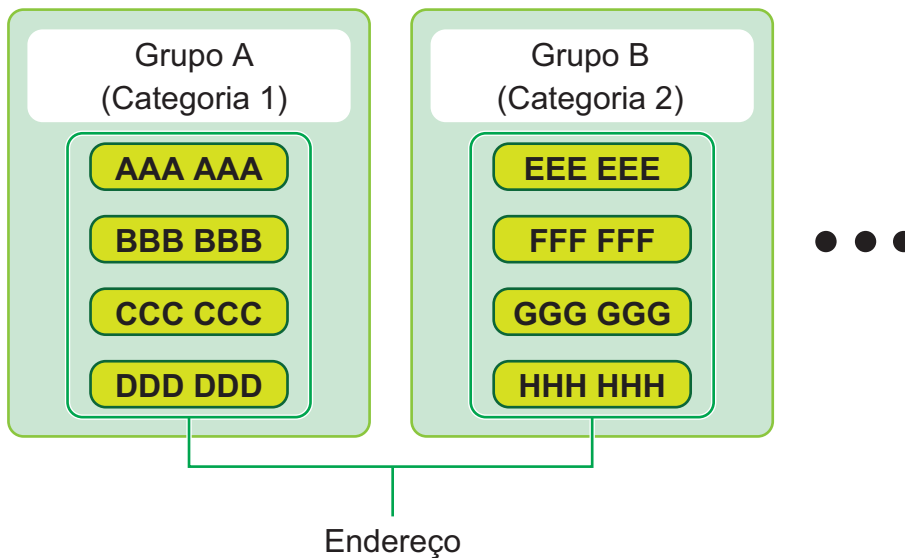

Esta definição só pode ser definida nas páginas Web.



OPERAÇÕES EM DOCUMENTOS

Operações de Documento

Esta definição também pode ser efetuada por utilizadores gerais.

Arquivo Documentos

Os dados guardados pelo Arquivo de Documentos podem ser manipulados a partir da Web.

Pasta Principal

Permite visualizar os ficheiros da Pasta Principal. É possível manipular um ficheiro especificado, clicando em [Imprimir], [Enviar], [Deslocar] ou [Apagar].

Item	Descrição
Estilo Vis.	Permite exibir os ficheiros guardados em formato de lista ou de miniaturas.
Classificação de trabalho	Os ficheiros guardados que são exibidos podem ser filtrados por trabalho.
Download	Quando existe um ficheiro PDF para visualizar ou descarregar no PC, seleccione-o para descarregar o ficheiro para o seu computador.
Mostrar Itens	Define o número de ficheiros exibidos.

Pasta De Fich. Rápida

Permite visualizar os ficheiros da Pasta de Ficheiros Rápidos. É possível voltar a operar o ficheiro especificado. Clique em [Imprimir], [Enviar], [Deslocar] ou [Apagar].

Item	Descrição
Estilo Vis.	Permite exibir os ficheiros guardados em formato de lista ou de miniaturas.
Classificação de trabalho	Os ficheiros guardados que são exibidos podem ser filtrados por trabalho.
Mostrar Itens	Define o número de ficheiros exibidos.

Pasta Personalizada

Permite visualizar os ficheiros da Pasta personalizada. É possível voltar a operar o ficheiro especificado. Clique em [Imprimir], [Enviar], [Deslocar] ou [Apagar]. Se o ficheiro a manipular tiver uma palavra-passe, introduza-a em "Palavra-passe do Ficheiro".

Item	Descrição
Índice	Os nomes de Pasta personalizada mostrados podem ser filtrados por índice.
Download	Quando existe um ficheiro PDF para visualizar ou descarregar no PC, seleccione-o para descarregar o ficheiro para o seu computador.
Mostrar Itens	Define o número de ficheiros exibidos.



Minha Pasta

Exibida quando está definida a opção Minha Pasta.

Exibe os ficheiros da Minha Pasta. Permite-lhe recuperar o ficheiro especificado. É possível manipular um ficheiro especificado, clicando em [Imprimir], [Enviar], [Deslocar] ou [Apagar].

Se o ficheiro a manipular tiver uma palavra-passe, introduza-a em "Palavra-passe do Ficheiro".

Procura

Item	Descrição
Nome Do Utilizador	Introduzir o nome do utilizador.
Seleccionar em Lista de Utilizadores	Clique no botão [Configuração] e procure utilizadores na lista.
Nome In.Sessão	Define o número de ficheiros exibidos.
Procurar pasta	Definir a pasta.
Nome Ficheiro	Introduzir um nome de ficheiro.
Palavra-passe do Ficheiro	Introduzir a senha definida para o ficheiro.
Dados armazenados	Definir a data e a hora em que o ficheiro foi guardado.

Resultado da pesquisa

Utilizar estas definições para introduzir as condições de procura. É possível manipular um ficheiro especificado, clicando em [Imprimir], [Enviar], [Deslocar] ou [Apagar]. Se o ficheiro a manipular tiver uma palavra-passe, introduza-a em "Palavra-passe do Ficheiro".

Item	Descrição
Estilo Vis.	Os ficheiros encontrados podem ser visualizados em formato de lista ou de miniaturas.
Classificação de trabalho	Os ficheiros encontrados podem ser filtrados por trabalho.
Mostrar Itens	Define o número de ficheiros exibidos.



Impressão de lote de ficheiros

É possível imprimir vários ficheiros de uma só vez com a função de impressão por lote. Procure os ficheiros utilizando as condições de procura e depois selecione vários ficheiros nos resultados de procura apresentados.

Clique em [Imprimir] para imprimir o ficheiro.

Item	Descrição
Procurar Condição	
Nome Do Utilizador	Introduzir o nome do utilizador.
Seleccionar em Lista de Utilizadores	Clique no botão [Configuração] e procure utilizadores na lista.
Procurar pasta	Selecione a pasta que contém o ficheiro alvo.
Nome Do Ficheiro	Introduzir um nome de ficheiro.
Palavra-passe do Ficheiro	Introduza a palavra-passe para o ficheiro alvo.
Procurar Resultado	
Classificação de trabalho	Os ficheiros encontrados podem ser filtrados por trabalho. Configurações de fábrica: Todas as tarefas
Número de cópias	Define o número de cópias a imprimir. Configurações de fábrica: Aplique o Número de Cópias Armazenadas em cada Ficheiro
Imprimir e Apagar Dados	Após a impressão, elimine o ficheiro. Configurações de fábrica: Inactivo
Código de faturação Exibido quando "Usar Código de Faturação" está ativado.	
Código principal	Selecionar esta caixa de verificação e depois introduzir o código principal. (máximo 32 caracteres)
Subcódigo	Selecionar esta caixa de verificação e depois introduzir o subcódigo. (máximo 32 caracteres)



Submeter tarefa de impressão

Pode utilizar este procedimento para imprimir um ficheiro no seu PC ou qualquer ficheiro a que tenha acesso a partir do seu PC, como um ficheiro noutra PC ligado à mesma rede.

Os ficheiros que podem ser impressos são PDF*¹, TIFF, JPEG, PCL, PS*¹, XPS, DOCX*², PPTX*² e XLSX*², ficheiros com extensões pdf, tif, tiff, jpeg, jpg, jpe, jfif, pcl, ps*¹, xps, docx*², pptx*² e xlsx*². Disponível apenas se a MFP suportar PostScript.

Introduzir a senha para os dados PDF encriptados na Fila de Tarefas do ecrã Estado da Tarefa.

Para saber o procedimento para aceder ao "Modo de Configuração (Versão Web)", consulte "MODO DE CONFIGURAÇÃO".

*¹ Na BP-50C26/BP-50C31/BP-50C36/BP-50C45/BP-50C55/BP-50C65/BP-55C26, o kit de expansão PS3 é obrigatório.

*² Na BP-50C26/BP-50C31/BP-50C36/BP-50C45/BP-50C55/BP-50C65/BP-55C26, o kit de expansão de Impressão Direta é obrigatório.

Definições de Impressão

Selecionar as definições de impressão. Selecione o ficheiro que pretende imprimir em "Selecionar Ficheiro", selecione as definições e clique em [Imprimir].

Item	Descrição
Cópias	Define o número de cópias a imprimir.
tamanho do papel	Define o tamanho do papel.
Orientação	Seleciona a orientação de impressão como vertical ou horizontal. Configurações de fábrica: Vertical
Impressão 2-Faces	Seleciona impressão 1 face, 2 faces (livro) ou 2 faces (bloco). Configurações de fábrica: 1-Face
Imprimir	Se imprimir por conjuntos, selecione a caixa de verificação "Impressões por unidade". Configurações de fábrica: Impressões por unidade: Ativado
Agrafo	* Pode ser utilizado se estiver conectado a um finalizador interno, um finalizador ou um finalizador de encadernação. As definições diferem consoante o finalizador interno, finalizador e finalizador de encadernação que estiver ligado. As definições diferem consoante o finalizador e finalizador de encadernação que estiver ligado. Configurações de fábrica: Desligada
Página separadora	Selecione para inserir páginas separadoras. Especifica se as páginas separadoras devem ser adicionadas antes ou depois de cada conjunto. Seleciona a cassete de papel com o papel que pretende utilizar. Configurações de fábrica: Topo inserção conj.:Desativado, Ext. inserção conj.:Desativado
Perfurar	Pode ser usado se a unidade de perfuração estiver instalada no finalizador.
Dobrar	Pode ser usado se estiver instalado um finalizador de encadernação. Defina a orientação de dobragem do papel.
Dobra de encadernação	Pode ser usado se estiver instalado um finalizador de encadernação. Defina a orientação de dobragem do papel em "Lado da impressão". Se pretender dobrar o papel impresso em conjunto no finalizador de encadernação, defina "Dobrar várias folhas simult.".
Tam. papel dobra Z	Pode ser usado se estiver instalada a unidade de dobragem de papel. Selecione o tamanho do papel a usar para a dobra Z.
Dobra carta	Pode ser usado se estiver instalada a unidade de dobragem de papel. Defina a orientação da dobra em "Lado da impressão". Em "Direção de Abertura", selecione a orientação de abertura ao desdobrar o papel dobrado.
Acordeão	Pode ser usado se estiver instalada a unidade de dobragem de papel. Em "Direção de Abertura", selecione a orientação de abertura ao desdobrar o papel dobrado.



Item	Descrição
Dobra simpl.	Pode ser usado se estiver instalada a unidade de dobragem de papel. Defina a orientação de dobragem do papel em "Lado da impressão".
Impressão P/B	Imprime o ficheiro a preto e branco.
Ajustar à pág.	Imprime com o ficheiro ampliado para ocupar a totalidade do papel.
Imprimir o quê	Impressão Direto com BP-60C31/BP-60C36/BP-60C45/BP-70C31/BP-70C36/BP-70C45/BP-70C55/BP-70C65 ou BP-50C26/BP-50C31/BP-50C36/BP-50C45/BP-50C55/BP-50C65/BP-55C26 Quando o kit de Impressão Direta está instalado, selecione se pretende imprimir uma folha ou a totalidade do livro quando imprimir o ficheiro Excel.
Bandejas Saída	Seleciona a bandeja de saída para a tarefa de impressão.
Fich. Rápido	Guarda os dados de impressão na pasta Ficheiro Rápido da máquina.
Impressão brilhante	Selecione esta caixa de verificação se utilizar papel brilhante para a impressão.
Código de faturação	Selecione a caixa de verificação do Código de Faturação a atribuir e introduza o código.

Qualcomm® DirectOffice™ é um produto da Qualcomm Technologies, Inc. e/ou suas subsidiárias.

Qualcomm® é uma marca comercial da Qualcomm Incorporated, registada nos Estados Unidos e noutros países.

DirectOffice™ é uma marca comercial da CSR Imaging US, LP, registada nos Estados Unidos e noutros países.



CONTROLO DE UTILIZADOR

Definições do Utilizador

Gere utilizadores, como o registo de utilizadores para iniciar a sessão e métodos de autenticação de utilizador.

Lista de Utilizadores

Adicione, edite e elimine utilizadores para a autenticação do utilizador e configure as definições de autenticação do utilizador.

- **Tecla [Adicionar]**
Adiciona um novo utilizador.
- **Tecla [Eliminar Todos Utilizadores]**
Elimina todos os utilizadores registados. (Excepto utilizadores armazenados de origem.) Apenas o administrador da máquina pode utilizar esta função.
- **Tecla [Eliminar todos Utiliz. Auto-Reg.]**
Elimina todos os utilizadores autorregistados.
- **Tecla [Apagar os seus dados para ligação externa de serviço]**
Elimina a cache de ligação externa usada pelo utilizador com sessão iniciada. [Guardar informação de autenticação do utilizador para Ligação Externa] deve ser ativada para utilizar esta função.
- **Tecla [Apagar todas os dados para ligação externa de serviço]**
Apenas o administrador da máquina pode utilizar esta função. Elimina todas as caches de ligação externa. [Guardar informação de autenticação do utilizador para Ligação Externa] deve ser ativada para utilizar esta função.
- **Lista de Utilizadores**
Mostra os utilizadores armazenados de origem e os utilizadores actualmente armazenados. Surge um asterisco [*] em frente do nome dos utilizadores auto registados.
Ao seleccionar um nome de utilizador, aparece o ecrã de edição ou eliminação de utilizadores.



As opções [Fornecedor] e [Fornecedor2] só são apresentadas quando o fornecedor está ligado.

Armazenar um utilizador

Ao premir a tecla [Adicionar], aparece o ecrã de registo. É possível registar até 1000 grupos.
Para cada definição, consulte "[Definições \(página 9-49\)](#)".

Editar e eliminar um utilizador

Ao seleccionar da lista um nome de utilizador, aparece o ecrã de edição/eliminação de utilizadores.
Para cada definição, consulte "[Definições \(página 9-49\)](#)".
Um utilizador pode ser eliminado usando a tecla [Eliminar].



- Se a autenticação de início de sessão estiver definida com um Utilizador fixo, não pode usar a opção "Eliminar Todos Utilizadores".
- Os utilizadores armazenados de origem não podem ser eliminados.



Utilizadores armazenados de origem

Os utilizadores seguintes são armazenados de origem no equipamento.

- **Administrador:**

A conta do administrador da máquina, armazenada de origem.

- **Utilizador:**

é utilizado quando se usa a autenticação da rede e quando se introduz directamente no equipamento um nome de início de sessão não gravado. (Este não pode ser seleccionado no ecrã do utilizador de início de sessão.)

- **Conta do dispositivo:**

uma conta para a qual é concedida a autoridade de cor proibida.

- **Outro Utilizador:**

Usado quando se executa um trabalho de impressão usando informação do utilizador inválida. (Este não pode ser seleccionado no ecrã do utilizador de início de sessão.)

Para informações sobre as definições relacionadas com cada um dos utilizadores, consultar o quadro abaixo.

Nome Do Utilizador	Administrador	Utilizador	Conta do dispositivo	Outro Utilizador
Nome De Início De Sessão	admin	users	conta de dispositivo	Outro
Senha	(Consulte o Guia de Início)*1	users*1	conta de dispositivo*1	-
Minha Pasta	Não	Não	Pasta Principal	Não
Definições de Autenticação	Início de Sessão Local			-
Grupo de Limite de Páginas	Ilimitado*1			
Grupo de Autoridade*2	Admin	Utilizador*1	Autoridade de cor proibida*1	Convidado*1
Grupo de Operação Favorito	Seguindo Definições de Sistema*1			
Predefinição do código de faturação.	Não definido*1			

*1 Itens que podem ser alterados

*2 Para mais informações sobre cada uma das definições, consulte "Lista de definições e predefinições dos grupos modelo".



Definições

Item	Descrição
Nome Do Utilizador	Este nome de utilizador é usado como nome chave no ecrã de autenticação, no nome de utilizador para arquivo de documento e no nome do remetente. Se pretender usar a função " Imprimir tarefas armazenadas depois do início de sessão (página 9-162) ", registe até 16 caracteres de dois bytes.
Aplicar Nome de Utilizador a Nome de Início de Sessão.* ¹	Seleccionar esta <input checked="" type="checkbox"/> para aplicar o nome de utilizador introduzido no nome de início de sessão. Configurações de fábrica: Inac tivo
Inicial	As iniciais definem se o nome de utilizador surgirá na lista de nomes do utilizador. Introduzir no máximo 10 caracteres para as iniciais.
Índice	Seleccionar um índice personalizado para ser guardado. Os nomes do índice personalizado são os mesmos utilizados no livro de endereços. Configurações de fábrica: Util 1
Nome De Início De Sessão* ¹	Nome de início de sessão/palavra-passe Introduza o nome de início de sessão a ser usado ao definir a autenticação. Introduzir a palavra-passe, constituída por 1 a 255 caracteres, que é usada para autenticação do utilizador por nome e palavra-passe de início de sessão (a palavra-passe é opcional).
Senha* ^{1,3}	Introduza a palavra-passe utilizada ao definir a autenticação por nome de início de sessão/palavra-passe usando entre 1 a 255 caracteres. (Opcional) Após introduzir a senha, introduza-a novamente em "Senha de acesso (confirmação)".
Alterar Senha de Acesso	Verifique quando pretender alterar a palavra-passe definida. (Exibido ao corrigir/eliminar.) Configurações de fábrica: Inac tivo
Estado do bloqueio da operação	Apresentado quando ocorrer um erro no início de sessão e não for possível iniciar sessão na impressora. Toque em [Executar] para eliminar este bloqueio de início de sessão e permitir que o utilizador inicie sessão novamente.
Nº Utilizador* ²	Introduza um número de utilizador com 5 a 8 dígitos.
Endereço E-mail	Introduza o endereço de email usado na lista de remetentes e para autenticação LDAP.
Caminho do Directório Inicial	Introduzir para o caminho do diretório inicial.
Utilize o nome de inicio de sessão para autenticação do utilizador.	Defina se o nome de início de sessão para a autenticação do utilizador será igual ao nome de utilizador para a autenticação do caminho do diretório inicial. Configurações de fábrica: Ativado
Nome Do Utilizador	Introduzir para o nome de utilizador para autenticação do caminho do diretório inicial.
Senha	Introduzir um máximo de 255 dígitos numéricos para a senha da autenticação do caminho do diretório inicial.
Alterar Senha de Acesso	Verifique quando pretender alterar a palavra-passe definida. (Exibido ao corrigir/eliminar.) Configurações de fábrica: Inac tivo
Definições de Autenticação* ¹	Selecione [Início de Sessão Local], [Autenticação de Rede] (quando LDAP está ativado) ou [Active Directory] (quando Active Directory está ativado) para autenticação. Configurações de fábrica: Início de Sessão Local
Servidor de Autenticação	Quando se selecciona [Autenticação de Rede], seleccionar o servidor a usar na autenticação do servidor da lista de servidores LDAP armazenada usando Modo de Configuração (versão Web).
Organização/Grupo	Definir um grupo ao qual o utilizador pertence. Podem ser atribuídos até 8 grupos.



Item	Descrição
Grupo de Limite de Páginas	Especificar o limite de páginas para o utilizador seleccionando um dos grupos de limite de páginas armazenados. Para mais informações, consultar " Grupo de Limite de Páginas (página 9-52) ". Configurações de fábrica: Ilimitado
Grupo de Autoridade	Especificar a autoridade do utilizador seleccionando um dos grupos de autoridade armazenados. Para mais informações, consultar " Grupo de Autoridade (página 9-54) ". Configurações de fábrica: Utilizador
Grupo de Operação Favorito	O grupo de operações favoritas é apresentado quando o utilizador inicia a sessão. Para mudar as definições, seleccionar [Controlo do Utilizador] no Modo de configuração (versão Web). Configurações de fábrica: Seguindo Definições de Sistema
Predefinição do código de faturação.	Definir o Código principal e o subcódigo quando o utilizador inicia a sessão. Configurações de fábrica: Não Definido
Minha Pasta	Guardar uma pasta a usar para arquivo de documentos como pasta exclusiva do utilizador (ou Minha pasta). É possível seleccionar uma pasta guardada ou criar e especificar uma pasta nova.

*1 Não aparece quando o "Nº Utilizador" é seleccionado para o método de autenticação.

*2 Aparece quando o "Nº Utilizador" é seleccionado para o método de autenticação.

*3 Ao usar a autenticação de rede, a palavra-passe registada no servidor LDAP é usada, pelo que não há necessidade de a definir.

Índice Personalizado

É possível alterar o nome do índice personalizado.

Premir o nome do índice personalizado na lista para o editar.

Elimine os caracteres introduzidos previamente e introduza um novo nome.

Lista de organizações /grupos

É utilizado para guardar grupos de utilizadores.

Tocar no nome de cada grupo para o introduzir directamente.



Impressão de Informação de Utilizador

Imprime as seguintes listas de itens.

- Lista de Utilizadores
- Lista de Número de Páginas Utilizada
- Lista de grupo de limite de página *
- Lista de grupo de autoridade
- Lista de grupo de operação favorita*
- Impressão de informações de todos os utilizadores

Seleccionar cada item e premir a tecla [Imprimir] para o imprimir.

* Não pode ser impresso se não houver grupos armazenados.



Em Impressão de informações de todos os utilizadores, os itens seguintes são tratados pela impressão de 2 faces numa base de item.

- Lista de Utilizadores
- Lista de Número de Páginas Utilizada
- Grupo de Limite de Páginas
- Grupo de Operação Favorito



Definições do controlo de acesso

Grupo de Limite de Páginas

Utilizada para registar antecipadamente para cada grupo as definições do limite de páginas.

O limite de páginas para cada utilizador é especificado através da selecção de um destes grupos registados quando o utilizador está registado.

- **Tecla [Adicionar]**

Esta tecla é usada para adicionar um novo grupo.

- **Exibição de Lista**

Visualiza os grupos actualmente armazenados. Seleccionando um nome de grupo é possível ver o ecrã de edição para esse grupo.

Armazenar grupos de limites de páginas

Ao premir a tecla [Adicionar], aparece o ecrã de registo. É possível registar até 20 grupos.

Para cada definição, consulte "[Definições \(página 9-53\)](#)".

Editar um grupo de limite de páginas

Seleccionando um grupo da lista é possível ver o ecrã de edição para esse grupo.

Para cada definição, consulte "[Definições \(página 9-53\)](#)".

Para repor um grupo no estado de predefinição de fábrica, definir "Selecione o Nome de Grupo para ser o Modelo de Registo" para "Ilimitado" no ecrã de edição.

Definições

Item	Descrição
Nome de grupo	Guarda um nome de grupo (até 32 caracteres).
Selecione o Nome de Grupo para ser o Modelo de Registo	Selecione um dos grupos previamente armazenados para usar como modelo do grupo novo. Quando selecionado, aplicam-se as definições deste grupo.
Nomes das Funções	Surgem os nomes das funções que podem ser configuradas. Estabelecer um limite para cada função.
Limite de Página	Quando se selecciona [Proibido] para um modo, não é possível efectuar entradas a partir do modo. Quando se selecciona [Ilimitado] para um modo, não há limite ao número de páginas que se pode introduzir/tirar nesse modo. Ao seleccionar [Limitado], introduzir um limite de páginas (1 a 99999999 páginas).



Definição de limites de página da máquina

Define o limite de páginas para a máquina.

Definições

Item	Descrição
Nomes das Funções	Surgem os nomes das funções que podem ser configuradas. Estabelecer um limite para cada função.
Limite de Página	Quando se selecciona [Proibido] para um modo, não é possível efectuar entradas a partir do modo. Quando se selecciona [Ilimitado] para um modo, não há limite ao número de páginas que se pode introduzir/tirar nesse modo. Ao seleccionar [Limitado], introduzir um limite de páginas (1 a 99999999 páginas).



Grupo de Autoridade

Utiliza-se para guardar antecipadamente as definições relevantes para autoridades de utilizador para cada grupo. A autoridade de cada utilizador é especificada através da selecção de um destes grupos registados quando o utilizador está registado.

- **Tecla [Adicionar]**

Esta tecla é usada para adicionar um novo grupo.

- **Exibição de Lista**

Visualiza os grupos actualmente armazenados. Seleccionando um nome de grupo é possível ver o ecrã de edição para esse grupo.

Guardar grupos de autoridade

Ao premir a tecla [Adicionar], aparece o ecrã de registo. É possível registar até 20 grupos.

Para mais informações sobre cada uma das definições, consultar "Lista de definições e predefinições dos grupos modelo".

Editar um grupo de autoridade

Seleccionando um grupo da lista é possível ver o ecrã de edição para esse grupo. Para mais informações sobre cada uma das definições, consultar "Lista de definições e predefinições dos grupos modelo".

Para que um grupo retome o estado de predefinição, seleccionar o grupo da lista e seleccionar qualquer uma das opções [Voltar à autoridade administrador], [Regressar à autoridade do administrador do sistema.], [Voltar à autoridade utilizador], [Voltar à autoridade visitante], [Regressar à autoridade de cor proibida.] e [Regressar à autoridade de scanner proibido.].

Premindo a tecla [Executar], repõe o estado de grupo nas condições predefinidas.

Item	Descrição					
Nome de grupo	Guarda um nome de grupo (até 32 caracteres).					
Selecione o Nome de Grupo para ser o Modelo de Registo	Selecione um dos grupos previamente armazenados para usar como modelo do grupo novo. Quando seleccionado, aplicam-se as definições deste grupo. Quando seleccionado, aplicam-se as definições deste grupo.					
	Apresentam-se de seguida os grupos predefinidos e respetivas definições.					
	Admin	Administrador do sistema	Util.	Convidado	Autoridade de cor proibida	Autoridade de scanner proibido
Definições de Trabalho						
Copiadora						
Definição de Aprovação de Modo de Cor	Todos autorizados	Todos proibidos	Todos autorizados	Autorizado apenas Preto e Branco	Autorizado apenas Preto e Branco	Todos autorizados
Utilização Especial de Modos	Autorizado	Proibido	Autorizado	Proibido	Proibido	Autorizado
Enviar enquanto copia	Autorizado	Autorizado	Autorizado	Autorizado	Autorizado	Autorizado
Criação de PDF para procuras no PC	Autorizado	Proibido	Autorizado	Autorizado	Autorizado	Autorizado
Impressora						
Definição de Aprovação de Modo de Cor	Autorizado	Todos proibidos	Autorizado	Autorizado apenas Preto e Branco	Autorizado apenas Preto e Branco	Todos autorizados
Impressão de Recepção FTP	Autorizado	Proibido	Autorizado	Proibido	Proibido	Autorizado
Impressão Directa de Memória USB	Autorizado	Proibido	Autorizado	Proibido	Proibido	Autorizado



Item	Descrição					
Impressão de puxar pasta de rede	Autorizado	Proibido	Autorizado	Proibido	Proibido	Autorizado
Enviar enquanto imprime	Autorizado	Autorizado	Autorizado	Autorizado	Autorizado	Autorizado
Criação de PDF para procuras no PC	Autorizado	Proibido	Autorizado	Autorizado	Autorizado	Autorizado
Configuração de aprovação para uso do modo de economia de pó	Nenhuma economia de toner	Nenhuma economia de toner	Nenhuma economia de toner	Nenhuma economia de toner	Nenhuma economia de toner	Nenhuma economia de toner
Enviar Imagem						
Definição de Aprovação para cada Modo						
<ul style="list-style-type: none"> • E-mail • FTP • Ambiente de Trabalho • Pasta de Rede • Dig. p/ disp. mem. ext. • Busca PC • Envio De Fax Internet • Enviar PC-I-Fax • Enviar Fax • Enviar PC-Fax 	Todos autorizados	Todos proibidos	Todos autorizados	Todos autorizados	Todos autorizados	Todos proibidos
Digitalização a Cores	Autorizado	Proibido	Autorizado	Proibido	Proibido	Autorizado
Utilização Especial de Modos	Autorizado	Proibido	Autorizado	Proibido	Proibido	Autorizado
Registo/apagar programa	Autorizado	Proibido	Autorizado	Proibido	Proibido	Autorizado
Criação de PDF para procuras no PC	Autorizado	Proibido	Autorizado	Autorizado	Autorizado	Autorizado
Aceder a Dados de Fax	Autorizado	Autorizado	Autorizado	Autorizado	Autorizado	Autorizado
Definição de aprovação para endereçamento						
<ul style="list-style-type: none"> • Definição de aprovação para entrada directa • Def. de Aprovação para Usar Livro de Endereços Local • Def. Aprovação para Usar Livro de Endereços Global 	Todos autorizados	Todos autorizados	Todos autorizados	Todos autorizados	Todos autorizados	Todos autorizados
Arquivo Documentos						
Dig. para unidade local						
Digitalização a Cores	Autorizado	Proibido	Autorizado	Autorizado apenas Preto e Branco	Autorizado apenas Preto e Branco	Autorizado
Utilização Especial de Modos	Autorizado	Proibido	Autorizado	Proibido	Proibido	Autorizado
Criando ficheiro de transferência	Autorizado	Proibido	Autorizado	Autorizado	Autorizado	Autorizado
Impres.(Arq. Documentos)						
Definição de Aprovação de Modo de Cor	Autorizado	Proibido	Autorizado	Autorizado	Autorizado	Autorizado
Utilização Especial de Modos	Autorizado	Proibido	Autorizado	Proibido	Proibido	Autorizado
Verificação de Arquivo de Documento						



Item	Descrição					
Definição de Aprovação	Autorizado	Proibido	Autorizado	Proibido	Autorizado	Autorizado
Mostrar apenas os ficheiros de utilizadores com sessão iniciada	Proibido	Proibido	Autorizado	Autorizado	Autorizado	Autorizado
Sharp OSA						
Definição de aprovação para usar um Sharp OSA	Autorizado	Proibido	Autorizado	Autorizado	Autorizado	Autorizado
Funções Comuns						
Definições de Aprovação para Impressão 2 Faces	Todos autorizados	Todos autorizados	Todos autorizados	Todos autorizados	Todos autorizados	Todos autorizados
Alterar Código de Faturação	Autorizado	Autorizado	Autorizado	Autorizado	Autorizado	Autorizado
Definições de Aprovação de Saída	Todos autorizados	Todos proibidos	Todos autorizados	Todos proibidos	Todos proibidos	Todos autorizados
Definições de segurança						
Definição de Aprovação de Preenchimento de Documento: Modo Ficheiro Rápido/Modo Partilha	Proibido	Proibido	Proibido	Proibido	Proibido	Proibido
Definição de Aprovação de Preenchimento de Documento: Modo Confidencial	Autorizado	Proibido	Autorizado	Proibido	Proibido	Autorizado
Outros Trabalhos de Impressão além do Trabalho Suspenso	Autorizado	Autorizado	Autorizado	Autorizado	Autorizado	Autorizado
Definição de impressão de padrão oculto - Entr. Directa	Autorizado	Proibido	Autorizado	Proibido	Proibido	Autorizado
Definições da máquina						
Contagem Total	Autorizado	Autorizado	Autorizado	Proibido	Autorizado	Autorizado
Estado do dispositivo/rede	Autorizado	Autorizado	Autorizado	Proibido	Autorizado	Autorizado
Reiniciar a alimentação	Autorizado	Autorizado	Proibido	Proibido	Proibido	Proibido
Lista para Utilizador	Autorizado	Autorizado	Autorizado	Proibido	Autorizado	Autorizado
Lista para Administrador	Autorizado	Autorizado	Proibido	Proibido	Proibido	Proibido
Registo de Endereço	Autorizado	Autorizado	Autorizado	Proibido	Autorizado	Autorizado
Registo de Pasta de Arquivamento de Ficheiro	Autorizado	Autorizado	Autorizado	Proibido	Autorizado	Autorizado
Controlo por Utilizador (Admin)	Autorizado	Autorizado	Proibido	Proibido	Proibido	Proibido
Controlo por Utilizador (Utilizador)	Autorizado	Autorizado	Autorizado	Proibido	Autorizado	Autorizado
Definição de ecrã inicial	Autorizado	Autorizado	Proibido	Proibido	Proibido	Proibido
Definições de cópia	Autorizado	Autorizado	Proibido	Proibido	Proibido	Proibido
Definições De Impressora (Admin)	Autorizado	Autorizado	Proibido	Proibido	Proibido	Proibido
Definições De Impressora (Utilizador)	Autorizado	Autorizado	Autorizado	Proibido	Autorizado	Autorizado



Item	Descrição					
Definições Envio Imagem > Definições Comuns	Autorizado	Autorizado	Proibido	Proibido	Proibido	Proibido
Definições de Digitalização	Autorizado	Autorizado	Proibido	Proibido	Proibido	Proibido
Definições De Fax	Autorizado	Autorizado	Proibido	Proibido	Proibido	Proibido
Definições De I-Fax	Autorizado	Autorizado	Proibido	Proibido	Proibido	Proibido
Receber/Encaminhar Dados de Fax (Manual)	Autorizado	Autorizado	Autorizado	Proibido	Autorizado	Autorizado
Definições de encaminhamento de entrada (reenvio/armazenamento) (Admin)	Autorizado	Autorizado	Proibido	Proibido	Proibido	Proibido
Definições de encaminhamento de entrada (reenvio/armazenamento) (Utilizador)	Autorizado	Autorizado	Autorizado	Proibido	Autorizado	Autorizado
Introd. De Metadados	Autorizado	Autorizado	Proibido	Proibido	Proibido	Proibido
Definição De Arquivo De Documentos	Autorizado*	Autorizado*	Proibido	Proibido	Proibido	Proibido
Definições Sharp OSA	Autorizado	Autorizado	Proibido	Proibido	Proibido	Proibido
Definições do papel (Tabuleiro de bypass excluído)	Autorizado	Autorizado	Autorizado	Proibido	Autorizado	Autorizado
Definições do papel (Tabuleiro de bypass)	Autorizado	Autorizado	Autorizado	Proibido	Autorizado	Autorizado
Definições de Operação	Autorizado	Autorizado	Proibido	Proibido	Proibido	Proibido
Definições do teclado	Autorizado	Autorizado	Proibido	Proibido	Proibido	Proibido
Disposit Contr	Autorizado	Autorizado	Proibido	Proibido	Proibido	Proibido
Definições de identificação de máquina	Autorizado	Autorizado	Proibido	Proibido	Proibido	Proibido
Acertar Relógio	Autorizado	Autorizado	Proibido	Proibido	Proibido	Proibido
Chave De Produto	Autorizado	Autorizado	Proibido	Proibido	Proibido	Proibido
Definição de Ligação Personalizada	Autorizado	Autorizado	Proibido	Proibido	Proibido	Proibido
Definições Rede	Autorizado	Autorizado	Proibido	Proibido	Proibido	Proibido
Definições De Segurança	Autorizado	Autorizado	Proibido	Proibido	Proibido	Proibido
Poup Energia	Autorizado	Autorizado	Proibido	Proibido	Proibido	Proibido
Controlo de sistema	Autorizado	Autorizado	Proibido	Proibido	Proibido	Proibido
Ajuste da Qualidade de Imagem	Autorizado	Autorizado	Proibido	Proibido	Proibido	Proibido
Definições de atalho de página	Autorizado	Autorizado	Proibido	Proibido	Proibido	Proibido

* Para informações sobre cada definição, consulte a lista do modo de definição.



Dependendo das especificações da máquina e dos dispositivos periféricos instalados, pode não ser possível utilizar algumas das definições.



Grupo de Operação Favorito

Lista de grupo de operação favorita

Para cada grupo, pode registar um ambiente com definições que sejam convenientes para o grupo. Por exemplo, um utilizador que fale um idioma diferente habitualmente teria de alterar o idioma de visualização sempre que usasse a máquina; porém, ao registar antecipadamente o idioma num grupo de operações favoritas, o idioma é seleccionado automaticamente quando o utilizador iniciar a sessão.



- Esta definição só pode ser configurada no Modo de definição (versão Web). Não pode ser configurado no painel de toque da máquina.
- Dependendo das especificações da máquina e dos dispositivos periféricos instalados, pode não ser possível utilizar algumas das definições.

Adicionar/editar um grupo

Prima a tecla [Adicionar] para visualizar o ecrã de registo do grupo de operação favorito.

Toque num nome de grupo para visualizar o ecrã de registo para esse grupo de operação favorito. Pode editar o grupo neste ecrã.

Definições

Item	Descrição
Nome Grupo	Guarda um nome de grupo.
Seleccione o Nome de Grupo para ser o Modelo de Registo	Seleccione um dos grupos previamente armazenados para usar como modelo do grupo novo. Quando seleccionado, aplicam-se as definições deste grupo.
Copiar	
Definições de Estado Inicial	Selecione as definições para Modo de Cor, Bandeja de Papel, Tipo de Exposição, Rácio de Cópia, 2 Faces, Saída, Desvio, Bandeja de Saída, Posição de Agrafo, Perfuração, Dobra, Dobra Z, Tamanho de Papel, Dobra C, Acordeão e Dobra Simples.
Enviar Imagem	
Definições de Estado Inicial	Selecione as definições para Orientação de Imagem, Exposição, Resolução, Modo de Cor, Formato de Ficheiro, Tipo de Imagem Original e Definição OCR.
Arquivo Documentos	
Orientação de Imagem	Especificar a orientação da imagem.
Definições de Estado Inicial	Seleccionar definições para Modo de Cor, Exposição, Tipo de Imagem Original e Resolução.
Impres.(Arq. Documentos)	Definir a bandeja de saída predefinida para impressão para arquivo de documentos.
Definições de Sistema	
Ampliar modo de apresentação	Activar esta opção (ON) para visualizar caracteres grandes no ecrã do Modo de Configuração.
Configurar Detector Tamanho Original	Defina o sistema AB e o sistema em polegadas para a deteção de documento.
Cancelar Deteção no v. Exposição	Cancela a deteção do original na chapa (vidro de exposição).
Config. Idioma	Seleccionar o idioma de visualização.
Alternar o número de conjuntos exibidos para o estado da tarefa	Seleccionar se visualiza o número de conjuntos em curso ou os conjuntos restantes, como estado do trabalho.



Item	Descrição
Definição De Operação De Tecla	Definir a hora de entrada e a definição Auto Repetição de Tecla.
Tempo para aceitar entrada de tecla de toque longo	Define um período de tempo durante o qual um toque longo numa tecla é detectado.
Configuração de intervalo de contacto duplo	Define um intervalo em que um duplo toque é detectado.
Som Toque Teclas	Define o som efectuado ao premir as teclas.
Seleção De Teclado	Definir o idioma que surge no teclado.
Definição de padrão de apresentação	Selecciona o padrão de cor usado no painel de toque.
Imprimir tarefas armazenadas depois do início de sessão	Quando a retenção é permitida no controlador da impressora e os dados de impressão são enviados para a máquina, é possível obter uma impressão automática da fila de dados impressos quando o utilizador que permitiu a retenção inicia a sessão.
Definição de teclas favoritas	Selecione se pretende seguir as definições do sistema ou as definições principais favoritas registadas.
Definição de ecrã inicial	Seleccionar para usar as Definições de Sistema ou usar as definições de ecrã inicial armazenadas para executar Definições de Ecrãs Iniciais.
Definição de Pré-Visualização: Lista Pré-Definida/Visualização de Miniaturas	
Dados de recepção Fax/i-Fax	Selecciona se o formato predefinido do ecrã da lista de fax-I-Fax recebidos é uma lista ou miniatura.
Recuperar ficheiro da pasta principal/pasta de ficheiros rápida	Selecciona se o formato predefinido dos ecrãs da pasta principal de arquivo de documentos e da pasta temporária é uma lista ou miniaturas.
Recuperar ficheiro a partir da pasta personalizada	Selecciona se o formato predefinido do ecrã da pasta personalizada de arquivo de documentos é uma lista ou miniaturas.
Recuperação de ficheiro de impressão direta	Selecione se o estado predefinido do ecrã da lista de ficheiros para impressão direta mostra as pastas como uma lista ou como miniaturas.

Repor um grupo de operações favoritas para "Ilimitado"

Para repor um grupo de operação favorito no estado predefinido de fábrica, selecione a caixa de verificação () à esquerda de "No." e prima a tecla [Voltar à Pré-Definições].



Lista de chave favorita

Atribuir teclas de atalho a funções usadas frequentemente.
As teclas são mostradas no ecrã inicial de cada modo.



Esta definição só pode ser definida nas páginas Web.

Definições

Item	Descrição
Nome Tecla	Introduza um máximo 20 caracteres para o nome da tecla favorita. (Pode introduzir até 20 caracteres de largura completa, mas só aparecem 10 na tecla.)
Menu de funções/Programa/Outros	Selecione a função que pretende atribuir à tecla favorita. As funções passíveis de serem seleccionadas variam consoante o modo.
Sem Visualização	Ative esta definição para não mostrar as teclas favoritas.

Lista de ecrãs iniciais

As definições do ecrã inicial devem ser armazenadas previamente.
Selecione um ecrã inicial ao registar uma Lista de Grupos de Operações Favoritas.

Item	Descrição
Nome	Introduzir no máximo 32 caracteres para o nome do ecrã inicial.
Selecione o Nome de Grupo para ser o Modelo de Registo	Selecione um dos ecrãs iniciais previamente armazenados como modelo para o novo ecrã inicial. Quando seleccionado, aplicam-se as definições deste ecrã inicial.
Disposição de teclas do ecrã	É visualizada a disposição das teclas no ecrã inicial.
Definição principal de transparência	Define a transparência das teclas de atalho como uma percentagem.
Botão Início	Regista a função a usar para o número de tecla seleccionado.
Visualizar quantidade de toner	Selecione para visualizar o nível de toner na área fixa.
Tecla permanente	Regista a função a usar para o número de tecla seleccionado. Este botão é apresentado em todas as páginas do ecrã inicial.
Alterar o nome do ecrã inicial	Introduzir um nome de ecrã inicial para alterar o nome existente.
Modelo	Selecione um padrão de disposição da tecla registada.
Mudar a cor do texto no ecrã inicial	Selecione para visualizar o nível de toner na área fixa.



Contagem de Utilizador

Visualiza o número total de páginas impressas por cada utilizador.

- **Tecla [Seleccionar tudo]**
Selecciona todos os utilizadores.
- **Tecla [Limpar Marcados]**
Esta tecla limpa todas as selecções.
- **Tecla [Apresentar]**
Mostra as contagens do utilizador seleccionado.
- **Tecla [Limpar Contagem]**
Usar esta tecla para repor as contagens do utilizador seleccionado.
- **Lista de Utilizadores**
Mostra os utilizadores armazenados de origem e os utilizadores actualmente armazenados. Ao seleccionar um nome de utilizador, o utilizador é seleccionado.



Ver Contagem do Utilizador

Ao seleccionar um utilizador e premir a tecla [Apresentar], a conta deste utilizador é apresentada.

Item	Descrição
Seguinte	Mostra o utilizador seguinte (na ordem dos números de registo).
Anterior	Mostra o utilizador anterior (na ordem dos números de registo).
Apresentar Contagens	Apresenta as contagens e o número de páginas remanescentes do utilizador seleccionado para cada função.
Limite de Página	O limite de páginas definido para o utilizador surge entre parêntesis por baixo da contagem.



Se não estiverem instalados dispositivos periféricos, a respectiva contagem não é apresentada.

Reiniciar contagens do utilizador

Seleccionar um utilizador no ecrã de definição e premir a tecla [Eliminar]. Surge um ecrã de reinício de contagem para esse utilizador.

O ecrã reiniciar varia consoante a selecção de um utilizador ou diversos utilizadores. Os itens visualizados em cada caso são descritos na tabela seguinte.

Quando se selecciona um único utilizador

Item	Descrição
Seguinte	Mostra o utilizador seguinte (na ordem dos números de registo).
Anterior	Mostra o utilizador anterior (na ordem dos números de registo).
Apresentar Contagens	Apresenta as contagens e o número de páginas remanescentes do utilizador seleccionado para cada função.
Limpar Contagem	Reinicia a contagem do item seleccionado para "0".
Limpar T. Contagem	Coloca todas as contagens do utilizador seleccionado a zero (0).

Quando se seleccionam diversos utilizadores

Item	Descrição
Apresentar Contagens	Apresenta as contagens e o número de páginas remanescentes do utilizador seleccionado para cada função.
Limpar Contagem	Reinicia a contagem do item seleccionado para "0".
Limpar T. Contagem	Coloca todas as contagens do utilizador seleccionado a zero (0).



Gravar Conta do Utilizador

Se clicar no botão [Guardar] guarda a informação de contagem do utilizador, como um ficheiro de dados.

Para eliminar a informação da contagem de utilizador na máquina, clicar na caixa de verificação junto de "Guardar e Eliminar os Dados" para a seleccionar e clicar no botão [Guardar].



Esta definição só pode ser configurada no Modo de definição (versão Web). Não pode ser configurado no painel de toque da máquina.



Definição de Código de Faturação

Selecione os códigos de faturação.

Definições de Administração

Alterar a definição do código de faturação.

Use o Código de Faturação

Alterna entre a ativação ou desativação de um código de faturação.

Configurações de fábrica: Inac tivo

Definições do Código de Utilização

É atribuído um código de utilização se não tiver sido introduzido um código de faturação. Especifique o código, utilizando até 32 caracteres de um byte.

Assumir Código de Faturação na Transição de Modo

Se esta função estiver ativada, a janela de introdução do código de faturação não será exibida por ocasião da transição de modo.

Desativar Alteração do Código de Faturação.

Se esta função estiver ativada, não é possível registar, editar ou apagar um código de faturação.

Além disso, não será possível digitar diretamente um código de faturação na respetiva janela de introdução.

Aplicar Código de Utilização em Sessão Aberta com Conta de Dispositivo

Se esta função estiver ativada, será sempre definido um código de utilização quando é aberta uma sessão com uma conta de dispositivo.

Definição de Exceção para Função de Código de Faturação

É exibida a janela de introdução do código de faturação quando a aplicação externa configurada para a ativação for iniciada.

É possível configurar as definições seguintes.

- Nome de Aplicação registado como Aplicação Padrão

Definição do Nome de Exibição do Código de Faturação

É possível alterar o nome do código principal ou o subcódigo exibido na janela de introdução ou de seleção do código de faturação.



Lista de Código Principal

É possível exibir uma lista de códigos principais para localizar, registar, corrigir ou apagar um deles.

- Tecla [Localizar]
Localiza um código principal.
- Tecla [Adicionar]
Adiciona um novo código principal.
- Visualização de lista
Apresenta uma lista de códigos principais registados. A seleção de cada um dos códigos principais exibirá a janela para o corrigir.
- Tecla [Apagar]
Defina a caixa de verificação à esquerda de cada código principal para e depois prima a tecla [Apagar]; o código principal selecionado será apagado.

Registar um código principal

Ao premir a tecla [Adicionar], aparece o ecrã de registo. É possível registar um total de 2 000 códigos principais e subcódigos.

Uma vez terminada a configuração, bata levemente na tecla [Submeter e registar Seguinte]; poderá logo de seguida registar o código principal seguinte. Para terminar o processo de registo, bata levemente na tecla [Submeter].

Para cada definição, consulte "[Definições \(página 9-65\)](#)".

Corrigir um código principal

Ao selecionar um código principal na lista, surgirá a janela para o corrigir.

Para cada definição, consulte "[Definições \(página 9-65\)](#)".

Uma vez terminada a configuração, bata levemente na tecla [Submeter]; poderá aplicar o conteúdo corrigido e terminar o processamento.

Localizar um código principal

Introduza o código principal e o respetivo nome; de seguida, bata levemente na tecla [Localizar]; é exibido o resultado da pesquisa.

Definições

Item	Descrição
Código principal	Introduzir o código principal. Especifique o código, utilizando até 32 caracteres de um byte.
Nome do código principal	Introduzir o código principal. Especifique-o utilizando até 32 caracteres de um ou dois bytes.
Grupo público	Os códigos de faturação registados podem ser partilhados exclusivamente no grupo especificado. Quando não especificar um destino público, seleccione [Público para todos]. Quando especificar um destino público, seleccione [Indique Grupo Público Alvo]; depois especifique um grupo para a partilha do código de faturação.



Para registar um grupo para especificar um destino público:

Em "Definições (administrador)", seleccione [Controlo por Utilizador] → [Definições do Utilizador] → [Lista de organizações /grupos].



Lista de Código Secundário

É possível exibir uma lista de subcódigos para localizar, registar, corrigir ou apagar um deles.

- Tecla [Localizar]
Localiza um subcódigo.
- Tecla [Adicionar]
Adiciona um novo subcódigo.
- Visualização de lista
Apresenta uma lista de subcódigos registados. A seleção de cada um dos subcódigos exibirá a janela para o corrigir.
- Tecla [Apagar]
Defina a caixa de verificação à esquerda de cada subcódigo para e depois prima a tecla [Apagar]; o subcódigo selecionado será apagado.

Registar um subcódigo

Ao premir a tecla [Adicionar], aparece o ecrã de registo. É possível registar um total de 2 000 códigos principais e subcódigos.

Para informações sobre as definições, consultar "[Definições \(página 9-66\)](#)".

Uma vez terminada a configuração, bata levemente na tecla [Submeter e registar Seguinte]; poderá logo de seguida registar o subcódigo seguinte. Para terminar o processo de registo, bata levemente na tecla [Submeter].

Corrigir um subcódigo

A seleção de um subcódigo na lista exibirá a janela para o corrigir.

Uma vez terminada a configuração, bata levemente na tecla [Submeter]; poderá aplicar o conteúdo corrigido e terminar o processamento.

Para cada definição, consulte "[Definições \(página 9-66\)](#)".

Localizar um subcódigo

Introduza o subcódigo e o respetivo nome; de seguida, bata levemente na tecla [Localizar]; é exibido o resultado da pesquisa.

Definições

Item	Descrição
Subcódigo	Introduzir o subcódigo. Especifique o código, utilizando até 32 caracteres de um byte.
Nome do código secundário	Introduza o subcódigo. Especifique o nome do código usando até 32 caracteres de um ou dois bytes.
Grupo público	Os códigos de faturação registados podem ser partilhados exclusivamente no grupo especificado. Quando não especificar um destino público, seleccione [Público para todos]. Quando especificar um destino público, seleccione [Indique Grupo Público Alvo]; depois especifique um grupo para a partilha do código de faturação.



Para registar um grupo para especificar um destino público:

Em "Definições (administrador)", seleccione [Controlo por Utilizador] → [Definições do Utilizador] → [Lista de organizações /grupos].



DEFINIÇÕES DE SISTEMA

Config. do ecrã inicial

Pode alterar a disposição, os ícones e o fundo do ecrã inicial da máquina.
Esta definição requer privilégios de administrador.

Definições Condicoes

Item	Descrição
Posição do botão de início	Pode seleccionar a posição da tecla [Ecrã Inicial], esquerda ou direita. Configurações de fábrica: Esquerda
Lista de ecrãs iniciais	A ordem de disposição das teclas de atalho no ecrã inicial é indicada por "No.", e as teclas apresentadas aparecem na coluna do botão Início. Para editar os botões de início, clique no item do Botão de Início.
Definição principal de transparência	Define a transparência das teclas de atalho como uma percentagem.
Lista de área fixa	Define as teclas (teclas fixas) que aparecem na área fixa por baixo dos botões de início. A ordem de disposição das teclas é indicada por "No.", e as teclas aparecem na coluna de teclas fixas. Para editar as teclas fixas, clique no item de Tecla Fixa.
Visualizar quantidade de toner	Selecione para visualizar o nível de toner na área fixa. Configurações de fábrica: Ativar
Modelo	Pode alterar a disposição das teclas seleccionando um padrão guardado antecipadamente. A imagem [Disposição de teclas do ecrã] muda à medida que vai fazendo seleções. Configurações de fábrica: Padrão 1
Mudar a cor do texto no ecrã inicial	Selecione para visualizar o nível de toner na área fixa. Área de deslocamento Configurações de fábrica: Branco Área fixa Configurações de fábrica: Branco Relógio Configurações de fábrica: Branco

Registo do Ecrã Inicial

Pode clicar num botão de início na lista do ecrã inicial para alterar as definições do botão de início.
Selecione a função que pretende atribuir ao botão. Se seleccionar [Nenhum], desaparece um botão de início desse local.
Para registar o nome de uma tecla, selecione [Personalizar] e introduza o nome (máximo 28 caracteres).
Para alterar a imagem de um botão de início, registe primeiro o ícone pretendido utilizando [Ícone] e depois selecione a imagem com [Selecionar Ficheiro].



Ícone

Utilize esta definição para registar um ícone de tecla.

Item	Descrição
Lista de ícones	<p>Utilize esta definição para registar ícones para as teclas de atalho do ecrã inicial. Os ficheiros de imagem dos ícones das teclas de atalho são registados numa lista. Para registar uma imagem, clique no ficheiro de imagem registado em "Nome" ou "Não Definido".</p> <p>Os formatos de imagem que podem ser registados são JPEG, GIF, PNG (jpeg, jpg, jpe, jfif, gif, png).</p> <p>O tamanho máximo de ficheiro de imagem que pode registar é 50 KB.</p>



Para configurar esta definição na máquina, insira o dispositivo de memória USB com a imagem, na máquina.

Imagem de fundo

Utilize esta definição para registar uma imagem de fundo.

Item	Descrição
Lista de imagens de fundo	<p>Os ficheiros de imagem, por exemplo, as imagens de fundo são registados na lista de imagens registadas. Para registar uma imagem, clique num nome com uma imagem registada ou num nome não utilizado. Aparece o ecrã de registo de imagens de fundo. Registe a imagem desejada.</p> <p>Os formatos de imagem que podem ser registados são JPEG, GIF e PNG (jpeg, jpg, jpe, jfif, gif, png).</p> <p>O tamanho máximo para uma imagem de fundo é 640 MB.</p>



Para configurar esta definição na máquina, insira o dispositivo de memória USB com a imagem, na máquina.



Definições de cópia

Definições Condicoes

As definições seguintes estão relacionadas com a cópia.

As predefinições seleccionadas nestas definições, aplicam-se a todas as funções da máquina (não apenas à função de cópia).

Esta definição requer privilégios de administrador.

Def De Rotação Da Cópia

Quando o original e a folha são colocados em orientações diferentes, esta função roda automaticamente a imagem de 90 graus para permitir a cópia correcta na folha.

Configurações de fábrica: Rotação de cópia



Ao copiar documentos de tamanho A5 / A6 (ou 5-1/2" x 8-1/2") para papel de tamanho A5R / A6R (ou 5-1/2" x 8-1/2" R), define a rotação da cópia.

Desactivar Cópia em Tamanho Diferente

A cópia é proibida quando a orientação do papel de cópia e do original são diferentes ou quando o tamanho otimizado do papel de cópia não está carregado.

Configurações de fábrica: Desactivar



É válido quando "[Def De Rotação Da Cópia \(página 9-69\)](#)" é cancelada.

Acrescentar ou Alterar mais Relações Predefinidas

Adiciona dois valores de relações predefinidas de aumento (101% a 400%) e dois valores de relações predefinidas de redução (25% a 99%).

De igual modo, é possível alterar a relação predefinida se necessário.



Não é possível alterar relações predefinidas que não as relações adicionadas.

Definição de Número Máximo de Cópias

Usada para definir o número máximo que pode ser introduzido como número de cópias (número de cópias contínuo).

Pode especificar-se um número entre 1 a 9999.

Configurações de fábrica: 9999

Carimbo

Defina o tamanho de fonte do menu de impressão.

Configurações de fábrica: Meio



Definição De Deslocamento De Margem Inicial

Usada para definir o valor da deslocação de margem. Especifique um valor de 0 mm (0 pol.) a 50 mm (2 pol.) em intervalos de 3 mm (1/8 pol.) para frente e verso.

Configurações de fábrica: Lado 1:10mm (1/2"), Lado 2:10mm (1/2")

Apagar Ajuste De Largura

Usado para definir a largura a apagar, para a função apagar. Especifique um valor de 0 mm (0") a 25 mm (1") em incrementos de 1/8" (3 mm) para apagar a margem e o centro.

Configurações de fábrica: Largura de folga da margem: 10 mm (1/2"), Largura de folga do centro: 10 mm (1/2")

Definição N-Up inicial

Defina o estado de origem em Multi-fotografia. Defina a disposição de página em Multi-fotografia e se vão ser ou não adicionados rebordos; em caso afirmativo, defina se estes são linhas sólidas ou tracejadas.

Configurações de fábrica: Desligado, Formato:Esquerda para a Direita/Direita, e Baixo, Borda:Sem Impressão

Definições De Foto De Cartão

Usada para predefinir o tamanho original para a função de foto de cartão.

Especificar um valor de 25 mm (1") a 216 mm (8-1/2") em incrementos de 3 mm (1/8") para as dimensões X (horizontal) e Y (vertical) do original.

Configurações de fábrica: Tamanho Original:X: 86 mm (3-3/8"), Y: 54 mm (2-1/8")

Ajustar à Página

Activar esta definição de modo a que a tecla [Ajustar à Página] surja sempre no ecrã da foto de cartão.

Configurações de fábrica: Desactivar

Disposição

Selecione um formato de imagem.

Configurações de fábrica: Definir vertical

Encadernador Automático

Defina se a encadernação é automaticamente agrafada quando a lombada está definida.

Configurações de fábrica: Ativar

Definição De Cópia De Separador Inicial

Usada para definir a largura predefinida de deslocação da imagem (largura de tabulação) para cópia com tabulação. Especificar um valor de 0 mm (0") a 25 mm (1") em incrementos de 3 mm (1/8").

Configurações de fábrica: Deslocação da imagem:10 mm

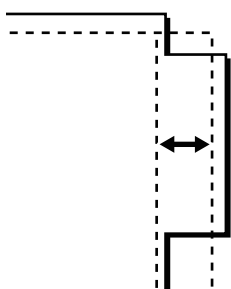



Desactivar Registo/Eliminação de Programa

Usada para impedir a detecção e alteração das definições de cópia memorizadas nos programas de trabalho.

Configurações de fábrica: Desactivar

Desactivação do Aliment. Manual e Cópia Duplex

Desativa o uso do alimentador manual quando se tiram cópias nas 2 faces.

O alimentador manual é usado frequentemente para colocar folhas de etiquetas, acetatos e outros suportes especiais para os quais a cópia de duas faces é proibida. Se uma folha de um desses suportes especiais entrar na unidade de inversão, pode ocorrer um bloqueio de papel ou dano na unidade. Se for usado com frequência um suporte especial para o qual a cópia de duas faces é proibida, recomenda-se a ativação desta definição.

Configurações de fábrica: Desactivar

Desactivar Selecção Automática de Papel

Desactiva a função de Selecção Automática de Papel.

Quando esta definição está activada, não ocorre a selecção automática de papel, que é do mesmo tamanho do original no vidro de exposição ou no alimentador automático de documentos.

Configurações de fábrica: Desactivar

Definição de Selecção Automática de Bandeja em que é Fornecido o Papel

Quando esta definição é activada e se carrega papel na bandeja enquanto a máquina está em espera no modo de cópia, essa bandeja é automaticamente seleccionada.

Configurações de fábrica: Desactivar

Desactivar registo de imagem personalizada

Desactiva o armazenamento de uma imagem personalizada.

Configurações de fábrica: Desactivar

Desactivar envio enquanto copia

Desactiva a função de Envio de Imagem durante a cópia.

Configurações de fábrica: Desactivar

Digitalização de alta qualidade a partir do alimentador de documentos

A resolução para copiar a preto e branco usando o alimentador de documentos automático pode ser alterada de 600 x 400 ppp para 600 x 600 ppp (modo de elevada qualidade).

Quando for usado o modo de alta qualidade, os caracteres pequenos e as linhas finas são reproduzidas com maior claridade. No entanto, a velocidade de digitalização é menor.

Configurações de fábrica: Ativar



Quando não se selecciona o modo de alta qualidade, as condições seguintes devem ser cumpridas de modo a digitalizar a 600 x 400 ppp e obter uma velocidade mais rápida.

- A escala deve estar definida para 100%.
- Não seleccione um modo especial que altere a escala.
- Não deve ativar [Cópia de cópia].
- Não copiar a preto e branco com a tecla [Cor Iniciar].



Digitalização rápida do vidro (P/B)

A resolução para copiar a preto e branco usando o vidro de exposição pode ser alterada de 600 x 600 ppp para 600 x 400 ppp (modo de elevada velocidade).

Quando se selecciona o modo de elevada velocidade, a primeira cópia é mais rápida, porém a imagem de cópia não é tão nítida.

Configurações de fábrica: Desactivar



Quando não se selecciona o modo de alta qualidade, as condições seguintes devem ser cumpridas de modo a digitalizar a 600 x 400 ppp e obter uma velocidade mais rápida.

- A escala deve estar definida para 100%.
- Não seleccione um modo especial que altere a escala.
- Não deve ativar [Cópia de cópia].
- Não copiar a preto e branco com a tecla [Cor Iniciar].

Limpar auto antes de exec. cópia também

Ativa a função de Limpeza Automática durante a cópia ainda que um trabalho de cópia não esteja concluído. Deste modo, a máquina não fica retida devido ao trabalho de cópia incompleto.

Configurações de fábrica: Desactivar

Mostrar Mensagem de Aviso quando o Original não for Detetado

É exibida uma mensagem se o tamanho do original não puder ser detetado quando o original é definido. Pode impedir a impressão de um tamanho de original não pretendido.

Configurações de fábrica: Desactivar



Definições de Estado Inicial

As definições seguintes estão relacionadas com a cópia.

As predefinições seleccionadas nestas definições, aplicam-se a todas as funções da máquina (não apenas à função de cópia).

As definições da copiadora são repostas no estado original quando se liga o botão [Power], se prime a tecla [CA] ou decorrido o período de limpeza automática. Estas definições são usadas para alterar as predefinições para o modo de cópia.

Esta definição requer privilégios de administrador.

É possível alterar as definições seguintes.

Item	Descrição
Modo de Cor	Configure default colour mode settings. Configurações de fábrica: Full Colour
Orientação de Imagem	Especifique a orientação do original. Configurações de fábrica: Retrato
Cassete Papel	Especificar a bandeja de papel seleccionada por defeito. Configurações de fábrica: Variável consoante a configuração da máquina
Tipo Exposição	Configurar as predefinições do modo de exposição. Configurações de fábrica: Auto
Escalas A/R	Especificar a escala de A/R seleccionada por defeito. Configurações de fábrica: 100%
Selecione automaticamente a ampliação de acordo com o tamanho do papel, ao seleccionar o tabuleiro.	A ampliação da cópia é automaticamente alterada de acordo com o tamanho do papel na bandeja de papel seleccionada. Configurações de fábrica: Desactivar
Cópia 2-Faces	Configurar as definições de modo 2-lados seleccionadas por defeito. Se utilizar esta definição para alterar a predefinição da função duplex para qualquer definição diferente de "1 Face para 1 Face" e se a função duplex ou o alimentador automático falhar ou estiver desativado, a definição volta a "1 Face para 1 Face". Configurações de fábrica: 1 Face para 1 Face
Lombada do original	Definir a lombada do original em Cópia 2-lados. Configurações de fábrica: Livro
Imprimir	Definir o método de saída de impressão e a bandeja de saída seleccionados por defeito. Configurações de fábrica: Auto
Bandejas Saída	Definir a bandeja de entrega predefinida. Configurações de fábrica: Variável consoante a configuração da máquina
Desviado	Definir se o deslocação é ou não efetuada nas predefinições. Configurações de fábrica: Ativar
Página separadora	As páginas separadoras podem ser inseridas antes ou depois dos trabalhos. Definir a bandeja de papel utilizada para as páginas separadoras. Configurações de fábrica: Insira antes tarefa:Desactivar, Insira após a tarefa:Desactivar
Ordenação de Agrafos	Selecione as definições de agrafamento. Configurações de fábrica: 1 Agrafos
Posição Agrafar	Defina a posição do agrafos. Configurações de fábrica: Esquerda
Perfurar	Defina a perfuração. Configurações de fábrica: Perfuração de 2 furos



Item	Descrição
Dobrar	Defina a dobragem de papel. Configurações de fábrica: Desactivar
Dobra de encadernação	Defina a dobra de encadernação. Configurações de fábrica: Lado da impressão:Dobrar Para Dentro
Tam. papel dobra Z	Selecione o tamanho do papel a usar para a dobra Z. Configurações de fábrica: Válido para todos os tamanhos de papel
Dobra carta	Defina a superfície de impressão e o método de abertura para a Dobra C. Configurações de fábrica: Lado de impressão: Interior, Direcção aberta:Ab. direita
Acordeão	Defina como abrir a dobra em acordeão. Configurações de fábrica: Direcção aberta:Ab. direita
Dobra simples	Defina a superfície de impressão e o método de abertura para a dobra simples. Configurações de fábrica: Lado de impressão: Interior
Voltar à Pré-Definições	Repõe todos os itens nas predefinições de fábrica.



Impressão de texto/imagem

Definições de texto (carimbo)

Pode adicionar texto fixo utilizado no [Carimbo] da cópia.

Carimbo personal.

Pode definir uma imagem a ser utilizada em [Carimbo personal.] em [Imagem personalizada] para a cópia.

Marca de água personalizada

Pode definir uma imagem a ser utilizada em [Marca de água personalizada] em [Imagem personalizada] para a cópia.



Definições De Impressora

É possível configurar as definições relacionadas com a função de impressora.

Definições Condicoes

As definições da condição da impressora estão descritas em seguida.

Proibir Impressão Da Página De Aviso

Desactiva a impressão de uma página de aviso.

Configurações de fábrica: Ativar

Proibir Impressão Da Página De Teste

Desactiva a impressão de uma página de teste.

Quando esta definição está ativada, não é possível usar [Estado] → [Lista de Dados] → [Lista para Utilizador] → [Página Teste Impressora] em "Definições" para imprimir as páginas de teste.

Configurações de fábrica: Desactivar

Mudanca Auto Carta Tam A4

Quando imprimir uma imagem de tamanho 8-1/2" x 11" (letter), esta definição permite a utilização de papel com tamanho A4 se o papel de tamanho 8-1/2" x 11" não estiver colocado. Além disso, ao imprimir uma imagem de tamanho A4, esta configuração permite que papel de tamanho 8-1/2" x 11" (carta) seja usado se o papel de tamanho A4 não estiver carregado.

Configurações de fábrica: Desactivar

Mudança Auto Tam Livro-razão/ A3

Ao imprimir o tamanho 11" x 17" (ledger), se o papel de tamanho 11" x 17" não estiver colocado na bandeja, será impresso em papel A3. Além disso, ao imprimir em tamanho A3, se o papel de tamanho A3 não estiver carregado na bandeja de papel, ele será impresso em papel de 11" x 17" (ledger).

Configurações de fábrica: Desactivar

Definições de tabuleiro de bypass

Permitir o tamanho de papel detectado no tabuleiro de bypass

Esta opção é usada para impedir a impressão quando o tamanho de papel especificado para um trabalho de impressão é diferente do tamanho de papel introduzido no alimentador manual.

Configurações de fábrica: Desactivar

Permitir o tipo de papel seleccionado no tabuleiro de bypass

Esta opção é usada para impedir a impressão quando o tipo de papel especificado para um trabalho de impressão é diferente do tipo de papel introduzido Na Bandeja de bypass.

Configurações de fábrica: Desactivar

Excluir o tabuleiro de bypass da auto selecção de papel

Seleccionando [Auto] na selecção do tipo de papel, o alimentador manual pode ser excluído das bandejas seleccionáveis. Recomenda-se esta opção quando é colocado um papel especial no alimentador manual.

Configurações de fábrica: Desactivar



Limite Tempo I/O

O limite de tempo I/O pode ser definido entre 1 e 999 segundos.

A função limite de tempo I/O quebra momentaneamente a ligação no caso da duração de tempo estabelecida ter sido ultrapassada sem que tenham sido recebidos dados na porta. Depois de quebrada a ligação, a porta é definida em selecção automática ou inicia-se o trabalho de impressão seguinte.

Activar Porta De Rede

Activa a impressão a partir da porta de rede.

Configurações de fábrica: Ativar

Emulação Troca Porta Rede

Esta definição é usada para seleccionar o idioma da impressora emulada quando a máquina está ligada através de uma porta de rede.

É possível configurar as definições seguintes.

Auto

PostScript

PCL

Configurações de fábrica: Auto



Recomenda-se a utilização da predefinição "Auto", exceto se ocorrerem erros frequentes com a impressora.

Método De Troca De Portas

Selecciona quando efectuar a comutação de porta.

- **Trocar no Final do Trabalho**

A porta altera-se para selecção automática quando a impressão é concluída.

- **Trocar a Exceder Tempo E/S**

Uma vez decorrido o período de tempo definido em "Limite Tempo I/O", a porta muda para a Seleção automática.

Configurações de fábrica: Trocar no Final do Trabalho



Definições de Estado Inicial

Se forem impressos dados num ambiente em que o controlador da impressora não seja usado (isto é, se forem impressos dados usando o sistema MS-DOS ou usando um PC que não tenha instalado um controlador de impressora), definir as condições de impressão indicadas. (Contudo, a função "Desactivar Impressão de Página em Branco" está activa mesmo quando se usa o controlador de impressora PCL.)

Definições

Item da definição	Descrição
Cópias	1 - 9999 conjuntos
Orientação	Vertical Horizontal Configurações de fábrica: Retrato
tamanho do papel	Definir o tamanho de papel predefinido. Configurações de fábrica: Variável consoante a configuração da máquina
Bandejas Saída	Definir a bandeja de entrega predefinida. Configurações de fábrica: Variável consoante a configuração da máquina
Tipo de Papel	Definir o tipo de papel predefinido. Configurações de fábrica: Papel Normal 1
Definições de resolução	600ppp 600ppp (Alta qualidade) 1200ppp Configurações de fábrica: 600ppp (Alta qualidade)
Desactivar Impressão Pagina Em Branco	<input checked="" type="checkbox"/> (Ativado) <input type="checkbox"/> (Desativado) Configurações de fábrica: Não proíbe
Impressão 2-Faces	1-Face 2-Faces(Livro) 2-Faces(Bloco) Configurações de fábrica: Retrato
Modo de Cor	Auto Preto e branco Configurações de fábrica: Auto
Impressão N-UP*1	N-Up 1-Up 2-Up 4-Up 8-Up Configurações de fábrica: 1-Up Formato Esquerda para a Direita*2 Direita para a Esquerda*2 Direita, e Baixo*3 Baixo, e Direita*3 Esquerda, e Baixo*3 Baixo, e Esquerda*3 Configurações de fábrica: 1-Up/2-Up: Esquerda para a Direita, 4-Up/8-Up: Direita, e Baixo



Item da definição	Descrição
Ajustar à pág.*4	<input checked="" type="checkbox"/> (Utilizar Ajustar à Página) <input type="checkbox"/> (Não utilizar Ajustar à Página) Configurações de fábrica: Ajustar à Página
Imprimir	<input checked="" type="checkbox"/> (Utilizar Imprimir por unidade) <input type="checkbox"/> (Não utilizar Imprimir por unidade) Configurações de fábrica: Utilizar Imprimir por Unidade
Página separadora	<input type="checkbox"/> Insira antes tarefa <input type="checkbox"/> Insira após a tarefa Configurações de fábrica: Desactivar
Ordenação de Agrafos*5	Nenhum, 1 Agrafos Atrás, 2 Agrafos, 2 Agrafos (Superior), Agrafar sem agrafos*6 Configurações de fábrica: Desligado
Perfurar*7	<input type="checkbox"/> (Perfurar) <input checked="" type="checkbox"/> (Não utilizar Perfurar) Configurações de fábrica: Não Perfurar
Dobrar*8	<input checked="" type="checkbox"/> (Dobrar o papel) <input type="checkbox"/> (Não dobrar papel) Configurações de fábrica: Inserir depois do trabalho
Dobrar*9	Defina a dobragem de papel. Configurações de fábrica: Desactivar
Dobra de encadernação*9	Defina a dobra de encadernação. Configurações de fábrica: Lado da impressão: Dobrar Para Dentro
Tam. papel dobra Z*9	Selecione o tamanho do papel a usar para a dobra Z. Configurações de fábrica: Válido para todos os tamanhos de papel
Dobra carta*9	Defina a superfície de impressão e o método de abertura para a Dobra C. Configurações de fábrica: Lado da impressão: Interior, Direcção aberta: Ab. direita
Acordeão*9	Defina como abrir a dobra em acordeão. Configurações de fábrica: Direcção aberta: Ab. direita
Dobra simples*9	Defina a superfície de impressão e o método de abertura para a dobra simples. Configurações de fábrica: Lado de impressão: Interior
Fich. Rápido	<input type="checkbox"/> (Ativado) <input checked="" type="checkbox"/> (Desativado)

*1 Os tamanhos de papel que podem ser utilizados com esta função são A3, B4, A4, 11" x 17", 8-1/2" x 14" e 8-1/2" x 11". (Esta função pode não se aplicar a alguns métodos de impressão.)

*2 Pode ser selecionado se 2-Up estiver selecionado.

*3 Pode ser selecionado se 4-Up/8-Up estiver selecionado.

*4 Só está ativo na impressão de ficheiros PDF, JPEG e TIFF.

5 Pode ser utilizado se estiver instalado um finalizador interno, um finalizador ou um finalizador de encadernação.

*6 Se estiver instalado um finalizador interno, um finalizador de encadernação (empilhador grande) ou um finalizador (empilhador grande)..

*7 Se estiver instalado um módulo de perfuração.

*8 Se estiver instalado um finalizador de encadernação ou um finalizador de encadernação (empilhador grande).

*9 Se estiver instalada a unidade de dobragem.



Definições PCL

Esta opção é usada para definir os conjuntos de símbolos, fontes e os códigos de mudança de linha em ambiente PCL.

Definições

Item da definição	Definições
Definição Conj Símbolo PCL	Especifica o conjunto de símbolos usados na impressão. Configurações de fábrica: PC-8
Definição de Fontes PCL	Seleccionar uma fonte usada para a impressão. Configurações de fábrica: Fonte Interna
Código de Mudança de Linha PCL	Esta definição é usada para seleccionar o modo como a impressora responde quando recebe um comando de mudança de linha. Configurações de fábrica: 0.CR=CR; LF=LF; FF=FF
A4 Amplo	Quando esta opção está ativada, são impressos 80 caracteres por linha em papel de tamanho 8-1/2" x 11" (A4) utilizando um tipo de letra de tamanho 10. (Quando esta definição está desativada, são impressos no máximo 78 caracteres por linha.) Configurações de fábrica: Desactivar

Definições PostScript

Quando ocorre um erro durante uma impressão PostScript, estas definições definem se um aviso de erro é ou não impresso e se os dados PostScript são ou não recebidos no formato binário.

Na BP-50C26/BP-50C31/BP-50C36/BP-50C45/BP-50C55/BP-50C65/BP-55C26, kit de expansão PS3 é obrigatório.

Item da definição	Definições
Definições do ecrã	Configurar as definições de imagem para PostScript. Configurações de fábrica: Padrão
Imprimir Erros PS	Quando ocorre um erro PS (PostScript) durante uma impressão PostScript, esta definição define se um aviso de erro é ou não impresso. Configurações de fábrica: Desactivar
Processamento Binário	Receção de dados PostScript no formato binário. Configurações de fábrica: Desactivar



Definições OOXML

Na BP-50C26/BP-50C31/BP-50C36/BP-50C45/BP-50C55/BP-50C65/BP-55C26, o kit de expansão Impressão Direta é obrigatório.

Quando imprime diretamente um ficheiro Excel, selecione a folha para a qual pretende imprimir ou toda o livro do ficheiro.

Definições de libertação de impressora

Padrão

Definições de libertação de impressora

Define a utilização das disponibilizações para impressão.

Configurações de fábrica: Desactivar

Definições de Estado Inicial

Impressão P/B

Quando a opção [Activar] for seleccionada, a opção [Impressão P/B] é ativada no ecrã de impressão do trabalho de disponibilização para impressão.

Configurações de fábrica: Desactivar

Imprimir e eliminar os dados

Quando a opção [Activar] for seleccionada, a opção [Impressão P/B] é ativada no ecrã de impressão do trabalho de disponibilização para impressão.

Configurações de fábrica: Ativar

Ordem de Impressão

Defina a ordem de impressão a partir da data mais antiga ou a partir do número de lista de dados.

Configurações de fábrica: Data (Asc.)

Limite de Tempo de Comunicação

Define o tempo limite de comunicação utilizado na disponibilização para impressão.

Configurações de fábrica: 10 segundos

Definições da unidade principal

Unidade primária

Defina o dispositivo multifunções que guarda o trabalho de disponibilização para impressão para [Unidade primária].

Configurações de fábrica: Desactivar

Solicitar autenticação ao armazenar

Selecione se pretende que a autenticação seja ou não necessária para armazenar um trabalho de disponibilização para impressão na máquina que está a funcionar como a unidade primária.

Configurações de fábrica: Ativar

Forçar para ativar a função de libertação de impressão

Quando esta definição estiver ON e a máquina estiver a funcionar como unidade principal, os trabalhos de impressão que não são trabalhos de disponibilização para impressão são também guardados obrigatoriamente como trabalhos de disponibilização para impressão.

Configurações de fábrica: Desactivar



Eliminar os dados armazenados após a período especificada

Selecione se os trabalhos de disponibilização para impressão armazenados são ou não eliminados automaticamente depois de decorrido o tempo definido.

Se seleccionar [Activar], os trabalhos que tenham sido armazenados com o número de dias definido em "Dias" serão eliminados automaticamente.

Configurações de fábrica: Ativar

Dias

Quando a opção "Eliminar os dados armazenados após a período especificada" for seleccionada, defina o número de dias que os trabalhos são armazenados.

Configurações de fábrica: 7 dias

Estado da unidade local

Apresenta o estado de utilização da unidade local.

Código de ligação

Introduza um código para autenticação entre a unidade primária e a unidade secundária. Máximo de 32 caracteres alfanuméricos.

Número Da Porta

Defina o número da porta utilizado para a disponibilização para impressão na unidade primária e unidade secundária. Certifique-se de que define o mesmo número tanto na unidade primária como na unidade secundária. (O número da porta predefinido é "53000" e não precisa de ser alterado.)

Configurações de fábrica: 53000

Apagar tudo

Quando a máquina funcionar como a unidade primária, selecione esta opção para eliminar todos os trabalhos de disponibilização para impressão armazenados.

Definições de destino

Unidade Primária 1 a Unidade Primária 3

Introduza os endereços da Unidade Primária 1 à Unidade Primária 3.

Código de ligação

Introduza um código para autenticação entre a unidade primária e a unidade secundária. Máximo de 32 caracteres alfanuméricos.

Número Da Porta

Defina o número da porta utilizado para a disponibilização para impressão na unidade primária e unidade secundária. Certifique-se de que define o mesmo número tanto na unidade primária como na unidade secundária. (O número da porta predefinido é "53000" e não precisa de ser alterado.)

Configurações de fábrica: 53000



Definições Avançadas

Expandir grupo de destino

É possível aumentar o número de grupos utilizando a extensão.

Configurações de fábrica: Desactivar

Grupo predefinido

Selecione o grupo a utilizar nos grupos 1-10.

Pode definir o grupo seleccionado como o grupo predefinido para utilização nas disponibilizações para impressão. É conveniente definir um grupo frequentemente utilizado porque será sempre definido para o grupo seleccionado.

Configurações de fábrica: Grupo 1

Definição de grupo de destino

Defina o grupo ao qual irá fazer a ligação.

Grupos 1-10

Usar este grupo

Quando a opção [Activar] está seleccionada, a opção [Usar este grupo] é definida no ecrã de impressão do trabalho de disponibilização para impressão.

Configurações de fábrica: Desactivar

Endereço da Unidade Primária 1 a endereço da Unidade Primária 3, código de ligação, número da porta

Defina o endereço, código de ligação e número da porta da unidade base 1 à unidade base 3 usadas no grupo.

Configurações de fábrica: Número da porta:53000



Definições de Impressão de E-Mail

Seleccionar esta opção para usar a impressão de e-mail.

Imprimir e-mail

Definir se é ou não efetuada a impressão de e-mail.

Configurações de fábrica: Desactivar

Servidor POP3

Definir se é utilizado o servidor POP3 para o e-mail.

Número Da Porta

Definir o número da porta do servidor de e-mail.

Configurações de fábrica: 110

Opção de autenticação

Especifique o método de autenticação para POP.

Selecione "OAuth 2.0" quando utilizar o Microsoft365, Exchange Online, etc.

Para obter informações sobre como configurar as definições quando o OAuth 2.0 é seleccionado, consulte

"[AUTENTICAÇÃO OAuth 2.0 \(página 8-44\)](#)".

Predefinições de fábrica: Autenticação de texto simples

Fornecedor

Isto pode ser definido quando "OAuth 2.0" é seleccionado como "Opção de autenticação".

Seleccionar um fornecedor.

Predefinições de fábrica: Microsoft

Nome da conta

Isto pode ser definido quando "OAuth 2.0" é seleccionado como "Opção de autenticação".

Introduzir o nome da conta.

Token

Isto pode ser definido quando "OAuth 2.0" é seleccionado como "Opção de autenticação".

Apresenta o estado actual do token.

Obter token / Apagar

A tecla "Obter token" é visualizada se o token não tiver sido obtido e a tecla "Apagar" é visualizada se o token tiver sido obtido.

A tecla "Obter token" é visualizada nas Definições do Sistema da máquina e não é visualizada na página Web.

Nome de Utilizador

Esta definição está disponível quando selecciona "Opção de autenticação" diferente de "OAuth 2.0".

Definir o nome de utilizador de e-mail.

Senha

Esta definição está disponível quando selecciona "Opção de autenticação" diferente de "OAuth 2.0".

Definir a senha utilizada para o e-mail.



Verificar intervalo

Definir a frequência de verificação de e-mail (intervalo de polling).

Configurações de fábrica: 5 minutos

Activar SSL/TLS

Utilize esta definição quando usa SSL/TLS.

Configurações de fábrica: Desactivar



Definições de Impressão direta (FTP)

Configurar estas definições se pretender imprimir ficheiros no servidor FTP através de impressão direta.

Aparece uma lista dos servidores FTP disponíveis. Para adicionar um servidor FTP, clique no botão [Adicionar] e configure as definições.

Registo de servidor FTP

Configurar as definições do servidor FTP.

Nome

Definir o nome a utilizar para a impressão direta.

Servidor FTP

Definir o nome do servidor FTP.

Número Da Porta

Defina o número da porta do servidor de FTP.

Configurações de fábrica: 21

Directório

Definir o directório do servidor FTP que tem os ficheiros.

Nome Do Utilizador

Definir o nome de utilizador utilizado para iniciar a sessão no servidor FTP.

Palavra passe

Definir a senha utilizada para iniciar a sessão no servidor FTP.

Activar SSL/TLS

Activar SSL/TLS

Configurações de fábrica: Desactivar

Usar modo PASV

Definir para utilizar o modo PASV.

Configurações de fábrica: Desactivar



Definições de impressão direta (pasta de rede)

Configurar estas definições se pretender imprimir ficheiros de uma pasta de rede através da impressão direta. Aparece uma lista das pastas de rede disponíveis. Para adicionar uma pasta de rede, clique no botão [Adicionar] e configure as definições.

Registo de pasta de rede

Configurar as definições da pasta de rede.

Nome

Definir o nome a utilizar para a impressão direta.

Caminho da pasta

Definir o caminho para a pasta que tem os ficheiros.

Nome Do Utilizador

Definir o nome de utilizador usado para iniciar a sessão na pasta de rede.

Senha

Defina a palavra-passe utilizada para iniciar a sessão na pasta de rede.

Definições de impressão a partir do terminal PC/Móvel

Configurar estas definições para imprimir ficheiros num terminal móvel ou de computador por impressão direta.

Impressão FTP

Especificar se as definições de impressão FTP são ou não utilizadas na impressão direta.

Configurações de fábrica: Ativar

Número Da Porta

Introduzir o número da porta utilizada para a impressão direta.

Configurações de fábrica: 21

Impressão IPP (autónoma)

Imprima a partir da rede utilizando o protocolo IPP sem utilizar um controlador de impressora.

Configurações de fábrica: Ativar

geo URI (RFC 5870)

É possível definir a informação de localização desta máquina.

Configurações de fábrica: geo



Definições Comuns

Podem ser configuradas as definições relacionadas com a função de envio de imagem (E-mail, Internet-Fax, etc.). As definições de operação seguintes aplicam-se a todas as funções de envio de imagem.

Definições Condicoes

Suspenda as definições por algum tempo depois da digitalização.

Usar esta definição para suspender as definições depois de concluída a digitalização (até que Modo de Limpeza Automática se active).

Configurações de fábrica: Desactivar

Tempo de Iniciar Automaticamente Trabalho Durante Digitalização

Definir a hora a que a transmissão é automaticamente iniciada mesmo que o original ainda esteja a ser digitalizado.

Configurações de fábrica: 60 segundos

Pré-Definição do Visor

Ao fazer o reenvio através do arquivo de documentos ou a remarcação pelas definições de programa guardadas que não incluam um endereço, selecione um dos 6 tipos de ecrãs de base que aparecem.

- E-mail
- Pasta de Rede
- FTP/Amb. trab.
- Fax de Internet
- Fax
- Introd. dados

Configurações de fábrica: E-mail (Fax (quando está instalado o kit de expansão facsimile))

Sel. Livro de Endereços Padrão

É dada maior prioridade à apresentação do livro de endereços.

Se o modo de envio de imagens estiver ativado, será exibido o Livro de Endereços, em vez do ecrã inicial deste modo.

Configurações de fábrica: Desactivar



No "Modo de configuração", se um endereço predefinido tiver sido configurado através da seleção de [Definições de Sistema] → [Definições Envio Imagem] → [Definições de Digitalização] → [Endereço padrão] → [Definição de Endereço Original], a função [É dada maior prioridade à apresentação do livro de endereços.] não pode ser usada.

Aplicar endereços somente de modos de envio

Quando um endereço é seleccionado a partir do livro de endereços, apenas se aplicam os endereços apresentados no modo de restrição.

Configurações de fábrica: Ativar

Categoria padrão exibida

Selecione uma categoria a ser apresentada com a predefinição.

- Nenhum
- Uso Frequen
- Categorias 1 a 32

Configurações de fábrica: Nenhum

Mostrar todos os tipos de endereço independentemente do modo que está a ser exibido actualmente.

Quando esta definição está ativada, são mostrados todos os destinos, independentemente, do modo apresentado.

Configurações de fábrica: Desactivar

Aumentar o livro de endereços

Aparece uma lista aumentada do livro de endereços.

Configurações de fábrica: Ativar



Orientação de Imagem

Define a orientação predefinida da imagem.

Configurações de fábrica: Retrato

Definição de Pré-Visualização

Def. Ver. Imagem de Dados Recebidos

Selecciona se a pré-visualização de faxes recebidos e faxes da Internet é ou não apresentada. Aparece quando está instalado um kit de expansão facsimile ou um kit de expansão de Internet Fax.

Configurações de fábrica: Desactivar

Dados de recepção Fax/i-Fax:

Dados de recepção Fax/i-Fax: Selecciona se o formato predefinido do ecrã da lista de fax-I-Fax recebidos é uma lista ou miniatura.

Configurações de fábrica: Miniatura

Definição De Exposição Padrão

Esta definição é usada para definir as definições de exposição predefinida para digitalizar um documento no modo de envio de imagem. Selecciona [Auto] ou [Manual]. Se seleccionar [Manual], definir a exposição num dos 5 níveis.

Configurações de fábrica: Auto



Quando a exposição está definida para [Auto], não é possível seleccionar um original predefinido.

Tipo de Imagem Original Pré-Definida

Seleccionar o tipo original antes de activar a digitalização numa resolução adequada para o original (apenas nos mods de digitalização e dispositivo de memória USB).

É possível configurar as definições seguintes.

- Texto/Foto Impressa
- Texto/Foto
- Texto
- Foto
- Foto Impressa
- Mapa

Configurações de fábrica: Texto

A enviar a mesma imagem enviada no modo Fax

Ative esta opção quando fizer o envio por transmissão de difusão no modo de fax e outros e quiser enviar a mesma imagem em todos os modos. Se esta função estiver desactivada, é enviada uma imagem especificada com cada Definição de Digitalização para E-mail, FTP, Área de Trabalho e Pasta de Rede. Se estiver incluído um endereço de Internet Fax nos endereços, é enviada a mesma imagem qualquer que seja a definição da opção.

Configurações de fábrica: Desactivar

Assegure-se que pressiona a Tecla de Próximo Endereço ([+]) antes de seleccionar o próximo endereço.

Definir se deve premir ou não a tecla Endereço Seg ([+]) antes de adicionar um endereço a um trabalho multi-endereços, como uma transmissão de difusão.

Configurações de fábrica: Desactivar



Desactivar Alteração de Ordem de Visualização

Desativa a alteração da ordem de visualização (ordem de número de pesquisa, ascendente, descendente).

Uma vez definida, a sequência de visualização não é alterada. A ordem do visor permanece fixa na ordem que estiver em vigor quando esta definição é ativada.

Configurações de fábrica: Desactivar

Definição de Suspensão de Impressão de Dados Recebidos

Esta função retém os faxes e faxes da Internet recebidos em memória sem os imprimir. Os faxes podem ser impressos introduzindo uma palavra-passe (predefinição de fábrica: 0000) com as teclas numéricas.

Configurações de fábrica: Desactivar

Palavra passe

Se [Definição de Suspensão de Impressão de Dados Recebidos] estiver activada, introduzir a palavra-passe (número de 4 dígitos).



Estas definições podem ser configuradas quando não existem dados recebidos na memória da máquina (excepto dados contidos numa caixa de memória confidencial ou de emissão).

Apagar Ajuste De Largura

Usado para definir a largura a apagar, para a função apagar. Especifique um valor entre 0" (0 mm) a 1" (25 mm) em incrementos de 1/8" (3 mm) para apagar a margem e o centro.

Configurações de fábrica: Largura de Espaço na Margem:10 mm (1/2"), Largura de Espaço no Centro:10 mm (1/2")

Impressão com tempo especificado dos dados recebidos

Esta função fica disponível quando está activada a opção Def. Ver. Imagem de Dados Recebidos.

Aparece quando está instalado um kit de expansão facsimile ou um kit de expansão de Internet Fax.

Se a opção "Impressão com tempo especificado dos dados recebidos" estiver definida para , esta definição aparece esbatida.

Se a opção "Alterar Senha de Acesso" ou "Definição de Suspensão de Impressão de Dados Recebidos" estiver definida para , o campo de introdução da palavra-passe aparece esbatido.

Configurações de fábrica: Desactivar



Activar /Desactivar Definições

Definições para desactivar registo

Armazenar a partir da máquina, armazenar a partir do Modo de Configuração (versão Web) e armazenar a partir do PC podem ser proibidos em separado.

Desactivar registo de destino do painel de operação

Desactiva o controlo de endereço a partir da máquina.

Configurar a definição para cada um dos seguintes itens:

- Grupo (Entr. Directa)
- Grupo (Livro De Endereços)

Seleccionar Tudo: Selecione todos os itens.

Limpar Marcados: Remova a seleção de todos os itens.

Configurações de fábrica: Tudo Inválido

Desactivar registo de destino na página de internet

Desactiva o armazenamento do destino a partir do Modo de Configuração (versão Web).

Configurar a definição para cada um dos seguintes itens:

- Grupo (Entr. Directa)
- Grupo (Livro De Endereços)
- Contactos

Seleccionar Tudo: Selecione todos os itens.

Limpar Marcados: Remova a seleção de todos os itens.

Configurações de fábrica: Tudo Inválido

Desactivar Registo/Eliminação do Item de Todos os Programas

Usada para impedir a deteção e alteração das definições de envio de imagem memorizadas nos programas de trabalho.

Configurações de fábrica: Desactivar

Desactivar Registo da Caixa de Memória

Desactiva todos os tipos de registos na caixa de memória.

Configurar a definição para cada um dos seguintes itens:

Polling de Memória, Confidencial, Difusão em Relé (Entrada Direta), Difusão em Relé (Livro de Endereços)

Configurações de fábrica: Tudo Inválido

Desactivar Registo de Destino por Procura Global de Endereço

Desactiva o controlo de endereço a partir da procura de endereço global.

Configurar a definição para cada um dos seguintes itens:

E-mail, Internet-Fax, Fax

Configurações de fábrica: Tudo Inválido

Desactivar Registo Utilizando Network Scanner Tool

Permite desativar o controlo de endereço a partir do Network Scanner Tool Lite.

Usar esta opção para suprimir o armazenamento de dados de outra máquina através do Encaminhamento de Entrada do livro de endereços.

Configurações de fábrica: Desactivar

Desactivar encaminhamento pela rede

Proíbe o encaminhamento de entrada.

Configurações de fábrica: Desactivar



Definições para desactivar transmissão

Estas definições são usadas para desactivar as operações de transmissão seguintes.

A desativar historial de envio

Proíbe o reenvio usando o histórico de envio.

Configurações de fábrica: Desactivar

Desactivar selecção de lista de endereços

Desactiva a selecção de destinos a partir do Livro de Endereços.

Configurar a definição para cada um dos seguintes itens:

- E-mail
- FTP
- Ambiente de Trabalho
- Pasta de Rede
- Internet Fax (Incl. SMTP Dir.)
- Fax

Seleccionar Tudo: Selecione todos os itens.

Limpar Marcados: Remova a selecção de todos os itens.

Configurações de fábrica: Tudo Inválido

Desactivar Entrada Directa

Desactiva a entrada directa do endereço de destino e outros.

Configurar a definição para cada um dos seguintes itens:

- E-mail
- Pasta de Rede
- Internet Fax (Incl. SMTP Dir.)
- Fax

Seleccionar Tudo: Selecione todos os itens.

Limpar Marcados: Remova a selecção de todos os itens.

Configurações de fábrica: Tudo Inválido

Desactivação de Digitalização PC

Proíbe a digitalização remota a partir do PC.

Configurações de fábrica: Desactivar

Desactivar armazenamento em dispositivo de memória externo

Proíbe guardar dados de digitalização num dispositivo de memória externo.

Configurações de fábrica: Desactivar

Desactivar transmissão PC-I-Fax

Esta opção impede a transmissão de PC-I-Fax.

Configurações de fábrica: Desactivar

Desactivar transmissão PC-Fax

Esta opção impede a transmissão de PC-Fax.

Configurações de fábrica: Desactivar



A desativar Localizar meu Endereço

Esta ação proíbe a seleção de Localizar o meu endereço.

Configurações de fábrica: Desactivar

Desativação do OCR

Proíbe o uso da função OCR durante a digitalização.

Predefinições de fábrica: Desactivar



Próprio Nome e Destino Definido

Guarda a informação do remetente de Internet-Fax ou Fax.

Registo de Dados do Remetente

Utilizar para guardar o nome do remetente para o fax e Internet-fax, o número de fax do remetente e o endereço do remetente para Internet-fax. O nome do remetente guardado e o número de fax do remetente ou o endereço do remetente de Internet é impresso na parte superior do fax recebido.

Nome Remetente

Introduzir o nome do remetente predefinido.

Número de Fax do Remetente

Define o número de fax do remetente.

Para inserir uma pausa entre os dígitos do número, prima a tecla [-].

Para inserir um espaço entre os dígitos do número, prima a tecla [Espaco].

Endereço próprio I-Fax

Introduzir o endereço de origem predefinido.

Registo do próprio nome seleccionado

Guarda o nome do remetente usado em "Seleccção de Nome Próprio " de uma outra função. Podem ser guardados até 18 nomes de remetentes.

Acrescentar Novo

Guardar um nome do remetente. Podem ser guardados até um máximo de 20 caracteres.

Após introduzir um nome de remetente, premir a tecla [Memorizar].

O número mais baixo de registo não utilizado de 01 a 18 é automaticamente atribuído ao nome do remetente. Este número não pode ser alterado.

Lista de Nomes de Remetentes

Apresenta uma lista de nomes de remetentes guardados.

Ao seleccionar um nome de remetente, este é eliminado.

Definições de categoria

Esta definição pode definida nesta máquina. Esta definição é a mesma que "[Definições de categoria \(página 9-41\)](#)".



Definições de Digitalização

As definições seguintes estão relacionadas com o scanner.

Definições de Estado Inicial

Definições de Modo de Cor Pré-Definido

Selecção de uma predefinição de modo de cor para cor e para preto e branco, para endereço de e-mail, pasta de rede, FTP e Ambiente de Trabalho. Especificar "Scanner Comum" se não estiver especificado E-mail.

Definições

Auto (Mono2, Escala Cinzen.*), Cor Total, Escala Cinzen., Mono2

* Quando digitaliza um original a preto e branco com o modo de cor definido para [Auto]

Configurações de fábrica: Mono2

Tipo De Ficheiro

Desactiva as definições de preto e branco a partir do ecrã de base quando o modo de cor está definido para Auto.

Configurações de fábrica: Desactivar

Definição De Formato Inicial De Ficheiro

Especificar o formato de ficheiro inicial para enviar um ficheiro no modo E-mail, Pasta de Rede, FTP ou Ambiente de Trabalho. Especificar "Scanner Comum" se não estiver especificado E-mail.

Formato de ficheiro

Função de digitalização na BP-60C31/BP-60C36/BP-60C45/BP-70C31/BP-70C36/BP-70C45/BP-70C55/BP-70C65 ou quando o kit de compressão melhorada e o kit de expansão da função OCR estiverem instalados na BP-50C26/BP-50C31/BP-50C36/BP-50C45/BP-50C55/BP-50C65/BP-55C26.

PDF, PDF/A-1a, PDF/A-1b, TIFF, JPEG, PDF Compacto, PDF Compacto (Ultra Fino), PDF Compacto/A-1a, PDF Compacto/A-1a (Ultra Fino), PDF Compacto/A-1b, PDF Compacto/A-1b (Ultra Fino), PDF Encriptado, PDF Compacto/Encriptado, PDF Compacto/Encriptado (Ultra Fino), XPS, RTF, TXT(UTF-8), DOCX, XLSX, PPTX



Se [Desativação do OCR] estiver definido, não é possível seleccionar o formato de ficheiro acima.

O seguinte formato de ficheiro "Quando o kit de compressão melhorada está instalado na BP-50C26/BP-50C31/BP-50C36/BP-50C45/BP-50C55/BP-50C65/BP-55C26" pode ser utilizado.

Quando o kit de compressão melhorada está instalado na

BP-50C26/BP-50C31/BP-50C36/BP-50C45/BP-50C55/BP-50C65/BP-55C26

PDF, PDF/A, TIFF, JPEG, PDF Compacto, PDF Compacto (Ultra Fino), PDF Compacto/A, PDF Compacto/A (Ultra Fino), PDF Encriptado, PDF Encriptado/Compacto, PDF Encriptado/Compacto (Ultra Fino), XPS

Condição padrão de BP-50C26/BP-50C31/BP-50C36/BP-50C45/BP-50C55/BP-50C65/BP-55C26

PDF, TIFF, JPEG, PDF Encriptado, XPS

Configurações de fábrica: PDF



Configuração OCR*

Se o formato do ficheiro for PDF, os caracteres na imagem digitalizada são lidos e a informação dos caracteres é adicionada ao PDF.

Configurações de fábrica: Desactivar

Preto e branco

Modo de Compressão: Nenhum, MH (G3), MMR (G4)

Configurações de fábrica: MMR (G4)

Cor/Escala de Cinzentos

Rácio de compressão de dados: Baixa compressão, Média compressão, Alta compressão

Configurações de fábrica: Média compressão

Reduzir Cores

Configurações de fábrica: Desactivar

Páginas Especificadas por Ficheiro

Cria um ficheiro separado para cada página digitalizada se forem digitalizadas múltiplas páginas.

Se esta definição estiver ativada, pode especificar-se o número de páginas por ficheiro.

Configurações de fábrica: Desactivar

Número de Páginas

Pode especificar-se aleatoriamente um número de páginas como sendo o número de páginas por ficheiro. Esta definição pode ser usada se estiver activada [Páginas Especificadas por Ficheiro].

Configurações de fábrica: 1

Configuração OCR*

Configurar as definições que são necessárias para OCR (Leitura ótica de caracteres).

Tipo de Letra*

Definir o tipo de letra utilizado para cada linguagem de caracteres reconhecidos.

Configurações de fábrica: Idiomas ocidentais:Arial, Japoneses:MS gothic, Chines simplificado:SimSun,

Chines Tradicional:MingLiU, Coreano:Dotum

Detectar Direção da Imagem*

A orientação do original digitalizado é detetada automaticamente.

Configurações de fábrica: Ativar

Extracção Nome da Pasta*

Extrair o nome do ficheiro.

Configurações de fábrica: Desactivar

* Função de digitalização na BP-60C31/BP-60C36/BP-60C45/BP-70C31/BP-70C36/BP-70C45/BP-70C55/BP-70C65 ou quando o kit de compressão melhorada e o kit de expansão da função OCR estiverem instalados na BP-50C26/BP-50C31/BP-50C36/BP-50C45/BP-50C55/BP-50C65/BP-55C26 e a função OCR ativada.



Quando se selecciona [JPEG] como tipo de ficheiro, não é possível seleccionar [Páginas Especificadas por Ficheiro].



Definições de digitalização fácil

Defina o modo de cor predefinido para a Digitalização Fácil.

Defina [Cor] se tocar na tecla Iniciar Cor e [Preto & Branco] se tocar na tecla Iniciar Preto e Branco.

Item da definição	Definições
Cor	Auto Cor Total
Preto & Branco	Escala Cinzen. Mono2

Configurações de fábrica: Cor:Auto, Preto & Branco:Mono2

Definições de resolução

As definições seguintes estão disponíveis para as resoluções predefinidas dos modos de digitalização comum, Internet-fax e fax.

Scanner Comum

100X100 ppp, 150X150 ppp, 200X200 ppp, 300X300 ppp, 400X400 ppp, 600X600 ppp

E-mail

100X100 ppp, 150X150 ppp, 200X200 ppp, 300X300 ppp, 400X400 ppp, 600X600 ppp

Aplicar Resolução Definida ao Armazenar

Quando é usada uma imagem armazenada por arquivo de documento, aplica-se a definição de resolução armazenada com a imagem.

Configurações de fábrica: Aplicar Resolução Definida ao Armazenar:Tudo Inválido, Resolução:200×200dpi

Ajuste de dist. do original

Quando o documento é inclinado ou a imagem no documento é inclinada, o estado inclinado é automaticamente corrigido e os dados são guardados.

Configurações de fábrica: Desactivar



Definições Condicoes

Resposta pré definida. Endereço definido

A informação armazenada aqui é usada se não se especificar [Responder Para] nas definições de envio, ao efectuar Digitalizar para E-mail.

Configurações de fábrica: Desactivar

Definição Bcc

Activar Bcc

Activar esta definição se se pretender usar o envio por Bcc. Apresenta a tecla [Bcc] no ecrã do livro de endereços de enviar imagem.

Configurações de fábrica: Desactivar

Mostrar Endereço Bcc no Ecrã de Estado de Trabalho

Apresenta os endereços Bcc no ecrã de estado de trabalho e separador de lista de endereços.

Configurações de fábrica: Desactivar

Envio Rápido On Line

Quando esta definição está ativa, a máquina inicia a transmissão do fax assim que terminar a digitalização da primeira página.

A transmissão é feita, ao mesmo tempo, que as páginas restantes são digitalizadas.

Opções de compressão de PDF

Compressão Flate

Quando envia um ficheiro PDF, pode comprimir o ficheiro com a Compressão Flate para reduzir o tamanho do ficheiro.

Configurações de fábrica: Ativar

Definições de Resolução de PDF Compactos

Defina a resolução ao guardar como um PDF de alta compressão.

Configurações de fábrica: 300x300ppp

Modo de Compressão em Difusão

Selecciona o modo de compressão para difusão usando Digitalizar para E-mail ou Internet fax. O modo compressão aqui definido é usado para todos os destinos independentemente das suas definições de modo de compressão individual.

Preto & Branco

MH (G3), MMR (G4)

Cor/Escala de Cinzentos

Baixa compressão, Média compressão, Alta compressão

Reduzir cores

Reduza o tamanho do ficheiro, limitando o número de cores e tonalidades utilizadas.

Configurações de fábrica: P/B:MH (G3), Cor/Escala de Cinzentos:Médio, Reduzir cores:Desactivar



Definições de envio da ligação de destino

Ative esta funcionalidade para enviar para o destino apenas o URL dos dados da digitalização.

Configurações de fábrica: Desactivar

Activar o Envio da ligação de destino como predefinição

Ative esta funcionalidade para enviar sempre para o destino apenas o URL dos dados da digitalização. Quando esta função estiver ativada e a máquina estiver no modo simples, é enviado apenas o URL para o endereço de e-mail. Em modo normal, a caixa de verificação [Enviar Ligação de destino] está sempre no painel de ações exibido no ecrã inicial Digitalizar para Email.

Configurações de fábrica: Desactivar

Período de retenção dos ficheiros

Define o período de armazenamento dos dados da digitalização guardados na máquina quando é enviado apenas o URL para o destino. Findo este período, os ficheiros são automaticamente eliminados.

Configurações de fábrica: 4

Activar SSL/TLS

Utilize esta função para proteger os ficheiros através de transmissão SSL/TLS.

Configurações de fábrica: Ativar

Tamanho máximo dos dados enviados (e-mail)

Para evitar a transmissão de ficheiros de imagem excessivamente grandes por Digitalizar para E-mail, pode definir-se um limite de tamanho de ficheiro de 1 MB a 99 MB em incrementos de 1 MB. Se o tamanho total dos ficheiros de imagem criados através da digitalização do original exceder o limite, os ficheiros de imagem são eliminados.

Se não pretender estabelecer um limite, selecione [Sem limites].

Configurações de fábrica: Sem limites



Esta definição está ligada a "[Tamanho máximo dos dados enviados \(página 9-124\)](#)" das definições de Internet-fax.

Se os dados enviados excederem o tamanho máximo, serão enviados vários ficheiros.

Se um anexo de e-mail exceder o tamanho máximo, será enviado em vários ficheiros. Se um dos ficheiros divididos exceder o tamanho máximo, o ficheiro será enviado automaticamente com uma resolução mais baixa.

Quando envia ficheiros no formato JPEG, só é anexado um ficheiro a cada e-mail, independentemente do tamanho que tiver.

Se um ficheiro digitalizado no formato TXT(UTF-8), RTF, DOCX, XLSX ou PPTX exceder o limite de tamanho do ficheiro, este último será eliminado mesmo que esta opção esteja seleccionada.



- Se um ficheiro digitalizado para um formato diferente de TXT(UTF-8), RTF, DOCX, XLSX ou PPTX exceder o limite de tamanho, esta função reduz o tamanho dos dados para um valor inferior ao limite diminuindo a resolução ou outros meios e, em seguida, ativa o envio sem cancelar os dados.
- Quando são usados o Multicorte, Corte da Imagem, Enviar Ligação de Destino e Digitalização do Cartão, os dados digitalizados não são divididos. Se o email exceder o limite de tamanho, ocorre um erro de envio.



Tamanho máximo dos dados enviados (pasta de FTP/Ambiente de Trabalho/Rede)

Pode definir-se um limite para o tamanho de ficheiros que podem ser enviados através de Digitalizar para FTP, Digitalizar para Computador e Digitalizar para Pasta de Rede. Os limites que podem ser seleccionados são de 50 MB, 150 MB e 300 MB. Se o tamanho total dos ficheiros de imagem criados através da digitalização do original exceder o limite, os ficheiros de imagem são eliminados.

Se não pretender estabelecer um limite, seleccione [Sem limites].

Configurações de fábrica: Sem limites



No decurso de uma difusão que inclua destinos de e-mail e Internet-fax, prevalece o limite definido em "[Tamanho máximo dos dados enviados \(página 9-124\)](#)" tem precedência.

Definição de digitalização auto

Configurar a definição de digitalização auto.

Configurações de fábrica: Desactivar

Definir a orientação da imagem automaticamente

A orientação dos originais colocados pode ser detetada automaticamente. Definir se a digitalização do original é de 1 face ou 2 faces.

Configurações de fábrica: Ativar

Definir Resolução automaticamente

Pode fazer com que a máquina defina automaticamente a resolução.

Configurações de fábrica: Ativar

Ignorar Pág. Branca

Definir se as páginas em branco do original são automaticamente ignoradas durante a digitalização.

Configurações de fábrica: Ignorar pág. em branco

Detetar Automaticamente Mono2/Escala Cinzentos

Os originais detetam automaticamente Mono2/escala de cinzentos.

Configurações de fábrica: Ativar

Padrão de Detecção

Detetar automaticamente Mono2/escala de cinzentos.

Configurações de fábrica: 3 (Normal)

Ajustar automaticamente original distorcido

A inclinação do documento é automaticamente corrigida.

Configurações de fábrica: Ativar

Detetar automaticamente tamanho original pelo alimentador de documentos

O tamanho do original é automaticamente determinado quando o original é lido pelo alimentador automático de originais.

Configurações de fábrica: Ativar

Criar ficheiro de informações do cartão quando detetado

Se for determinado que o cartão é um cartão de visita com base no tamanho do original, a informação do cartão de visita é igualmente guardada através da função OCR.

Configurações de fábrica: Ativar

Formato fich. da inf. do cartão

Defina o formato do ficheiro da informação do cartão de visita.

Configurações de fábrica: vCard (*.vcf)

Usar nome completo do cartão como nome de ficheiro

O nome do cartão de visita é o nome do ficheiro onde estão guardadas as informações do cartão de visita.

Configurações de fábrica: Ativar

Definir taxa de compressão automaticamente

Seleciona automaticamente o melhor rácio de compressão a partir do documento original.

Configurações de fábrica: Ativar



Pré-definir restrição do E-mail para entrada directa

Ativar esta definição para proibir a transmissão de e-mail para um endereço com um domínio incorreto. Um ficheiro não será enviado se o endereço de e-mail for introduzido diretamente e o domínio for um dos domínios definidos.



Endereço padrão

Definição de Endereço Original

Pode guardar um endereço predefinido que possibilite a transmissão premindo apenas a tecla [Cor Start] ou a tecla [P/B Start] sem especificar um endereço.

Se a opção [Aplicar e-mail utilizador para início sessão.] estiver seleccionada, o endereço de correio electrónico do utilizador com a sessão iniciada é definido como destino predefinido. Se a opção [Aplicar directório inicial do utilizador para o início de sessão] estiver seleccionada, o endereço predefinido é o directório inicial do utilizador que iniciou a sessão.

Se o utilizador iniciar a sessão através da autenticação interna (autenticação pela máquina), a definição do directório inicial do utilizador com sessão iniciada é configurada em "Registo de utilizador" em "Lista De Utilizadores" em "Controlo por Utilizador". Se o utilizador iniciar a sessão através da autenticação externa (autenticação de rede), a definição do directório inicial é configurada em "Instalar Livro de endereços global" em "Configuração LDAP" em "Definições de Rede".

Configurações de fábrica: Desactivar



É possível definir apenas um único endereço predefinido para Digitalizar para E-mail, Digitalizar para FTP, Digitalizar para Computador e Digitalizar para Pasta de Rede.

Acresc. Selec.

Selecionar um endereço que será utilizado por predefinição.

Aplicar e-mail utilizador para início sessão.

O endereço de e-mail do utilizador com a sessão iniciada é definido como endereço predefinido.

Selecione [Permitir cancelamento do primeiro endereço introduzido] com base na utilização pretendida.

Aplicar directório inicial do utilizador para o início de sessão

O directório inicial do utilizador com a sessão iniciada é definido como endereço predefinido.

Selecione [Permitir cancelamento do primeiro endereço introduzido] com base na utilização pretendida.

Seleccionar de Livro de Endereços

Para ver o livro de endereços pretendido, limite a procura por alfabeto ou categoria com a lista de [Índice]. Pode seleccionar o número de endereços a visualizar, de uma vez, com [Mostrar Itens].

Se seleccionar o nome de endereço desejado e tocar na tecla [Memorizar], pode seleccionar esse endereço como endereço predefinido.

Permitir cancelamento do primeiro endereço introduzido

Pode cancelar o endereço de e-mail do utilizador de início de sessão que é introduzido automaticamente. Para cancelar, toque no botão [x] junto do campo de introdução do endereço.

Quando esta definição está desativada, só é possível fazer a seleção do endereço predefinido introduzido.

Configurações de fábrica: Desactivar



Se não estiver definido um endereço de e-mail para o utilizador com sessão iniciada, não é possível utilizar a transmissão por scanner.



Aplicar nome de início de sessão ao caminho da pasta de rede

Anexe o nome de início de sessão do utilizador com sessão iniciada ao caminho da pasta da rede.

Adicionar um Caminho da Subpasta ao Fim do Caminho do Diretório Inicial

Pode adicionar mais pastas (subpastas) após o caminho do diretório inicial que definiu e defina-as como endereço predefinido.

Esta definição está disponível apenas quando [Definição de Endereço Original] está [Ativo] e [Aplicar directório inicial do utilizador para o início de sessão] está seleccionado.

Configurações de fábrica: Desactivar

Caminho da subpasta

Introduza o caminho da subpasta.

As entradas aqui serão utilizadas como nome da subpasta e esta pasta será definida como a pasta de endereço predefinida.

Pode especificar dois ou mais níveis de pastas, introduzindo "\". Se a subpasta não existir, será criada uma pasta.

Por exemplo, se introduzir \AAA\BBB, o endereço padrão será a subpasta AAA\BBB do diretório inicial configurado.

Desativar seleção de outro(s) endereço(s)

É proibido enviar para outro destino que não o destino padrão.

Configurações de fábrica: Desactivar



Definições de Nome de Assunto

Sujeito Padrão

Definir o título do email, tal como ao enviar um email ou o um Internet-Fax.

Predefinir Registo

Pode guardar um assunto predefinido para os ficheiros transmitidos. Clique na tecla [Adicionar] e defina o assunto.

Definições de Nome de Ficheiro

Definições por defeito de nomes de ficheiros

Atribuição de nome de ficheiro

Pode seleccionar a informação incluída no nome dos ficheiros digitalizados.

Número de Série da Unidade

Pode adicionar o número de série da máquina ao nome de ficheiro.

Configurações de fábrica: Desactivar

Texto

Pode adicionar texto ao nome de ficheiro.

Configurações de fábrica: Desactivar

Nome Remetente

Pode adicionar o nome do remetente ao nome do ficheiro.

Configurações de fábrica: Ativar

Data e hora

Pode adicionar a data e hora da transmissão ao nome do ficheiro.

Configurações de fábrica: Ativar

Contador de páginas de sessão

Pode adicionar a informação do contador ao nome do ficheiro.

Configurações de fábrica: Desactivar

Identificador único

Pode criar um número de ID para cada ficheiro e adicioná-lo ao nome de ficheiro.

Configurações de fábrica: Desactivar

Definições de Seleção de Introdução Direta/Texto Predefinido

Adicionar Data e Hora

Adicione a data e a hora no final do nome do ficheiro quando o nome do ficheiro a enviar é definido por entrada direta ou seleção da frase fixa.

Configurações de fábrica: Desactivar

Predefinir Registo

Adicione a data e a hora no final do nome do ficheiro quando o nome do ficheiro a enviar é definido por entrada direta ou seleção da frase fixa.



Definições de Corpo de Mensagem

Adicione automaticamente a informação do trabalho ao corpo da mensagem de correio

Adicionar Automaticamente Informações da Tarefa ao Corpo da Mensagem de Correio

Pode adicionar automaticamente a informação do trabalho ao corpo da mensagem de e-mail.

Configurações de fábrica: Ativar

Adicionar Automaticamente um Rodapé ao Corpo da Mensagem de Correio

Pode adicionar texto como rodapé ao corpo da mensagem de e-mail.

Configurações de fábrica: Desactivar

Registo de Rodapé de Correio

Defina qualquer texto a ser adicionado quando [Adicionar Automaticamente um Rodapé ao Corpo da Mensagem de Correio] está ativado.

Definições de Corpo de Mensagem

Pode guardar um assunto e um corpo de mensagem predefinidos para o e-mail (texto fixo). Clique no botão [Adicionar].



Definições De Fax

Pode seleccionar as definições de envio de imagem das funções de fax.

Definições Condicoes

As definições podem ser ativadas ou desativadas de maneira a adaptar-se às necessidades do local de trabalho.

Definições de resolução

Pode seleccionar a definição de resolução para os faxes.

Aplicar Resolução Definida ao Armazenar

Selecione esta opção para utilizar a resolução com que o fax foi enviado.

Se não seleccionar [Aplicar Resolução Definida ao Armazenar], a imagem é guardada com a resolução especificada no menu de lista pendente.

Configurações de fábrica: Inac tivo, Resolução: Padrão, Económico: Inac tivo

Definição Modo Ligação

Selecione o tipo de linha na lista.

Seleccão Auto

Selecione após a linha ter sido conectada para que a máquina detete automaticamente se a sua linha é uma linha de marcação por impulsos ou uma linha de marcação por tons. (Defina manualmente ao utilizar um mostrador rotativo de 10 pps).

Predefinições de fábrica: Sinal

Impressão Automática Noite ou qdo Desligado

Quando o botão [Alimentação] está "DESLIGADO" (mas o interruptor de corrente principal está "LIGADO") e é recebido um fax, esta função ativa a máquina e imprime o fax.

Quando esta função está desativada, os faxes recebidos não são impressos até que o botão [Power] esteja "On".

Configurações de fábrica: Ativado

Definição Tempo Pausa

Muda a duração das pausas inseridas nos números de fax.

Se introduzir um hífen (-) ao dialling ou guardar um número de fax, é inserida uma pausa de 2 segundos.

É possível definir uma pausa de 1 a 15 segundos, a cada 1 segundo.

Configurações de fábrica: 2 segundos (em África do Sul, 4 segundos)

Modo Confirmação Destino Fax

Esta definição especifica se aparece ou não uma mensagem de verificação do destino quando envia um fax, para impedir uma transmissão acidental para um destino incorreto.

Configurações de fábrica: Inac tivo,Aplicar a outros Endereços que não Fax:Inac tivo,Necessária Reintrodução ao Introduzir Diretamente o Destino do Fax:Ativado



Definição Número Recepção Remota

Pode definir a máquina para o modo de recepção de fax introduzindo um número de dois dígitos a partir do telefone externo ligado e tocando na tecla (*). Este número de um dígito designa-se número de recepção remota e pode ser um número de 0 a 9.

Configurações de fábrica: 5

Visualizar ecrã de fax quando telefone externo está fora do descanso

O ecrã do fax é apresentado no painel tátil quando o telefone externo tem o auscultador levantado.

Configurações de fábrica: Ativado

Relatório Transacção Imprimir Defin Seleccionada

Selecciona se um relatório de transacção é impresso ou não e, em caso afirmativo, a condição para ser impresso. Seleccionar uma definição para cada uma das seguintes operações:

Envio Único

- Imprimir Todos Relatórios
- Imprimir So Relatorio De Erro
- Nenhum Relatório Impresso

A transmitir

- Imprimir Todos Relatórios
- Imprimir So Relatorio De Erro
- Nenhum Relatório Impresso

A receber

- Imprimir Todos Relatórios
- Imprimir So Relatorio De Erro
- Nenhum Relatório Impresso

Recepção Confidencial

- Imprimir Página Avisos
- Nenhum Relatório Impresso

Quando se imprime um relatório de transacção, este é usado para imprimir parte da primeira página do original transmitido no relatório de transacção. Para mais informações, consultar "[Impressão Original do Relatório de Transacção \(página 9-122\)](#)".

Configurações de fábrica: Envio Único: Imprimir Apenas Relatório Erros, A transmitir: Imprimir Todos Relatórios, A receber: Nenhum Relatório Impresso, Recepção Confidencial: Imprimir Página Avisos



Mesmo que esteja ativada uma definição de impressão para "A receber", o relatório da transacção não será impresso se o número de onde foi enviado o fax for rejeitado pela definição "[Permitir/Rejeitar Definição de Número \(página 9-117\)](#)".



Relatório Actividade Imprim Definição Seleccionada

Pode definir a máquina para imprimir, periodicamente, o relatório de actividade guardado na memória. O Relatório de Actividade de Envio de Imagens pode ser definido sempre que o número de transacções atingir as 200, ou a uma hora específica (apenas uma vez por dia). (As definições podem ser activadas em simultâneo.)

Configurações de fábrica: Impressão Auto com Memória Cheia:Inac tivo, Imprimir Diariamente na Hora Marcada:Inac tivo, Hora:00:00



Se seleccionar apenas a definição "Imprimir Diariamente na Hora Marcada" e o número de transacções gravadas chegar a 200 antes da hora especificada, cada nova transacção irá eliminar a transacção mais antiga (a transacção mais antiga não será impressão).

O Relatório de Transacção pode ser impresso manualmente se necessário. Para mais informações, consultar "[Lista para Administrador \(página 9-33\)](#)".

Definições Super G3

Esta definição é definida quando o destino não corresponde ao Super G3.

Configurações de fábrica: Ativar

ECM

Quando envia um fax, o ruído da linha pode, por vezes, provocar a distorção da imagem. Pode ativar o modo ECM (Modo de correção de erros) para reenviar automaticamente a parte da imagem que estiver distorcida.

Configurações de fábrica: Ativar



Se a máquina de recepção for do modelo Super G3, o modo ECM está sempre ativado, qualquer que seja a definição.

Rede de linha digital

Quando esta definição está ativada, o nível de envio será de 15 dB ou menos se fizer a ligação a uma linha digital.

Configurações de fábrica: Desactivar

Deteção de Toque Identificativo

Esta definição só pode ser ativada no Canadá, Austrália, Nova Zelândia e Hong Kong.

Se tiver atribuído diversos números a sua linha telefónica, o número que ligar pode ser identificado pelo tipo de toque. Se utilizar um número para as chamadas de voz e outro número para os faxes, pode saber que tipo de chamada está a receber através do tipo de toque. Pode definir a máquina para receber automaticamente os faxes quando a chamada é feita de um número de fax, seleccionando o tipo de toque que definiu para o seu número de fax. (No Canadá, estão disponíveis seis seleções.)

Configurações de fábrica: Desactivar



Definição de PBX

Esta definição só pode ser ativada em França e na Alemanha.

Se a máquina for utilizada num PBX, pode ativar a definição de PBX para que a máquina se ligue automaticamente à linha exterior. Quando esta definição está ativada, aparece a tecla [R] no ecrã base. Se tocar na tecla [R], a definição de PBX é temporariamente cancelada.

Se o PBX utilizar o método Flash para se ligar à linha exterior, seleccione [Flash]. Se o PBX utilizar um número de ID para se ligar à linha exterior, especifique o número de ID.

Configurações de fábrica: Desactivar



Selecione um número para o primeiro dígito e depois um número ou um hífen "-" para os segundo e terceiro dígitos.



Definições de Envio

Proceda às definições relacionadas com a transmissão de fax.

Definição Envio Auto Redução

Definido para reduzir automaticamente de acordo com o tamanho do papel de carta da outra parte.

Se cancelar a definição, o tamanho real será enviado sem redução automática. Neste caso, parte do original pode não ser impressa porque não corresponde ao tamanho do papel de carta da outra parte.

Configurações de fábrica: Desactivar

Definição Rotação Envio

Ao transmitir uma imagem com um dos seguintes tamanhos, esta função, gira a imagem no sentido anti-horário em 90 graus. (A definição pode ser configurada em separado para cada tamanho.)

A4, B5R, A5R, 8-1/2"x11", 5-1/2"x8-1/2"R, 16K

Configurações de fábrica: Todos ativos



Imagens de tamanho A4R e 8-1/2" x 11"R não são rodadas.

Envio Rápido On Line

Quando esta definição está ativa, a máquina inicia a transmissão do fax assim que terminar a digitalização da primeira página.

A transmissão é feita, ao mesmo tempo, que as páginas restantes são digitalizadas.

Configurações de fábrica: Ativar

A Imprimir Número Página no Destinatário

Quando a imagem transmitida é impressa pela máquina de recepção, o número de página pode ser adicionado no topo de cada página impressa.

Configurações de fábrica: Ativar

Mudar nome de destino do remetente

Permite alterar o nome do destino e o número de fax do remetente, se necessário.

Configurações de fábrica: Número Fax

Definição Impressão Data/ Número Próprio.

Esta definição determina a posição da data e da informação do remetente impressas na parte superior dos faxes pela máquina de recepção. Para que a informação seja impressa fora da imagem do documento transmitido, toque na tecla [Fora da Imagem Original]. Para que a informação seja impressa dentro da imagem do documento, toque na tecla [Dentro da Imagem Original].

Para informações sobre a posição de impressão, consulte "[ADICIONAR A INFORMAÇÃO DO REMETENTE A FAXES \(ENVIO DE NÚM. PRÓPRIO DE FAX\) \(página 5-92\)](#)".

Configurações de fábrica: Fora da Imagem Original



Repetir Ligação Caso Linha Esteja Ocupada

Este programa utiliza-se para definir o número de tentativas de remarcação e o intervalo entre elas quando uma transmissão não é bem sucedida porque a linha está ocupada ou por qualquer outra razão.

Número de Remarcações quando a Linha Está Ocupada

Esta definição especifica se a remarcação é ou não efetuada quando a linha está ocupada. Quando a remarcação, é possível definir o número de tentativas de ligação. Pode ser selecionado qualquer número entre 1 e 15.

Intervalo de Espera entre Remarcações (min.) quando a Linha Está Ocupada

Pode definir-se o intervalo de tempo entre as tentativas de ligação. Pode seleccionar-se qualquer número de minutos de 1 a 15.

Tabela de Diferenciação por Área

	O número de tentativas de remarcação	O intervalo entre as tentativas
Reino Unido, França, Alemanha, Suécia, Itália, Espanha, Países Baixos, Arábia Saudita, África do Sul, Hungria, República Checa, Eslováquia, Polónia, Grécia, Rússia	de 1 para 10 (predefinição: 2)	qualquer número de minutos de 1 a 15 (predefinição: 3)
Canadá	de 1 para 14 (predefinição: 2)	
Austrália, Nova Zelândia, Singapura, Tailândia, Malásia, Índia, Filipinas	de 1 para 9 (predefinição: 2)	
Hong Kong	de 1 para 3 (predefinição: 2)	
Taiwan	de 1 para 15 (predefinição: 2)	qualquer número de minutos de 4 a 15 (predefinição: 4)
Indonésia	de 1 para 5 (predefinição: 2)	



Quando esta definição está ativada, a máquina não tentará repetir a marcação se estiver a utilizar a transmissão manual ou a transmissão direta.



Repetir Ligação em caso de Erro de Comunicação

Isto determina o número de vezes que a máquina tenta, de forma automática, repetir a ligação quando uma transmissão de fax falha devido a um erro de comunicação.

Número de Remarcações em Caso de Erro

Especificar quantas vezes a máquina volta a tentar ligar quando ocorre um erro de comunicação. Quando a remarcação, é possível definir o número de tentativas de ligação. Pode ser seleccionado qualquer número entre 1 e 15.

Intervalo de Espera entre Remarcações (min.) em Caso de Erro

Pode definir-se o intervalo de tempo entre as tentativas de ligação. Pode seleccionar-se qualquer número de minutos de 1 a 15.

	O número de tentativas de remarcação	O intervalo entre as tentativas
Reino Unido, França, Alemanha, Suécia, Itália, Espanha, Países Baixos, Arábia Saudita, África do Sul, Hungria, República Checa, Eslováquia, Polónia, Grécia, Rússia	de 1 para 5 (predefinição: 1)	qualquer número de minutos de 1 a 15 (predefinição: 3)
Austrália, Nova Zelândia, Canadá	1 tentativa	qualquer número de minutos de 1 a 15 (predefinição: 3)



Quando esta definição está ativada, a máquina não tentará repetir a marcação se estiver a utilizar a transmissão manual ou a transmissão direta.

Desact. envio faxes

Desativa a difusão de fax.

Configurações de fábrica: Desactivar



Definições de Recepção

Pode configurar as definições para a transmissão de fax.

Número de Chamadas em Recepção Automática

Utilizar esta definição para seleccionar o número de toques necessários para que a máquina atenda automaticamente uma chamada e inicie a recepção do fax no modo de recepção automática.

A tabela seguinte apresenta o "Número de Chamadas em Recepção Automática" que é possível definir em cada área.

Configurações de fábrica: 2 Vezes

Tabela de Diferenciação por Área

	Número de toques
Reino Unido, França, Alemanha, Suécia, Itália, Espanha, Países Baixos, Tailândia, Hong Kong, Arábia Saudita, África do Sul, Hungria, República Checa, Eslováquia, Polónia, Grécia, Rússia, Filipinas, Indonésia	0 a 9
Austrália, Nova Zelândia	2 a 4
Singapura	de 0 para 3
Malásia, Índia, Canadá, Taiwan	de 0 para 15



Se seleccionar "0" para o número de toques, a máquina atende imediatamente e inicia a recepção de fax, sem nenhum toque, no modo de recepção automática.

Comutação para Recepção Automática

Quando há um fax recebido em modo de recepção manual, este muda automaticamente para recepção automática. Além do mais, defina o número de vezes que a campainha toca antes de mudar para a recepção automática, entre 1 e 9 vezes.

Configurações de fábrica: 9 vezes

Impressão dos dois lados para dados recebidos

Utilizada para receber faxes impressos nos dois lados da folha.

Quando esta definição estiver activada e for recebido um fax de 2 ou mais páginas (as páginas deverão ser do mesmo tamanho), as páginas são impressas nos dois lados do papel.

Configurações de fábrica: Desactivar



Definição de Redução de Recepção Automática

Quando se recebe um fax que inclui a informação impressa como o nome e endereço do remetente, a imagem recebida é ligeiramente maior do que o tamanho padrão. Esta definição é usada automaticamente de modo a reduzir a imagem para ajustar ao tamanho padrão.

Configurações de fábrica: Ativar



Se Redução de Recepção Automática estiver desactivada, as margens da imagem fora do tamanho padrão são cortadas. Porém, a imagem será mais nítida, porque será impressa no mesmo tamanho que o original. Os tamanhos padrão são A4 e B5 (8-1/2" x 11" e 5-1/2" x 8-1/2").

Definição Estilo Impressão

Esta definição determina a condição de seleção do papel para impressão dos faxes recebidos. Selecione uma das três condições abaixo.

Imprimir no Tamanho Real(Corte Proibido)

As imagens de fax recebidas são impressas em tamanho real (sem divisão em várias folhas de papel). Se não for carregado um papel do mesmo tamanho ou maior, o fax será recebido na memória e não será impresso enquanto não for carregado um papel de tamanho apropriado.

Contudo, se o fax recebido tiver um tamanho superior a 11" x 17" (A3), o mesmo será automaticamente dividido em várias folhas de papel.

Imprimir no Tamanho Real(Corte Permitido)

Cada imagem recebida é impressa no tamanho total. Se necessário, a imagem é dividida em várias folhas de papel.

Imprimir No Tamanho Real Ou Com Redução

Sempre que possível, as imagens recebidas são impressas no tamanho real. Se não for possível, a imagem é reduzida automaticamente antes da impressão.

Configurações de fábrica: Imprimir No Tamanho Real Ou Com Redução

Imprimir dados recebidos no tamanho de papel seleccionado

Imprime os dados recebidos num tamanho adequado para os dados recebidos.

Configurações de fábrica: Desactivar

Definir o Número de Telefone para Encaminhamento de Dados

Se ocorrer um problema que impeça a máquina de imprimir um fax recebido, este último pode ser encaminhado para outra máquina de fax. Esta definição é usada para programar o número de fax da máquina de fax de destino. Só é possível programar um número de fax para reencaminhamento (máximo de 64 dígitos).

Para inserir uma pausa entre os dígitos do número, prima a tecla [-].

Se pretender especificar uma caixa de memória confidencial de código-F na máquina de destino, toque na tecla [/] depois de introduzir o número de fax e insira o código-F (subendereço e código).



Imprimir Redução de RX em Tamanho Letter

Este programa não está disponível nos EUA.

Quando se recebe um fax de tamanho Letter-R (8-1/2" x 11" R), esta definição reduz o fax ao tamanho A4R.

Quando esta definição está ativada, os faxes de tamanho A4R também são reduzidos.

Configurações de fábrica: Desactivar

Impr. Data e Hora de Recepção

Activar esta definição para se obter a impressão da data e hora.

Seleccionar [Dentro da Imagem Recebida] ou [Fora da Imagem Recebida] para optar pela localização da impressão da data e hora.

Seleccionando [Dentro da Imagem Recebida], a data e hora de recepção são impressas na imagem recebida.

Seleccionando [Fora da Imagem Recebida], a imagem recebida é reduzida e a data e hora da recepção são impressas no espaço em branco resultante.

Configurações de fábrica: Desactivar



Não é possível seleccionar [Fora da Imagem Recebida] para a definição da data de recepção e impressão da hora se a "[Definição de Redução de Recepção Automática \(página 9-115\)](#)" não estiver ativada.

Reduzir RX A3

Este programa está disponível nos EUA.

Quando é recebido um fax de tamanho A3, esta função reduz o fax para tamanho de registo (11" x 17").

Quando esta definição está activada, os faxes de tamanho de registo (11" x 17") são igualmente reduzidos.

Configurações de fábrica: Desactivar

Bandejas Saída

Seleccionar a bandeja de saída para os faxes recebidos.

Número de Impressões

Definir o número de cópias dos faxes recebidos, que serão impressas, para um número de 1 a 99.

Configurações de fábrica: 1

Definiç. agrafagem

Se estiver instalado um finalizador, defina a posição em que os faxes recebidos são agrafados.

Configurações de fábrica: 1 Agrafos Atrás



- Esta definição só pode ser utilizada se as caixas de verificação [Impr múlt defin] e [Agrafos] estiverem seleccionadas em "Definições de Fax".
- Podem ser agrafadas no máximo 50 páginas. (Se o papel estiver orientado horizontalmente, podem ser agrafadas no máximo 30 folhas.) O número máximo de agrafos é de 5 para agrafos sem agrafos.



tamanho do papel

Se estiver instalado um finalizador, selecione o papel utilizado na impressão dos faxes recebidos.

Configurações de fábrica: A4 ou A4R (8-1/2" x 11" ou 8-1/2" x 11"R)

Definição de Tamanho de Dobra

Defina o tamanho do papel a ser utilizado quando dobrar os dados recebidos ao imprimir.

Configurações de fábrica: Válido exceto para A4R e Letter-R(8 1/2x11R)

Permitir/Rejeitar Definição de Número

Utilizar esta definição para especificar se a recepção de um fax enviado por um número guardado deve ser permitida ou rejeitada.

Item	Descrição
Rejeitar Recepção	Rejeitar recepção a partir de um número guardado.
Permitir Recepção	Permitir recepção a partir de um número guardado.
Tudo Inválido	Mesmo que os números estejam guardados, ignorar os números e permitir a recepção a partir de todos os números.
Acrescentar Novo	Acrescentar um novo endereço ou domínio (máximo 50) cuja recepção será rejeitada ou autorizada. Introduza o número (máximo de 20 dígitos) e toque na tecla [Armazenar].
Lista de números de registo	Pode visualizar uma lista dos números guardados. Se seleccionar um número neste ecrã, o número é eliminado da lista.
Rejeitar N.º oculto	Se esta opção estiver marcada, todas as chamadas provenientes de um número indicado na definição Rejeitar chamadas desconhecidas são rejeitadas, independentemente de um determinado número de definições de recepção.

Configurações de fábrica: Tudo Inválido

Rejeitar N.º oculto

Rejeita a chamada se o autor da chamada tiver bloqueado o envio da informação de identificação respetiva.

Configurações de fábrica: Desactivar



Quando não existirem endereços de correio ou domínios indesejados memorizados, pode seleccionar-se apenas a tecla [Acrescentar Novo].



Seguranca Polling Fax

As definições indicadas abaixo destinam-se ao polling da memória normal utilizando a Caixa pública.

Definir Segurança de Emissão Fax

Se for utilizada a função de polling da memória, esta definição determina se qualquer máquina está autorizada a fazer polling à sua máquina ou se a autorização só se aplica às máquinas que estejam memorizadas na sua máquina.

Configurações de fábrica: Ativar

Acrescentar Novo

Se a Definição Segurança Polling estiver ativada, utilize-a para memorizar (ou eliminar) os números de fax das máquinas que estão autorizadas a fazer polling à sua máquina.

Podem ser memorizados até 10 números de fax de destino. Cada número tem de ter até 20 dígitos de comprimento.

Lista das teclas de número de código

Mostra uma lista dos números de código guardados. Selecionar um número da lista e eliminá-lo.



Tenha em atenção que os conteúdos aqui definidos não se aplicam à transmissão do quadro de boletim com código F.



Caixa Memória Código-F

Esta seção explica como guardar caixas de memória para os diversos tipos de comunicação de código-F.

Guardar uma caixa de memória

Ao premir a tecla [Ad novo], aparece o ecrã de registo. É possível guardar até 100 caixas de memória de código-F para todas as funções (polling memória, confidencial e difusão em relé).

Editar e eliminar uma caixa de memória

Quando seleciona uma caixa de memória na lista, aparece o ecrã de edição da caixa.

Para informações sobre as definições, consultar "Definições".

Prima a tecla [Eliminar] para eliminar a caixa de memória.

Definições

Item	Descrição
Itens comuns a todos os tipos	
Tipo de Caixa	Selecionar o tipo de caixa. Polling Memória: Guardar uma caixa de memória para polling memória código-F. O subendereço e o código que guardar na caixa de memória são necessários para que a outra máquina faça polling à máquina (pedido de transmissão) utilizando a comunicação de código-F. Confidencial: Guardar uma caixa de memória para comunicação código-F confidencial. Além do mais, guarde um "Imprimir PIN" na caixa de memória para imprimir os faxes recebidos através da recepção confidencial. O subendereço e o código que programar na caixa de memória são necessários para que a outra máquina envie um fax para a máquina utilizando a transmissão de código-F confidencial. Difusão Em Relé: Guarde uma caixa de memória para transmissão por difusão em relé de código-F. Difusão em Relé: Guardar uma caixa de memória para transmissão por difusão em relé de código-F. É possível guardar um máximo de 30 destinos para reencaminhar os dados recebidos. O subendereço e o código que programar na caixa de memória são necessários para que a outra máquina envie um fax para a máquina utilizando a transmissão de pedido de relé de código-F. Configurações de fábrica: Tipo de Caixa:Polling Memória
Nome Caixa Memória	Introduzir um nome (máximo de 18 caracteres) para a caixa de memória.
Sub-Endereço/Código	Introduzir um subendereço e código. É possível introduzir um máximo de 20 dígitos para cada subendereço e código. Separar um subendereço e o código por uma barra ("/").
Itens que aparecem ao guardar uma caixa de memória confidencial	
Impri Cód Sec	Defina um "Impri Cód Sec" para recepção confidencial. Introduzir um número de 4 dígitos.
Itens que aparecem ao guardar uma caixa de memória de difusão em relé	
Destinatários	Selecionar os destinatários finais da difusão em relé. Selecionar os destinatário no livro de endereços. Selecionar Endereço de Encaminhamento do Livro de Endereços: Selecionar um endereço no livro de endereços. Entrada destino: É possível introduzir diretamente um endereço que não esteja guardado no livro de endereços. Introduzir o endereço da mesma maneira do que quando guarda um endereço para um modo.



Quando programa uma nova caixa de memória, não pode utilizar um subendereço que já esteja programado para outra caixa de memória. No entanto, pode utilizar o mesmo código para mais do que uma caixa de memória. Não pode utilizar [] e [#] num subendereço.

É possível omitir um código.

Não esquecer o código de impressão (Impri Cód. Sec) Na eventualidade de se esquecer de Imprimir PIN ou necessitar de o verificar, contacte o seu revendedor ou nearest authorised service representative.



Definições de fax internet

Podem ser configuradas as definições relacionadas com a função de envio de imagem (Internet-Fax, SMTP Direto, etc.).

Definições Condicoes

Configura as predefinições para Internet-fax.

Definições de resolução

Aplicar Resolução Definida ao Armazenar

Pode aplicar a definição de resolução que foi definida quando o ficheiro foi guardado à transmissão do ficheiro.

Configurações de fábrica: Desactivar

Resolução

Defina a resolução utilizada para a transmissão do ficheiro.

Configurações de fábrica: 200×100ppp

Económico

Ativar meios-tons.

Configurações de fábrica: Desactivar

Definição Formato Inicial Ficheiro

Tipo De Ficheiro

Esta opção é usada para definir o tipo de ficheiro para a transmissão de Internet-fax.

É possível configurar as definições seguintes.

- TIFF-S
- TIFF-F

Se uma das funções indicadas a seguir estiver ativada, a imagem será enviada no formato TIFF-F mesmo que a opção TIFF-S esteja definida.

- Org. Tam. Mst.
- Leit. Livros
- Dividir livro
- Pass. Cartão
- N-Up

Modo Compressão

Esta opção é usada para definir o modo de compressão para a transmissão de Internet-fax.

É possível configurar as definições seguintes.

- MH (G3)
- MMR (G4)

Configurações de fábrica: Tipo De Ficheiro:TIFF, Modo Compressão:MH (G3)



Não pode seleccionar [MMR (G4)] se a opção [Tipo De Ficheiro] estiver definida para [TIFF-S].



Impressão Automática Noite ou qdo Desligado

Quando o botão [Power] está "Off" (mas o interruptor de corrente está "Ligado") e é recebido um Fax pela Internet, esta função ativa a máquina e imprime o fax.

Quando esta função está desactivada, os faxes recebidos pela Internet não são impressos até que a (botão [Power]) esteja "On".

Configurações de fábrica: Ativar

Impressão Original do Relatório de Transacção

Quando se imprime um relatório de transacção, este é usado para imprimir parte da primeira página do original transmitido no relatório de transacção. Seleccionar uma das seguintes definições.

- Imprimir Sempre
- Imprimir com Erro
- Não Imprimir

Esta definição não tem efeito se a "[Relatório Transacção Imprimir Defin Seleccionada \(página 9-122\)](#)" seguinte estiver definida para "Não Imprimir".

Configurações de fábrica: Imprimir com Erro

Relatório Transacção Imprimir Defin Seleccionada

Selecciona se um relatório de transacção é impresso ou não e, em caso afirmativo, a condição para ser impresso. Seleccionar uma definição para cada uma das seguintes operações:

Envio Único

- Imprimir Sempre
- Imprimir Apenas Relatório Erros
- Não Imprimir

A transmitir

- Imprimir Sempre
- Imprimir Apenas Relatório Erros
- Não Imprimir

A receber

- Imprimir Sempre
- Imprimir com Erro
- Não Imprimir

Quando se imprime um relatório de transacção, este é usado para imprimir parte da primeira página do original transmitido no relatório de transacção. Para mais informações, consultar "[Impressão Original do Relatório de Transacção \(página 9-122\)](#)".

Configurações de fábrica: Envio Único:Imprimir Apenas Relatório Erros, A transmitir:Imprimir Sempre, A receber:Não Imprimir



Relatório Actividade Imprim Definição Seleccionada

Imprime o Relatório de Actividade de Envio de Imagens guardado periodicamente na memória da máquina. O Relatório de Actividade de Envio de Imagens pode ser definido sempre que o número de transacções atingir as 200, ou a uma hora específica (apenas uma vez por dia). (As definições podem ser activadas em simultâneo.)

Configurações de fábrica: Impressão Auto com Memória Cheia: Desativar, Imprimir Diariamente na Hora Marcada: Desativar, Impressão Corpo De Texto Definição De Selecção: Desactivar



Se seleccionar apenas a definição "Imprimir Diariamente na Hora Marcada" e o número de transacções gravadas atingir as 200 antes da hora indicada, cada transacção nova elimina a transacção mais antiga (a transacção mais antiga não é impressa).

O Relatório de Transacção pode ser impresso manualmente se necessário.

Consultar "[Lista para Administrador \(página 9-33\)](#)".

Impressão Corpo De Texto Definição De Selecção

Por norma são impressos ficheiros de imagem anexados a faxes da Internet. Esta definição pode ser activada para imprimir o texto do corpo da mensagem (assunto e mensagem).

Esta definição aplica-se igualmente à impressão do corpo da mensagem de e-mail sem ficheiros anexados.

Configurações de fábrica: Desactivar



Podem imprimir-se no máximo 5 páginas de corpo de texto.



Definições de Envio

Estas definições são usadas para configurar as definições para Internet-fax.

Relatório De Recepção De I-Fax Ligado/Desligado

Esta definição é usada para pedir um relatório de recepção quando se envia um fax pela Internet.

Configurações de fábrica: Desactivar

Def. Do Tempo Lim. Do Pedido Relatório De Recepção De I-Fax

O tempo que a máquina fica a aguardar um relatório de recepção da máquina de destino pode ser definido entre 1 hora e 240 horas em incrementos de 1 minuto.

Configurações de fábrica: 1 Hora



Esta definição só tem efeito se a opção "[Relatório De Recepção De I-Fax Ligado/Desligado \(página 9-124\)](#)" estiver ativada.

Número de Repetições para Erro de Recepção

Pode definir-se o número de tentativas de repetição quando se recebe uma mensagem de erro de um remetente I-Fax de 0 a 15.

Configurações de fábrica: 2 vezes



Esta definição só tem efeito se a opção "[Relatório De Recepção De I-Fax Ligado/Desligado \(página 9-124\)](#)" estiver ativada.

Tamanho máximo dos dados enviados

Para evitar a transmissão de ficheiros de imagem excessivamente grandes por Internet-fax, pode definir-se um limite de tamanho de ficheiro de 1 MB a 99 MB em incrementos de 1 MB. Se o tamanho total dos ficheiros de imagem criados através da digitalização do original exceder o limite, os ficheiros de imagem são eliminados.

Se não se pretender estabelecer um limite, seleccionar [Ilimitado].

Configurações de fábrica: Sem limites



Esta definição está ligada a "[Tamanho máximo dos dados enviados \(e-mail\) \(página 9-100\)](#)" em Definições de digitalização.



Definição Rotação Envio

Ao transmitir uma imagem com um dos seguintes tamanhos, esta função, gira a imagem no sentido anti-horário em 90 graus. (A definição pode ser configurada em separado para cada tamanho.)

A4, B5R, A5R, 8-1/2"x11", 5-1/2"x8-1/2"R, 16K

Configurações de fábrica: Todos ativados



Imagens de tamanho A4R e 8-1/2" x 11"R não são rodadas.

A Enviar Número Próprio Pré-Def

Pode incluir a data e a sua informação de remetente (nome e endereço de remetente) na parte superior da página quando

a máquina de recepção imprime uma imagem que enviou.

Configurações de fábrica: Ativar

A Imprimir Número Página no Destinatário

Quando a imagem transmitida é impressa pela máquina de recepção, o número de página pode ser adicionado no topo de cada página impressa.

Configurações de fábrica: Ativar

Repetir Ligação Caso Linha Esteja Ocupada

(Esta definição é eficaz apenas para uma transmissão SMTP Directo.)

Esta definição estabelece o número de tentativas de ligações e o intervalo entre essas ligações quando uma transmissão não é bem sucedida porque a linha está ocupada ou por qualquer outra razão.

Número de Remarcações quando a Linha Está Ocupada

Esta definição especifica se a remarcação é ou não efetuada quando a linha está ocupada.

Quando a remarcação, é possível definir o número de tentativas de ligação.

Pode seleccionar-se um número entre 0 a 15.

Configurações de fábrica: 2 vezes

Intervalo de Espera entre Remarcações (min.) quando a Linha Está Ocupada

Pode definir-se o intervalo de tempo entre as tentativas de ligação. Pode seleccionar-se qualquer número de minutos de 1 a 15.

Configurações de fábrica: 3 minutos

Repetir Ligação em Caso de Erro de Comunicação

(Esta definição é eficaz apenas para uma transmissão SMTP Directo.)

Isto determina o número de vezes que a máquina tenta, de forma automática, repetir a ligação quando uma transmissão de fax falha devido a um erro de comunicação.

Número de Remarcações em Caso de Erro

Especificar quantas vezes a máquina volta a tentar ligar quando ocorre um erro de comunicação.

Quando a remarcação, é possível definir o número de tentativas de ligação.

Pode seleccionar-se um número entre 0 a 15.

Configurações de fábrica: 2 vezes

Intervalo de Espera entre Remarcações (min.) em Caso de Erro

Pode definir-se o intervalo de tempo entre as tentativas de ligação. Pode seleccionar-se qualquer número de minutos de 1 a 15.

Configurações de fábrica: 3 minutos



Definições de Recepção

Configura as definições para Internet-fax.

Definição de Redução de Recepção Automática

Quando se recebe um fax que inclui a informação impressa como o nome e endereço do remetente, a imagem recebida é ligeiramente maior do que o tamanho padrão. Esta definição é usada automaticamente de modo a reduzir a imagem para ajustar ao tamanho padrão.

Configurações de fábrica: Ativar



Se Redução de Recepção Automática estiver desactivada, as margens da imagem fora do tamanho padrão são cortadas. Porém, a imagem será mais nítida, porque será impressa no mesmo tamanho que o original. Os tamanhos padrão são A4 e B5 (8-1/2" x 11" e 5-1/2" x 8-1/2").

Impressão dos dois lados para dados recebidos

Utilizada para receber faxes impressos nos dois lados da folha.

Quando esta definição estiver activada e for recebido um fax de 2 ou mais páginas (as páginas deverão ser do mesmo tamanho), as páginas são impressas nos dois lados do papel.

Configurações de fábrica: Desactivar

Definir Endereço para Envio de Dados

Quando a máquina não consegue imprimir um fax recebido, o fax pode ser encaminhado para outro dispositivo. Esta definição é usada para configurar o endereço da outra máquina.

Reenviar para

Introduzir um endereço de encaminhamento (máximo 64 caracteres).

SMTP Directo

Seleccionar para activar o encaminhamento quando se está a utilizar o SMTP.

Configurações de fábrica: Desactivar

Adicionar nome de hospedeiro ou endereço IP.

Seleccionar para introduzir separadamente um nome de anfitrião ou endereço IP.

Configurações de fábrica: Desactivar

Nome Hosp. ou Endere. IP

Utilizar esta definição quando a opção "Adicionar nome de hospedeiro ou endereço IP." está ativada. Introduzir o nome do anfitrião ou o Endereço IP (máximo de 64 caracteres).



Não é possível armazenar diversos endereços de encaminhamento.



Imprimir Redução de RX em Tamanho Letter

Este programa não está disponível nos EUA.

Quando se recebe um fax de tamanho Letter-R (8-1/2" x 11" R), esta definição reduz o fax ao tamanho A4R.

Quando esta definição está ativada, os faxes de tamanho A4R também são reduzidos.

Configurações de fábrica: Desactivar

Impr. Data e Hora de Recepção

Activar esta definição para se obter a impressão da data e hora.

Seleccionar [Dentro da Imagem Recebida] ou [Fora da Imagem Recebida] para optar pela localização da impressão da data e hora.

Seleccionando [Dentro da Imagem Recebida], a data e hora de recepção são impressas na imagem recebida.

Seleccionando [Fora da Imagem Recebida], a imagem recebida é reduzida e a data e hora da recepção são impressas no espaço em branco resultante.

Configurações de fábrica: Desactivar



Não é possível seleccionar [Fora da Imagem Recebida] para a definição da data de recepção e impressão da hora se a "[Definição de Redução de Recepção Automática \(página 9-126\)](#)" não estiver ativada.

Reduzir RX A3

Este programa está disponível nos EUA.

Quando é recebido um fax de tamanho A3, esta função reduz o fax para tamanho de registo (11" x 17").

Quando esta definição está activada, os faxes de tamanho de registo (11" x 17") são igualmente reduzidos.

Configurações de fábrica: Desactivar

Definição de Tempo Limite de Comunicação POP3

Pode definir-se a duração de tempo em que a máquina aguarda até interromper a recepção entre 30 a 300 segundos em incrementos de 30 segundos se não se receber uma resposta do servidor de correio (servidor POP3).

Configurações de fábrica: 60segs.

Definição De Intervalo De Verificação De Recepção

Especifica o período em que a máquina verifica automaticamente o servidor de correio (servidor POP3) para Internet-faxes recebidos. O período pode ser definido de 0 minutos a 8 horas em incrementos de 1 minuto.

Se se especificar 0 horas e 0 minutos, a máquina não verifica automaticamente o servidor de correio para Internet-faxes recebidos.

Configurações de fábrica: 0 horas 0 minutos



A máquina verifica igualmente o servidor de correio (servidor POP3) para Internet-faxes recebidos quando a corrente principal é ligada. (Excepto quando se especificar 0 horas e 0 minutos.)



Definições de Saída de I-Fax

Define a bandeja de saída para faxes recebidos pela Internet.
Os itens apresentados variam consoante a configuração da máquina.

Definição de Permitir/Rejeitar Correio ou Nome de Domínio

Permite ou rejeita uma recepção de endereços/domínios especificados.

Item	Descrição
Item	A recepção a partir dos endereços/domínios armazenados não é permitida.
Permitir Recepção	A recepção a partir dos endereços/domínios armazenados é permitida.
Tudo Inválido	Tudo Inválido
Acrescentar Novo	Acrescentar um novo endereço ou domínio (máximo 50) cuja recepção será rejeitada ou autorizada. Inserir o endereço/domínio (máximo de 64 caracteres) e premir a tecla [Armazenar]. Se o primeiro carácter da entrada não for "@", a entrada será identificada como endereço. Se o primeiro carácter for "@", a entrada é identificada como domínio. (xxx@xx.xxx.□□□ é considerado como endereço e @xx.xxx.□□□ como um domínio.) Se for armazenado um endereço, especifica-se apenas esse endereço. Se for armazenado um domínio, especificam-se todos os endereços que incluem o domínio.
Lista de endereço ou domínio registado	Apresenta uma lista de endereços e domínios armazenados. Um endereço ou domínio podem ser eliminados da lista quando seleccionados.

Configurações de fábrica: Tudo Inválido



Quando não existirem endereços de correio ou domínios indesejados memorizados, pode seleccionar-se apenas a tecla [Acrescentar Novo].



Configurações do Servidor

Definições de Recepção

Recepção De Fax Internet

Definir se é ou não efetuada a recepção de fax por internet.

Configurações de fábrica: Ativar

Servidor POP3

Introduza o nome do servidor POP3 a utilizar.

Número Da Porta

Especificar o número da porta do servidor POP3 a utilizar.

Configurações de fábrica: 110

Opção de autenticação

Especifique o método de autenticação para POP.

Selecione "OAuth 2.0" quando utilizar o Microsoft365, Exchange Online, etc.

Para obter informações sobre como configurar as definições quando o OAuth 2.0 é seleccionado, consulte "[AUTENTICAÇÃO OAuth 2.0 \(página 8-44\)](#)".

Predefinições de fábrica: Autenticação de texto simples

Fornecedor

Isto pode ser definido quando "OAuth 2.0" é seleccionado como "Opção de autenticação".

Selecione um fornecedor.

Predefinições de fábrica: Microsoft

Nome da conta

Isto pode ser definido quando "OAuth 2.0" é seleccionado como "Opção de autenticação".

Introduzir o nome da conta.

Token

Isto pode ser definido quando "OAuth 2.0" é seleccionado como "Opção de autenticação".

Apresenta o estado actual do token.

Obter token / Apagar

A tecla "Obter token" é visualizada se o token não tiver sido obtido e a tecla "Apagar" é visualizada se o token tiver sido obtido.

A tecla "Obter token" é visualizada nas Definições do Sistema da máquina e não é visualizada na página Web.

Nome de Utilizador

Esta definição está disponível quando selecciona "Opção de autenticação" diferente de "OAuth 2.0".

Introduzir um máximo de 64 caracteres para o nome de utilizador utilizado para aceder ao servidor.

Senha

Esta definição está disponível quando selecciona "Opção de autenticação" diferente de "OAuth 2.0".

Introduzir um máximo de 32 caracteres para a senha utilizada para aceder ao servidor.

Tempo excedido de comunicação POP3

Definir um novo tempo limite para comunicação com o servidor POP3.

Configurações de fábrica: 60secs.

Definição De Intervalo De Verificação De Recepção

Introduzir um ciclo de reconhecimento para o servidor POP3.

Configurações de fábrica: 0 horas 0 minutos

Activar SSL/TLS

Permite a comunicação de POP sobre SSL/TLS ou a comunicação de POP sobre TLS por comando STLS. Isto requer que o servidor suporte a comunicação POP sobre SSL/TLS ou o comando STLS.

Para permitir a comunicação POP sobre SSL/TLS, defina o "Número Da Porta" para o número da porta da comunicação POP sobre SSL/TLS.

Para permitir a comunicação POP sobre TLS, definir o "Número Da Porta" para o mesmo número de porta da porta de comunicação POP3 normal.

Configurações de fábrica: Desactivar

Teste de ligação

Premir o botão [Executar] para testar a ligação ao servidor POP3.



Definições Padrão

Definição Próprio Número e Nome

Definir Nome Próprio Do I-Fax

Introduza o nome do remetente ao enviar um fax pela Internet.

Definir Endereço Próprio Do I-Fax

Introduza o endereço de origem ao enviar um Internet-FAX.

Definição de SMTP Directo

Número Da Porta (Receber), Número Da Porta (Enviar)

Especificar o número de porta usado para a transmissão e receção por SMTP direto.

Configurações de fábrica: 25

Excedido tempo limite

Defina o tempo de espera até a transmissão ou receção ser cancelada quando não é recebida uma resposta do servidor durante a transmissão/receção SMTP direto.

Configurações de fábrica: 300 segundos



Receber/Encaminhar Dados de Fax (Manual)

Definições De Fax

Estas definições podem ser configuradas quando o kit de expansão de facsimile está instalado.

Item	Descrição
Definições de Recepção	Definir o método de recepção de fax. Recepção Auto: Quando recebe uma chamada, a máquina toca e depois inicia automaticamente a recepção do fax. Recepção Manual: Utiliza-se quando se liga um telefone externo existente à máquina. Pode atender primeiro uma chamada e, depois, receber um fax manualmente. Configurações de fábrica: Recepção Auto
Impr múlt defin	Especificar se são impressas ou não duas ou mais cópias dos faxes recebidos. O número de cópias pode ser definido com " Número de Impressões (página 9-116) ". Configurações de fábrica: Desactivar
Agrafar	Especificar se é efetuado ou não o agrafamento. Defina o método de encadernação com " Definiç. agrafagem (página 9-116) ". Configurações de fábrica: Desactivar
Dobrar	Especificar se é feita ou não a dobragem. Configurações de fábrica: Desactivar
Encaminhar Dados recebidos	Quando a máquina não puder imprimir por falta de papel ou de toner, os faxes recebidos podem ser encaminhados para outra máquina previamente memorizada.



- Se não existirem dados de reencaminhamento ou o destino não estiver registado, não são reencaminhados dados.
- Se a "[Definição de Suspensão de Impressão de Dados Recebidos \(página 9-91\)](#)" estiver ativada, ser-lhe-á pedida uma palavra-passe. Introduzir a palavra-passe correcta usando o teclado numérico.
- Se algumas páginas de um fax que está a ser reencaminhado tiverem sido corretamente impressas, só são reencaminhadas as páginas que não foram impressas.
- Um fax encaminhado transforma-se num trabalho de transmissão de fax. Se a transmissão não se efetuar por ter sido cancelled a transmissão ou por ter ocorrido um erro, o fax será retido na memória até poder ser impresso.
- Todos os faxes recebidos são reencaminhados. De notar que os dados recebidos guardados na caixa de memória código-F confidencial não são reencaminhados.
- Para informações sobre o registo do número de destino, consultar "[Definir o Número de Telefone para Encaminhamento de Dados \(página 9-115\)](#)".



Definições de Internet-Fax

Estas definições podem ser configuradas quando o kit de expansão de Internet-fax está instalado.

Iniciar Recepção

Tocar nesta tecla para efectuar de forma imediata ligação ao servidor de correio (servidor POP3) e verificar se há faxes recebidos através da Internet. Se houver faxes recebidos pela Internet, estes são recuperados e impressos.

Tecla de Recepção Manual no Ecrã Inicial

Mostra a tecla [Recepção Manual de Internet-Fax] no ecrã base do modo Internet-fax.

Configurações de fábrica: Ativar

Encaminhar Dados Recebidos

Quando a máquina não puder imprimir por falta de papel ou toner, os faxes recebidos podem ser encaminhados para outra máquina de Internet-fax.



Para cancelar o reencaminhamento

Toque no visor de estado do trabalho e cancele o reencaminhamento do fax de forma semelhante à da tarefa de transmissão.

Não é possível o encaminhamento caso não tenham sido recebidos faxes ou não esteja programado um número de fax de encaminhamento.



- Para activar "Iniciar Recepção", as definições do servidor POP3 têm de ser configuradas. Consulte [Definições de Aplicações] em "Definições" → [Definições de Internet-Fax].
- Para registar um endereço de reencaminhamento, consulte "[Definir Endereço para Envio de Dados \(página 9-126\)](#)" em "Definições".
- Se o encaminhamento não foi bem sucedido porque a transmissão foi cancelada ou ocorreu um erro de comunicação, os faxes que deveriam ser encaminhados irão regressar à fila de impressão na máquina.
- Se as páginas iniciais de um fax foram correctamente impressas, apenas as páginas que não foram impressas são encaminhadas.
- Se seleccionar [Definições do Sistema] em "Definições" → [Definições de Envio de Imagem] → [Definições de Operação] → [Predefinições] e se "Definição de Suspensão de Impressão de Dados Recebidos" estiver ativada, ser-lhe-á solicitada uma palavra-passe. Introduzir a palavra-passe correcta usando o teclado numérico.
- Esta definição só pode ser definida nas páginas Web.



Definições de encaminhamento de entrada (reenvio/armazenamento)

Definições de Encaminhamento de Entrada

Os dados recebidos de fax e Internet fax podem ser encaminhados em conformidade com a tabela de encaminhamento guardada.

Quando esta função está activada, é possível encaminhar os faxes de internet recebidos para um endereço de e-mail especificado sem os imprimir.

Registo de Tabela

É possível guardar ou editar a tabela de encaminhamento de dados que tem as definições de encaminhar os dados recebidos.

É possível guardar até 50 tabelas de encaminhamento de dados.

Uma única tabela de encaminhamento pode guardar até 500 conjuntos de combinações de números de remetentes e endereços de origem.

É possível guardar até 1000 destinos em todas as tabelas combinadas de encaminhamento de dados.

- Quando selecciona os destinatários do livro de endereços, pode registar até 1.000 destinatários para e-mail e até 400 destinatários para Pasta de Rede, FTP/Área de Trabalho, Internet-fax, e fax.
- Quando se introduzem os destinatários directamente, é possível registar até 100 destinatários para endereço de e-mail, Pasta de Rede, FTP/Área de Trabalho, Internet-fax, e fax.

Item	Descrição
Nome de tabela	Introduzir um nome de tabela de encaminhamento
Seleção de Linha de Recepção	Selecciona uma linha para receber dados. Configurações de fábrica: Todos ativados
Definição de endereço do remetente	Selecciona o número de fax do remetente ou o endereço de Internet fax. Antes de seleccionar um número ou endereço de remetente, guardar o número ou endereço de destino. Para reencaminhar todos os dados recebidos, selecione [Encaminhar todos os Dados Recebidos]. Configurações de fábrica: Encaminhar todos os Dados Recebidos
Condição de Reencaminhamento 1/2/3	É possível definir os dados encaminhados e o destino. <ul style="list-style-type: none">• Condição de Reencaminhamento: Definir as condições de encaminhamento dos dados.• Dia da Semana: Seleccionar um dia da semana para iniciar o encaminhamento dos dados.• Hora de Início: Definir uma hora para iniciar o encaminhamento dos dados.• Tempo de Acabamento: Definir uma hora para finalizar o encaminhamento dos dados.• Formatação para Reencaminhamento: Seleccionar um formato de encaminhamento de dados. Configurações de fábrica: Condição de Reencaminhamento: Sem Reencaminhamento, Dia da Semana: Tudo Inválido, Definição de Período de Reencaminhamento: Desactivar, Hora de Início: 00:00, Tempo de Acabamento: 0:00, Formatação para Reencaminhamento: TIFF (Múltiplos)
Lista de destinos de envio	Lista os endereços que podem ser definidos como destino. Seleccionar um destino definindo-o para .
Adicionar (seleccionar a partir do livro de endereços)	Abrir o livro de endereços e introduzir um destino de reencaminhamento.
Adicionar (inserção directa)	Introduzir o nome do destino directamente.



Item	Descrição
Apagar	Elimina o endereço seleccionado.



Registo do endereço do remetente

Guarda o número ou endereço do novo remetente para ser usado em encaminhamento de entrada.

Nome da lista	Definições
Endereço a ser Introduzido	Apresenta o número ou o endereço do remetente introduzido.
Número de Fax	Introduzir um número de fax a guardar como remetente. Quando se introduzem múltiplos números de remetente, estes devem ser separados por ponto e vírgula (;) ou vírgula (,). Ao premir a tecla [Busca de Endereço Global], aparece o ecrã de busca de endereço global.
Endereço de Internet Fax	Introduzir um endereço de Internet fax para guardar como remetente. Quando se introduzem múltiplos números de remetente, estes devem ser separados por ponto e vírgula (;) ou vírgula (,). Ao premir a tecla [Busca de Endereço Global], aparece o ecrã de busca de endereço global.
Eliminar	Elimina o número ou o endereço do remetente seleccionado.
Adicionar à Lista	Acrescenta o número de remetente introduzido à lista.



Definições de Administração

Guarda as definições de administração a usar para encaminhamento de entrada.

Nome da lista	Definições
Encaminhamento de Entrada	Define a função de encaminhamento de entrada. Configurações de fábrica: Desactivar
Desactivar Registo de Tabela de Encaminhamento	Desactiva o registo da tabela de encaminhamento. Configurações de fábrica: Desactivar
Desactivar mudar/apagar tabela de reencaminhamento	Desactiva uma alteração da tabela de encaminhamento. Configurações de fábrica: Desactivar
Desactivar a alteração do estado de encaminhamento	Desactiva uma alteração das condições de encaminhamento de dados. Configurações de fábrica: Desactivar
Definição de Estilo de Impressão	Define um estilo de impressão dos dados recebidos. Se estiver seleccionada a opção [Imprimir Sempre] ou [Guardar apenas em erro], introduzir um nome de ficheiro. Configurações de fábrica: Imprimir com Erro
Predefinição de carácter	Definir os caracteres adicionados ao nome de ficheiro quando guarda um ficheiro. Se as opções "Carácter 1" e "Carácter 2" estiverem definidas em "Atribuição de nome de ficheiro N.º. 1 a N.º. 7", os caracteres definidos são adicionados ao nome do ficheiro. Introduzir até 64 caracteres de largura completa/meia largura.
Atribuição de nome de ficheiro N.º.1 a N.º.7	Definir a informação incluída no nome do ficheiro quando guarda um ficheiro. Configurações de fábrica: N.º1:Nome do Remetente, N.º2:Data e Hora, N.º3~N.º7:Nenhum
Se recebido a partir de um contacto registado no livro de endereços, o nome do remetente é alterado para o nome do contacto.	Se o remetente dos dados estiver guardado no livro de endereços, a informação do remetente é mudada para o nome guardado no livro de endereços. Configurações de fábrica: Desactivar

1

Ativar a função [Encaminhamento de Entrada].

Premir [Definições de Administração] a partir do menu.
Activar a função [Encaminhamento de Entrada] a partir do ecrã de configuração.

2

Guardar o número ou endereço do remetente.

Premir [Registo de Número/ Endereço de Remetente] a partir do menu.
Introduzir o número ou endereço de destino que se pretende guardar.



Caso se pretenda encaminhar todos os dados recebidos, não é necessário guardar separadamente o número e o endereço do remetente.

3

Guardar uma tabela de reencaminhamento.

Premir [Definições de Encaminhamento de Entrada] a partir do menu.
Premir a tecla [Adicionar] no ecrã visualizado.
Quando aparecer o ecrã [Registo de Tabela], guardar a tabela de encaminhamento.



4

Ativar a tabela de reencaminhamento guardada.

Premir [Definições de Encaminhamento de Entrada] a partir do menu.

Definir o nome da tabela de reencaminhamento que pretende ativar para .

Para especificar condições de reencaminhamento, seleccione [Encaminhar com base nas condições do destino de encaminhamento 1-3.] e seleccione também [Reencaminhar Sempre] ou [Reencaminhar em Dia e Hora Seleccionados]. Se tiver seleccionado a opção [Reencaminhar em Dia e Hora Seleccionados] , pode definir antecipadamente a data e a hora de reencaminhamento.



Definições de encaminhamento de entrada (armazenamento)

Definições para guardar na unidade local dados recebidos

É possível adicionar e controlar uma aplicação de conta externa.

Configure as definições para guardar os faxes recebidos para o disco local.

Item	Descrição
Gravação automática de dados recebidos na unidade local	Defina se os faxes recebidos são guardados no disco local. Configurações de fábrica: Desactivar
Especificar dados a armazenar	Selecionar que faxes recebidos são guardados. Selecionar linha 1 e Internet Fax. Configurações de fábrica: Tudo Inválido
Especificar pasta armazenada	Especificar a pasta em que os faxes recebidos são guardados. Introduzir um nome de pasta com menos de 32 caracteres de largura completa/meia largura.
Definições para ordenar por data na pasta de armazenamento	Configurar as definições para que as pastas de data criadas e os faxes recebidos sejam guardados nas pastas por datas. Configurações de fábrica: Desactivar
Definição de Estilo de Impressão	Configurar as definições de impressão para os faxes recebidos. Imprimir Também com Armazenamento com Sucesso: Guarde os faxes recebidos no disco local e imprima-os. Imprimir Apenas com Erro de Armazenamento: Imprimir o faxe recebido se não for possível guardá-lo. Armazenar na Caixa de Erros de Reenvio com Erro Armaz.: Se ocorrer um erro ao guardar, guardar o fax na caixa de erros de encaminhamento de entrada. Configurações de fábrica: Imprimir Apenas com Erro de Armazenamento
Form. Ficheiro	Selecionar o formato do ficheiro para encaminhamento de entrada. Configurações de fábrica: PDF
Predefinição de carácter	Definir os caracteres adicionados ao nome de ficheiro quando guarda um ficheiro. Se as opções "Carácter 1" e "Carácter 2" estiverem definidas em "Denominação de Ficheiro N.º 1 a N.º 7", os caracteres definidos são adicionados ao nome do ficheiro. Introduzir até 64 caracteres de largura completa/meia largura.
Atribuição de nome de ficheiro N.º 1 a N.º 7	Definir a informação incluída no nome do ficheiro quando guarda um ficheiro. Configurações de fábrica: N.º1:Nome Remetente, N.º2:Data e hora, N.º3~N.º7:Off
Se recebido a partir de um contacto registado no livro de endereços, o nome do remetente é alterado para o nome do contacto.	Se Nome do remetente de "Denominação de Ficheiro" estiver ativado, pode alterar o nome do remetente para um nome do livro de endereços. Configurações de fábrica: Desactivar
Definições de Notificação de Recepção	Definir se é enviada uma notificação por e-mail quando é recebido um fax. Configurações de fábrica: Desactivar
Endereço de destino da notificação	Mostra o endereço para onde a notificação é enviada.
Entr. Directa	Introduzir o endereço de notificação. Introduzir um máximo de 1500 caracteres de meia largura para o endereço.
Busca Global De Endereço	Selecionar o endereço nos endereços globais.
Adicionar à Lista	Um endereço introduzido diretamente ou localizado através da procura global é guardado como endereço de notificação.



Definição de metadata

Se o Kit de Integração da Aplicação estiver instalado, é possível controlar os metadados a utilizar noutras aplicações.

Os metadados guardados são apresentados na página de definições dos metadados.

É possível adicionar metadados, e editar ou eliminar metadados existentes.

- **Tecla [Adicionar]**

Adiciona um novo conjunto de metadados.

- **Visualização de lista**

Lista os conjuntos de metadados atualmente guardados.

Entrega de Meta-Dados

Activa ou desactiva a função de entrega de metadados.

Configurações de fábrica: Desactivar

Registo de Conjunto de Meta-Dados

Ao premir a tecla [Adicionar], aparece o ecrã de registo. É possível armazenar até 10 itens.

Para cada definição, consulte "[Definições \(página 9-140\)](#)".

Editar ou Eliminar Conjunto de Metadados

Quando se prime um título na lista, aparece o ecrã de edição para esse conjunto de metadados.

Premir a tecla [Apagar] para eliminar o conjunto de metadados.



Definições

Item	Descrição
Nome de Conjunto de Meta-Dados	Introduzir um nome de metadados.
Destino de metadata	Seleccionar um destino para o qual se pretende enviar a imagem e os metadados.
Permitir Nomes de Ficheiros Personalizados	Activa ou desactiva a edição do nome do ficheiro de imagem e do ficheiro XML a enviar pela tarefa de envio de metadados. Configurações de fábrica: Desactivar
Tipo de Endereço que Permite a Entrada de Meta-Dados	Definir a informação do destino a utilizar para a transmissão de metadados. Configurações de fábrica: Tudo Inválido
Nome	Introduzir um nome de metadados a visualizar no painel de toque.
Nome de tarjeta XML	Nome do Identificador XML
Tipo de entrada	Entrada directa: permite a entrada directa de cada metadado a partir do teclado virtual ou do teclado numérico. Lista de metadados: Permite uma selecção de metadados a partir de uma lista de dados previamente introduzida. É necessário introduzir valores opcionais para a selecção de metadados na área de introdução. As entradas têm de estar separadas por ponto e vírgula ou vírgula. Cada opção pode incluir até 70 caracteres. Entrada inicial por predefinição: Usa um valor predefinido como primeiro valor da lista de metadados introduzida. Configurações de fábrica: Entrada Direta:Desativar, Lista de Seleção:Desativar
Incluir Definições de Procura Extensiva de MFP no ficheiro XML.	Quando a máquina gera automaticamente metadados, "metadataSetName", "userLoginId" (se estiver a ser usada autenticação do utilizador), "pageSize", e "imageMode" são acrescentados aos metadados. Configurações de fábrica: Ativar
A Ser Utilizado como Pré-Definição	O conjunto actual de metadados é usado como predefinição. Configurações de fábrica: Desactivar



Definição De Arquivo De Documentos

Definições Condicoes

As definições da arquivo de documentos estão descritas em seguida.

Premir a tecla [Definição De Arquivo De Documentos] para configurar as definições.

Definições De Modo Padrão

Especifica que modo, Partilhado ou Confidencial, é utilizado como modo predefinido ao armazenar um ficheiro.

Ao seleccionar [Modo Confidencial], a caixa de verificação [Confidencial] é definida para no ecrã de informação de arquivo.

Configurações de fábrica: Modo de Partilha

Definição De Método De Ordenar

Selecciona uma ordem de visualização de ficheiros guardados na Pasta Principal, Pasta Personalizada, e Pasta Ficheiros Rápidos. Seleccionar uma das seguintes definições:

- Nome de Ficheiro
- Nome de Utilizador
- Data

Configurações de fábrica: Data

Definição de Autoridade de Administrador

Para ficheiros ou pastas de utilizadores com uma palavra-passe, esta definição permite que a palavra-passe do administrador seja inserida em vez da palavra-passe de acesso ao ficheiro ou pasta.

De igual modo, é possível alterar a relação predefinida se necessário.

Configurações de fábrica: Tudo Inválido

Apagar Todos Ficheiros Rápidos

Elimina todos os ficheiros da pasta Ficheiros Rápidos excepto os ficheiros protegidos.

Apagar

Premir esta tecla para iniciar a eliminação imediata de todos os ficheiros.

Apagar ficheiros rápidos ao ligar.(Excluindo ficheiros protegidos)

Usa-se para eliminar automaticamente todos os ficheiros na Pasta de Ficheiros Rápida (com excepção dos ficheiros protegidos) quando o botão [Power] estiver "On".

Configurações de fábrica: Ativar



Nalguns casos, o estado da máquina pode impedir a eliminação.



Orientação de Imagem

Altera a orientação da imagem.

Configurações de fábrica: Retrato

Definições de Modo de Cor Pré-Definido

Seleciona as predefinições para preto e branco e cor quando se usa Digitalização para Disco Local.

É possível configurar as definições seguintes.

- Auto
- Cor Total
- Escala Cinzen.
- Mono2

Configurações de fábrica: Auto, Mono2

Desactivar mudança de definição P/B em modo auto

Desactiva as definições de preto e branco a partir do ecrã de base quando o modo de cor está definido para Auto.

Configurações de fábrica: Desactivar

Definição De Exposição Padrão

Podem configurar-se as predefinições da exposição para o arquivo de documentos.

Selecione [Auto] ou [Manual].

Se seleccionar [Manual], definir a exposição num dos 5 níveis.

Configurações de fábrica: Auto

Tipo de Imagem Original Pré-Definida

Seleccionar antecipadamente o tipo de original de modo a activar a digitalização numa resolução adequada para o original.

É possível configurar as definições seguintes.

- Texto/Foto Impressa
- Texto/Foto
- Texto
- Foto
- Foto Impressa
- Mapa

Configurações de fábrica: Texto



Quando a exposição está definida para [Auto], não é possível seleccionar um original predefinido.



Definições de Resolução Inicial

Uma das seguintes resoluções pode ser selecionada para a resolução predefinida da transmissão.

- 100x100ppp
- 150x150ppp
- 200x200ppp
- 300x300ppp
- 400x400ppp
- 600x600ppp

Configurações de fábrica: 200x200ppp

Tabuleiro Saída Pré-Definido

Seleciona a bandeja de saída predefinida para impressão de um ficheiro guardado por Digitalizar para Disco Local. Os itens apresentados variam consoante a configuração da máquina.

Desactivar funções de texto/carimbo na reimpressão

Quando um ficheiro guardado é recuperado e impresso, as funções de impressão estão desativadas. Esta função evita uma inconsistência de data entre os dados originais e os dados de saída e outros.

Configurações de fábrica: Desactivar

Definições de Impressão Série

Defina se a tecla [Todos Utiliza.] e a tecla [Utiliz. Desconh.] são proibidas no ecrã de seleção do nome do utilizador ao imprimir todos os ficheiros.

Configurações de fábrica: A seleção de [Todos Utiliza.] não é permitida.:Ativar, A seleção de [Utiliz. Desconh.] não é permitida.:Ativar

Definições de Ordem de Impressão para Impressão de Lote/Multi-Ficheiros

Define se os ficheiros são ordenados por data (mais recente/mais antiga) ou por nome de ficheiro (ascendente/descendente).

Configurações de fábrica: Data (Dsc.)

Apagar Ajuste De Largura

Usado para definir a largura a apagar, para a função apagar.

Especifique um valor entre 0" (0 mm) a 1" (25 mm) em incrementos de 1/8" (3 mm) para apagar a margem e o centro.

Configurações de fábrica: Largura de folga da margem: 10 mm (1/2"), Largura de folga do centro: 10 mm (1/2")

Definições De Foto De Cartão

Usada para predefinir o tamanho original para a função de foto de cartão.

Especifique um valor entre 1" (25 mm) e 8-1/2" (216 mm) em incrementos de 1/8" (3 mm) para ambas as dimensões X (horizontal) e Y (vertical) do original.

Configurações de fábrica: Tamanho Original:X: 86 mm (3-3/8"), Y: 54 mm (2-1/8")

Ajustar ao tamanho armazenado

Apresenta sempre a tecla [Ajustar ao tamanho armazenado] no ecrã da foto de cartão.

Configurações de fábrica: Desactivar



Conf armaz/elimina depois impress fich.

Selecione se pretende ou não guardar ou apagar um ficheiro após a impressão.

Configurações de fábrica: Guardar

Predefinição do formato PDF para procuras no PC

Pode definir o formato do ficheiro inicial do PDF público ou o ficheiro a para download que é criado durante a execução de cada trabalho.

P/B, Modo Compressão

Defina o formato de compressão para P/B e o rácio de compressão para Cor/Escala de cinzentos.

Para P/B, selecione a partir de não comprimido, MH (G3), MMR (G4).

Para Cor/Escala de cinzentos, selecione o rácio de compressão de ficheiros entre Baixo, Médio e Alto.

Definições durante a execução de cada tarefa

Quando cada uma das tarefas de cópia, impressora, scanner, Internet.fax, fax, ou digitalização armazenada é executada, é possível especificar a criação de um PDF público e definir a resolução de PDF público.

Configurações de fábrica:P/B:Modo de Compressão:MMR(G4)

Cor/Escala de cinzentos:Rácio de Compressão:Médio

Cópia:Desativar, Aplicar a resolução na execução do trabalho:Desativar, Resolução:200ppp×200ppp

Impressora:Desativar, Aplicar a resolução na execução do trabalho:Desativar, Resolução:200ppp×200ppp

Scanner:Desativar, Aplicar a resolução na execução do trabalho:Desativar, Resolução:200ppp×200ppp

Internet-Fax:Desativar, Aplicar a resolução na execução do trabalho:Desativar, Resolução:200dpi×200dpi

FAX:Desativar, Aplicar a resolução na execução do trabalho:Desativar, Padrão

Digitalizar para Disco Local:Desativar, Aplicar a resolução na execução do trabalho:Desativar, Resolução:200ppp×200ppp

Tarefa Disponível Para Definições De Tarefa

A utilização de um ficheiro armazenado pode ser autorizada ou proibida pelo tipo de operação e pelo modo a partir do qual o ficheiro foi armazenado.



Os itens visualizados podem diferir consoante as funções adicionadas à máquina.

Item	Descrição
Imprimir	Para cada modo, seleccionar se a impressão de ficheiros armazenados é ou não autorizada. Configurações de fábrica: Copiar: Ativar, Impressora: Ativar, Digitalizar Enviar: Desativar, envio de fax pela Internet (incluindo PC-I-Fax): Desativar, envio de fax (incluindo PC-Fax): Ativar, Digitalizar para unidade local: Ativar
Envio de Digitalização	Para cada modo, seleccionar se o envio por scanner dos ficheiros armazenados é ou não autorizado. Configurações de fábrica: Copiar: Desativar, Impressora: Desativar, Digitalizar Enviar: Ativar, Envio de Fax da Internet (Incl. PC-I-Fax): Desativar, envio de fax (incluindo PC-Fax): Desativar, digitalizar para unidade local: Ativar
Enviar I-fax(Incl. PC-I-fax)	Para cada modo, seleccionar se o envio por scanner dos ficheiros armazenados é ou não autorizado. Configurações de fábrica: Envio de fax pela Internet (incluindo PC-I-Fax): Ativar
Enviar Fax(Incl. PC-Fax)	Para cada modo, seleccionar se o envio por scanner dos ficheiros armazenados é ou não autorizado. Configurações de fábrica: Copiar: Desativar, Impressora: Desativar, Digitalizar Enviar: Desativar, envio de fax pela Internet (incluindo PC-I-Fax): Desativar, envio de fax (incluindo PC-Fax): Ativar, Digitalizar para unidade local: Desactivar



Registo De Pasta Personalizada

Esta definição pode definida nesta máquina. Esta definição é a mesma que no método de registo de "[Pasta Personalizada \(página 9-42\)](#)".

Apagamento automático def. de ficheiro

As definições da arquivo de documentos estão descritas em seguida. Premir a tecla [Definição De Arquivo De Documentos] para configurar as definições.

As definições de hora e pasta podem ser configuradas para que os ficheiros armazenados em pastas específicas possam ser eliminados automaticamente numa altura específica (memorizados pelo arquivo de documentos). Podem memorizar-se até 3 definições para eliminação automática.

O procedimento para usar esta função é o seguinte:

- (1) **Selecione [Definição 1], [Definição 2] ou [Definição 3].**
- (2) **Defina a hora e a data para eliminação automática.**
- (3) **Selecione a pasta pretendida.**
- (4) **Especifique se pretende que os ficheiros protegidos e os ficheiros confidenciais sejam ou não eliminados.**
- (5) **Ative as definições memorizadas.**

Item	Descrição
Programação	Selecionar um ciclo de eliminação automática. Selecione a partir de [Eliminar por Horário] e [Eliminar a uma hora específica depois de decorridos determinados dias]. Eliminar por Horário Diário: Eliminação automática diária numa hora específica. Semanal: Eliminação automática na hora e dia específicos da semana. Mensal: Eliminação automática na hora e dia específicos do mês. Eliminar a uma hora específica depois de decorridos determinados dias O ficheiro é automaticamente eliminado na hora especificada após decorrido o número de dias especificado desde que o ficheiro foi guardado. Data e horas decorridas: Defina a data e as horas decorridas. Hora para eliminar: Elimina automaticamente à hora especificada. Configurações de fábrica: Eliminar por Horário Delete, Todos os dias
Pastas	Para seleccionar pastas individuais, selecione [Seleção Pasta] e selecione qualquer pasta. Para seleccionar todas as pastas, incluindo a pasta que está a ser criada, seleccionar [Todas as pastas (incluindo as pastas registadas daqui em diante)].
Apagar ficheiro protegido	Activar esta definição para incluir os ficheiros protegidos na eliminação. Configurações de fábrica: Ativar
Apagar ficheiro confidencial	Activar esta definição para incluir os ficheiros confidenciais na eliminação. Configurações de fábrica: Ativar



Eliminar agora

Quando esta opção é executada com uma pasta seleccionada, todos os ficheiros na pasta são de imediato eliminados independentemente da definição da data e hora.

Executar eliminação automática durante Alimentação automática desligada.

(Se esta opção não estiver seleccionada, os ficheiros serão eliminados depois da máquina sair do modo Desligar automático.)

Executar Eliminação Automática mesmo que Desligar Automático esteja activado. Se a caixa de verificação não estiver seleccionada () , os ficheiros serão eliminados depois da máquina sair do modo de desligar automático.

Configurações de fábrica: Desactivar



Definições Sharp OSA

Definições Condicoes

Versão Sharp OSA

Apresenta a versão das Definições Sharp OSA desta unidade.

Definição de cookies

Especifique como os cookies da aplicação são tratados quando utiliza uma aplicação em Sharp OSA.

Se a opção "Reter cookies" estiver selecionada, a máquina retém os cookies que são utilizados numa aplicação.

Se a opção "Não reter cookies" estiver selecionada, os cookies não são retidos quando a aplicação é utilizada.

Configurações de fábrica: Não reter cookies



- Apenas quando a autenticação do utilizador está activada, a máquina retém cookies quando [Reter cookies] está activado.
- Quando "Reter cookies" está selecionado, a informação de início de sessão da operação anterior pode ser armazenada. Note-se que quando a definição de início de sessão de utilizador fixo está activada, todos os utilizadores podem utilizar as informações de início de sessão armazenadas na máquina.

Eliminar cookies

Eliminar os cookies retidos pela máquina.

Iniciar automaticamente uma aplicação no arranque e ativação

Após a máquina ter sido ligada ou após ter recuperado de um encerramento automático, irá iniciar automaticamente as aplicações registadas.

Aplicação

Defina as aplicações para serem lançadas automaticamente.

Aceitar pedido de acesso remoto da aplicação

Verifique ao utilizar uma aplicação Sharp OSA, acedida remotamente a partir do exterior desta unidade.

Permissão para aplicação aceder

Registe a aplicação URL da aplicação Sharp OSA que permite o acesso remoto a esta máquina.

Aprovar pedido de acesso remoto no painel de operação

Quando começa a utilizar a função de acesso remoto, a caixa de diálogo de aprovação é apresentada no painel de operações da unidade principal.



Aceitar pedido de operação da IU a partir da aplicação

Selecione sempre que utilizar uma aplicação que opera a UI desta máquina.

Mostrar diálogo de ligação no modo Sharp OSA

Durante o acesso remoto, o diálogo de ligação é exibido no painel de operações da unidade principal.

Aceitar pedido de envio secundário da aplicação Sharp OSA

Aceite o pedido de envio secundário da aplicação Sharp OSA



Definições de Aplicações Padrão

É possível acrescentar e controlar definições de aplicações padrão.

- Tecla [Acrescentar]

Se seleccionar "Reter cookies", a máquina retém os cookies que são utilizados numa aplicação.

- Visualização de lista

Se a opção "Não reter cookies" estiver seleccionada, os cookies não são retidos quando a aplicação é utilizada.



Na BP-50C26/BP-50C31/BP-50C36/BP-50C45/BP-50C55/BP-50C65/BP-55C26, o módulo de comunicação da aplicação é obrigatório.

Registo de Aplicação Padrão

Ao premir a tecla [Acrescentar], aparece o ecrã de registo. É possível armazenar até 64 itens.

Para informações sobre as definições, consultar "Definições".

Editar ou Eliminar Aplicação Padrão

Quando se prime um nome de aplicação na lista, aparece o ecrã de edição para essa aplicação padrão.

Premir a tecla [Apagar] para eliminar a aplicação padrão.

Definições

Item	Descrição
Nome de Aplicação	Introduzir um nome de aplicação.
Endereço para Aplicação UI	Definir um endereço IP da aplicação ou um nome de rede para controlar o UI da máquina.
Excedido tempo limite	Introduzir um limite de tempo. A predefinição é de 20 segundos.
Plataforma expandida	Definir esta opção para usar a plataforma de expansão.
Tamanho dos dados	Defina o ecrã da aplicação.
Utilizar ícone personalizado*	Seleccionar se o ícone personalizado é ou não utilizado.
Nome Ficheiro*	Nome de ficheiro de relatórios.
Seleccionar Ficheiro*	Digite o nome do ficheiro.

* Estas funções só podem ser definidas na página web.



A receber definição de aplicação

As funções de Receber Fax ou I-Fax podem ser definidas nas aplicações Sharp OSA.



Na BP-50C26/BP-50C31/BP-50C36/BP-50C45/BP-50C55/BP-50C65/BP-55C26, o módulo de comunicação da aplicação é obrigatório.

Definições

Item	Descrição
Encaminhar para aplicação	As funções de recepção de mensagem por Fax ou I-Fax podem ser controladas pelas aplicações Sharp OSA.
Nome de Aplicação	Introduzir o nome da aplicação para receber.
Endereço para Serviço Web	Introduzir o endereço do serviço Web
Excedido tempo limite	Introduzir um limite de tempo. A predefinição é de 20 segundos.
Ender E-mail	Introduzir o endereço para o qual é enviado um e-mail de notificação quando ocorre um erro de ligação da aplicação.
Corpo do Texto	Introduzir a o corpo da mensagem que aparece no e-mail de notificação de erros de comunicação.



Definições de Aplicação de Conta Externa

É possível adicionar e controlar uma aplicação de conta externa.

Definir o nome do servidor onde se instalou a aplicação da conta externa.



Na BP-50C26/BP-50C31/BP-50C36/BP-50C45/BP-50C55/BP-50C65/BP-55C26, o módulo de conta externa é obrigatório.

Item	Descrição
Servidor 1-4	Definir para ativar cada um dos servidores.
Nome de Aplicação	Introduzir um nome de aplicação.
Usar Aplicação Integrada	Defina quando utilizar uma aplicação incorporada.
Endereço para Aplicação UI*	Introduzir o URL do ecrã de início de sessão ao qual aceder em primeiro lugar quando se liga a máquina.
Endereço para Serviço Web	Introduzir o URL do servidor ou computador que envia ordens e eventos pelo protocolo XML/SOAP.
Excedido tempo limite	Introduzir um limite de tempo. A predefinição é de 20 segundos.
Plataforma expandida	Definir esta opção para usar a plataforma de expansão.
Tamanho dos dados*	Defina o ecrã da aplicação.
Localizar Meu Endereço	Pesquisa Localizar o meu Endereço.

* Esta definição pode ser definida no Servidor 1.



Definições de Aplicação Incorporada

Guardar e gerir "aplicações incorporadas" que estão instaladas na máquina.

- Tecla [Adicionar]
Adiciona uma nova aplicação incorporada.
- Lista
Lista as aplicações incorporadas atualmente instaladas.



Na BP-50C26/BP-50C31/BP-50C36/BP-50C45/BP-50C55/BP-50C65/BP-55C26, o módulo de comunicação da aplicação é obrigatório.

Instalar aplicação incorporada

Ao premir a tecla [Adicionar], aparece o ecrã de registo. Pode instalar até um total de 64.



- Quando faz a instalação a partir do painel de operações, são instalados os ficheiros que se encontram na memória USB ligada à máquina. Quando faz a instalação a partir da página web, são instalados os ficheiros que se encontram no computador.
- O espaço máximo de armazenamento disponível para a aplicação é de 4GB. Se as aplicações já instaladas já ocuparem 4 GB de espaço, não é possível instalar uma nova aplicação.

Guardar aplicação incorporada

Se guardar uma aplicação incorporada já instalada em "aplicação padrão", a aplicação pode ser usada. Selecione a caixa de verificação do nome da aplicação e toque na tecla [Adicionar Aplicações Padrão].

Eliminar aplicação incorporada

Toque num nome de aplicação da lista para ver a informação dessa aplicação. Depois de verificar a informação, elimine a aplicação padrão com a tecla [Apagar].



Definição de Consulta

Se estiver ligado a uma aplicação externa, pode guardar e gerir endereços para utilizar um serviço que use uma função de polling.



Na BP-50C26/BP-50C31/BP-50C36/BP-50C45/BP-50C55/BP-50C65/BP-55C26, o módulo de comunicação da aplicação é obrigatório.

Item	Descrição
Servidor 1 - Servidor 2	Definir para ativar cada um dos servidores.
Endereço de Consulta	Introduzir a URL do servidor ou computador a que a máquina vai fazer polling.
Verificar intervalo	Introduzir o intervalo de verificação do servidor. A predefinição é 1 minuto.
Excedido tempo limite	Definir o tempo limite. A predefinição é de 20 segundos.

Ligação a serviço externo

Ative a função do conector da cloud que pretende usar.

Podem ser definidas as seguintes funções do conector da cloud.

- Conector SharePoint Online*
- Conector OneDrive*
- Conector Google Drive*
- Conector Gmail
- Conector Exchange

* Na BP-50C26/BP-50C31/BP-50C36/BP-50C45/BP-50C55/BP-50C65/BP-55C26, o módulo de comunicação da aplicação é obrigatório.



Definições de autenticação

Predefinições

Autenticação Utilizador

Esta definição activa ou desactiva a autenticação do utilizador e especifica o método de autenticação.

Quando a autenticação do utilizador é activada, cada utilizador da máquina é registado. Quando um utilizador inicia uma sessão, as definições de autenticação separadas aplicam-se ao utilizador. Esta função possibilita um melhor controlo da segurança e gestão de custos relativamente a máquinas anteriores.

Mesmo que a informação do utilizador não fique guardada na máquina, é possível introduzir directamente a informação do utilizador guardada no servidor LDAP para iniciar uma sessão na máquina se necessário. Neste caso, a informação de autenticação do "Utilizador" guardada de origem aplica-se ao utilizador do início de sessão. Para mais informações, consulte "[Utilizadores armazenados de origem \(página 9-48\)](#)".

Configurações de fábrica: Desactivar



- Para saber como guardar utilizadores, consultar "[Lista de Utilizadores \(página 9-47\)](#)".
- Para detalhes sobre os procedimentos de início de sessão quando está ativada a autenticação de utilizador, consultar "[AUTENTICAÇÃO DO UTILIZADOR \(página 8-15\)](#)".

Autenticação Utilizador

Se [Autenticação Utilizador] estiver ativada, o ecrã de autenticação surge antes de se iniciar uma operação em qualquer modo exceto no ecrã de estado de tarefas*.

Iniciar sessão como um utilizador já registado.

Depois de iniciar a sessão, é possível deslocar-se livremente pelos modos.

* O ecrã de início de sessão surge quando se utiliza um ficheiro de arquivo de documentos ou quando se tenta de novo fazer uma transmissão de difusão a partir do ecrã de estado de tarefas.

Definições de Autenticação

Defina a localização em que a autenticação do utilizador deve ser ativada.

Início de Sessão Local: A autenticação do utilizador é efetuada nesta máquina.

LDAP: Autenticação do utilizador pelo servidor LDAP.

Active Directory: Autenticação do utilizador pelo Active Directory.

Sharp OSA: Autentique o utilizador utilizando a aplicação Sharp OSA.

Configurações de fábrica: Início de Sessão Local



Definição de servidor de autenticação de rede padrão

Esta definição é utilizada para definir o servidor de autenticação de rede.

Quando um utilizador entra no Modo de Configuração (versão Web) ou envia um trabalho de impressão para a máquina usando informação do utilizador não registada na máquina, o servidor de autenticação não é conhecido.

Esta definição é usada para seleccionar um dos servidores LDAP registados na máquina como servidor de autenticação.



Quando o início de sessão é executado com autenticação da rede usando a informação do utilizador que não está registada no equipamento, o utilizador de início de sessão será o "Utilizador" predefinido de origem. Para mais informações, consulte "[Utilizadores armazenados de origem \(página 9-48\)](#)".

Especificar controlo de acesso ao servidor de rede

O registo da informação de controlo de acesso para os limites de contagem de páginas, de autoridades e de operações favoritas pode ser feito antecipadamente num servidor de rede. Usando este servidor de rede para autenticação de rede, execute a autenticação do utilizador com base na informação de controlo de acesso registada.

Usar esta função quando a autenticação do utilizador é executada pela autenticação de rede usando um servidor LDAP ou um serviço de directório (Active Directory, etc.).

Antes de usar esta função, configure as definições de autenticação pelo servidor de rede, obtenha os números de controlo para "Grupo de Limite de Páginas", "Grupo de Autoridade", "Grupo de Operação Favorito" e "Minha Pasta" (incluindo definições de base para cada grupo) e associe-os aos números de controlo registados na máquina.

Para usar esta função, acrescente as propriedades associadas a "Grupo de Limite de Páginas", "Grupo de Autoridade", "Grupo de Operação Favorito" e "Minha Pasta" à informação do directório do servidor de rede usado para autenticação do utilizador.

A informação da propriedade é indicada abaixo. Definições previamente guardadas na máquina não podem ser alteradas.

Propriedade	Nome da propriedade no estado de origem	Definições
Grupo de Limite de Páginas	limite de página	Número de registo do Grupo Limite de Páginas registado na máquina, ou um nome de grupo previamente registado na máquina. Número de registo do Grupo de Autoridade registado na máquina, ou um nome de grupo previamente registado na máquina. Sem limites: unlimited
Grupo de Autoridade	autoridade	Número de registo do Grupo de Autoridade registado na máquina, ou um nome de grupo previamente registado na máquina. Número de registo do Grupo de Autoridade registado na máquina, ou um nome de grupo previamente registado na máquina. Admin: admin Utiliz.: user Convidado: guest
Grupo de Operação Favorito	favorito	Número de registo do Favorito Grupo de Operações registado na máquina ou um nome de grupo previamente registado na máquina. Seguindo as definições de sistema: system settings
Minha Pasta	minha pasta	Nome da pasta da pasta do utilizador guardada na máquina. Não introduzir se a pasta predefinida estiver especificada.

Redenominar as propriedades que a máquina obtém do servidor LDAP do seguinte modo. Em "Definições", seleccione [Definições de Rede] → [Configuração LDAP]. A partir do ecrã de definição do Livro de Endereços Global que é apresentado, seleccionar [Ligação com Função de Controlo de Utilizador] e seleccionar depois [Grupo de Limite de Páginas], [Grupo de Autoridade], [Grupo de Operação Favorito] e [Minha Pasta].



A informação de [Grupo de Limite de Páginas], [Grupo de Autoridade], [Grupo de Operação Favorito] que está registada em cada máquina determina a autoridade e as definições de que o utilizador realmente dispõe. Para usar esta função no sentido de assegurar que os utilizadores dispõem da mesma autoridade e definições em qualquer máquina, registar a informação de [Grupo de Limite de Páginas], [Grupo de Autoridade], [Grupo de Operação Favorito] com a mesma autoridade para que sejam registadas em cada máquina usando os mesmos números de registo. Para [Minha Pasta], registar a pasta como possuindo o mesmo nome em [Pasta Personalizada] em cada máquina. A informação do diretório do servidor de rede que é utilizada não pode ser alterada a partir da máquina. Consulte o administrador do servidor de rede.

Se tiverem sido registados manualmente 1000 utilizadores, o início de sessão não é possível. Consultar o administrador da máquina.

Configurações de fábrica: Desactivar



- Se a opção Controlo de acesso estiver ativada e não conseguir obter a informação de controlo através do servidor de autenticação, não é possível fazer a autenticação do utilizador.
- Se um utilizador registado na máquina for autenticado por autenticação de rede, as definições de registo do utilizador na máquina têm prioridade para o grupo de contagem de limite de páginas, grupo de autoridade, grupo de operações favoritas e minha pasta.
- Se o controlo de acesso obtido do servidor LDAP não estiver registado na máquina, aplica-se a autoridade do utilizador predefinida de fábrica.
- Se esta função não estiver activada e um utilizador for autenticado por autenticação de rede como utilizador não registado, aplica-se a autoridade do utilizador predefinida de fábrica.

Utilizadores auto-registados

Quando inicia a sessão através da autenticação de rede, a sua informação de utilizador é automaticamente registada na máquina.

A informação é guardada do seguinte modo:

Item	Descrição
Nome Do Utilizador	A informação é adquirida a partir do servidor de autenticação.*
Inicial	1
Índice	Utilizador 1
ID do cartão	-
Código PIN/palavra-passe	-
Configurações de Autenticação do Servidor	-
Servidor de Autenticação	Autenticação de Rede
Ender E-mail	Se a opção Controlo de acesso estiver ativada, esta informação é obtida através do servidor de autenticação.
Minha Pasta	
Grupo de Limite de Páginas	
Grupo de Autoridade	
Grupo de Operação Favorito	

* Se o nome do utilizador não puder ser adquirido pela autenticação de rede, usam-se os primeiros 16 caracteres da cadeia de texto introduzido como nome de início de sessão para a autenticação de rede.



Definição de Método de Autenticação

Selecione o método de autenticação. Ao utilizar a autenticação do utilizador, ter o cuidado de configurar primeiro esta definição. Os itens a configurar para utilizadores armazenados depois do método de autenticação do utilizador ser definido variam consoante o método de autenticação seleccionado.

Autenticar utilizador por Nome de Início de Sessão e Senha

Método de autenticação padrão usando um nome e palavra-passe de início de sessão.

Autenticar utilizador por Nome de Início de Sessão, Senha e Endereço de E-Mail

Esta autenticação verifica também o endereço de e-mail, para além do nome de início de sessão e a palavra-passe do utilizador.

Autenticar utilizador apenas por Número de Utilizador

Esta opção deve ser usada caso se pretenda saltar a autenticação de rede.

Configurações de fábrica: Autenticar Utilizador por Nome de Início de Sessão e Palavra-passe



- O ecrã de início de sessão varia consoante o método de autenticação seleccionado. Para mais informações, consulte "[AUTENTICAÇÃO DO UTILIZADOR \(página 8-15\)](#)".
- Quando se seleciona "Autenticar utilizador apenas por Número de Utilizador" como o método de autenticação, não é possível usar a autenticação de rede.

Está ativada a sensibilidade a maiús. e minús. do nome de ini. de sessão.

Define se os nomes de início de sessão usados na autenticação do utilizador são ou não sensíveis às maiúsculas e minúsculas. Se esta caixa de verificação estiver definida como , os nomes de início de sessão com a mesma ortografia, mas com diferentes combinações de maiúsculas e minúsculas, serão identificados como nomes diferentes. Assim, nomes de início de sessão com ortografia idêntica, mas com combinações de maiúsculas e minúsculas diferentes, serão autenticados como nomes de diferentes utilizadores. Se a caixa de verificação estiver definida como , a sensibilidade às maiúsculas e minúsculas está desativada. Assim, nomes de utilizadores com ortografia idêntica, mas com diferenças de maiúsculas e minúsculas, serão autenticados como o nome do mesmo utilizador.

Configurações de fábrica: Ativar



Se a caixa de verificação seleccionada for alterada para , e existirem nomes de utilizador idênticos apenas com diferenças de maiúsculas e minúsculas, os nomes de utilizador já registados serão identificados como nomes de diferentes utilizadores.

Ativar início de sessão rápido

Ativar "[AUTENTICAÇÃO RÁPIDA \(página 8-20\)](#)".

Configurações de fábrica: Desactivar



Definição de Modo de Conta de Dispositivo

É possível registar um utilizador específico como utilizador de início de sessão automático. Quando esta opção está activada, o utilizador registado pode iniciar a sessão na máquina automaticamente.

Esta função pode eliminar cada procedimento de início de sessão no ecrã de autenticação e aplicar as definições do utilizador seleccionado (tais como autenticação de rede e operações favoritas). A título de exemplo, isto permite utilizações como "autenticação apenas para cópias a cores".

De igual modo, é possível iniciar uma sessão como utilizador que não o utilizador de início de sessão automático, e operar a máquina com os privilégios deste utilizador. Seleccionar [Modo de Conta de Dispositivo] para permitir que outros utilizadores iniciem sessão temporariamente quando o [Permitir Início de Sessão por Utilizador Diferente] estiver activo.

Configurações de fábrica: Modo de conta de dispositivo:Desativar, Permitir Início de Sessão por Utilizador Diferente:Desativar, Desativar Modo de Edição de Início quando estiver em Modo de Conta de Dispositivo:Desativar



- Se um utilizador tiver iniciado uma sessão como Utilizador de início de sessão automático, e se tiver falhado o início de sessão automático por qualquer motivo ou se não possuir privilégios de administrador, não pode usar os modos de definições gerais ou o Modo de Configuração. Neste caso, o administrador deve tocar na tecla [Palavra-passe do Administrador] no ecrã do Modo de Configuração e voltar a iniciar a sessão.
- Para iniciar sessão como utilizador que não o utilizador fixo quando [Permitir Início de Sessão por Utilizador Diferente] estiver activado, premir a tecla [Sair] para cancelar o estado de início de sessão por utilizador fixo. Quando aparecer o ecrã de autenticação de utilizador, iniciar sessão de novo como utilizador desejado. Depois de utilizada a máquina, premir a tecla [Sair] para terminar a sessão como utilizador actual.

Utilizador com Sessão Iniciada

Esta definição utiliza-se para seleccionar o utilizador de início de sessão automático se a opção de Utilizador de início de sessão automático estiver activada.

Definições para a utilização da Informação de Autenticação

Guardar dados do utilizador

Define a criação ou não de utilizadores registados automaticamente.

Os utilizadores autenticados externamente na Sharp OSA podem também ser automaticamente registados.

Configurações de fábrica: Ativar

Guardar Palavra-passe

Define a criação ou não de utilizadores registados automaticamente. Os utilizadores autenticados externamente na Sharp OSA podem também ser automaticamente registados.

Configurações de fábrica: Ativar

Período de cache

Define a criação ou não de utilizadores registados automaticamente.

Os utilizadores autenticados externamente na Sharp OSA podem também ser automaticamente registados.

Configurações de fábrica: Sem limites

Ativar Autenticação Offline com Dados de Utilizador guardados

Permite que a máquina seja utilizada em caso de falha da rede, mesmo quando utiliza a autenticação do utilizador com base na rede.

Configurações de fábrica: Desactivar

Ativar Personalização quando a autenticação externa é usada

Mesmo que utilize uma autenticação externa, como a autenticação LDAP, pode personalizá-la para cada utilizador.

Os itens que podem ser personalizados são os seguintes.

Ícone do ecrã inicial, cor do texto do ecrã inicial, padrão de visualização personalizado, idioma de visualização, modo de texto grande, favoritos

Configurações de fábrica: Ativar



Informações de autenticação da cache para ligação externa de serviço

Define se a informação de autenticação para a ligação à nuvem é retida como informação de cache.

Quando esta definição estiver ativada, a informação de autenticação de um utilizador autenticado é retida para permitir uma autenticação fácil em inícios de sessão subsequentes.

Caso contrário, a informação de autenticação de ligação à nuvem de todos os utilizadores anteriormente retida é eliminada e a informação de autenticação deixa de ser retida.

Configurações de fábrica: Ativar

Definição de Cartão

Usar cartão IC para autenticação

Permite que o cartão IC seja utilizado ao autenticar o utilizador.

Configurações de fábrica: Desactivar

Definição de Método de Autenticação

Define o método de autenticação com o Cartão IC.

Configurações de fábrica: Aprovada apenas a Autenticação do Cartão

Item	Descrição
Só Aprovada Autenticação de Cartão	A autenticação do utilizador é apenas para cartões IC.
Autenticação de Cartão/Painel de Operador Aprovada	A autenticação do utilizador é possível tanto a partir do cartão IC como do painel de operações.

Solicitar palavra-passe durante a autenticação do cartão IC

É possível ativar quando "Definições de Autenticação" for "Active Directory" e "Usar cartão IC para autenticação" estiver ativado. Quando ativado, introduza a palavra-chave de cada vez que autenticar com o cartão IC. Se desativado, a palavra-passe será introduzida ao iniciar a sessão com o cartão IC pela primeira vez e a informação da palavra-passe será enviada para o servidor do Active Directory. Pode omitir a introdução da palavra-chave para o segundo início de sessão e seguintes.

Configurações de fábrica: Desactivar

Logout automático com um Cartão

Sair quando retirar o cartão IC do leitor/gravador de cartões IC. (Pode também terminar sessão premindo a tecla [Sair].)

Configurações de fábrica: Desactivar



Definições de Administração

Desactivar Impressão por Utilizador Inválido

São proibidos trabalhos de impressão por utilizadores que não tenham registado informações do utilizador nesta máquina, tais como trabalhos para os quais não tenha sido introduzida informação apropriada do utilizador no controlador da impressora ou quando "[IMPRIMIR DIRECTAMENTE UM FICHEIRO NUM SERVIDOR FTP \(página 4-109\)](#)" for introduzido a partir do modo de Definição (administrador).

Configurações de fábrica: Desactivar

Definição automática de sessão encerrada

Quando a autenticação do utilizador está ativada, esta definição especifica se o encerramento de sessão automático é ativado ou não.

O tempo até ao encerramento de sessão pode ser especificado até 240 segundos, em incrementos de 10 segundos.

Configurações de fábrica: Ativar

Aviso quando o Início de Sessão Falha

No processo de autenticação do utilizador, quando se introduz as palavras-passe, incluindo as palavras-passe do administrador, o número de palavras-passe incorretas introduzido é contabilizado e, se alcançar o número especificado (três), a conta de utilizador fica bloqueada e o utilizador não poderá realizar mais tentativas para autenticar a respetiva conta durante um período de cinco minutos. O número de palavras-passe incorretas introduzido é contabilizado em separado para cada utilizador e a contagem é reiniciada quando for introduzida a palavra-passe correta.

Isto evitará que uma pessoa não autorizada tente adivinhar a senha. (O número de tentativas de início de sessão é mantido mesmo que a energia seja desligada.)

Configurações de fábrica: Desactivar



- O bloqueio de conta aplicar-se-á apenas ao utilizador que se engane no início de sessão e não a todos os utilizadores. Mesmo que um utilizador fique bloqueado, os outros utilizadores poderão iniciar sessão.
- Quando é utilizada a autenticação de rede LDAP ou Active Directory, o bloqueio é realizado a partir do servidor e não da máquina. Selecione as definições de bloqueio adequadas no servidor.
- Se o mesmo utilizador ficar bloqueado, aparecerá a tecla [Estado do bloqueio da operação] no ecrã "Registo de utilizador" para esse utilizador. Um administrador poderá tocar nesta tecla e realizar um desbloqueio manual.

Permitir a utilização do scanner remoto antes de iniciar a sessão

Esta definição especifica se a digitalização pode ser executada por operação remota antes do utilizador ter iniciado a sessão.

Configurações de fábrica: Desactivar

Incluir Estado dos trabalhos na autenticação do utilizador

Quando a autenticação do utilizador está activada, esta definição especifica se o estado da tarefa na autenticação do utilizador é incluído ou não.

Configurações de fábrica: Desactivar



Visualizar ecrã de informações do sistema antes de iniciar sessão

Defina se o ecrã de informações do sistema pode ser exibido antes de iniciar sessão.

Configurações de fábrica: Desactivar

Ativar a autenticação IPP exceto para a driver da impressora

Ativar a autenticação IPP num controlador sem impressora.

Configurações de fábrica: Ativar



Ações quando o utilizador é autenticado

Acções quando o limite de páginas por tarefas saídas

Esta definição determina se um trabalho é ou não concluído, no caso de o limite de páginas ser alcançado enquanto o trabalho está em curso.

É possível configurar as definições seguintes.

- Imprimir até ao final do trabalho
- Parar o trabalho
- Cancelar e apagar trabalho durante receção

Configurações de fábrica: Comutar no Final do Trabalho

Imprimir tarefas armazenadas depois do início de sessão

Quando a retenção é ativada no controlador da impressora e os dados de impressão são enviados para a máquina, é possível obter uma impressão automática dos dados em fila de impressão assim que o utilizador que ativou a retenção inicie a sessão.

Configurações de fábrica: Desactivar

Repor contador depois de enviar o estado do e-mail

Depois de enviado o Estado do E-mail, o contador é reiniciado.

Exibido apenas quando o Alerta e estado do Email está ativado.

Configurações de fábrica: Desactivar

Desativar ecrã/alterar a informação dos outros utilizadores no estado de trabalho

Isto pode ser definido quando o estado do trabalho está sujeito a autenticação do utilizador.

Quando esta definição está ativada, apenas o trabalho do utilizador com sessão iniciada será apresentado no ecrã de estado do trabalho.

Configurações de fábrica: Desactivar

Aplicar o nome de início de sessão ao nome do utilizador na pasta de rede

Aplica o nome de início de sessão ao nome do utilizador na pasta partilhada.

Apresentação do nome de início de sessão

Uma vez ativada a autenticação do utilizador, seleccione se pretende exibir o nome de início de sessão ou ocultá-lo com asteriscos.

Configurações de fábrica: Visualizar nome de início de sessão

Item	Descrição
Apresentar nome de início de sessão	Exibir nome de início de sessão.
Apresentar nome de início de sessão com "***"	Ocultar nome de início de sessão com asteriscos.



Mostrar Estado de Utilização depois de Início de Sessão

Quando a autenticação do utilizador está ativada, esta definição especifica se a contagem de páginas de um utilizador é apresentada ou não quando o mesmo inicia a sessão.

Configurações de fábrica: Desactivar

Editar ecrã de ajuda do ecrã de início de sessão

As definições criadas aqui são apresentadas no ecrã de início de sessão.



Def.do leit. de car.

Definições Condicoes

Teste de digitalização de cartão

Execute um teste de leitura do cartão a ser utilizado.

Autoridade Registo/Alterar do Cartão ID

Defina se o utilizador com sessão iniciada pode registar/alterar/eliminar as informações de ID do seu cartão nesta máquina.

Configurações de fábrica: Desactivar

Verificar código do sistema apenas no modo de Área do utilizador FeliCa

Verificar o código do sistema apenas no modo de área do utilizador FeliCa.

Configurações de fábrica: Desactivar

Verificar código da instalação no modo HID

Defina se verifica o código da instalação ao utilizar um cartão HID.

Quando esta definição é ativada, o código da instalação (até 128 caracteres de um byte) é registado.

Configurações de fábrica: Desactivar

Importar do ficheiro de configuração

Ao introduzir o nome do ficheiro de configuração e tocar na tecla [Executar], e as definições da área do cartão são lidas a partir do ficheiro de configuração. Se tocar na tecla [Apagar], todos os ficheiros que correspondam às condições de procura atuais são eliminados.

Código da instalação

Introduz o código da instalação de um cartão HID. Ao premir a tecla [Memorizar], o código da instalação é guardado.

Registo do Dispositivo Leitor de cartões

Definido ao conectar um leitor/gravador de cartões.



Esta definição pode ser definida no modo de configuração desta máquina.



Definições do papel

Definições de tabuleiro de papel

Esta secção explica as definições da bandeja de papel e do tipo de papel.

Estas definições especificam o tipo de papel, o tamanho de papel e as funções atribuídas a cada bandeja de papel.

Quando se prime a tecla [Definições de tabuleiro de papel], surge uma lista que apresenta as bandejas e as definições actuais.

Mudança Automática de Cassete

Quando uma bandeja fica sem papel durante uma impressão, esta função determina se outra bandeja com o mesmo tamanho e tipo de papel é ou não seleccionada automaticamente e se a impressão continua.

Configurações de fábrica: Desactivar

Visualizar as definições do tabuleiro de papel quando o tabuleiro ajustável detetar papel.

Pode fazer com que as definições da bandeja de papel apareçam automaticamente quando é detetado papel no alimentador manual.

Configurações de fábrica: Desactivar

Configr. peso papel

São utilizadas para controlar a temperatura de fusão do toner segundo o peso do papel.

Estas definições aplicam-se ao papel reciclado, papel perfurado, papel pré-impresso, papel de carta, papel colorido e papel do tipo do utilizador.

Introduza uma "/".

Pode seleccionar "60g/m² a 89g/m²" ou "90g/m² a 105g/m²" ("16 a 24 lbs." ou "24+ a 28 lbs.").

Configurações de fábrica: 60- 89g/m² (16-24 lbs)



Definições de cada bandeja

Quando se prime a tecla [Alterar], surge o correspondente ecrã de definição.
É possível configurar as definições seguintes.

Nome da lista	Descrição
Tipo	Seleccionar um tipo de papel a carregar na bandeja. Os tipos de papel que podem ser seleccionados variam consoante a bandeja de papel. Para mais informações, consulte " Definições de Bandeja (página 9-167) ". Para informações sobre a configuração do papel de tipo de utilizador, consultar " Registo de Tipo de Papel (página 9-170) ".
Dimensões	Seleccionar o tamanho de papel da lista. Os tamanhos de papel que podem ser seleccionados variam consoante a bandeja de papel. Os tamanhos seleccionáveis podem ser limitados pelo tipo de papel seleccionado anteriormente. Para mais informações, consulte " Definições de Bandeja (página 9-167) ". Se o tamanho pretendido não surgir na lista, seleccionar [Tamanho Personal.] e introduzir o tamanho directamente (apenas para o alimentador manual). Para mais informações, consulte " Definições de Bandeja (página 9-167) ".
Trabalho Aprovado pela Entrada de Papel	Seleccionar os modos que podem ser usados. Se existir uma função que não se pretenda usar na bandeja seleccionada, a função deve ser desactivada. Quando o "Tipo" é diferente de papel simples, papel reciclado, papel colorido ou do tipo de utilizador, não é possível seleccionar [Fax] e [Internet-Fax].



- Se o tamanho de papel especificado aqui for diferente do tamanho de papel colocado numa bandeja, pode ocorrer um problema ou o bloqueio de papel durante a impressão.
- Para alterar o tamanho do papel de uma bandeja, consultar "[ASPETOS IMPORTANTES SOBRE O PAPEL \(página 1-13\)](#)".
- As propriedades de papel, como "Lado De Papel Fixo" são automaticamente definidas quando selecciona o tipo de papel. As propriedades da bandeja do papel não podem ser alteradas neste ecrã.
- [Definições] → [Definições de Sistema] → [Definições Comuns] → [Disposit Contr] → [Configs do padrão] → [Desactivação de Definição de Bandeja], [Desactivar Cassete de Grande Capacidade], [Desactivar Gaveta Opcional Papel]. Quando estiver configurada, a bandeja de alimentação de papel (excluindo a bandeja manual) não poderá ser configurada.



Definições de Bandeja

		SRA3, SRA4, 8-1/2" x 13-1/2", 8-1/2" x 13-2/5", 5-1/2" x 8-1/2"R, A5, A5R, A6R 8K, 16K, 16KR Quando [Envelope] é selecionado como o tipo de papel São selecionáveis COM9 e Monarch.
Cassete 2 (Quando está instalada uma bandeja alimentação de papel de 1 nível / bandeja alimentação de papel de 2 níveis / bandeja alimentação de papel de 3 níveis)	Simples1/2, Pré-Impresso, Reciclado, Papel Carta, Pré-Perfurado, Cor, Papel Espesso 1-4*1, Tipo de utilizador	Auto-AB (A3W (12" x 18"), A3, B4, A4, A4R, B5, B5R, 216 mm x 330 mm (8-1/2" x 13")) Auto-Polegada (12" x 18", 11" x 17", 8-1/2" x 14", 8-1/2" x 11", 8-1/2" x 11"R, 7-1/4" x 10-1/2"R), SRA3, SRA4, 8-1/2" x 13-1/2", 8-1/2" x 13-2/5", 5-1/2" x 8-1/2"R, A5R, 8K, 16K, 16KR
Bandeja 3 (Quando está instalada uma bandeja alimentação de papel de 2 níveis / bandeja alimentação de papel de 3 níveis)		
Bandeja 4 (quando está instalada uma bandeja alimentação de papel de 3 níveis)		
Bandeja 3 (quando está instalada uma bandeja de grande capacidade)	Simples1/2, Pré-Impresso, Reciclado, Papel Carta, Pré-Perfurado, Cor, Tipo de utilizador	A4, 8-1/2"x11"
Bandeja 4 (quando está instalada uma bandeja de grande capacidade)	Simples1/2, Pré-Impresso, Reciclado, Papel Carta, Pré-Perfurado, Cor, Tipo de utilizador	A4, 8-1/2"x11", B5
Bandeja 5 (quando está instalada uma bandeja de grande capacidade)	Simples1/2, Pré-Impresso, Reciclado, Papel Carta, Pré-Perfurado, Cor, Papel Espesso 1-2*1, Tipo de utilizador	A4, 8-1/2"x11", B5



Alimentador manual	Para além dos tipos de papel nas bandejas 1 a 4, Papel fino*1, papel estampado, Envelope, acetatos, folhas de etiquetas, Separa papel, Papel Acetin.	Auto-AB (A3W, A3, B4, A4, A4R*2, A6R*2, *3, SRA3, SRA4, A5R*2, B5, B5R, 11" x 17", 8-1/2" x 11", 216 mm x 330 mm (8-1/2" x 13")*2, 216 mm x 340 mm (8-1/2" x 13-2/5")*2, 216mm x 343mm(8-1/2" x 13-1/2")*2 Auto-Polegada (12" x 18", 11" x 17", 8-1/2" x 14"*2, 8-1/2" x 13-2/5" (216 mm x 340 mm)*2, 8-1/2" x 11", SRA3, SRA4, 8-1/2" x 11"R, 7-1/4" x 10-1/2"R, 5-1/2" x 8-1/2"R, A3, A4, B4, B5) Introdução de tamanho-AB (X=140 mm a 457 mm, Y=90 mm a 320 mm) Introdução de tamanho-Polegadas (X=5-1/2" to 18", Y=3-5/8" to 12-1/2") 8K, 16K, 16KR, A5, Personalizar1 a Personalizar7
--------------------	--	--

*1 Papel espesso 1: "bond" de 28 lbs a "cover" de 65 lbs (106 g/m² a 176 g/m²)
Papel espesso 2: "cover" de 65 lbs a "cover" de 80 lbs (177 g/m² a 220 g/m²)
Papel espesso 3: "cover" de 80 lbs a "index" de 140 lbs (221 g/m² a 256 g/m²)
Papel espesso 4: "index" de 140 lbs a "cover" de 110 lbs (257 g/m² a 300 g/m²)
Papel fino: "bond" de 13 lbs a "bond" de 16 lbs. (55 g/m² a 59 g/m²)

*2 O tamanho que é automaticamente detetado está definido em "Selec. tamanhos do papel da auto-deteção" no ecrã de definições do alimentador manual.

*3 O papel fino de tamanho A6R não pode ser usado.



Registo de Bandeja

Selec. tamanhos do papel da auto-deteção

A opção "Selec. tamanhos do papel da auto-deteção" no ecrã de definições do tabuleiro de bypass é utilizada para seleccionar o tamanho do papel que é detetado de forma automática a partir de tamanhos semelhantes sempre que ocorre a deteção automática do papel.

Quando coloca papel de um tamanho igual a um dos tamanhos de papel das definições, no alimentador manual, o tamanho seleccionado é automaticamente detetado.

Nome da lista	Descrição
Auto-AB	A4R, A5, 216mm x 330mm (8-1/2" x 13"), 216mm x 340mm (8-1/2" x 13-2/5"), 216mm x 343mm (8-1/2" x 13-1/2")
Polegada-Auto	8-1/2" x 14", 8-1/2" x 13-2/5" (216 mm x 340 mm), 8-1/2" x 13-1/2" (216 mm x 343 mm)

Registo de Tamanho Personalizado (Derivação)

Se for frequente a utilização de um tamanho de papel não normalizado no alimentador manual, o tamanho desse papel deve ser antecipadamente registado.

Ao registar o tamanho de papel, não volta a ser necessário defini-lo sempre que tiver de ser utilizado.

Pode registar até sete tamanhos de papel.

Premir as teclas [Personalizar 1] a [Personalizar 7] nas quais se pretende registar ou alterar um tamanho de papel, e surge o ecrã de registo.

Selecione se pretende introduzir o tamanho em mm ("Introdução de Tamanho-AB") ou o tamanho em polegadas ("Introdução de Tamanho-Polegada") e depois defina as dimensões X e Y do papel.

"Introdução de Tamanho-AB"

A direcção X pode ser definida para um valor entre 140mm e 457mm.

A direcção Y pode ser definida para um valor entre 90mm e 320mm.

Configurações de fábrica: X: 420 mm, Y: 297 mm

"Introdução de Tamanho-Polegada"

A direcção X pode ser definida entre 5-1/2 pol. e 18 pol.

A direcção Y pode ser definida entre 3-5/8" e 12-1/2".

Configurações de fábrica: X: 17" Y: 11"



Registo de Tipo de Papel

Permite guardar um tipo de papel quando o tipo de papel pretendido não surge como seleção ou quando se pretende criar um novo conjunto de propriedades de papel.

Podem ser registados, no máximo, 7 tipos de papel.

Nome da lista	Descrição
Nome Do Tipo	Registo de um nome qualquer. Os nomes predefinidos são "Tipo Utiliz. 1" a "Tipo Utiliz. 7".
Lado De Papel Fixo	Escolher esta definição se usar papel com frente e verso. Configurações de fábrica: Desactivar
Desactivar Duplex	Escolher esta definição quando o papel colocado não pode ser utilizado para impressão de 2 faces. Configurações de fábrica: Desactivar
Desactivar Agrafar	Escolher esta definição se utilizar papel que não pode ser agrafado. Configurações de fábrica: Desactivar
Desativar agrafar sem agrafos	Escolher estas definições se utilizar papel que não pode ser agrafado. Configurações de fábrica: Desactivar
Desactivar Perfurar	Escolher esta definição se utilizar papel que não pode ser perfurado. Configurações de fábrica: Desactivar
Desactivar Dobra	Use esta definição se utilizar papel no qual não pode ser desativada a dobragem. Configurações de fábrica: Desactivar



As definições que podem ser seleccionadas variam consoante os dispositivos periféricos instalados.



Definições Operação

Definições Condições

Ampliar modo de apresentação

Apresenta caracteres grandes no ecrã.

aparece na área do sistema quando o Modo de caracteres grandes está ativado.

Configurações de fábrica: Desactivar

Def Do Tempo De Mensagem

O período de tempo durante o qual as mensagens aparecem no painel de toque (o tempo até que uma mensagem seja eliminada automaticamente) pode ser definido entre 1 a 12 segundos.

Configurações de fábrica: 6 segundos

Definição de idioma

Pode alterar-se o idioma que aparece no painel de toque para qualquer idioma.

Configurações de fábrica: Varia com o país e região



Quando a autenticação do utilizador for activada e se especificar um idioma de visualização no grupo de operação favorito, será dada prioridade a essa definição.

Pré-Definições do Visor

Definir o visor que aparece após limpeza automática e início de sessão.

Cópia Fácil, Digitalização Fácil, Fax Fácil, Cópia, Disponibilização para Impressão, Email, Pasta de Rede/FTP/Computador, Internet-Fax, Fax, Livro de Endereços, Livro de Endereços (Digitalização Fácil), Livro de Endereços (Fax Fácil), Arquivo de Documentos, Selecionar do Ecrã Inicial, Ecrã Sharp OSA, Exchange (Email) e Gmail.

Configurações de fábrica: Ecrã Inicial

Visualizar ecrã de informações do sistema como predefinição

Ao alternar entre modos, defina primeiro se pretende exibir o "Ecrã de Informações do Sistema".

Configurações de fábrica: Desactivar

Mostrar Endereço de IP no Ecrã de Informações do Sistema

Esta definição especifica se deve ou não exibir o endereço IP da máquina no ecrã "Informações do Sistema".

Configurações de fábrica: Ativar



Mostrar menus favoritos como predefinição

Pode especificar que seja apresentada primeiro a opção "Favorito" durante o modo de seleção.

Configurações de fábrica: Desactivar

Exibir o Painel de Acções como padrão.

Especifique se pretende ou não visualizar com o painel de acções no ecrã.

Configurações de fábrica: Ativar

O ícone é exibido quando o cabo de rede não está ligado.

Mostrar um ícone quando não está ligado um cabo LAN.

Configurações de fábrica: Ativar

Apresentar Diálogo de Confirmação quando o trabalho é cancelado.

Defina se deve ser apresentada uma mensagem de notificação quando um trabalho for concluído.

Configurações de fábrica: Desactivar

Mostrar Mensagem de Notificação de Estado

Mostrar uma caixa de diálogo de confirmação quando um trabalho é cancelado.

Configurações de fábrica: Ativar

Restringir exibição da Contagem total

Quando esta definição está ativada, a contagem total é ocultada quando esta é verificada a partir do ecrã inicial

Configurações de fábrica: Desactivar

Alternar o número de conjuntos exibidos para o estado da tarefa

Definir se, no estado do trabalho, é apresentado o número restante de conjuntos ou o número final de conjuntos.

Configurações de fábrica: Evolução

Apresentar tempo estimado para iniciar o trabalho

Especifique se pretende visualizar a hora de início aproximado do trabalho no estado do trabalho.

Configurações de fábrica: Ativar

Ordem de alinhamento de 10 teclas

Definir se as teclas numéricas estão dispostas por ordem ascendente com "1" no canto superior esquerdo ou "1" no canto inferior esquerdo.

Configurações de fábrica: Ordenação ascendente a partir de cima à esquerda



Definir ecrã a partir da Unidade principal

Selecionar as definições da informação do caminho do destino definido apresentado quando o modo de definição é efetuado na máquina.

Exibir caminho atual

Definir se os itens da definição atual aparecem ou não na informação do caminho.

Configurações de fábrica: Ativar

Ativar hiperligação do caminho actual

Definir se a ligação na parte superior é ativada.

Configurações de fábrica: Ativar

Definição de padrão de apresentação

Defina a cor do fundo do painel tátil. Sempre que alterar os padrões, a imagem do painel de toque no fundo do ecrã muda.

Configurações de fábrica: Padrão 2

Definição De Operação De Teclas

Def De Limpeza Automática

A hora até à qual a Limpeza Automática se activa pode ser estabelecida para qualquer número de segundos entre 10 e 240 em incrementos de 10 segundos.

Se a máquina não for usada durante o período de tempo aqui definido, a função de limpeza automática elimina as definições seleccionadas e coloca o ecrã no ecrã base do modo cópia ou no ecrã de estado do trabalho.

Configurações de fábrica: 60 segundos

Cancelar Relógio

Usado para desactivar a função de limpeza automática.

Configurações de fábrica: Desactivar

Definição De Operação De Tecla

Tempo para Aceitar Entrada Chave

Esta definição determina o tempo que uma tecla deve ser premida no painel de toque até a introdução da tecla ficar registada. O período pode ser definido entre 0 a 2 segundos em incrementos de 0,5 segundos.

Ao prolongar a definição do período de tempo, a introdução da tecla pode ser evitada quando uma tecla é premida acidentalmente. Porém, importa não esquecer que quando se selecciona uma definição mais longa é necessário mais cuidado ao premir as teclas, garantindo que a introdução das teclas fica registada.

Configurações de fábrica: 0,0 segundos

Desactivar Auto Repetição De Tecla

Usada para desactivar a repetição de tecla.

Configurações de fábrica: Desactivar

A repetição da tecla provoca a mudança contínua de uma definição não só de cada vez que a tecla é premida, mas também enquanto a tecla está premida.

Tempo para aceitar entrada de tecla de toque longo

Define um período de tempo durante o qual um toque longo numa tecla é detectado.

Configurações de fábrica: 0,5 segundos

Configuração de intervalo de contacto duplo

Define um intervalo em que um duplo toque é detectado.

Configurações de fábrica: 0,5 segundos



Desactivar a Impressão por Bypass

Esta definição é usada para desactivar a impressão manual (impressão de outros trabalhos anteriores a um trabalho que tenha sido interrompido porque o papel necessário para o trabalho não se encontra disponível em nenhuma das bandejas).*

* Isto não inclui casos em que a impressora ficou sem papel durante o trabalho.

Configurações de fábrica: Desactivar

Prioridade dos Trabalhos de Impressão

Defina a prioridade para cada trabalho e comece a imprimir a partir do trabalho com a maior prioridade.

Configurações de fábrica: Todos baixa prioridade

Desactivar Capas/ Modo Inserções

Desativa o uso da função de covers e inserts.

A desativar trabalhos recentes

Proibir o uso de [Trabalhos recentes].

Configurações de fábrica: Desactivar

Definição Inicial de Contagem Original

Especifica se a "Contagem de Originais" em Outros é ou não activada para cada função.

Copiar

- Copiar

Enviar Imagem

- Digitalizar
- Internet-Fax
- Fax
- Entrada Dados

Arquivo Documentos

- Dig. para unidade local

Configurações de fábrica: Tudo Inválido



Definição de Pré-Visualização

Def. Ver. Imagem de Dados Recebidos

Seleciona se a pré-visualização de faxes recebidos e faxes da Internet é ou não apresentada. Aparece quando está instalado um kit de expansão facsimile ou um kit de expansão de Internet Fax.

Configurações de fábrica: Desactivar

Def. Ver. Imagem de Dados Recebidos:

- Dados de recepção Fax/i-Fax:

Seleciona se o formato predefinido do ecrã da lista de fax-I-Fax recebidos é uma lista ou miniatura.

Configurações de fábrica: Miniatura

- Recuperar ficheiro da pasta principal/pasta de ficheiros rápida:

Seleciona se o formato predefinido dos ecrãs da pasta principal de arquivo de documentos e da pasta temporária é uma lista ou miniaturas.

Configurações de fábrica: Lista

- Recuperar ficheiro a partir da pasta personalizada:

Seleciona se o formato predefinido do ecrã da pasta personalizada de arquivo de documentos é uma lista ou miniaturas.

Configurações de fábrica: Lista

- Recuperação de ficheiro de impressão direta:

Selecionar se o estado predefinido do ecrã da pasta para impressão direta mostra as pastas como uma lista ou miniaturas.

Configurações de fábrica: Lista

Definições de Operação Remota

Configura as definições necessárias para a operação remota da máquina a partir de um PC ligado à mesma rede.

Operação Remota de Software

- Autoridade Operacional:

Utiliza-se quando se recorre a software remoto para operar a máquina à distância.

- Ver Ecrã de Introdução de Palavra-Passe:

Quando operar a máquina à distância utilizando o software remoto, aparece o ecrã de introdução da senha tanto no computador como na máquina, ou apenas no computador.

Configurações de fábrica: Autoridade Operacional: Proibido, Visualizar tela de entrada de senha: Exibição em PC e MFP

Operação a Partir do PC Especificado

- Autoridade Operacional:

Utiliza-se para permitir o controlo remoto da máquina a partir do PC especificado.

- Ver Ecrã de Introdução de Palavra-Passe:

Quando operar a máquina à distância utilizando o software remoto, aparece o ecrã de introdução da senha tanto no computador como na máquina, ou apenas no computador.

Configurações de fábrica: Autoridade Operacional: Proibido, Visualizar tela de entrada de senha: Exibição em PC e MFP

Oper. por Utilizador com Palavra-Passe

- Autoridade Operacional:

Utiliza-se para que um utilizador com uma senha possa controlar a máquina à distância. Para mais informações sobre a palavra-passe, consultar o técnico de assistência.

- Ver Ecrã de Introdução de Palavra-Passe:

Quando operar a máquina à distância utilizando o software remoto, aparece o ecrã de introdução da senha tanto no computador como na máquina, ou apenas no computador.

Configurações de fábrica: Autoridade Operacional: Proibido, Ver Ecrã de Introdução de Palavra-Passe:Mostrar em PC e MFP



Lista de Dados

Defina se irá imprimir a lista de dados com impressão de 1 ou 2 faces.

Configurações de fábrica: Impressão 1 Face

Definição de Ligação Tandem

Se duas máquinas forem usadas como impressoras de rede recorrendo ao protocolo TCP/IP, esta definição permite configurar o número de porta e o endereço IP da máquina usada como unidade secundária tandem.

Configurações de fábrica: Número da porta:50001

Desativação de Modo Unidade Primária

Para proibir a transmissão tandem, ativar esta definição. (Normalmente, esta definição não é necessária)

Configurações de fábrica: Desactivar

Desativação de Modo Unidade Secundária

Para proibir a receção tandem, ativar esta definição. (Normalmente, esta definição não é necessária)

Configurações de fábrica: Desactivar



Para utilizar a função tandem quando a autenticação do utilizador está ativada é necessário usar o mesmo nome e palavra-passe de início de sessão, tanto na unidade primária como na unidade secundária. Se não for usado o mesmo nome e palavra-passe de início de sessão, a contagem de páginas pode não ser adicionada à contagem do utilizador adequado ou pode acontecer que só a unidade primária imprima.

Use o mesmo número de porta, desde que não cause qualquer inconveniente.



Definições de modo Fácil

Define os itens que podem ser selecionados nos modos Cópia fácil e outros modos fáceis.

Os itens aparecem por ordem no ecrã começando pelo item que foi definido com o N.º. 1.

Itens que podem ser definidos no modo de Cópia fácil

Seleção de Papel, Cópia 2-Faces, Rácio de Cópia, Agrafar/Furar, Modo de Cor, Original, Exposição, N-Up, Foto de Cartão

Construção de Trabalho, Ignorar Página em Branco, Cópia Dupla Página

Configurações de fábrica: N.º1:Seleção de Papel, N.º2:Cópia de 2 lados, NN.º3:Rácio de Cópia, N.º4:Agrafar/Perfurar, Agrafar (Para modelos sem função de perfuração), N.º5:Modo de Cor, N.º6:Orientação da Imagem, N.º7:Exposição, N.º8:N-Up

Itens que podem ser definidos no modo de Digitalização fácil

Livro de Endereços, Histórico, Procura de Endereço Global, Disco Local/USB, Original, Resolução, Formato de Ficheiro, Ignorar Página em Branco e Foto de Cartão, Construção de Trabalho, Digitalização de Página Dupla, Nome do Ficheiro, Livro de Endereços Móvel

Configurações de fábrica: N.º1:Lista de Endereços, N.º2:Histórico, N.º3:Procura de Endereço Global, N.º4:Disco Local/USB, N.º5:Original, N.º6:Resolução, N.º7:Formato do Ficheiro, N.º8:Ignorar Página em Branco

Itens que podem ser definidos no modo Fax fácil

Livro de Endereços, Histórico, Entrada Directa, Original, Exposição e Resolução, Linha de Envio, Construção de Trabalho, Livro de Endereços Móvel

Configurações de fábrica: N.º1:Livro de Endereços, N.º2:Histórico, N.º3:Entrada Direta, N.º4:Nenhum, N.º5:Original, N.º6:Exposição, N.º7:Resolução, N.º8:Linha de Envio



Os itens que podem ser definidos variam em função dos dispositivos periféricos instalados.

Definição de teclas favoritas

Defina a informação que aparece quando toca nas teclas favoritas no modo normal.

Clique nos separadores Copiar, Digitalizar, Internet-Fax, Fax e Entrada Dados para configurar as definições dos ecrãs de teclas favoritas apresentadas em cada um dos modos normais.

Número de chave favorita

Define o número da tecla favorita.

Os itens aparecem por ordem no ecrã começando pelo item que foi definido com o N.º. 1.

Nome Tecla

Introduza um máximo 20 caracteres para o nome da tecla favorita.

Menu de funções

Para definir funções como "Outras Funções", selecione as funções no menu de lista pendente.

Programas

Para definir um programa, selecione um dos programas predefinidos na lista de programas.

Não Mostrar

Pode ocultar uma tecla definida no ecrã de tecla favorita.



Exibir Definição da Tecla de Modo

Configurar as definições para que as teclas de modo sejam apresentadas na parte superior do ecrã.

Modos a Exibir

Selecione as teclas de modo que quer visualizar.

Configurações de fábrica: Cópia Fácil: Ativada, Cópia: Desativada, Digitalização Fácil: Ativada, Fax Fácil: Ativada, Envio de Imagem: Desativada, Arquivo de Documentos: Desativada, Sharp OS: Ativada (Na BP-50C26/BP-50C31/BP-50C36/BP-50C45/BP-50C55/BP-50C65/BP-55C26, o módulo de integração da aplicação ou o módulo de comunicação da aplicação é obrigatório.)

Teclas do Modo de Exibição no Início

Também pode ativar a visualização das teclas de modo no ecrã inicial.

Configurações de fábrica: Ativar

Definições do teclado

Definições padrão do teclado

Configurar as definições do teclado utilizado para introduzir texto.

Seleção De Teclado

Alterar a disposição da tecla e visualizar de acordo com o idioma definido.

Configurações de fábrica: Varia com o país e região

Definir Prioridade do Teclado

Se estiver ligado um teclado externo, definir se é dada prioridade ao teclado externo ou ao teclado mostrado no painel de toque (teclado virtual).

Configurações de fábrica: Teclado Virtual

Definição de Modelo de Teclado Virtual

Registrar um texto que se utiliza frequentemente ao introduzir antecipadamente um endereço ou nome de domínio.

Hiperligações personalizadas

Pode mostrar endereços Web registados no campo de visualização do menu de definições.

Se clicar numa hiperligação personalizada, pode aceder ao Web site do endereço registado.



Disposit Contr

Podem ser definidos vários dispositivos montados na máquina.

Definições Condições

Configurar Detector Tamanho Original

É possível seleccionar um dos 8 grupos de tamanhos padrão de originais apresentados abaixo para detecção pela função de detecção do tamanho do original.

Seleções	Tamanhos originais detectáveis	
	Vidro de Exposição	Bandeja do alimentador de documentos (alimentador de documentos automático)
AB-1	A3, A4, A4R, A5, B4, B5, B5R	A3, A4, A4R, A5, A5R, A6R*, B4, B5, B5R, 11"x17", 8-1/2"x14", 8-1/2"x11"
AB-2	A3, A4, A4R, A5, B5, B5R, 216 mm x 330 mm (8-1/2 pol. x 13 pol.)	A3, A4, A4R, A5, A5R, A6R*, B4, B5, B5R, 11" x 17", 8-1/2" x 11", 216 mm x 330 mm (8-1/2"x13")
AB-3	A4, A4R, A5, B4, 8K, 16K, 16KR	A3, A4, A4R, A5, A5R, A6R*, B4, 11" x 17", 8-1/2" x 11", 216 mm x 330 mm (8-1/2" x 13"), 8K, 16K, 16KR
AB-4	216 mm x 340 mm (8-1/2" x 13-2/5"), A3, A4, A4R, A5, B5, B5R	A3, A4, A4R, A5, A5R, A6R*, B4, B5, B5R, 11"x17", 8-1/2"x11", 216mm x 340mm (8-1/2" x 13-2/5")
AB-5	216 mm x 343 mm (8-1/2 pol. x 13-1/2 pol.), A3, A4, A4R, A5, B5, B5R	A3, A4, A4R, A5, A5R, A6R*, B4, B5, B5R, 11" x 17", 8-1/2" x 11", 216 mm x 343 mm (8-1/2" x 13-1/2")
Inch-1	11" x 17", 8-1/2" x 14", 8-1/2" x 11", 8-1/2" x 11"R, 5-1/2" x 8-1/2"	11"x17", 8-1/2"x14", 8-1/2"x11", 8-1/2"x11"R, 5-1/2"x8-1/2", 5-1/2"x8-1/2"R, A3, A4
Inch-2	11 pol. x 17 pol., 216 mm x 330 mm (8-1/2 pol. x 13 pol.), 8-1/2 pol. x 11 pol., 8-1/2 pol. x 11 pol. R, 5-1/2 pol. x 8-1/2 pol.	11"x17", 216 mm x 330 mm (8-1/2"x13"), 8-1/2"x11", 8-1/2"x11"R, 5-1/2"x8-1/2", 5-1/2"x8-1/2"R, A3, A4
Inch-3	11"x17", 216 mm x 340 mm (8-1/2" x 13-2/5"), 8-1/2"x11", 8-1/2"x11"R, 5-1/2"x8-1/2"	11"x17", 216 mmx340 mm (8-1/2" x 13-2/5), 8-1/2"x11", 8-1/2"x11"R, 5-1/2"x8-1/2", 5-1/2" x 8-1/2"R, A3, A4

* Podem ser usados com BP-55C26/BP-70C31/BP-70C36/BP-70C45/BP-70C55/BP-70C65

Configurações de fábrica: AB-1



Cancelar Detecção no Vidro de Exposição

A detecção do tamanho do original no vidro de exposição pode ser desactivada. Neste caso, todos os originais colocados no vidro de exposição são tratados como originais de tamanho especial.

Configurações de fábrica: Desactivar

Modo de Alimentação Original

Podem ser definidos os modos de alimentação do original para utilizar por predefinição na cópia, envio de imagem e digitalizar para a unidade local indicados a seguir. Quando se utiliza frequentemente um modo, não é preciso seleccioná-lo noutro modo sempre que ele for necessário.

- Doc. de Tamanho Misto Mesma Largura
- Documento de tamanho misto diferente largura
- Modo Lento*
- Ignorar Pág. Branca

Se seleccionar Ignorar Página em Branco, seleccione [Ignorar Pág. Branca] ou [Ignorar Branca e Sombra].

* Excluindo o modo de fax e o modo de Internet-fax.

Configurações de fábrica: Nenhum

Mostrar Mensagem de Confirmação de Saltar Página em Branco

Defina se apresenta uma mensagem quando uma página em branco é detetada pelo alimentador automático de documentos.

Configurações de fábrica: Ativar

Ações Quando o Número Máximo de Folhas que pode ser Agrafado é Atingido

Defina se apresenta uma mensagem para seleccionar uma solução quando o número máximo de agrafos for atingido.

Configurações de fábrica: Interromper o Trabalho e Apresentar Mensagem de Confirmação

Def. Detecção de Alim. Dupla

Esta configuração está disponível quando utiliza a BP-70C31/BP-70C36/BP-70C45/BP-70C55/BP-70C65 e está instalado o kit de deteção de alimentação dupla.

Se um original se sobrepuer a outro original e tentar carregá-lo ao mesmo tempo, o original será considerado mal alimentado e o carregamento será interrompido.

Configurações de fábrica: Ativar

Encadernador Automático

Quando a função de encadernação é definida, a definição do agrafador de encadernação é automaticamente ativada.

Configurações de fábrica: Ativar



Ajuste da posição da união/dobra de encadernação

Ajuste a posição das dobras e agrafos ao encadernar.

Configurações de fábrica: Todos 0 mm

Tipo de papel para a seleção de papel auto

Podem ser especificados os tipos de papel* que a função de Seleção Automática de Papel selecciona. Seleccionar uma das seguintes definições:

- Simples 1
- Simples 2
- Papel Normal e Reciclado
- Reciclado

A função de Seleção Automática de Papel não selecciona todos os tipos de papel para além dos tipos de papel especificados nesta definição.

* O tipo de papel definido para cada bandeja seleccionando [Definições de Sistema] no "Definições" → [Definições de tabuleiro de papel].

Configurações de fábrica: Normal1, Normal2

Definições de compatibilidade do papel comum

Defina o peso do papel normal que é geralmente utilizado.

Selecione entre Normal1 e Normal2.

O peso do Papel Normal 1 é de 60 a 89 g/m² ("bond" de 16 a 24 lbs). O peso do Papel Normal 2 é de 90 a 105 g/m² ("bond" de 24 a 28 lbs).

Configurações de fábrica: Normal1

Detectar padrão em modo cor auto

Se o modo de cor estiver definido como automático no modo cópia, o factor distintivo para determinar se os originais são a cores ou a preto e branco pode ser definido a partir de 5 níveis. Se estiver definido para [(P/B mais próximo)], os originais são mais fáceis de reconhecer como preto e branco. Se estiver definido para [Cor +próxima], os originais são mais fáceis de reconhecer como sendo a cores.

Configurações de fábrica: 3 (Normal)

Def. total para acabamento

Selecione a definição de acabamento. Definir se as posições de acabamento são especificadas no papel especificado ou no original.

Configurações de fábrica: Especifique a posição de finalização com base no papel seleccionado.

Desactivar Duplex

Usada para desactivar a impressão duas faces, por exemplo se o módulo duplex estiver avariado.

Configurações de fábrica: Desactivar



Desactivação de deslocamento

Desativar a saída desviada.

Configurações de fábrica: Desactivar

Desactivar Agrafador

Esta definição é usada para proibir o uso de agrafos, por exemplo se o agrafador do finalizador ou do finalizador de encadernamento estiverem avariados.

Configurações de fábrica: Desactivar

Desactivar Perfuração

Esta definição é usada para proibir o uso de perfuração, por exemplo se o módulo de perfuração do finalizador ou finalizador de encadernação estiver avariado.

Desactivação de modo cor

(Normalmente, esta definição não é necessária)

Quando tiver ocorrido um problema relacionado com a cor e não é possível imprimir, a utilização do modo de cor pode ser interdito temporariamente. Porém, é permitida a impressão a preto e branco.

Configurações de fábrica: Desactivar



Esta função destina-se a ser usada como medida de emergência. Depois de activada a definição, a mesma só pode ser cancelada por um técnico da assistência.

Contacte o seu revendedor ou o representante de assistência autorizado mais próximo assim que possível para que um técnico da assistência cancele as definições e resolva o problema.

Desactivar Alimentador de Originais

Usar esta definição de modo a interditar a utilização do alimentador automático, por exemplo quando o alimentador avaria. (Quando ativada esta definição, ainda é possível digitalizar usando o vidro de exposição.)

Configurações de fábrica: Desactivar

Desactivar Cassete de Grande Capacidade

Esta definição é usada para proibir o uso da bandeja de grande capacidade, por exemplo se estiver avariada.

Configurações de fábrica: Desactivar

Desactivar Gaveta Opcional Papel

Esta definição é usada para desactivar a gaveta de papel opcional, por exemplo se estiver avariada.

Configurações de fábrica: Desactivar

Desactivação de Definição de Bandeja

Esta definição é usada para impedir as definições da bandeja (exceto para o Alimentador Manual).

Configurações de fábrica: Desactivar

Desactivar Finalizador

Esta definição é usada para proibir o uso do finalizador ou finalizador de encadernamento, por exemplo se estiverem avariados.

Configurações de fábrica: Desactivar

Desactivação da unidade de dobragem

É utilizado quando a utilização da unidade de dobragem de papel é proibida ou quando esta avaria.

Configurações de fábrica: Desactivar



Def. Indicador de Estado

Definição do indicador de informação

Defina o funcionamento do indicador de informações. Para cada definição, consulte "[INDICADOR DE INFORMAÇÕES \(página 1-9\)](#)".

Configurações de fábrica: Padrão 1

Definição do indicador de dados

- O indicador de informação piscará se forem recebidos dados
Defina a luz de informações fica intermitente quando são recebidos dados de fax.

Configurações de fábrica: Ativar

- Priorizar o visor indicador dos dados recebidos sobre o visor indicador de erros
Se houver dados de fax recebidos, dê prioridade à iluminação da visualização de erros.

Configurações de fábrica: Desactivar

Definição da luz de erro

Define o funcionamento da luz de erro. Para cada definição, consulte "[INDICADOR DE INFORMAÇÕES \(página 1-9\)](#)".

Configurações de fábrica: Iluminada e Intermitente

Usar Indicador de Comunicação

Defina se pretende utilizar a luz de informações. Mesmo que esta definição esteja desativada, os faxes serão recebidos e os erros ficarão iluminados/intermitentes.

Configurações de fábrica: Ativar

Definição do indicador do alimentador de documentos

(BP-55C26/BP-70C31/BP-70C36/BP-70C45/BP-70C55/BP-70C65)

Usar luz de detecção de original para alimentador de documentos

Defina se é para utilizar a luz de colocação de documento no alimentador automático de documentos.

Configurações de fábrica: Ativar

Usar Luz Preventiva para Indicar Original Esquecido

Defina se é para utilizar a luz de prevenção de remoção de documento no alimentador automático de documentos.

Configurações de fábrica: Ativar

Definições de identificação de máquina

Introduza um nome ou código para identificar a máquina.



Acertar Relógio

Utilize esta opção para definir a data e a hora do relógio incorporado na máquina.

Item	Descrição
Especificar Fuso Horário	Se a região onde a máquina está instalada estiver adiantada em relação ao TMG (Tempo Médio de Greenwich), seleccionar [+]. Se a região estiver atrasada em relação ao TMG, seleccionar [-]. De seguida, especificar a diferença horária entre a região em causa e o TMG em horas e minutos. (Exemplo: se a região em causa for o Japão, + 9 horas 00 minutos.)
Definições de Data & Hora	Seleccionar e definir ano, mês, dia, hora e minuto.

Definição de Hora de Verão

Permite activar a hora de Verão.

Item	Descrição
Definição de Hora de Verão	Seleccionar se a Hora de Verão é ou não activada. Se for desactivada, as definições seguintes não são possíveis. Configurações de fábrica: No Reino Unido, Europa e Austrália: Ativado, Outros: Desativado
Seleccionar Tipo de Def.	Especificar se o início e o fim da hora de Verão são definidos utilizando o dia da semana ou a data.
Hora de Início	Definir a hora de início da hora de Verão. Se seleccionar "Dia da Semana" em "Seleccionar Tipo de Def.", definir a semana de início da hora de Verão e depois o dia de início. Se seleccionar "Data" em "Seleccionar Tipo de Def.", definir a data de início. Definir a hora e o minuto e a definição UTC (Tempo Universal Coordenado).
Tempo de Acabamento	Definir a hora de fim da hora de Verão do mesmo modo como se definiu a hora de início.
Tempo de ajuste	Definir a hora de acerto à qual a hora de Verão começa.

Área	Standard time → Daylight saving time	Daylight saving time → Standard time
Europa*	Último domingo de Março: à 01:00 serão 02:00	Último domingo de outubro, à 01:00 será 0:00
Austrália, Nova Zelândia	Último domingo de Outubro, às 02:00 serão 03:00	Último domingo de Março: às 03:00 serão 02:00
Outros países ou regiões	Seleccione a caixa de verificação [Definição de Hora de Verão] de modo a surgir uma marca de verificação <input checked="" type="checkbox"/> . A definição do relógio é configurada para a hora normal mais uma hora. Quando se selecciona <input checked="" type="checkbox"/> , o relógio regressa à hora normal.	



Formato Da Data

O formato usado para imprimir a data nas listas e outras impressões pode ser alterado.

Item	Descrição
Definição Actual	A hora actual surge no formato previamente definido em Formato de Data.
Formato	Definir a ordem de visualização do ano, mês e dia (AAAA/MM/DD). Configurações de fábrica: DD/MM/AAAA
Separador	Seleccionar um dos três símbolos ou um espaço em branco para o separador usado na data. Configurações de fábrica: /
Dia-Nome Da Posição	Seleccionar se o nome do dia surge antes ou depois da data. Configurações de fábrica: Varia com o país e região
Visualização da Hora	Seleccionar o formato de 12 horas ou 24 horas para a hora. <ul style="list-style-type: none">• Visualização 24 horas: 00:00 a 24:00• Visualização 12 horas: 00:00 AM a 11:59 AM/00:00 a 23:59 PM Configurações de fábrica: 24 Hora



Activar /Desactivar Definições

As definições seguintes activam ou desactivam certas funções.

Os itens de configuração proibida nas definições de cada função, tais como definições de cópia e os itens desta definição proibida estão ligados.

Definições de autenticação

Desativar Modo de Edição de Início quando estiver em Modo de Conta de Dispositivo

Desative o Modo de Edição Inicial quando no Modo de Conta de Dispositivo.

Configurações de fábrica: Desactivar

Desactivação de Impressão por Utilizador Inválido

Pode ser interdita a impressão efetuada por utilizadores cuja informação não esteja guardada na máquina, como a impressão sem introduzir informação de utilizador válida no controlador da impressora ou a impressão de um ficheiro num servidor FTP no Modo de Configuração (versão Web).

Configurações de fábrica: Desactivar

Definições de cópia

Desactivar Cópia c/Tam/Direc Diferente

A cópia é proibida quando a orientação do papel de cópia e do original são diferentes ou quando o tamanho otimizado do papel de cópia não está carregado.

Configurações de fábrica: Desactivar



É válido quando "[Def De Rotação Da Cópia \(página 9-69\)](#)" é cancelada.

Desactivar Registo/Eliminação de Programa

Usada para impedir a detecção e alteração das definições de cópia memorizadas nos programas de trabalho.

Configurações de fábrica: Desactivar

Desactivar Alimentador Manual e Cópia Duplex

Desativa o uso do alimentador manual quando se tiram cópias nas 2 faces.

O alimentador manual é usado frequentemente para colocar folhas de etiquetas, acetatos e outros suportes especiais para os quais a cópia de duas faces é proibida. Se uma folha de um desses suportes especiais entrar na unidade de inversão, pode ocorrer um bloqueio de papel ou dano na unidade. Se for usado com frequência um suporte especial para o qual a cópia de duas faces é proibida, recomenda-se a ativação desta definição.

Configurações de fábrica: Desactivar

Desactivar Seleção Automática de Papel

Desactiva a função de Seleção Automática de Papel.

Quando esta definição está activada, não ocorre a selecção automática de papel, que é do mesmo tamanho do original no vidro de exposição ou no alimentador automático de documentos.

Configurações de fábrica: Desactivar

Desactivar registo de imagem personalizada

Desactiva o armazenamento de uma imagem personalizada.

Configurações de fábrica: Desactivar

Desactivar envio enquanto copia

Desactiva a função de Envio de Imagem durante a cópia.

Configurações de fábrica: Desactivar



Definições De Impressora

Proibir Impressão Da Página De Aviso

Desactiva a impressão de uma página de aviso.

Configurações de fábrica: Ativar

Proibir Impressão Da Página De Teste

Desactiva a impressão de uma página de teste.

Quando esta definição está ativada, não é possível usar [Estado] → [Lista de Dados] → [Lista para Utilizador] → [Página Teste Impressora] em "Definições" para imprimir as páginas de teste.

Configurações de fábrica: Desactivar

Excluir o tabuleiro de bypass da auto selecção de papel

Seleccionando [Auto] na selecção do tipo de papel, o alimentador manual pode ser excluído das bandejas seleccionáveis. Recomenda-se esta opção quando é colocado um papel especial no alimentador manual.

Configurações de fábrica: Desactivar

Desactivar impressão directa através memória USB

Desactiva a função para a impressão directa de um ficheiro num dispositivo de memória USB.

Configurações de fábrica: Desactivar

Desactivar impressão directa através pasta de rede

Desactiva a impressão directa a partir de uma pasta da rede.

Configurações de fábrica: Desactivar

Desactivar envio enquanto imprime

Desactiva a função de Envio de Imagem durante a impressão.

Configurações de fábrica: Desactivar

Desactivar Impressão Pagina Em Branco

Desactiva a impressão de uma página em branco.

Configurações de fábrica: Desactivar

Definições Envio Imagem

Desactivar Alteração de Ordem de Visualização

Desactiva uma alteração da sequência de visualização (ordem do número da pesquisa, ascendente, descendente) no livro de endereços e outros.

Se estiver definida, a visualização não é ordenada mesmo que se prima o separador no ecrã do livro de endereços.

A ordem de visualização actualmente seleccionada é a ordem usada depois de seleccionar a definição.

Configurações de fábrica: Desactivar

Desact. envio faxes

Desactiva a difusão de fax.

Configurações de fábrica: Desactivar

Desactivar Função de Digitalização

Busca PC

Especificar para desactivar a digitalização remota a partir do PC.

Configurações de fábrica: Desactivar

Desative o armazenamento para o dispositivo de memória externo.

Defina isto quando pretender proibir a gravação de dados numa memória externa, tal como uma memória USB.

Configurações de fábrica: Desactivar



Desactivar registo de destino do painel de operação

Desactiva o controlo de endereço a partir da máquina.

Configurar a definição para cada um dos seguintes itens:

- Grupo (Entr. Directa)
- Grupo (Livro De Endereços)
- Contactos

Seleccionar Tudo: Selecciona todos os itens.

Limpar Marcados: Limpa todas as selecções.

Configurações de fábrica: Tudo Inválido

Definições para desactivar registo

Desact. registo destino página internet

Desactiva o armazenamento do destino a partir do Modo de Configuração (versão Web).

Configurar a definição para cada um dos seguintes itens:

- Grupo (Entr. Directa)
- Grupo (Livro De Endereços)
- Contactos

Seleccionar Tudo: Selecciona todos os itens.

Limpar Marcados: Limpa todas as selecções.

Configurações de fábrica: Tudo Inválido

Desactivar Registo/Eliminação do Item de Todos os Programas

Desactiva o uso do livro de endereços quando um programa é guardado.

Configurações de fábrica: Desactivar

Desactivar Registo da Caixa de Memória

Desactiva todos os tipos de registos na caixa de memória.

Configurar a definição para cada um dos seguintes itens:

Polling de Memória, Confidencial, Difusão em Relé (Entrada Directa), Difusão em Relé (Livro de Endereços)

Configurações de fábrica: Tudo Inválido

Desactivar Registo de Destino por Procura Global de Endereço

Desactiva o controlo de endereço a partir da procura de endereço global.

Configurar a definição para cada um dos seguintes itens:

E-mail, Internet-Fax, Fax

Configurações de fábrica: Tudo Inválido

Desactivar Registo Utilizando Network Scanner Tool

Permite desativar o controlo de endereço a partir do Network Scanner Tool Lite.

Configurações de fábrica: Desactivar

Desactivar encaminhamento pela rede

Proíbe o encaminhamento de entrada.

Configurações de fábrica: Desactivar



Definições para desactivar transmissão

Estas definições são usadas para desactivar as operações de transmissão seguintes.

A desativar historial de envio

Isto desativa a utilização de [A enviar histórico].

Configurações de fábrica: Desactivar

Desactivar selecção lista de endereços

Desactiva a selecção de destinos a partir do Livro de Endereços.

Configurar a definição para cada um dos seguintes itens:

- E-mail
- FTP
- Internet Fax (Incl. SMTP Dir.)
- Fax
- Ambiente de Trabalho
- Pasta de Rede

Seleccionar tudo: Selecciona todos os itens.

Limpar Marcados: Remova a selecção de todos os itens.

Configurações de fábrica: Tudo Inválido

Desactivar Entrada Directa

Desactiva a entrada directa do endereço de destino e outros.

Configurar a definição para cada um dos seguintes itens:

- E-mail
- Pasta de Rede
- Internet Fax (Incl. SMTP Dir.)
- Fax

Seleccionar tudo: Selecciona todos os itens.

Limpar Marcados: Limpa todas as selecções.

Configurações de fábrica: Tudo Inválido

Desactivar transmissão PC-I-Fax

Esta opção impede a transmissão de PC-I-Fax.

Configurações de fábrica: Desactivar

Desactivar transmissão PC-Fax

Esta opção impede a transmissão de PC-Fax.

Configurações de fábrica: Desactivar

A desativar Localizar meu Endereço

Esta ação proíbe a selecção de Localizar o meu endereço.

Configurações de fábrica: Desactivar

Desativação do OCR

Proíbe o uso da função OCR durante a digitalização.

Predefinição de fábrica: Desactivar



Definição De Arquivo De Documentos

Desactivar funções de texto/carimbo na reimpressão

Quando um ficheiro guardado é recuperado e impresso, as funções de impressão estão desativadas.

Esta função evita uma inconsistência de data entre os dados originais e os dados de saída e outros.

Configurações de fábrica: Desactivar

Definições de Impressão Série

Defina se a tecla [Todos Utiliza.] e a tecla [Utilizador Desconhecido] estão ou não proibidas no ecrã de seleção do nome de utilizador quando se imprime todos os ficheiros, se os ficheiros são ordenados por data a partir do mais recente ou do mais antigo e se os nomes de ficheiros são ordenados por ordem ascendente ou descendente.

Configurações de fábrica: Desactivar



As Definições Activar/Desactivar controlam os mesmos parâmetros que as definições activar/desactivar em outras definições. As definições estão ligadas entre si (alterando uma definição altera a outra).

Definições Operação

Cancelar Temporizador de Limpeza Automática

Desactiva o modo de Limpeza Automática

Configurações de fábrica: Desactivar

Desactivar Operação Trabalho Prioritário

Desactiva a impressão manual (impressão de outros trabalhos anteriores a um trabalho que tenha sido interrompido porque o papel necessário para o trabalho não se encontra em nenhuma das bandejas*).

* Esta opção é ignorada quando o papel acaba durante o trabalho.

Configurações de fábrica: Desactivar

Desactivar Auto Repetição De Tecla

Desactiva a função de Auto Repetição de Tecla.

Configurações de fábrica: Desactivar

Desactivar Capas/ Modo Inserções

Desativa o uso da função de covers e inserts.

Configurações de fábrica: Desactivar

A desativar trabalhos recentes

Proibir o uso de [Trabalhos recentes].

Configurações de fábrica: Desactivar



Disposit Contr

Desactivar Alimentador de Originais

Usar esta definição de modo a interditar a utilização do alimentador automático, por exemplo quando o alimentador avaria. (Quando ativada esta definição, ainda é possível digitalizar usando o vidro de exposição.)

Configurações de fábrica: Desactivar

Desactivar Duplex

Usada para desactivar a impressão duas faces, por exemplo se o módulo duplex estiver avariado.

Configurações de fábrica: Desactivar

Desactivar Cassete de Grande Capacidade

Esta definição é usada para proibir o uso da bandeja de grande capacidade, por exemplo se estiver avariada.

Configurações de fábrica: Desactivar

Desactivar Gaveta Opcional Papel

Esta definição é usada para desactivar a gaveta de papel opcional, por exemplo se estiver avariada.

Configurações de fábrica: Desactivar

Desactivação de Definição de Bandeja

Esta definição é usada para impedir as definições da bandeja (exceto para o Alimentador Manual).

Configurações de fábrica: Desactivar

Desactivar Finalizador

Esta definição é usada para proibir o uso do finalizador ou finalizador de encadernamento, por exemplo se estiverem avariados.

Configurações de fábrica: Desactivar

Desactivação de Espinha

Desativar a saída desviada.

Configurações de fábrica: Desactivar

Desactivar Agrafador

Esta definição é usada para proibir o uso de agrafos, por exemplo se o agrafador do finalizador ou do finalizador de encadernamento estiverem avariados.

Configurações de fábrica: Desactivar

Desactivar Perfuração

Desativação da unidade de dobragem.

Configurações de fábrica: Desactivar



Desactivação da unidade de dobragem

É utilizado quando a utilização da unidade de dobragem de papel é proibida ou quando esta avaria.

Configurações de fábrica: Desactivar

Desactivação de modo cor (Quando ocorrem problemas relacionados com a cor)

Quando tiver ocorrido um problema relacionado com a cor e não é possível imprimir, a utilização do modo de cor pode ser interdito temporariamente. Porém, é permitida a impressão a preto e branco.

Configurações de fábrica: Desactivar



Esta função destina-se a ser usada como medida de emergência. Depois de activada a definição, a mesma só pode ser cancelada por um técnico da assistência. Contacte o seu revendedor ou o representante de assistência autorizado mais próximo assim que possível para que um técnico da assistência cancele as definições e resolva o problema.

Desativação de Modo Unidade Primária

Desativa o modo de unidade primária para impressão tandem.

(Normalmente, esta definição não é necessária)

Configurações de fábrica: Desactivar

Desativação de Modo Unidade Secundária

Desativa o modo de unidade secundária para impressão tandem.

(Normalmente, esta definição não é necessária)

Configurações de fábrica: Desactivar

Definições De Segurança

Esta definição é usada para definir as funções de reforço da segurança.

Definição de impressão de padrão oculto

Desactiva a entrada directa de um padrão de fundo e outros.

Configurações de fábrica: Desactivar



Chave De Produto/Introdução de Número de Pedido

Insira a chave do produto e o número da aplicação para usar as extensões abaixo.

Número De Série

Kit de fonte para cód. barras

Kit de Expansão PS3

Kit de Expansão de Internet Fax

E-mail de Alerta e Estado

Módulo De Integração De Aplicação

Módulo De Comunicação De Aplicação

Módulo de Conta Externa

Kit de expansão de impressão direta

Kit de expansão de OCR

Kit de Compressão Avançada

Kit de Detecção de Vírus

Insira a chave do produto e o número da aplicação para as funções acima.



Dependendo do estado de ativação da função alargada da máquina, os itens exibidos irão alterar.
Para introduzir a chave do produto, contactar o distribuidor.



Definições de Som

Configurar os sons de notificação da máquina e respetivo volume.

Definições de Som (Comuns)

Som Toque Teclas

Controla o nível sonoro do toque das teclas, ou desliga o som.

Configurações de fábrica: Meio

Som de Introdução inválida

Controlar o volume do som ou desativar o som de uma definição inválida, tal como quando é introduzido um número que não é possível especificar.

Configurações de fábrica: Meio

Tom de Referência

Ativa o som quando o rácio de cópia ou a exposição são alterados e a definição alcança o valor standard (rácio de cópia de 100%, exposição 3). Controlar o nível sonoro de referência ou desligar o som.

Configurações de fábrica: Sem som

Som de Cópia Concluída

Controlar o nível sonoro da notificação de cópia concluída ou desligar o som.

Configurações de fábrica: Sem som

Som de Digitalização Concluída (Imagem Enviada)

Controlar o nível sonoro da notificação de digitalização ou fax concluídos ou desligar o som.

Configurações de fábrica: Meio

Som de Desligar

Controlar o nível sonoro da notificação de encerramento da máquina ou desligar o som.

Configurações de fábrica: Meio

Definições de Alerta Sonoro

Definir se deve ser emitido um som de notificação quando a máquina está nos estados seguintes.

Sem papel, Sem original, Bloqueio, Toner vazio (preto), Toner vazio (cor), Restos de toner cheio, Bandeja de saída cheia, Agrafador vazio, Número máximo de folhas que pode ser agrafado foi atingido

Configurações de fábrica: Bip de aviso: Médio, sem papel: Ativar, inválido exceto sem papel



Definições de Aviso Sonoro (Imagem Enviada)

Ajustar o nível sonoro das funções utilizadas nas operações de fax e digitalização.



Pode verificar o som de definição no modo de configuração desta unidade.

Fax

Definir o som para Altifalante, Volume campainha, Monitor linha, Sinal de receção de fax completa, Sinal de envio de fax completo e Sinal de erro de comunicação de fax.

Configurações de fábrica: Palestrante: Configuração de volume do alto-falante: 5, volume da campainha: Configuração de volume do alto-falante: 3, Monitor de Linha: Configuração de volume do alto-falante: Nenhum, Sinal de recebimento de fax completo: Configuração de volume do alto-falante: 3, Padrão de Tom: Padrão 3, Configuração de Tempo de Som Completo de Transmissão: 3,0 seg., Sinal Completo de Envio de Fax: Configuração de volume do alto-falante: 3, Padrão de Tom: Padrão 3, Configuração de Tempo de Som Completo de Transmissão: 3,0 segundos, Sinal de erro de comunicação de fax: Configuração de volume do alto-falante: 3, padrão de tom: Padrão 3, Configuração de Tempo de Som Completo de Transmissão: A cada 0,3 segundos

Internet-Fax

Ajustar a definição do volume do altifalante para Sinal de erro de comunicação de fax e Sinal de receção de fax completa.

Configurações de fábrica: Sinal de erro de comunicação: Meio, Recepção de Fax Sinal Completo: Meio



Definições de Rede

Regulação rápida

Selecciona as definições mínimas necessárias para a ligação da máquina à rede.

Configurações sem fio



Quando usar BP-50C26/BP-50C31/BP-50C36/BP-50C45/BP-50C55/BP-50C65/BP-55C26, é apresentado quando o adaptador da ligação sem fios estiver instalado.

Tipo de Ligação

Altere entre [Apenas com fios], [Com fios + sem fios (ponto de acesso)], [Sem fios (Modo de Infraestrutura)] ou [Com fios + sem fios (Modo Wi-Fi Direto)] de acordo com o estado de conexão da rede.

Configurações de fábrica: Com fios + sem fios (ponto de acesso)

Manter o ponto de acesso sem fios ativo

Esta função só pode ser definida quando "Tipo de Ligação" for "Com Fios + Sem Fios (Modo Ponto de Acesso)".

Se a função for ativada, a máquina pode normalmente usar uma rede LAN sem fios.

Se desativada, a LAN sem fios será ativada quando a área do ponto de contacto NFC for tocada num dispositivo móvel ou quando a tecla [Configuração Easy Connect (código QR)] for tocada no ecrã inicial.

Quando uma das situações abaixo ocorrer, a ligação por LAN sem fios será automaticamente cancelada.

- Quando não existir ligação ao ponto de acesso durante um determinado período.

Configurações de fábrica: Desactivar



Quando "Sem fios (Modo Infraestrutura)" é selecionado em "Tipo de Ligação"

Pesquisa de ponto de acesso

Clique aqui para localizar pontos de acesso. Quando os resultados da pesquisa foram exibidos, selecione o ponto de acesso a usar e clique em [OK]. [SSID], [Tipo de segurança] e [Encr.] são automaticamente aplicados.

SSID

Introduza o SSID.

Tipo de segurança

Selecione um tipo de segurança.

Configurações de fábrica:Sem som

Encr.

Selecione um tipo de encriptação.

Configurações de fábrica:Sem som

Tecla de segurança

Introduza uma chave de segurança.

Tipo de Segurança	Chave de segurança
Nenhum	WEP64bits: 5 caracteres ou número hexadecimal de 10 dígitos
WEP	WEP128bits: 13 caracteres ou número hexadecimal de 26 dígitos
WPA/WPA2-mixed Pessoal	WPA/WPA2/WPA3: 8 a 63 caracteres ou número hexadecimal de 64 dígitos
WPA/WPA2-mixed Empresa	
WPA2 pessoal	
WPA2 Empresa	
WPA2/WPA3-mixed Pessoal	
WPA3 Pessoal	
WPA2/WPA3-mixed Empresa	
WPA3 Empresa	

Mostrar chave de segurança

Se esta opção estiver ativada, aparece a chave de segurança.

Configurações de fábrica:Sem som



Definições IPv4

Quando utilizar a máquina numa rede TCP/IP (Ipv4), utilize esta definição para configurar o endereço IP da máquina. As definições são mostradas abaixo.

DHCP

Usar esta definição para obter automaticamente o endereço IP usando DHCP (Protocolo Dynamic Host Configuration)/BOOTP (Protocolo Bootstrap). Se esta definição estiver activada, não é necessário introduzir manualmente um endereço IP.

Configurações de fábrica: Ativar



Se for usado DHCP/BOOTP, o endereço IP atribuído à máquina pode mudar automaticamente. Se o endereço IP for alterado, não será possível imprimir.

Endereço IPv4

Permite introduzir o endereço IP da máquina.

Máscara Subnet

Introduzir a máscara de sub-rede IP.

Porta padrão

Introduzir o endereço da porta predefinida.

Definições de Nome de Rede

Nome de dispositivo

Introduzir um nome do dispositivo.

Nome de domínio

Introduza o nome do domínio.

Configurações de fábrica: Impressora Sharp

Definições DNS

Servidor Principal

Introduzir o endereço IP do servidor DNS primário.

Servidor Secundário

Introduzir o endereço IP do servidor DNS secundário.

Nome de domínio

Introduzir o nome do domínio caso o servidor DNS seleccionado exista.



Configuração SMTP

Servidor Principal

Introduzir o endereço IP ou o nome de anfitrião do servidor SMTP primário.

Nome Remetente

Introduza o nome do remetente.

Endereço do Remetente

Se a transmissão de dados tiver falhado, o e-mail não entregue pode ser devolvido a partir do servidor. Introduzir um endereço de e-mail (um único endereço apenas) para receber estes e-mails não entregues. Geralmente, introduzir o endereço de e-mail do administrador do sistema.

Activar SSL/TLS

Se estiver seleccionado, a comunicação de encriptação de SMTP sobre TLS pode ser utilizada através do comando STARTTLS.

Isto exige que o servidor suporte o comando STARTTLS.

Para permitir a comunicação SSL/TLS, defina o "Número da Porta" para o mesmo número de porta do SMTP normal.

Configurações de fábrica: Desactivar

Opção de autenticação

Especifique o método de autenticação para SMTP.

Selecione "OAuth 2.0" quando utilizar o Microsoft365, Exchange Online, etc.

Para obter informações sobre como configurar as definições quando o OAuth 2.0 é seleccionado, consulte "[AUTENTICAÇÃO OAuth 2.0 \(página 8-44\)](#)".

Predefinições de fábrica: Sem Autenticação

Fornecedor

Isto pode ser definido quando "OAuth 2.0" é seleccionado como "Opção de autenticação".

Selecione um fornecedor.

Predefinições de fábrica: Microsoft

Nome da conta

Isto pode ser definido quando "OAuth 2.0" é seleccionado como "Opção de autenticação".

Introduzir o nome da conta.

Token

Isto pode ser definido quando "OAuth 2.0" é seleccionado como "Opção de autenticação".

Apresenta o estado actual do token.

Obter token / Apagar

A tecla "Obter token" é visualizada se o token não tiver sido obtido e a tecla "Apagar" é visualizada se o token tiver sido obtido.

A tecla "Obter token" é visualizada nas Definições do Sistema da máquina e não é visualizada na página Web.

Nome de Utilizador

Esta definição está disponível quando "Autenticação SMTP" está seleccionada como "Opção de autenticação".

Introduzir o nome do utilizador.

Senha

Esta definição está disponível quando "Autenticação SMTP" está seleccionada como "Opção de autenticação".

Introduzir palavra-passe.

Para alterar a palavra-passe, definir [Alterar Palavra-passe] para .

POP antes de SMTP

Esta definição está disponível quando selecciona "Opção de autenticação" diferente de "OAuth 2.0".

Se estiver definido, a autenticação faz-se para o servidor POP antes de usar a comunicação SMTP.



- Servidor POP3: Introduzir o endereço IP ou o nome de anfitrião do servidor SMTP secundário.

Predefinições de fábrica: Desactivar

- Número de Porta: Introduzir o número da porta POP3 para POP antes da comunicação SMTP. A predefinição é porta 110.

Predefinições de fábrica: 110

- Autenticação POP: Se estiver definido, o protocolo de autenticação (incluindo APOP) é usado para autenticação para o servidor POP3.

Predefinições de fábrica: Desactivar

- Nome do Utilizador: Introduzir o nome do utilizador para POP antes da comunicação SMTP.
- Palavra-passe: Introduzir a palavra-passe necessária para POP antes da comunicação SMTP. Para alterar a palavra-passe, definir [Alterar Palavra-passe] para .
- Ative SSL/TLS: Se estiver definido para , a comunicação POP sobre SSL/TLS ou a comunicação POP sobre TLS por comando STLS é ativada. Isto requer que o servidor suporte a comunicação POP sobre SSL/TLS ou o comando STLS. Para permitir a comunicação SSL/TLS, definir o "Número da Porta" para o número da porta da comunicação POP sobre SSL. Para permitir a comunicação de POP sobre TLS, definir o "Número da Porta" para o mesmo número de porta da comunicação POP3 normal.

Predefinições de fábrica: Desactivar

Teste de Ligação

Premir o botão [Executar] para testar a ligação ao servidor SMTP.

Configuração LDAP

Nome

Introduzir o nome do livro de endereços.

Definição de Endereço Original

Introduz as predefinições de pesquisa para procurar uma área específica da árvore de informações do directório LDAP.

Exemplo: o = ABC, ou = NY, cn = Everyone

As entradas têm de estar separadas por ponto e vírgula ou vírgula.

Servidor LDAP

Introduzir o endereço IP ou o nome de anfitrião do servidor LDAP.

Nome Do Utilizador

Introduzir o nome de conta para a definição LDAP.

Palavra passe

Introduzir palavra-passe.

Mudança de Código PIN/Senha

Para alterar a palavra-passe, definir .

Tipo de autenticação

Seleccionar o servidor de autenticação a partir da lista pendente.

Configurações de fábrica: Anónimo

Servidor KDC

Introduzir o endereço IP ou o nome de anfitrião do servidor de autenticação Kerberos.

Reino

Introduzir o domínio de Kerberos.

Activar SSL/TLS

Se estiver definida, a comunicação de encriptação SSL/TLS é ativada.

Teste de ligação

Premir o botão [Executar] para testar a ligação ao servidor LDAP.



Definição do nome da rede

Nome de dispositivo

Introduzir um nome do dispositivo.

Nome de domínio

Introduza o nome do domínio.

Configurações de fábrica: Impressora Sharp

Comentário

Introduzir um comentário.



Definições Interface

Defina sobretudo itens relacionados com o TCP/IP.

Tipo de Ligação

Altere entre [Apenas com fios], [Com fios + sem fios (ponto de acesso)], [Sem fios (Modo de Infraestrutura)] ou [Com fios + sem fios (Modo Wi-Fi Direto)] de acordo com o estado de conexão da rede.

Configurações de fábrica: Com Fios + Sem Fios (Modo Ponto de Acesso)

Manter o ponto de acesso sem fios ativo

Esta função só pode ser definida quando "Tipo de Ligação" for "Com Fios + Sem Fios (Modo Ponto de Acesso)".

Se a função for ativada, a máquina pode normalmente usar uma rede LAN sem fios.

Se desativada, a LAN sem fios será ativada quando a área do ponto de contacto NFC for tocada num dispositivo móvel ou quando a tecla [Configuração Easy Connect (código QR)] for tocada no ecrã inicial.

Quando uma das situações abaixo ocorrer, a ligação por LAN sem fios será automaticamente cancelada.

- Quando não existir ligação ao ponto de acesso durante um determinado período.

Configurações de fábrica: Desactivar

Definições IPv4

Quando utilizar a máquina numa rede TCP/IP (IPv4), utilize esta definição para configurar o endereço IP da máquina. As definições são mostradas abaixo.

DHCP

Utilize esta definição para que o endereço IP seja obtido automaticamente utilizando o DHCP (Dynamic Host Configuration Protocol). Se esta definição estiver activada, não é necessário introduzir manualmente um endereço IP.

Configurações de fábrica: Ativar



Se for usado DHCP/BOOTP, o endereço IP atribuído à máquina pode mudar automaticamente. Se o endereço IP for alterado, não será possível imprimir.

Endereço IPv4

Permite introduzir o endereço IP da máquina.

Máscara Subnet

Introduzir a máscara de sub-rede IP.

Porta padrão

Introduzir o endereço da porta predefinida.



Definições IPv6

Ao usar a máquina numa rede TCP/IP (IPv6), usar esta definição para configurar o endereço IP da máquina.

IPv6

Permite activar esta definição.

Configurações de fábrica: Ativar

DHCPv6

Usar esta definição para obter automaticamente o endereço IP usando DHCP (Dynamic Host Configuration Protocol) v6. Se esta definição estiver activada, não é necessário introduzir manualmente um endereço IP.

Configurações de fábrica: Ativar

Endereço Manual / Comprimento do prefixo

Introduzir o endereço IP e o comprimento do prefixo (0 a 128) da máquina.

Configurações de fábrica: 0

Porta padrão

Introduza o gateway predefinido.



Se for usado DHCPv6, o endereço IP atribuído à máquina pode mudar automaticamente. Se o endereço IP for alterado, não será possível imprimir.

Configurações de MTU

Definir o tamanho máximo de dados que podem ser encaminhados.

Configurações de fábrica: 1500

Comando Ping

Verifica se a máquina pode comunicar com o PC da rede.

Especificar o endereço IP do PC pretendido e premir a tecla [Executar]. É apresentada uma mensagem que indica uma resposta pelo PC ou não.



Definições DNS

Definições IPv4

Servidor Principal

Introduzir o endereço IP do servidor DNS primário.

Servidor Secundário

Introduzir o endereço IP do servidor DNS secundário.

Definições IPv6

Servidor Principal

Introduzir o endereço IP do servidor DNS primário.

Servidor Secundário

Introduzir o endereço IP do servidor DNS secundário.

Nome de domínio

Introduzir o nome do domínio caso o servidor DNS seleccionado exista.

Actualização DNS

Definir esta opção para usar a actualização dinâmica do servidor DNS.

Configurações de fábrica: Desactivar

Definição IEEE802.1X

É possível utilizar IEEE802.1X para autenticar um utilizador de modo a permitir utilizar a máquina.

O protocolo IEEE802.1X define uma autenticação baseada em porta para as redes com e sem fios.

Usar uma autenticação IEEE802.1X de modo a permitir que apenas dispositivos autenticados utilizem a rede, e a proteger contra os abusos na rede efectuados por terceiros.

Dependendo das configurações da página Web, a ligação à máquina pode não ser permitida, ou as definições podem não permitir imprimir, digitalizar, ou visualizar o Modo de Configuração (versão Web). Neste caso, remover a selecção e modificar as definições do Modo de Configuração (versão Web).

Autenticação IEEE802.1X/Autenticação IEEE802.1X (com fio)

Defina se pretende utilizar a autenticação usando IEEE802.1X.

Configurações de fábrica: Desactivar

Método de Autenticação EAP

Definir o método de autenticação EAP em IEEE802.1X.

Configurações de fábrica: EAP-TLS



Nome de Utilizador EAP

Introduza o nome do utilizador EAP ao autenticar.

Senha

Introduza a palavra-passe EAP para autenticação.

Autenticação de Servidor

Defina se irá usar a autenticação do servidor.

Configurações de fábrica: Ativar

Limite de Tempo EAP

Defina o limite de tempo EAP.

Configurações de fábrica: 10 segundos

Número de Tentativas EAP

Defina o número de tentativas de acesso a EAP quando a comunicação falha.

Configurações de fábrica: 3 vezes

Estado de Certificação

Mostra o estado do certificado necessário para a transmissão utilizando IEEE802.1X. Para instalar um certificado, clique em [Instalar].

Estado de Certificação AC

Mostra o estado do certificado CA necessário para a transmissão utilizando IEEE802.1X. Para instalar um certificado, clique em [Instalar].



Definições de Serviços

Configure as definições de SMTP, definições de autenticação Kerberos, SMTP, mDNS, SNMP e SMB.



Se as definições forem alteradas, estas alterações serão aplicadas quando reiniciar a máquina. Para detalhes sobre o reinício desta máquina, consulte "[LIGAR A CORRENTE \(página 1-11\)](#)".

SMTP

Configuração SMTP

Servidor Principal

Introduzir o endereço IP ou o nome de anfitrião do servidor SMTP primário.

Servidor Secundário

Esta definição está disponível quando selecciona "Opção de autenticação" diferente de "OAuth 2.0".

Introduzir o endereço IP ou o nome de anfitrião do servidor SMTP secundário.

Número de Porta

Introduzir um número de porta.

Predefinições de fábrica: 25

Limite de tempo

Introduzir um limite de tempo. Este valor é usado para ligação ao servidor SMTP e para transmissão de dados em conformidade com as especificações do sistema de e-mail.

Predefinições de fábrica: 20 segundos

Nome Remetente

Introduza o nome do remetente.

Endereço do Remetente

Introduza o endereço do remetente

Activar SSL/TLS

Se SSL estiver ativado, pode utilizar-se a comunicação de encriptação TLS sobre SMTP através do comando STARTTLS.

Isto exige que o servidor suporte o comando STARTTLS.

Para permitir a comunicação SSL/TLS, defina o "Número da Porta" para o mesmo número de porta do SMTP normal.

Predefinições de fábrica: Desactivar

Opção de autenticação

Especifique o método de autenticação para SMTP.

Selecione "OAuth 2.0" quando utilizar o Microsoft365, Exchange Online, etc.

Para obter informações sobre como configurar as definições quando o OAuth 2.0 é seleccionado, consulte

"[AUTENTICAÇÃO OAuth 2.0 \(página 8-44\)](#)".

Predefinições de fábrica: Sem Autenticação

Fornecedor

Isto pode ser definido quando "OAuth 2.0" é seleccionado como "Opção de autenticação".

Selecione um fornecedor.

Predefinições de fábrica: Microsoft

Nome da conta

Isto pode ser definido quando "OAuth 2.0" é seleccionado como "Opção de autenticação".

Introduzir o nome da conta.

Token

Isto pode ser definido quando "OAuth 2.0" é seleccionado como "Opção de autenticação".

Apresenta o estado actual do token.

Obter token / Apagar



A tecla "Obter token" é visualizada se o token não tiver sido obtido e a tecla "Apagar" é visualizada se o token tiver sido obtido.

A tecla "Obter token" é visualizada nas Definições do Sistema da máquina e não é visualizada na página Web.

Nome de Utilizador

Esta definição está disponível quando "Autenticação SMTP" está seleccionada como "Opção de autenticação".
Introduzir o nome do utilizador.

Senha

Esta definição está disponível quando "Autenticação SMTP" está seleccionada como "Opção de autenticação".
Introduzir palavra-passe.

Para alterar a palavra-passe, definir [Alterar Palavra-passe] para .

POP antes de SMTP

Esta definição está disponível quando selecciona "Opção de autenticação" diferente de "OAuth 2.0".

Se estiver definido, a autenticação faz-se para o servidor POP antes de usar a comunicação SMTP.

- Servidor POP3: Introduzir o endereço IP ou o nome de anfitrião do servidor SMTP secundário.

Predefinições de fábrica: Desactivar

- Número de Porta: Introduzir o número da porta POP3 para POP antes da comunicação SMTP. A predefinição é porta 110.

Predefinições de fábrica: 110

- Autenticação POP: Se estiver definido, o protocolo de autenticação (incluindo APOP) é usado para autenticação para o servidor POP3.

Predefinições de fábrica: Desactivar

- Nome do Utilizador: Introduzir o nome do utilizador para POP antes da comunicação SMTP.
- Palavra-passe: Introduzir a palavra-passe necessária para POP antes da comunicação SMTP. Para alterar a palavra-passe, definir [Alterar Palavra-passe] para .
- Ative SSL/TLS: Se estiver definido para , a comunicação POP sobre SSL/TLS ou a comunicação POP sobre TLS por comando STLS é ativada. Isto requer que o servidor suporte a comunicação POP sobre SSL/TLS ou o comando STLS. Para permitir a comunicação SSL/TLS, definir o "Número da Porta" para o número da porta da comunicação POP sobre SSL. Para permitir a comunicação de POP sobre TLS, definir o "Número da Porta" para o mesmo número de porta da comunicação POP3 normal.

Predefinições de fábrica: Desactivar

Teste de Ligação

Premir o botão [Executar] para testar a ligação ao servidor SMTP.

Kerberos

Definições de Autenticação Kerberos

Servidor KDC

Introduzir o endereço IP ou o nome de anfitrião do servidor de autenticação Kerberos.

Número Da Porta

Introduzir o número da porta do servidor de autenticação Kerberos.

Configurações de fábrica: 88

Reino

Introduzir o domínio de Kerberos.



SNTP

Definições SNTP

SNTP

Definir esta opção para usar o protocolo SNTP.

Configurações de fábrica: Desactivar

Servidor SNTP

Introduzir o endereço IP ou o nome de anfitrião do servidor SNTP.

Número Da Porta

Introduzir um número de porta.

Configurações de fábrica: 123

Excedido tempo limite

Introduzir um limite de tempo.

Configurações de fábrica: 5 segundos

Intervalo Síncrono

Introduzir um intervalo para sincronizar com o servidor SNTP.

Configurações de fábrica: 6 Hora

Sincronizar no Início

Para estabelecer a sincronização durante o arranque da máquina, definir para .

Configurações de fábrica: Desactivar

Sincronizar Agora

Uma vez premida, a máquina é sincronizada com a hora do servidor SNTP.

mDNS

Definições DNS

mDNS

Definir esta opção para usar as definições mDNS.

Configurações de fábrica: Ativar

Nome de Serviço

Introduzir um nome do serviço.

Nome de domínio

Visualizar o nome do domínio.

Serviço de Alta Prioridade

Seleccionar um serviço utilizado com a prioridade.

Configurações de fábrica: LPD



SNMP

Definições SNMP v1

Definições SNMP v1

Definir esta opção para usar as definições SNMPv1.

Configurações de fábrica: Ativar

Método de acesso

Definir um método de acesso

Configurações de fábrica: Acesso de leitura-escrita

Comunidade GET

Introduzir o nome da comunidade GET ir buscar a informação do dispositivo usando SNMP.

Configurações de fábrica: pública

SET Community

Introduzir o nome da comunidade SET necessário para a definição SNMP.

Configurações de fábrica: privado

Alterar Comunidade SET

Para alterar a comunidade SET, definir .

Configurações de fábrica: Desactivar

TRAP Community

Introduzir o nome da comunidade a usar para o SNMP TRAP enviado a partir do dispositivo.

Configurações de fábrica: pública

Endereço TRAP de destino

Introduzir o endereço IP do computador destino para a comunicação SNMP TRAP.

Definições SNMP v3

Definições SNMP v3

Definir esta opção para usar as definições SNMPv3.

Configurações de fábrica: Desactivar

Nome Do Utilizador

Introduzir o nome do utilizador.

Chave de autenticação

Introduzir a chave de autenticação.

Configurações de fábrica: Algoritmo:MD5

Chave de privacidade

Introduzir a chave de privacidade.

Configurações de fábrica: Algoritmo

Nome de contexto

Visualizar o nome de contexto.



SMB

Definições SMB (Servidor)

Defina a versão do protocolo SMB que é usado para funções como pasta pública/NAS.

Utilize esta definição para se ligar a um dispositivo que não possa alterar automaticamente a versão do protocolo SMB, ou se houver um problema de ligação com outro dispositivo por as versões serem diferentes.

Defina a versão para SMBv1, SMBv2 ou SMBv3.

Configurações de fábrica: Todos ativados

Usar comunicação criptografada

Quando a caixa de seleção está marcada, a comunicação criptografada é usada ao enviar arquivos do terminal conectado para a pasta pública/NAS da máquina.

Configurações de fábrica: Desactivar

Definições SMB (Servidor)

Defina a versão do protocolo SMB que é utilizada para as funções, por exemplo, Digitalizar para pasta de rede.

Utilize esta definição para se ligar a um dispositivo que não possa alterar automaticamente a versão do protocolo SMB, ou se houver um problema de ligação com outro dispositivo por as versões serem diferentes.

Defina a versão para SMBv1, SMBv2 ou SMBv3.

Configurações de fábrica: Todos ativados



Definição de Impressão Directa

LPD

Definição LPD

LPD

Definir esta opção para usar LPD.

Configurações de fábrica: Ativar

Excedido tempo limite

Introduzir um limite de tempo.

Configurações de fábrica: 90 segundos

Use Faixa

Definir esta opção para usar a faixa.

Configurações de fábrica: Desactivar

RAW

Configuração de impressão grosseira

Impressão grosseira

Definir esta opção para usar impressão RAW.

Configurações de fábrica: Ativar

Número Da Porta

Introduzir um número de porta.

Configurações de fábrica: 9100

Excedido tempo limite

Introduzir um limite de tempo.

Configurações de fábrica: 90 segundos

Utilizar Bidireccional

Para usar comunicação bidireccional, definir para .

Configurações de fábrica: Desactivar

WSD

Definições WSD

Impressão WSD

Definir esta opção para usar impressão WSD.

Configurações de fábrica: Desactivar

Utilizar Procura Multicast

Definir esta opção para usar descoberta multicast.

Configurações de fábrica: Ativar



Configurações dos serviços de impressão externos

Definições de AirPrint

Para obter Definições de AirPrint, consulte o "Guia de AirPrint".

Definições Universal Print

Universal Print

Define se o serviço Universal Print é utilizado.

Configurações de fábrica: Ativar



A ativação desta definição irá ativar automaticamente IPP INFRA na Porta de cliente no Controlo de porta.

Estado

Mostra o estado atual do serviço Universal Print.

Nome da impressora

Defina o nome de impressão para utilização com o serviço Universal Print da máquina.

Esta definição está disponível quando a máquina não está registada para o Serviço Universal Print.

Registe-se na Universal Print

Esta opção está disponível quando o serviço Universal Print ainda não está registado.

Código de registo

Verá um código para se registar para o serviço Universal Print.

URL para registo de código

Clicando no URL irá levá-lo para uma janela separada onde pode introduzir o seu código para registo.

Eliminar da Universal Print

É utilizado para cancelar o registo da máquina no serviço Universal Print.



Configuração LDAP

O que se segue explica as definições LDAP.

Quando se prime a tecla [Memorizar], as definições LDAP são actualizadas com as entradas efectuadas.

O livro de endereços predefinido é definido para .

Adicionar

Para adicionar um livro de endereços global, toque na tecla Adicionar.

Apagar

Para eliminar o livro de endereços global, selecione-o e toque na tecla [Apagar].

Definições

Item da definição	Definições
Nome	Introduzir o nome do livro de endereços.
Procurar raiz	Introduz as predefinições de pesquisa para procurar uma área específica da árvore de informações do directório LDAP. Exemplo: o = ABC, ou = NY, cn = Everyone As entradas têm de estar separadas por ponto e vírgula ou vírgula.
Servidor LDAP	Introduzir o endereço IP ou o nome de anfitrião do servidor LDAP.
Tipo de Servidor	Seleccionar Original ou Personalizado da lista de tipo de serviços. Configurações de fábrica: Predefinição
Atributo de Identificação de Utilizador	Definir a ID do utilizador exclusiva. Configurações de fábrica: uid
Atributo de procura	Definir a pesquisa LDAP exclusiva. Configurações de fábrica: cn
Obter o endereço de email de	Definir a pesquisa de endereço de e-mail. Configurações de fábrica: mail
Obter o endereço de i-fax de	Definir a pesquisa de endereço de Internet-Fax. Configurações de fábrica: mail
Obter o endereço de fax de	Definir a pesquisa do número de fax. Configurações de fábrica: facsimileTelephoneNumber
Procura de chave pública	Define a pesquisa de tecla aberta. Configurações de fábrica: userCertificate
Grupo de Limite de Páginas	Definir A guardar Pesquisa de Grupo de Limite de Páginas. Configurações de fábrica: limite de página
Grupo de Autoridade	Definir A guardar Pesquisa de Grupo de Autoridade. Configurações de fábrica: autoridade
Grupo de Operação Favorito	Define a Pesquisa do Grupo de Operações Favoritas. Configurações de fábrica: favorito
Minha Pasta	Define a Pesquisa da Minha Pasta. Configurações de fábrica: minha pasta
ID do cartão	Define a pesquisa da ID do cartão. Configurações de fábrica: cardid
Directório inicial	Introduza o caminho para o seu directório inicial. Configurações de fábrica: homeDirectory
Nome Do Utilizador	Introduza o nome de utilizador para autenticação de acordo com o caminho do directório inicial.



Item da definição	Definições
Senha	Introduzir um máximo de 255 dígitos numéricos para a senha da autenticação do caminho do diretório inicial.
Propriedade Personalizada 1-10	Introduzir cada propriedade personalizada.
Número Da Porta	Introduzir um número de porta. Configurações de fábrica: 389
Excedido tempo limite	Introduzir um limite de tempo. Configurações de fábrica: 5 segundos
Nome Do Utilizador	Introduzir o nome de conta para a definição LDAP. Configurações de fábrica: Anónimo
Senha	Introduzir palavra-passe. Para alterar a palavra-passe, definir [Alterar Senha de Acesso] para <input checked="" type="checkbox"/> .
Tipo de autenticação	Seleccionar o servidor de autenticação a partir da lista pendente.
Ligar Prefixo	Define o Prefixo de Ligação. Configurações de fábrica: uid
Utilização do servidor	Definir a aplicação do servidor. Definir o livro de endereços e a autenticação do utilizador. Configurações de fábrica: Todos LDP Ativados
Tipo de destino aplicável	Seleccionar o tipo de destino aplicável a partir de Endereço de E-mail, Número de Fax, e Internet-Fax. Configurações de fábrica: Endereço de E-mail
Permitir selecção no painel de operações.	Especificar se se pretende ou não ativar o endereço global a seleccionar no painel de operações da máquina. Configurações de fábrica: Desactivar
A Ser Utilizado como Pré-Definição	Especificar se se pretende ou não usar o endereço global seleccionado como predefinição. Configurações de fábrica: Desactivar
Autentique um utilizador em busca de endereço global	Seleccionar se se pretende ou não autenticar um utilizador quando se procura um endereço global. Configurações de fábrica: Desactivar
Activar SSL/TLS	A comunicação encriptada por SSL/TLS é executada. Configurações de fábrica: Desactivar
Teste de ligação	Premir o botão [Executar], e o teste de ligação é executado e o respectivo resultado apresentado.



Se as definições forem alteradas, estas alterações serão aplicadas quando reiniciar a máquina. Para reiniciar a máquina, consultar "[LIGAR A CORRENTE \(página 1-11\)](#)".



Configurações do Active Directory

Esta secção descreve os itens a definir nas definições do Active Directory das definições do sistema, entre as definições a efetuar ao utilizar o Active Directory nesta máquina.

Atributo de Pesquisa

Defina os atributos de pesquisa.

Configurações de fábrica: cn

Ligação com Função de Controlo de Utilizador

Grupo de Limite de Páginas

Aceda ao definir o grupo de restrições de utilização.

Configurações de fábrica: limite de página

Grupo de Autoridade

Aceda ao definir o grupo de permissão.

Configurações de fábrica: autoridade

Grupo de Operação Favorito

Aceda ao definir o grupo de operações preferenciais.

Configurações de fábrica: favorito

Minha Pasta

Aceda ao definir Minha Pasta.

Configurações de fábrica: minha pasta

Conta de Registo de Dispositivo

Nome Utiliz.

Introduza o nome de utilizador a utilizar.

Palavra passe

Introduzir palavra-passe.

Pasta pública / Definição Nas

Definir cada opção para [Proibido] se a armazenagem não for usada.

Configurações de fábrica: Uso do Armazenamento:Permitir Todos



Se as definições forem alteradas, estas alterações serão aplicadas quando reiniciar a máquina. Para detalhes sobre o reinício desta máquina, consulte "[LIGAR A CORRENTE \(página 1-11\)](#)".



Definição de Proxy

Acéder à rede através de um servidor proxy.

Definições

Item	Descrição
Definição de Proxy	Acéder à rede através de um servidor proxy. Configurações de fábrica: Desactivar
Endereço de Servidor Proxy	Introduzir o endereço do servidor proxy.
Nome Do Utilizador	Introduzir um nome de utilizador para acéder ao servidor proxy.
Senha	Introduzir uma palavra-passe para permitir o acesso ao servidor proxy.
Número Da Porta	Introduzir o número de porta do servidor proxy. Configurações de fábrica: 8080
Endereço sem proxy	Especifique o endereço de exceção do proxy utilizado através da função de ligação externa ou Sharp OSA. [Método de entrada] 1) Pode ser definido utilizando um nome de anfitrião ou um endereço IP. 2) Se utilizar um nome de anfitrião, pode utilizar um carácter universal (*) no início do nome de domínio. (Exemplo: "*example.ooo" (equivalente a "example.ooo", "sub.example.ooo", "subexample.ooo", etc.) 3) Se utilizar um endereço IP, pode utilizar um carácter universal (*) no fim do endereço. (Exemplo: "10*" (equivalente de 100.nnn.nnn.nnn até 109.nnn.nnn.nnn) Se a aplicação Sharp OSA que utiliza o "HTML Browser 3.5" estiver definida para um endereço de exceção, não é possível utilizar a regra (3). 4) Pode utilizar um separador (ponto e vírgula (;)) para introduzir vários endereços. (Exemplo: "99.99.99.99;example.ooo")



Configurações sem fio

São utilizadas para activar ou desactivar a LAN sem fio e para mostrar o estado da LAN sem fio.



Quando usar BP-50C26/BP-50C31/BP-50C36/BP-50C45/BP-50C55/BP-50C65/BP-55C26, é apresentado quando o adaptador da ligação sem fios estiver instalado.

Tipo de Ligação

Altere entre [Apenas com fios], [Com fios + sem fios (ponto de acesso)], [Sem fios (Modo de Infraestrutura)] ou [Com fios + sem fios (Modo Wi-Fi Direto)] de acordo com o estado de conexão da rede.

Configurações de fábrica: Com Fios + Sem Fios (Modo Ponto de Acesso)

Manter o ponto de acesso sem fios ativo

Esta função só pode ser definida quando "Tipo de Ligação" for "Com Fios + Sem Fios (Modo Ponto de Acesso)".

Se a função for ativada, a máquina pode normalmente usar uma rede LAN sem fios.

Se desativada, a LAN sem fios será ativada quando a área do ponto de contacto NFC for tocada num dispositivo móvel ou quando a tecla [Configuração Easy Connect (código QR)] for tocada no ecrã inicial.

- Quando uma das situações abaixo ocorrer, a ligação por LAN sem fios será automaticamente cancelada.
- Quando não existir ligação ao ponto de acesso durante um determinado período.

Configurações de fábrica: Desactivar

Definição Actual

Mostra definições como a SSID de uma LAN sem fio e o tipo de segurança. Se a LAN sem fio estiver desactivada, aparece "--".

Estado corrente sem fio

Mostra os níveis de recepção (Máx. 100) da LAN sem fio e dos endereços IP.

Mostrar Ecrã de Configurações sem Fio

Clique no botão [Configuração].

No ecrã Configurações sem Fio, pode configurar a SSID de uma LAN sem fio, o Tipo de Segurança, a Encriptação e a Chave de Segurança.

Inicializar configurações sem fio

Clique no botão [Inicializar].

São inicializadas as definições para SSID, Tipo de Segurança, Encriptação e Chave de Segurança.



Ecrã Configurações de rede sem fios (Modo Ponto de acesso)

Se o botão [Configuração] for clicado quando [Tipo de Ligação] estiver definido como [Com Fios + Sem Fios (Modo Ponto de Acesso)] ou [Apenas com fios], é exibido o ecrã de configuração de rede sem fios (modo ponto de acesso). Configure a SSID de uma LAN sem fio, o Tipo de Segurança, a Encriptação e a Chave de Segurança. Um clique no botão [Submeter] guarda as configurações.

Banda de frequências

Defina a banda de frequência utilizada para a LAN sem fios.

Configurações de fábrica: Sem som

SSID

Introduza o SSID.

Tipo de segurança

Selecione um tipo de segurança.

Configurações de fábrica: WPA/WPA2-mixed Pessoal

Encri.

Selecione um tipo de encriptação.

Configurações de fábrica: AES

Tecla de segurança

Introduza uma chave de segurança.

Tipo de Segurança	Chave de segurança
WEP	WEP64bits: 5 caracteres ou número hexadecimal de 10 dígitos
WPA/WPA2-mixed Pessoal	WEP128bits: 13 caracteres ou número hexadecimal de 26 dígitos
WPA2 pessoal	WPA/WPA2/WPA3: 8 a 63 caracteres ou número hexadecimal de 64 dígitos
WPA2/WPA3-mixed Pessoal	
WPA3 Pessoal	
WPA2/WPA3-mixed Empresa	
WPA3 Empresa	

Mostrar chave de segurança

Quando ativada, a palavra-passe de segurança será exibida.

Configurações de fábrica: Desactivar

Endereço IP do Dispositivo

Introduzir o endereço IP.



Canal a ser utilizado

Selecionar o canal a utilizar na LAN sem fios.

Configurações de fábrica: Quando a banda de frequência é de 2,4GHz: 1, quando a banda de frequência é de 5GHz: 36

Definição de distribuição do Endereço IP

Configurar o intervalo em que será utilizado o endereço IP.

Configurações de fábrica: Início do Endereço IP:11, Fim do Endereço IP:15

Período de Concessão

Defina o período de validade do endereço IP atribuído pelo DHCP.

Configurações de fábrica: 15 minutos

Ecrã de configuração da rede sem fios (modo infraestrutura)

Se clicar no botão [Configuração] quando [Tipo de Conexão de Comutação] é definido para [Sem Fios (Modo de Infra-estrutura)], o ecrã de Definição do Modo de Infraestrutura Sem Fios é exibido.

Configure a SSID de uma LAN sem fio, o Tipo de Segurança, a Encriptação e a Chave de Segurança. Um clique no botão [Submeter] guarda as configurações.

Pesquisa de ponto de acesso

Clique aqui para localizar pontos de acesso. Quando os resultados da pesquisa foram exibidos, selecione o ponto de acesso a usar e clique em [OK]. [SSID], [Tipo de segurança] e [Encr.] são automaticamente aplicados.

WPS: Método de botão de pressão

Utilize o WPS para se ligar ao ponto de acesso. Coloque o sinal em espera no ponto de acesso e depois clique no botão para ligar.

WPS: Método de código PIN

Introduza o código PIN do ponto de acesso para se ligar.

SSID

Introduza o SSID.

Tipo de segurança

Selecione um tipo de segurança.

Configurações de fábrica: Nenhum

**Encri.**

Selecione um tipo de encriptação.

Configurações de fábrica: Nenhum

Tecla de segurança

Introduza uma chave de segurança.

Tipo de Segurança	Chave de segurança
WEP	WEP64bits: 5 caracteres ou número hexadecimal de 10 dígitos
WPA/WPA2-mixed Pessoal	WEP128bits: 13 caracteres ou número hexadecimal de 26 dígitos
WPA/WPA2-mixed Empresa	WPA/WPA2/WPA3: 8 a 63 caracteres ou número hexadecimal de 64 dígitos
WPA2 pessoal	
WPA2 Empresa	
WPA2/WPA3-mixed Pessoal	
WPA3 Pessoal	
WPA2/WPA3-mixed Empresa	
WPA3 Empresa	

Mostrar chave de segurança

Se esta opção estiver ativada, aparece a chave de segurança.

Configurações de fábrica: Desactivar



Definição de ligação fácil

Definido ao utilizar a Ligação Fácil.

NFC

Definido ao ligar um dispositivo móvel a esta unidade utilizando a área do ponto de contacto NFC.

Configurações de fábrica: Desactivar

Sinal NFC

Altera o modo do sinal de saída NFC.

Configurações de fábrica: Nos Estados Unidos e na Europa: Modo2, outros: Modo1

Código QR

É possível instalar previamente a aplicação específica no dispositivo móvel, digitalizar o código QR exibido, enviar as definições de ligação para o dispositivo móvel e registar.

Configurações de fábrica: Ativar

Destinatário

Defina o destino da ligação a conectar e o destino da ligação a registar no código QR.

Para estabelecer a ligação a esta máquina, selecione [Ligar à máquina]. A informação necessária para a ligação a esta máquina é guardada na aplicação.

Para seleccionar um destino de ligação que não esta máquina, selecione [Ligue-se com o seguinte ponto de acesso].

Ao efetuar a configuração manualmente, obtenha previamente as informações do destino da ligação.

Se seleccionar [Ligue-se com o seguinte ponto de acesso], proceda às seguintes definições.

Configurações de fábrica: Ligar à máquina

Pesquisa de ponto de acesso

Clique aqui para localizar pontos de acesso. Quando os resultados da pesquisa foram exibidos, selecione o ponto de acesso a usar e clique em [OK]. [SSID], [Security Type] e [Encry.] são automaticamente aplicados.

Nome

Introduza o nome do destino da ligação.

SSID

Introduza o SSID.

**Tipo de segurança**

Selecione um tipo de segurança.

Configurações de fábrica: WPA2 pessoal

Encri.

Selecione um tipo de encriptação.

Configurações de fábrica: AES

Tecla de segurança

Introduza uma chave de segurança.

Tipo de Segurança	Chave de segurança
WEP WPA/WPA2-mixed Pessoal WPA2 pessoal WPA2/WPA3-mixed Pessoal WPA3 Pessoal WPA2/WPA3-mixed Empresa WPA3 Empresa	WEP64bits: 5 caracteres ou número hexadecimal de 10 dígitos WEP128bits: 13 caracteres ou número hexadecimal de 26 dígitos WPA/WPA2/WPA3: 8 a 63 caracteres ou número hexadecimal de 64 dígitos

Mostrar chave de segurança

Quando ativada, a palavra-passe de segurança será exibida.

Configurações de fábrica: Desactivar

Definição de Bluetooth

Definido ao ligar esta unidade a um dispositivo móvel através de Bluetooth.

Bluetooth

Pode utilizar a função Bluetooth com esta unidade.

Configurações de fábrica: Desactivar



Definição da página Web do dispositivo

O que se segue explica as definições de acesso ao Modo de Configuração (versão Web).

Definições de acesso HTTP

Número de utilizadores que podem fazer login simultaneamente

Introduzir um número de utilizadores que podem aceder ao Modo de Configuração (versão Web) simultaneamente.

Configurações de fábrica: 32

Hora de auto logout

Introduzir um período de tempo para desligar a sessão automaticamente se não houver qualquer comunicação com a máquina.

Configurações de fábrica: 60 minutos



Se as definições forem alteradas, estas alterações serão aplicadas quando reiniciar a máquina. Para detalhes sobre o reinício desta máquina, consulte "[LIGAR A CORRENTE \(página 1-11\)](#)".

Ver utilizador login

É possível visualizar o utilizador ou utilizadores que tenham iniciado uma sessão nesta máquina.

Utilizador login actual

Mostra o utilizador com sessão iniciada e o endereço IP.

Fechar Sessão Todos os Utilizadores

A sessão iniciada dos utilizadores actuais é terminada.



Se as definições forem alteradas, estas alterações serão aplicadas quando reiniciar a máquina. Para detalhes sobre o reinício desta máquina, consulte "[LIGAR A CORRENTE \(página 1-11\)](#)".



Definições De Segurança



Se as definições forem alteradas, estas alterações serão aplicadas quando reiniciar a máquina. Para detalhes sobre o reinício desta máquina, consulte "[LIGAR A CORRENTE \(página 1-11\)](#)".

Definição de Senha de Acesso

Definições das Políticas das Senhas

Esta definição é utilizada quando se pretende definir uma palavra-passe mais complexa ou quando os utilizadores sem sessão iniciada durante um determinado período de tempo estiverem para ser eliminados.

Definições das Políticas das Senhas

Permite esta opção quando pretende tornar as definições de palavra-passe existentes mais rigorosas.

Configurações de fábrica: Desactivar

Palavra-passe do Administrador

Altera a definição da palavra-passe de administrador.

Comprimento mínimo da palavra-passe

Especifica o número de caracteres para a palavra-passe a introduzir.

Configurações de fábrica: 5

Ativar as Regras de Criação de Senhas

Ao definir uma palavra-passe, certifique-se de que esta contém pelo menos um ou mais números, letras maiúsculas e letras minúsculas e símbolos.

Os caracteres que podem ser introduzidos são os seguintes.

- Números: 0 a 9
- Alfabeto em letra maiúscula: A a Z
- Alfabeto em letra minúscula: a a z
- Símbolos: ! @ # \$ % ^ & * () " ' + , - . / : ; < = > ? [\] _ ` { | } ~ e espaços



Se ativar esta definição, terá de introduzir pelo menos quatro caracteres: um para números, um para letra maiúscula, um para letra minúscula e um para símbolos. Mesmo que defina um "Comprimento mínimo da palavra-passe" para 3 ou menos, ainda assim terá de introduzir 4 caracteres.

Configurações de fábrica: Desactivar

Proibir Reutilização da Senha Atual

Verifique se a palavra-passe que definiu antes da alteração é a mesma que a palavra-passe após a alteração, e se for a mesma, não será possível registá-la. (No entanto, se o "Comprimento mínimo da palavra-passe" for 0, esta definição não pode ser utilizada.)

Configurações de fábrica: Desactivar



Senha de Utilizador

Altera a definição da palavra-passe do utilizador.

Comprimento mínimo da palavra-passe

Especifica o número de caracteres para a palavra-passe a introduzir.

Configurações de fábrica: 5

Ativar as Regras de Criação de Senhas

Ao definir uma palavra-passe, certifique-se de que esta contém pelo menos um ou mais números, letras maiúsculas e letras minúsculas e símbolos.

Os caracteres que podem ser introduzidos são os seguintes.

- Números: 0 a 9
- Alfabeto em letra maiúscula: A a Z
- Alfabeto em letra minúscula: a a z
- Símbolos: ! @ # \$ % ^ & * () " ' + , - . / : ; < = > ? [\] _ ` { | } ~ e espaços



Se ativar esta definição, terá de introduzir pelo menos quatro caracteres: um para números, um para letra maiúscula, um para letra minúscula e um para símbolos. Mesmo que defina um "Comprimento mínimo da palavra-passe" para 3 ou menos, ainda assim terá de introduzir 4 caracteres.

Configurações de fábrica: Desactivar

Proibir Reutilização da Senha Atual

Verifique se a palavra-passe que definiu antes da alteração é a mesma que a palavra-passe após a alteração, e se for a mesma, não será possível registá-la. (No entanto, se o "Comprimento mínimo da palavra-passe" for 0, esta definição não pode ser utilizada.)

Configurações de fábrica: Desactivar

Apagar Utilizadores que não Iniciaram Sessão durante um Período Específico de Tempo

Elimina da lista de utilizadores da máquina todos os utilizadores que não tenham iniciado sessão na máquina durante o determinado período de tempo.

Contagem dos dias

- Se o utilizador iniciar sessão antes desta definição ser ativada, o número de dias será contado a partir do dia após a definição ser registada.
- Se o utilizador iniciar sessão após esta definição ser ativada, o número de dias será contado a partir do dia após o último início de sessão.
- Se um novo utilizador for registado após esta definição ser ativada, o número de dias será contado a partir do dia seguinte à data de registo do utilizador.
- Os utilizadores importados através de cópia de segurança no armazenamento serão contados a partir do dia a seguir à importação.

Configurações de fábrica: Desactivar



Data para eliminação

- Os utilizadores serão eliminados no momento em que a data mudar (0:00) após o período especificado ter decorrido.
- Se a máquina estiver em modo de poupança de energia ou desligada, o utilizador será eliminado quando a máquina for restaurada ou ligada.
- Se o número de dias para esta definição for reduzido, o utilizador correspondente será eliminado após a definição ser registada.

Configurações de fábrica: Desativar, Período:365



- Os utilizadores definidos como utilizadores fixos são excluídos desta definição.
 - Se ativar esta definição e depois alterar a definição para a desativar, a contagem dos dias será reiniciada.
-

Proibir Reutilização do Nome da Conta do Utilizador Apagado

Proíbe o novo registo de contas de utilizador (nomes de início de sessão), uma vez apagadas. Esta definição pode ser utilizada para proibir o novo registo durante um determinado período de tempo ou por nenhum período de tempo. Após ativar a definição, defina o período de tempo para proibir o novo registo. Se selecionar "Indefinido", pode proibir o novo registo sem definir um período.

Se [Está ativada a sensibilidade a maiúsc. e minúsc. do nome de ini. de sessão.] estiver ativado nas definições de autenticação, irá diferenciar as maiúsculas das minúsculas. Se for desativado, não irá diferenciá-las.

Exemplo: Eliminar o nome de início de sessão: ABC, nome de início de sessão a registar: Abc

Se [Está ativada a sensibilidade a maiúsc. e minúsc. do nome de ini. de sessão.] estiver ativado nas definições de autenticação, o nome de início de sessão Abc pode ser registado porque bc está em letras minúsculas. Se estiver desativado, Abc não pode ser registado.

Configurações de fábrica: Desativar, Período:365



- Os nomes de início de sessão das contas de utilizador que foram apagados desde o momento em que esta definição foi ativada são registados nesta lista, até um máximo de 2000. Quando o número de contas de utilizador exceder 2000, os nomes de início de sessão das contas de utilizador mais antigas serão eliminados.
 - Quando esta definição é ativada e depois desativada, o registo do nome de início de sessão da conta de utilizador apagada será eliminado.
 - Os nomes de início de sessão das contas de utilizador que são apagados quando esta definição está desativada não serão registados.
 - O dia da eliminação é o primeiro dia e os nomes de início de sessão das contas de utilizador que tiverem excedido o período definido serão removidos da lista.
 - Os nomes de início de sessão das contas de utilizador apagados por [Eliminar Todos Utilizadores] na lista de utilizadores não serão registados na lista e não estarão sujeitos a esta definição.
-



Mudança de senha

Restrinja o Acesso à Página Web do Dispositivo por via de uma Palavra-passe

Utilizar esta definição para visualizar o ecrã de início de sessão e pedir o início de sessão para poder aceder ao servidor web.

Alterar Senha de Acesso

É possível alterar a palavra-passe do administrador.

Ao alterar a senha, tenha o cuidado de memorizar a nova palavra-passe.

(É aconselhável alterar periodicamente a palavra-passe do administrador.)

- Introduzir uma palavra-passe constituída por 5 a 255 caracteres, e premir a tecla [Memorizar]. A definição introduzida só é válida quando a máquina é ligada de novo.

A palavra-passe de autenticação do nível de utilizador é necessária para acrescentar, editar ou eliminar o destino. Ao iniciar a sessão, introduzir "users" ("utilizadores") como nome do utilizador. Introduzir de seguida a palavra-passe do utilizador registada com esta opção.

A palavra-passe de autenticação do nível de administrador é necessária para seleccionar todas as definições e o mesma se passa como as que estão disponíveis com a palavra-passe do nível de utilizador. Ao iniciar a sessão, introduzir "admin" como nome do utilizador. Introduzir de seguida a palavra-passe do administrador registada com esta opção.

- Se for premida a tecla [Memorizar] sem que seja introduzida uma palavra-passe, é assumido o valor introduzido anteriormente. A protecção da palavra-passe é activada por predefinição.



No estado de predefinição, é necessário introduzir a senha de utilizador.

(Para mais informações sobre a senha de administrador predefinida, consultar o Guia de Início Rápido.)



Definições Condicoes

Restringir Trabalhos de Impressão que não o atual Trabalho de Impressão Em Espera

Pode seleccionar definições para cancelar trabalhos de impressão que não estejam em suspenso ou forçar a suspensão de todos os trabalhos de impressão.

Se [Restringir Trabalhos de Impressão que não o atual Trabalho de Impressão Em Espera] estiver LIGADO, é possível seleccionar as definições abaixo.

Item	Descrição
Retenção forçada	Esta definição define obrigatoriamente todos os trabalhos de impressão como suspensos, mesmo os trabalhos para os quais não esteja seleccionada a suspensão de impressão.
Desativar trabalho	Proíbe todos os outros trabalhos de impressão além dos trabalhos suspensos.

Configurações de fábrica: Retenção forçada

Remoção Automática dos Trabalhos de Impressão Interrompidos

Se o trabalho for interrompido devido a um encravamento de papel, etc., o trabalho é automaticamente apagado após o tempo definido em "Tempo até ao eliminação automática" ter decorrido.

Configurações de fábrica: Desactivar

Tempo até os Trabalhos de Impressão Interrompidos serem Apagados Automaticamente

Definir o tempo para eliminação automática de um trabalho após este ser interrompido.

Configurações de fábrica: 5 minutos

Rejeitar pedidos de sites externos

Pode rejeitar os pedidos de sites externos.

Configurações de fábrica: Ativado

Se for Detetada Corrupção de Firmware, Restaurar

A máquina inicia, o firmware é inspecionado e, se for detetado algum dano, esta recupera automaticamente o estado antes do dano.

Configurações de fábrica: Desactivar

Aplicar Política de Segurança

O administrador predefinido será apresentado no início da sessão. Defina se pretende aplicar a política de segurança nesta máquina.

Configurações de fábrica: Desactivar



Controlo Obrigatório de Acesso

Defina se pretende executar um controlo de acesso forçado. Uma vez definido, o acesso a todos os ficheiros dentro da máquina será forçadamente controlado.

Configurações de fábrica: Desactivar

Definição de Apresentação da Lista de Tarefas Completas em Estado de Tarefas

Defina para mostrar/ocultar o ecrã de conclusão do ecrã de estado do trabalho.

Configurações de fábrica: Desativar todos

Def. Visualização de Estado do Trabalho

Define os conteúdos a serem exibidos no estado do trabalho. Para imprimir, pode optar por mostrar ou ocultar o nome do ficheiro. Para o envio de imagens, o destino pode ser mostrado ou ocultado.

Configurações de fábrica: Desativar todos



Controlo de porta

Para as várias portas principais utilizadas no sistema, defina a proibição/permissão e o número da porta e toque na tecla [Memorizar].

As portas que podem ser definidas são as seguintes.

Porta do Servidor	Predefinições de origem		Porta de Cliente	Predefinições de origem	
	Controlo de Porta	Ativar / Desativar		Controlo de Porta	Ativar / Desativar
HTTP	80	Ativado	HTTP		Ativado
HTTPS	443	Ativado	HTTPS		Ativado
Impressão FTP	21	Ativado	FTP		Ativado
Impressão Raw	9100	Ativado	FTPS		Ativado
LPD	515	Ativado	SMTP		Ativado
IPP	631	Ativado	SMTP-SSL/TLS		Ativado
IPP-SSL/TLS	443	Desativado	POP3		Ativado
Receber Cópias Tandem	50001	Ativado	POP3-SSL/TLS		Ativado
Busca PC	52000	Ativado	SNMP-TRAP	162	Ativado
Painel de Operação Remota	5900	Ativado	Notificar final da tarefa		Ativado
SNMPD	161	Ativado	LDAP		Ativado
SMB		Desactivar	LDAP-SSL/TLS		Ativado
SMTP		Ativado	SMB		Ativado
WSD		Ativado	SNTP		Ativado
Libertar impressão	53000	Ativado	mDNS		Ativado
Sharp OSA (Plataforma de Expansão)			Enviar Cópias Tandem		Ativado
• HTTP	10080	Ativado	Segurança de dados (Envio)		Ativado
• HTTPS	1443	Ativado	Libertar impressão		Ativado
			IPP INFRA		Ativado
			syslog	514	Ativado
			syslog-SSL/TLS	6514	Ativado



Definição de Filtro

Pode definir o filtro através de um endereço IP ou MAC, para impedir o acesso não autorizado à máquina através de uma rede.

Definir o filtro de endereço IP ou MAC e tocar na tecla [Memorizar].

Configurações de fábrica: Desactivar

Configuração de filtro de endereço IP

Esta opção define um endereço IP.

Pode especificar se o acesso à máquina a partir do endereço IP que definiu é permitido ou proibido.

Configurações de fábrica: Ativar

Configuração de filtro de endereço MAC

Esta opção define um endereço MAC.

Permite aceder à máquina a partir do endereço MAC que definiu.



Deteção de intrusão/ataque

Esta secção explica como proteger a máquina através do bloqueio parcial de comunicações com tentativa de ataque à máquina através da rede.

Se o dispositivo multifunções receber mais do que o número definido de comunicações a partir do mesmo endereço IP dentro do período definido, a comunicação a partir desse endereço IP é proibida.

Os endereços IP, cuja comunicação está proibida, são registados no registo de auditoria e registados como uma lista de recusa de receção.

Além disso, esses endereços IP são notificados por e-mail para os endereços na lista de mensagens de alerta de e-mail 1/2 e lista de mensagens de alerta de e-mail de distribuidores.

A remoção do endereço IP da lista de rejeições é igualmente registada no registo de auditoria.

O número máximo de endereços IP que podem ser registados na lista de rejeição de receção é 100 e, quando o número atingir 100, os pedidos de ligação externa para dispositivos multifunções não serão aceites.

Configurações de fábrica: Desactivar



- Mesmo que a alimentação seja ligada/desligada, as definições de deteção de intrusão/ataque e a lista de recusa de receção são mantidas.
Quando executa [Redefinir NIC] ou [Restaurar Pré-Definições Fábrica], as definições de deteção de intrusão/ataque e a lista de rejeição de receção são inicializadas.
- Quando pretende enviar um email para a lista de endereços de alerta de email ou lista de endereços de distribuidores de email, ative [Alerta de Segurança] em [Mensagem de Alertas].

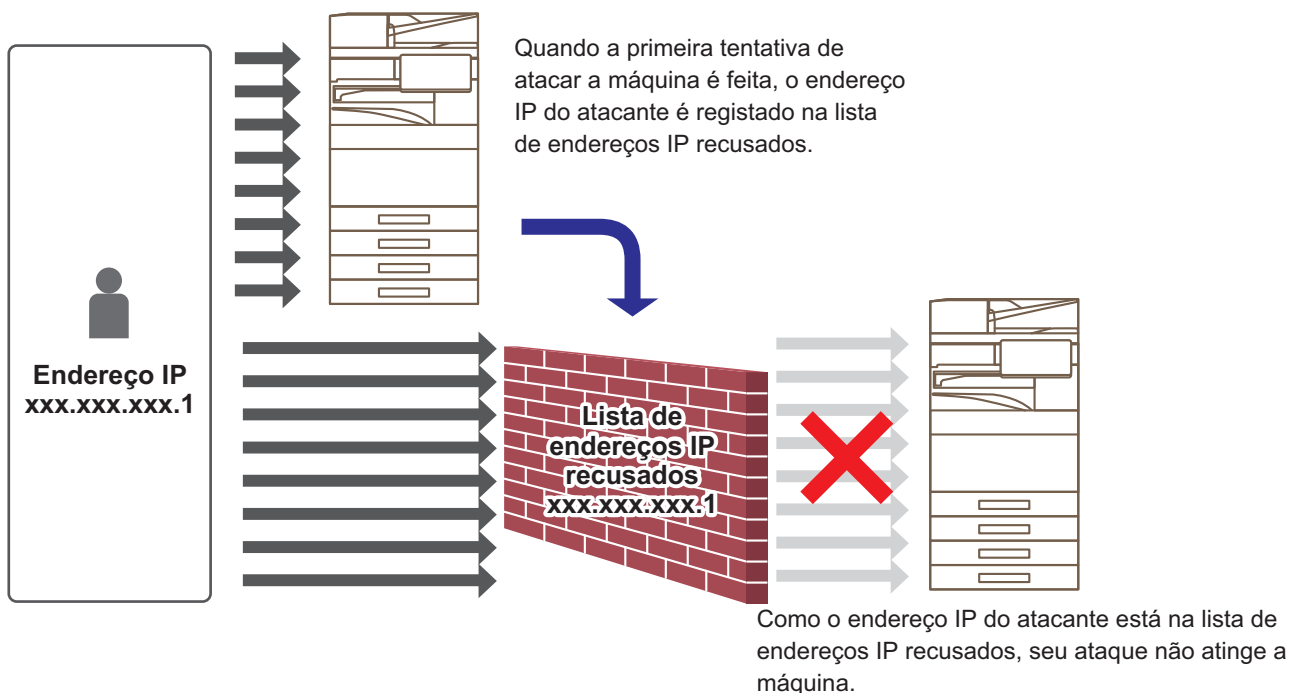



Lista de endereços IP recusados

Item	Descrição
Endereço de IP	Apresenta o endereço IP que é rejeitado. A pré-definição é "DESLIGADO".
Hora inicial de recusas de pacotes recebidas	Apresenta a data e hora em que iniciou a recusa de recepção.
Total	Apresenta o número registado na lista de rejeições de recepção. Configurações de fábrica: Autorizar



Definição de Verificação de Vírus

Esta configuração está disponível quando o kit de detecção de vírus está instalado. Especifica as definições para a deteção de vírus.



Quando abre o Definição de Verificação de Vírus pela primeira vez, ou quando vai ao Definição de Verificação de Vírus se não concordou com o acordo de licença de software quando o abriu antes, aparecerá o ecrã do acordo de licença de software. Verifique o conteúdo e, se não tiver problemas na utilização do software, selecione [Concordo].

Verificação de Vírus

Especifica se se deve utilizar a função de deteção de vírus.

Configurações de fábrica: Desactivar

Definições de Verificação de Vírus

Executar a Verificação de Vírus nos Dados de Entrada-Saída

Quando os dados de entrada/saída da máquina são gerados, os dados correspondentes são verificados em relação a vírus.

Configurações de fábrica: Desactivar

Executar a Verificação de Vírus a uma Hora Específica

Procede à deteção de vírus na data e hora especificadas.

Configurações de fábrica: Desactivar

Executar a Verif. de Vírus Já

Execute esta definição quando quiser procurar vírus de imediato.

Programar Hora

Especifica o horário para a verificação de vírus.

Todos os dias

Quando esta definição está ativada, será efetuada uma deteção diária de vírus.

(Hora Início)

Define a hora para iniciar a digitalização.

Configurações de fábrica: 12:00

Todas semanas

Quando esta definição está ativada, será efetuada uma deteção de vírus todas as semanas no dia e hora especificados.

(Dia da Semana)

Define o dia da semana para iniciar a digitalização.

Configurações de fábrica: segunda



(Hora Início)

Define a hora para iniciar a digitalização.

Configurações de fábrica: 12:00



Quando a máquina não está ligada na data e hora especificadas no "Programar Hora", a detecção de vírus iniciará na próxima vez que a máquina for ligada.

Todos meses

Quando esta definição está ativada, a detecção de vírus será efetuada no dia e hora especificados.

(Data)

Define a data em que iniciará a digitalização.

Nos meses que têm dias que não existem (por exemplo, fevereiro e abril, quando é definido o dia 31), efetue no final do mês.

Configurações de fábrica: 1

(Hora Início)

Define a hora para iniciar a digitalização.

Configurações de fábrica: 12:00



Quando a máquina não está ligada na data e hora especificadas no "Programar Hora", é efetuada a seguinte operação.

- Mesmo quando o Registo de Auditoria está ativado, não são registadas as falhas na detecção de vírus.
 - Quando define "Todos os dias", a detecção de vírus só será efetuada à mesma hora no dia seguinte.
 - Quando define "Todas semanas" ou "Todos meses", a detecção de vírus é efetuada aquando o primeiro arranque da máquina após a data em que a detecção de vírus não foi realizada. Mesmo que haja várias vezes a oportunidade de realizar a detecção de vírus durante um período de tempo em que a máquina não esteja ligada, a detecção de vírus só será realizada uma vez após a máquina ser ligada.
-

Alvo da Verificação de Vírus

Selecione os dados a serem analisados quanto à presença de vírus.

- Ficheiro do Sistema (Firmware)
- Aplicação integrada
- Dados Armazenados de NAS

Configurações de fábrica: Todos ativados

Definição da atualização do ficheiro de definição de vírus

Executar a Atualização Já

Execute esta definição quando pretende atualizar imediatamente os ficheiros de definição para detecção de vírus



Definições SSL/TLS

Pode usar SSL/TLS para transmissão de dados através de uma rede.

SSL é um protocolo que activa a encriptação de informação comunicada numa rede. Os dados encriptados permitem a transmissão e recepção segura de informação importante.

A encriptação de dados pode ser definida pelos seguintes protocolos.

Definição de SSL/TLS

Porta de servidor

- HTTPS: Aplica encriptação SSL a uma comunicação HTTP.

Configurações de fábrica: Ativar

- IPP-SSL/TLS: Aplica encriptação SSL a uma comunicação IPP.

Configurações de fábrica: Desactivar

- Redireccionar HTTP para HTTPS no Acesso à Página Web do Dispositivo: Quando esta definição está activada, toda a comunicação que tenta aceder à máquina através do HTTP é redireccionada para o HTTPS.

Configurações de fábrica: Desactivar

Porta de cliente

- HTTPS:
Aplica encriptação SSL a uma comunicação HTTP.

Configurações de fábrica: Ativar

- FTPS:
Aplica a encriptação FTP a uma comunicação HTTP.

Configurações de fábrica: Ativar

- SMTP-SSL/TLS:
Aplica a encriptação SMTP a uma comunicação HTTP.

Configurações de fábrica: Ativar

- POP3-SSL/TLS:
Aplica a encriptação SSL/TLS a uma comunicação POP3.

Configurações de fábrica: Ativar

- LDAP-SSL/TLS:
Aplica a encriptação SSL/TLS a uma comunicação LDAP.

Configurações de fábrica: Ativar

- syslog-SSL/TLS:
Aplica a encriptação SSL/TLS quando enviar registos de auditoria.

Configurações de fábrica: Ativar

- Verifique Assinatura do Certificado do Servidor da Outra Parte:
Valide o certificado do servidor com o qual está a comunicar.

Configurações de fábrica: Desactivar

- TLS1.2: Usar apenas TLS1.2.

Configurações de fábrica: Ativar

- TLS1.3: Usar apenas TLS1.3.

Configurações de fábrica: Ativar



Nível de Encriptação

O nível da encriptação pode ser definido num de três níveis.

Configurações de fábrica: Baixa compressão

Certificado do dispositivo

Estado de Certificação

Apresenta o estado do certificado exigido para a comunicação SSL/TLS. Clique na tecla [Selecionar] para instalar o certificado.

Informação de Certificado

Se estiver instalado o certificado do dispositivo, clique na tecla [Apresentar] para exibir a informação do certificado.

Selecionar dispositivo¹⁵

Clique na tecla [Selecionar] para exibir os certificados do dispositivo que já foram registados. Selecione a partir destes.



Definições S/MIME

Definições S/MIME

Define se deve ser usado S/MIME para digitalização para Email.

Configurações de fábrica: Desactivar

Certificado do dispositivo

Estado de Certificação

Mostra o estado do certificado necessário para envio através de S/MIME. Se pretender instalar o certificado, clique na tecla [Selecionar].

Definições do sinal

Assinar e-mail

Ativar "Assinar e-mail" para utilizar uma assinatura.

Configurações de fábrica: Ativar sempre

Algoritmo de Assinatura

Definir o algoritmo para a assinatura.

Configurações de fábrica: SHA-1

Definições de encriptação

Cifrar e-mail

Define a utilização da encriptação.

Configurações de fábrica: Ativar sempre

Encriptar

Selecione o método a utilizar para a encriptação.

Configurações de fábrica: AES-128

Desativar o envio para os endereços que não podem ser encriptados.

Proibir a transmissão para endereços que não possam ser encriptados.

Configurações de fábrica: Ativar

Informação de Certificado

Se estiver instalado o certificado do dispositivo, clique na tecla [Apresentar] para exibir a informação do certificado.

Selecionar dispositivo¹⁵

Clique na tecla [Selecionar] para exibir os certificados do dispositivo que já foram registados. Selecione a partir destes.



Esta definição só pode ser definida nas páginas Web.



Definições de IPsec

A opção IPsec pode ser utilizada para transmissão/recepção de dados numa rede.

Quando se utiliza IPsec, os dados podem ser enviados e recebidos em segurança sem ser necessário configurar as definições para a encriptação IP num browser da Web ou em outra aplicação de nível superior.

Ao activar estas definições, ter em consideração o seguinte.

- Pode demorar algum tempo a reflectir-se nas definições da máquina, durante o qual não é possível efectuar a ligação à máquina.
- Se as definições do Modo de Configuração (versão Web) não estiverem correctamente seleccionadas, a ligação à máquina pode não ser permitida, ou as definições podem não permitir imprimir, digitalizar, ou visualizar o Modo de Configuração (versão Web). Neste caso, remover a selecção e modificar as Definições do Sistema (nas páginas Web).

Definições Condicoes

Definições de IPsec

Define se deve ser utilizado IPsec para transmissão.

Configurações de fábrica: Desactivar

Definições de IKEv1

Chave Pré-Partilhada

Introduzir a chave pré-partilhada a utilizar para IKEv1.

Duração SA (tempo)

Definir a duração SA.

Configurações de fábrica: 28800 segundos

Duração SA (tamanho)

Definir a duração SA (tamanho).

Configurações de fábrica: 28800 KB

Duração IKE

Definir a duração IKE.

Configurações de fábrica: 30 segundos



Regras de IPsec

Aparecem as regras de IPsec registadas.

Para adicionar uma nova regra, clique na tecla [Adicionar].

Para eliminar uma regra, selecione a regra que pretende eliminar e clique na tecla [Eliminar].

Registo de Regra de IPsec

Nome da Regra

Introduzir um nome para a regra de IPsec.

Prioridade

Definir o nível de prioridade.

Configurações de fábrica: 1

Selecione o Nome de Regra que será o Modelo de Registo

Se já existir uma regra registada semelhante à regra que pretende criar, pode criar uma nova regra baseada na regra registada.

Endereço do Dispositivo

Definir o tipo de endereço IP a utilizar na máquina e o número de porta (para IPv6, definir o número de porta/comprimento do prefixo).

Endereço do Cliente

Definir o tipo de endereço IP de destino e o número de porta (para IPv6, definir o número de porta/comprimento do prefixo).

Protocolo

Definir o protocolo a utilizar.

Configurações de fábrica: TCP

Modo filtro

Configurar as definições do método de autenticação utilizado para IPsec.

Configurações de fábrica: IPsec

Encriptação IPsec

Configurar as definições do método de autenticação utilizado para IPsec.

ESP

Selecionar a utilização da autenticação ESP.

Configurações de fábrica: Ativar

Permitir Comunicação sem ESP

Especificar se é ou não permitida uma comunicação que não utilize ESP.

Configurações de fábrica: Ativar

AH

Selecionar a utilização da autenticação AH.

Configurações de fábrica: Desactivar

Permitir Comunicação sem AH

Especificar se é ou não permitida uma comunicação que não utilize AH.

Configurações de fábrica: Desactivar



Função de Administração de Documentos

Todos os dados de imagens transmitidos (enviados ou recebidos por fax ou transferência de e-mail) podem ser encaminhados para qualquer destino.

Nome da lista	Definições
A Encaminhar Definições de Destino (Enviar Dados)	
Reencaminhar Dados de Envio	Definir um destino para encaminhar os dados enviados. Configurações de fábrica: Desactivar
E-mail/Pasta de Rede/FTP/Ambiente de Trabalho	Seleccionar um tipo de encaminhamento dos dados de imagem enviados ou recebidos. Quando solicitado, seleccionar o destino a partir do Livro de Endereços. É possível introduzir um e-mail directamente. <ul style="list-style-type: none">• Formato: Seleccionar o formato do ficheiro para encaminhamento de entrada.
Apagar definições	Liberta as definições de destino.
Form. Ficheiro	Seleccionar o formato do ficheiro para encaminhamento de entrada.
A Encaminhar Definições de Destino (Dados Recebidos)	
Encaminhar Dados recebidos	Definir um destino para encaminhar os dados recebidos. Configurações de fábrica: Desactivar
E-mail/Pasta de Rede/FTP/Ambiente de Trabalho	Seleccionar um tipo de encaminhamento dos dados de imagem enviados ou recebidos. Quando solicitado, seleccionar o destino a partir do Livro de Endereços. É possível introduzir um e-mail directamente. <ul style="list-style-type: none">• Formato de ficheiro: Seleccionar o formato do ficheiro para encaminhamento de entrada.
Apagar definições	Liberta as definições de destino.
Form. Ficheiro	Seleccionar o formato do ficheiro para encaminhamento de entrada. Configurações de fábrica: TIFF (Multi)



Mesmo se for utilizada a função de scanner "[AJUSTE AUTOMATICAMENTE OS DADOS DE DIGITALIZAÇÃO DISTORCIDOS \(Ajus. de dist. do original\) \(página 6-159\)](#)", os resultados de correção não serão refletidos.



Definição de impressão de padrão oculto

Seleccionar Definição de Impressão de Padrão Oculto.

A função de impressão de padrão oculto é eficaz para impedir cópias não autorizadas, através da impressão de um texto especificado no fundo das folhas impressas.

Definições de Estado Inicial

Pré-Definições

Item	Descrição
Definição de impressão de padrão oculto	É possível imprimir um padrão com estas definições. Configurações de fábrica: Tudo Inválido
Cor de impressão	Select a print colour. Configurações de fábrica: Black
Exposição	Seleccionar uma exposição. Configurações de fábrica: Normal
Tamanho de fonte	Seleccionar um tamanho de fonte. Configurações de fábrica: 48 pontos
Ângulo	Seleccionar um ângulo do carácter. Configurações de fábrica: 0°
Estilo da fonte	Seleccionar as definições do carácter normal ou itálico. Configurações de fábrica: Normal
Padrão de camuflagem	Definir um padrão de camuflagem. Configurações de fábrica: Padrão 1
Método de impressão	Seleccionar um padrão de visualização do carácter. <ul style="list-style-type: none">• Destaque de Caracteres.• O fundo destaca-se. Configurações de fábrica: Positivo

**Def. cont. de impress.**

Item	Descrição
Predefinir palavra	Permite seleccionar uma cadeia de caracteres predefinidos. Podem ser seleccionadas as seguintes cadeias de caracteres. • NÃO COPIAR, Interditar Cópia, Apenas Uso Interno, Manusear com Cuidado, CONFIDENCIAL, Cópia Inválida, IMPORTANTE, CÓPIA Configurações de fábrica: Ativar, Copiadora
Texto Pré-Definido	Seleccionar uma cadeia de caracteres predefinida e guardada. Esta definição é ignorada se [Entrada Directa] estiver activada. • NÃO COPIAR, Interditar Cópia, Apenas Uso Interno, Manusear com Cuidado, CONFIDENCIAL, Cópia Inválida, IMPORTANTE, CÓPIA
Impressão de Informação	Activa simultaneamente a impressão dos seguintes conjuntos de informação. • Número de série, ID da conta da tarefa, nome de início de sessão/número do utilizador, número do controlo de cópias, data e hora Configurações de fábrica: Tudo Inválido
Desactivar Entrada Directa	Defina se deve permitir a introdução directa de caracteres de impressão para a impressão de blocos de tinta em cada modo. Configurações de fábrica: Desactivar

Contraste

Definir um contraste do carácter.

Preto, magenta, e ciano podem ser definidos em qualquer um de 9 níveis.

Configurações de fábrica: Todos a 5

Registo de texto personalizado

Permite guardar os caracteres de impressão criados pelo utilizador. É possível armazenar até 30 caracteres.



Impressão de informação de rastreio

Imprime a informação de rastreio no topo ou no fundo das páginas quando é executada a tarefa de cópia ou impressão. Esta função imprime forçosamente as informações detectáveis pré-especificadas para evitar uma cópia não autorizada.

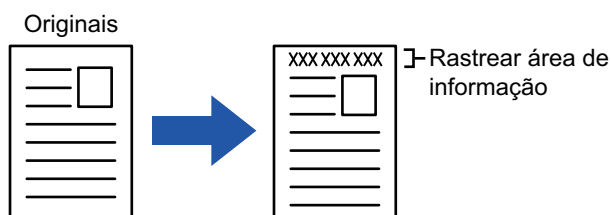

Item	Descrição
Definição de impressão da informação de rastreio	Definir esta opção para imprimir a informação de rastreio. Configurações de fábrica: Desactivar
Inform. impressão	É possível imprimir a informação seguinte. <ul style="list-style-type: none"> Número de série, caracteres, ID da conta da tarefa, nome de início de sessão/número do utilizador, data e hora Configurações de fábrica: Número de série: Habilitar, Texto: Desativar, ID do trabalho da conta: Ativar, Nome de login/Número de usuário: Ativar, Data/Hora: Ativar
Seleccionar a cor de impressão	Set the print colour. Configurações de fábrica: Black
Posição	Definir uma posição de impressão em cada página. Configurações de fábrica: Imprimir lado superior do papel: Desativar, Imprimir Lado Inferior do Papel: Ativar, Imprimir lado esquerdo do papel: Ativar, Imprimir lado direito do papel: Desativar, ajuste de posição: 1 (externo)
Tamanho de fonte	Defina o tamanho dos caracteres a imprimir. Configurações de fábrica: Meio
Seleccionar o trabalho a imprimir	Definir um trabalho para imprimir a informação de rastreio. Configurações de fábrica: Todos ativados



- Se esta função for especificada junto com outra função de composição de imagem, as informações de rastreamento serão impressas na parte superior.
- As informações adicionadas durante a impressão ou a imagem de pré-visualização da ID do trabalho de conta e a data/hora são apresentadas da forma indicada.
ID do trabalho de conta: 00000
Data/hora: DD/MM/AAAA hh:mm



Registo de Auditoria

Os registos são criados e guardados para vários eventos relacionados com funções de segurança e definições.

Os registos de auditoria são criados e guardados em Inglês. No entanto, os valores das definições como, por exemplo, os nomes dos ficheiros que são introduzidos a partir de fontes externas, são gravados tal como criados.

Os registos de auditoria que foram guardados no armazenamento interno podem ser exportados por um administrador para um PC como ficheiros TSV.

Pode seleccionar o armazenamento interno ou um servidor externo como o destino de gravação dos registos de auditoria.



Quando o espaço disponível para gravação interna dos registos de auditoria não é suficiente, os registos mais antigos serão substituídos.

Registo de Auditoria

Pode efetuar "Registo de Auditoria" da forma apresentada em seguida.

Em "Definições (administrador)", selecione [Definições de Sistema] → [Definições De Segurança] → [Registo de Auditoria]

Selecione "Controlo de segurança", "Definições de Armazenamento/Envio" ou "Guardar/apagar o Registo de Auditoria".

Configurações de fábrica: Desactivar

Definições de Armazenamento/Envio

Pode efetuar as "Definições de Armazenamento/Envio" da forma apresentada em seguida.

Em "Definições (administrador)", selecione [Definições de Sistema] → [Definições De Segurança] → [Registo de Auditoria] → [Definições de Armazenamento/Envio]

Em seguida, efetue as definições de armazenamento e transmissão.

Configurações de fábrica: Armazenar no Disco Local:Ativar, Enviar pelo Servidor:Desativar, Ativar SSL/TLS:Desativar, Número de Porta:514, Número de Porta (Use SSL/TLS):6514

Guardar/apagar o Registo de Auditoria

Pode efetuar "Guardar/apagar o Registo de Auditoria" da forma apresentada em seguida.

Em "Definições (administrador)", selecione [Definições de Sistema] → [Definições De Segurança] → [Registo de Auditoria] → [Guardar/apagar o Registo de Auditoria]

Selecione "Guardar o Registo de Auditoria" ou "Apagar o Registo de Auditoria".



- Pode efetuar "Guardar o Registo de Auditoria" apenas na página Web.
- Se tiver definido um elevado nível de segurança, este não será exibido se o registo de auditoria estiver desativado ou o armazenamento do armazenamento estiver desativado.



Especificações do Registo de Auditoria

Se o registo de auditoria for guardado para um servidor externo, o registo de auditoria é guardado temporariamente na zona tampão reservada no armazenamento interno até que a transmissão para o servidor externo seja bem sucedida.

- Os registos de auditoria enviados com sucesso para o servidor externo são eliminados da zona tampão.
- Se a transmissão para o servidor externo falhar, será exibida uma mensagem de aviso no painel de operações e no ecrã da página web, e a transmissão será retransmitida periodicamente para o servidor externo até que a transmissão seja bem sucedida.

Os eventos de auditoria e as informações armazenadas no registo de auditoria são os indicados na tabela seguinte.



Se a alimentação desta máquina for desligada por um método diferente do descrito no manual do utilizador ou devido a uma falha de energia, o evento [Fim da Auditoria] pode não ser registado. Certifique-se de que desliga a energia desta máquina de acordo com o procedimento correto. Recomendamos também a utilização de uma fonte de alimentação ininterrupta (UPS) no caso de um evento imprevisto, tal como uma falha de energia.

Nome do evento	Data e Hora* ¹	Operação I/F* ²	Nome de Início de Sessão	Resultado* ³	Informação Adicional
Início da Auditoria	Sim	N/A	N/A	Sim	Razões para começar Arranque normal: alimentação principal ligada, painel SW pressionado, reiniciar, temporizador, fax, rede, bandeja de resíduos de papel, remoção de papel de fax, outros Outros: eliminação de segurança
Fim da Auditoria	Sim	N/A	N/A	Sim	N/A
Conclusão do Trabalho	Sim	Sim	Proprietário do Trabalho (SISTEMA)	Sim	Nome do trabalho finalizado
I&A Êxito	Sim	Sim	A cadeia de texto introduzida como nome de início de sessão	N/A	Endereço IP da fonte de início de sessão 127.0.0.1 para o painel de operações
I&A Falha	Sim	Sim	A cadeia de texto introduzida como nome de início de sessão	N/A	Endereço IP da fonte de início de sessão 127.0.0.1 para o painel de operações
Adicionar Utilizador	Sim	Sim	Utilizador que adicionou	Sim	Nome de início de sessão adicionado
Início de Sessão concluído	Sim	Sim	A cadeia de texto introduzida como nome de início de sessão	N/A	Conclusão ativa/ Limite de tempo
Alterar Palavra-passe	Sim	Sim	O utilizador que efetuou a alteração	Sim	Nome de início de sessão do utilizador cuja palavra-passe foi alterada
Alterar nome de início de sessão	Sim	Sim	O utilizador que efetuou a alteração	Sim	Nome de início de sessão após alteração
Eliminar utilizador	Sim	Sim	Utilizador que eliminou	Sim	Nome de início de sessão eliminado (TODOS se todos os utilizadores forem eliminados)
Adicionar Grupo de Autoridade	Sim	Sim	Utilizador que adicionou	Sim	Adicionado o nome do grupo de autoridade



Nome do evento	Data e Hora*1	Operação I/F*2	Nome de Início de Sessão	Resultado*3	Informação Adicional
Alterar a função	Sim	Sim	O utilizador que efetuou a alteração	Sim	<ul style="list-style-type: none">Nome de início de sessão do utilizador cujo grupo de autoridade foi alteradoAlterado o nome do grupo de autoridade
Altere a definição do Grupo de Autoridade	Sim	Sim	O utilizador que efetuou a alteração	Sim	Definições de privilégios alteradas Nome de Grupo
Adicione Grupos de Limite de Páginas	Sim	Sim	Utilizadores com funções adicionais	Sim	Nome do grupo adicional de limite de páginas
Elimine Grupos de Limite de Páginas	Sim	Sim	Utilizadores cujas funções são eliminadas	Sim	Nome do grupo de limite de páginas eliminado
Altere a Definição do Grupo de Limite de Páginas	Sim	Sim	Utilizadores que tenham alterado as definições	Sim	Nome do grupo de limite de páginas alterado
Altere a Definição de Hora	Sim	Sim	O utilizador que efetuou a alteração	Sim	N/A
Altere a Definição	Sim	Sim	Utilizador que efetuou a alteração ("ByPolicy" ao aplicar a política AD)	Sim	<ul style="list-style-type: none">Definição de itens cujos valores de definição foram alteradosDefinir valor após alteração
Recuperação de firmware	Sim	N/A	N/A	Sim	<ul style="list-style-type: none">Nome do FirmwareVersão do firmware após recuperação
Executar Rejeição	Sim	N/A	N/A	Sim	Nome distinto do firmware ou app OSA incorporada
TLS, falha de comunicação IPsec (Falha Comm) * O parceiro de comunicação é outro que não o servidor de auditoria	Sim	N/A	Utilizadores que estão a comunicar	N/A	<ul style="list-style-type: none">Endereço IP do iniciador de comunicaçãoEndereço IP do parceiro de comunicaçãoDireção de comunicaçãoMotivo da falha
Alterar o Livro de Endereços	Sim	Sim	Utilizador que atualizou	Sim	<ul style="list-style-type: none">No momento da adição: ID de gestão interna e nome de destino da entrada adicionadaAo apagar / alterar: ID de gestão interna da entrada eliminada / alterada
Atualização de Firmware	Sim	Sim	Utilizador que atualizou	Sim	<ul style="list-style-type: none">Nome do FirmwareVersão do Firmware antes da atualizaçãoVersão do Firmware após a atualização
Intrusão/Ataque detetado	Sim	N/A	N/A	Sim	<ul style="list-style-type: none">Endereços IP que foram bloqueadosQuando o número máximo de deteções é alcançado, "atinge o limite" é adicionado.
Libertar Endereço Negado	Sim	Sim	Utilizadores que foram libertados	Sim	Endereço IP libertado



Nome do evento	Data e Hora*1	Operação I/F*2	Nome de Início de Sessão	Resultado*3	Informação Adicional
Invocar App EAM	Sim	N/A	N/A	Sim	Iniciar a aplicação de Contas Externas Sharp OSA Informação Adicional: Endereço IP e Nome da Aplicação do Servidor de Conta Externa Sharp OSA
Ensaio CSRF	Sim	Net	N/A	N/A	Ataque ao Endereço IP
Ativar Aplicações OSA Incorporadas	Sim	Sim (N/A para atualizações de firmware)	Utilizadores que ativaram a função (administrador predefinido para instalação e atualização via Portal de Aplicações, sistema para atualização de firmware) para instalação e atualização a partir do Portal de Aplicações, "sistema" para atualização de firmware)	Sim	<ul style="list-style-type: none">Nome da aplicaçãoDetalhes da ligação (endereço IP onde a operação de ativação foi efetuada) (127.0.0.1 para o painel de operações))
Enviar Destino Externo	Sim	Sim	Utilizadores que enviaram	Sim	Endereço de email de destino/Endereço IP/caminho para a pasta SMB
Web Push Print	Sim	Sim	Utilizadores da função	Sim	Endereço IP a partir do qual o ficheiro foi descarregado
Altere as Definições de Serviço	Sim	Sim	Utilizadores que tenham alterado as definições	Sim	Definições alteradas e seus valores
Alterar para o modo de serviço	Sim	Sim	Serviço	Sim	N/A
A funcionar em modo de serviço	Sim	Sim	Serviço	Sim	Valores de definição alterados
Autenticação do utilizador da conta externa Sharp OSA	Sim	Sim	A cadeia de texto introduzida como nome de início de sessão	Sim	N/A
Deteção de vírus programada	Sim	N/A	N/A	Êxito/Falha	Em caso de falha, o motivo <ul style="list-style-type: none">Interrupção da digitalização em curso devido ao corte de energiaInterrupção da digitalizaçãoQualquer outra razãoInterrupção de uma digitalização em curso devido a outra razão que não as acima referidasFalha de digitalização devido a erros que não os acima referidos



Nome do evento	Data e Hora*1	Operação I/F*2	Nome de Início de Sessão	Resultado*3	Informação Adicional
Deteção de vírus mediante pedido	Sim	Ope/Web	Utilizadores que solicitaram a realização da digitalização	Êxito/Falha	Em caso de falha, o motivo <ul style="list-style-type: none">• Interrupção da digitalização em curso devido ao corte de energia• Interrupção da digitalização• Qualquer outra razão Interrupção de uma digitalização em curso devido a outra razão que não as acima referidas <ul style="list-style-type: none">• Falha de digitalização devido a erros que não os acima referidos
Deteção de vírus	Sim	N/A	N/A	Sempre "Êxito"	Uma das seguintes <ul style="list-style-type: none">• Firmware• Dados de entrada• Dados de saída• Dados armazenados• App OSA Nome de identificação dos dados (nome do ficheiro, etc., se possível). N/A se não for possível) Nome de identificação do vírus
Atualização Automática de Padrões	Sim	N/A	N/A	Êxito/Falha	Em caso de falha, o motivo <ul style="list-style-type: none">• Erro de ligação ao servidor• Falha ao descarregar o ficheiro de padrões• Hora de ajuste do sistema incorreta• Falha de digitalização devido a erros que não os acima referidos
Atualização de Padrões mediante pedido	Sim	Ope/Web	Utilizadores que solicitaram a implementação da atualização	Êxito/Falha	Em caso de falha, o motivo <ul style="list-style-type: none">• Erro de ligação ao servidor• Falha ao descarregar o ficheiro de padrões• Hora de ajuste do sistema incorreta• Falha de digitalização devido a erros que não os acima referidos
Altere a Definição	Sim	Sim	Utilizadores que alteraram os valores de definição	Êxito/Falha	Definição de itens e valores para página Web (Definição de Verificação de Vírus)

* 1 A data e a hora em que o evento ocorreu é apresentada no formato alargado da ISO 8601.

* 2 Qualquer uma Ope/Web/sNet é exibida como a interface de operação. No entanto, se na tabela estiver "N/A", será escrito como "N/A".

* 3 Sucesso/Falha serão apresentados como resultado do evento.



Gestão de certificado

Gestão de certificados do dispositivo

Importar

Importar o certificado/chave privada.



Esta definição só pode ser definida nas páginas Web.

Exportar

Exportar o certificado/chave privada.



Esta definição só pode ser definida nas páginas Web.

Informação de Certificado

Mostra o estado do certificado.

Criação de certificado e chave privada



Esta definição só pode ser definida nas páginas Web.

Nome Comum (Necessária)

Introduzir o nome a utilizar.

Organização

Introduzir o nome da empresa.

Unidade Organizacional

Introduzir o nome da unidade dentro da empresa.

Cidade/Localidade

Introduzir a cidade ou localidade.

Estado/Província

Introduzir o estado/província.

País/Região (Necessária)

Introduzir o código do país.

Endereço do Remetente

Introduzir o endereço de e-mail do remetente.



Data de Início do Certificado

Introduzir a data e hora de início para o certificado.

Período de Validade do Certificado

Introduzir a data de validade do certificado.

Informação de Certificado

Introduzir a informação de certificação.

Gestão de Pedido de Assinatura de Certificado (CSR)

Instalar

Instalar o certificado.

Informação de Certificado

Mostra o estado do certificado.

Execução de requisição de assinatura certificada (CSR)

Nome Comum (Necessária)

Introduzir o nome a utilizar.

Organização

Introduzir o nome da empresa.

Unidade Organizacional

Introduzir o nome da unidade dentro da empresa.

Cidade/Localidade

Introduzir a cidade ou localidade.

Estado/Província

Introduzir o estado/província.

País/Região (Necessária)

Introduzir o código do país.

Endereço do Remetente

Introduzir o endereço de e-mail do remetente.

Data de Início do Certificado

Introduzir a data e hora de início para o certificado.

Período de Validade do Certificado

Introduzir a data de validade do certificado.

Informação de Certificado

Introduzir a informação de certificação.



Gestão de Certificado CA

Importar

Importar o certificado.

Informação de Certificado

Mostra o estado do certificado.



Poup Energia

Definição eco

O consumo de energia da máquina pode ser reduzido pela definição do Modo Eco. Apesar da definição de cada função poder ser alterada separadamente, a máquina dispõe do "Modo Normal" e do "Modo Eco" para permitir a alteração simultânea de definições.

Exibir ecrã da Função de Recomendação Eco

Pode visualizar funções ambientalmente recomendadas, como a impressão duas faces e N-Up durante a cópia, impressão de arquivo de documentos e impressão direta.

Os valores de definição aplicados por cada modo são os seguintes.

Poup Energia	Modo personalizado	Modo eco
Def De Modo Pré-Aquecimento	1 minutos	1 minutos
Desactivar painel no modo de pré-aquecimento	Ligado	Ligado
Temp De Desligar Automático	Fixar tempo de transição.: 11 min. (para a Europa) 1 min. (Exceto para a Europa)	Fixar tempo de transição.: 1 min.
Assim que o trabalho remoto for concluído, entrar no modo Alimentação automática desligada.	Ligado	Ligado
Nível de energia do modo de suspensão	Baixo consumo	Baixo consumo
Definição de digitalização eco	Ligado	Ligado (Todos os Modos Exceto Copiar)

Configurações de fábrica: Desactivar



Nem todas as definições de Poupança de energia das Definições do sistema são aplicadas durante a utilização do modo Personalizado/Eco.



Mostrar uma mensagem para atrasar o tempo de entrada no Modo de Pré-aquecimento / Desligar Automático

Defina se uma mensagem é exibida 15 segundos antes de entrar no modo de pré-aquecimento ou no modo de desligamento automático.

Configurações de fábrica: Desactivar

Definições de modo

Esta função permite-lhe definir de imediato a função Eco. Existem o "Modo Personalizado" e "Modo Eco".

Item	Descrição
Modo personalizado	Permite o funcionamento fácil da máquina com baixo consumo de energia.
Modo Eco	Minimiza o consumo de energia da máquina.

Def De Modo Pré-Aquecimento

O tempo até que o modo de pré-aquecimento funcionar é de 1 a 60 minutos em unidades de 1 minuto (BP-50C26/BP-50C31/BP-50C36/BP-50C45/BP-55C26/BP-60C31/BP-60C36/BP-60C45/BP-70C31/BP-70C36/BP-70C45), Intervalo de 1 a 120 minutos (BP-50C55/BP-50C65/BP-70C55/BP-70C65).

O Modo de Pré-Aquecimento activa-se quando a duração de tempo definida passar depois de concluída a impressão e não forem efectuadas mais operações. Esta função reduz os custos com a energia, e ao mesmo tempo ajuda a preservar os recursos naturais e a poluição.

Seleccionar a hora que melhor se adequa às necessidades do local de trabalho em causa.

O visor do painel pode ser desligado (Off) no Modo de Pré-Aquecimento.

Configurações de fábrica: 1 minutos



Não é possível desactivar o Modo de Pré-Aquecimento.

Desactivar painel no modo de pré-aquecimento

Definir se as luzes do painel de operações se apagam no modo de pré-aquecimento.

Configurações de fábrica: Ativar



Assim que o trabalho remoto for concluído, entrar no modo Alimentação automática desligada.

Esta função funciona em modo de Desligar Automático. Depois de concluir um trabalho de impressão recebido de um computador ou imprimir dados de fax recebidos, a máquina regressa imediatamente ao modo de Desligar Automático.
Configurações de fábrica: Ativar

Fixar tempo de transição.

O tempo de transição de Desligar Automático é fixado.

Quando está definida é activada, a opção [Mudar tempo de trans. pela alt. do dia.] é desactivada.

Configurações de fábrica: Ativar, Temp de Desligar Automático:1 minuto



Na Europa, esta definição não está disponível e o modo Desligar automático está sempre definido.

Mudar tempo de trans. pela alt. do dia.

Esta função controla a transição para o modo Desligar Automático optimizando-a para cada período de tempo ao analisar a utilização da máquina com base nos registos de trabalhos no decurso de um período de 4 semanas.

Quando está definida é activada, a opção [Fixar tempo de transição.] é desactivada.

Configurações de fábrica: Desactivar



- As definições de controlo de transferência da imagem não são alteradas.
- Isto não se aplica ao Horário Ligar/Desligar Alimentação. Se ambas estiverem desactivadas, as definições de Horário Ligar/Desligar Alimentação têm precedência.
- As páginas são contadas para cada tamanho de papel separadamente.
- Durante o período de tempo em que a energia da máquina está desligada, não há qualquer trabalho.

Transição para os modos Poupança de Energia e Desligar Automático

Padrão	Tempo de transição	Número médio de cópias por hora*
Modo1 (Início do Trabalho Prioridade1)	Após 1 hora	700 ou mais
Modo2 (Início do Trabalho Prioridade2)	Após 30 minutos	150 a 699
Modo3 (Poupança de Energia Prioridade1)	Após 5 minutos	40 a 149
Modo4 (Poupança de Energia Prioridade2)	Após o período de tempo mínimo	de 0 para 39

* Predefinição de fábrica



Auto

Esta função controla a energia otimizando-a para cada período de tempo analisando o uso da máquina com base nos registos de trabalhos no decurso de um certo período de tempo.



Se a máquina não tiver a informação do registo de trabalhos de 4 semanas, a máquina entra no modelo2 (Modo3 (Prioridade à Poupança de Energia1) entre as 8:00 e as 18:00 horas). De seguida, entra no Modo4 (Prioridade à Poupança de Energia2).

Manual

É possível definir um padrão para cada faixa temporal.

A máquina dispõe já de um modelo de 3 padrões. O padrão de Poupança de Energia pode ser acrescentado aos "Padrões Eco Originais 1 a 4".

Modelo de três padrões

Modelo	Padrão	Descrição do modo
Modelo 1	Todo o dia "Poup. Energia Priorid.2"	A máquina funciona sempre no modo "Modo4 (Prioridade2 poupança de energia)".
Modelo 2	8:00-18:00 "Poup. Energia Priorid.1"	A máquina funciona no modo "Modo3 (Prioridade1 poupança de energia)" entre as 8:00 e as 18:00 e no modo "Modo4 (Prioridade2 poupança de energia)" nas outras horas.
Modelo 3	8:00-18:00 "Início Trab. Priorid.1"	A máquina funciona no modo "Modo1 (Início do Trabalho Prioridade1)" entre as 8:00 e as 18:00 e no modo "Modo4 (Prioridade2 poupança de energia)" nas outras horas.

Nível de energia do modo de suspensão

Baixo consumo: A máquina muda para o modo de poupança de energia, mas demora algum tempo a recuperar.

Reactivação rápida: Comparativamente com o Baixo Consumo, o valor do consumo sobe um pouco, mas proporciona uma recuperação mais rápida.

Modo Sensor de movimento (BP-60C31/BP-60C36/BP-60C45/BP-70C31/BP-70C36/BP-70C45/BP-70C55/BP-70C65)

Permite a alternância entre os modos de poupança de energia através do sensor de movimento.

Configurações de fábrica: Baixo consumo



Definição de digitalização eco

Esta definição mantém a unidade de fusão desligada ao efetuar uma operação que não envolva impressão, tal como o envio de um documento digitalizado.

Definir "Definição de digitalização eco" para , e selecionar um modo ou ecrã para ativar a Definição de digitalização eco.

É possível definir os modos e ecrãs indicados a seguir.

- Ecrã Inicial
- Copiar
- Enviar Imagem
- Arquivo Documentos
- Definições de Sistema
- SharpOSA

Configurações de fábrica: Ativar, Ecrã Inicial: Desativar, Copiar: Desativar, Enviar Imagem: Todos activados, Arquivo Documentos: Todos activados, Definições de Sistema: Ativar, Sharp OSA: Todos ativados

Lista de Padrões de Poupança de Energia

Esta função analisa a utilização da máquina e controla a entrada no modo Desligar automático com base na frequência de utilização. Se pretender gerir a alimentação da máquina utilizando a lista de padrões de poupança de energia, seleccione [Manual] em [Definições de Sistema] - [Definição eco] - [Mudar tempo de trans. pela alt. do dia.], e depois seleccione um Padrão de atualização automática na lista pendente ou um dos Padrões eco originais 1 a 4.

Para analisar automaticamente a utilização da máquina e atualizar o padrão, como necessário, defina Padrão de atualização automática.

Editar Padrão

Definir o Padrão eco original.

Item	Descrição
Alterar Nome do Padrão	Para alterar o nome do padrão, introduza o nome desejado.
Padrão a Modelar	Selecionar o padrão guardado em que pretende basear o novo padrão. Para copiar as definições de um padrão selecionado, seleccione [Copiar o padrão seleccionado].
Def. Poup. Energia	Definir períodos de tempo para os modos da máquina. Selecionar um modo de 1 a 4 e depois um dia da semana, a hora de início e a hora de fim.
Dia da Semana	Definir o dia da semana em que pretende ativar o modo selecionado na Definição de poupança de energia.
Hora de Início/Tempo de Acabamento	Definir o período de tempo durante o qual quer ativar o modo selecionado na Definição de poupança de energia.



Definições de funcionamento numa data específica

Pode configurar, como "data específica", um dia em que tenha uma grande quantidade de impressões ou queira efetuar uma operação especial, e definir um padrão de poupança de energia específico só para essa data.



A operação da data específica é efetuada no dia configurado como data específica independentemente da definição de tempo de transição para Desligar automático (ativado ou desativado).

Separador "Data específica"

Pode definir um período de até 7 dias para a Data específica. Definir uma data específica, o padrão de poupança de energia a aplicar e a operação que é efetuada se a data específica não corresponder a um dia útil.

Item	Descrição
Data	Configurar a data em que deseja utilizar a máquina com um padrão específico. Selecionar um dia entre 1 e 31 em Todos meses ou em Final de cada mês.
Funcionamento do modo economia de energia aplicada	Selecionar o padrão de poupança de energia que pretende aplicar. Utilizar o Separador "Padrão" (página 9-258) para especificar os detalhes do padrão de poupança de energia.
Funcionamento no feriado	Configurar a forma como a máquina opera se a data específica predefinida corresponder a dia feriado. Utilizar o Separador "Feriado" (página 9-259) para especificar o dia como feriado.



- Se uma data inicialmente especificada coincidir com uma outra que tenha sido movida por corresponder a um dia feriado, a definição da data anterior tem precedência.
- Se estiverem configuradas datas específicas com as mesmas datas, são utilizadas por ordem ascendente de 1 a 7 (números da data específica).

Separador "Padrão"

Este separador utiliza-se para configurar os detalhes de um padrão de poupança de energia.

Item	Descrição
Operação no modo de economia de energia	Selecionar um padrão de data específica que queira especificar.
Alterar Nome do Padrão	Introduzir um nome de padrão se quiser alterar o nome de um padrão de data específica.
Padrão a Modelar	Selecionar um padrão de origem se criar um padrão utilizando um padrão predefinido ou guardado.
Adicionar nova programação.	Adicionar uma programação.



Separador "Feriado"

Especificar um feriado. O dia que especificar como feriado não será uma data específica.

Item	Descrição
Lista de feriados	Se tocar nesta opção, vê as datas e dias da semana para os feriados que definiu durante dois anos.
Dia da semana	Utilizar esta opção para especificar um feriado usando um dia da semana.
Definir Período	Utilizar esta opção para especificar um feriado usando uma data. "Hora Final registada" mostra quando foi guardado o feriado guardado utilizando Definir Período.

Def. horário ligar/desl. alimen.

O painel do operador da máquina pode ser ligado ou desligado (On/Off) numa hora predefinida. É possível definir até três (3) padrões. O "Definição 1", "Definição 2" e "Definição 3" são executadas por esta sequência se tiverem sido definidas para o mesmo dia da semana ou para a mesma hora.



- A função de horário não suporta as definições de gestão de energia no Modo de Pré-aquecimento e no Modo Desligar Automático.
- A hora de desligar predefinida está sujeita às seguintes restrições:
 - Se a máquina estiver a funcionar devido à execução do trabalho actual ou por outras razões, a máquina só é desligada depois de concluído o trabalho.
 - A máquina não pode receber trabalhos da impressora.
 - A máquina pode receber trabalhos de cópia, como os de dados de fax recebidos.
 - Se a definição de Impressão com Tempo Especificado dos Dados Recebidos estiver activada, os trabalhos são copiados da próxima vez que a máquina for ligada.
- Se a Definição de Gestão de Energia também estiver activada, as definições de Horário Ligar/Desligar Alimentação têm precedência.
- Se especificar a mesma hora, as definições são aplicadas pela ordem "Definição 1", "Definição 2" e "Definição 3".
- A alimentação não é desligada nos seguintes casos:
 - "Activar Limpeza Automática" está em curso.
 - Enquanto a Otimização do Disco Local ou uma reiniciação estão em curso depois de o modo de definição ter sido alterado.
 - A predefinição da hora de ligar/desligar está no mesmo minuto em que a definição foi aceite.



Modo de Poupança do Toner

Este modo é utilizado para reduzir o consumo de toner.

O consumo de toner pode ser definido para cada um dos trabalhos de impressão de "Copiar", "Impressora" e "Impres.(Arq. Documentos)".

O consumo de toner pode ser selecionado em três níveis.

- Guardar toner1 (Consumo de Toner: Muito)
- Guardar toner2 (Consumo de Toner: Médio)
- Guardar toner3 (Consumo de Toner: Pouco)

Configurações de fábrica: Tudo Inválido



Os itens podem não aparecer dependendo do país e região.



Controlo de sistema

Registo de tarefas

Ver Registo de Trabalhos

Mostra o registo de uma tarefa executada na máquina.

Seleccionar um item e um período para ver, e premir a tecla [Apresentar].

Configurações de fábrica: Registo de tarefas:Todos ativados

Operação do registo do trabalho

Elimina ou guarda um registo de um trabalho efetuado na máquina.

Definir o número de trabalhos para [Número do registo de tarefa a notificar por e-mail] e clicar em [Armazenar].

Premir a tecla [Apagar] para eliminar o registo da tarefa.

Configurações de fábrica: O Número de Registo de Trabalho a Notificar por Email:50000



É possível guardar o registo da tarefa seleccionando [Registo de tarefas] no Modo de Configuração (versão Web).

Importar/Exportar Dados (Formato CSV)

Pode importar ou exportar dados.

Exportar configurações

Exportar tipo de configurações

Selecionar os dados a exportar a partir do livro de endereços ou da informação de utilizador registada. Depois de ter seleccionado os dados, clicar na tecla [Executar]. Os dados serão exportados no formato CSV.

Configurações de fábrica: Livro de Endereços:Ativado, Informação de Registo do Utilizador:Desativado

Importar configurações

Importar configurações de ficheiro

Pode importar os dados que foram exportados no formato CSV para a máquina.



Cópia de segurança de armazenagem

As informações sobre o livro de endereços e sobre o utilizador memorizadas na máquina podem ser guardadas e recuperadas num dispositivo de memória USB.

Para utilizar a máquina para manipular o ficheiro, insira, primeiro o dispositivo de memória USB na máquina. Se precisar de seleccionar definições na página web, use o computador para manipular o ficheiro.

Exportar Configurações

Exporta os dados.

Configurações de fábrica: Tudo Inválido

Importar Configurações

Importa os dados para a máquina.



Quando [Definições das Políticas das Senhas] estão ativadas, as seguintes contas de utilizadores não são alvo de importação.

- Contas de utilizadores que não têm um comprimento mínimo de palavra-passe.
- Quando [Ativar as Regras de Criação de Senhas] estão ativadas, as contas de utilizador não correspondem totalmente a esta definição.
- Contas de utilizadores que tenham sido determinadas para serem novamente registadas quando [Proibir Reutilização do Nome da Conta do Utilizador Apagado] está ativada.

Copiar Dispositivo

Guarda a informação de definição da máquina em formato XML e copia a informação para outra máquina.

Esta função poupa o trabalho de configurar repetidamente as mesmas definições em diversas máquinas.

Para utilizar a máquina para manipular o ficheiro, insira, primeiro o dispositivo de memória USB na máquina. Se precisar de seleccionar definições na página web, use o computador para manipular o ficheiro.

Exportar Configurações

Exporta os dados.

Configurações de fábrica: Tudo Inválido

Importar Configurações

Importa os dados para a máquina.



- Para modelos que podem ser importados, contacte a loja onde adquiriu o produto.
- As informações seguintes não são copiadas quando se procede à cópia do dispositivo:
 - Impressão de lista e itens de encaminhamento de fax.
 - Contagem e itens de visualização do estado do dispositivo.
 - Endereço IP da máquina, nome do dispositivo, palavra-passe do administrador, nomes do remetente para envio de imagem e outras informações específicas da máquina.
 - Valores de ajuste únicos para cada hardware, tais como contraste do ecrã/ajuste da posição do agrafador de encadernação



Encaminhar livro de endereços

Reencaminhar os dados guardados no livro de endereços da máquina para outra máquina.

Para encaminhar o conteúdo do livro de endereços, introduza o endereço IP da máquina de destino e a palavra-passe de administrador dessa máquina e toque na tecla [Executar].

A arquivar segurança de dados

É possível fazer uma cópia de segurança com o Arquivo de Documentos e restaurar um ficheiro de cópia de segurança na máquina.



A cópia de segurança dos dados de arquivo é operada no modo de configuração (versão Web).

Exportar configurações

Selecionar a pasta cuja cópia de segurança pretende fazer e clicar em [Executar]. Os ficheiros são guardados no seu computador.

Item	Descrição
Índice	Os nomes das Pastas exibidos podem ser filtrados por índice.
Mostrar Itens	Define o número de ficheiros exibidos.

Importar configurações

É possível restaurar na máquina um ficheiro que foi guardado com "Exportar configurações". Introduzir um máximo de 200 caracteres para o caminho do ficheiro guardado em "Importar configurações de ficheiro" e clicar em [Executar].

Repor configurações

Restaurar Pré-Definições Fábrica

Restaura as definições actuais (seleccionadas no Modo de Configuração) para as predefinições de fábrica. Se pretende criar um registo das definições atuais antes de restaurar, imprima as definições atuais seleccionando [Estado] em "Definições (administrador)" → [Lista de Dados] → [Lista para Administrador].



Se as definições forem alteradas, estas alterações serão aplicadas quando reiniciar a máquina. Para reiniciar a máquina, consultar "[LIGAR A CORRENTE \(página 1-11\)](#)".

Reiniciar NIC

Repõe todas as "Definições de Rede" nas predefinições de fábrica.



E-mail de Alerta e Estado

Mensagem de Estado

Selecciona as definições da função Estado do E-mail Padrão ou da função Estado do E-mail Avançado. A função do Estado do E-mail pode transmitir periodicamente informações do estado da máquina para o endereço guardado.

Padrão

Define separadamente a Lista 1 de endereços do estado do E-mail, a Lista 2 de endereços do estado do E-mail, e a lista de endereços de concessionários do estado do E-mail.

Item	Descrição
Ender E-mail	Introduzir o endereço de destino do e-mail para transmissão da informação do estado da máquina. Quando se introduzem múltiplos endereços, estes devem ser separados por ponto e vírgula (;) ou vírgula (,).
Enviar Agora	Depois de premida, a mensagem de estado é enviada para o destino da lista de endereços do e-mail.
Enviar no Horário 1	Se marcado como <input checked="" type="checkbox"/> , é enviado periodicamente um e-mail em conformidade com o horário predefinido.
Enviar no Horário 2	Se marcado como <input checked="" type="checkbox"/> , é enviado periodicamente um e-mail em conformidade com o horário predefinido.
Programar Hora	Seleccionar um horário para enviar e-mails.

Avançadas

Definição de Mensagem de estado por pedido de e-mail

Item	Descrição
Mensagem de estado por pedido de e-mail	Mensagem de estado por pedido de e-mail pode ser activado.
Servidor POP3	Introduzir o endereço IP ou o nome de anfitrião do servidor POP3.
Número Da Porta	Introduzir o número da porta do servidor POP3. Configurações de fábrica: 110
Opção de autenticação	Especifique o método de autenticação para POP. Selecione "OAuth 2.0" quando utilizar o Microsoft365, Exchange Online, etc. Para obter informações sobre como configurar as definições quando o OAuth 2.0 é seleccionado, consulte " AUTENTICAÇÃO OAuth 2.0 (página 8-44) ". Predefinições de fábrica: Autenticação de texto simples
Fornecedor	Isto pode ser definido quando "OAuth 2.0" é seleccionado como "Opção de autenticação". Seleccionar um fornecedor. Predefinições de fábrica: Microsoft
Nome da conta	Isto pode ser definido quando "OAuth 2.0" é seleccionado como "Opção de autenticação". Introduzir o nome da conta.
Token	Isto pode ser definido quando "OAuth 2.0" é seleccionado como "Opção de autenticação". Apresenta o estado actual do token.
Obter token / Apagar	A tecla "Obter token" é visualizada se o token não tiver sido obtido e a tecla "Apagar" é visualizada se o token tiver sido obtido. A tecla "Obter token" é visualizada nas Definições do Sistema da máquina e não é visualizada na página Web.
Nome de Utilizador	Esta definição está disponível quando selecciona "Opção de autenticação" diferente de "OAuth 2.0". Introduzir o nome do utilizador. É necessária a conta especial de utilizador para transmissão de estado do e-mail bidireccional.



Item	Descrição
Senha	<p>Esta definição está disponível quando selecciona "Opção de autenticação" diferente de "OAuth 2.0".</p> <p>Introduzir palavra-passe.</p> <p>Para alterar a palavra-passe, definir [Alterar Palavra-passe] para <input checked="" type="checkbox"/>.</p>
Verificar intervalo	<p>Introduzir o intervalo de agregação para o servidor POP3. A predefinição é de cinco minutos.</p>
Activar SSL/TLS	<p>Quando o SSL/TLS está ativado <input checked="" type="checkbox"/>, a comunicação encriptada é executada como POP sobre SSL/TLS ou POP sobre TLS por comando STLS.</p> <p>Por conseguinte, o servidor deve suportar os comandos POP sobre SSL/TLS ou STLS.</p> <p>Para POP sobre SSL/TLS, defina o número da porta POP sobre SSL/TLS em "Número Da Porta".</p> <p>Para permitir a comunicação POP sobre TLS, definir o "Número Da Porta" para o mesmo número de porta da porta de comunicação POP3 normal.</p> <p>Configurações de fábrica: Desactivar</p>
Teste de ligação	<p>Premir o botão [Executar] para testar a ligação ao servidor POP3.</p>



Mensagem de Alertas

Selecciona as definições da função de Alerta de E-mail.

A função de Alerta de E-mail pode reportar um problema com a máquina ao administrador ou concessionário usando o e-mail.

Define a Lista 1 de mensagens de alerta de e-mail, a Lista 2 de mensagens de alerta de e-mail e a Lista de mensagens de alerta de e-mail de revendedor separadamente.

Ender E-mail

Introduzir o endereço de E-mail de destino para transmissão de mensagem de alerta. É possível introduzir múltiplos endereços separando-os por ponto e vírgula ou vírgula.

Exemplo: aaa@xxxxx.□□□; bbb@xxxxx.□□□

Será enviado um relatório nas situações indicadas abaixo. Pode definir individualmente o estado para o envio de alertas para cada lista de endereços. Quando a unidade se tornar o alvo do alerta, será enviado um email para o endereço definido.

Bloqueio, Pouco toner, Toner Vazio, Papel Vazio, Pedido de serviço, Pedido de PM, Resíduo de toner quase cheio, Restos de toner cheio, Registo de trabalhos cheio, Alerta de Segurança

Configurações de fábrica: Todos ativados exceto alertas de segurança

Configuração SMTP

Utilize o Servidor SMTP em [Definições de Rede].

Configure as definições do servidor SMTP para o estado do email e o alerta de email com as mesmas definições de [Configuração SMTP \(página 9-199\)](#) na definição de rede.

Configuração SMTP

Utilize esta definição quando não estiver a utilizar "Utilizar Servidor SMTP em [Definições de Rede]".

Servidor Principal

Introduzir o endereço IP ou o nome de anfitrião do servidor SMTP primário.

Servidor Secundário

Esta definição está disponível quando selecciona "Opção de autenticação" diferente de "OAuth 2.0".

Introduzir o endereço IP ou o nome de anfitrião do servidor SMTP secundário.

Número de Porta

Introduzir um número de porta.

Predefinições de fábrica: 25

Limite de tempo

Introduzir um limite de tempo. Este valor é usado para ligação ao servidor SMTP e para transmissão de dados em conformidade com as especificações do sistema de e-mail.

Predefinições de fábrica: 20 segundos

Nome Remetente

Introduza o nome do remetente.

Endereço do Remetente

Introduza o endereço do remetente

Activar SSL/TLS

Se SSL estiver ativado, pode utilizar-se a comunicação de encriptação TLS sobre SMTP através do comando STARTTLS.

Isto exige que o servidor suporte o comando STARTTLS.

Para permitir a comunicação SSL/TLS, defina o "Número da Porta" para o mesmo número de porta do SMTP normal.

Predefinições de fábrica: Desactivar

Opção de autenticação

Especifique o método de autenticação para SMTP.

Selecione "OAuth 2.0" quando utilizar o Microsoft365, Exchange Online, etc.



Para obter informações sobre como configurar as definições quando o OAuth 2.0 é seleccionado, consulte "[AUTENTICAÇÃO OAuth 2.0 \(página 8-44\)](#)".

Predefinições de fábrica: Sem Autenticação



Fornecedor

Isto pode ser definido quando "OAuth 2.0" é seleccionado como "Opção de autenticação".
Seleccionar um fornecedor.

Predefinições de fábrica: Microsoft

Nome da conta

Isto pode ser definido quando "OAuth 2.0" é seleccionado como "Opção de autenticação".
Introduzir o nome da conta.

Token

Isto pode ser definido quando "OAuth 2.0" é seleccionado como "Opção de autenticação".
Apresenta o estado actual do token.

Obter token / Apagar

A tecla "Obter token" é visualizada se o token não tiver sido obtido e a tecla "Apagar" é visualizada se o token tiver sido obtido.

A tecla "Obter token" é visualizada nas Definições do Sistema da máquina e não é visualizada na página Web.

Nome de Utilizador

Esta definição está disponível quando "Autenticação SMTP" está seleccionada como "Opção de autenticação".
Introduzir o nome do utilizador.

Senha

Esta definição está disponível quando "Autenticação SMTP" está seleccionada como "Opção de autenticação".
Introduzir palavra-passe.

Para alterar a palavra-passe, definir [Alterar Palavra-passe] para .

POP antes de SMTP

Esta definição está disponível quando selecciona "Opção de autenticação" diferente de "OAuth 2.0".

Se estiver definido, a autenticação faz-se para o servidor POP antes de usar a comunicação SMTP.

- Servidor POP3: Introduzir o endereço IP ou o nome de anfitrião do servidor SMTP secundário.

Predefinições de fábrica: Desactivar

- Número de Porta: Introduzir o número da porta POP3 para POP antes da comunicação SMTP. A predefinição é porta 110.

Predefinições de fábrica: 110

- Autenticação POP: Se estiver definido, o protocolo de autenticação (incluindo APOP) é usado para autenticação para o servidor POP3.

Predefinições de fábrica: Desactivar

- Nome do Utilizador: Introduzir o nome do utilizador para POP antes da comunicação SMTP.
- Palavra-passe: Introduzir a palavra-passe necessária para POP antes da comunicação SMTP. Para alterar a palavra-passe, definir [Alterar Palavra-passe] para .
- Ative SSL/TLS: Se estiver definido para , a comunicação POP sobre SSL/TLS ou a comunicação POP sobre TLS por comando STLS é ativada. Isto requer que o servidor suporte a comunicação POP sobre SSL/TLS ou o comando STLS. Para permitir a comunicação SSL/TLS, definir o "Número da Porta" para o número da porta da comunicação POP sobre SSL. Para permitir a comunicação de POP sobre TLS, definir o "Número da Porta" para o mesmo número de porta da comunicação POP3 normal.

Predefinições de fábrica: Desactivar

Teste de Ligação

Premir o botão [Executar] para testar a ligação ao servidor SMTP.



Definições de FSS otimizada

Esta função destina-se à ligação ao Synappx Manage, um serviço na nuvem para a gestão de dispositivos.



- A utilização desta função requer a utilização deste serviço de nuvem.
- Esta definição pode não estar disponível em todos os países e regiões.

FSS otimizada

Define se a funcionalidade FSS otimizada deve ser activada.

A alteração desta função requer uma reinicialização da máquina.

Predefinições de fábrica: Desactivar

URL

Introduza o URL de ligação inicial fornecido pelo locatário do serviço de nuvem.

Após a conclusão da ligação, se o URL for registado em branco, as informações de ligação anteriores serão inicializadas.

Verificar agora

Verifica a existência de pedidos para obter informações do serviço de computação em nuvem ou para alterar o controlo da máquina.

Actualização de Microprograação

Esta definição está disponível quando um kit de segurança de dados está instalado na máquina e as "Definições de segurança avançadas" estão configuradas.

O firmware da máquina pode ser actualizado via LAN sem utilizar uma memória USB.

Consulte o manual do kit de segurança de dados para obter pormenores sobre as definições com o kit de segurança de da

Para obter mais informações sobre "Definições de segurança avançadas", contacte o seu revendedor ou o Departamento de Assistência SHARP mais próximo.

Seleccionar Ficheiro

Selecione o ficheiro de firmware a actualizar.

Visualizar estado de actualização do firmware na Página Web do Dispositivo

Defina se pretende apresentar o estado de actualização do firmware na página Web.

Executar

Toque nesta tecla para iniciar a actualização do firmware seleccionado.



- Alguns definição podem ser configurados na página web.
- Não desligue a alimentação durante a actualização do firmware.



Ajuste da Qualidade de Imagem



O ajustamento de registo, o modo de limpeza do fusor em [Ajustamento coletivo], todas as Funções comuns e a remoção de um cartucho de toner só podem ser efetuadas no modo de definição na máquina.
As Definições de Perfil de Cor só pode ser configuradas na página web.

Ajustamento coletivo

Podem ser definidos vários dispositivos montados na máquina.

Ajustamento de Registo

Se as cores impressas se desviarem da posição ao imprimir a cores, poderá ajustar a posição de impressão de cada cor para reduzir o desvio de cor.

Toque na tecla [Executar].

Modo de Limpeza do Fusor

Utilize esta função para limpar a unidade de fusão da máquina quando surgirem pontos ou outros tipos de sujidade no lado impresso do papel. Quando esta função é executada, é impresso papel com um "V" e o elemento substituível é limpo.



Se não observar qualquer melhoria depois de ter utilizado esta função a primeira vez, repita a operação.

Ajustamento de largura de letra/linha preta

Ajustar o texto a preto e a largura das linhas pretas. Depois de utilizar esta função para efetuar o ajuste, execute [Definições de Sistema] - [Funções Comuns] - [Calibração de cor auto (para cópia)], [Calibração de cor auto (para impressão)].

Configurações de fábrica:0



Redução de riscos escuros

Especifique a utilização ou não de redução de riscos pretos.

É possível utilizar a redução de riscos pretos nas funções Digitalizar Original, Cópia, Envio de Imagem e Digitalizar para Unidade Local.

Se a redução de riscos pretos estiver activada, seleccione qualquer uma das seguintes opções.

Tratar riscos pretos finos: Utilizar esta definição para tornar os riscos pretos finos menos aparentes. (Baixo nível)

Normal: Utilizar esta definição para tornar os riscos pretos menos aparentes. (Nível médio)

Tratar até riscos pretos grossos: Utilizar esta definição para tornar os riscos pretos grossos menos aparentes. (Nível alto)

Configurações de fábrica: Desactivar



Se aumentar o nível do tratamento dos riscos pretos pode obter um texto esbatido e uma reprodução das linhas de má qualidade.

Exibir mensagem de aviso para a detecção de riscos pretos.

Defina esta opção para apresentar uma mensagem de aviso quando são detectados riscos pretos pelo alimentador de documentos.

Configurações de fábrica: Desactivar



Qualidade de Imagem de Cópia

Ajuste rápido da qualidade da imagem

Pode efetuar facilmente um ajuste da qualidade da cópia no estado predefinido.

Pode alterar a predefinição ([2]) para [1 (Uniformizar)] ou [3 (Sharp)].

Configurações de fábrica: 2

Equilíbrio De Cor (Cor/P/B)

Pode ajustar a cor predefinida, a gradação e a densidade das cópias a cores e das cópias a preto e branco.

A densidade de cada cor está dividida em 3 intervalos e pode ajustar o nível de cada um deles.

Configurações de fábrica: Todos a 0

Cópia colorida do ajuste da quantidade do componente preto

Ajustar a proporção do componentes preto nas definições de qualidade da cópia.

Definir para auto, texto/foto impressa, texto, foto impressa, foto em papel fotografia, texto/foto em papel fotografia, mapa e original esbatido nas definições de tipo de original e para texto/foto impressa, texto e foto impressa se o original for uma cópia.

Configurações de fábrica: Todos a 0

Ajuste de densidade quando a Exposição está em [Auto]

Configure as definições para cópia a cores e cópia a preto e branco quando está selecionada a opção [Auto] para a exposição de cópia. A exposição pode ser ajustada, separadamente, para a cópia no vidro de exposição e a cópia no alimentador automático de documentos.

Configurações de fábrica: Cor: Vidro de Exposição, Alimentador de Documentos: 5 (Normal), P/B: Vidro de Exposição, Alimentador de Documentos: 5 (Normal)

Nitidez

Pode tornar as imagens de cópia mais nítidas ou menos nítidas no estado predefinido.

Configurações de fábrica: 2

Prioridade na qualidade da imagem

Especificar a prioridade da qualidade de imagem. Definir para as definições de exposição de cópia automática e texto/foto impressa.

Configurações de fábrica: Todos a 0



Qualidade de Imagem de Impressão

Ajuste rápido da qualidade da imagem (Cor/P/B)

Efetuar o ajuste rápido da qualidade de impressão.

Pode alterar a predefinição ([2]) para [1 (Uniformizar)] ou [3 (Sharp)].

Esta definição pode ser feita separadamente para o modo a cores e para o modo monocromático.

Configurações de fábrica: Todos a 2

Equilíbrio De Cor (Cor/P/B)

Pode ajustar a tonalidade e a densidade da cor na impressão a cores e na impressão a preto e branco. Pode ajustar a cor predefinida, a gradação e a densidade das cópias a cores e das cópias a preto e branco.

A densidade de cada cor está dividida em 3 intervalos e pode ajustar o nível de cada um deles.

Configurações de fábrica: Todos a 0

Ajuste da exposição

Defina a densidade da impressão a cores e da impressão a preto e branco.

Configurações de fábrica: 3 (Normal)

Ajustamento da largura da linha de cor

Se as linhas de cor não imprimirem corretamente em aplicações especiais, como o CAD, pode tornar as linhas mais espessas.

Configurações de fábrica:5



Qualidade de Imagem de Digitalização

Ajuste RGB

Defina a tonalidade da cor (RGB) para digitalização.

Configurações de fábrica: Todos a 0

Nitidez

Utilizar esta definição para obter uma imagem nítida quando digitaliza um original.

Configurações de fábrica: 3 (Normal)

Contraste

Pode ajustar o contraste das imagens digitalizadas.

Configurações de fábrica: 3 (Normal)



Definições de Perfil de Cor

Defina os perfis de cor utilizados na impressão.

Perfil de Simulação Personalizada CMYK

Nome do Perfil Actual

Mostra o nome do perfil atualmente definido.

Guardar no PC

Guarde o atual perfil de cor no computador.

Actualização de Perfil

Selecione o perfil de cor atualizado e clique na tecla [Memorizar].

Perfil de Entrada Personalizada

Nome do Perfil Actual

Mostra o nome do perfil atualmente definido.

Guardar no PC

Guarde o atual perfil de cor no computador.

Actualização de Perfil

Selecione o perfil de cor atualizado e clique na tecla [Memorizar].

Perfil de saída personalizado

Nome de Perfil Actual

Mostra o nome do perfil atualmente definido.

Guardar no PC

Guarde o atual perfil de cor no computador.

Actualização de Perfil.

Selecione o perfil de cor atualizado e clique na tecla [Memorizar].



Funções Comuns

Calibração de cor auto (para cópia)/Calibração de cor auto (para impressão)/Copiar calibração por ecrã/Calibragem da impressora pelo ecrã

Executa a correção automática da cor se a cor estiver desligada.

Para copiar, efetue o ajuste com [Calibração de cor auto (para cópia)]. Para imprimir, efetue o ajuste com [Calibração de cor auto (para impressão)]. Pode utilizar [Copiar calibração por ecrã] e [Calibragem da impressora pelo ecrã] para efetuar um ajuste de cada modo ainda com maior precisão.

A máquina imprime um teste, o teste é digitalizado e a cor automaticamente corrigida.

Depois de tocar na tecla [Executar] e imprimir um teste, surge uma mensagem a perguntar se pretende iniciar a calibração automática.

Siga as instruções da mensagem para efetuar o ajuste de cor.



- Se a cor se mantiver desactivada depois de efectuar a Calibração de Cor Automática, a repetição desta última poderá melhorar a cor.
- Antes de executar a Calibração De Cor Automática, verifique se o ajuste de registo está correcto. Se o ajuste de registo não estiver correto, execute "Ajustamento de Registo".

Ajuste da suavização da densidade

Se a densidade de uma cópia e outros não for uniforme, utilizar esta função para suavizar a densidade.

A não uniformidade da densidade é automaticamente corrigida se digitalizar um teste que tenha imprimido.

Depois de tocar na tecla [Executar] e imprimir um teste, surge uma mensagem a perguntar se pretende iniciar a calibração automática.

Siga as instruções da mensagem para suavizar a densidade.

Se não houver problemas depois do ajuste, execute "Calibração de cor auto (para cópia)" e "Calibração de cor auto (para impressão)".

Para repor os valores ajustados nas predefinições de fábrica, tocar em [Devolver o valor de ajuste da suaviz. da densid. aos padrões]. Se tiver tocado em [Voltar à Pré-Definições], efetue o ajuste da densidade que pretende reajustar (densidade média no modo predefinido).

Configurações de fábrica: Meio



Se a correção do desvio de intensidade não resolver os desvios de intensidade, repita a correção. Isto pode eliminar os desvios. Para repetir a correção, recomece o procedimento desde o primeiro passo ou toque na tecla [Anterior] depois de efetuar o procedimento de correção.



Remover cartucho do toner

Normalmente os cartuchos de toner não podem ser removidos. No entanto, se um cartucho ficar sem toner, é automaticamente ejetado para permitir a remoção. Se precisar de remover um cartucho que ainda tenha toner, pode ejetar o cartucho manualmente e removê-lo.

Selecionar o cartucho de toner a ejetar e tocar na tecla [Executar]. O cartucho selecionado é ejetado para permitir a remoção.



Para remover o cartucho de toner, utilize o painel de operações da máquina. Não é possível efetuar a remoção do cartucho no ecrã da web.



Definições de instalação inicial

Este é um grupo de definições que é necessário configurar na instalação inicial da máquina. Os itens de definição da instalação inicial são os mesmos que os itens normais que têm o mesmo nome. Para informações sobre um item de definição, consultar a explicação do item normal.

Item	Descrição
Definições Condicoes	
Nome	Definições de Sistema - Definições Comuns - Definições de identificação de máquina (página 9-183)
Código de Máquina	
Localização de Máquina	
Memo	
Acertar Relógio	
Definição de Hora de Verão	
Def De Modo Pré-Aquecimento	Definições de Sistema - Poup Energia - Definição eco (página 9-253)
Desligar Automático	
Exibir Mens. Prolongar Tempo Trans. p/ Modo Pré-Aquec./ Desact. Automática	
Nível de energia do modo de suspensão	
Definições rápidas de rede	Definições de Sistema - Definições Rede - Regulação rápida (página 9-196)
Definições De Tabuleiro	Definições de Sistema - Definições Comuns - Definições do papel- Definições de tabuleiro de papel (página 9-165)
Chave De Produto	Definições de Sistema - Definições Comuns - Chave De Produto/Introdução de Número de Pedido (página 9-193)



RESOLUÇÃO DE PROBLEMAS

PERGUNTAS E RESPOSTAS

PROBLEMAS GERAIS	10-2
LISTA DE VERIFICAÇÃO	10-2
PROBLEMAS DE CÓPIA	10-24
LISTA DE VERIFICAÇÃO	10-24
PROBLEMAS DE IMPRESSÃO	10-30
LISTA DE VERIFICAÇÃO	10-30
PROBLEMAS DE FAX	10-42
LISTA DE VERIFICAÇÃO	10-42
PROBLEMAS DE ENVIO DE IMAGEM	10-53
LISTA DE VERIFICAÇÃO	10-53
PROBLEMAS COM O ARQUIVO DE DOCUMENTOS .	10-61
LISTA DE VERIFICAÇÃO	10-61

REMOVER BLOQUEIOS

REMOVER BLOQUEIOS	10-66
--------------------------------	--------------





PERGUNTAS E RESPOSTAS

PROBLEMAS GERAIS

O administrador desativou funções?

Algumas funções podem estar desativadas no modo de definição. Se a autenticação de utilizador estiver ativa, as funções disponíveis podem estar limitadas pelas definições de utilizador. Confirme junto do administrador.

LISTA DE VERIFICAÇÃO

 Problema	 Verificação	Page
NÃO CONSIGO UTILIZAR UMA DETERMINADA FUNÇÃO OU DISPOSITIVO PERIFÉRICO	O administrador desativou funções?	10-5
NÃO SEI COMO VERIFICAR O NÚMERO TOTAL DE PÁGINAS UTILIZADAS	Prima sem soltar a tecla [Ecrã Inicial].	10-6
	Pode verificá-lo no estado do modo de definição.	10-6
NÃO É POSSÍVEL UTILIZAR O PAINEL DE OPERAÇÕES	O indicador de corrente principal está aceso?	10-6
	Ligou a máquina?	10-6
	O indicador de corrente principal está intermitente?	10-6
	Uma das tampas está aberta ou um dos dispositivos está separado da máquina?	10-6
	O início de sessão falhou três vezes seguidas?	10-6
	Aparece uma mensagem a indicar que o início de sessão automático falhou?	10-6
	Aparece no ecrã a mensagem "É preciso chamar a assistência técnica. O código: xx-xx*." aparece no painel de toque?	10-7
O SENSOR DE MOVIMENTO NÃO RESPONDE CORRETAMENTE (BP-60C31 / BP-60C36 / BP-60C45 / BP-70C31 / BP-70C36 / BP-70C45 / BP-70C55 / BP-70C65)	O sensor de movimento está desativado?	10-7
	Há algum problema no local de instalação ou no ambiente de instalação?	10-7
	Definiu corretamente o alcance de deteção?	10-7
NÃO É POSSÍVEL IMPRIMIR OU A IMPRESSÃO PÁRA DURANTE UM TRABALHO	Existe uma cassete sem papel?	10-8
	A máquina está sem toner?	10-8
	Ocorreu um bloqueio de papel?	10-8
	A bandeja de saída está cheia?	10-8
	A caixa de resíduos de toner está cheia?	10-8
	Há restrições para as bandejas que podem ser utilizadas em cada modo (cópia, impressão, envio de imagem e arquivo de documentos)?	10-8
NÃO SEI COMO PROIBIR A IMPRESSÃO A CORES	Pode proibir a impressão a cores em Controlo por Utilizador.	10-8
	Para o modo de cópia, pode definir a cópia para prioridade a preto e branco. Para o modo de impressão, pode definir a impressão para prioridade a preto e branco nas definições do controlador de impressora.	10-8





? Problema	✓ Verificação	Page
O TAMANHO DO ORIGINAL NÃO É SELECIONADO AUTOMATICAMENTE OU ESTÁ SELECIONADO O TAMANHO INCORRETO	O original está enrolado ou dobrado?	10-9
	Colocou um original de tamanho inferior a A5 (5-1/2" x 8-1/2" para definições em polegadas) no vidro de exposição?	10-9
	Colocou um original de tamanho inferior a A6 (ou A5 quando usa BP-50C26 / BP-50C31 / BP-50C36 / BP-50C45 / BP-50C55 / BP-50C65 / BP-60C31 / BP-60C36 / BP-60C45 (ou 5-1/2" x 8-1/2" para definições em polegadas)) no alimentador de documentos?	10-9
	Há um original de tamanho A5 (5-1/2" x 8-1/2" para definições em polegadas) colocado na horizontal (A5R (5-1/2" x 8-1/2"R)) no vidro de exposição?	10-9
	Há um original de tamanho A6 colocado na vertical (tamanho A6) no alimentador de documentos? (Quando usar a BP-55C26 / BP-70C31 / BP-70C36 / BP-70C45 / BP-70C55 / BP-70C65)	10-9
	O sensor do alimentador de documentos está sujo? (BP-55C26 / BP-70C31 / BP-70C36 / BP-70C45 / BP-70C55 / BP-70C65)	10-9
O TAMANHO DO PAPEL INDICADO PARA O ALIMENTADOR MANUAL ESTÁ INCORRECTO	As guias do alimentador de manual estão ajustadas à largura do papel colocado?	10-9
O ORIGINAL FICA ENCRAVADO (ALIMENTADOR AUTOMÁTICO DE DOCUMENTOS)	Colocou demasiado papel na bandeja do alimentador de documentos?	10-10
	O original é muito grande?	10-10
	O papel do original é fino?	10-10
	O papel do original é espesso? (BP-55C26 / BP-70C31 / BP-70C36 / BP-70C45 / BP-70C55 / BP-70C65)	10-10
	O rolo de alimentação está sujo?	10-10
VÁRIOS ORIGINAIS SÃO ALIMENTADOS AO MESMO TEMPO E NÃO PODEM SER CARREGADOS CORRETAMENTE (ALIMENTADOR AUTOMÁTICO DE DOCUMENTOS)	Os originais estão deformados ou dobrados? Está a utilizar originais colados?	10-10
OS MANUSCRITOS EJETADOS NÃO ESTÃO BEM ALINHADOS (ALIMENTADOR AUTOMÁTICO DE DOCUMENTOS)	O manuscrito está corretamente colocado? Dependendo do estado do original, do tipo de papel, da temperatura no momento da utilização e da humidade ambiente, os originais ejutados podem não estar corretamente alinhados.	10-11
O PAPEL FICA ENCRAVADO	Existe um pedaço de papel rasgado na máquina?	10-12
	Colocou demasiado papel na bandeja?	10-12
	Estão a ser alimentadas várias folhas de cada vez?	10-12
	Está a utilizar papel não recomendado nas especificações?	10-12
	As guias do alimentador manual estão ajustadas à largura do papel?	10-12
	A guia de extensão do alimentador manual está puxada para fora?	10-12
	O rolo de alimentação manual está sujo?	10-12
	Está colocado papel de tamanho A5/A6 (5-1/2" x 8-1/2")?	10-12
	O tamanho do papel está especificado?	10-12
	Adicionou papel à bandeja?	10-12
	Está a utilizar papel furado?	10-12
	Está a utilizar folhas de etiquetas que não podem ser utilizadas?	10-12
	Retire o papel, vire-o e volte a colocá-lo. Usar um tipo de papel diferente pode resolver o problema.	10-12
	Carregou um envelope?	10-12
O PAPEL NÃO É ALIMENTADO A PARTIR DA CASSETE DE PAPEL	Colocou o papel corretamente na cassete de papel?	10-13
	A utilização da bandeja não foi autorizada em alguns modos (cópia, impressão, fax, envio de imagem, arquivo de documentos)?	10-13
NÃO SEI COMO ALTERAR O TAMANHO DO PAPEL	Defina o tamanho de papel de cada bandeja nas definições de bandeja.	10-13



? Problema	✓ Verificação	Page
O PAPEL DE SAÍDA ESTÁ VISIVELMENTE ENROLADO E NÃO É UNIFORME	Retire o papel, vire-o e volte a colocá-lo. Usar um tipo de papel diferente pode resolver o problema.	10-13
A IMAGEM NO PAPEL ESTÁ INCLINADA	Colocou demasiado papel no alimentador manual?	10-14
	As guias do alimentador manual estão ajustadas à largura do papel?	10-14
	As guias originais estão ajustadas à largura do papel?	10-14
	O bloco auxiliar da chapa de controlo está colocado na bandeja? (Se estiver a utilizar o SRA3)	10-14
	Está a digitalizar originais de larguras diferentes? (BP-50C26 / BP-50C31 / BP-50C36 / BP-50C45 / BP-50C55 / BP-50C65 / BP-60C31 / BP-60C36 / BP-60C45)	10-14
	O original foi digitalizado inclinado.	10-14
APARECEM LINHAS NA IMAGEM	As áreas de digitalização do vidro de exposição ou do alimentador automático de documentos estão sujas?	10-14
	O rolo de alimentação manual está sujo?	10-14
	Limpou a unidade de laser?	10-14
	Executou a Redução de riscos escuros na definição de sistema?	10-14
APARECEM BORRÕES NA IMPRESSÃO	Está a utilizar papel não recomendado nas especificações?	10-15
	Está a imprimir em papel pré-perfurado?	10-15
	Aparece uma mensagem a indicar a necessidade de manutenção?	10-15
	Retire o papel, vire-o e volte a colocá-lo. Usar um tipo de papel diferente pode resolver o problema.	10-15
AO IMPRIMIR EM PAPEL GROSSO, A IMPRESSÃO FICA SUJA A PARTIR DA 2ª PÁGINA	O tipo de papel foi definido corretamente?	10-15
NÃO SEI COMO ALTERAR A BANDEJA DE SAÍDA	Alterou a bandeja de saída?	10-16
PARTE DA IMAGEM ESTÁ CORTADA	Definiu o tamanho de papel correto?	10-16
	Colocou o original na posição correta?	10-16
FOI IMPRESSO O LADO ERRADO DO PAPEL	Colocou o papel com o lado da impressão voltado para a direção correta?	10-16
UMA CAPA OU INSERÇÃO NÃO É IMPRESSA NO PAPEL ESPECIFICADO	O tipo de papel foi definido corretamente?	10-17
NÃO É POSSÍVEL USAR O DISPOSITIVO USB LIGADO	O dispositivo USB é compatível com a máquina?	10-18
	O dispositivo USB ligado foi corretamente reconhecido?	10-18
	O dispositivo de memória USB está formatado como FAT32 ou NTFS?	10-18
	Está a utilizar um dispositivo de memória USB com capacidade superior a 32 GB?	10-18
O FINALIZADOR/FINALIZADOR DE ENCADERNAÇÃO NÃO FUNCIONA	Aparece uma mensagem a indicar que tem de retirar o papel do agrafador de encadernar?	10-18
	O administrador desativou funções?	10-18
O PAPEL NÃO É AGRAFADO (INCLUINDO ENCADERNAÇÃO COM AGRAFOS)	Aparece uma mensagem a solicitar que verifique o agrafador?	10-18
	Aparece uma mensagem a indicar que tem de introduzir agrafos?	10-18
	Misturou um papel de largura diferente?	10-18
	Existem mais folhas do que as que podem ser agrafadas ao mesmo tempo?	10-19
	Incluiu um tamanho de papel que não pode ser agrafado no trabalho de impressão?	10-19
	A definição do tipo de papel da bandeja selecionada no controlador da impressora corresponde a um tipo de papel que não pode ser agrafado?	10-19



 Problema	 Verificação	Page
A PERFURAÇÃO NÃO É EFETUADA	Aparece uma mensagem a solicitar que verifique o módulo de perfuração?	10-19
	Misturou um papel de tamanho diferente?	10-19
	Incluiu um tamanho de papel que não pode ser perfurado no trabalho de impressão?	10-19
	A bandeja selecionada no controlador da impressora está definida para um tipo de papel que não pode ser perfurado?	10-19
A POSIÇÃO PARA AGRAFAR OU PERFURAR NÃO É A CORRETA	A posição para agrafar foi definida corretamente?	10-19
	A definição das posições dos furos está correta?	10-20
A DOBRAGEM NÃO É EFECTUADA	O administrador ativou a definição [Desactivar Duplex]?	10-21
	Está a utilizar um tipo de papel que tem frente e verso específicos?	10-21
A POSIÇÃO DA DOBRA NÃO ESTÁ CORRECTA	O original foi corretamente colocado com a face voltada para cima ou para baixo?	10-21
NÃO APARECEM IMAGENS DE PRÉ-VISUALIZAÇÃO OU MINIATURAS	Existem trabalhos a aguardar execução?	10-21
O ECRÃ DO PAINEL DE TOQUE É DIFÍCIL DE VISUALIZAR	A luminosidade está corretamente ajustada?	10-21
SAIU DA SESSÃO SEM A TER ENCERRADO	Foi ativada a opção Limpeza automática?	10-22
NÃO SEI ONDE ESTÁ A DEFINIÇÃO DO ENDEREÇO IP	O endereço IP está definido em Definições de Rede do modo Definição.	10-22
NÃO SEI COMO ALTERAR A COR DE FUNDO DO ECRÃ INICIAL	Pode alterar a cor de fundo em "Definição de padrão de apresentação".	10-22
NÃO SEI COMO ADICIONAR OU ELIMINAR UM ATALHO ATRAVÉS DO ECRÃ INICIAL	Pode alterar um atalho em "Editar Início".	10-22
NÃO SEI COMO RESTAURAR A DEFINIÇÃO DE TEXTO GRANDE PARA O ESTADO ORIGINAL	O modo de texto grande está ativado no ecrã inicial?	10-23
NÃO SEI COMO AJUSTAR O TEMPO PASSADO O QUAL A MÁQUINA ENTRA NO MODO DE POUPANÇA DE ENERGIA	Defina o tempo passado o qual a máquina entra no modo de poupança de energia nas definições de Poupança Energia do modo de definição.	10-23
ESQUECI-ME DA SENHA DE ADMINISTRADOR	A senha de administrador foi mudada da definição original?	10-23
NÃO SEI QUEM CONTACTAR PARA A MANUTENÇÃO E ASSISTÊNCIA TÉCNICA	Consulte a informação de apoio ao cliente.	10-23

NÃO CONSIGO UTILIZAR UMA DETERMINADA FUNÇÃO OU DISPOSITIVO PERIFÉRICO



Verificação

O administrador desativou funções?



Solução

Confirme junto do administrador.

Algumas funções podem estar desativadas no modo de definição. Se a autenticação de utilizador estiver ativa, as funções disponíveis podem estar limitadas pelas definições de utilizador.



NÃO SEI COMO VERIFICAR O NÚMERO TOTAL DE PÁGINAS UTILIZADAS



Verificação

Prima sem soltar a tecla [Ecrã Inicial].

Pode verificá-lo no estado do modo de definição.



Solução

Quando prime sem soltar a tecla [Ecrã Inicial], irá aparecer uma mensagem que mostra a utilização de páginas total e o nível de toner.

[Contagem Total] aparece em [Estado] do modo de definição. Pode verificar o total de páginas a partir deste item.

NÃO É POSSÍVEL UTILIZAR O PAINEL DE OPERAÇÕES



Verificação

O indicador de corrente principal está aceso?

Ligou a máquina?

O indicador de corrente principal está intermitente?

Uma das tampas está aberta ou um dos dispositivos está separado da máquina?

O início de sessão falhou três vezes seguidas?

Aparece uma mensagem a indicar que o início de sessão automático falhou?



Solução

Se o indicador de corrente principal não estiver aceso, ligue a corrente da máquina.

Verifique se a ficha está corretamente introduzida na tomada e coloque o interruptor de corrente principal na posição " I ".

Aguarde pela mensagem que indica que a máquina está pronta. Depois de se ligar o botão [Alimentação], a máquina demora algum tempo para concluir a operação de aquecimento. Durante a operação de aquecimento, as funções podem ser selecionadas mas os trabalhos não podem ser executados.

O modo Desligar Automático está ativado. Para repor a máquina no funcionamento normal, prima o botão [Alimentação]. Para mais informações, consulte [ECO \(página 8-2\)](#).

Leia a mensagem e execute as ações adequadas. Verá uma mensagem de aviso se uma tampa estiver aberta ou se um dispositivo estiver separado da máquina.

Quando a operação for desbloqueada, inicie a sessão utilizando a informação de utilizador correta.

Quando [Aviso quando o Início de Sessão Falha] está ativado no modo de definição e o início de sessão falha três vezes consecutivas, verá um aviso e a operação de autenticação de utilizador ficará bloqueada durante 5 minutos. (Se não souber quais são as suas informações de utilizador, contacte o administrador.)

⇒ "Definições (administrador)" → [Definições de Sistema] → [Authentication Settings] → [Definições Padrão] → [Aviso quando o Início de Sessão Falha]

Confirme junto do administrador.

O início de sessão automático falhou devido a um problema de rede ou outro. Se é o administrador, toque na tecla [Senha de Administrador], inicie a sessão como administrador e mude temporariamente as definições de início de sessão automático no modo de definição. (Reponha as definições alteradas no estado original depois de terem sido resolvidos os problemas.)



Verificação

Aparece no ecrã a mensagem "É preciso chamar a assistência técnica. O código: xx-xx*." aparece no painel de toque?

*Aparecem letras e números em xx-xx.



Solução

Volte a ligar a corrente da máquina.

Verifique se a cor de fundo do ecrã de estado do trabalho está cinzenta no canto superior direito do painel de toque, prima o botão [Alimentação] e coloque o interruptor de corrente principal na posição "⏻". Aguarde pelo menos 10 segundos e coloque o interruptor de corrente principal na posição "⏻". Se a mensagem se mantiver depois de desligar o botão [Alimentação] e o interruptor de corrente principal várias vezes, é provável que tenha ocorrido uma falha que necessite de assistência. Neste caso, pare de utilizar a máquina, desligue a ficha do cabo de alimentação e contacte o revendedor ou o representante de assistência técnica autorizado mais próximos. (Quando contactar o revendedor ou o representante de assistência técnica autorizado mais próximos, informe-os do código de erro apresentado.)

O SENSOR DE MOVIMENTO NÃO RESPONDE CORRETAMENTE (BP-60C31 / BP-60C36 / BP-60C45 / BP-70C31 / BP-70C36 / BP-70C45/ BP-70C55 / BP-70C65)



Verificação

O sensor de movimento está desativado?

Há algum problema no local de instalação ou no ambiente de instalação?

Definiu corretamente o alcance de deteção?



Solução

Selecione [Modo Sensor de movimento] em "Definições (administrador)" - [Definições do Sistema]→[Poupança de Energia]→[Definição Eco]→[Nível de Energia do Modo de Suspensão] ou em "Definições (administrador)" - [Definições de Instalação Inicial]→[Nível de Energia do Modo de Suspensão].

Verifique o local de instalação e o ambiente de instalação.

O sensor de movimento pode não funcionar corretamente nas condições abaixo.

- Objetos diante do sensor de movimento
- Riscos ou pó na tampa do sensor de movimento
- Sensor de movimento diretamente exposto à luz solar ou a correntes de ar
- Sensor de movimento danificado
- Presença de fonte de calor (p. ex., aquecedor) nas imediações
- Objeto em movimento dentro do alcance da deteção

Ajuste o alcance de deteção.

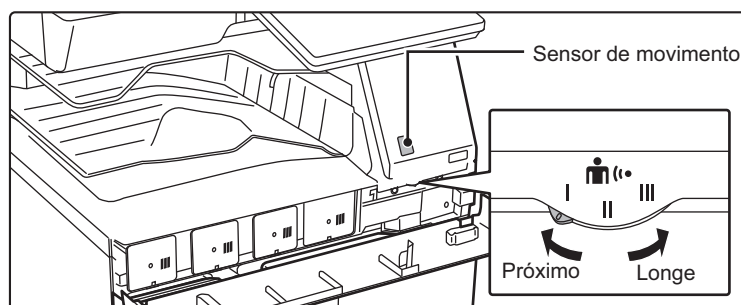



NÃO É POSSÍVEL IMPRIMIR OU A IMPRESSÃO PÁRA DURANTE UM TRABALHO



Verificação

Existe uma cassete sem papel?

A máquina está sem toner?

Ocorreu um bloqueio de papel?

A bandeja de saída está cheia?

A caixa de resíduos de toner está cheia?

Há restrições para as bandejas que podem ser utilizadas em cada modo (cópia, impressão, envio de imagem e arquivo de documentos)?



Solução

Introduza papel de acordo com as instruções da mensagem apresentada no painel de toque.

Substitua o cartucho de toner.
[SUBSTITUIR O CARTUCHO DE TONER \(página 1-88\)](#)

Retire o papel bloqueado de acordo com as instruções da mensagem apresentada no painel de toque.

Retire o papel da bandeja e prossiga com a impressão. Quando a bandeja de saída estiver cheia, é ativado um detetor e a impressão é interrompida.

Substitua a caixa de resíduos de toner seguindo as instruções da mensagem apresentada no painel de toque.

Confirme as definições em [Definições de tabuleiro de papel] e verifique se existem marcas de verificação nas caixas de verificação de cada modo ([Trabalho Aprovado pela Entrada de Papel]). As funções sem marca de verificação não podem ser utilizadas para imprimir utilizando essa bandeja.
⇒ "Definições" → [Definições de Sistema] → [Definições Comuns] → [Definições do papel] → [Definições de tabuleiro de papel] → [Registo de Bandeja] → [Trabalho Aprovado pela Entrada de Papel]

NÃO SEI COMO PROIBIR A IMPRESSÃO A CORES



Verificação

Pode proibir a impressão a cores em Controlo por Utilizador.

Para o modo de cópia, pode definir a cópia para prioridade a preto e branco. Para o modo de impressão, pode definir a impressão para prioridade a preto e branco nas definições do controlador de impressora.



Solução

Quando a autenticação de utilizador está ativada, pode proibir a impressão a cores a utilizadores específicos.
⇒ "Definições (administrador)" → [Controlo por Utilizador] → [User Settings] → [User List].
⇒ "Definições (administrador)" → [Controlo por Utilizador] → [Access Control Settings] → [Definição de limites de página da máquina].

Embora esta ação não proíba as cópias a cores, pode definir o modo de cor para prioridade a preto e branco, como meio de reduzir o número de páginas a cores impressas.

A copiar
⇒ Defina "Definições (administrador)" → [Definições de Sistema] → [Definições de cópia] → [Definições de Estado Inicial] → [Modo de Cor] to [P/B]
Impressão
⇒ Seleccione [Escala Cinzentos] no separador [Main] do controlador da impressora.



O TAMANHO DO ORIGINAL NÃO É SELECIONADO AUTOMATICAMENTE OU ESTÁ SELECIONADO O TAMANHO INCORRETO



Verificação



Solução

O original está enrolado ou dobrado?

Endireite o original.
Não é possível detetar o tamanho correto do original se o original estiver enrolado ou dobrado.

Colocou um original de tamanho inferior a A5 (5-1/2" x 8-1/2" para definições em polegadas) no vidro de exposição?

Selecione o tamanho do original manualmente.
Não é possível detetar automaticamente os tamanhos de originais inferiores a A5 (5-1/2" x 8-1/2"). Ao ser digitalizado um original pequeno no vidro de exposição, é conveniente colocar uma folha de papel em branco sobre o original do mesmo tamanho (tal como A4 e B5 (8-1/2" x 11" e 5-1/2" x 8-1/2")) do papel que pretende usar para imprimir.

Colocou um original de tamanho inferior a A6 (ou A5 quando usa BP-50C26 / BP-50C31 / BP-50C36 / BP-50C45 / BP-50C55 / BP-50C65 / BP-60C31 / BP-60C36 / BP-60C45 (ou 5-1/2" x 8-1/2" para definições em polegadas)) no alimentador de documentos?

Selecione o tamanho do original manualmente.
Não é possível detetar automaticamente os tamanhos de originais inferiores a A6 (ou A5 quando usa BP-50C26/BP-50C31/BP-50C36/BP-50C45/BP-50C55/BP-50C65/BP-60C31/BP-60C36/BP-60C45 (ou 5-1/2" x 8-1/2" para definições em polegadas)).

Há um original de tamanho A5 (5-1/2" x 8-1/2" para definições em polegadas) colocado na horizontal (A5R (5-1/2" x 8-1/2"R)) no vidro de exposição?

Se um original do tamanho A5 (5-1/2" x 8-1/2") for definido para horizontal (A5R (5-1/2" x 8-1/2"R)), este não é detetado automaticamente.
Coloque o documento de tamanho A5 (5-1/2" x 8-1/2") na orientação vertical (A5 (5-1/2" x 8-1/2")).

Há um original de tamanho A6 colocado na vertical (tamanho A6) no alimentador de documentos? (Quando usar a BP-55C26 / BP-70C31 / BP-70C36 / BP-70C45 / BP-70C55 / BP-70C65)

Se um original do tamanho A6 for colocado na vertical (tamanho A6), não é detetado automaticamente.
Coloque o documento de tamanho A6 na orientação horizontal (A6R).

O sensor do alimentador de documentos está sujo? (BP-55C26 / BP-70C31 / BP-70C36 / BP-70C45 / BP-70C55 / BP-70C65)

Limpe o sensor utilizando um pano húmido ou um toalhete húmido.

O TAMANHO DO PAPEL INDICADO PARA O ALIMENTADOR MANUAL ESTÁ INCORRECTO



Verificação



Solução

As guias do alimentador de manual estão ajustadas à largura do papel colocado?

Ajustar as guias do alimentador manual à largura do papel.
Quando colocar papel no alimentador manual, certifique-se de que puxa a extensão para fora para que o tamanho do papel seja detetado corretamente.



O ORIGINAL FICA ENCRAVADO (ALIMENTADOR AUTOMÁTICO DE DOCUMENTOS)



Verificação

Colocou demasiado papel na bandeja do alimentador de documentos?

O original é muito grande?

O papel do original é fino?

O papel do original é espesso?
(BP-55C26 /BP-70C31 / BP-70C36 /
BP-70C45 / BP-70C55 / BP-70C65)

O rolo de alimentação está sujo?



Solução

Certifique-se de que a pilha de papel na bandeja não excede a linha indicadora.
[ALIMENTADOR AUTOMÁTICO DE DOCUMENTOS \(página 1-36\)](#)

Quando utilizar o alimentador automático de documentos para digitalizar um original comprido, defina o tamanho da digitalização em [Tam. Grande]. (Tenha em consideração que os originais grandes não podem ser copiados através da função de cópia.)

Utilize o vidro de exposição para digitalizar o original.
Se precisar de utilizar o alimentador automático de documentos, utilize o [Modo Lento] em [Outros] para digitalizar o original.

Utilize o vidro de exposição para digitalizar o original.
Se precisar de utilizar o alimentador automático de documentos, utilize a [Digitalização de Papel Espesso] em [Outros] para digitalizar o original.

Limpe a superfície do rolo de alimentação de papel.
[LIMPAR O ROLO DE ALIMENTAÇÃO DE PAPEL \(página 1-87\)](#)

VÁRIOS ORIGINAIS SÃO ALIMENTADOS AO MESMO TEMPO E NÃO PODEM SER CARREGADOS CORRETAMENTE (ALIMENTADOR AUTOMÁTICO DE DOCUMENTOS)



Verificação

Os originais estão deformados ou dobrados? Está a utilizar originais colados?



Solução

Resolva quaisquer deformações ou dobras nos originais. Ventile bem os originais e coloque-os no alimentador automático de documentos. Alinhe as extremidades dos originais e defina o tamanho do original. Dependendo do estado do original, do tipo de papel e da temperatura e humidade do ambiente em que a máquina é utilizada, podem ser alimentadas várias folhas de papel ao mesmo tempo e podem não ser carregados corretamente, ou os originais ejetados podem não estar bem alinhados. Pode ser melhorado através das seguintes definições.

- Para copiar: Defina a resolução para 600x600dpi
- Para transmissão de digitalização: use "Pré-visualizar"

[ALIMENTADOR AUTOMÁTICO DE DOCUMENTOS \(página 1-36\)](#)

OS MANUSCRITOS EJETADOS NÃO ESTÃO BEM ALINHADOS (ALIMENTADOR AUTOMÁTICO DE DOCUMENTOS)



Verificação

O manuscrito está corretamente colocado?

Dependendo do estado do original, do tipo de papel, da temperatura no momento da utilização e da humidade ambiente, os originais ejetados podem não estar corretamente alinhados.



Solução

Dependendo do estado do original, do tipo de papel, da temperatura no momento da utilização e da humidade ambiente, os originais ejetados podem não estar corretamente alinhados.

Pode ser melhorado através das seguintes definições.

- Para copiar: Defina a resolução para 600x600dpi
- Para transmissão de digitalização: use "Pré-visualizar"

[ALIMENTADOR AUTOMÁTICO DE DOCUMENTOS \(página 1-36\)](#)



O PAPEL FICA ENCRAVADO



Verificação



Solução

Existe um pedaço de papel rasgado na máquina?	Siga as instruções do painel de toque para remover todo o papel.
Colocou demasiado papel na bandeja?	Volte a colocar o papel. Não coloque mais do que o número máximo de folhas e não ultrapasse a linha indicadora. COLOCAR PAPEL (página 1-13)
Estão a ser alimentadas várias folhas de cada vez?	Folheie bem o papel antes de o colocar na bandeja.
Está a utilizar papel não recomendado nas especificações?	Utilize papel recomendado pela SHARP. Papel destinado a outros modelos ou papel especial não suportado pode dar origem a encravamentos de papel, vincos ou borões. ⇒ - "CONSUMÍVEIS" no Guia de Início Rápido Para saber que papel está proibido ou não é recomendado, consulte ASPETOS IMPORTANTES SOBRE O PAPEL (página 1-13) .
As guias do alimentador manual estão ajustadas à largura do papel?	Ajuste as guias do alimentador manual à largura do papel de forma a ficarem ligeiramente em contacto com os lados do papel. COLOCAR PAPEL NO ALIMENTADOR MANUAL (página 1-27)
A guia de extensão do alimentador manual está puxada para fora?	Se colocar um tamanho de papel maior, puxe para fora a guia de extensão. COLOCAR PAPEL NO ALIMENTADOR MANUAL (página 1-27)
O rolo de alimentação manual está sujo?	Limpe a superfície do rolo de alimentação manual. LIMPAR O ROLO DE ALIMENTAÇÃO DE PAPEL (página 1-87)
Está colocado papel de tamanho A5/A6 (5-1/2" x 8-1/2")?	Ao colocar papel de tamanho A5/A6 (5-1/2" x 8-1/2"), coloque o papel na orientação horizontal (A5R/A6R (5-1/2" x 8-1/2"R)). (Para A5, a bandeja 1 ou o alimentador manual podem ser definidos para a orientação vertical (A5).)
O tamanho do papel está especificado?	Se está a utilizar um tamanho não padronizado, certifique-se de que especifica o tamanho do papel. Se tiver alterado o tamanho do papel colocado na bandeja, confirme a definição de tamanho de papel. ⇒ "Definições" → [Definições de Sistema] → [Definições Comuns] → [Definições do papel] → [Definições de tabuleiro de papel] → [Registo de Bandeja]
Adicionou papel à bandeja?	Ao adicionar papel, retire qualquer papel existente no alimentador manual, misture esse papel com o papel a adicionar e coloque-o novamente numa única pilha. Se adicionar papel sem retirar o papel existente, poderá ocorrer um bloqueio. Não adicione papel sem ser na bandeja manual.
Está a utilizar papel furado?	Ao usar papel perfurado, defina o tipo de papel para perfurado. ⇒ "Definições" → [Definições de Sistema] → [Definições Comuns] → [Definições do papel] → [Definições de tabuleiro de papel] → [Registo de Bandeja]
Está a utilizar folhas de etiquetas que não podem ser utilizadas?	As etiquetas sem folha de suporte pode colar-se à superfície de transferência e provocar um bloqueio.
Retire o papel, vire-o e volte a colocá-lo. Usar um tipo de papel diferente pode resolver o problema.	Isto pode melhorar alguns estados de enrolamento do papel. COLOCAR PAPEL (página 1-13)
Carregou um envelope?	Não insira envelopes exceto na bandeja 1 e no alimentador manual. Quando inserir envelopes na bandeja 1, não ultrapasse a linha indicadora. Defina o tipo de papel para "Envelope" e especifique o tamanho do papel.



O PAPEL NÃO É ALIMENTADO A PARTIR DA CASSETE DE PAPEL



Verificação

Colocou o papel corretamente na cassete de papel?

A utilização da bandeja não foi autorizada em alguns modos (cópia, impressão, fax, envio de imagem, arquivo de documentos)?



Solução

Configure as guias do tamanho do papel. Volte a colocar o papel. Não coloque mais do que o número máximo de folhas e não ultrapasse a linha indicadora.
[COLOCAR PAPEL \(página 1-13\)](#)

Confirme as definições em [Definições de tabuleiro de papel] e verifique se existem marcas de verificação nas caixas de verificação de cada modo ([Trabalho Aprovado pela Entrada de Papel]). As funções sem marca de verificação não podem ser utilizadas para imprimir utilizando essa bandeja.
⇒ "Definições" → [Definições de Sistema] → [Definições Comuns] → [Definições do papel]
→ [Definições de tabuleiro de papel] → [Registo de Bandeja] → [Trabalho Aprovado pela Entrada de Papel]

NÃO SEI COMO ALTERAR O TAMANHO DO PAPEL



Verificação

Defina o tamanho de papel de cada bandeja nas definições de bandeja.



Verificação

Retire o papel, vire-o e volte a colocá-lo. Usar um tipo de papel diferente pode resolver o problema.



Solução

Pode encontrar a tecla "Definições de bandeja" no ecrã inicial. Toque levemente na tecla para ver o ecrã de definições da bandeja. Toque na bandeja cujo tamanho de papel pretende alterar, selecione o tipo de papel e, em seguida, toque no separador [Dimensões]. Selecione o tamanho do papel e toque na tecla [OK]. Se tiver colocado um tamanho de papel especial no alimentador manual, toque na tecla [Entr. Directa] depois de ter tocado no separador [Dimensões], introduza o tamanho de papel manualmente e toque na tecla [OK].

O PAPEL DE SAÍDA ESTÁ VISIVELMENTE ENROLADO E NÃO É UNIFORME



Verificação

Retire o papel, vire-o e volte a colocá-lo. Usar um tipo de papel diferente pode resolver o problema.



Solução

Isto pode melhorar alguns estados de enrolamento do papel.
[COLOCAR PAPEL \(página 1-13\)](#)

A IMAGEM NO PAPEL ESTÁ INCLINADA



Verificação

Colocou demasiado papel no alimentador manual?

As guias do alimentador manual estão ajustadas à largura do papel?

As guias originais estão ajustadas à largura do papel?

O bloco auxiliar da chapa de controlo está colocado na bandeja? (Se estiver a utilizar o SRA3)

Está a digitalizar originais de larguras diferentes? (BP-50C26 / BP-50C31 / BP-50C36 / BP-50C45 / BP-50C55 / BP-50C65 / BP-60C31 / BP-60C36 / BP-60C45)



Solução

Volte a colocar o papel. Não coloque mais do que o número máximo de folhas e não ultrapasse a linha indicadora.

O número máximo de folhas varia conforme a definição do tipo de papel.

Ajuste as guias do alimentador manual à largura do papel de forma a ficarem ligeiramente em contacto com os lados do papel.

Ajuste as guias originais à largura do papel.

Instale o bloco auxiliar da chapa de controlo.

Se, depois de ter digitalizado originais de larguras diferentes, a imagem impressa ficar inclinada, abra a tampa do alimentador de originais, altere a posição do interruptor e coloque os originais.

A posição A do interruptor utiliza-se na digitalização normal. A posição B utiliza-se na digitalização de originais mistos.

Certifique-se de que volta a colocar na posição A após terminado trabalho com originais de tamanho misto.

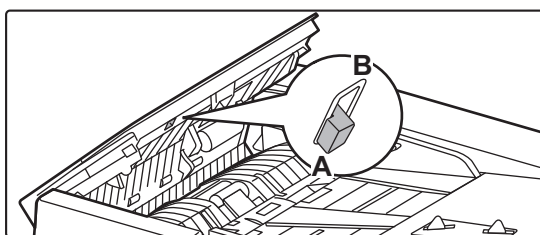

O original foi digitalizado inclinado.

Definir uma Digitalização Fácil com definições automáticas pode resolver o problema.

APARECEM LINHAS NA IMAGEM



Verificação

As áreas de digitalização do vidro de exposição ou do alimentador automático de documentos estão sujas?

O rolo de alimentação manual está sujo?

Limpe a unidade de laser?

Executou a Redução de riscos escuros na definição de sistema?



Solução

Limpe as áreas de digitalização do vidro de exposição ou do alimentador automático de documentos.

[LIMPAR O VIDRO DE EXPOSIÇÃO E DO ALIMENTADOR AUTOMÁTICO DE DOCUMENTOS \(página 1-77\)](#)

Limpe a superfície do rolo de alimentação manual.

[LIMPAR O ROLO DE ALIMENTAÇÃO MANUAL \(página 1-85\)](#)

Limpar a unidade de laser. Para detalhes sobre a limpeza, consulte o [LIMPAR A UNIDADE LASER \(página 1-82\)](#).

Execute em "Definições (administrador)" → [Definições de Sistema] → [Ajuste da Qualidade de Imagem] → [Ajustamento coletivo] → [Redução de riscos escuros]. Para detetar riscos pretos, ative [Apresentar aviso quando forem detetados riscos].

[Redução de riscos escuros \(página 9-271\)](#)



APARECEM BORRÕES NA IMPRESSÃO



Verificação

Está a utilizar papel não recomendado nas especificações?

Está a imprimir em papel pré-perfurado?

Aparece uma mensagem a indicar a necessidade de manutenção?

Retire o papel, vire-o e volte a colocá-lo. Usar um tipo de papel diferente pode resolver o problema.



Solução

Utilize papel recomendado pela SHARP.

Papel destinado a outros modelos ou papel especial não suportado pode dar origem a encravamentos de papel, vincos ou borrões.

⇒ - "CONSUMÍVEIS" no Guia de Início Rápido

Tente definir o tipo de papel num ligeiramente mais pesado ou mais leve do que o normal. (Em caso de papel normal, mude papel normal 1 para papel normal 2, ou papel normal 2 para papel normal 1.) Em função do tipo de papel, a qualidade da impressão pode melhorar. Para mais informações, contacte o seu revendedor ou o representante de assistência técnica autorizado mais próximo.

Tenha cuidado para não sobrepor imagens aos furos.

Se a imagem impressa se sobrepuer aos furos, surgirão borrões na parte de trás do papel ao imprimir em 1 dos lados, ou em ambos os lados se imprimir nas 2 faces.

Contacte urgentemente o revendedor ou o representante de assistência técnica autorizado mais próximos.

Isto pode melhorar alguns estados de enrolamento do papel.

[COLOCAR PAPEL \(página 1-13\)](#), [COMO COLOCAR O ORIGINAL \(página 1-34\)](#)

AO IMPRIMIR EM PAPEL GROSSO, A IMPRESSÃO FICA SUJA A PARTIR DA 2ª PÁGINA



Verificação

O tipo de papel foi definido corretamente?



Solução

Defina o tipo de papel correcto nas definições da bandeja. Certifique-se de que não ocorreram as seguintes situações:

- Ao utilizar papel espesso, altere o tipo de papel nas definições da bandeja para Espesso. (A imagem pode desaparecer se for friccionada.)
- Está a utilizar papel diferente de papel espesso, mas está selecionado papel espesso nas definições da bandeja. (Podem ocorrer vincos e encravamentos de papel.)

⇒ "Definições" → [Definições de Sistema] → [Definições Comuns] → [Definições do papel] → [Definições de tabuleiro de papel] → [Registo de Bandeja]

NÃO SEI COMO ALTERAR A BANDEJA DE SAÍDA



Verificação

Alterou a bandeja de saída?



Solução

Ao copiar, pode selecionar a bandeja de saída no modo normal. Toque em [Imprimir] no ecrã base do modo normal. Pode definir a bandeja de saída nos ecrãs.

Ao imprimir, pode selecionar a bandeja de saída no controlador da impressora. Clique no separador [Finishing] no controlador da impressora e selecione a bandeja de saída em [Bandeja de saída].

A bandeja de saída fica fixa e não pode ser alterada quando são selecionadas algumas definições de cópia ou impressão. Algumas definições de cópia ou impressão podem ser canceladas quando muda a bandeja de saída.

PARTE DA IMAGEM ESTÁ CORTADA



Verificação

Definiu o tamanho de papel correto?



Solução

Se está a utilizar um tamanho não padronizado, certifique-se de que especifica o tamanho do papel.

Se tiver alterado o tamanho do papel colocado na bandeja, confirme a definição de tamanho de papel.

⇒ "Definições" → [Definições de Sistema] → [Definições Comuns] → [Definições do papel] → [Definições de tabuleiro de papel] → [Registo de Bandeja]

Colocou o original na posição correta?

Se estiver a utilizar o vidro de exposição, certifique-se de que coloca o original no canto superior esquerdo do mesmo.

[COLOCAR PAPEL \(página 1-13\)](#), [COMO COLOCAR O ORIGINAL \(página 1-34\)](#)

FOI IMPRESSO O LADO ERRADO DO PAPEL



Verificação

Colocou o papel com o lado da impressão voltado para a direção correta?



Solução

Verifique se o lado de impressão do papel está virado para a direção correta.

- Bandejas 1 a 4:

Coloque o papel com o lado de impressão virado para cima.*

- Alimentador manual, Bandeja 5:

Coloque o papel com o lado de impressão virado para baixo.*

* Quando o tipo de papel é "Pré-Impresso" ou "Papel Carta", coloque o papel ao contrário.

(Exceto quando o modo [Desactivar Duplex] estiver ativado no modo de configuração (administrador).

Para obter informações sobre o modo de definição, consulte o seu administrador.)

UMA CAPA OU INSERÇÃO NÃO É IMPRESSA NO PAPEL ESPECIFICADO



Verificação

O tipo de papel foi definido corretamente?



Solução

Defina o tipo de papel correto para a bandeja que contém o papel específico para a capa ou acetato.

Se o tipo de papel definido para a capa ou para as inserções não é igual ao definido para a bandeja, o papel será então alimentado por uma bandeja diferente.

⇒ "Definições" → [Definições de Sistema] → [Definições Comuns] → [Definições do papel] → [Definições de tabuleiro de papel] → [Registo de Bandeja]



NÃO É POSSÍVEL USAR O DISPOSITIVO USB LIGADO



Verificação

O dispositivo USB é compatível com a máquina?

O dispositivo USB ligado foi corretamente reconhecido?

O dispositivo de memória USB está formatado como FAT32 ou NTFS?

Está a utilizar um dispositivo de memória USB com capacidade superior a 32 GB?



Solução

Pergunte o seu revendedor se o dispositivo é compatível com a máquina. Os dispositivos USB que não são compatíveis com a máquina não podem ser usados.

Quando um dispositivo USB é ligado à máquina e corretamente reconhecido, aparece um ícone (🗂️) na parte superior do painel de toque. Se não for reconhecido, volte a ligá-lo.

Verifique o formato de ficheiro do dispositivo de memória USB. Se a memória USB estiver formatada como FAT32, NTFS ou exFAT, use um computador para alterar o formato para FAT32, NTFS ou exFAT.

Use um dispositivo de memória USB de 32 GB ou menos.

O FINALIZADOR/FINALIZADOR DE ENCADERNAÇÃO NÃO FUNCIONA



Verificação

Aparece uma mensagem a indicar que tem de retirar o papel do agrafador de encadernar?

O administrador desativou funções?



Solução

Retire todo o papel do agrafador de encadernar.

Confirme junto do administrador. Algumas funções podem estar desativadas no modo de definição.

O PAPEL NÃO É AGRAFADO (INCLUINDO ENCADERNAÇÃO COM AGRAFOS)



Verificação

Aparece uma mensagem a solicitar que verifique o agrafador?

Aparece uma mensagem a indicar que tem de introduzir agrafos?

Misturou um papel de largura diferente?



Solução

Retire os agrafos encravados.
[DISPOSITIVOS PERIFÉRICOS \(página 1-44\)](#)

Substitua o cartucho de agrafos. Não se esqueça de voltar a colocar a caixa de agrafos.
[DISPOSITIVOS PERIFÉRICOS \(página 1-44\)](#)

Para agrafar tamanhos diferentes, usando papel da mesma largura, selecione a definição [Mesma Largura]. Não é possível agrafar papéis de larguras diferentes misturados. Ao efetuar cópias, selecione [Mesma Largura] para [Orig. Tam. Misto] em [Outros].



Verificação

Existem mais folhas do que as que podem ser agrafadas ao mesmo tempo?

Incluiu um tamanho de papel que não pode ser agrafado no trabalho de impressão?

A definição do tipo de papel da bandeja selecionada no controlador da impressora corresponde a um tipo de papel que não pode ser agrafado?



Solução

Para saber o número máximo de folhas que é possível agrafar, consulte [ESPECIFICAÇÕES \(página 11-2\)](#).

Para saber os tamanhos de papel que podem ser agrafados, consulte [ESPECIFICAÇÕES \(página 11-2\)](#).

Tem de verificar os tipos de papel que estão colocados na máquina e selecionar uma bandeja de papel que esteja definida para um papel que possa ser usado para impressão com agrafamento.

Clique no botão [Tray Status] no separador [Paper Source] da janela das propriedades da impressora e verifique a definição do tipo de papel de cada bandeja.

*Não é possível agrafar etiquetas, papel separador, papel brilhante, acetatos ou envelopes. Além disso, se a opção "Desactivar Agrafar" estiver selecionada no tipo de utilizador, não pode agrafar.

A PERFURAÇÃO NÃO É EFETUADA



Verificação

Aparece uma mensagem a solicitar que verifique o módulo de perfuração?

Misturou um papel de tamanho diferente?

Incluiu um tamanho de papel que não pode ser perfurado no trabalho de impressão?

A bandeja selecionada no controlador da impressora está definida para um tipo de papel que não pode ser perfurado?



Solução

Elimine os desperdícios de orifícios.
[MÓDULO PARA PERFURAR \(página 1-70\)](#)

Não é possível perfurar papéis de larguras diferentes misturados. Para perfurar tamanhos diferentes, use papel da mesma largura e selecione a definição [Mesma Largura]. Ao efetuar cópias, selecione [Mesma Largura] para [Original Tamanho Misto] em [Outros].

Para saber os tamanhos de papel que pode perfurar, consulte "ESPECIFICAÇÕES" no Guia de Início Rápido.

Verifique as definições do tipo de papel na máquina e selecione uma bandeja com papel que possa ser perfurado*. Clique no botão [Tray Status] no separador [Paper Source] da janela das propriedades da impressora e verifique a definição do tipo de papel de cada bandeja.

*Não é possível perfurar etiquetas, papel separador, papel brilhante, transparências e envelopes. Além disso, se a opção "Desactivar Perfurar" estiver selecionada no tipo de utilizador, não poderá perfurar.

A POSIÇÃO PARA AGRAFAR OU PERFURAR NÃO É A CORRETA



Verificação

A posição para agrafar foi definida corretamente?



Solução

Verifique a posição para agrafar em "ECRÃ DE PRÉ-VISUALIZAÇÃO".



Verificação

A definição das posições dos furos está correta?



Solução

Verifique a posição para perfurar em "ECRÃ DE PRÉ-VISUALIZAÇÃO".



A DOBRAGEM NÃO É EFECTUADA



Verificação

Trata-se de um tamanho de papel que pode ser dobrado?

O administrador ativou a definição [Desactivar Duplex]?

Está a utilizar um tipo de papel que tem frente e verso específicos?



Solução

Verifique o tamanho do papel que pode ser dobrado.

[TIPOS DE PAPEL APLICÁVEIS \(página 1-14\)](#)

A função de dobragem de papel não pode ser usada se [Desactivar Duplex] estiver ativado no modo de configuração. Confirme junto do administrador.

⇒ Em "Definições (administrador)", [Definições de Sistema] → [Definições Comuns]

→ [Definições de Condições] → [Disposit Contr] → [Desactivar Duplex].

A função de dobragem não pode ser usada com papel pré-impresso, papel de carta ou de outro tipo que possua frente ou verso específicos.

Quando usar a função de dobragem de papel, utilize um tipo de papel como papel simples que não possua frente e verso específicos.

A POSIÇÃO DA DOBRA NÃO ESTÁ CORRECTA



Verificação

O original foi corretamente colocado com a face voltada para cima ou para baixo?



Solução

Verifique a orientação de colocação do original ou a orientação do papel a dobrar, e execute as acções adequadas. Para obter mais informações, consulte

[DEFINIÇÃO DOBRAR \(página 3-50\)](#) ou [DOBRAR PAPEL PARA IMPRESSÃO \(DOBRA\) \(página 4-87\)](#).

NÃO APARECEM IMAGENS DE PRÉ-VISUALIZAÇÃO OU MINIATURAS



Verificação

Existem trabalhos a aguardar execução?



Solução

Aguarde até que diversos trabalhos sejam executados.

O ECRÃ DO PAINEL DE TOQUE É DIFÍCIL DE VISUALIZAR



Verificação

A luminosidade está corretamente ajustada?



Solução

Toque na tecla [Ajuste do brilho] () no ecrã inicial, para ajustar a luminosidade.



SAIU DA SESSÃO SEM A TER ENCERRADO

✓ Verificação

Foi ativada a opção Limpeza automática?

! Solução

Se utilizar a autenticação do utilizador, este sai automaticamente da sessão se a opção Limpeza automática for ativada. Inicie a sessão de novo.

Se for o administrador, pode alterar a definição de tempo de limpeza automática ou desativá-la em [Def De Limpeza Automática].

"Definições (administrador)" → [Definições de Sistema] → [Definições Comuns] → [Definições Operação] → [Definições Condições] → [Def De Limpeza Automática]

NÃO SEI ONDE ESTÁ A DEFINIÇÃO DO ENDEREÇO IP

✓ Verificação

O endereço IP está definido em Definições de Rede do modo Definição.

! Solução

Para definir um endereço IP permanente, pergunte ao seu administrador de rede o endereço IP atribuído à máquina e outras informações necessárias para as Definições de Rede.

⇒ "Definições (administrador)" → [Definições de Sistema] → [Definições de Rede] → [Definições Interface]

NÃO SEI COMO ALTERAR A COR DE FUNDO DO ECRÃ INICIAL

✓ Verificação

Pode alterar a cor de fundo em "Definição de padrão de apresentação".

! Solução

Abra o painel de ações no ecrã inicial e toque em [Definição de padrão de apresentação]. Introduza a senha de administrador e selecione a cor pretendida nos padrões 1 a 5. Para mais informações, consulte [EDITAR O ECRÃ INICIAL \(página 2-20\)](#).

NÃO SEI COMO ADICIONAR OU ELIMINAR UM ATALHO ATRAVÉS DO ECRÃ INICIAL

✓ Verificação

Pode alterar um atalho em "Editar Início".

! Solução

Abra o painel de ações no ecrã inicial e toque em [Editar Início]. Introduza a senha de administrador, toque na localização pretendida e adicione um atalho ou toque num atalho e elimine-o. Para mais informações, consulte [EDITAR O ECRÃ INICIAL \(página 2-20\)](#).



NÃO SEI COMO RESTAURAR A DEFINIÇÃO DE TEXTO GRANDE PARA O ESTADO ORIGINAL





Verificação

O modo de texto grande está ativado no ecrã inicial?



Solução

Se o ícone do modo de texto grande for , o modo de texto grande está ativo. Toque no ícone do modo de texto grande para o alterar para  e cancelar o modo de texto grande.

NÃO SEI COMO AJUSTAR O TEMPO PASSADO O QUAL A MÁQUINA ENTRA NO MODO DE POUPANÇA DE ENERGIA



Verificação

Defina o tempo passado o qual a máquina entra no modo de poupança de energia nas definições de Poupança Energia do modo de definição.



Solução

Defina o tempo passado o qual a máquina entra no modo de poupança de energia nas definições de Poupança Energia do modo de definição.
Defina o tempo em que a máquina entre no Modo de pré-aquecimento.
⇒ "Definições (administrador)" → [Definições de Sistema] → [Poup Energia] → [Definição eco] → [Def De Modo Pré-Aquecimento]
Defina o tempo passado o qual o Desligar Automático é efetuado
⇒ "Definições (administrador)" → [Definições de Sistema] → [Poup Energia] → [Definição eco] → [Temp De Desligar Automático]

ESQUECI-ME DA SENHA DE ADMINISTRADOR



Verificação

A senha de administrador foi mudada da definição original?



Solução

Contacte o revendedor ou o representante de assistência técnica autorizado mais próximo.
Para obter a palavra-passe predefinida do administrador, consulte "PARA O ADMINISTRADOR" no Guia de Início Rápido. Se alterar a senha, não se esqueça dela.

NÃO SEI QUEM CONTACTAR PARA A MANUTENÇÃO E ASSISTÊNCIA TÉCNICA



Verificação

Consulte a informação de apoio ao cliente.



Solução

Contacte o revendedor ou o representante de assistência técnica autorizado mais próximo.



PROBLEMAS DE CÓPIA

LISTA DE VERIFICAÇÃO

O administrador desativou funções?

Algumas funções podem estar desativadas no modo de definição. Se a autenticação de utilizador estiver ativa, as funções disponíveis podem estar limitadas pelas definições de utilizador. Confirme junto do administrador.

Problema	Verificação	Page
A SELEÇÃO AUTOMÁTICA DO MODO DE COR NÃO É CORRETAMENTE EFETUADA	Está a digitalizar algum destes tipos de originais?	10-25
A CÓPIA 2 FACES NÃO É EFETUADA	A definição do tipo de papel da bandeja especificada corresponde a um tipo de papel que não pode ser utilizado para cópia de 2 faces?	10-25
	Está a utilizar papel de tamanho ou de tipo especial?	10-25
	Está a efetuar a cópia utilizando definições que não permitem a cópia de 2 faces?	10-25
A ROTAÇÃO DA CÓPIA NÃO FUNCIONA	O rácio de cópia foi selecionado manualmente?	10-26
	Está a efetuar a cópia utilizando definições que não permitem a rotação de cópia?	10-26
	A opção "Def De Rotação Da Cópia" está desativada no modo de definição?	10-26
A AMPLIAÇÃO/REDUÇÃO NÃO FUNCIONA	As definições do original, papel e rácio estão corretas?	10-26
A IMAGEM ESTÁ MUITO CLARA OU MUITO ESCURA	A imagem está demasiado clara?	10-26
	A imagem está demasiado escura?	10-26
	Selecionou um modo de exposição adequado ao tipo de original?	10-27
	A densidade global da cópia está demasiado clara?	10-27
AS CORES ESTÃO DESAJUSTADAS	Procedeu ao "Ajustamento de Registo"?	10-27
PARTE DA IMAGEM ESTÁ CORTADA	Selecionou um rácio adequado para o tamanho de papel e tipo do original?	10-28
	Está a utilizar um original de tamanho AB (em polegadas)?	10-28
AS CÓPIAS SAEM EM BRANCO	O original foi corretamente colocado com a face voltada para cima ou para baixo?	10-28
QUERO COPIAR VÁRIAS PÁGINAS A4 PARA UMA FOLHA DE PAPEL A4	Use a função N-Up.	10-28
OS ORIGINAIS DE TAMANHOS MISTOS NÃO PODE SER DIGITALIZADOS	A definição de Original de Tamanho Misto foi efetuada?	10-28
	A combinação de tamanhos não suportados foi utilizada?	10-28
	A orientação do original está correta?	10-28
O PAPEL FINO NÃO PODE SER DIGITALIZADO	A espessura do papel é aplicável?	10-29
O PAPEL ESPESSE NÃO PODE SER DIGITALIZADO	A espessura do papel é aplicável?	10-29



A SELEÇÃO AUTOMÁTICA DO MODO DE COR NÃO É CORRETAMENTE EFETUADA



Verificação

Está a digitalizar algum destes tipos de originais?

Se o modo Preto e Branco não estiver selecionado:

- Existem cores ou colorações no papel?

Se o modo Cor não estiver selecionado:

- A cor no original é muito clara?
- A cor no original é muito escura, quase preta?
- Só existe cor numa área muito reduzida do original?



Solução

Quando o modo de cor está definido para "Auto", a máquina deteta se o original é a preto e branco ou a cores quando toca na tecla [Iniciar Cor]. No entanto, se utilizar um original idêntico a um dos ilustrados à esquerda, a deteção automática pode não funcionar corretamente.

Nestas situações, especifique manualmente o modo de cor.

A CÓPIA 2 FACES NÃO É EFECTUADA



Verificação

A definição do tipo de papel da bandeja especificada corresponde a um tipo de papel que não pode ser utilizado para cópia de 2 faces?



Solução

Verifique "Definições de tabuleiro de papel" no modo de definição.

⇒ "Definições" → [Definições de Sistema] → [Definições Comuns] → [Definições do papel] → [Definições de tabuleiro de papel] → [Registo de Bandeja] → [Trabalho Aprovado pela Entrada de Papel]

Verifique [Definições de bandeja] no ecrã inicial.

Toque na bandeja selecionada e, no ecrã que aparece, toque na tecla [Propriedade de Papel].

Se a caixa de verificação [Desactivar Duplex] no ecrã propriedades do papel tiver um , a bandeja não pode ser usada para impressão duplex. Altere o tipo de papel para um tipo que permita a impressão duplex.

Está a utilizar papel de tamanho ou de tipo especial?

Para saber os tipos e tamanhos de papel que pode utilizar para a cópia de 2 faces, consulte a seção "ESPECIFICAÇÕES" do Guia de iniciação.

Está a efetuar a cópia utilizando definições que não permitem a cópia de 2 faces?

Geralmente, a cópia de 2 faces pode ser combinada com outros modos conforme necessário, no entanto, não é possível fazer certas combinações. Se selecionar uma combinação não permitida, verá uma mensagem no painel de toque.



A ROTAÇÃO DA CÓPIA NÃO FUNCIONA



Verificação

O rácio de cópia foi selecionado manualmente?

Está a efetuar a cópia utilizando definições que não permitem a rotação de cópia?

A opção "Def De Rotação Da Cópia" está desativada no modo de definição?



Solução

Use a seleção de rácio automático para a cópia.

Geralmente, a rotação de cópia pode ser combinada com outros modos conforme necessário, no entanto, não é possível fazer certas combinações. Se selecionar uma combinação não permitida, verá uma mensagem no painel de toque.

Confirme junto do administrador.

Se possuir direitos de administrador, ative [Def De Rotação Da Cópia].

⇒ Selecione [Definições de Sistema] → [Definições de cópia] → [Definições Condições] → [Def De Rotação Da Cópia] → [Rotação de cópia] em "Definições".

A AMPLIAÇÃO/REDUÇÃO NÃO FUNCIONA



Verificação

As definições do original, papel e rácio estão corretas?



Solução

Verifique se o tamanho do original que aparece no ecrã está correto. Depois disso, verifique se está selecionado o papel correto. Prima a tecla [Rácio] e a tecla [Imagem Auto]. Aparece o rácio adequado para o original e o papel.

A IMAGEM ESTÁ MUITO CLARA OU MUITO ESCURA



Verificação

A imagem está demasiado clara?

A imagem está demasiado escura?



Solução

Selecione um modo de exposição adequado ao original que deseja copiar e ajuste manualmente o nível de exposição.



Verificação

Selecionou um modo de exposição adequado ao tipo de original?



Solução

Selecione um dos seguintes modos, conforme o tipo de original. (Esta definição pode fazer-se no modo normal).

- **Texto**
Usar este modo para documentos de texto regulares.
- **Texto/Foto Impressa**
Este modo proporciona o melhor equilíbrio para a cópia de originais que contêm simultaneamente texto e fotografias impressas, como revistas ou catálogos.
- **Texto/Foto**
Este modo proporciona o melhor equilíbrio para a cópia de originais que contêm simultaneamente texto e fotografias, como um documento de texto com uma fotografia incorporada.
- **Foto Impressa**
Este modo é o ideal para a cópia de fotografias impressas, como fotografias de uma revista ou catálogo.
- **Foto**
Utilize este modo para copiar fotografias.
- **Mapa**
Este modo é o ideal para copiar as cores claras e sombreadas e o texto em letras pequenas que se encontram na maioria dos mapas.
- **Original claro**
Utilize este modo para originais com escrita clara a lápis.

A densidade global da cópia está demasiado clara?

Altere a densidade global de cópia usando um dos métodos abaixo.

- **Alterar a predefinição de exposição**
Selecione "Definições (administrador)" - [Definições de Sistema] → [Ajuste da Qualidade de Imagem] → [Qualidade de Imagem de Cópia] → [Ajuste rápido da qualidade da imagem]. Defina a predefinição [2] para [3 (Sharp)] para aumentar a densidade global ou para [1 (Uniformizar)] para diminuir a densidade global.
- **Alterar temporariamente a definição**
Selecione o Modo normal (a definição não pode ser alterada no modo Fácil). Em [Outros] → [Ajuste rápido da qualidade da imagem], defina a predefinição [2] para [3 (Sharp)] para aumentar a densidade global ou [1 (Uniformizar)] para diminuir a densidade global. A definição é automaticamente reiniciada quando volta ao ecrã inicial.

AS CORES ESTÃO DESAJUSTADAS



Verificação

Procedeu ao "Ajustamento de Registo"?



Solução

Peça ao seu administrador para efetuar o "Ajustamento de Registo".

- ⇒ "Definições (administrador)" → [Definições de Sistema] → [Ajuste da Qualidade de Imagem] → [Ajustamento coletivo] → [Ajustamento de Registo]. Se os tons das cores estiverem desajustados, execute a [Calibração de cor auto (para cópia)] depois de concluído o ajustamento do registo. (Se as cores se mantiverem desajustadas mesmo após a calibração, a repetição da calibração pode melhorar os resultados.)
- ⇒ "Definições (administrador)" → [Definições de Sistema] → [Ajuste da Qualidade de Imagem] → [Funções Comuns] → [Calibração de cor auto (para cópia)]



PARTE DA IMAGEM ESTÁ CORTADA



Verificação

Selecionou um rácio adequado para o tamanho de papel e tipo do original?

Está a utilizar um original de tamanho AB (em polegadas)?



Solução

Selecione uma definição de rácio apropriada.

Especifique manualmente o tamanho do original quando copiar no tamanho de papel AB (em polegadas).

AS CÓPIAS SAEM EM BRANCO



Verificação

O original foi corretamente colocado com a face voltada para cima ou para baixo?



Solução

Se estiver a utilizar o vidro de exposição, coloque o original com a face voltada para baixo. Se estiver a utilizar o alimentador automático de documentos, coloque o original com a face voltada para cima.

QUERO COPIAR VÁRIAS PÁGINAS A4 PARA UMA FOLHA DE PAPEL A4



Verificação

Use a função N-Up.



Solução

N-Up permite reduzir e copiar as imagens de até oito páginas A4 numa folha. Toque na tecla [N-Up].
No modo normal, também pode adicionar rebordos às cópias N-Up.

OS ORIGINAIS DE TAMANHOS MISTOS NÃO PODE SER DIGITALIZADOS



Verificação

A definição de Original de Tamanho Misto foi efetuada?

A combinação de tamanhos não suportados foi utilizada?

A orientação do original está correta?



Solução

Efetue a definição de Original de Tamanho Misto.

Verifique as combinações suportadas.

Coloque o original de acordo com as instruções do diagrama no ecrã Original de Tamanho Misto.



O PAPEL FINO NÃO PODE SER DIGITALIZADO



Verificação



Solução

A espessura do papel é aplicável?

Verifique a espessura do papel aplicável.

O PAPEL ESPESSO NÃO PODE SER DIGITALIZADO



Verificação



Solução

A espessura do papel é aplicável?

Verifique a espessura do papel aplicável.



PROBLEMAS DE IMPRESSÃO



O administrador desativou funções?

Algumas funções podem estar desativadas no modo de definição. Se a autenticação de utilizador estiver ativa, as funções disponíveis podem estar limitadas pelas definições de utilizador. Confirme junto do administrador.

LISTA DE VERIFICAÇÃO

Problema	Verificação	Page
A IMPRESSÃO NÃO É EFETUADA	O PC está corretamente ligado à máquina?	10-31
	A máquina está ligada à mesma rede (LAN, etc.) que o PC?	10-31
	O endereço IP está corretamente selecionado? (Windows)	10-31
	Está a utilizar uma porta de impressão criada através da porta TCP/IP padrão? (Windows)	10-32
	O computador está instável?	10-32
	A máquina está corretamente especificada na aplicação que utiliza para imprimir?	10-33
	Os dispositivos de ligação à rede estão a funcionar normalmente?	10-33
	A definição Limite Tempo I/O é demasiado reduzida?	10-33
	Foi impressa uma página de aviso?	10-33
	O administrador desativou funções?	10-33
	Guardou as definições nas Definições de Condições que não podem ser usadas com a configuração de opções atual?	10-33
NÃO SEI QUE CONTROLADOR DE IMPRESSORA DEVO INSTALAR	Consulte as funcionalidades de cada controlador de impressora antes de fazer a instalação.	10-34
NÃO SEI COMO CANCELAR A IMPRESSÃO	Siga os passos abaixo para cancelar a impressão	10-34
A IMPRESSÃO A CORES NÃO É EFETUADA	O modo de cor está definido para "Cor"?	10-35
	O administrador desativou funções?	10-35
NÃO SEI COMO ALTERNAR ENTRE A IMPRESSÃO A CORES E A PRETO E BRANCO	A definição do modo de cor é configurada no controlador da impressora.	10-35
NÃO SEI COMO IMPRIMIR EM SUPORTES ESPECIAIS (ENVELOPES, ETC.)	Para envelopes*, utilize a bandeja 1 ou o alimentador manual e, para papéis especiais, como papel estampado, utilize o alimentador manual.	10-35
A IMPRESSÃO 2 FACES NÃO É EFETUADA	A definição do tipo de papel da bandeja especificada corresponde a um tipo de papel que não pode ser utilizado para impressão de 2 faces?	10-36
	Está a utilizar papel de tamanho ou de tipo especial?	10-36
	O administrador desativou funções?	10-35
NÃO É POSSÍVEL EFECTUAR A IMPRESSÃO DIRETA DE UM FICHEIRO DE UMA PASTA PARTILHADA NUM COMPUTADOR	A máquina tem as [Definições de IPsec] ativadas?	10-36
NÃO É POSSÍVEL UTILIZAR UMA BANDEJA, FINALIZADOR OU OUTRO DISPOSITIVO PERIFÉRICO INSTALADO NA MÁQUINA	Os dispositivos periféricos instalados na máquina foram configurados com o controlador da impressora?	10-37
A IMAGEM ESTÁ GRANULADA	As definições do controlador da impressora são adequadas ao trabalho de impressão?	10-37
A IMAGEM ESTÁ MUITO CLARA OU MUITO ESCURA	A densidade global de impressão está demasiado clara?	10-37
	A imagem (em particular uma fotografia) necessita de ser corrigida? (Windows)	10-37
AS CORES ESTÃO DESAJUSTADAS	Procedeu ao "Ajustamento de Registo"?	10-38



 Problema	 Verificação	Page
O TEXTO E AS LINHAS ESTÃO ESBATIDOS E DIFÍCEIS DE VER	Os dados a cores foram impressos a preto e branco? (Windows)	10-38
	A densidade global de impressão está demasiado clara?	10-38
	Existem linhas finas nos dados do original?	10-38
PARTE DA IMAGEM ESTÁ CORTADA	O tamanho do papel especificado no trabalho corresponde ao tamanho do papel carregado na bandeja?	10-39
	A definição de orientação da impressão (vertical ou horizontal) está correta?	10-39
	As margens estão corretamente definidas nas definições de esquema da aplicação?	10-39
A IMAGEM ESTÁ VIRADA AO CONTRÁRIO	Está a usar um tipo de papel (envelopes, papel perfurado, etc.) que só podem ser colocados numa orientação fixa?	10-39
	Selecionou a posição de encadernação correta para a impressão frente e verso?	10-39
SÃO IMPRESSOS MUITOS CARACTERES CORROMPIDOS	O computador ou a máquina estão instáveis?	10-40
DEPOIS DO ROUTER TER SIDO SUBSTITUÍDO, DEIXEI DE PODER IMPRIMIR PARA A MÁQUINA	O computador liga-se à máquina?	10-41

A IMPRESSÃO NÃO É EFETUADA



Verificação



Solução

O PC está corretamente ligado à máquina?

Certifique-se de que o cabo está firmemente ligado ao conector de rede local (LAN) do PC e ao da máquina.
Se estiver a ligar-se a uma rede, verifique também se o cabo de LAN está firmemente ligado ao hub.
[PARTES LATERAL E POSTERIOR \(página 1-7\)](#)

A máquina está ligada à mesma rede (LAN, etc.) que o PC?

A máquina tem de estar ligada à mesma rede do seu PC.
Se não sabe qual a rede à qual a máquina está ligada, consulte o administrador de rede.

Alterou o seu ambiente de rede, substituindo um computador ou adicionando um novo router?

A ligação ao computador pode não estar correta devido a uma alteração do endereço IP causada por uma substituição do computador ou por uma alteração do ambiente de rede. Contacte o seu administrador de rede para verificar se as definições entre a máquina e o seu computador ou ambiente de rede estão corretas.

O endereço IP está corretamente selecionado? (Windows)

Verifique a definição do endereço IP.
Se a máquina não dispuser de um endereço IP permanente (a máquina recebe um endereço IP de um servidor DHCP), não poderá imprimir se houver uma mudança de endereço IP.
Pode verificar o endereço IP da máquina em [Estado de rede] do modo de definição. Se o endereço IP tiver mudado, mude a definição de porta no controlador da impressora.
⇒ "Definições" → [Estado] → [Estado de rede]
Consultar: Guia de configuração do software
Se o endereço IP mudar frequentemente, é recomendável que seja atribuído à máquina um endereço IP permanente.
⇒ "Definições (administrador)" → [Definições de Sistema] → [Definições de Rede]



Verificação

Está a utilizar uma porta de impressão criada através da porta TCP/IP padrão? (Windows)

O computador está instável?



Solução

Verifique as definições do PC.

Quando é criada uma porta através da porta de TCP/IP Padrão no Windows e a caixa de verificação [Estado do SNMP activado] tem um , pode não ser possível imprimir corretamente. Altere a caixa de verificação [Estado do SNMP activado] para .

Consultar: Guia de configuração do software

Reinicie o computador.

Pode não conseguir imprimir se executar várias aplicações em simultâneo ou se a memória ou o espaço em disco local forem insuficientes. Reinicie o computador.



Verificação



Solução

A máquina está corretamente especificada na aplicação que utiliza para imprimir?

Verifique se o controlador da impressora da máquina foi selecionado a partir da janela de impressão da aplicação.
Se o controlador de impressora da máquina não se encontrar na lista de controladores de impressora disponíveis, pode não estar corretamente instalado. Remova o controlador da impressora e reinstale-o.
Consultar: Guia de configuração do software

Os dispositivos de ligação à rede estão a funcionar normalmente?

Verifique se os routers e outros dispositivos de rede estão a funcionar corretamente.
Se um dispositivo não estiver ligado ou estiver inoperacional, consulte o respetivo manual para corrigir o problema.

A definição Limite Tempo I/O é demasiado reduzida?

Confirme junto do administrador.
Se a definição de limite de tempo de espera de entrada/saída de dados for insuficiente, podem ocorrer erros de escrita na impressora. Peça ao administrador da máquina para configurar um limite de tempo apropriado em "Limite Tempo I/O".
⇒ "Definições (administrador)" → [Definições de Sistema] → [Definições De Impressora]
→ [Definições Condições] → [Limite Tempo I/O].

Foi impressa uma página de aviso?

Verifique a Página Avisos.
É impressa uma Página Avisos para indicar a causa do problema se não for possível executar um trabalho de impressão de acordo com as especificações e a causa não for mostrada no ecrã. Leia a página impressa e tome as medidas adequadas.
Por exemplo, são impressas páginas de aviso nas seguintes circunstâncias.

- O trabalho de impressão é demasiado grande para caber na memória.
- Foi especificada uma função não autorizada pelo administrador.

Por predefinição as Páginas de Aviso não são impressas.

O administrador desativou funções?

Confirme junto do administrador.
Se a autenticação de utilizador estiver ativa, as funções disponíveis podem estar limitadas pelas definições de utilizador. Confirme junto do administrador.

Guardou as definições nas Definições de Condições que não podem ser usadas com a configuração de opções atual?

Inicialize as Definições de Condições.
Se alterar a configuração de opções após alterar as Definições de Condições, o ecrã de Definições de Impressão pode não ser apresentado. Volte à configuração de opções original ou inicialize as Definições de Condições.



NÃO SEI QUE CONTROLADOR DE IMPRESSORA DEVO INSTALAR



Verificação

Consulte as funcionalidades de cada controlador de impressora antes de fazer a instalação.



Solução

Cada controlador de impressora tem funcionalidades específicas. Instale e utilize os controladores de impressora que se adaptam às suas necessidades.

- Controlador de impressora PCL6
A máquina suporta as linguagens de controlo de impressoras PCL6 da Hewlett-Packard.
Imprime rapidamente e é adequado para trabalhos de impressão normais.
- Controlador de impressora PS
O controlador de impressora PS suporta a linguagem de descrição de página PostScript 3 desenvolvida pela Adobe Inc.
Excelente reprodução de imagens incluindo gráficos de alta qualidade.
(Na BP-50C26/BP-50C31/BP-50C36/BP-50C45/BP-50C55/BP-50C65/BP-55C26, o kit de expansão PS3 é obrigatório.)
- Controlador PPD
O controlador PPD permite à máquina utilizar o controlador de impressora PS padrão do Windows.

NÃO SEI COMO CANCELAR A IMPRESSÃO



Verificação

Siga os passos abaixo para cancelar a impressão



Solução

Se os dados de impressão não forem enviados para a máquina, consulte o manual para o sistema operativo ou aplicação.

Se os dados de impressão forem enviados para a máquina, toque na tecla [Estado trabalho], na tecla [Pôr em fila] ou na tecla [Fila Trab] e selecione o trabalho que pretende eliminar da lista. Abra o painel de ações e toque em [Parar/Eliminar]. Surge uma mensagem para confirmar o cancelamento. Toque na tecla [Cancel].



A IMPRESSÃO A CORES NÃO É EFETUADA



Verificação

O modo de cor está definido para "Cor"?

O administrador desativou funções?



Solução

Selecione "Auto" ou "Cor" como definição do modo de cor.

Windows:

A definição é selecionada no separador [Main] ou [Qualidade de Imagem] do controlador da impressora.

macOS:

A definição do modo de Imagem é configurada no menu [Qualidade de Imagem] da janela de impressão.

Confirme junto do administrador.

Se a autenticação de utilizador estiver ativa, as funções disponíveis podem estar limitadas pelas definições de utilizador.

NÃO SEI COMO ALTERNAR ENTRE A IMPRESSÃO A CORES E A PRETO E BRANCO



Verificação

A definição do modo de cor é configurada no controlador da impressora.



Solução

Selecione "Auto" ou "Cor" na definição do modo de cor.

Windows:

a definição é selecionada no separador [Principal] do controlador da impressora.

macOS:

A definição do modo de impressão é configurada no menu [Qualidade de Imagem] da janela de impressão.

NÃO SEI COMO IMPRIMIR EM SUPORTES ESPECIAIS (ENVELOPES, ETC.)



Verificação

Para envelopes*, utilize a bandeja 1 ou o alimentador manual e, para papéis especiais, como papel estampado, utilize o alimentador manual.



Solução

Para envelopes, coloque-os na bandeja 1 ou no alimentador manual. Para papéis especiais, tais como papel estampado, coloque o papel no alimentador manual. Depois de colocar o suporte, defina o tamanho do papel e o papel em [Definições de bandeja] no ecrã inicial. Além do mais, verifique o método de definição do papel, e o tipo e tamanho do papel, tal como o tipo de envelope, etc. Após concluídas as definições na máquina, defina corretamente o "Tamanho Original" e o "tamanho do papel" no separador [Main] do controlador da impressora.

* Dependendo do país ou da região, poderá não ter envelopes disponíveis.



A IMPRESSÃO 2 FACES NÃO É EFETUADA



Verificação

A definição do tipo de papel da bandeja especificada corresponde a um tipo de papel que não pode ser utilizado para impressão de 2 faces?

Está a utilizar papel de tamanho ou de tipo especial?

O administrador desativou funções?



Solução

Verifique "Definições de tabuleiro de papel" no modo de definição.
⇒ "Definições" → [Definições de Sistema] → [Definições Comuns] → [Definições do papel] → [Definições de tabuleiro de papel] → [Registo de Bandeja] → [Trabalho Aprovado pela Entrada de Papel]
Verifique [Definições de bandeja] no ecrã inicial.
Toque na bandeja selecionada e, no ecrã que aparece, toque na tecla [Propriedade de Papel].
Se a caixa de verificação [Desactivar Duplex] no ecrã propriedades do papel tiver um , a bandeja não pode ser usada para impressão duplex. Altere o tipo de papel para um tipo que permita a impressão duplex.

Verifique os tipos e tamanhos de papel que podem ser usados para a cópia de duas faces.

Confirme junto do administrador.
Algumas funções podem estar desativadas no modo de definição. Confirme junto do administrador.
Se a autenticação de utilizador estiver ativa, as funções disponíveis podem estar limitadas pelas definições de utilizador. Confirme junto do administrador.

NÃO É POSSÍVEL EFECTUAR A IMPRESSÃO DIRETA DE UM FICHEIRO DE UMA PASTA PARTILHADA NUM COMPUTADOR



Verificação

A máquina tem as [Definições de IPsec] ativadas?



Solução

Confirme junto do administrador.
Se as [Definições de IPsec] estiverem ativadas no modo de definição, poderá não ser possível efetuar a impressão direta de um ficheiro de uma pasta partilhada no ambiente do seu PC. Para obter informações sobre as [Definições de IPsec], consulte o seu administrador.
⇒ "Definições" → [Definições De Segurança] → [Definições de IPsec]



NÃO É POSSÍVEL UTILIZAR UMA BANDEJA, FINALIZADOR OU OUTRO DISPOSITIVO PERIFÉRICO INSTALADO NA MÁQUINA



Verificação

Os dispositivos periféricos instalados na máquina foram configurados com o controlador da impressora?



Solução

Abra a caixa de diálogo das propriedades da impressora e clique em [Auto Configuration] no separador [Options]. (Windows)
Se não for possível efetuar a configuração automática, consulte o Guia de Configuração do Software.

A IMAGEM ESTÁ GRANULADA



Verificação

As definições do controlador da impressora são adequadas ao trabalho de impressão?



Solução

Verifique as definições do controlador da impressora.
Quando selecionar definições de impressão, selecione um modo de impressão de [600ppp], [600ppp (Alta qualidade)], ou [1200ppp]. Para obter uma imagem muito nítida, selecione [1200ppp].
Windows:
a definição de resolução é selecionada no separador [Image Quality] na janela de propriedades do controlador da impressora.
macOS:
A definição do modo de impressão é configurada no menu [Qualidade de Imagem] da janela de impressão.

A IMAGEM ESTÁ MUITO CLARA OU MUITO ESCURA



Verificação

A densidade global de impressão está demasiado clara?



Solução

Use a definição abaixo para alterar a densidade de impressão global.
Selecione "Definições (administrador)" - [Definições de Sistema] → [Ajuste da Qualidade de Imagem] → [Qualidade de Imagem de Impressão] → [Ajuste rápido da qualidade da imagem]. Defina a predefinição [2] para [3 (Sharp)] para aumentar a densidade global ou para [1 (Uniformizar)] para diminuir a densidade global.
Esta definição pode ser feita separadamente para o modo a cores e para o modo monocromático.

A imagem (em particular uma fotografia) necessita de ser corrigida? (Windows)

Verifique as definições do controlador da impressora.
Corrija o brilho e o contraste com [Image Quality] no separador [Color Adjustment] do controlador da impressora. Se não estiver instalado um software de edição de imagem no computador, use estas definições para efetuar correções básicas.



AS CORES ESTÃO DESAJUSTADAS



Verificação

Procedeu ao "Ajustamento de Registo"?



Solução

Peça ao seu administrador para efetuar o "Ajustamento de Registo".
⇒ "Definições (administrador)" → [Definições de Sistema] → [Ajuste da qualidade de imagem] → [Ajustamento coletivo] → [Ajustamento de Registo].
Se os tons das cores estiverem desajustados, execute a [Calibração de cor auto (para impressão)] depois de concluído o ajustamento do registo. (Se as cores se mantiverem desajustadas mesmo após a calibração, a repetição da calibração pode melhorar os resultados.)
⇒ "Definições (administrador)" → [Definições de Sistema] → [Ajuste da qualidade de imagem] → [Funções Comuns] → [Calibração de cor auto (para impressão)]

O TEXTO E AS LINHAS ESTÃO ESBATIDOS E DIFÍCEIS DE VER



Verificação

Os dados a cores foram impressos a preto e branco?
(Windows)



Solução

Verifique as definições do controlador da impressora.
Se o texto e as linhas a cores forem impressos a preto e branco, podem ficar esbatidos e ilegíveis. Para que o texto ou as linhas a cores (áreas) que possam ficar esbatidas sejam convertidos para preto, selecione [Text To Black] ou [Vector To Black] no separador [Image Quality] do controlador da impressora. (Os dados raster, por exemplo, as imagens bitmap, não podem ser ajustados.)

A densidade global de impressão está demasiado clara?

Use a definição abaixo para alterar a densidade de impressão global.
Selecione "Definições (Versão Web)" - [Definições de Sistema] → [Ajuste da qualidade de imagem] → [Qualidade de Imagem de Impressão] → [Ajuste rápido da qualidade da imagem]. Defina a predefinição [2] para [3 (Sharp)] para aumentar a densidade global ou para [1 (Uniformizar)] para diminuir a densidade global.
Esta definição pode ser feita separadamente para o modo a cores e para o modo monocromático.

Existem linhas finas nos dados do original?

Altere a largura das linhas específicas impressas.
Selecione "Definições (administrador)" - [Definições de Sistema] → [Ajuste da qualidade de imagem] → [Qualidade de Imagem de Impressão] → [Ajustamento da largura da linha de cor]. Aumente o valor da predefinição [5] para tornar as linhas mais espessas ou diminua o valor para tornar as linhas mais finas. (O texto e os dados raster, por exemplo, as imagens bitmap, não podem ser alterados.)



PARTE DA IMAGEM ESTÁ CORTADA



Verificação

O tamanho do papel especificado no trabalho corresponde ao tamanho do papel carregado na bandeja?

A definição de orientação da impressão (vertical ou horizontal) está correta?

As margens estão corretamente definidas nas definições de esquema da aplicação?



Solução

Certifique-se de que a definição de tamanho do papel corresponde ao tamanho do papel carregado na bandeja.

Windows: a definição é selecionada no separador [Paper Source] do controlador da impressora.

Se tiver selecionado [Cassete Papel], verifique o papel carregado e a definição do tamanho do papel.

macOS: a definição é selecionada no menu [Configurar página].

Defina a orientação da impressão correspondente à imagem.

Windows: a definição é selecionada no separador [Main] do controlador da impressora.

macOS: a definição é selecionada no menu [Configurar página].

Selecione um tamanho de papel e as margens adequadas nas definições de esquema da aplicação.

Se a extremidade da imagem ultrapassar a área de impressão da máquina, pode ser cortada.

A IMAGEM ESTÁ VIRADA AO CONTRÁRIO



Verificação

Está a usar um tipo de papel (envelopes, papel perfurado, etc.) que só podem ser colocados numa orientação fixa?

Selecionou a posição de encadernação correta para a impressão frente e verso?



Solução

Rode a imagem 180 graus antes de imprimir.

Se o tamanho da imagem e o tamanho da página forem idênticos mas as orientações forem diferentes, a orientação da imagem é automaticamente rodada para se ajustar à página. Porém, se o papel só puder ser colocado numa orientação fixa, a imagem pode ser impressa ao contrário. Neste caso, rode a imagem 180 graus antes de imprimir.

Windows: a definição é selecionada em "Orientation" no separador [Main] do controlador da impressora.

macOS: a definição é selecionada no menu [Formato] da janela de impressão.

Certifique-se de que definiu a posição de encadernação adequada.

Ao efetuar uma impressão frente e verso, são impressas, intervaladamente, páginas viradas ao contrário quando está selecionada a encadernação em bloco na posição de encadernação.

Windows: a definição é selecionada no separador [Main] do controlador da impressora.

macOS: a definição é selecionada no menu [Formato] da janela de impressão.



SÃO IMPRESSOS MUITOS CARACTERES CORROMPIDOS



Verificação

O computador ou a máquina estão instáveis?



Solução

Cancele a impressão, reinicie o PC e a máquina e tente imprimir novamente. Se restar muito pouco espaço livre na memória ou no disco local do PC, ou se houver um grande número de trabalhos em fila na máquina e só restar uma pequena quantidade de espaço livre, o texto pode ser impresso com caracteres corrompidos.

Para cancelar a impressão:

- Windows:
faça duplo clique no ícone da impressora localizado no canto inferior direito da barra de tarefas e clique em "Cancelar todos os documentos" (ou em "Remover documentos impressos") no menu [Impressora].
- macOS:
faça duplo clique no nome da máquina na lista de impressoras, selecione o trabalho que pretende eliminar e elimine-o.
- Na máquina:
toque no visor de estado do trabalho no painel de operações, toque no separador [Imprimir] para alterar o ecrã, toque na tecla do trabalho de impressão que pretende eliminar e na tecla [Parar/Eliminar]. Surge uma mensagem para confirmar o cancelamento. Toque na tecla [Cancel].

Se continuarem a ser impressos caracteres corrompidos após a reinicialização, peça ao administrador para aumentar a definição do tempo limite de espera em [Limite Tempo I/O] no modo de definição.

⇒ "Definições (administrador)" → [Definições de Sistema] → [Definições De Impressora]

→ [Definições Condicoes] → [Limite Tempo I/O].

Se continuarem a ser impressos caracteres corrompidos após as medidas acima, remova e volte a instalar o controlador da impressora.



DEPOIS DO ROUTER TER SIDO SUBSTITUÍDO, DEIXEI DE PODER IMPRIMIR PARA A MÁQUINA



Verificação

O computador liga-se à máquina?



Solução

A ligação de rede entre a máquina e o computador pode não estar a funcionar corretamente. Verifique o endereço IP da máquina e o endereço IP do computador e certifique-se de que o computador consegue ligar-se à máquina. Verifique também se está especificada a "Porta de impressão" correta nas definições do controlador no computador.

- Verifique a definição do endereço IP.

Se a máquina não dispuser de um endereço IP permanente (a máquina recebe um endereço IP de um servidor DHCP), não poderá imprimir se houver uma mudança de endereço IP.

Pode verificar o endereço IP da máquina em [Estado de rede] do modo de definição. Se o endereço IP tiver mudado, mude a definição de porta no controlador da impressora.

⇒ "Definições" → [Estado] → [Estado de rede]

Consultar: Guia de configuração do software

Se o endereço IP mudar frequentemente, é recomendável que seja atribuído à máquina um endereço IP permanente.

⇒ "Definições (administrador)" → [Definições de Sistema] → [Definições de Rede]

- Verifique se está definida a porta de impressão correta no computador.

Windows:

Clique no botão [Iniciar], selecione [Definições] → [Dispositivo] → [Dispositivos e Impressoras]. (No Windows 11, clique no botão [Iniciar], selecione [Bluetooth e Dispositivos] → [Impressoras e scanners].) (No Windows 8.1/Windows Server 2012, clique com o botão direito do rato no botão [Iniciar], selecione [Painel de Controlo] → [Ver dispositivos e impressoras] (ou [Dispositivos e Impressoras]).)

(No Windows 7/Windows Server 2008, clique no botão [Iniciar], selecione [Dispositivos e Impressoras].)

Selecione e, em seguida, clique com o botão direito do rato na impressora → [Propriedades da impressora] → [Porta]

macOS:

Elimine e volte a instalar a impressora.



PROBLEMAS DE FAX

O administrador desativou funções?

Algumas funções podem estar desativadas no modo de definição. Se a autenticação de utilizador estiver ativa, as funções disponíveis podem estar limitadas pelas definições de utilizador. Confirme junto do administrador.

LISTA DE VERIFICAÇÃO

Problema	Verificação	Page
A TRANSMISSÃO NÃO É EFETUADA	A linha telefónica está firmemente ligada?	10-43
	Recebe um sinal de ocupado?	10-43
	Ocorreu um erro de comunicação?	10-44
	Aparece uma mensagem indicativa de que a memória está cheia?	10-44
	Aparece uma mensagem informativa de que o tamanho do original não foi detetado?	10-44
	O ecrã de estado do trabalho (trabalhos concluídos) ou um relatório de transação indicam que a transmissão não foi bem sucedida?	10-44
	Colocou um original com uma dobra?	10-44
	O subendereço e o código estão corretos? (Ao usar a comunicação de código F)	10-44
O FAX TRANSMITIDO É IMPRESSO EM BRANCO NO DESTINATÁRIO	O original foi corretamente colocado com a face voltada para cima ou para baixo?	10-44
	Se a máquina do destinatário usar papel térmico, terá este sido carregado com a face errada para fora?	10-45
O FAX TRANSMITIDO É REDUZIDO PELO APARELHO DE FAX DO DESTINATÁRIO	A rotação de envio foi definida?	10-46
A TRANSMISSÃO NÃO SE INICIA AUTOMATICAMENTE À HORA ESPECIFICADA	O relógio da máquina está regulado para a hora certa?	10-46
	Está uma transmissão em curso?	10-46
A IMPRESSÃO NÃO É EFETUADA APÓS A RECEPÇÃO	Aparece um ecrã de introdução de senha?	10-46
	A impressão com corte foi desativada no modo de definição (administrador)?	10-46
	O encaminhamento (função de Encaminhamento de Entrada) está ativado para receção de fax?	10-47
	O tamanho do papel é diferente do tamanho que pode ser imprimido pela receção de fax inserida?	10-47
A RECEPÇÃO MANUAL/POR POLLING NÃO É POSSÍVEL	Há pouca memória livre?	10-47
A IMAGEM RECEBIDA ESTÁ ESBATIDA	O original enviado por fax também está esbatido?	10-47
A MÁQUINA NÃO INICIA A RECEPÇÃO DE FAX	O modo de receção foi definido para [Recepção Manual] no modo de definição?	10-48
	Há pouca memória livre?	10-48
A MARCAÇÃO NÃO É POSSÍVEL	O telefone externo está ligado?	10-48
	A linha está ocupada?	10-48
NÃO CONSEGUE FALAR COM A OUTRA PARTE	Fez a marcação usando o altifalante?	10-48
NÃO É POSSÍVEL MEMORIZAR UM ENDEREÇO (UMA TECLA DE TOQUE INDIVIDUAL OU UMA TECLA DE GRUPO)	O número máximo de teclas foi memorizado?	10-49



Problema	Verificação	Page
NÃO É POSSÍVEL EDITAR OU ELIMINAR UM ENDEREÇO (TECLA DE TOQUE INDIVIDUAL OU UMA TECLA DE GRUPO)	A tecla está a ser utilizada numa transmissão reservada ou numa transmissão em curso?	10-49
	O administrador desativou funções?	10-49
	O seu administrador ativou uma função que impede a alteração/eliminação?	10-49
PRETENDO VERIFICAR O HISTÓRICO DE ENVIO/RECEÇÃO	Premir a tecla [A enviar histórico]. (Apenas histórico de envio)	10-49
	Verifique com a tecla [Estado trabalho].	10-49
NÃO SEI COMO ENCAMINHAR OS FAXES RECEBIDOS	Use as definições de encaminhamento de faxes recebidos no modo de definição.	10-50
NÃO SEI COMO PRÉ-VISUALIZAR OS FAXES RECEBIDOS	Ative a definição de pré-visualização de imagem para os fax recebidos no modo de definição.	10-51
OS SONS DE NOTIFICAÇÃO ESTÃO DEMASIADO ALTOS/BAIXOS OU NÃO SE OUVEM (AJUSTE DO VOLUME)	Ajustou o volume nas definições do altifalante do modo de definição?	10-51
	Pode ajustar o volume do som de seleção de som completo na definição de seleção de som completo do modo de definição.	10-51
NÃO SEI COMO MEMORIZAR OU IMPRIMIR A INFORMAÇÃO DO REMETENTE	Pode memorizar a informação do remetente em "Próprio Nome e Destino Definido" no modo de definição.	10-51
A TRANSMISSÃO EM DIFUSÃO NÃO FUNCIONA	A definição de difusão foi desativada no modo de definição (administrador)?	10-52
O INDICADOR DE INFORMAÇÕES NÃO DESLIGA	Recuperou um fax recebido que foi impresso?	10-52
	É um erro impedir que os faxes recebidos sejam impressos?	10-52
NÃO SEI COMO VERIFICAR EM ENDEREÇO AO ENVIAR UM FAX	Toque na tecla [Revisão de endereço].	10-52
	A opção "Modo de confirmação do dest. do fax" está ativada no modo de definição?	10-52

A TRANSMISSÃO NÃO É EFETUADA



Verificação

A linha telefónica está firmemente ligada?

Recebe um sinal de ocupado?



Solução

Verifique a tomada da linha telefónica, a tomada de parede, e eventuais adaptadores de extensão para ter a certeza de que todas as ligações estão firmes.

[PARTES LATERAL E POSTERIOR \(página 1-7\)](#)

Se o sinal recebido for de ocupado, a transmissão é temporariamente cancelada e após um breve intervalo é feita automaticamente uma nova tentativa.

Predefinição de fábrica: Duas tentativas com intervalos de 3 minutos.

⇒ "Definições" → [Definições de Sistema] → [Definições Envio Imagem] → [Definições De Fax] → [Definições de Envio] → [Repetir Ligação Caso Linha Esteja Ocupada]

Para cancelar a transmissão, toque no visor de estado do trabalho no painel de operações, toque na tecla do trabalho de impressão que pretende eliminar e na tecla [Parar/Eliminar]. Surge uma mensagem para confirmar o cancelamento. Toque na tecla [Cancel].



Verificação

Ocorreu um erro de comunicação?



Solução

Se ocorrer um erro que impeça a transmissão, a transmissão será temporariamente cancelada e após um breve intervalo será automaticamente efetuada uma nova tentativa.

⇒ "Definições (administrador)" → [Definições de Sistema] → [Definições Envio Imagem] → [Definições De Fax] → [Definições de Envio] → [Repetir Ligação em Caso de Erro de Comunicação]

Para cancelar a transmissão, toque no visor de estado do trabalho no painel de operações, toque na tecla do trabalho de impressão que pretende eliminar e na tecla [Parar/Eliminar]. Surge uma mensagem para confirmar o cancelamento. Toque na tecla [Cancel].

A máquina suporta o modo de correção de erros (ECM) e está configurada para reenviar automaticamente qualquer parte de um fax que seja distorcida por ruído na linha.

⇒ "Definições" → [Definições de Sistema] → [Definições Envio Imagem] → [Definições De Fax] → [Definições Condições] → [ECM]

Aparece uma mensagem indicativa de que a memória está cheia?

Divida os originais em conjuntos e envie por fax cada conjunto separadamente, ou use transmissão direta.

Se a memória estiver cheia, a transmissão é cancelada.

Aparece uma mensagem informativa de que o tamanho do original não foi detetado?

Coloque novamente o original.

Se o tamanho do original continuar a não ser corretamente detetado, especifique o tamanho do original manualmente.

O ecrã de estado do trabalho (trabalhos concluídos) ou um relatório de transação indicam que a transmissão não foi bem sucedida?

Execute a transmissão de novo.

Se a transmissão continuar a não ser bem sucedida depois de executada nova chamada tal como definido em [Repetir Ligação Caso Linha Esteja Ocupada] ou [Repetir Ligação em Caso de Erro de Comunicação], a falha de transmissão é indicada no ecrã de estado do trabalho e no relatório de transação.

Colocou um original com uma dobra?

Seguindo as instruções no ecrã, alise a dobra do original, recolque-o no alimentador automático de documentos e repita a digitalização.

Se for colocado um original dobrado no alimentador automático de documentos, ocorre um erro e a digitalização será cancelada quando for detectado o tamanho real do original durante a digitalização.

O subendereço e o código estão corretos? (Ao usar a comunicação de código F)

Contacte o operador da outra máquina para verificar se o subendereço e o código estão corretos.

O FAX TRANSMITIDO É IMPRESSO EM BRANCO NO DESTINATÁRIO



Verificação

O original foi corretamente colocado com a face voltada para cima ou para baixo?



Solução

Recolque o original na orientação correta e reenvie-o.

Se estiver a utilizar o vidro de exposição, coloque o original com a face voltada para baixo. Se estiver a utilizar o alimentador automático de documentos, coloque o original com a face voltada para cima. Coloque o original corretamente e envie o fax de novo.



Verificação

Se a máquina do destinatário usar papel térmico, terá este sido carregado com a face errada para fora?



Solução

Confirme junto do operador da outra máquina.



O FAX TRANSMITIDO É REDUZIDO PELO APARELHO DE FAX DO DESTINATÁRIO



Verificação

A rotação de envio foi definida?



Solução

Ativar "Definição Rotação Envio" antes da transmissão.

Se [Definição Rotação Envio] não estiver ativada (não há rotação da imagem), um original colocado na orientação vertical pode ser reduzido pela máquina do destinatário.

⇒ "Definições" → [Definições de Sistema] → [Definições Envio Imagem] → [Definições De Fax] → [Definições de Envio] → [Definição Rotação Envio] →
 Se "Original Tamanho Misto" estiver ativada em Outros e for enviado um original com uma largura diferente, a rotação da transmissão será desativada.

A TRANSMISSÃO NÃO SE INICIA AUTOMATICAMENTE À HORA ESPECIFICADA



Verificação

O relógio da máquina está regulado para a hora certa?



Solução

Acerte a hora do relógio.

⇒ "Definições" → [Definições de Sistema] → [Definições Comuns] → [Disposit Contr] → [Relógio]

Está uma transmissão em curso?

Se estiver em curso uma transmissão quando a hora especificada chegar, o funcionamento do temporizador iniciará depois de concluída essa transmissão.

A IMPRESSÃO NÃO É EFECTUADA APÓS A RECEPÇÃO



Verificação

Aparece um ecrã de introdução de senha?



Solução

Introduza a senha correta usando o teclado numérico.

[Definição de Suspensão de Impressão de Dados Recebidos] está ativada. Se não souber a senha, contacte o seu administrador.

⇒ "Definições (administrador)" → [Definições de Sistema] → [Definições Envio Imagem] → [Definições Comuns] → [Definições Condicoes] → [Definição de Suspensão de Impressão de Dados Recebidos]

A impressão com corte foi desativada no modo de definição (administrador)?

Coloque papel com o mesmo tamanho de papel do fax recebido.

Se [Imprimir no Tamanho Real(Corte Proibido)] estiver ativada em [Definição Estilo Impressão] no modo de definição (administrador) e for recebido um fax maior do que qualquer papel que esteja carregado, o fax é recebido e guardado em memória sem ser impresso. (Contudo, se for recebido um fax de tamanho superior a A3 (11" × 17"), este será impresso usando várias folhas de papel.)

⇒ "Definições" → [Definições de Sistema] → [Definições Envio Imagem] → [Definições De Fax] → [Definições de Recepção] → [Definição Estilo Impressão]



Verificação

O encaminhamento (função de Encaminhamento de Entrada) está ativado para recepção de fax?

O tamanho do papel é diferente do tamanho que pode ser imprimido pela recepção de fax inserida?



Solução

Se tiver de imprimir um fax recebido, contacte o administrador. Quando a função de Encaminhamento de Entrada está ativada, os faxes recebidos são automaticamente encaminhados para um endereço especificado. Se [Imprimir com Erro] estiver selecionada quando a função de Encaminhamento de Entrada está ativada, os faxes recebidos só são impressos se ocorrer um erro.

⇒ "Definições (administrador)" → [Definições Envio Imagem]
→ [Definições de encaminhamento de entrada (reenvio/armazenamento)] → [Definições de Administração] → [Definições de Encaminhamento de Entrada]

Se for colocado na máquina papel que não de tamanho A5, A5R, B5, B5R, 8-1/2" x 11", 8-1/2" x 11"R, A4, A4R, 8-1/2" x 13", 8-1/2" x 13-2/5", 8-1/2" x 13-1/2", B4, A3 (5-1/2" x 8-1/2"R, 8-1/2" x 11", 8-1/2" x 11"R, 8-1/2" x 13", 8-1/2" x 13-2/5", 8-1/2" x 14", 11" x 17", A4, A4R), a impressão não ocorre mesmo que tenha sido recebido um fax. Insira papéis dos tamanhos acima indicados.

A RECEPÇÃO MANUAL/POR POLLING NÃO É POSSÍVEL



Verificação

Há pouca memória livre?



Solução

Caso se aplique alguma das seguintes hipóteses, imprima ou elimine faxes recebidos para aumentar o espaço de memória disponível para receber faxes.

- A memória contém dados que foram recebidos com a definição de verificação da imagem recebida ativada.
- A memória contém dados que foram recebidos com recepção confidencial ou protegidos por uma senha.
- Há um fax guardado na caixa de memória.

A IMAGEM RECEBIDA ESTÁ ESBATIDA



Verificação

O original enviado por fax também está esbatido?



Solução

Solicite à outra parte o reenvio do fax usando uma definição de exposição adequada (mais escura).



A MÁQUINA NÃO INICIA A RECEPÇÃO DE FAX



Verificação

O modo de recepção foi definido para [Recepção Manual] no modo de definição?

Há pouca memória livre?



Solução

Defina o modo de recepção para [Recepção Auto].

Quando o modo de recepção está definido para [Recepção Manual], a máquina não recebe faxes automaticamente.

⇒ "Definições (administrador)" → [Definições de Sistema] → [Definições Envio Imagem] → [Receber/Encaminhar Dados de Fax (Manual)] → [Definições de Recepção]

Aumente o espaço de memória livre.

- A memória contém dados que foram recebidos com a definição de verificação da imagem recebida ativada.
- A memória contém dados que foram recebidos com recepção confidencial ou protegidos por uma senha.
- Há um fax guardado na caixa de memória.

A MARCAÇÃO NÃO É POSSÍVEL



Verificação

O telefone externo está ligado?

A linha está ocupada?



Solução

Verifique as ligações.

Verifique a tomada da linha telefónica, a tomada de parede, e eventuais adaptadores de extensão para ter a certeza de que todas as ligações estão firmes.

Aguarde até a comunicação estar concluída.

NÃO CONSEGUE FALAR COM A OUTRA PARTE



Verificação

Fez a marcação usando o altifalante?



Solução

Use o telefone externo.

Quando faz a marcação usando o altifalante, pode ouvir a voz do outro lado, mas do outro lado não ouvem a sua voz. Use o telefone externo. (Se não estiver instalado um telefone externo, não pode falar com a outra parte.)

NÃO É POSSÍVEL MEMORIZAR UM ENDEREÇO (UMA TECLA DE TOQUE INDIVIDUAL OU UMA TECLA DE GRUPO)



Verificação

O número máximo de teclas foi memorizado?



Solução

Ajuste o número de teclas memorizadas.
Elimine os endereços (teclas de um toque e as teclas de grupo) não utilizados.

NÃO É POSSÍVEL EDITAR OU ELIMINAR UM ENDEREÇO (TECLA DE TOQUE INDIVIDUAL OU UMA TECLA DE GRUPO)



Verificação

A tecla está a ser utilizada numa transmissão reservada ou numa transmissão em curso?



Solução

Aguarde até que a transmissão termine ou cancele a transmissão reservada e edite ou elimine a tecla.

O administrador desativou funções?

Confirme junto do administrador.
Algumas funções podem estar desativadas no modo de definição.

O seu administrador ativou uma função que impede a alteração/eliminação?

Confirme junto do administrador.
Se o administrador tiver ativado definições como [Definições de Encaminhamento de Entrada], as teclas não podem ser editadas nem removidas.
⇒ "Definições (administrador)" → [Definições Envio Imagem]
→ [Definições de encaminhamento de entrada (reenvio/armazenamento)] → [Definições de Encaminhamento de Entrada]

PRETENDO VERIFICAR O HISTÓRICO DE ENVIO/RECEÇÃO



Verificação

Premir a tecla [A enviar histórico].
(Apenas histórico de envio)



Solução

Toque na tecla [A enviar histórico] (Modo Fax fácil) para ver o histórico de envio.
No modo normal, toque na tecla [A enviar histórico] no painel de ações.

Verifique com a tecla [Estado trabalho].

Toque na tecla [Estado trabalho] e no separador [Fax] para verificar o estado dos trabalhos de fax. Para verificar os históricos dos envios, receções anteriores, toque na tecla [Completo]. Para imprimir os resultados da comunicação, abra o painel de ações e toque em [Imprima Imagem Enviando Relatório de Atividade].

NÃO SEI COMO ENCAMINHAR OS FAXES RECEBIDOS



Verificação

Use as definições de encaminhamento de faxes recebidos no modo de definição.



Solução

Pode encaminhar os faxes recebidos para um destino de reencaminhamento definido previamente. Ative [Definições de Encaminhamento de Entrada] em "Definições (administrador)" → [Definições de Sistema] → [Definições Envio Imagem] → [Definições de encaminhamento de entrada (reenvio/armazenamento)] → [Definições de Administração].
Toque em [Adicionar] e defina o destino e as condições de encaminhamento. Uma vez concluídas as definições, os faxes recebidos serão encaminhados de acordo com as condições definidas.



NÃO SEI COMO PRÉ-VISUALIZAR OS FAXES RECEBIDOS



Verificação

Ative a definição de pré-visualização de imagem para os fax recebidos no modo de definição.



Solução

Pode encaminhar os faxes recebidos para um destino de reencaminhamento definido previamente. Ative [Def. Ver. Imagem de Dados Recebidos] em "Definições (administrador)" - [Definições de Sistema] → [Definições Envio Imagem] → [Definições Comuns] → [Definições Condições].

Quando receber um fax, toque no ícone que aparece junto da tecla [Estado trabalho] na parte superior do ecrã. No ecrã de informação do sistema que aparece, toque no separador [Informação de evento] e na tecla [Verificar imagem recepção facsímile]. Toque na tecla do fax recebido que pretende verificar, e toque em [Verificar imagem] no painel de ações, para mostrar uma pré-visualização do fax.

OS SONS DE NOTIFICAÇÃO ESTÃO DEMASIADO ALTOS/BAIXOS OU NÃO SE OUVEM (AJUSTE DO VOLUME)



Verificação

Ajustou o volume nas definições do altifalante do modo de definição?

Pode ajustar o volume do som de seleção de som completo na definição de seleção de som completo do modo de definição.



Solução

Ajuste o volume do modo mãos-livres, da campainha, do monitor de linha, de conclusão de envio/recepção e de erro de envio/recepção em "Definições (administrador)".

⇒ "Definições (administrador)" → [Definições de Sistema] → [Definições Comuns] → [Definições de Som] → [Definições de Aviso Sonoro (Imagem Enviada)]

Ouve-se um som de conclusão quando a digitalização do original está concluída. Em "Definições (administrador)", selecione [Definições de Sistema] → [Definições Comuns] → [Definições de Som] → [Definições de Som (Comuns)] → [Som de Digitalização Concluída (Imagem Enviada)] para ajustar o volume.

NÃO SEI COMO MEMORIZAR OU IMPRIMIR A INFORMAÇÃO DO REMETENTE



Verificação

Pode memorizar a informação do remetente em "Próprio Nome e Destino Definido" no modo de definição.



Solução

Para memorizar a informação do remetente, selecione "Definições (administrador)"]

- [Definições de Sistema] → [Definições Envio Imagem] → [Definições Comuns] → [Próprio Nome e Destino Definido].



A TRANSMISSÃO EM DIFUSÃO NÃO FUNCIONA

Verificação

A definição de difusão foi desativada no modo de definição (administrador)?

Solução

Não é possível efetuar a transmissão em difusão quando "Definições (administrador)" - [Definições de Sistema] → [Definições Envio Imagem] → [Definições De Fax] → [Definições de Envio] → [Desact. envio faxes] está desativado.

O INDICADOR DE INFORMAÇÕES NÃO DESLIGA

Verificação

Recuperou um fax recebido que foi impresso?

É um erro impedir que os faxes recebidos sejam impressos?

Solução

O indicador de notificação de dados fica intermitente até os faxes recebidos serem recuperados.

O indicador de informações fica branco intermitente até a impressão do fax recebido ser removida. Limpe o erro que impede a impressão.

NÃO SEI COMO VERIFICAR EM ENDEREÇO AO ENVIAR UM FAX

Verificação

Toque na tecla [Revisão de endereço].

A opção "Modo de confirmação do dest. do fax" está ativada no modo de definição?

Solução

Toque na tecla [Revisão de endereço] para ver uma lista dos endereços.

Ative "Definições (administrador)" - [Definições de Sistema] → [Definições Envio Imagem] → [Definições De Fax] → [Definições Condicoes] → [Modo Confirmação Destino Fax]. Quando esta definição está ativada, aparece uma mensagem de confirmação do endereço quando envia um fax para evitar uma transmissão incorreta.



PROBLEMAS DE ENVIO DE IMAGEM

O administrador desativou funções?

Algumas funções podem estar desativadas no modo de definição. Se a autenticação de utilizador estiver ativa, as funções disponíveis podem estar limitadas pelas definições de utilizador. Confirme junto do administrador.

LISTA DE VERIFICAÇÃO

Problema	Verificação	Page
A TRANSMISSÃO NÃO É EFETUADA	Selecionou o destino correto (informação de destino)? Está armazenada a informação correta (endereço de E-mail ou servidor FTP) para esse destino?	10-54
	O tamanho do ficheiro de imagem excede o limite de tamanho dos anexos de e-mail selecionado no modo de definição (administrador)?	10-54
	O tamanho do ficheiro de imagem excede o limite de tamanho dos anexos de e-mail do seu servidor de e-mail?	10-54
	A pasta no computador de destino foi definida como pasta partilhada, para que os ficheiros possam ser enviados para a mesma?	10-54
	A máquina tem as [Definições de IPsec] ativadas?	10-55
	Colocou um original com uma dobra?	10-55
	Estão definidos como destinos tanto endereços SMTP direto como outros endereços?	10-55
A SELEÇÃO AUTOMÁTICA DO MODO DE COR NÃO É CORRETAMENTE EFETUADA	Está a digitalizar algum destes tipos de originais?	10-55
NÃO É POSSÍVEL ABRIR O FICHEIRO DE IMAGEM RECEBIDO	Se o modo Cor não estiver selecionado:	10-55
	Aparece uma mensagem a solicitar a senha?	10-55
NÃO SEI COMO ESPECIFICAR O TAMANHO DE ENVIO/ORIGINAL	Está a usar o modo Fácil?	10-56
A TRANSMISSÃO DEMORA MUITO TEMPO	A definição de resolução utilizada na digitalização é apropriada?	10-56
EXISTE UM DESTINO PRÉ-SELECCIONADO	A opção [Definição de Endereço Original] está ativada no modo de definição?	10-56
A IMAGEM DIGITALIZADA ESTÁ CORTADA	A definição de tamanho de digitalização do original é inferior ao tamanho real do original?	10-57
A QUALIDADE DA IMAGEM DIGITALIZADA É REDUZIDA	O original é uma publicação, como um livro ou uma revista?	10-57
	Ao digitalizar um original a cores ou escala de cinzentos, definiu o modo de cor para [Mono2]?	10-57
	Existem endereços de Fax Internet na transmissão?	10-57
	A definição da resolução é demasiado baixa?	10-57
	A taxa de compressão é demasiado alta?	10-57
A IMAGEM DIGITALIZADA ESTÁ EM BRANCO	O original foi corretamente colocado com a face voltada para cima ou para baixo?	10-58
A IMAGEM DIGITALIZADA ESTÁ AO CONTRÁRIO OU DE LADO	Existem endereços de Fax Internet na transmissão?	10-58
SELECCIONOU O TIPO DE FICHEIRO JPEG MAS FOI CRIADO UM FICHEIRO TIFF	Selecionou [Mono2] no modo de cor?	10-58
O TAMANHO DO FICHEIRO É GRANDE	Definiu o modo de cor para [Escala Cinzentos] ao digitalizar um original monocromático?	10-59
	A definição da resolução é demasiado alta?	10-59
	A taxa de compressão é demasiado baixa?	10-59



Problema	Verificação	Page
NÃO É POSSÍVEL MEMORIZAR UM ENDEREÇO (UMA TECLA DE TOQUE INDIVIDUAL OU UMA TECLA DE GRUPO)	O número máximo de teclas foi memorizado?	10-59
NÃO É POSSÍVEL EDITAR OU ELIMINAR UM ENDEREÇO (TECLA DE TOQUE INDIVIDUAL OU UMA TECLA DE GRUPO)	A tecla está a ser utilizada numa transmissão reservada ou numa transmissão em curso?	10-59
	O seu administrador ativou uma função que impede a alteração/eliminação?	10-59
PRETENDO ALTERAR O FORMATO OU A TAXA DE COMPRESSÃO DE UMA IMAGEM DIGITALIZADA	Use a tecla [Formato].	10-60
NÃO SEI COMO VERIFICAR EM ENDEREÇO AO ENVIAR UMA IMAGEM	Toque na tecla [Revisão de endereço].	10-60
DEPOIS DO ROUTER TER SIDO SUBSTITUÍDO, NÃO CONSIGO UTILIZAR A DIGITALIZAÇÃO PARA A PASTA DE REDE NEM DIGITALIZAR	O endereço IP da máquina foi alterado?	10-60

A TRANSMISSÃO NÃO É EFETUADA



Verificação

Selecionou o destino correto (informação de destino)? Está armazenada a informação correta (endereço de E-mail ou servidor FTP) para esse destino?

O tamanho do ficheiro de imagem excede o limite de tamanho dos anexos de e-mail selecionado no modo de definição (administrador)?

O tamanho do ficheiro de imagem excede o limite de tamanho dos anexos de e-mail do seu servidor de e-mail? (Quando se utiliza Digitalizar para E-mail)

A pasta no computador de destino foi definida como pasta partilhada, para que os ficheiros possam ser enviados para a mesma? (Quando se utiliza Digitalizar para Pasta)



Solução

Confirme se está armazenada a informação de destino correta para o destino e se este está corretamente selecionado.
Se o envio por e-mail (Digitalizar para e-mail) não for bem-sucedido, pode ser enviada uma mensagem de erro semelhante a "Mensagem não entregue" para o endereço de e-mail do administrador designado. Esta informação pode ajudá-lo a determinar a origem do problema.

Confirme junto do administrador.
Se o administrador tiver definido um limite ao tamanho para os ficheiros transmitidos, não pode transmitir um ficheiro de tamanho superior ao limite.

Reduza o tamanho do ficheiro anexo (reduza o número de páginas a digitalizar) para uma transmissão de e-mail.
Também pode reduzir o tamanho do ficheiro utilizando uma resolução mais baixa. Pergunte ao administrador do servidor de e-mail (fornecedor de serviço de Internet, etc.) qual o limite de tamanho de ficheiro para uma transmissão de e-mail.
Quando [Enviar Ligação de Destino] estiver selecionado, os dados são guardados no disco local da máquina e será enviada uma ligação URL para os dados guardados por email para o destino. Esta ligação é usada pelo destinatário para transferir o ficheiro. Uma vez que este método é independente das restrições do servidor de e-mail, é possível usá-lo nos casos em que não for possível reduzir o tamanho do ficheiro.

Se a pasta no computador de destino não estiver configurada como pasta partilhada, selecione "Partilha" nas respetivas propriedades.
Se a pasta foi transferida ou de alguma forma alterada, a definição "Partilha" pode ter sido cancelada.



Verificação

**A máquina tem as [Definições de IPsec] ativadas?
(Quando se utiliza Digitalizar para Pasta)**

Colocou um original com uma dobra?

Estão definidos como destinos tanto endereços SMTP direto como outros endereços?



Solução

Confirme junto do administrador.
Quando as [Definições de IPsec] estão ativadas no modo de definição, pode não ser possível digitalizar para uma pasta partilhada em alguns ambientes de computador.
⇒ "Definições (administrador)" → [Definições de Sistema] → [Definições De Segurança]
→ [Definições de IPsec]

Seguindo as instruções no ecrã, alise a dobra do original, recolque-o no alimentador automático de documentos e repita a digitalização.
Se for colocado um original dobrado no alimentador automático de documentos, ocorre um erro e a digitalização será cancelada quando for detectado o tamanho real do original durante a digitalização.

Não é possível a transmissão em difusão simultaneamente para endereços SMTP direto e outros endereços.
Proceda ao envio para os mesmos em separado.

A SELEÇÃO AUTOMÁTICA DO MODO DE COR NÃO É CORRETAMENTE EFETUADA



Verificação

**Está a digitalizar algum destes tipos de originais?
Se o modo Preto e Branco não estiver selecionado:**

Existem cores ou colorações no papel?

Se o modo Cor não estiver selecionado:

- A cor no original é muito clara?
- A cor no original é muito escura, quase preta?
- Só existe cor numa área muito reduzida do original?



Solução

Especifique o modo de cor manualmente.
Quando o modo de cor está definido para [Auto], a máquina deteta se o original é a preto e branco ou a cores quando toca na tecla [Iniciar Cor]; contudo, em casos como o ilustrado à esquerda, a deteção automática poderá não produzir o resultado correto.

NÃO É POSSÍVEL ABRIR O FICHEIRO DE IMAGEM RECEBIDO



Verificação

O programa de visualização utilizado pelo destinatário suporta o formato dos dados de imagem recebidos?

Aparece uma mensagem a solicitar a senha?



Solução

Utilize um programa de software que tenha capacidade para abrir o tipo de ficheiro e o modo de compressão selecionados.
O destinatário poderá conseguir abrir o ficheiro se alterar o tipo de ficheiro e o modo de compressão selecionados no momento da transmissão.

Peça a senha ao remetente, ou solicite o reenvio da imagem em formato não encriptado.
O ficheiro recebido é um ficheiro PDF encriptado.



NÃO SEI COMO ESPECIFICAR O TAMANHO DE ENVIO/ORIGINAL



Verificação

Está a usar o modo Fácil?



Solução

Use o modo normal para definir o tamanho original e o tamanho de envio. Toque na tecla [Original] no ecrã base do modo normal. Especifique o tamanho da digitalização (tamanho original), e especifique o tamanho de envio que será recebido no destino.

A TRANSMISSÃO DEMORA MUITO TEMPO



Verificação

A definição de resolução utilizada na digitalização é apropriada?



Solução

Selecione as definições de resolução e compressão de dados adequados à finalidade da transmissão.
Para criar dados de imagem equilibrados em termos de resolução e tamanho de ficheiro, tenha em atenção os seguintes aspetos:
Modos de resolução:
A predefinição de resolução é [200x200ppp] em "E-mail", "FTP/Amb. trab.", "Pasta de rede", e "Scan to External Memory Device", e [200x100ppp] no modo de Internet-Fax. Se o original não contiver uma imagem com meios tons, como uma fotografia ou uma ilustração, a digitalização na resolução original criará uma imagem mais prática e útil. Só deve seleccionar uma resolução superior ou a definição "Económico" (só no modo Internet-Fax) se o original contiver uma fotografia e quiser dar prioridade à qualidade da imagem fotográfica. Neste caso seja cuidadoso, pois será criado um ficheiro de dimensões superiores ao que criou quando utilizou a definição original.

EXISTE UM DESTINO PRÉ-SELECIONADO



Verificação

A opção [Definição de Endereço Original] está ativada no modo de definição?



Solução

Se pretende enviar para um destino que não o destino predefinido, prima [Cancelar].
Se é administrador e deseja alterar ou desativar o destino original, altere as definições necessárias utilizando a opção [Definição de Endereço Original].
⇒ "Definições (administrador)" → [Definições de Sistema] → [Definições Envio Imagem] → [Definições de Digitalização] → [Endereço padrão] → [Definição de Endereço Original]



A IMAGEM DIGITALIZADA ESTÁ CORTADA



Verificação

A definição de tamanho de digitalização do original é inferior ao tamanho real do original?



Solução

Defina o tamanho de digitalização para o tamanho real do original. Se definiu intencionalmente um tamanho inferior ao tamanho real do original, coloque o original considerando a posição de colocação de referência para o tamanho de digitalização selecionado. Por exemplo, se digitalizar um original A4 (8-1/2" x 11") utilizando uma definição de B5 (5-1/2" x 8-1/2") no vidro de exposição, alinhe o original utilizando a escala do vidro de exposição localizada na extremidade esquerda para ajustar a área que deseja digitalizar à área de digitalização de B5 (5-1/2" x 8-1/2").

A QUALIDADE DA IMAGEM DIGITALIZADA É REDUZIDA



Verificação

O original é uma publicação, como um livro ou uma revista?



Solução

Para reduzir o efeito moiré, efetue o seguinte procedimento:
Se o original for uma publicação, podem surgir padrões verticais (moiré). Selecione [Outros] → [Nitidez] no ecrã Base do modo normal e suavize as extremidades da imagem, para reduzir o efeito de moiré (apenas em "E-mail", "FTP/Amb. trab.", "Pasta de rede", e "Scan to External Memory Device"). Também pode reduzir o efeito moiré alterando a definição de resolução ou deslocando ligeiramente o original (ou alterando o respetivo ângulo) no vidro de exposição.

Ao digitalizar um original a cores ou escala de cinzentos, definiu o modo de cor para [Mono2]?

Se definir o modo de cor para [Mono2] as cores do original serão substituídas por preto ou branco. Esta opção é adequada para originais exclusivamente de texto; contudo, para originais com ilustrações, é preferível utilizar a tecla [P/B Iniciar] com o modo cor definido para [Escala Cinzentos] ou definir o modo de cor da tecla [Iniciar Cor] para [Cor Total] ou [Escala Cinzentos] e efetuar a digitalização.

Existem endereços de Fax Internet na transmissão?

Para enviar uma imagem digitalizada de alta resolução para destinos de "E-mail", "FTP/Amb. trab." e "Pasta de rede", envie a imagem para destinos de scanner e de Internet-Fax separadamente.

A definição da resolução é demasiado baixa?

Uma definição de resolução baixa tem como resultado uma imagem mais grosseira. Se aumentar a definição da resolução obtém uma imagem mais uniforme. (Quanto mais alta for a resolução maior é o tamanho do ficheiro.)

A taxa de compressão é demasiado alta?

Se a taxa de compressão estiver definida para um valor alto, quando define a transmissão "Modo de Cor" para cor total ou escala de cinzentos, pode produzir ruído e as cores ficarem baças. Defina [Formato De Ficheiro] → "Taxa de Compressão" para um valor mais baixo para reduzir o ruído e as cores baças. (Quanto menor for a taxa de compressão, maior é o tamanho do ficheiro.) Esta definição é feita no modo normal.



A IMAGEM DIGITALIZADA ESTÁ EM BRANCO



Verificação

O original foi corretamente colocado com a face voltada para cima ou para baixo?



Solução

Recoloque o original na orientação correta e reenvie-o.
Se estiver a utilizar o vidro de exposição, coloque o original com a face voltada para baixo. Se estiver a utilizar o alimentador automático de documentos, coloque o original com a face voltada para cima.

A IMAGEM DIGITALIZADA ESTÁ AO CONTRÁRIO OU DE LADO



Verificação

Existem endereços de Fax Internet na transmissão?



Solução

Envie a imagem para os destinos dos modos de digitalização e de Internet-Fax separadamente.
Quando estão incluídos destinos de "E-mail", "FTP/Amb. trab." e "Pasta de rede" bem como destinos de Internet-Fax numa transmissão em difusão, a orientação da transmissão original do Internet-Fax tem prioridade, pelo que o ficheiro pode não aparecer na orientação correta quando visualizado num PC.

SELECCIONOU O TIPO DE FICHEIRO JPEG MAS FOI CRIADO UM FICHEIRO TIFF



Verificação

Selecionou [Mono2] no modo de cor?



Solução

Altere o modo de cor para [Cor Total] ou [Escala Cinzentos] e prima a tecla [Iniciar].
Se seleccionar o tipo de ficheiro [JPEG] e a imagem for digitalizada no modo Mono2, será criado um ficheiro TIFF.



O TAMANHO DO FICHEIRO É GRANDE



Verificação

Definiu o modo de cor para [Escala Cinzentos] ao digitalizar um original monocromático?

A definição da resolução é demasiado alta?

A taxa de compressão é demasiado baixa?



Solução

[Escala Cinzentos] é adequado se quiser uma imagem de texto ou uma fotografia de elevada qualidade mas o tamanho do ficheiro será maior. Se usar [Mono2] para um original só de texto, reduz significativamente o tamanho do ficheiro. Esta definição é feita no modo normal.

Quanto maior for a definição da resolução, maior é o tamanho do ficheiro. Se diminuir a resolução obtém uma imagem mais grosseira, mas reduz o tamanho do ficheiro.

Se a taxa de compressão estiver definida para um valor baixo e o Modo de cor estiver definido para [Cor Total] ou [Escala Cinzentos], o tamanho do ficheiro será grande. Se [Formato De Ficheiro] → [Taxa de Compressão] estiver definida para um valor mais elevado, pode produzir ruído e as cores ficarem baças, mas o tamanho do ficheiro será menor. Esta definição é feita no modo normal.

NÃO É POSSÍVEL MEMORIZAR UM ENDEREÇO (UMA TECLA DE TOQUE INDIVIDUAL OU UMA TECLA DE GRUPO)



Verificação

O número máximo de teclas foi memorizado?



Solução

Ajuste o número de teclas memorizadas.
Elimine os endereços (teclas de um toque e as teclas de grupo) não utilizados.

NÃO É POSSÍVEL EDITAR OU ELIMINAR UM ENDEREÇO (TECLA DE TOQUE INDIVIDUAL OU UMA TECLA DE GRUPO)



Verificação

A tecla está a ser utilizada numa transmissão reservada ou numa transmissão em curso?

O seu administrador ativou uma função que impede a alteração/eliminação?



Solução

Aguarde até que a transmissão termine ou cancele a transmissão reservada e edite ou elimine a tecla.

Confirme junto do administrador.
Se o administrador tiver ativado definições como [Definição de Endereço Original] e [Definições de Encaminhamento de Entrada], as teclas não podem ser editadas nem removidas.



PRETENDO ALTERAR O FORMATO OU A TAXA DE COMPRESSÃO DE UMA IMAGEM DIGITALIZADA



Verificação

Use a tecla [Formato].



Solução

Pode usar a tecla [Formato] para definir o formato e a percentagem de compressão de um ficheiro que pretenda guardar ou enviar. No modo normal, pode criar um ficheiro com um determinado número de páginas do original. Pode usar [Páginas Especificadas por Ficheiro].

NÃO SEI COMO VERIFICAR EM ENDEREÇO AO ENVIAR UMA IMAGEM



Verificação

Toque na tecla [Revisão de endereço].



Solução

Toque na tecla [Revisão de endereço] para ver uma lista dos endereços.

DEPOIS DO ROUTER TER SIDO SUBSTITUÍDO, NÃO CONSIGO UTILIZAR A DIGITALIZAÇÃO PARA A PASTA DE REDE NEM DIGITALIZAR



Verificação

O endereço IP da máquina foi alterado?



Solução

Verifique a definição do endereço IP.
Se a máquina não dispuser de um endereço IP permanente (a máquina recebe um endereço IP de um servidor DHCP), não será possível fazer uma digitalização nem digitalizar para uma pasta de rede se houver uma mudança de endereço IP.
Pode verificar o endereço IP da máquina em [Estado de rede] do modo de definição. Se o endereço IP tiver mudado, mude a definição de porta no controlador da impressora.
⇒ "Definições" → [Estado] → [Estado de rede]
Consultar: Guia de configuração do software
Se o endereço IP mudar frequentemente, é recomendável que seja atribuído à máquina um endereço IP permanente.
⇒ "Definições (administrador)" → [Definições de Sistema] → [Definições de Rede]





PROBLEMAS COM O ARQUIVO DE DOCUMENTOS

O administrador desativou funções?

Algumas funções podem estar desativadas no modo de definição. Se a autenticação de utilizador estiver ativa, as funções disponíveis podem estar limitadas pelas definições de utilizador. Confirme junto do administrador.

LISTA DE VERIFICAÇÃO

 Problema	 Verificação	Page
O ARQUIVO DE DOCUMENTOS NÃO É EFETUADO	Ativou o arquivo de documentos no controlador da impressora?	10-62
NÃO É POSSÍVEL ARMAZENAR UM TRABALHO NUMA PASTA PERSONALIZADA	As pastas personalizadas criadas com a máquina aparecem em "Informação de Pasta"? (Durante a impressão)	10-63
	A pasta personalizada tem um Código PIN?	10-63
DESAPARECEU UM FICHEIRO ARMAZENADO	Marcou a caixa de verificação [Eliminar] para imprimir um ficheiro armazenado?	10-63
	A remoção automática de ficheiros de documentos arquivados foi ativada?	10-63
NÃO É POSSÍVEL ELIMINAR UM FICHEIRO	A propriedade do ficheiro está definida como [Proteger]?	10-63
NÃO É POSSÍVEL DEFINIR A PROPRIEDADE DE FICHEIRO COMO [Confidencial]	O ficheiro encontra-se na Pasta de Ficheiros Rápida?	10-64
NÃO É POSSÍVEL ABRIR UM FICHEIRO OU PASTA CONFIDENCIAL	Introduziu uma senha/Código PIN errado?	10-64
NÃO CONSIGO ARMAZENAR NEM ALTERAR O NOME DE UM FICHEIRO OU PASTA PERSONALIZADA	O nome contém caracteres que não podem ser utilizados em nomes de ficheiros ou pastas?	10-64
O NOME DE UM FICHEIRO ESTÁ TRUNCADO	O nome do ficheiro foi guardado nas definições de transmissão avançadas durante uma digitalização ou transmissão de fax pela Internet?	10-64
NÃO SEI COMO DIGITALIZAR PARA A MEMÓRIA USB	Inseriu o dispositivo de memória USB?	10-65
	Selecionou [Dig. p/ disp. de mem. ext.] em [Unidade local/USB] do modo Digitalização fácil?	10-65
	Selecionou [Scan to External Memory Device] no modo Arquivo Documentos?	10-65
NÃO SEI IMPRIMIR ATRAVÉS DA IMPRESSÃO DIRETA USB	Inseriu o dispositivo de memória USB?	10-65
	Selecionou [Seleccionar ficheiro de memória USB p/ imprimir] no modo Arquivo Documentos?	10-65

O ARQUIVO DE DOCUMENTOS NÃO É EFETUADO



Verificação

Ativou o arquivo de documentos no controlador da impressora?



Solução

Ative o arquivo de documentos.

No modo de impressão, ative o arquivo de documentos no separador [Job Handling] do controlador da impressora.

Noutro modo de impressão, especifique as definições de arquivo de documentos a partir de Ficheiro rápido ou Ficheiro.



NÃO É POSSÍVEL ARMAZENAR UM TRABALHO NUMA PASTA PERSONALIZADA



Verificação

As pastas personalizadas criadas com a máquina aparecem em "Informação de Pasta"?
(Durante a impressão)

A pasta personalizada tem um Código PIN?



Solução

Clique no botão [Get Folder Name] no ecrã de gravação do arquivo de documentos do controlador da impressora para ver as pastas personalizadas na máquina.

Introduza o Código PIN configurado na máquina no ecrã de gravação do arquivo de documentos.

DESAPARECEU UM FICHEIRO ARMazenado



Verificação

Marcou a caixa de verificação [Eliminar] para imprimir um ficheiro armazenado?

A remoção automática de ficheiros de documentos arquivados foi ativada?



Solução

Se imprimir o ficheiro ativando a caixa de verificação [Eliminar], o ficheiro é automaticamente eliminado após a impressão. A propriedade do ficheiro pode ser definida para [Proteger] evitando assim que o ficheiro seja eliminado facilmente.

Se os ficheiros de que necessita foram eliminados, consulte o administrador da máquina. Quando [Apagamento automático def. de ficheiro] está ativado no modo de configuração, os ficheiros nas pastas especificadas são eliminados periodicamente. (Mesmo que a propriedade do ficheiro seja [Confidencial] ou [Proteger], o ficheiro pode ser eliminado.)
⇒ "Definições (administrador)" → [Definições de Sistema] → [Definição De Arquivo De Documentos] → [Apagamento automático def. de ficheiro]

NÃO É POSSÍVEL ELIMINAR UM FICHEIRO



Verificação

A propriedade do ficheiro está definida como [Proteger]?



Solução

Não pode eliminar um ficheiro que tenha definida a propriedade [Proteger]. Altere a propriedade de ficheiro de [Proteger] para [Partilha] e elimine o ficheiro.



NÃO É POSSÍVEL DEFINIR A PROPRIEDADE DE FICHEIRO COMO [Confidencial]



Verificação

O ficheiro encontra-se na Pasta de Ficheiros Rápida?



Solução

Mova o ficheiro para uma pasta diferente e defina a propriedade para "Confidencial".
[Confidencial] não pode ser especificado para um ficheiro da pasta Ficheiro Rápido. (Tenha em consideração que [Proteger] pode ser especificado para um ficheiro na pasta de Ficheiros Rápidos evitando que seja facilmente eliminado.)

NÃO É POSSÍVEL ABRIR UM FICHEIRO OU PASTA CONFIDENCIAL



Verificação

Introduziu uma senha/Código PIN errado?



Solução

Confirme junto do administrador.

NÃO CONSIGO ARMAZENAR NEM ALTERAR O NOME DE UM FICHEIRO OU PASTA PERSONALIZADA



Verificação

O nome contém caracteres que não podem ser utilizados em nomes de ficheiros ou pastas?



Solução

Não pode utilizar os seguintes caracteres em nomes de ficheiros ou pastas:
? / " : < > * \ |

O NOME DE UM FICHEIRO ESTÁ TRUNCADO



Verificação

O nome do ficheiro foi guardado nas definições de transmissão avançadas durante uma digitalização ou transmissão de fax pela Internet?



Solução

Se o nome do ficheiro tiver sido guardado nas definições de transmissão avançadas antes da configuração de Ficheiro Rápido ou do Ficheiro, esse nome será utilizado para o ficheiro armazenado. Se o número de caracteres no nome exceder o limite de caracteres permitidos no nome do Ficheiro Rápido (30 caracteres), os caracteres após o trigésimo carácter serão ignorados.



NÃO SEI COMO DIGITALIZAR PARA A MEMÓRIA USB



Verificação

Inseriu o dispositivo de memória USB?

Selecionou [Dig. p/ disp. de mem. ext.] em [Unidade local/USB] do modo Digitalização fácil?

Selecionou [Scan to External Memory Device] no modo Arquivo Documentos?



Solução

Quando insere um dispositivo de memória USB na máquina, aparece uma mensagem. Para digitalizar para a memória USB, toque na tecla [Scan to External Memory Device]. Aparece o ecrã do dispositivo de memória externo definido no modo Digitalização fácil. Coloque o original e toque na tecla [Iniciar] para digitalizar o documento para o dispositivo de memória USB. Pode seleccionar a caixa de verificação [Efectuar definição detalhada], para seleccionar definições de armazenamento detalhadas.

Quando [Dig. p/ disp. de mem. ext.] está seleccionado em [Unidade local/USB] do modo Digitalização fácil, o documento digitalizado é guardado no dispositivo de memória USB.

Quando [Scan to External Memory Device] está seleccionado no painel de ações do modo Arquivo Documentos, o documento digitalizado é guardado no dispositivo de memória USB ligado.

NÃO SEI IMPRIMIR ATRAVÉS DA IMPRESSÃO DIRETA USB



Verificação

Inseriu o dispositivo de memória USB?

Selecionou [Seleccionar ficheiro de memória USB p/ imprimir] no modo Arquivo Documentos?



Solução

Quando insere um dispositivo de memória USB na máquina, aparece uma mensagem. Para efetuar a Impressão direta USB, toque na tecla [Imprimir a partir do disp de mem ext (USB)].

Toque em [Seleccionar ficheiro de memória USB p/ imprimir] no painel de ações do modo Arquivo Documentos.



REMOVER BLOQUEIOS

REMOVER BLOQUEIOS

Quando ocorre um bloqueio de papel, é exibida no painel de toque a mensagem "Papel Bloqueado" e a impressão e a digitalização param.

Neste caso, premir a tecla [Como remover falhas alim.] no painel de toque.

Quando premir esta tecla, verá instruções para a remoção do bloqueio. Seguir as instruções. Após o desbloqueio do papel, a mensagem desaparece automaticamente.



- A unidade de fusão e a área de saída do papel estão quentes.
- Durante a remoção de papel bloqueado, não tocar na unidade de fusão. Existe o perigo de queimaduras.

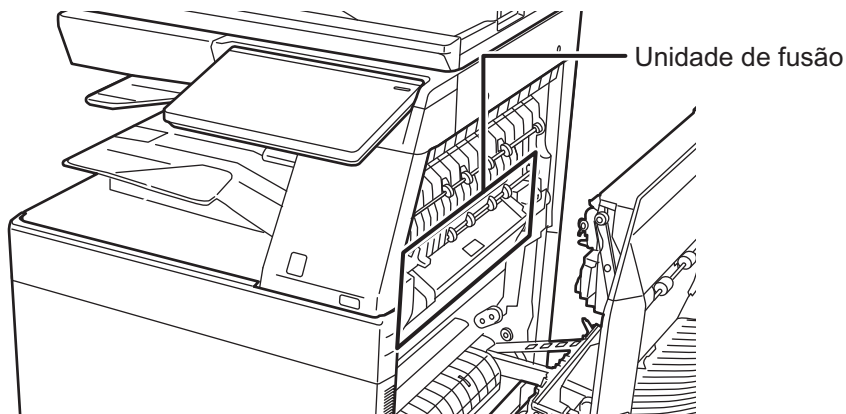



ANEXO

ESPECIFICAÇÕES

ESPECIFICAÇÕES	11-2
----------------------	------



ESPECIFICAÇÕES

ESPECIFICAÇÕES

Especificações básicas / Especificações da fotocopiadora

Nome	BP-50C26/BP-50C31/BP-50C36/BP-50C45/BP-50C55/ BP-50C65/BP-55C26/BP-60C31/BP-60C36/BP-60C45/ BP-70C31/BP-70C36/BP-70C45/BP-70C55/BP-70C65
Tipo	Sistema de secretária
Cor	Cor integral
Sistema de copiadora	Fotocopiadora laser electrostática
Resolução de digitalização	Digitalização (P/B): 600 × 600 dpi, 600 × 400 dpi, 600 × 300 dpi Digitalização (cor integral): 600 × 600 ppp Impressão: 1200 × 1200 dpi, 600 × 600 dpi, equivalente a 9600 dpi × 600 dpi Apenas quando usa um alimentador automático de documentos na BP-55C26/60C31/60C36/60C45/70C31/70C36/70C45/70C55/70C65.
Gradação	Digitalização: equivalente a 256 níveis Impressão: equivalente a 256 níveis
Formatos de papel dos originais	Máx. A3 (11" x 17") para folhas e documentos encadernados
Formatos da cópia	A3W a A6R (12" x 18" a 5-1/2" x 8-1/2"R), SRA3 (320 mm x 450 mm), SRA4, Envelope (Monarch, COM9, COM10, DL, C4, C5, C6) Bandeja principal (Cassete 1): A3W a A6R (12" x 18" a 5-1/2" x 8-1/2"R), SRA3 (320 mm x 450 mm), SRA4, Envelope Alimentador manual: A3W a A6R (12" x 18" a 5-1/2" x 8-1/2"R), SRA3 (320 mm x 450 mm), SRA4, Envelope (Monarch, COM9, COM10, DL, C4, C5, C6) Margem perdida Margem superior: 4 mm ± 1 mm (11/64" ± 3/64") Margem inferior: 2 mm até 5 mm (3/32" até 13/64") Margem esquerda/Margem direita: total de 4 mm ± 2 mm (11/64" ± 3/32")
Tipo de papel	Bandeja principal (Cassete 1): Papel normal, espesso, reciclado, colorido, carta, pré-impreso, pré-perfurado Alimentador manual: Papel normal, espesso, fino, suporte especial, reciclado, colorido, carta, pré-impreso, pré-perfurado Gramagem do papel: Bandeja principal (Cassete 1): 60 g/m ² até 300 g/m ² ("bond" de 16 lbs. a "cover" de 110 lbs.) Alimentador manual: 55 g/m ² até 300 g/m ² ("bond" de 13 lbs. a "cover" de 110 lbs.) • Algumas condições de utilização ou tipos de papel podem impedir uma impressão correcta. Para utilizar papel especial (envelopes, etiquetas, papel brilhante, papel estampado, papel separador, acetatos, etc.), ou papel de 106 g/m ² a 300 g/m ² ("bond" de 28 lbs. a "cover" de 110 lbs. , contacte o revendedor ou o representante de assistência técnica autorizado mais próximo.
Tempo de aquecimento	BP-50C26/BP-50C31/BP-55C26/BP-60C31/BP-70C31: Cor, P/B: 18 segundos*1, 29 segundos*2 BP-50C36/BP-50C45/BP-60C36/BP-60C45/BP-70C36/ BP-70C45: Cor, P/B: 16 segundos*1, 27 segundos*2 BP-50C55/BP-50C65/BP-70C55/BP-70C65: Cor, P/B: 15 segundos*1, 27 segundos*2 • Este tempo pode variar consoante as condições ambientais. *1A partir do botão de alimentação. *2A partir do interruptor de alimentação principal.

Tempo da primeira cópia*1		Cor integral	P/B
	Vidro de exposição*2	4,8 segundos	3,7 segundos
	Vidro de exposição*3	6,5 segundos	4,6 segundos
	Vidro de exposição*4	7,6 segundos	5,6 segundos
	Vidro de exposição*5	7,6 segundos	6,5 segundos
	Alimentador de passagem única com inversão (RSPF)*6	7,5 segundos	6,1 segundos
	Alimentador de passagem única com inversão (RSPF)*7	9,7 segundos	7,6 segundos
	Alimentador de passagem única com inversão (RSPF)*8	9,7 segundos	8,1 segundos
	Alimentador de passagem única duplex (DSPF)*9	8,1 segundos	6,2 segundos
	Alimentador de passagem única duplex (DSPF)*10	10,0 segundos	7,3 segundos
	Alimentador de passagem única duplex (DSPF)*11	10,4 segundos	7,3 segundos
	Alimentador de passagem única duplex (DSPF)*12	10,4 segundos	8,2 segundos
Tempo da primeira cópia*1	Este tempo pode variar consoante o estado da máquina.		
	*1 Alimentação vertical de folhas A4 (8-1/2" x 11").		
	*2 BP-70C65/70C55/50C65/50C55		
	*3 BP-70C45/70C36/60C45/60C36/50C45/50C36		
	*4 BP-70C31/60C31/50C31		
	*5 BP-55C26/50C26		
	*6 BP-50C65/50C55		
	*7 BP-60C45/60C36/60C31/50C45/50C36/50C31		
	*8 BP-50C26		
	*9 BP-70C65/70C55		
	*10 BP-70C45/70C36		
	*11 BP-70C31		
	*12 BP-55C26		



ANEXO ► ESPECIFICAÇÕES

Velocidades de cópia contínua* (quando o deslocador não está em funcionamento)	BP-55C26/ BP-50C26	BP-50C31/ BP-60C31/ BP-70C31	BP-70C36/ BP-60C36/ BP-50C36
A4, B5, A5, 8-1/2" x 11" SRA4	26 cópias/min.	31 cópias/min.	36 cópias/min.
A5R, 5-1/2" x 8-1/2" R A6R	25 cópias/min.	25 cópias/min.	28 cópias/min.
A4R, B5R, 8-1/2" x 11" R, 7-1/4" x 10-1/2" R	20 cópias/min.	20 cópias/min.	27 cópias/min.
B4, 8-1/2" x 14", 8-1/2" x 13", 8-1/2" x 13-2/5", 8-1/2" x 13-1/2" A3 (11" x 17")	16 cópias/min.	17 cópias/min.	20 cópias/min.
SRA3	15 cópias/min.	15 cópias/min.	18 cópias/min.
A3W, 12" x 18"	14 cópias/min.	14 cópias/min.	16 cópias/min.
	BP-70C45/ BP-60C45/ BP-50C45	BP-50C55/ BP-70C55	BP-70C65/ BP-50C65
A4, B5, A5, 8-1/2" x 11" SRA4	45 cópias/min.	55 cópias/min.	65 cópias/min.
A5R, 5-1/2" x 8-1/2" R A6R	33 cópias/min.	40 cópias/min.	46 cópias/min.
A4R, B5R, 8-1/2" x 11" R, 7-1/4" x 10-1/2" R	29 cópias/min.	33 cópias/min.	37 cópias/min.
B4, 8-1/2" x 14", 8-1/2" x 13", 8-1/2" x 13-2/5", 8-1/2" x 13-1/2" A3, 11" x 17"	29 cópias/min.	33 cópias/min.	33 cópias/min.
SRA3	27 cópias/min.	33 cópias/min.	37 cópias/min.
A3W, 12" x 18"	23 cópias/min.	28 cópias/min.	31 cópias/min.
	20 cópias/min.	26 cópias/min.	29 cópias/min.
	19 cópias/min.	24 cópias/min.	28 cópias/min.
	19 cópias/min.	23 cópias/min.	28 cópias/min.

* Velocidade contínua para a mesma fonte de documento original. A impressão pode ser interrompida temporariamente para estabilizar a qualidade de imagem. Em alguns ambientes a velocidade pode diminuir.

Escalas de cópia	Mesmo tamanho: 1: 1 ± 0,8 % Ampliação (tamanho AB): 115 %, 122 %, 141 %, 200 %, 400 % (Tamanho em polegadas: 121 %, 129 %, 200 %, 400 %) Redução (tamanho AB): 25 %, 50 %, 70 %, 81 %, 86 % (Tamanho em polegadas: 25 %, 50 %, 64 %, 77 %) Gama de zoom: 25 a 400 % em incrementos de 1 %, total de 376 incrementos. É possível calcular a taxa de zoom quando está especificado mm. (25 - 200 % utilizando o alimentador de documentos automático)
------------------	---

Alimentação de papel/capacidade	650 folhas na 1 bandeja (550) mais bandeja de alimentação manual de 100 folhas • Utilização de papel com gramagem de 80 g/m ² ("bond" de 20 lbs.)
---------------------------------	---

Alimentação máx. de papel/capacidade máx.	6300 folhas em 4 bandejas (550 x 2 + 1200 + 900) mais bandeja de grande capacidade (3000) mais bandeja de alimentação manual de 100 folhas • Utilização de papel com gramagem de 80 g/m ² ("bond" de 20 lbs.)
---	---

Cópia contínua	Máx. de 9.999 cópias
----------------	----------------------

Memória	Memória 5 GB Armazenamento 256 GB (BP-60C31/60C36/60C45/70C31/70C36/70C45/70C55/70C65) Armazenamento 128 GB (BP-50C26/50C31/50C36/50C45/50C55/50C65/55C26) • 1 GB = Um milhão de milhões de bytes quando se refere à capacidade do disco rígido. A capacidade real após formatação é inferior.
---------	--

Alimentação necessária	Tensão local ± 10 % (Para saber quais são os requisitos de alimentação, consulte a chapa de identificação no canto inferior do lado esquerdo da máquina.) Consumo de energia (incluindo opções): BP-50C26/BP-50C31/BP-50C36/BP-50C45/BP-55C26/ BP-60C31/BP-60C36/BP-60C45/BP-70C31/BP-70C36/ BP-70C45 Máx. 1,5 kW (AC 120 V/12 A, 60 Hz) Máx. 1,84 kW (AC 220-240 V/8 A, 50/60 Hz) BP-50C55/50C65/70C55/70C65 Máx. 1,92 kW (AC 120 V/16 A, 60 Hz) Máx. 1,84 kW (AC 220-240 V/9 A, 50/60 Hz)
Ambiente circundante	Ambiente de funcionamento 10 °C a 35 °C (50 °F a 91 °F) (20 % a 85 % HR) 800 - 1,013 hPa Ambiente padrão 21 °C a 25 °C (69,5 °F a 77 °F) (50 ± 10 % HR)
Dimensões	BP-50C26/BP-50C31/BP-50C36/BP-50C45/BP-50C55/ BP-50C65/BP-60C31/BP-60C36/BP-60C45 608 mm (L) x 653 mm (P) x 829 mm (A) (23-15/16" (L) x 25-23/32" (P) x 32-41/64" (A)) BP-55C26/BP-70C31/BP-70C36/BP-70C45/BP-70C55/ BP-70C65 609 mm (L) x 662 mm (P) x 860 mm (A) (23-63/64" (L) x 26-5/64" (P) x 33-55/64" (A))
Peso	[Na Europa] BP-50C26/BP-50C31/BP-50C36/BP-50C45* Aprox. 78 kg (172,0 lbs.) BP-50C55/BP-50C65 Aprox. 79 kg (174,2 lbs.) BP-55C26* Aprox. 85 kg (187,4 lbs.) BP-60C31/BP-60C36/BP-60C45* Aprox. 79 kg (174,2 lbs.) BP-70C31/BP-70C36/BP-70C45* Aprox. 86 kg (189,6 lbs.) BP-70C55/BP-70C65 Aprox. 86 kg (189,6 lbs.) [Outras áreas] BP-50C26/BP-50C31/BP-50C36/BP-50C45* Aprox. 78 kg (172,0 lbs.) BP-50C55/BP-50C65* Aprox. 80 kg (176,4 lbs.) BP-55C26 Aprox. 84 kg (185,2 lbs.) BP-60C31/BP-60C36/BP-60C45* Aprox. 79 kg (174,2 lbs.) BP-70C31/BP-70C36 Aprox. 85 kg (187,4 lbs.) BP-70C45* Aprox. 86 kg (189,6 lbs.) BP-70C55/BP-70C65* Aprox. 88 kg (194,1 lbs.) * Incluindo caixa da bandeja de saída
Dimensões gerais.	BP-50C26/BP-50C31/BP-50C36/BP-50C45/BP-50C55/ BP-50C65/BP-60C31/BP-60C36/BP-60C45* 1003 mm (L) x 653 mm (P) (39-1/2" (L) x 25-23/32" (P)) BP-55C26/BP-70C31/BP-70C36/BP-70C45/BP-70C55/ BP-70C65* 1003 mm (L) x 662 mm (P) (39-1/2" (L) x 26-5/64" (P)) * Com bandeja de alimentação manual distendida



Alimentador automático de documentos

Tipos de alimentador de documentos	BP-50C26/50C31/50C36/50C45/50C55/50C65/60C31/60C36/60C45: Alimentador de passagem única de inversão (RSPF) BP-55C26/70C31/70C36/70C45/70C55/70C65: Alimentador de passagem única duplex (DSPF)
Formatos de papel dos originais	RSPF: A3 até A5 (11" x 17" até 5-1/2" x 8-1/2") Alimentador de passagem única duplex (DSPF): A3 a A6R (11" x 17" a 5-1/2" x 8-1/2"), cartão de visita
Peso do papel do original	RSPF Uma face: 35 a 128 g/m ² (9 a 32 lbs.)* 2 faces: 50 a 105 g/m ² (13 a 28 lbs.) DSPF Uma face: 35 a 220 g/m ² ("bond" de 9 lbs. a "cover" de 80 lbs.)* 2 faces: 50 a 220 g/m ² ("bond" de 13 lbs. a "cover" de 80 lbs. "cover")
Capacidade de armazenamento de papel	RSPF: 100 folhas (80 g/m ² (20 lbs.)) (ou altura máxima da pilha de 13 mm (1/2")) Alimentador de passagem única duplex (DSPF): 300 folhas (80 g/m ² (20 lbs.)) (ou altura máxima da pilha de 38 mm (1-1/2")) Cartão de visita: 150 folhas (ou altura máxima da pilha de 38 mm (1-1/2"))
Velocidade de digitalização (cópia)	RSPF: 80 folhas/minuto: 600 x 400 ppp 53 folhas/minuto: 600 x 600 ppp Alimentador de passagem única duplex (DSPF): 105 folhas/minuto: 600 x 400 ppp 70 folhas/minuto: 600 x 600 ppp 90 folhas/minuto: 600 x 400 ppp (BP-55C26) 60 folhas/minuto: 600 x 600 ppp (BP-55C26)

* 35 to 49 g/m² (9 to 13 lbs.) é para digitalização com papel fino.
158 a 220 g/m² (40 lbs a "cover" de 80 lbs.) é para digitalização com papel espesso.

Cassete 2/3/4

Nome	Cassete 2 (BP-DE12) ^{*1}	Cassete 2/3 (BP-DE13) ^{*2}	Cassete 2/3/4 (BP-DE14) ^{*3}
Formatos de papel	SRA3, SRA4, A3W, A3, B4, A4, A4R, B5, B5R, A5R, 12" x 18", 11" x 17", 8-1/2" x 14", 8-1/2" x 13-1/2", 8-1/2" x 13-2/5", 8-1/2" x 13", 8-1/2" x 11", 8-1/2" x 11"R, 7-1/4" x 10-1/2"R, 5-1/2" x 8-1/2"R		
Papel utilizável	60 g/m ² a 300 g/m ² ("bond" de 16 lbs. a "cover" de 110 lbs.)		
Capacidade de papel	550 folhas	1100 (550 x 2) folhas	1650 (550 x 3) folhas
Alimentação necessária	Fornecida pela máquina principal		
Dimensões	583 mm (L) x 650 mm (P) x 400 mm (A) (22-61/64" (L) x 25-19/32" (P) x 15-3/4" (A)) (Não inclui adaptador) 709 mm (L) x 659 mm (P) x 400 mm (A) (27-59/64" (L) x 25-61/64" (P) x 15-3/4" (A)) (Incluindo adaptadores e saliências)		
Peso	Aprox. 21 kg (46,3 lbs)	Aprox. 22 kg (48,6 lbs)	Aprox. 27 kg (59,6 lbs)

*1: Suporte/Gaveta de papel de 550 folhas (BP-DE12)

*2: Suporte/Gaveta de papel de 2x550 folhas (BP-DE13)

*3: Suporte/Gaveta de papel de 3x550 folhas (BP-DE14)

Suporte/Gaveta de folha de papel 550&2100 (Bandeja 2/3/4) / Bandeja de grande capacidade (Bandeja 5)

Nome	Suporte/gaveta de papel de 550 e 2100 folhas (BP-DE15) Bandeja de grande capacidade (BP-LC10)
Formatos de papel	Cassete 2: SRA3, SRA4, A3 wide, A3, B4, A4, A4R, B5, B5R, A5R, 12" x 18", 11" x 17", 8-1/2" x 14", 8-1/2" x 13-1/2", 8-1/2" x 13-2/5", 8-1/2" x 13", 8-1/2" x 11", 8-1/2" x 11"R, 7-1/4" x 10-1/2"R, 5-1/2" x 8-1/2"R Cassete 3: A4, 8-1/2" x 11" Cassete 4/5: A4, B5, 8-1/2" x 11"
Papel utilizável	Cassete 2: 60 g/m ² até 300 g/m ² ("bond" de 16 lbs. a "cover" de 110 lbs.) Cassete 3/4: 60 g/m ² a 105 g/m ² ("bond" de 16 lbs. A "bond" de 28 lbs.) Cassete 5: 60 g/m ² a 220 g/m ² ("bond" de 16 lbs. a "cover" de 80 lbs.)

Capacidade de papel	Cassete 2: 550, Bandeja 3: 1200, Cassete 4: 900, Bandeja 5: 3000
Alimentação necessária	Fornecida pela máquina principal
Dimensões	BP-DE15: 583 mm (L) x 650 mm (P) x 400 mm (A) (22-61/64" (L) x 25-19/32" (P) x 15-3/4" (A)) (Não inclui adaptador) 709 mm (L) x 659 mm (P) x 400 mm (A) (27-59/64" (L) x 25-61/64" (P) x 15-3/4" (A)) (Incluindo adaptadores e saliências) BP-LC10: 375 mm (L) x 569 mm (P) x 448 mm (A) (14-7/8" (L) x 23-1/2" (P) x 17-7/8" (A))
Peso	BP-DE15: Aprox. 30 kg (66,2 lbs) BP-LC10: Aprox. 22 kg (48,6 lbs)

Finalizador (Guardado na máquina)

Nome	Finalizador (BP-FN11 ¹ /BP-FN12 ²)
Formatos de papel	Depende das especificações do alimentador
Papel utilizável	Gramagem do papel: 55 g/m ² até 300 g/m ² (13 lbs. a "cover" de 110 lbs.)
N.º de bandejas	1 (Oblíqua)
Capacidade da bandeja (60- 80g/m ² (13-20 lbs.))	Não agrafado SRA3, SRA4, A3W, A3, B4, A6R (12" x 18", 11" x 17", 8-1/2" x 14"): 250 folhas A4, A4R, B5, B5R, A5, A5R (8-1/2" x 11", 8-1/2" x 11"R, 7-1/4" x 10-1/2"R, 5-1/2" x 8-1/2"R): 500 folhas Função de agrafar A3, B4 (11" x 17", 8-1/2" x 14"): 30 unidades ou 250 folhas A4, A4R, B5 (8-1/2" x 11", 8-1/2" x 11"R): 30 unidades ou 500 folhas Função agrafar sem agrafar A3, B4, A4, B5 (11" x 17", 8-1/2" x 11"): 30 unidades • A função de desvio das impressões não está disponível para os formatos SRA3, SRA4, A3W, B5R, A5, A5R, A6R (12" x 18", 7-1/4" x 10-1/2"R, 5-1/2" x 8-1/2"R).
N.º máx. de folhas agrafadas	Agrafar: N.º máx. de 50 folhas (A4, A4R, B5 (8-1/2" x 11", 8-1/2" x 11"R)) N.º máx. de 2 folhas (300 g/m ² (110 lbs.)) + 48 folhas (90 g/m ² (24 lbs.)) N.º máx. de 30 folhas (A3, B4 (11" x 17", 8-1/2" x 14")) Agrafar sem agrafar: N.º máx. de 10 folhas (A4, B5 (8-1/2" x 11")) (64 g/m ² ("bond" de 16 lbs)) N.º máx. de 5 folhas (A3, B4 (11" x 17")) (64 g/m ² ("bond" de 16 lbs))
Posição do agrafar	1 inferior (oblíquo), 1 superior (oblíquo), 2 no centro
Agrafamento manual	Posição do agrafar: 1 superior (oblíquo) N.º máx. de folhas agrafadas: 4 mm (11/64") ou inferior
Alimentação necessária	Fornecida pela máquina principal
Peso	Aprox. 28,7 lbs. (13 kg)
Dimensões	Quando a bandeja de saída de papel está recolhida 536 mm (L) x 526 mm (P) x 212 mm (A) (21-7/64" (L) x 20-23/32" (P) x 8-23/64" (A)) Quando a bandeja de saída de papel está distendida 668 mm (L) x 526 mm (P) x 212 mm (A) (26-5/16" (L) x 20-23/32" (P) x 8-23/64" (A))



Finalizador/Finalizador encadernador

Nome	Finalizador (BP-FN13) Finalizador de encadernação (BP-FN14)
Formatos de papel	Depende das especificações do alimentador
Papel utilizável	Gramagem do papel entre 55 g/m ² e 300 g/m ² (13 lbs. a "cover" de 110 lbs. "cover")
N.º de bandejas	BP-FN13: 2 (Bandeja superior/Bandeja inferior) BP-FN14: 2 (Bandeja superior/Bandeja inferior) + Bandeja de perfuração simétrica
Capacidade da bandeja (60-80g/m ² ("bond" de 13-20 lbs.)) ¹	Bandeja superior Não agrafado SRA3, SRA4, A3W, A3, B4 (12" x 18", 11" x 17", 8-1/2" x 14", 8-1/2" x 13", 8-1/2" x 13-1/2", 8-1/2" x 13-2/5"): 50 folhas A4, A4R, B5, B5R, A5, A5R, A6R (8-1/2" x 11", 8-1/2" x 11"R, 7-1/4" x 10-1/2"R, 5-1/2" x 8-1/2"R): 250 folhas Dobra Z/Dobra Simples ² A3, B4 (11" x 17", 8-1/2" x 14", 8-1/2" x 13-2/5"): 30 folhas A4R (8-1/2" x 11"R): 20 folhas Bandeja inferior Não agrafado SRA3, SRA4, A3W, A3, B4, A4R, B5, B5R, A5, A5R (12" x 18", 11" x 17", 8-1/2" x 14", 8-1/2" x 13", 8-1/2" x 13-1/2", 8-1/2" x 13-2/5", 8-1/2" x 11"R, 7-1/4" x 10-1/2"R, 5-1/2" x 8-1/2"R): 500 folhas A4 (8-1/2" x 11"): 1000 folhas Função de agrafar A3W, A3, B4, A4R, B5, B5R, A6R(12" x 18", 11" x 17", 8-1/2" x 14", 8-1/2" x 13", 8-1/2" x 13-1/2", 8-1/2" x 13-2/5", 8-1/2" x 11"R, 7-1/4" x 10-1/2"R): 50 unidades ou 500 folhas A4 (8-1/2" x 11"): 100 unidades ou 1000 folhas Bandeja de encadernação (BP-FN14) A3W, A3, B4, A4R, B5R (12" x 18", 11" x 17", 8-1/2" x 14", 8-1/2" x 11"R): 7 unidades (15 folhas) • A função de desvio das impressões não está disponível para os formatos SRA3 / SRA4 / A6. • A função de desvio das impressões não está disponível quando é usada a função de dobra simples.
N.º máx. de folhas agrafadas	N.º máx. de 50 folhas (A4, A4R, B5, B5R (8-1/2" x 11", 8-1/2" x 11"R, 7-1/4" x 10-1/2"R)) N.º máx. de 2 folhas (300 g/m ² (capa de 110 lbs.)) ³ + 48 folhas (90 g/m ² (24 lbs.)) N.º máx. de 30 folhas (A3W, A3, B4 (11" x 17", 8-1/2" x 14"))
Posição do agrafamento	1 inferior (lombada plana), 1 superior (lombada plana), 2 no centro
Agrafador de encadernar (BP-FN14)	Método de agrafamento Dobra centrada com agrafamento em 2 locais centrais Posição da dobra da união de lombada Dobra centrada Formatos utilizáveis para encadernação A3W, A3, B4, A4R, B5R (12" x 18", 11" x 17", 8-1/2" x 14", 8-1/2" x 11"R) Gramagem de papel utilizável para encadernação 55 g/m ² a 220 g/m ² (13 lbs. a 80 lbs. "cover") A gramagem de papel de 106 g/m ² a 220 g/m ² (28 lbs. a 80 lbs. "cover") está apenas disponível para utilização no modo de capa e para dobragem de uma só folha. N.º máx. de folhas com união de lombada N.º máx. de 15 folhas (80g/m ² (20 lbs.)) 14 folhas (80 g/m ² (20 lbs.)) + 1 folha (220 g/m ² (80 lbs. "cover"))
Alimentação necessária	Fornecida pela máquina principal
Peso	BP-FN13: Aprox. 29 kg (64,0 lbs) BP-FN14: Aprox. 43 kg (94,8 lbs)
Dimensões	Quando a bandeja de saída de papel está recolhida 575 mm (L) x 620 mm (P) x 986 mm (A) (22-3/4" (L) x 24-1/2" (P) x 38-7/8" (A)) Quando a bandeja de saída de papel está distendida 660 mm (L) x 620 mm (P) x 1045 mm (A) (26" (L) x 24-1/2" (P) x 41-1/4" (A))

*1: A capacidade de impressão pode variar com as condições ambientais do local de instalação, o tipo de papel utilizado e as condições de armazenamento do papel.

*2: Se estiver instalada a unidade de dobragem.

*3: Se estiver instalada a unidade de dobragem, om peso do papel de tamanho B5 é de até 256g/m².

Finalizador (empilhador grande)/Finalizador encadernador (empilhador grande)

Nome	Finalizador (BP-FN15) Finalizador de encadernação (BP-FN16)
Formatos de papel	Depende das especificações do alimentador
Papel utilizável	Gramagem do papel entre 55 g/m ² e 300 g/m ² (13 lbs. a "cover" de 110 lbs. "cover")
N.º de bandejas	BP-FN15: 2 (Bandeja superior/Bandeja inferior) BP-FN16: 2 (Bandeja superior/Bandeja inferior) + Bandeja de perfuração simétrica
Capacidade da bandeja (60-80g/m ² ("bond" de 13-20 lbs.)) ¹	Bandeja superior Não agrafado SRA3, SRA4, A3W, A3, B4, A4R, B5R (12" x 18", 11" x 17", 8-1/2" x 14", 8-1/2" x 13", 8-1/2" x 13-1/2", 8-1/2" x 13-2/5", 8-1/2" x 11"R, 7-1/4" x 10-1/2"R): 125 folhas A4, B5, A5, A5R (8-1/2" x 11", 5-1/2" x 8-1/2"R): 250 folhas Dobra Z/Dobra Simples ² A3, B4 (11" x 17", 8-1/2" x 14", 8-1/2" x 13-2/5"): 30 folhas A4R (8-1/2" x 11"R): 20 folhas Bandeja inferior Não agrafado A6R: 750 folhas SRA3, SRA4, A3W, A3, B4, A4R, B5R, A5, A5R (12" x 18", 11" x 17", 8-1/2" x 14", 8-1/2" x 13", 8-1/2" x 13-1/2", 8-1/2" x 13-2/5", 8-1/2" x 11"R, 7-1/4" x 10-1/2"R, 5-1/2" x 8-1/2"R): 1500 folhas A4, B5 (8-1/2" x 11"): 3000 folhas Função de agrafar A3, B4, A4R (11" x 17", 8-1/2" x 14", 8-1/2" x 13", 8-1/2" x 13-1/2", 8-1/2" x 13-2/5", 8-1/2" x 11"R): 100 unidades ou 1500 folhas A4, B5 (8-1/2" x 11"): 200 unidades ou 3000 folhas Função agrafar sem agrafar A3 (11" x 17"): 100 unidades A4 (8-1/2" x 11"): 200 unidades Dobra Z/Dobra Simples ² A3, B4 (11" x 17", 8-1/2" x 14", 8-1/2" x 13-2/5"): 30 folhas A4R (8-1/2" x 11"R): 20 folhas Bandeja de perfuração simétrica (MX-FN31) A3W, A3, B4, A4R (12" x 18", 11" x 17", 8-1/2" x 14", 8-1/2" x 13", 8-1/2" x 13-1/2", 8-1/2" x 13-2/5", 8-1/2" x 11"R): 10 unidades (20 folhas) • A função de desvio das impressões não está disponível para os formatos SRA3, SRA4, A3W, B5R, A5, A5R, A6R, 12" x 18", 7-1/4" x 10-1/2"R, 5-1/2" x 8-1/2"R. • A função de desvio das impressões não está disponível quando é usada a função de dobra simples. Da mesma forma, se 8-1/2" x 11"R (A4R) tiver uma dobra Z, a saída de papel com desvio não é possível.
N.º máx. de folhas agrafadas	Agrafar: N.º máx. de 65 folhas (A4, B5 (8-1/2" x 11")) N.º máx. de 2 folhas (300 g/m ² (capa de 110 lbs. Capa)) + 63 folhas (90 g/m ² (24 lbs.)) N.º máx. de 30 folhas (A3, B4, A4R (11" x 17", 8-1/2" x 14", 8-1/2" x 13", 8-1/2" x 13-1/2", 8-1/2" x 13-2/5", 8-1/2" x 11"R)) Agrafar sem agrafar: N.º máx. de 10 folhas (A4, B5 (8-1/2" x 11")) (64 g/m ² ("bond" de 16 lbs)) N.º máx. de 5 folhas (A3, B4 (11" x 17")) (64 g/m ² ("bond" de 16 lbs))
Posição do agrafamento	1 inferior (oblíquo), 1 superior (oblíquo), 2 no centro
Agrafamento manual	Posição do agrafamento: 1 superior (oblíquo) N.º máx. de folhas agrafadas: 9 mm (23/64") ou inferior
Agrafador de encadernar (BP-FN16)	Método de agrafar (para agrafador de encadernar) Dobra centrada com agrafamento em 2 locais centrais Posição da dobra da união de lombada Dobra centrada Formatos utilizáveis para encadernação A3W, A3, B4, A4R (12" x 18", 11" x 17", 8-1/2" x 14", 8-1/2" x 13", 8-1/2" x 13-1/2", 8-1/2" x 13-2/5", 8-1/2" x 11"R) Gramagem de papel utilizável para encadernação 55 g/m ² a 256 g/m ² (13 lbs. a 140 lbs.) A gramagem de papel de 106 g/m ² a 256 g/m ² (28 lbs. a 140 lbs.) está apenas disponível para utilização no modo de capa e para dobragem de uma só folha. N.º máx. de folhas com união de lombada N.º máx. de 20 folhas (80g/m ² (20 lbs.)) 19 folhas (80 g/m ² (20 lbs.)) + 1 folha (256 g/m ² (140 lbs. Índice))
Alimentação necessária	Fornecida pela máquina principal
Peso	BP-FN13: Aprox. 31 kg (68,4 lbs) BP-FN14: Aprox. 54 kg (119,1 lbs)



Dimensões	Quando a bandeja de saída de papel está recolhida 533 mm (L) x 623 mm (P) x 986 mm (A) (21" (L) x 24-5/8" (P) x 38-7/8" (A)) Quando a bandeja de saída de papel está distendida 635 mm (L) x 623 mm (P) x 1049 mm (A) (25" (L) x 24-5/8" (P) x 41-3/8" (A))
-----------	--

- *1: A capacidade de impressão pode variar com as condições ambientais do local de instalação, o tipo de papel utilizado e as condições de armazenamento do papel.
*2: Se estiver instalada a unidade de dobragem.
*3: Se estiver instalada a unidade de dobragem, o peso do papel de tamanho B5 é de até 256g/m².

Módulo de perfuração

Nome	Módulo para perfurar para BP-FN11/FN12 MX-PN14A, MX-PN14B, MX-PN14C, MX-PN14D	Módulo para perfurar para BP-FN13/FN14 MX-PN15A, MX-PN15B, MX-PN15C, MX-PN15D	Módulo para perfurar para BP-FN15/FN16 MX-PN16A, MX-PN16B, MX-PN16C, MX-PN16D
Formato de papel para o módulo de perfuração	A3 até B5R (11" x 17" a 7-1/4" x 10-1/2"R)		
Orifícios	MX-PN14A/PN15A/PN16A:2 orifícios MX-PN14B/PN15B/PN16B:2/3 orifícios MX-PN14C/PN15C/PN16C:2/4 orifícios MX-PN14D/PN15D/PN16D:4 orifícios (largos)		
Alimentação necessária	Fornecida pela máquina principal		
Dimensões	- (Incorporado no Finalizador e Finalizador de encadernação)		
Peso	Aprox. 2,7 kg (6 lbs.)	Aprox. 1,7 kg (3,7 lbs.)	Aprox. 2,5 kg (5,6 lbs.)

* Algumas opções podem não estar disponíveis em alguns países e regiões.

Unidade de passagem do papel

Nome	Unidade de passagem do papel (BP-RB10)
Dimensões	449 mm (L) x 525 mm (P) x 165 mm (A) (17-3/4" (L) x 20-43/64" (P) x 6-1/2" (A))
Peso	Aprox. 4,5 kg (9,9 lbs.)

Unidade de dobragem

Nome	Unidade de dobragem (BP-FD10)
Tipos de dobragens	Dobra Z, Dobra C, Dobra em acordeão, Dobra simples.
Tamanho utilizável para unidade de dobragem	Dobra Z, Dobra Simples: A3, B4, A4R, 11" x 17", 8-1/2" x 14", 8-1/2" x 11"R Dobra C, Dobra em acordeão, Dobra simples: A3, A4R, 11" x 17", 8-1/2" x 11"R
Papel utilizável	64 g/m ² a 105 g/m ² ("bond" de 16 lbs a "bond" de 28 lbs)
Capacidade da bandeja (80 g/m ² (20 lbs))	Dobra Z/Dobra Simples A3, B4, A4R (11" x 17", 8-1/2" x 14", 8-1/2" x 13-2/5", 8-1/2" x 11"R): 20 folhas Dobra C/Dobra em acordeão A3, A4R (11" x 17", 8-1/2" x 14", 8-1/2" x 13-2/5", 8-1/2" x 11"R): 15 folhas
Alimentação necessária	Fornecida pela máquina
Dimensões	615 mm (L) x 554 mm (P) x 210 mm (A) (24-7/32" (L) x 21-13/16" (P) x 8-23/64" (A)) (Quando a bandeja de extensão está recolhida) 718 mm (L) x 554 mm (P) x 268 mm (A) (28-9/32" (L) x 21-13/16" (P) x 10-9/16" (A)) (Quando a bandeja de extensão está distendida)
Peso	Aprox. 15 kg (33,1 lbs)

Mesa de apoio

Nome	Mesa de apoio (BP-UT10)
Dimensões	300 mm (L) x 420 mm (P) x 69 mm (A) (11-13/16" (L) x 16-35/64" (P) x 2-23/32" (A))
Peso	Aprox. 0,8 kg (1,8 lbs)

* Não coloque nada que pese mais de 5 kg sobre a tampa nem a carregue demasiado. Não coloque um recipiente com água ou outro líquido sobre a tampa. Se o líquido se entornar e entrar para dentro da máquina pode provocar um incêndio ou choque elétrico. Se trabalhar na mesa em que a máquina está colocada com esta última em funcionamento pode prejudicar a qualidade da imagem ou causar outros problemas.

Especificações da impressora de rede

Tipo	Tipo incorporado
Velocidade de impressão contínua	Igual à velocidade de cópia contínua
Resolução	Processamento de dados:600 x 600 ppp, 1200 x 1200 ppp* Impressão:600 x 600 ppp, 1200 x 1200 ppp*, equivalente a 9600 ppp x 600 ppp
Linguagem de descrição de páginas	Emulação PCL6, Adobe PostScript 3*
Protocolos compatíveis	TCP/IP (LPD, Port9100, IPP, SMB, FTP, WSD, POP3<Imprimir e-mail>, HTTP)
Sistemas operativos compatíveis	Windows 8.1, Windows Server 2012, Windows 10, Windows 11, Windows Server 2016, Windows Server 2019 macOS (10.10, 10.11, 10.12, 10.13, 10.14, 10.15, 11, 12)*
Fontes internas	80 fontes para PCL, 139 fontes para Adobe PostScript 3*
Memória	Memória do sistema da máquina e unidade local
Interface	10BASE-T/100BASE-TX/1000BASE-T USB 2.0 (Anfitrião, modo de alta velocidade) USB 3.0 (Anfitrião, modo de super velocidade)

* Na BP-50C26/50C31/50C36/50C45/50C55/50C65/55C26, o kit de expansão PS3 é obrigatório.

Especificações do digitalizador de rede

Tipo	Digitalizador a cores
Resolução de digitalização (principal x vertical)	100 x 100 ppp, 150 x 150 ppp, 200 x 200 ppp, 300 x 300 ppp, 400 x 400 ppp, 600 x 600 ppp (digitalização "push") 50 a 9600 ppp *1 (digitalização "pull")
Velocidade de digitalização (A4 (8-1/2" x 11"))	BP-50C26/50C31/50C36/50C45/50C55/50C65/60C31/60C36/60C45: 80 folhas/minuto (200 x 200 ppp/300 x 300 ppp) (um lado), 25 páginas/minuto (200 x 200 ppp/300 x 300 ppp) (dois lados) BP-55C26: 120 folhas/minuto (200 x 200 ppp/300 x 300 ppp) (um lado), 240 páginas/minuto (200 x 200 ppp/300 x 300 ppp) (dois lados) BP-70C31/70C36/70C45/70C55/70C65: 140 folhas/minuto (200 x 200 ppp/300 x 300 ppp) (um lado), 280 páginas/minuto (200 x 200 ppp/300 x 300 ppp) (dois lados) Em modo normal utilizando papel normal Sharp (formato A4 (8-1/2" x 11") com 6% de cobertura) e o detector automático de cor desativado. A velocidade varia consoante o volume de dados presente no original.
Interface	10BASE-T/100BASE-TX/1000BASE-T, USB 2.0, USB 3.0 (quando é usado um dispositivo de memória externo)
Protocolos compatíveis	TCP/IP
Sistemas operativos compatíveis (digitalização "Pull" (TWAIN)) ²	Windows 8.1, Windows Server 2012, Windows 10, Windows 11, Windows Server 2016, Windows Server 2019



Formato de saída	(P/B) TIFF, PDF, PDF/A-1a ³ , PDF/A-1b, PDF/A ⁴ , PDF Encriptado, XPS ⁵ , PDF Pesquisável ³ , Ficheiro Office (pptx, xlsx, docx) ³ , TXT (UTF-8) ³ , RTF ⁴ Método de compressão: sem compressão, G3 (MH), G4 (MMR) (Escala de cinzentos/cores) TIFF, JPEG, PDF, PDF/A-1a ³ , PDF/A-1b, PDF/A ⁴ , PDF Encriptado, Alta Compressão ⁶ , PDF Compacto (Ultra Fino) ⁶ , PDF Compacto/A-1a ^{3,6} , PDF Compacto/A-1b ⁶ , PDF Compacto/A ^{4,6} , PDF Compacto/A-1a (Ultra Fino) ^{3,6} , PDF Compacto/A-1b (Ultra Fino) ⁶ , PDF Compacto/A (Ultra Fino) ⁶ , XPS ⁵ , PDF Pesquisável ³ , Ficheiro Office (pptx, xlsx, docx) ³ , TXT(UTF-8) ³ , RTF ³ Método de compressão: JPEG (compressão elevada, média, baixa), PDF de alta compressão, Redução Colour ⁷
Controlador	Compatível com TWAIN

- *1: É necessário diminuir o tamanho da digitalização quando aumenta a resolução.
 *2: Existem casos em que não é possível estabelecer a ligação. Contacte um representante local para obter mais informações.
 *3: Na BP-50C26/50C31/50C36/50C45/50C55/50C65/55C26, o kit de Expansão OCR é obrigatório.
 *4: Quando usar a BP-60C31/60C36/60C45/70C31/70C36/70C45/70C55/70C65, ou a BP-50C26/50C31/50C36/50C45/50C55/50C65/55C26 com o kit de expansão OCR instalado, este item não pode ser exibido.
 *5: XPS é a abreviatura de XML Paper Specification (Especificação do Papel XML).
 *6: Na BP-50C26/50C31/50C36/50C45/50C55/50C65/55C26, o kit de compressão melhorada é obrigatório.
 *7: Quando está selecionado PDF, PDF/A, PDF/A-1a/1b ou PDF encriptado.

Especificações do fax

Nome	Kit de expansão facsímile (BP-FX11)
Linhas utilizáveis	Linhas telefónicas públicas (PSTN), centrais telefónicas privadas (PBX)
Resolução	Padrão: 8 pontos/mm x 3,85 linha/mm Perfeito: 8 pontos/mm x 7,7 linha/mm Muito Perfeito: 8 pontos/mm x 15,4 linha/mm Ultra Perfeito: 16 pontos/mm x 15,4 linha/mm
Velocidade de ligação	Super G3: 33,6 kbps, G3: 14,4 kbps
Método de codificação	MH, MR, MMR, JBIG
Modo de ligação	Super G3/G3
Formatos de papel do original para transmissão	A3 até A5 (11" x 17" até 5-1/2" x 8-1/2") (É possível transmitir documentos com um comprimento máx. de 1000 mm (apenas uma face/preto e branco).)
Formato de papel registado	A5, A5R, B5, B5R, 8-1/2" x 11", 8-1/2" x 11"R, A4, A4R, 8-1/2" x 13", 8-1/2" x 13-2/5", 8-1/2" x 13-1/2", B4, and A3
Tempo de transmissão	Aprox. 2 segundos* (A4 (8-1/2" x 11") papel normal Sharp, caracteres normais, Super G3 (JBIG)) Aprox. 6 segundos (G3 ECM)
Memória	4 GB
Notas	Endereço: Máx. de 2000 entradas (Incluindo marcação de grupo para fax, digitalizador e fax de Internet) Entradas por grupo: Máx. de 500 entradas Transmissões em massa: Máx. de 500 destinatários

- * Está em conformidade com o método de transmissão a 33,6 kbps dos aparelhos de fax Super G3 normalizado pela União Internacional de Telecomunicações (ITU-T).
 Esta é a velocidade para o envio de um documento de formato 8-1/2" x 11" (A4) com cerca de 700 caracteres a uma qualidade de imagem padrão (8 x 3,85 caracteres/mm) no modo de alta velocidade (33,6 kbps).
 Esta é a velocidade de transmissão apenas para as informações de imagem e não inclui o tempo de controlo da transmissão.
 O tempo real necessário para uma transmissão depende do conteúdo de texto, do tipo de aparelho de fax de destino e das condições da linha telefónica.

Especificações da LAN sem fios

Tipo ¹	BP-60C31/BP-60C36/BP-60C45/BP-70C31/BP-70C36/ BP-70C45/BP-70C55/BP-70C65 De série (de tipo incorporado) BP-50C26/BP-50C31/BP-50C36/BP-50C45/BP-50C55/ BP-50C65/BP-55C26 Opção (BP-EB10)
Normas de conformidade	IEEE802.11a/b/g/n/ac
Método de transmissão	OFDM (IEEE802.11a/g/n/ac), DS-SS (IEEE 802.11b)
Gama de frequências	2400 a 2483.5 MHz / 5150 a 5350 MHz / 5470 a 5725 MHz / 5725 a 5850 MHz ²
Número do canal	Consulte "Canais que podem ser utilizados em LAN sem fios no Manual de iniciação.
Velocidade de transmissão (valor da norma) ³	IEEE802.11b máx. 11 Mbps IEEE802.11a/g máx. 54 Mbps IEEE802.11n máx. 150 Mbps IEEE802.11ac máx. 433 Mbps
Protocolos compatíveis	TCP/IP (IPv4)
Potência de transmissão sem fios ⁴	Inferior a 20 dBm / 23 dBm / 30 dBm (EIRP)
Segurança	WEP, Misto WPA/WPA2-PSK, Misto WPA/WPA2-EAP ⁵ , WPA2 PSK, WPA2 EAP ⁵ , Misto WPA2/WPA3-PSK/SAE, WPA3 SAE, Misto WPA2/WPA3-EAP ⁵ , WPA3 EAP ⁵

- *1: O tipo de LAN sem fios varia com o país e a região. Para mais informações, consulte o seu revendedor ou o representante de assistência técnica mais próximo.
 *2: Esta frequência não é suportada na Europa.
 *3: Os valores indicados são os valores teóricos máximos para a norma da LAN sem fios e não indicam velocidades de transmissão reais.
 *4: Veja este item para mais informações sobre a utilização na Europa.
 *5: Não pode ser usado em Modo Ponto de Acesso.

Especificações Bluetooth®

Especificação Bluetooth®	Especificação padrão Bluetooth® Ver. 5.0
Gama de frequências	2,4 GHz (2402 a 2480 MHz)
Método de modulação	FH-SS
Saída de transmissão máxima	Classe de potência 1
Perfil suportado	PBAP



RECONHECIMENTO DE MARCAS COMERCIAIS

As marcas comerciais e marcas comerciais registradas que se seguem são usadas em conjunto com a máquina e respetivos dispositivos periféricos e acessórios.

- Microsoft®, Windows®, Windows® 8.1, Windows Server® 2012, Windows® 10, Windows® 11, Windows Server® 2016, Windows Server® 2019®, Internet Explorer®, Active Directory, Excel, Microsoft 365, SharePoint e OneDrive são marcas comerciais registradas ou marcas comerciais da Microsoft Corporation nos EUA e noutros países.
- Intel® é uma marca registada da Intel Corporation nos E.U.A. e/ou noutros países.
- PostScript e PostScript3 são marcas comerciais registradas da Adobe.
- Adobe, o logótipo Adobe, Acrobat, o logótipo Adobe PDF e Reader são marcas comerciais registradas ou marcas comerciais de Adobe nos Estados Unidos e noutros países.
- Apple, macOS, AppleTalk e EtherTalk são marcas comerciais da Apple Inc., registradas nos EUA e em outros países.
- Mozilla® e Firefox® são marcas comerciais registradas ou marcas comerciais da Mozilla Foundation nos EUA e noutros países.
- Sharpdesk é uma marca comercial de Sharp Corporation.
- Sharp OSA é uma marca comercial de Sharp Corporation.
- © 2021 ACCESS CO., LTD.

ACCESS™

- RealVNC é uma marca comercial da RealVNC Limited.
- Qualcomm® DirectOffice™ é um produto da Qualcomm® Technologies, Inc. e/ou das suas subsidiárias.
Qualcomm uma marca comercial da Qualcomm Incorporated, registada nos Estados Unidos e noutros países.
- DirectOffice™ é uma marca comercial da CSR Imaging US, LP, registada nos Estados Unidos e noutros países.
- Android, Google Play, Gmail e Google Drive são marcas comerciais da Google LLC. A utilização desta marca comercial requer uma licença da Google.
- Todas as restantes marcas comerciais e direitos de autor são propriedade dos respetivos detentores.

As fontes incorporadas nesta impressora usam tecnologia de compressão de fonte MicroType® da Monotype Imaging e usam também o subsistema de composição de fontes expansível de UFST® (Universal Font Scaling Technology) da Monotype Imaging.

MicroType e UFST® são marcas comerciais da Monotype Imaging, Inc. registada no Instituto de Marcas Comerciais e Patentes dos Estados Unidos e poderão estar registradas em determinadas jurisdições.

Candid, Gold, e Taffy são marcas comerciais da Monotype Imaging, Inc. registradas no Patent and Trademark Office (Instituto de Marcas e Patentes) dos Estados Unidos e podem ser registradas em algumas jurisdições.

CG Omega, CG Times, Garamond Antiqua, Garamond Halbfett, Garamond Kursiv, Garamond e Halbfett Kursiv são marcas comerciais da Monotype Imaging, Inc. e podem ser registradas em algumas jurisdições.

Albertus, Arial, Ashley Script, Coronet, Gill Sans, Joanna e Times New Roman são marcas comerciais da The Monotype Corporation registradas no Patent and Trademark Office (Instituto de Marcas e Patentes) dos Estados Unidos e podem ser registradas em algumas jurisdições.

Avant Garde, ITC Bookman, Lubalin Graph, Mona Lisa, Zapf Chancery e Zapf Dingbats são marcas comerciais da International Typeface Corporation registradas no Patent and Trademark Office (Instituto de Marcas e Patentes) dos Estados Unidos e podem ser registradas em algumas jurisdições.

Clarendon, Eurostile, Helvetica, Optima, Palatino, Stempel Garamond, Times e Univers são marcas comerciais da Heidelberger Druckmaschinen AG e podem ser registradas em algumas jurisdições, licenciadas em exclusivo através da Linotype Library GmbH, uma subsidiária integralmente detida pela Heidelberger Druckmaschinen AG.

Apple Chancery, Chicago, Geneva, Monaco e New York são marcas comerciais da Apple Inc. e podem ser registradas em algumas jurisdições.

Wingdings é uma marca comercial registada da Microsoft Corporation nos Estados Unidos e noutros países.

Marigold e Oxford são marcas comerciais da Arthur Baker e podem ser registradas em algumas jurisdições.

Antique Olive é uma marca comercial da Marcel Olive e pode ser registada em algumas jurisdições.

Hoefler Text é uma marca comercial da Johnathan Hoefler e pode ser registada em algumas jurisdições.

HGGothicB, HGMMinchoL, HGP GothicB e HGPMinchoL são marcas comerciais da Ricoh Company, Ltd. e podem ser registradas em algumas jurisdições. ITC é uma marca comercial da International Typeface Corporation registada no Patent and Trademark Office (Instituto de Marcas e Patentes) dos Estados Unidos e pode ser registada em algumas jurisdições.

Agfa é uma marca comercial do Agfa-Gevaert Group e pode ser registada em algumas jurisdições.

Intellifont, MicroType e UFST são marcas comerciais da Monotype Imaging, Inc. registradas no Patent and Trademark Office (Instituto de Marcas e Patentes) dos Estados Unidos e podem ser registradas em algumas jurisdições.

TrueType é uma marca comercial da Apple Inc. registada no Patent and Trademark Office (Instituto de Marcas e Patentes) dos Estados Unidos e noutros países.

PostScript é uma marca comercial da Adobe e pode ser registada em algumas jurisdições.

HP, PCL, FontSmart e LaserJet são marcas comerciais da Hewlett-Packard Company e podem ser registradas em algumas jurisdições.

O processador de Tipo 1 residente no produto UFST da Monotype Imaging está licenciado pela Electronics For Imaging, Inc. Todas as restantes marcas comerciais são propriedade dos respetivos detentores.

INFORMAÇÃO DA LICENÇA

Information on the Software License for This Product

Software composition

The software included in this product is comprised of various software components whose individual copyrights are held by SHARP or by third parties.

Software developed by SHARP and open source software

The copyrights for the software components and various relevant documents included with this product that were developed or written by SHARP are owned by SHARP and are protected by the Copyright Act, international treaties, and other relevant laws. This product also makes use of freely distributed software and software components whose copyrights are held by third parties. These include software components covered by a GNU General Public License (hereafter GPL), a GNU Lesser General Public License (hereafter LGPL) or other license agreement.

Obtaining source code

Some of the open source software licensors require the distributor to provide the source code with the executable software components. GPL and LGPL include similar requirements. For information on obtaining the source code for the open source software and for obtaining the GPL, LGPL, and other license agreement information, visit the following website:

<http://sharp-world.com/products/copier/source/download/index.html>

We are unable to answer any questions about the source code for the open source software. The source code for the software components whose copyrights are held by SHARP is not distributed.

Software Copyrights

Copyright (c) 2000 Carnegie Mellon University. All rights reserved.

Redistribution and use in source and binary forms, with or without modification, are permitted provided that the following conditions are met:

- 1.Redistributions of source code must retain the above copyright notice, this list of conditions and the following disclaimer.
- 2.Redistributions in binary form must reproduce the above copyright notice, this list of conditions and the following disclaimer in the documentation and/or other materials provided with the distribution.
- 3.The name "Carnegie Mellon University" must not be used to endorse or promote products derived from this software without prior written permission. For permission or any other legal details, please contact
Office of Technology Transfer Carnegie Mellon University 5000 Forbes Avenue Pittsburgh, PA 15213-3890
(412) 268-4387, fax: (412) 268-7395
tech-transfer@andrew.cmu.edu
- 4.Redistributions of any form whatsoever must retain the following acknowledgment:
"This product includes software developed by Computing Services at Carnegie Mellon University
(<http://www.cmu.edu/computing/>)."

CARNEGIE MELLON UNIVERSITY DISCLAIMS ALL WARRANTIES WITH REGARD TO THIS SOFTWARE, INCLUDING ALL IMPLIED WARRANTIES OF MERCHANTABILITY AND FITNESS, IN NO EVENT SHALL CARNEGIE MELLON UNIVERSITY BE LIABLE FOR ANY SPECIAL, INDIRECT OR CONSEQUENTIAL DAMAGES OR ANY DAMAGES WHATSOEVER RESULTING FROM LOSS OF USE, DATA OR PROFITS, WHETHER IN AN ACTION OF CONTRACT, NEGLIGENCE OR OTHER TORTIOUS ACTION, ARISING OUT OF OR IN CONNECTION WITH THE USE OR PERFORMANCE OF THIS SOFTWARE.

Copyright (c) 1995 - 2008 Kungliga Tekniska Högskolan (Royal Institute of Technology, Stockholm, Sweden). All rights reserved.

All rights reserved. Export of this software from the United States of America may require a specific license from the United States Government. It is the responsibility of any person or organization contemplating export to obtain such a license before exporting.

WITHIN THAT CONSTRAINT, permission to use, copy, modify, and distribute this software and its documentation for any purpose and without fee is hereby granted, provided that the above copyright notice appear in all copies and that both that copyright notice and this permission notice appear in supporting documentation, and that the name of M.I.T. not be used in advertising or publicity pertaining to distribution of the software without specific, written prior permission. Furthermore if you modify this software you must label your software as modified software and not distribute it in such a fashion that it might be confused with the original MIT software. M.I.T. makes no representations about the suitability of this software for any purpose. It is provided "as is" without express or implied warranty.

THIS SOFTWARE IS PROVIDED "**AS IS**" AND WITHOUT ANY EXPRESS OR IMPLIED WARRANTIES, INCLUDING, WITHOUT LIMITATION, THE IMPLIED WARRANTIES OF MERCHANTABILITY AND FITNESS FOR A PARTICULAR PURPOSE.

Individual source code files are copyright MIT, Cygnus Support, OpenVision, Oracle, Sun Soft, FundsXpress, and others.

Project Athena, Athena, Athena MUSE, Discuss, Hesiod, Kerberos, Moira, and Zephyr are trademarks of the Massachusetts Institute of Technology (MIT). No commercial use of these trademarks may be made without prior written permission of MIT.

"Commercial use" means use of a name in a product or other for-profit manner. It does NOT prevent a commercial firm from referring to the MIT trademarks in order to convey information (although in doing so, recognition of their trademark status should be given).

OpenSSL License

Copyright (c) 1998-2004 The OpenSSL Project. All rights reserved.

Redistribution and use in source and binary forms, with or without modification, are permitted provided that the following conditions are met:

- 1.Redistributions of source code must retain the above copyright notice, this list of conditions and the following disclaimer.
- 2.Redistributions in binary form must reproduce the above copyright notice, this list of conditions and the following disclaimer in the documentation and/or other materials provided with the distribution.
- 3.All advertising materials mentioning features or use of this software must display the following acknowledgment: "This product includes software developed by the OpenSSL Project for use in the OpenSSL Toolkit. (<http://www.openssl.org/>)"
- 4.The names "OpenSSL Toolkit" and "OpenSSL Project" must not be used to endorse or promote products derived from this software without prior written permission. For written permission, please contact openssl-core@openssl.org.
- 5.Products derived from this software may not be called "OpenSSL" nor may "OpenSSL" appear in their names without prior written permission of the OpenSSL Project.
- 6.Redistributions of any form whatsoever must retain the following acknowledgment: "This product includes software developed by the OpenSSL Project for use in the OpenSSL Toolkit. (<http://www.openssl.org/>)"

THIS SOFTWARE IS PROVIDED BY THE OpenSSL PROJECT "AS IS" AND ANY EXPRESSED OR IMPLIED WARRANTIES, INCLUDING, BUT NOT LIMITED TO, THE IMPLIED WARRANTIES OF MERCHANTABILITY AND FITNESS FOR A PARTICULAR PURPOSE ARE DISCLAIMED. IN NO EVENT SHALL THE OpenSSL PROJECT OR ITS CONTRIBUTORS BE LIABLE FOR ANY DIRECT, INDIRECT, INCIDENTAL, SPECIAL, EXEMPLARY, OR CONSEQUENTIAL DAMAGES (INCLUDING, BUT NOT LIMITED TO, PROCUREMENT OF SUBSTITUTE GOODS OR SERVICES; LOSS OF USE, DATA, OR PROFITS; OR BUSINESS INTERRUPTION) HOWEVER CAUSED AND ON ANY THEORY OF LIABILITY, WHETHER IN CONTRACT, STRICT LIABILITY, OR TORT (INCLUDING NEGLIGENCE OR OTHERWISE) ARISING IN ANY WAY OUT OF THE USE OF THIS SOFTWARE, EVEN IF ADVISED OF THE POSSIBILITY OF SUCH DAMAGE.

This product includes cryptographic software written by Eric Young (eay@cryptsoft.com). This product includes software written by Tim Hudson (tjh@cryptsoft.com).

Original SSLeay License

Copyright (C) 1995-1998 Eric Young (eay@cryptsoft.com) All rights reserved.

This package is an SSL implementation written by Eric Young (eay@cryptsoft.com). The implementation was written so as to conform with Netscape's SSL.

This library is free for commercial and non-commercial use as long as the following conditions are adhered to. The following conditions apply to all code found in this distribution, be it the RC4, RSA, lhash, DES, etc., code; not just the SSL code. The SSL documentation included with this distribution is covered by the same copyright terms except that the holder is Tim Hudson (tjh@cryptsoft.com).

Copyright remains Eric Young's, and as such any Copyright notices in the code are not to be removed. If this package is used in a product, Eric Young should be given attribution as the author of the parts of the library used. This can be in the form of a textual message at program startup or in documentation (online or textual) provided with the package.

Redistribution and use in source and binary forms, with or without modification, are permitted provided that the following conditions are met:

1. Redistributions of source code must retain the copyright notice, this list of conditions and the following disclaimer.
2. Redistributions in binary form must reproduce the above copyright notice, this list of conditions and the following disclaimer in the documentation and/or other materials provided with the distribution.
3. All advertising materials mentioning features or use of this software must display the following acknowledgement:
"This product includes cryptographic software written by Eric Young (eay@cryptsoft.com)" The word 'cryptographic' can be left out if the routines from the library being used are not cryptographic related :-).
4. If you include any Windows specific code (or a derivative thereof) from the apps directory (application code) you must include an acknowledgement: "This product includes software written by Tim Hudson (tjh@cryptsoft.com)"

THIS SOFTWARE IS PROVIDED BY ERIC YOUNG "AS IS" AND ANY EXPRESS OR IMPLIED WARRANTIES, INCLUDING, BUT NOT LIMITED TO, THE IMPLIED WARRANTIES OF MERCHANTABILITY AND FITNESS FOR A PARTICULAR PURPOSE ARE DISCLAIMED. IN NO EVENT SHALL THE AUTHOR OR CONTRIBUTORS BE LIABLE FOR ANY DIRECT, INDIRECT, INCIDENTAL, SPECIAL, EXEMPLARY, OR CONSEQUENTIAL DAMAGES (INCLUDING, BUT NOT LIMITED TO, PROCUREMENT OF SUBSTITUTE GOODS OR SERVICES; LOSS OF USE, DATA, OR PROFITS; OR BUSINESS INTERRUPTION) HOWEVER CAUSED AND ON ANY THEORY OF LIABILITY, WHETHER IN CONTRACT, STRICT LIABILITY, OR TORT (INCLUDING NEGLIGENCE OR OTHERWISE) ARISING IN ANY WAY OUT OF THE USE OF THIS SOFTWARE, EVEN IF ADVISED OF THE POSSIBILITY OF SUCH DAMAGE.

The licence and distribution terms for any publically available version orderivative of this code cannot be changed. i.e. this code cannot simply becopied and put under another distribution licence [including the GNU Public Licence.]

D3DES License

Copyright (c) 1988,1989,1990,1991,1992 by Richard Outerbridge. (GENie : OUTER; CIS : [71755,204]) Graven Imagery, 1992.

GNU GENERAL PUBLIC LICENSE Version 2, June 1991

Copyright (C) 1989, 1991 Free Software Foundation, Inc., 51 Franklin Street, Fifth Floor, Boston, MA 02110-1301 USA Everyone is permitted to copy and distribute verbatim copies of this license document, but changing it is not allowed.

Preamble

The licenses for most software are designed to take away your freedom to share and change it. By contrast, the GNU General Public License is intended to guarantee your freedom to share and change free software--to make sure the software is free for all its users. This General Public License applies to most of the Free Software Foundation's software and to any other program whose authors commit to using it. (Some other Free Software Foundation software is covered by the GNU Lesser General Public License instead.) You can apply it to your programs, too.

When we speak of free software, we are referring to freedom, not price. Our General Public Licenses are designed to make sure that you have the freedom to distribute copies of free software (and charge for this service if you wish), that you receive source code or can get it if you want it, that you can change the software or use pieces of it in new free programs; and that you know you can do these things.

To protect your rights, we need to make restrictions that forbid anyone to deny you these rights or to ask you to surrender the rights. These restrictions translate to certain responsibilities for you if you distribute copies of the software, or if you modify it.

For example, if you distribute copies of such a program, whether gratis or for a fee, you must give the recipients all the rights that you have. You must make sure that they, too, receive or can get the source code. And you must show them these terms so they know their rights.

We protect your rights with two steps: (1) copyright the software, and (2) offer you this license which gives you legal permission to copy, distribute and/or modify the software.

Also, for each author's protection and ours, we want to make certain that everyone understands that there is no warranty for this free software. If the software is modified by someone else and passed on, we want its recipients to know that what they have is not the original, so that any problems introduced by others will not reflect on the original authors' reputations.

Finally, any free program is threatened constantly by software patents. We wish to avoid the danger that redistributors of a free program will individually obtain patent licenses, in effect making the program proprietary. To prevent this, we have made it clear that any patent must be licensed for everyone's free use or not licensed at all.

The precise terms and conditions for copying, distribution and modification follow.

GNU GENERAL PUBLIC LICENSE TERMS AND CONDITIONS FOR COPYING, DISTRIBUTION AND MODIFICATION

0. This License applies to any program or other work which contains a notice placed by the copyright holder saying it may be distributed under the terms of this General Public License. The "Program", below, refers to any such program or work, and a "work based on the Program" means either the Program or any derivative work under copyright law: that is to say, a work containing the Program or a portion of it, either verbatim or with modifications and/or translated into another language. (Hereinafter, translation is included without limitation in the term "modification".) Each licensee is addressed as "you".

Activities other than copying, distribution and modification are not covered by this License; they are outside its scope. The act of running the Program is not restricted, and the output from the Program is covered only if its contents constitute a work based on the Program (independent of having been made by running the Program). Whether that is true depends on what the Program does.

1. You may copy and distribute verbatim copies of the Program's source code as you receive it, in any medium, provided that you conspicuously and appropriately publish on each copy an appropriate copyright notice and disclaimer of warranty; keep intact all the notices that refer to this License and to the absence of any warranty; and give any other recipients of the Program a copy of this License along with the Program.

You may charge a fee for the physical act of transferring a copy, and you may at your option offer warranty protection in exchange for a fee.

2. You may modify your copy or copies of the Program or any portion of it, thus forming a work based on the Program, and copy and distribute such modifications or work under the terms of Section 1 above, provided that you also meet all of these conditions:

- a) You must cause the modified files to carry prominent notices stating that you changed the files and the date of any change.
- b) You must cause any work that you distribute or publish, that in whole or in part contains or is derived from the Program or any part thereof, to be licensed as a whole at no charge to all third parties under the terms of this License.
- c) If the modified program normally reads commands interactively when run, you must cause it, when started running for such interactive use in the most ordinary way, to print or display an announcement including an appropriate copyright notice and a notice that there is no warranty (or else, saying that you provide a warranty) and that users may redistribute the program under these conditions, and telling the user how to view a copy of this License. (Exception: if the Program itself is interactive but does not normally print such an announcement, your work based on the Program is not required to print an announcement.)

These requirements apply to the modified work as a whole. If identifiable sections of that work are not derived from the Program, and can be reasonably considered independent and separate works in themselves, then this License, and its terms, do not apply to those sections when you distribute them as separate works. But when you distribute the same

sections as part of a whole which is a work based on the Program, the distribution of the whole must be on the terms of this License, whose permissions for other licensees extend to the entire whole, and thus to each and every part regardless of who wrote it.

Thus, it is not the intent of this section to claim rights or contest your rights to work written entirely by you; rather, the intent is to exercise the right to control the distribution of derivative or collective works based on the Program.

In addition, mere aggregation of another work not based on the Program with the Program (or with a work based on the Program) on a volume of a storage or distribution medium does not bring the other work under the scope of this License.

3. You may copy and distribute the Program (or a work based on it, under Section 2) in object code or executable form under the terms of Sections 1 and 2 above provided that you also do one of the following:

- a) Accompany it with the complete corresponding machine-readable source code, which must be distributed under the terms of Sections 1 and 2 above on a medium customarily used for software interchange; or,
- b) Accompany it with a written offer, valid for at least three years, to give any third party, for a charge no more than your cost of physically performing source distribution, a complete machine-readable copy of the corresponding source code, to be distributed under the terms of Sections 1 and 2 above on a medium customarily used for software interchange; or,
- c) Accompany it with the information you received as to the offer to distribute corresponding source code. (This alternative is allowed only for noncommercial distribution and only if you received the program in object code or executable form with such an offer, in accord with Subsection b above.)

The source code for a work means the preferred form of the work for making modifications to it. For an executable work, complete source code means all the source code for all modules it contains, plus any associated interface definition files, plus the scripts used to control compilation and installation of the executable. However, as a special exception, the source code distributed need not include anything that is normally distributed (in either source or binary form) with the major components (compiler, kernel, and so on) of the operating system on which the executable runs, unless that component itself accompanies the executable.

If distribution of executable or object code is made by offering access to copy from a designated place, then offering equivalent access to copy the source code from the same place counts as distribution of the source code, even though third parties are not compelled to copy the source along with the object code.

4. You may not copy, modify, sublicense, or distribute the Program except as expressly provided under this License. Any attempt otherwise to copy, modify, sublicense or distribute the Program is void, and will automatically terminate your rights under this License. However, parties who have received copies, or rights, from you under this License will not have their licenses terminated so long as such parties remain in full compliance.

5. You are not required to accept this License, since you have not signed it. However, nothing else grants you permission to modify or distribute the Program or its derivative works. These actions are prohibited by law if you do not accept this License. Therefore, by modifying or distributing the Program (or any work based on the Program), you indicate your acceptance of this License to do so, and all its terms and conditions for copying, distributing or modifying the Program or works based on it.

6. Each time you redistribute the Program (or any work based on the Program), the recipient automatically receives a license from the original licensor to copy, distribute or modify the Program subject to these terms and conditions. You

may not impose any further restrictions on the recipients' exercise of the rights granted herein. You are not responsible for enforcing compliance by third parties to this License.

7. If, as a consequence of a court judgment or allegation of patent infringement or for any other reason (not limited to patent issues), conditions are imposed on you (whether by court order, agreement or otherwise) that contradict the conditions of this License, they do not excuse you from the conditions of this License. If you cannot distribute so as to satisfy simultaneously your obligations under this License and any other pertinent obligations, then as a consequence you may not distribute the Program at all. For example, if a patent license would not permit royalty-free redistribution of the Program by all those who receive copies directly or indirectly through you, then the only way you could satisfy both it and this License would be to refrain entirely from distribution of the Program.

If any portion of this section is held invalid or unenforceable under any particular circumstance, the balance of the section is intended to apply and the section as a whole is intended to apply in other circumstances.

It is not the purpose of this section to induce you to infringe any patents or other property right claims or to contest validity of any such claims; this section has the sole purpose of protecting the integrity of the free software distribution system, which is implemented by public license practices. Many people have made generous contributions to the wide range of software distributed through that system in reliance on consistent application of that system; it is up to the author/donor to decide if he or she is willing to distribute software through any other system and a licensee cannot impose that choice.

This section is intended to make thoroughly clear what is believed to be a consequence of the rest of this License.

8. If the distribution and/or use of the Program is restricted in certain countries either by patents or by copyrighted interfaces, the original copyright holder who places the Program under this License may add an explicit geographical distribution limitation excluding those countries, so that distribution is permitted only in or among countries not thus excluded. In such case, this License incorporates the limitation as if written in the body of this License.

9. The Free Software Foundation may publish revised and/or new versions of the General Public License from time to time. Such new versions will be similar in spirit to the present version, but may differ in detail to address new problems or concerns.

Each version is given a distinguishing version number. If the Program specifies a version number of this License which applies to it and "any later version", you have the option of following the terms and conditions either of that version or of any later version published by the Free Software Foundation. If the Program does not specify a version number of this License, you may choose any version ever published by the Free Software Foundation.

10. If you wish to incorporate parts of the Program into other free programs whose distribution conditions are different, write to the author to ask for permission. For software which is copyrighted by the Free Software Foundation, write to the Free Software Foundation; we sometimes make exceptions for this. Our decision will be guided by the two goals of preserving the free status of all derivatives of our free software and of promoting the sharing and reuse of software generally.

NO WARRANTY

11. BECAUSE THE PROGRAM IS LICENSED FREE OF CHARGE, THERE IS NO WARRANTY FOR THE PROGRAM, TO THE EXTENT PERMITTED BY APPLICABLE LAW. EXCEPT WHEN OTHERWISE STATED IN WRITING THE COPYRIGHT HOLDERS AND/OR OTHER PARTIES PROVIDE THE PROGRAM "AS IS" WITHOUT WARRANTY OF ANY KIND, EITHER EXPRESSED OR IMPLIED, INCLUDING, BUT NOT LIMITED TO, THE IMPLIED WARRANTIES OF MERCHANTABILITY AND FITNESS FOR A PARTICULAR PURPOSE. THE ENTIRE RISK AS TO

THE QUALITY AND PERFORMANCE OF THE PROGRAM IS WITH YOU. SHOULD THE PROGRAM PROVE DEFECTIVE, YOU ASSUME THE COST OF ALL NECESSARY SERVICING, REPAIR OR CORRECTION.

12. IN NO EVENT UNLESS REQUIRED BY APPLICABLE LAW OR AGREED TO IN WRITING WILL ANY COPYRIGHT HOLDER, OR ANY OTHER PARTY WHO MAY MODIFY AND/OR REDISTRIBUTE THE PROGRAM AS PERMITTED ABOVE, BE LIABLE TO YOU FOR DAMAGES, INCLUDING ANY GENERAL, SPECIAL, INCIDENTAL OR CONSEQUENTIAL DAMAGES ARISING OUT OF THE USE OR INABILITY TO USE THE PROGRAM (INCLUDING BUT NOT LIMITED TO LOSS OF DATA OR DATA BEING RENDERED INACCURATE OR LOSSES SUSTAINED BY YOU OR THIRD PARTIES OR A FAILURE OF THE PROGRAM TO OPERATE WITH ANY OTHER PROGRAMS), EVEN IF SUCH HOLDER OR OTHER PARTY HAS BEEN ADVISED OF THE POSSIBILITY OF SUCH DAMAGES.

END OF TERMS AND CONDITIONS

How to Apply These Terms to Your New Programs

If you develop a new program, and you want it to be of the greatest possible use to the public, the best way to achieve this is to make it free software which everyone can redistribute and change under these terms.

To do so, attach the following notices to the program. It is safest to attach them to the start of each source file to most effectively convey the exclusion of warranty; and each file should have at least the "copyright" line and a pointer to where the full notice is found.

<one line to give the program's name and a brief idea of what it does.> Copyright (C) <year> <name of author>

This program is free software; you can redistribute it and/or modify it under the terms of the GNU General Public License as published by the Free Software Foundation; either version 2 of the License, or (at your option) any later version.

This program is distributed in the hope that it will be useful, but WITHOUT ANY WARRANTY; without even the implied warranty of MERCHANTABILITY or FITNESS FOR A PARTICULAR PURPOSE. See the GNU General Public License for more details.

You should have received a copy of the GNU General Public License along with this program; if not, write to the Free Software Foundation, Inc., 51 Franklin Street, Fifth Floor, Boston, MA 02110-1301 USA.

Also add information on how to contact you by electronic and paper mail.

If the program is interactive, make it output a short notice like this when it starts in an interactive mode:

Gnomovision version 69, Copyright (C) year name of author Gnomovision comes with ABSOLUTELY NO WARRANTY; for details type `show w'. This is free software, and you are welcome to redistribute it under certain conditions; type `show c' for details.

The hypothetical commands `show w' and `show c' should show the appropriate parts of the General Public License. Of course, the commands you use may be called something other than `show w' and `show c'; they could even be mouse-clicks or menu items--whatever suits your program.

You should also get your employer (if you work as a programmer) or your school, if any, to sign a "copyright disclaimer" for the program, if necessary. Here is a sample; alter the names:

Yoyodyne, Inc., hereby disclaims all copyright interest in the program `Gnomovision' (which makes passes at compilers) written by James Hacker.

<signature of Ty Coon>, 1 April 1989
Ty Coon, President of Vice

This General Public License does not permit incorporating your program into proprietary programs. If your program is a subroutine library, you may consider it more useful to permit linking proprietary applications with the library. If this is what you want to do, use the GNU Lesser General Public License instead of this License.

GNU LESSER GENERAL PUBLIC LICENSE

Version 2.1, February 1999

Copyright (C) 1991, 1999 Free Software Foundation, Inc. 51 Franklin Street, Fifth Floor, Boston, MA 02110-1301 USA Everyone is permitted to copy and distribute verbatim copies of this license document, but changing it is not allowed.

[This is the first released version of the Lesser GPL. It also counts as the successor of the GNU Library Public License, version 2, hence the version number 2.1.]

Preamble

The licenses for most software are designed to take away your freedom to share and change it. By contrast, the GNU General Public Licenses are intended to guarantee your freedom to share and change free software--to make sure the software is free for all its users.

This license, the Lesser General Public License, applies to some specially designated software packages--typically libraries--of the Free Software Foundation and other authors who decide to use it. You can use it too, but we suggest you first think carefully about whether this license or the ordinary General Public License is the better strategy to use in any particular case, based on the explanations below.

When we speak of free software, we are referring to freedom of use, not price. Our General Public Licenses are designed to make sure that you have the freedom to distribute copies of free software (and charge for this service if you wish); that you receive source code or can get it if you want it; that you can change the software and use pieces of it in new free programs; and that you are informed that you can do these things.

To protect your rights, we need to make restrictions that forbid distributors to deny you these rights or to ask you to surrender these rights. These restrictions translate to certain responsibilities for you if you distribute copies of the library or if you modify it.

For example, if you distribute copies of the library, whether gratis or for a fee, you must give the recipients all the rights that we gave you. You must make sure that they, too, receive or can get the source code. If you link other code with the

library, you must provide complete object files to the recipients, so that they can relink them with the library after making changes to the library and recompiling it. And you must show them these terms so they know their rights.

We protect your rights with a two-step method: (1) we copyright the library, and (2) we offer you this license, which gives you legal permission to copy, distribute and/or modify the library.

To protect each distributor, we want to make it very clear that there is no warranty for the free library. Also, if the library is modified by someone else and passed on, the recipients should know that what they have is not the original version, so that the original author's reputation will not be affected by problems that might be introduced by others.

Finally, software patents pose a constant threat to the existence of any free program. We wish to make sure that a company cannot effectively restrict the users of a free program by obtaining a restrictive license from a patent holder. Therefore, we insist that any patent license obtained for a version of the library must be consistent with the full freedom of use specified in this license.

Most GNU software, including some libraries, is covered by the ordinary GNU General Public License. This license, the GNU Lesser General Public License, applies to certain designated libraries, and is quite different from the ordinary General Public License. We use this license for certain libraries in order to permit linking those libraries into non-free programs.

When a program is linked with a library, whether statically or using a shared library, the combination of the two is legally speaking a combined work, a derivative of the original library. The ordinary General Public License therefore permits such linking only if the entire combination fits its criteria of freedom. The Lesser General Public License permits more lax criteria for linking other code with the library.

We call this license the "Lesser" General Public License because it does Less to protect the user's freedom than the ordinary General Public License. It also provides other free software developers Less of an advantage over competing non-free programs. These disadvantages are the reason we use the ordinary General Public License for many libraries. However, the Lesser license provides advantages in certain special circumstances.

For example, on rare occasions, there may be a special need to encourage the widest possible use of a certain library, so that it becomes a de-facto standard. To achieve this, non-free programs must be allowed to use the library. A more frequent case is that a free library does the same job as widely used non-free libraries. In this case, there is little to gain by limiting the free library to free software only, so we use the Lesser General Public License.

In other cases, permission to use a particular library in non-free programs enables a greater number of people to use a large body of free software. For example, permission to use the GNU C Library in non-free programs enables many more people to use the whole GNU operating system, as well as its variant, the GNU/Linux operating system.

Although the Lesser General Public License is Less protective of the users' freedom, it does ensure that the user of a program that is linked with the Library has the freedom and the wherewithal to run that program using a modified version of the Library.

The precise terms and conditions for copying, distribution and modification follow. Pay close attention to the difference between a "work based on the library" and a "work that uses the library". The former contains code derived from the library, whereas the latter must be combined with the library in order to run.

GNU LESSER GENERAL PUBLIC LICENSE TERMS AND CONDITIONS FOR COPYING, DISTRIBUTION AND MODIFICATION

0. This License Agreement applies to any software library or other program which contains a notice placed by the copyright holder or other authorized party saying it may be distributed under the terms of this Lesser General Public License (also called "this License"). Each licensee is addressed as "you".

A "library" means a collection of software functions and/or data prepared so as to be conveniently linked with application programs (which use some of those functions and data) to form executables.

The "Library", below, refers to any such software library or work which has been distributed under these terms. A "work based on the Library" means either the Library or any derivative work under copyright law: that is to say, a work containing the Library or a portion of it, either verbatim or with modifications and/or translated straightforwardly into another language. (Hereinafter, translation is included without limitation in the term "modification".)

"Source code" for a work means the preferred form of the work for making modifications to it. For a library, complete source code means all the source code for all modules it contains, plus any associated interface definition files, plus the scripts used to control compilation and installation of the library.

Activities other than copying, distribution and modification are not covered by this License; they are outside its scope. The act of running a program using the Library is not restricted, and output from such a program is covered only if its contents constitute a work based on the Library (independent of the use of the Library in a tool for writing it). Whether that is true depends on what the Library does and what the program that uses the Library does.

1. You may copy and distribute verbatim copies of the Library's complete source code as you receive it, in any medium, provided that you conspicuously and appropriately publish on each copy an appropriate copyright notice and disclaimer of warranty; keep intact all the notices that refer to this License and to the absence of any warranty; and distribute a copy of this License along with the Library.

You may charge a fee for the physical act of transferring a copy, and you may at your option offer warranty protection in exchange for a fee.

2. You may modify your copy or copies of the Library or any portion of it, thus forming a work based on the Library, and copy and distribute such modifications or work under the terms of Section 1 above, provided that you also meet all of these conditions:

a) The modified work must itself be a software library.

b) You must cause the files modified to carry prominent notices stating that you changed the files and the date of any change.

c) You must cause the whole of the work to be licensed at no charge to all third parties under the terms of this License.

d) If a facility in the modified Library refers to a function or a table of data to be supplied by an application program that uses the facility, other than as an argument passed when the facility is invoked, then you must make a good faith effort to ensure that, in the event an application does not supply such function or table, the facility still operates, and performs whatever part of its purpose remains meaningful.

(For example, a function in a library to compute square roots has a purpose that is entirely well-defined independent of the application. Therefore, Subsection 2d requires that any application-supplied function or table used by this function must be optional: if the application does not supply it, the square root function must still compute square roots.)

These requirements apply to the modified work as a whole. If identifiable sections of that work are not derived from the Library, and can be reasonably considered independent and separate works in themselves, then this License, and its terms, do not apply to those sections when you distribute them as separate works. But when you distribute the same sections as part of a whole which is a work based on the Library, the distribution of the whole must be on the terms of this License, whose permissions for other licensees extend to the entire whole, and thus to each and every part regardless of who wrote it.

Thus, it is not the intent of this section to claim rights or contest your rights to work written entirely by you; rather, the intent is to exercise the right to control the distribution of derivative or collective works based on the Library.

In addition, mere aggregation of another work not based on the Library with the Library (or with a work based on the Library) on a volume of a storage or distribution medium does not bring the other work under the scope of this License.

3. You may opt to apply the terms of the ordinary GNU General Public License instead of this License to a given copy of the Library. To do this, you must alter all the notices that refer to this License, so that they refer to the ordinary GNU General Public License, version 2, instead of to this License. (If a newer version than version 2 of the ordinary GNU General Public License has appeared, then you can specify that version instead if you wish.) Do not make any other change in these notices.

Once this change is made in a given copy, it is irreversible for that copy, so the ordinary GNU General Public License applies to all subsequent copies and derivative works made from that copy.

This option is useful when you wish to copy part of the code of the Library into a program that is not a library.

4. You may copy and distribute the Library (or a portion or derivative of it, under Section 2) in object code or executable form under the terms of Sections 1 and 2 above provided that you accompany it with the complete corresponding machine-readable source code, which must be distributed under the terms of Sections 1 and 2 above on a medium customarily used for software interchange.

If distribution of object code is made by offering access to copy from a designated place, then offering equivalent access to copy the source code from the same place satisfies the requirement to distribute the source code, even though third parties are not compelled to copy the source along with the object code.

5. A program that contains no derivative of any portion of the Library, but is designed to work with the Library by being compiled or linked with it, is called a "work that uses the Library". Such a work, in isolation, is not a derivative work of the Library, and therefore falls outside the scope of this License.

However, linking a "work that uses the Library" with the Library creates an executable that is a derivative of the Library (because it contains portions of the Library), rather than a "work that uses the library". The executable is therefore covered by this License. Section 6 states terms for distribution of such executables.

When a "work that uses the Library" uses material from a header file that is part of the Library, the object code for the work may be a derivative work of the Library even though the source code is not. Whether this is true is especially significant if the work can be linked without the Library, or if the work is itself a library. The threshold for this to be true is not precisely defined by law.

If such an object file uses only numerical parameters, data structure layouts and accessors, and small macros and small inline functions (ten lines or less in length), then the use of the object file is unrestricted, regardless of whether it is legally a derivative work. (Executables containing this object code plus portions of the Library will still fall under Section 6.)

Otherwise, if the work is a derivative of the Library, you may distribute the object code for the work under the terms of Section 6. Any executables containing that work also fall under Section 6, whether or not they are linked directly with the Library itself.

6. As an exception to the Sections above, you may also combine or link a "work that uses the Library" with the Library to produce a work containing portions of the Library, and distribute that work under terms of your choice, provided that the terms permit modification of the work for the customer's own use and reverse engineering for debugging such modifications.

You must give prominent notice with each copy of the work that the Library is used in it and that the Library and its use are covered by this License. You must supply a copy of this License. If the work during execution displays copyright notices, you must include the copyright notice for the Library among them, as well as a reference directing the user to the copy of this License. Also, you must do one of these things:

- a) Accompany the work with the complete corresponding machine-readable source code for the Library including whatever changes were used in the work (which must be distributed under Sections 1 and 2 above); and, if the work is an executable linked with the Library, with the complete machine-readable "work that uses the Library", as object code and/or source code, so that the user can modify the Library and then relink to produce a modified executable containing the modified Library. (It is understood that the user who changes the contents of definitions files in the Library will not necessarily be able to recompile the application to use the modified definitions.)
- b) Use a suitable shared library mechanism for linking with the Library. A suitable mechanism is one that (1) uses at run time a copy of the library already present on the user's computer system, rather than copying library functions into the executable, and (2) will operate properly with a modified version of the library, if the user installs one, as long as the modified version is interface-compatible with the version that the work was made with.
- c) Accompany the work with a written offer, valid for at least three years, to give the same user the materials specified in Subsection 6a, above, for a charge no more than the cost of performing this distribution.
- d) If distribution of the work is made by offering access to copy from a designated place, offer equivalent access to copy the above specified materials from the same place.
- e) Verify that the user has already received a copy of these materials or that you have already sent this user a copy.

For an executable, the required form of the "work that uses the Library" must include any data and utility programs needed for reproducing the executable from it. However, as a special exception, the materials to be distributed need not include anything that is normally distributed (in either source or binary form) with the major components (compiler, kernel, and so on) of the operating system on which the executable runs, unless that component itself accompanies the executable.

It may happen that this requirement contradicts the license restrictions of other proprietary libraries that do not normally accompany the operating system. Such a contradiction means you cannot use both them and the Library together in an executable that you distribute.

7. You may place library facilities that are a work based on the Library side-by-side in a single library together with other library facilities not covered by this License, and distribute such a combined library, provided that the separate distribution of the work based on the Library and of the other library facilities is otherwise permitted, and provided that you do these two things:

a) Accompany the combined library with a copy of the same work based on the Library, uncombined with any other library facilities. This must be distributed under the terms of the Sections above.

b) Give prominent notice with the combined library of the fact that part of it is a work based on the Library, and explaining where to find the accompanying uncombined form of the same work.

8. You may not copy, modify, sublicense, link with, or distribute the Library except as expressly provided under this License. Any attempt otherwise to copy, modify, sublicense, link with, or distribute the Library is void, and will automatically terminate your rights under this License. However, parties who have received copies, or rights, from you under this License will not have their licenses terminated so long as such parties remain in full compliance.

9. You are not required to accept this License, since you have not signed it. However, nothing else grants you permission to modify or distribute the Library or its derivative works. These actions are prohibited by law if you do not accept this License. Therefore, by modifying or distributing the Library (or any work based on the Library), you indicate your acceptance of this License to do so, and all its terms and conditions for copying, distributing or modifying the Library or works based on it.

10. Each time you redistribute the Library (or any work based on the Library), the recipient automatically receives a license from the original licensor to copy, distribute, link with or modify the Library subject to these terms and conditions. You may not impose any further restrictions on the recipients' exercise of the rights granted herein. You are not responsible for enforcing compliance by third parties with this License.

11. If, as a consequence of a court judgment or allegation of patent infringement or for any other reason (not limited to patent issues), conditions are imposed on you (whether by court order, agreement or otherwise) that contradict the conditions of this License, they do not excuse you from the conditions of this License. If you cannot distribute so as to satisfy simultaneously your obligations under this License and any other pertinent obligations, then as a consequence you may not distribute the Library at all. For example, if a patent license would not permit royalty-free redistribution of the Library by all those who receive copies directly or indirectly through you, then the only way you could satisfy both it and this License would be to refrain entirely from distribution of the Library.

If any portion of this section is held invalid or unenforceable under any particular circumstance, the balance of the section is intended to apply, and the section as a whole is intended to apply in other circumstances.

It is not the purpose of this section to induce you to infringe any patents or other property right claims or to contest validity of any such claims; this section has the sole purpose of protecting the integrity of the free software distribution system which is implemented by public license practices. Many people have made generous contributions to the wide range of software distributed through that system in reliance on consistent application of that system; it is up to the author/donor to decide if he or she is willing to distribute software through any other system and a licensee cannot impose that choice.

This section is intended to make thoroughly clear what is believed to be a consequence of the rest of this License.

12. If the distribution and/or use of the Library is restricted in certain countries either by patents or by copyrighted interfaces, the original copyright holder who places the Library under this License may add an explicit geographical distribution limitation excluding those countries, so that distribution is permitted only in or among countries not thus excluded. In such case, this License incorporates the limitation as if written in the body of this License.

13. The Free Software Foundation may publish revised and/or new versions of the Lesser General Public License from time to time. Such new versions will be similar in spirit to the present version, but may differ in detail to address new problems or concerns.

Each version is given a distinguishing version number. If the Library specifies a version number of this License which applies to it and "any later version", you have the option of following the terms and conditions either of that version or of any later version published by the Free Software Foundation. If the Library does not specify a license version number, you may choose any version ever published by the Free Software Foundation.

14. If you wish to incorporate parts of the Library into other free programs whose distribution conditions are incompatible with these, write to the author to ask for permission. For software which is copyrighted by the Free Software Foundation, write to the Free Software Foundation; we sometimes make exceptions for this. Our decision will be guided by the two goals of preserving the free status of all derivatives of our free software and of promoting the sharing and reuse of software generally.

NO WARRANTY

15. BECAUSE THE LIBRARY IS LICENSED FREE OF CHARGE, THERE IS NO WARRANTY FOR THE LIBRARY, TO THE EXTENT PERMITTED BY APPLICABLE LAW. EXCEPT WHEN OTHERWISE STATED IN WRITING THE COPYRIGHT HOLDERS AND/OR OTHER PARTIES PROVIDE THE LIBRARY "AS IS" WITHOUT WARRANTY OF ANY KIND, EITHER EXPRESSED OR IMPLIED, INCLUDING, BUT NOT LIMITED TO, THE IMPLIED WARRANTIES OF MERCHANTABILITY AND FITNESS FOR A PARTICULAR PURPOSE. THE ENTIRE RISK AS TO THE QUALITY AND PERFORMANCE OF THE LIBRARY IS WITH YOU. SHOULD THE LIBRARY PROVE DEFECTIVE, YOU ASSUME THE COST OF ALL NECESSARY SERVICING, REPAIR OR CORRECTION.

16. IN NO EVENT UNLESS REQUIRED BY APPLICABLE LAW OR AGREED TO IN WRITING WILL ANY COPYRIGHT HOLDER, OR ANY OTHER PARTY WHO MAY MODIFY AND/OR REDISTRIBUTE THE LIBRARY AS PERMITTED ABOVE, BE LIABLE TO YOU FOR DAMAGES, INCLUDING ANY GENERAL, SPECIAL, INCIDENTAL OR CONSEQUENTIAL DAMAGES ARISING OUT OF THE USE OR INABILITY TO USE THE LIBRARY (INCLUDING BUT NOT LIMITED TO LOSS OF DATA OR DATA BEING RENDERED INACCURATE OR LOSSES SUSTAINED BY

YOU OR THIRD PARTIES OR A FAILURE OF THE LIBRARY TO OPERATE WITH ANY OTHER SOFTWARE), EVEN IF SUCH HOLDER OR OTHER PARTY HAS BEEN ADVISED OF THE POSSIBILITY OF SUCH DAMAGES.

END OF TERMS AND CONDITIONS

How to Apply These Terms to Your New Libraries

If you develop a new library, and you want it to be of the greatest possible use to the public, we recommend making it free software that everyone can redistribute and change. You can do so by permitting redistribution under these terms (or, alternatively, under the terms of the ordinary General Public License).

To apply these terms, attach the following notices to the library. It is safest to attach them to the start of each source file to most effectively convey the exclusion of warranty; and each file should have at least the "copyright" line and a pointer to where the full notice is found.

<one line to give the library's name and a brief idea of what it does.> Copyright (C) <year> <name of author>

This library is free software; you can redistribute it and/or modify it under the terms of the GNU Lesser General Public License as published by the Free Software Foundation; either version 2.1 of the License, or (at your option) any later version.

This library is distributed in the hope that it will be useful, but WITHOUT ANY WARRANTY; without even the implied warranty of MERCHANTABILITY or FITNESS FOR A PARTICULAR PURPOSE. See the GNU Lesser General Public License for more details.

You should have received a copy of the GNU Lesser General Public License along with this library; if not, write to the Free Software Foundation, Inc., 51 Franklin Street, Fifth Floor, Boston, MA 02110-1301 USA

Also add information on how to contact you by electronic and paper mail.

You should also get your employer (if you work as a programmer) or your school, if any, to sign a "copyright disclaimer" for the library, if necessary. Here is a sample; alter the names:

Yoyodyne, Inc., hereby disclaims all copyright interest in the library `Frob' (a library for tweaking knobs) written by James Random Hacker.

<signature of Ty Coon>, 1 April 1990
Ty Coon, President of Vice

That's all there is to it!

GNU GENERAL PUBLIC LICENSE

Version 3, 29 June 2007

Copyright (C) 2007 Free Software Foundation, Inc. <<http://fsf.org/>>

Everyone is permitted to copy and distribute verbatim copies of this license document, but changing it is not allowed.

Preamble

The GNU General Public License is a free, copyleft license for software and other kinds of works.

The licenses for most software and other practical works are designed to take away your freedom to share and change the works. By contrast, the GNU General Public License is intended to guarantee your freedom to share and change all versions of a program--to make sure it remains free software for all its users. We, the Free Software Foundation, use the GNU General Public License for most of our software; it applies also to any other work released this way by its authors. You can apply it to your programs, too.

When we speak of free software, we are referring to freedom, not price. Our General Public Licenses are designed to make sure that you have the freedom to distribute copies of free software (and charge for them if you wish), that you receive source code or can get it if you want it, that you can change the software or use pieces of it in new free programs, and that you know you can do these things.

To protect your rights, we need to prevent others from denying you these rights or asking you to surrender the rights. Therefore, you have certain responsibilities if you distribute copies of the software, or if you modify it: responsibilities to respect the freedom of others.

For example, if you distribute copies of such a program, whether gratis or for a fee, you must pass on to the recipients the same freedoms that you received. You must make sure that they, too, receive or can get the source code. And you must show them these terms so they know their rights.

Developers that use the GNU GPL protect your rights with two steps:

(1) assert copyright on the software, and (2) offer you this License giving you legal permission to copy, distribute and/or modify it.

For the developers' and authors' protection, the GPL clearly explains that there is no warranty for this free software. For both users' and authors' sake, the GPL requires that modified versions be marked as changed, so that their problems will not be attributed erroneously to authors of previous versions.

Some devices are designed to deny users access to install or run modified versions of the software inside them, although the manufacturer can do so. This is fundamentally incompatible with the aim of protecting users' freedom to change the software. The systematic pattern of such abuse occurs in the area of products for individuals to use, which is precisely where it is most unacceptable. Therefore, we have designed this version of the GPL to prohibit the practice for those products. If such problems arise substantially in other domains, we stand ready to extend this provision to those domains in future versions of the GPL, as needed to protect the freedom of users.

Finally, every program is threatened constantly by software patents. States should not allow patents to restrict development and use of software on general-purpose computers, but in those that do, we wish to avoid the special danger that patents applied to a free program could make it effectively proprietary. To prevent this, the GPL assures that patents cannot be used to render the program non-free.

The precise terms and conditions for copying, distribution and modification follow.

TERMS AND CONDITIONS

0. Definitions.

"This License" refers to version 3 of the GNU General Public License.

"Copyright" also means copyright-like laws that apply to other kinds of works, such as semiconductor masks.

"The Program" refers to any copyrightable work licensed under this License. Each licensee is addressed as "you". "Licensees" and "recipients" may be individuals or organizations.

To "modify" a work means to copy from or adapt all or part of the work in a fashion requiring copyright permission, other than the making of an exact copy. The resulting work is called a "modified version" of the earlier work or a work "based on" the earlier work.

A "covered work" means either the unmodified Program or a work based on the Program.

To "propagate" a work means to do anything with it that, without permission, would make you directly or secondarily liable for infringement under applicable copyright law, except executing it on a computer or modifying a private copy. Propagation includes copying, distribution (with or without modification), making available to the public, and in some countries other activities as well.

To "convey" a work means any kind of propagation that enables other parties to make or receive copies. Mere interaction with a user through a computer network, with no transfer of a copy, is not conveying.

An interactive user interface displays "Appropriate Legal Notices" to the extent that it includes a convenient and prominently visible feature that (1) displays an appropriate copyright notice, and (2) tells the user that there is no warranty for the work (except to the extent that warranties are provided), that licensees may convey the work under this License, and how to view a copy of this License. If the interface presents a list of user commands or options, such as a menu, a prominent item in the list meets this criterion.

1. Source Code.

The "source code" for a work means the preferred form of the work for making modifications to it. "Object code" means any non-source form of a work.

A "Standard Interface" means an interface that either is an official standard defined by a recognized standards body, or, in the case of interfaces specified for a particular programming language, one that is widely used among developers working in that language.

The "System Libraries" of an executable work include anything, other than the work as a whole, that (a) is included in the normal form of packaging a Major Component, but which is not part of that Major Component, and (b) serves only to enable use of the work with that Major Component, or to implement a Standard Interface for which an implementation is available to the public in source code form. A "Major Component", in this context, means a major essential component (kernel, window system, and so on) of the specific operating system (if any) on which the executable work runs, or a compiler used to produce the work, or an object code interpreter used to run it.

The "Corresponding Source" for a work in object code form means all the source code needed to generate, install, and (for an executable work) run the object code and to modify the work, including scripts to control those activities. However, it does not include the work's System Libraries, or general-purpose tools or generally available free programs which are used unmodified in performing those activities but which are not part of the work. For example, Corresponding Source includes interface definition files associated with source files for the work, and the source code for shared libraries and dynamically linked subprograms that the work is specifically designed to require, such as by intimate data communication or control flow between those subprograms and other parts of the work.

The Corresponding Source need not include anything that users can regenerate automatically from other parts of the Corresponding Source.

The Corresponding Source for a work in source code form is that same work.

2. Basic Permissions.

All rights granted under this License are granted for the term of copyright on the Program, and are irrevocable provided the stated conditions are met. This License explicitly affirms your unlimited permission to run the unmodified Program. The output from running a covered work is covered by this License only if the output, given its content, constitutes a covered work. This License acknowledges your rights of fair use or other equivalent, as provided by copyright law.

You may make, run and propagate covered works that you do not convey, without conditions so long as your license otherwise remains in force. You may convey covered works to others for the sole purpose of having them make modifications exclusively for you, or provide you with facilities for running those works, provided that you comply with the terms of this License in conveying all material for which you do not control copyright. Those thus making or running the covered works for you must do so exclusively on your behalf, under your direction and control, on terms that prohibit them from making any copies of your copyrighted material outside their relationship with you.

Conveying under any other circumstances is permitted solely under the conditions stated below. Sublicensing is not allowed; section 10 makes it unnecessary.

3. Protecting Users' Legal Rights From Anti-Circumvention Law.

No covered work shall be deemed part of an effective technological measure under any applicable law fulfilling obligations under article 11 of the WIPO copyright treaty adopted on 20 December 1996, or similar laws prohibiting or restricting circumvention of such measures.

When you convey a covered work, you waive any legal power to forbid circumvention of technological measures to the extent such circumvention is effected by exercising rights under this License with respect to the covered work, and you disclaim any intention to limit operation or modification of the work as a means of enforcing, against the work's users, your or third parties' legal rights to forbid circumvention of technological measures.

4. Conveying Verbatim Copies.

You may convey verbatim copies of the Program's source code as you receive it, in any medium, provided that you conspicuously and appropriately publish on each copy an appropriate copyright notice; keep intact all notices stating that this License and any non-permissive terms added in accord with section 7 apply to the code; keep intact all notices of the absence of any warranty; and give all recipients a copy of this License along with the Program.

You may charge any price or no price for each copy that you convey, and you may offer support or warranty protection for a fee.

5. Conveying Modified Source Versions.

You may convey a work based on the Program, or the modifications to produce it from the Program, in the form of source code under the terms of section 4, provided that you also meet all of these conditions:

a) The work must carry prominent notices stating that you modified it, and giving a relevant date.

b) The work must carry prominent notices stating that it is released under this License and any conditions added under section

7. This requirement modifies the requirement in section 4 to "keep intact all notices".

c) You must license the entire work, as a whole, under this License to anyone who comes into possession of a copy. This License will therefore apply, along with any applicable section 7 additional terms, to the whole of the work, and all its parts, regardless of how they are packaged. This License gives no permission to license the work in any other way, but it does not invalidate such permission if you have separately received it.

d) If the work has interactive user interfaces, each must display Appropriate Legal Notices; however, if the Program has interactive interfaces that do not display Appropriate Legal Notices, your work need not make them do so.

A compilation of a covered work with other separate and independent works, which are not by their nature extensions of the covered work, and which are not combined with it such as to form a larger program, in or on a volume of a storage or distribution medium, is called an "aggregate" if the compilation and its resulting copyright are not used to limit the access or legal rights of the compilation's users beyond what the individual works permit. Inclusion of a covered work in an aggregate does not cause this License to apply to the other parts of the aggregate.

6. Conveying Non-Source Forms.

You may convey a covered work in object code form under the terms of sections 4 and 5, provided that you also convey the machine-readable Corresponding Source under the terms of this License, in one of these ways:

a) Convey the object code in, or embodied in, a physical product (including a physical distribution medium), accompanied by the Corresponding Source fixed on a durable physical medium customarily used for software interchange.

b) Convey the object code in, or embodied in, a physical product (including a physical distribution medium), accompanied by a written offer, valid for at least three years and valid for as long as you offer spare parts or customer support for that product model, to give anyone who possesses the object code either (1) a copy of the Corresponding Source for all the software in the product that is covered by this License, on a durable physical medium customarily used for software interchange, for a price no more than your reasonable cost of physically performing this conveying of source, or (2) access to copy the Corresponding Source from a network server at no charge.

c) Convey individual copies of the object code with a copy of the written offer to provide the Corresponding Source. This alternative is allowed only occasionally and noncommercially, and only if you received the object code with such an offer, in accord with subsection 6b.

d) Convey the object code by offering access from a designated place (gratis or for a charge), and offer equivalent access to the Corresponding Source in the same way through the same place at no further charge. You need not require recipients to copy the Corresponding Source along with the object code. If the place to copy the object code is a network server, the Corresponding Source may be on a different server (operated by you or a third party) that supports equivalent copying facilities, provided you maintain clear directions next to the object code saying where to find the Corresponding Source. Regardless of what server hosts the Corresponding Source, you remain obligated to ensure that it is available for as long as needed to satisfy these requirements.

e) Convey the object code using peer-to-peer transmission, provided you inform other peers where the object code and Corresponding Source of the work are being offered to the general public at no charge under subsection 6d.

A separable portion of the object code, whose source code is excluded from the Corresponding Source as a System Library, need not be included in conveying the object code work.

A "User Product" is either (1) a "consumer product", which means any tangible personal property which is normally used for personal, family, or household purposes, or (2) anything designed or sold for incorporation into a dwelling. In determining whether a product is a consumer product, doubtful cases shall be resolved in favor of coverage. For a particular product received by a particular user, "normally used" refers to a typical or common use of that class of product, regardless of the status of the particular user or of the way in which the particular user actually uses, or expects or is expected to use, the product. A product is a consumer product regardless of whether the product has substantial commercial, industrial or non-consumer uses, unless such uses represent the only significant mode of use of the product.

"Installation Information" for a User Product means any methods, procedures, authorization keys, or other information required to install and execute modified versions of a covered work in that User Product from a modified version of its

Corresponding Source. The information must suffice to ensure that the continued functioning of the modified object code is in no case prevented or interfered with solely because modification has been made.

If you convey an object code work under this section in, or with, or specifically for use in, a User Product, and the conveying occurs as part of a transaction in which the right of possession and use of the User Product is transferred to the recipient in perpetuity or for a fixed term (regardless of how the transaction is characterized), the Corresponding Source conveyed under this section must be accompanied by the Installation Information. But this requirement does not apply if neither you nor any third party retains the ability to install modified object code on the User Product (for example, the work has been installed in ROM).

The requirement to provide Installation Information does not include a requirement to continue to provide support service, warranty, or updates for a work that has been modified or installed by the recipient, or for the User Product in which it has been modified or installed. Access to a network may be denied when the modification itself materially and adversely affects the operation of the network or violates the rules and protocols for communication across the network.

Corresponding Source conveyed, and Installation Information provided, in accord with this section must be in a format that is publicly documented (and with an implementation available to the public in source code form), and must require no special password or key for unpacking, reading or copying.

7. Additional Terms.

"Additional permissions" are terms that supplement the terms of this License by making exceptions from one or more of its conditions. Additional permissions that are applicable to the entire Program shall be treated as though they were included in this License, to the extent that they are valid under applicable law. If additional permissions apply only to part of the Program, that part may be used separately under those permissions, but the entire Program remains governed by this License without regard to the additional permissions.

When you convey a copy of a covered work, you may at your option remove any additional permissions from that copy, or from any part of it. (Additional permissions may be written to require their own removal in certain cases when you modify the work.) You may place additional permissions on material, added by you to a covered work, for which you have or can give appropriate copyright permission.

Notwithstanding any other provision of this License, for material you add to a covered work, you may (if authorized by the copyright holders of that material) supplement the terms of this License with terms:

- a) Disclaiming warranty or limiting liability differently from the terms of sections 15 and 16 of this License; or
- b) Requiring preservation of specified reasonable legal notices or author attributions in that material or in the Appropriate Legal Notices displayed by works containing it; or
- c) Prohibiting misrepresentation of the origin of that material, or requiring that modified versions of such material be marked in reasonable ways as different from the original version; or
- d) Limiting the use for publicity purposes of names of licensors or authors of the material; or
- e) Declining to grant rights under trademark law for use of some trade names, trademarks, or service marks; or
- f) Requiring indemnification of licensors and authors of that material by anyone who conveys the material (or modified versions of it) with contractual assumptions of liability to the recipient, for any liability that these contractual assumptions directly impose on those licensors and authors.

All other non-permissive additional terms are considered "further restrictions" within the meaning of section 10. If the Program as you received it, or any part of it, contains a notice stating that it is governed by this License along with a term that is a further restriction, you may remove that term. If a license document contains a further restriction but permits

relicensing or conveying under this License, you may add to a covered work material governed by the terms of that license document, provided that the further restriction does not survive such relicensing or conveying.

If you add terms to a covered work in accord with this section, you must place, in the relevant source files, a statement of the additional terms that apply to those files, or a notice indicating where to find the applicable terms.

Additional terms, permissive or non-permissive, may be stated in the form of a separately written license, or stated as exceptions; the above requirements apply either way.

8. Termination.

You may not propagate or modify a covered work except as expressly provided under this License. Any attempt otherwise to propagate or modify it is void, and will automatically terminate your rights under this License (including any patent licenses granted under the third paragraph of section 11).

However, if you cease all violation of this License, then your license from a particular copyright holder is reinstated (a) provisionally, unless and until the copyright holder explicitly and finally terminates your license, and (b) permanently, if the copyright holder fails to notify you of the violation by some reasonable means prior to 60 days after the cessation.

Moreover, your license from a particular copyright holder is reinstated permanently if the copyright holder notifies you of the violation by some reasonable means, this is the first time you have received notice of violation of this License (for any work) from that copyright holder, and you cure the violation prior to 30 days after your receipt of the notice.

Termination of your rights under this section does not terminate the licenses of parties who have received copies or rights from you under this License. If your rights have been terminated and not permanently reinstated, you do not qualify to receive new licenses for the same material under section 10.

9. Acceptance Not Required for Having Copies.

You are not required to accept this License in order to receive or run a copy of the Program. Ancillary propagation of a covered work occurring solely as a consequence of using peer-to-peer transmission to receive a copy likewise does not require acceptance. However, nothing other than this License grants you permission to propagate or modify any covered work. These actions infringe copyright if you do not accept this License. Therefore, by modifying or propagating a covered work, you indicate your acceptance of this License to do so.

10. Automatic Licensing of Downstream Recipients.

Each time you convey a covered work, the recipient automatically receives a license from the original licensors, to run, modify and propagate that work, subject to this License. You are not responsible for enforcing compliance by third parties with this License.

An "entity transaction" is a transaction transferring control of an organization, or substantially all assets of one, or subdividing an organization, or merging organizations. If propagation of a covered work results from an entity transaction, each party to that transaction who receives a copy of the work also receives whatever licenses to the work the party's predecessor in interest had or could give under the previous paragraph, plus a right to possession of the Corresponding Source of the work from the predecessor in interest, if the predecessor has it or can get it with reasonable efforts.

You may not impose any further restrictions on the exercise of the rights granted or affirmed under this License. For example, you may not impose a license fee, royalty, or other charge for exercise of rights granted under this License, and you may not initiate litigation (including a cross-claim or counterclaim in a lawsuit) alleging that any patent claim is infringed by making, using, selling, offering for sale, or importing the Program or any portion of it.

11. Patents.

A "contributor" is a copyright holder who authorizes use under this License of the Program or a work on which the Program is based. The work thus licensed is called the contributor's "contributor version".

A contributor's "essential patent claims" are all patent claims owned or controlled by the contributor, whether already acquired or hereafter acquired, that would be infringed by some manner, permitted by this License, of making, using, or selling its contributor version, but do not include claims that would be infringed only as a consequence of further modification of the contributor version. For purposes of this definition, "control" includes the right to grant patent sublicenses in a manner consistent with the requirements of this License.

Each contributor grants you a non-exclusive, worldwide, royalty-free patent license under the contributor's essential patent claims, to make, use, sell, offer for sale, import and otherwise run, modify and propagate the contents of its contributor version.

In the following three paragraphs, a "patent license" is any express agreement or commitment, however denominated, not to enforce a patent (such as an express permission to practice a patent or covenant not to sue for patent infringement). To "grant" such a patent license to a party means to make such an agreement or commitment not to enforce a patent against the party.

If you convey a covered work, knowingly relying on a patent license, and the Corresponding Source of the work is not available for anyone to copy, free of charge and under the terms of this License, through a publicly available network server or other readily accessible means, then you must either (1) cause the Corresponding Source to be so available, or (2) arrange to deprive yourself of the benefit of the patent license for this particular work, or (3) arrange, in a manner consistent with the requirements of this License, to extend the patent license to downstream recipients. "Knowingly relying" means you have actual knowledge that, but for the patent license, your conveying the covered work in a country, or your recipient's use of the covered work in a country, would infringe one or more identifiable patents in that country that you have reason to believe are valid.

If, pursuant to or in connection with a single transaction or arrangement, you convey, or propagate by procuring conveyance of, a covered work, and grant a patent license to some of the parties receiving the covered work authorizing them to use, propagate, modify or convey a specific copy of the covered work, then the patent license you grant is automatically extended to all recipients of the covered work and works based on it.

A patent license is "discriminatory" if it does not include within the scope of its coverage, prohibits the exercise of, or is conditioned on the non-exercise of one or more of the rights that are specifically granted under this License. You may not convey a covered work if you are a party to an arrangement with a third party that is in the business of distributing software, under which you make payment to the third party based on the extent of your activity of conveying the work, and under which the third party grants, to any of the parties who would receive the covered work from you, a discriminatory patent license (a) in connection with copies of the covered work conveyed by you (or copies made from those copies), or (b) primarily for and in connection with specific products or compilations that contain the covered work, unless you entered into that arrangement, or that patent license was granted, prior to 28 March 2007.

Nothing in this License shall be construed as excluding or limiting any implied license or other defenses to infringement that may otherwise be available to you under applicable patent law.

12. No Surrender of Others' Freedom.

If conditions are imposed on you (whether by court order, agreement or otherwise) that contradict the conditions of this License, they do not excuse you from the conditions of this License. If you cannot convey a covered work so as to satisfy simultaneously your obligations under this License and any other pertinent obligations, then as a consequence you may not convey it at all. For example, if you agree to terms that obligate you to collect a royalty for further conveying from those to whom you convey the Program, the only way you could satisfy both those terms and this License would be to refrain entirely from conveying the Program.

13. Use with the GNU Affero General Public License.

Notwithstanding any other provision of this License, you have permission to link or combine any covered work with a work licensed under version 3 of the GNU Affero General Public License into a single combined work, and to convey the resulting work. The terms of this License will continue to apply to the part which is the covered work, but the special requirements of the GNU Affero General Public License, section 13, concerning interaction through a network will apply to the combination as such.

14. Revised Versions of this License.

The Free Software Foundation may publish revised and/or new versions of the GNU General Public License from time to time. Such new versions will be similar in spirit to the present version, but may differ in detail to address new problems or concerns.

Each version is given a distinguishing version number. If the Program specifies that a certain numbered version of the GNU General Public License "or any later version" applies to it, you have the option of following the terms and conditions either of that numbered version or of any later version published by the Free Software Foundation. If the Program does not specify a version number of the GNU General Public License, you may choose any version ever published by the Free Software Foundation.

If the Program specifies that a proxy can decide which future versions of the GNU General Public License can be used, that proxy's public statement of acceptance of a version permanently authorizes you to choose that version for the Program.

Later license versions may give you additional or different permissions. However, no additional obligations are imposed on any author or copyright holder as a result of your choosing to follow a later version.

15. Disclaimer of Warranty.

THERE IS NO WARRANTY FOR THE PROGRAM, TO THE EXTENT PERMITTED BY APPLICABLE LAW. EXCEPT WHEN OTHERWISE STATED IN WRITING THE COPYRIGHT HOLDERS AND/OR OTHER PARTIES PROVIDE THE PROGRAM "AS IS" WITHOUT WARRANTY OF ANY KIND, EITHER EXPRESSED OR IMPLIED, INCLUDING, BUT NOT LIMITED TO, THE IMPLIED WARRANTIES OF MERCHANTABILITY AND FITNESS FOR A PARTICULAR PURPOSE. THE ENTIRE RISK AS TO THE QUALITY AND PERFORMANCE OF THE PROGRAM IS WITH YOU. SHOULD THE PROGRAM PROVE DEFECTIVE, YOU ASSUME THE COST OF ALL NECESSARY SERVICING, REPAIR OR CORRECTION.

16. Limitation of Liability.

IN NO EVENT UNLESS REQUIRED BY APPLICABLE LAW OR AGREED TO IN WRITING WILL ANY COPYRIGHT HOLDER, OR ANY OTHER PARTY WHO MODIFIES AND/OR CONVEYS THE PROGRAM AS PERMITTED ABOVE, BE LIABLE TO YOU FOR DAMAGES, INCLUDING ANY GENERAL, SPECIAL, INCIDENTAL OR CONSEQUENTIAL DAMAGES ARISING OUT OF THE USE OR INABILITY TO USE THE PROGRAM (INCLUDING BUT NOT LIMITED TO LOSS OF DATA OR DATA BEING RENDERED INACCURATE OR LOSSES SUSTAINED BY YOU OR THIRD PARTIES OR A FAILURE OF THE PROGRAM TO OPERATE WITH ANY OTHER PROGRAMS), EVEN IF SUCH HOLDER OR OTHER PARTY HAS BEEN ADVISED OF THE POSSIBILITY OF SUCH DAMAGES.

17. Interpretation of Sections 15 and 16.

If the disclaimer of warranty and limitation of liability provided above cannot be given local legal effect according to their terms, reviewing courts shall apply local law that most closely approximates an absolute waiver of all civil liability in connection with the Program, unless a warranty or assumption of liability accompanies a copy of the Program in return for a fee.

END OF TERMS AND CONDITIONS

How to Apply These Terms to Your New Programs

If you develop a new program, and you want it to be of the greatest possible use to the public, the best way to achieve this is to make it free software which everyone can redistribute and change under these terms.

To do so, attach the following notices to the program. It is safest to attach them to the start of each source file to most effectively state the exclusion of warranty; and each file should have at least the "copyright" line and a pointer to where the full notice is found.

```
<one line to give the program's name and a brief idea of what it does.>  
Copyright (C) <year> <name of author>
```

This program is free software: you can redistribute it and/or modify it under the terms of the GNU General Public License as published by the Free Software Foundation, either version 3 of the License, or (at your option) any later version.

This program is distributed in the hope that it will be useful, but WITHOUT ANY WARRANTY; without even the implied warranty of MERCHANTABILITY or FITNESS FOR A PARTICULAR PURPOSE. See the GNU General Public License for more details.

You should have received a copy of the GNU General Public License along with this program. If not, see <http://www.gnu.org/licenses/>.

Also add information on how to contact you by electronic and paper mail.

If the program does terminal interaction, make it output a short notice like this when it starts in an interactive mode:

```
<program> Copyright (C) <year> <name of author>  
This program comes with ABSOLUTELY NO WARRANTY; for details type `show w'.  
This is free software, and you are welcome to redistribute it under certain conditions; type `show c' for details.
```

The hypothetical commands `show w' and `show c' should show the appropriate parts of the General Public License. Of course, your program's commands might be different; for a GUI interface, you would use an "about box".

You should also get your employer (if you work as a programmer) or school, if any, to sign a "copyright disclaimer" for the program, if necessary.

For more information on this, and how to apply and follow the GNU GPL, see <http://www.gnu.org/licenses/>.

The GNU General Public License does not permit incorporating your program into proprietary programs. If your program is a subroutine library, you may consider it more useful to permit linking proprietary applications with the library. If this is what you want to do, use the GNU Lesser General Public License instead of this License. But first, please read <http://www.gnu.org/philosophy/why-not-lgpl.html>.

-----libtiff-----

Copyright (c) 1988-1997 Sam Leffler
Copyright (c) 1991-1997 Silicon Graphics, Inc.

Permission to use, copy, modify, distribute, and sell this software and its documentation for any purpose is hereby granted without fee, provided that (i) the above copyright notices and this permission notice appear in all copies of the software and related documentation, and (ii) the names of Sam Leffler and Silicon Graphics may not be used in any advertising or publicity relating to the software without the specific, prior written permission of Sam Leffler and Silicon Graphics.

THE SOFTWARE IS PROVIDED "AS-IS" AND WITHOUT WARRANTY OF ANY KIND, EXPRESS, IMPLIED OR OTHERWISE, INCLUDING WITHOUT LIMITATION, ANY WARRANTY OF MERCHANTABILITY OR FITNESS FOR A PARTICULAR PURPOSE.

IN NO EVENT SHALL SAM LEFFLER OR SILICON GRAPHICS BE LIABLE FOR ANY SPECIAL, INCIDENTAL, INDIRECT OR CONSEQUENTIAL DAMAGES OF ANY KIND, OR ANY DAMAGES WHATSOEVER RESULTING FROM LOSS OF USE, DATA OR PROFITS, WHETHER OR NOT ADVISED OF THE POSSIBILITY OF DAMAGE, AND ON ANY THEORY OF LIABILITY, ARISING OUT OF OR IN CONNECTION WITH THE USE OR PERFORMANCE OF THIS SOFTWARE.

-----libjpeg-----

This software is based in part on the work of the Independent JPEG Group.

LICENÇA DO SOFTWARE

LEIA ATENTAMENTE ESTA LICENÇA ANTES DE UTILIZAR O SOFTWARE. AO UTILIZAR O SOFTWARE, MANIFESTA O SEU ACORDO EM FICAR VINCULADO PELOS TERMOS DESTA LICENÇA.

1. Licença

A licença de aplicação, demonstração, sistema e outro software que acompanha esta Licença, seja em disco, memória só de leitura, ou qualquer outro meio (o "Software") e documentação associada foi-lhe concedida pela SHARP. É sua a propriedade do disco onde o Software está gravado mas SHARP e/ou os Licenciantes de SHARP mantêm os direitos sobre o Software e documentação associada. Esta Licença permite-lhe usar o Software em um ou mais computadores ligados a uma única impressora e fazer uma cópia do Software em forma legível por máquina unicamente para efeitos de cópia de segurança. Deve colocar em tal cópia avisos relativos aos direitos de autor de SHARP, aos direitos de autor de Licenciantes de SHARP e quaisquer outras indicações de propriedade de SHARP e/ou respectivos Licenciantes que constem da cópia original do Software. Pode igualmente transferir todos os direitos da sua licença no Software, a cópia de segurança do Software, a documentação associada e uma cópia desta Licença a um terceiro, na condição de este terceiro ler os termos e condições desta Licença e manifestar a sua aceitação relativamente aos mesmos.

2. Restrições

O Software contém material abrangido por direitos de autor, segredos comerciais e outros materiais exclusivos que são propriedade de SHARP e/ou respectivos Licenciantes e no sentido de os proteger o Software não pode ser objecto de descompilação, engenharia reversa, desmontagem ou por qualquer outra forma reduzido a um formato perceptível por humanos. Não pode modificar, colocar em rede, arrendar, locar, emprestar, distribuir ou criar trabalhos derivados baseados na totalidade ou em parte do Software. Não pode transmitir electronicamente o Software de um computador para outro ou em rede.

3. Cessação

Esta licença vigora até à respectiva cessação. Pode rescindir esta Licença em qualquer momento destruindo o Software e documentação associada e todas as cópias dos mesmos. Esta Licença cessa de imediato e sem aviso por parte de SHARP e/ou Licenciantes de SHARP em caso de incumprimento da sua parte relativamente a qualquer disposição desta Licença. Após a cessação, deve destruir o Software e documentação associada e todas as cópias dos mesmos.

4. Garantias da Legislação sobre Exportações

Aceita e comprova que nem o Software nem quaisquer outros dados técnicos recebidos de SHARP, nem o produto directo dos mesmos, serão exportados para fora dos Estados Unidos salvo nos termos autorizados e permitidos pela legislação e regulamentação dos Estados Unidos. Se tiver adquirido o Software legalmente fora dos Estados Unidos, concorda em não re-exportar o Software nem quaisquer outros dados técnicos recebidos de SHARP, nem o produto directo dos mesmos, salvo nos termos permitidos pela legislação e regulamentação em vigor nos Estados Unidos e a legislação e regulamentação em vigor na jurisdição onde adquiriu o Software.

5. Utilizadores finais governamentais

Se tiver adquirido o Software em nome de qualquer entidade ou agência do Governo dos Estados Unidos, aplicam-se as seguintes disposições. O Governo aceita:

- (i) se o Software for fornecido ao Departamento de Defesa (DoD), o Software é classificado como "Commercial Computer Software" (Software Informático Comercial) e o Governo adquire unicamente "restricted rights" (direitos restritos) sobre o Software e respectiva documentação nos termos definidos pela Cláusula 252.227-7013 (c)(1) (Out., 1988) do DFARS; e
- (ii) se o Software for fornecido a outra entidade ou agência do Governo dos Estados Unidos que não o DoD, o Software é classificado como "Commercial" (Comercial) conforme definição de 48 C.F.R. 2.101 e como "Commercial Computer Software" (Software Comercial Informático) conforme definição de 48 C.F.R. 12.212, e os direitos do Governo sobre o Software e respectiva documentação encontram-se definidos na Cláusula 52.227-19 (c)(2) da FAR ou, no caso da NASA, na Cláusula 18-52.227-86 (d) do NASA Supplement ao FAR.

6. Garantia Limitada dos Suportes.

A SHARP garante que os discos onde o Software está gravado estão livres de defeitos de materiais e de fabrico sob utilização normal por um período de noventa (90) dias a contar da data da compra de que faz prova uma cópia do recibo. A responsabilidade total da SHARP e/ou dos seus Licenciados e o seu recurso exclusivo será a substituição do disco que não cumpra o disposto na garantia limitada indicada nesta Cláusula 6. O disco será substituído quando for devolvido à SHARP ou a um seu representante autorizado acompanhado de uma cópia do recibo. Não será da responsabilidade da SHARP a substituição de um disco danificado por acidente, abuso ou utilização indevida. QUAISQUER GARANTIAS IMPLÍCITAS DOS DISCOS, INCLUINDO AS GARANTIAS IMPLÍCITAS DE COMERCIALIZAÇÃO E ADEQUAÇÃO A UM FIM PARTICULAR, SÃO LIMITADAS EM DURAÇÃO A NOVENTA (90) DIAS A CONTAR DA DATA DE ENTREGA. ESTA GARANTIA DÁ-LHE DIREITOS LEGAIS ESPECÍFICOS, E PODERÁ TAMBÉM TER OUTROS DIREITOS QUE PODEM VARIAR DE UMA JURISDIÇÃO PARA OUTRA.

7. Exoneração de Garantia relativa ao Software

Pelo presente reconhece expressamente e aceita que o uso do Software decorre unicamente por sua conta e risco. O Software e documentação associada são fornecidos "TAL-E-QUAL" e sem garantia de qualquer espécie e SHARP e Licenciado(s) de SHARP (para efeitos das disposições 6 e 7, SHARP e Licenciado(s) de SHARP são colectivamente designados por "SHARP") EXPRESSAMENTE REJEITA QUALQUER GARANTIA, EXPRESSA OU IMPLÍCITA, INCLUINDO, MAS NÃO EM EXCLUSIVO, AS GARANTIAS IMPLÍCITAS DE COMERCIALIZAÇÃO E ADEQUAÇÃO A UM FIM ESPECÍFICO. SHARP NÃO GARANTE QUE AS FUNÇÕES CONTIDAS NO SOFTWARE SATISFAÇAM OS SEUS REQUISITOS, OU QUE O FUNCIONAMENTO DO SOFTWARE SEJA CONTÍNUO OU ISENTO DE ERRO, OU QUE OS DEFEITOS DO SOFTWARE SEJAM CORRIGIDOS. ADICIONALMENTE, SHARP NÃO GARANTE NEM DÁ QUALQUER REPRESENTAÇÃO RELATIVAMENTE À UTILIZAÇÃO OU AOS RESULTADOS DA UTILIZAÇÃO DO SOFTWARE OU DA DOCUMENTAÇÃO ASSOCIADA EM TERMOS DA RESPECTIVA CORRECÇÃO, PRECISÃO, FIABILIDADE OU OUTRAS. NENHUMA INFORMAÇÃO OU CONSELHO ORAL OU ESCRITO DADO POR SHARP OU UM REPRESENTANTE AUTORIZADO DE SHARP DÁ ORIGEM A UMA GARANTIA OU POR QUALQUER FORMA AUMENTA O ÂMBITO DA PRESENTE GARANTIA. CASO O SOFTWARE SE REVELE DEFEITUOSO, CABE-LHE A SI (E NÃO À SHARP OU AO REPRESENTANTE AUTORIZADO DA SHARP) ASSUMIR O CUSTO INTEGRAL DE TODAS AS NECESSÁRIAS INTERVENÇÕES DE ASSISTÊNCIA, REPARAÇÃO OU CORRECÇÃO, MAS COMO DETERMINADAS JURISDIÇÕES NÃO PERMITEM A EXCLUSÃO DE GARANTIAS IMPLÍCITAS, AS LIMITAÇÕES ACIMA PODEM NÃO APLICAR-SE AO SEU CASO.

8. Limitação de Responsabilidade

EM CIRCUNSTÂNCIA ALGUMA INCLUINDO NEGLIGÊNCIA, PODE A SHARP SER RESPONSABILIZADA POR QUALQUER DANO OCASIONAL, ESPECIAL OU CONSEQUENCIAL RESULTANTE DA UTILIZAÇÃO OU DA MÁ UTILIZAÇÃO DO SOFTWARE OU DA DOCUMENTAÇÃO ASSOCIADA, AINDA QUE SHARP OU UM REPRESENTANTE AUTORIZADO DE SHARP TENHA SIDO INFORMADA DA POSSIBILIDADE DE TAIS DANOS. DETERMINADAS JURISDIÇÕES NÃO PERMITEM A LIMITAÇÃO OU A EXCLUSÃO DA RESPONSABILIDADE POR DANOS ACIDENTAIS OU CONSEQUENCIAIS, PELO QUE A LIMITAÇÃO OU EXCLUSÃO SUPRACITADA PODE NÃO SER APLICÁVEL AO SEU CASO.

Em circunstância alguma pode a responsabilidade total de SHARP para consigo por todos os danos, prejuízos, e motivos de acções (sejam de natureza contratual, extracontratual (incluindo negligência) ou outra) exceder o montante pago por si pelo Software.

9. Foro competente e Autonomia das cláusulas

No que se refere a uma parte do Software relacionado com Apple Macintosh e Microsoft Windows, a presente licença rege-se e é interpretada de acordo com o disposto na legislação em vigor nos estados da Califórnia e de Washington, respectivamente. Se por qualquer motivo um tribunal de jurisdição competente considerar que qualquer disposição da presente Licença, ou parte da mesma, é inexecutável, essa disposição da Licença deve ser cumprida no limite máximo do permitido de modo a preservar a intenção das partes, e o restante da presente Licença permanece válido e em vigor.

10. Contrato Completo

Esta Licença constitui o contrato inteiro entre as partes em relação à utilização do Software e documentação associada, e substitui todas as interpretações ou acordo anteriores ou futuros, escritos ou verbais, relativamente a este assunto. Nenhuma correcção ou modificação à presente Licença será considerada legal, a menos que se apresente por escrito e assinada por um representante devidamente autorizado de SHARP.

SHARP

SHARP CORPORATION