

SHARP

SISTEM MULTIFUNCȚIONAL DIGITAL COMPLET COLOR

MODEL: BP-50C26 BP-70C31
BP-50C31 BP-70C36
BP-50C36 BP-70C45
BP-50C45 BP-70C55
BP-50C55 BP-70C65
BP-50C65
BP-55C26
BP-60C31
BP-60C36
BP-60C45

Manual de utilizare

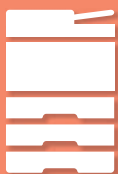

ÎNAINTE DE A UTILIZA ECHIPAMENTUL

Funcții ale echipamentului și proceduri
pentru amplasarea originalilor și
încărcarea hârtiei



UTILIZAREA ECHIPAMENTULUI

Funcționarea ecranului tactil și
personalizarea interfeței cu utilizatorul



COPIATOR

Utilizarea funcției de copiere



IMPRIMANTĂ

Utilizarea funcției de tipărire



FAX

Utilizarea funcției fax



SCANNER/INTERNET FAX

Utilizarea funcției de scanare/
fax prin internet



ARHIVAREA DOCUMENTELOR

Stocarea activităților ca fișiere
pe hard disk drive



UTILIZAREA CONVENABILĂ A ECHIPAMENTULUI

Caracteristici utile ale acestei mașini



MOD SETARE

Configurarea setărilor pentru a
facilita utilizarea echipamentului



DEPANARE

Întrebări și răspunsuri și
instrucțiuni de îngrijire



ANEXĂ

Despre specificații

Faceți clic pentru a merge
la indexul capitolelor

CUM SĂ UTILIZAȚI ACEST MANUAL

Faceți clic pe un buton de mai jos pentru a trece la pagina pe care doriți să o vizualizați.

Următoarea explicație presupune că este utilizat Adobe Reader (Unele butoane nu apar în starea implicită.).

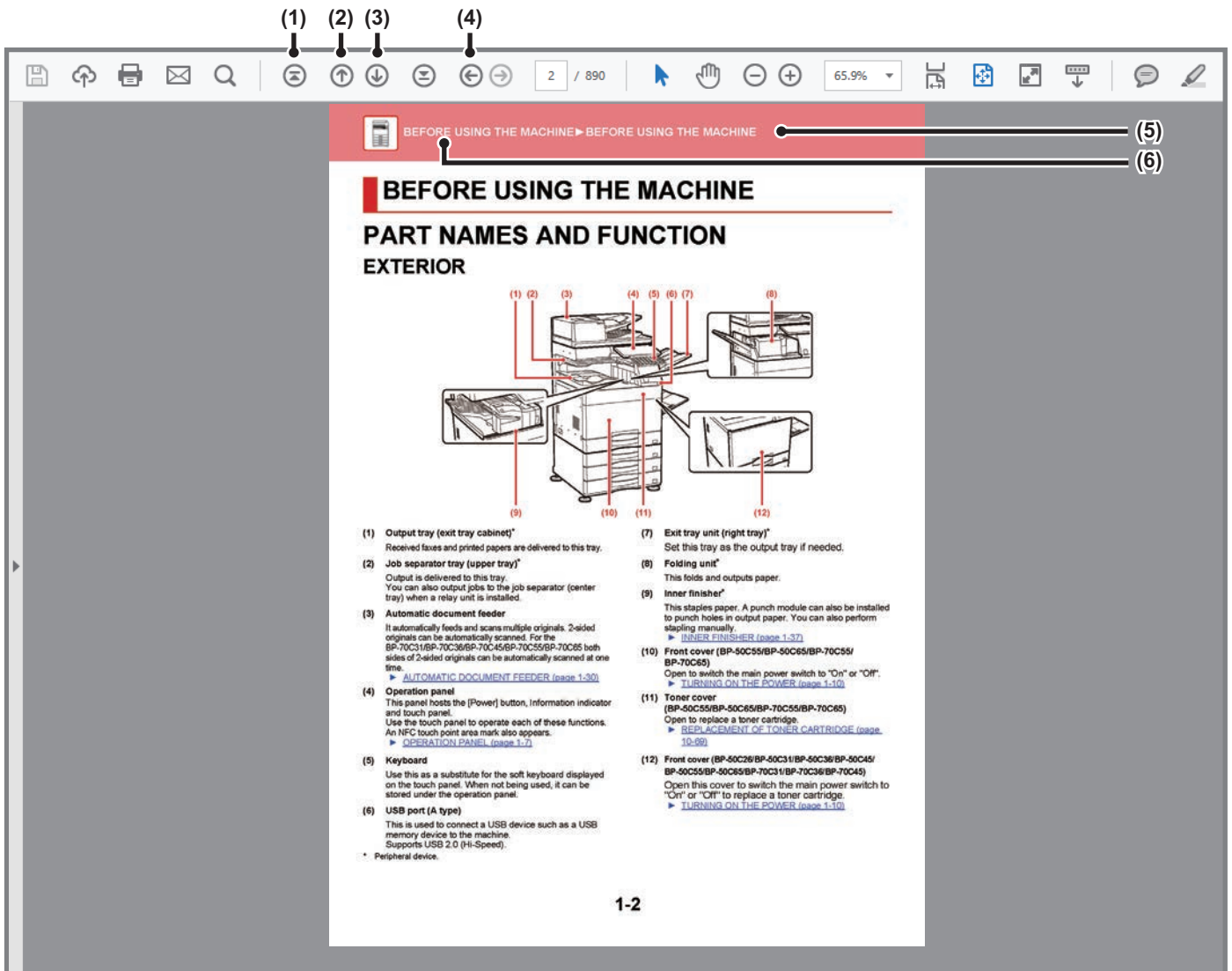

(1) Buton de revenire la prima pagină

Dacă o activitate nu se desfășoară conform așteptărilor, faceți clic pe acest buton pentru a începe din nou.

(2) Buton de mers înapoi cu o pagină

Afișează pagina anterioară.

(3) Buton de mers înainte cu o pagină

Afișează pagina următoare.

(4) Buton de revenire la pagina afișată anterior

Afișează pagina care a fost afișată înaintea celei curente.

(5) Butonul de titlu

Afișează pagina de titlu indicată de buton.

(6) Butonul de cuprins

Afișează cuprinsul fiecărui capitol.

De exemplu, dacă pagina curentă face parte din capitolul despre imprimantă, este afișat cuprinsul capitolului.



Dacă nu apare un buton, consultați secțiunea de ajutor a Adobe Reader pentru afișarea butonului.

DESPRE MANUALUL DE OPERARE

Acest manual explică modul de utilizare a sistem multifuncțional color complet digital BP-50C26/BP-50C31/BP-50C36/BP-50C45/BP-50C55/BP-50C65/BP-55C26/BP-60C31/BP-60C36/BP-60C45/BP-70C31/BP-70C36/BP-70C45/BP-70C55/BP-70C65.

Vă rugăm să țineți cont de următoarele

- Pentru informații despre instalarea driverelor și a software-urilor specificate în acest manual, consultați Ghidul de configurare software.
- Pentru informații despre sistemul dvs. de operare, consultați manualul sistemului dvs. de operare sau funcția Ajutor online.
- Explicațiile ecranelor și procedurilor din mediul Windows sunt în special pentru Windows® 10. Ecranele pot să difere în funcție de versiunea sistemului de operare sau a aplicației software.
- Explicațiile ecranelor și procedurile de utilizare într-un mediu macOS presupun în general că se utilizează macOS 11 și este instalat un driver PPD. Ecranele pot să difere în funcție de versiunea sistemului de operare sau a aplicației software.
- Oriunde apare numele "BP-xxxx" în acest manual, înlocuiți "xxxx" cu numele modelului dvs.
- Acest manual conține referiri la funcția de trimitere de faxuri. Totuși, rețineți că funcția pentru trimiterea de faxuri nu este disponibilă în anumite țări și regiuni.
- O atenție considerabilă a fost acordată la alcătuirea acestui manual. Dacă aveți întrebări sau nelămuriri cu privire la manual, vă rugăm să contactați distribuitorul sau cel mai apropiat reprezentant de service autorizat.
- Acest produs a trecut prin proceduri stricte de inspecție și control al calității. În cazul puțin probabil în care descoperiți un defect sau o altă problemă, vă rugăm să contactați distribuitorul sau cel mai apropiat reprezentant de service autorizat.
- Cu excepția cazurilor prevăzute de lege, SHARP nu este responsabil pentru defecțiunile apărute în timpul utilizării produsului sau a opțiunilor acestuia, pentru defecțiunile cauzate de utilizarea necorespunzătoare a produsului și a opțiunilor acestuia ori pentru alte defecțiuni și pentru niciun fel de prejudicii apărute în urma utilizării produsului.

Avertisment

- Reproducerea, adaptarea sau traducerea conținutului manualului fără un acord scris prealabil este interzisă, cu excepția cazurilor permise de legislația privind drepturile de autor.
- Toate informațiile din acest manual pot suferi modificări fără preaviz.

Ilustrațiile și panoul de operare și panoul tactil indicate în acest manual





Dispozitivele periferice sunt de obicei opționale, dar anumite modele includ unele dispozitive periferice ca echipament standard. Explicațiile din acest manual presupun că este instalat un sertar pentru hârtie pe BP-70C65.

Pentru anumite funcții și proceduri, explicațiile pornesc de la premisa că sunt instalate alte dispozitive în afara celor menționate mai sus.

Ecranele de afișare, mesajele și denumirile tastelor indicate în manual pot să difere de cele de pe echipamentul propriu-zis ca urmare a modificărilor și îmbunătățirilor produsului.

Pictogramele utilizate în manuale

Pictogramele din manuale indică următoarele tipuri de informații:

| | | | |
|---|--|---|--|
|  | Aceasta vă avertizează cu privire la o situație care poate duce la deces sau rănirea gravă. Aceasta vă avertizează cu privire la o situație care poate rănire sau deteriorarea proprietăților. |  | Aceasta explică modalitatea de oprire sau corectare a unei operațiuni. |
|  | Aceasta vă avertizează cu privire la o situație în care există pericolul ca echipamentul să se defecteze sau să nu funcționeze corespunzător. |  | Aceasta descrie o operațiune de rutină relevantă modului de setare. |
|  | Aceasta suplimentează funcția sau procedura de operare. | | |



ÎNAINTE DE A UTILIZA ECHIPAMENTUL

ÎNAINTE DE A UTILIZA ECHIPAMENTUL

| | |
|---|-------------|
| DENUMIRILE PIESELOR ȘI FUNCȚII | 1-2 |
| EXTERIORUL | 1-2 |
| INTERIORUL | 1-5 |
| ALIMENTATORUL AUTOMAT DE DOCUMENT ȘI GEAMUL PENTRU DOCUMENTE | 1-6 |
| PARTEA LATERALĂ ȘI PARTEA POSTERIOARĂ. | 1-7 |
| PANOUL DE OPERARE | 1-8 |
| INDICATOR INFORMAȚII | 1-9 |
| PORNIREA ECHIPAMENTULUI. | 1-11 |
| PORNIREA ECHIPAMENTULUI | 1-12 |
| OPRIREA ECHIPAMENTULUI. | 1-12 |
| REPORNIȚI ECHIPAMENTUL. | 1-12 |

ALIMENTAREA CU HÂRTIE

| | |
|---|-------------|
| PUNCTE IMPORTANTE DESPRE HÂRTIE | 1-13 |
| NUMELE ȘI LOCAȚIILE TĂVILOR | 1-13 |
| SEMNIFICAȚIA LITEREI "R" DIN DENUMIREA FORMATULUI HÂRTIEI. | 1-13 |
| TIPURILE DE HÂRTIE ADMISE | 1-14 |
| TAVA 1 - 4 (CÂND ESTE INSTALAT UN STAND/SERTAR PENTRU 550/2X550/3X550/ 550&2100 COLI DE HÂRTIE). | 1-18 |
| ÎNCĂRCAREA HÂRTIEI ÎN SRA3 | 1-20 |
| ÎNCĂRCAREA PLICULUI ÎN TAVA 1 | 1-21 |
| TAVA 3- 4 (CÂND ESTE INSTALAT UN STAND/SERTAR PENTRU 550&2100 COLI DE HÂRTIE) ... 1-22 | |
| ALIMENTAREA CU HÂRTIE A TĂVII DE MARE CAPACITATE (ATUNCI CÂND ESTE INSTALATĂ O TAVĂ DE MARE CAPACITATE). | 1-25 |
| ALIMENTAREA CU HÂRTIE A TĂVII MANUALE | 1-27 |
| CUM SE ÎNCARCĂ HÂRTIA | 1-27 |
| ÎNCĂRCAREA HÂRTIEI CU INDEX. | 1-27 |
| INTRODUCEREA FILMULUI TRANSPARENT | 1-28 |
| INTRODUCEREA PLICURILOR | 1-28 |
| GHID PRIVIND AȘEZAREA HÂRTIEI LUNGI | 1-33 |

CUM SĂ PLASAȚI ORIGINALUL

| | |
|---|-------------|
| SELECTAREA UNEI PROCEDURI PENTRU INTRODUCEREA ORIGINALULUI ÎN FUNCȚIE DE TIPUL ȘI STAREA ACESTUIA. | 1-34 |
| FORMAT ORIGINAL DETECTABIL. | 1-34 |
| ALIMENTATORUL AUTOMAT DE DOCUMENTE. | 1-36 |
| INDICATOR LUMINOS PREVENTIV PENTRU INDICARE ORIGINAL OMIS | 1-40 |
| GEAMUL PENTRU DOCUMENTE | 1-42 |

DISPOZITIVELE PERIFERICE

| | |
|--|-------------|
| DISPOZITIVELE PERIFERICE | 1-44 |
| UNITATE DE FINISARE INTERIOARĂ | 1-47 |
| DENUMIRILE PIESELOR | 1-47 |
| CUM SĂ CAPSAȚI MANUAL | 1-48 |
| CONSUMABILE | 1-49 |
| ÎNTREȚINEREA UNITĂȚII DE FINISARE INTERNE ... | 1-49 |
| UNITATEA DE FINISARE | 1-51 |
| DENUMIRILE PIESELOR | 1-51 |
| CONSUMABILE | 1-52 |
| ÎNTREȚINEREA UNITĂȚII DE FINISARE | 1-53 |
| UNITATE DE FINISARE (MODUL DE STIVUIRE DE MARI DIMENSIUNI) | 1-55 |
| DENUMIRILE PIESELOR | 1-55 |
| CUM SĂ CAPSAȚI MANUAL | 1-56 |
| CONSUMABILE | 1-57 |
| ÎNTREȚINEREA UNITĂȚII DE FINISARE (MODUL DE STIVUIRE DE MARI DIMENSIUNI) | 1-57 |
| UNITATE DE FINISARE ȘI LEGARE CU CAPSARE PE MIJLOC | 1-59 |
| DENUMIRILE PIESELOR | 1-59 |
| CONSUMABILE | 1-60 |
| ÎNTREȚINEREA UNITĂȚII DE FINISARE ȘI LEGARE CU CAPSARE PE MIJLOC. | 1-60 |
| UNITATE DE FINISARE CU CAPSARE TIP BROȘURĂ (MODUL DE STIVUIRE DE MARI DIMENSIUNI) | 1-63 |
| DENUMIRILE PIESELOR | 1-63 |
| CUM SĂ CAPSAȚI MANUAL | 1-65 |
| CONSUMABILE | 1-66 |
| ÎNTREȚINEREA UNITĂȚII DE FINISARE CU CAPSARE TIP BROȘURĂ (MODUL DE STIVUIRE DE MARI DIMENSIUNI) . | 1-67 |
| MODULUL DE PERFORARE | 1-71 |
| ÎNDEPĂRTAREA REZIDUURILOR REZULTATE ÎN URMA PERFORĂRII | 1-71 |
| UNITATEA DE ÎNDOIRE | 1-77 |
| DENUMIRILE PIESELOR | 1-77 |

ÎNTREȚINEREA

| | |
|--|-------------|
| ÎNTREȚINEREA REGULATĂ | 1-78 |
| CURĂȚAREA GEAMULUI PENTRU DOCUMENTE ȘI A ALIMENTATORULUI AUTOMAT DE DOCUMENTE . | 1-78 |
| CURĂȚAREA UNITĂȚII LASER | 1-83 |
| CURĂȚAREA ROLEI DE ALIMENTARE A TĂVII MANUALE 1-86 | |
| CURĂȚAREA ROLEI DE ALIMENTARE A HÂRTIEI ... | 1-88 |
| ÎNLOCUIREA CARTUȘULUI DE TONER | 1-89 |
| MESAJ DE ÎNLOCUIRE | 1-89 |
| ÎNLOCUIREA RECIPIENTULUI DE COLECTARE A TONERULUI. | 1-93 |



ÎNAINTE DE A UTILIZA ECHIPAMENTUL

DENUMIRILE PIESELOR ȘI FUNCȚII

EXTERIORUL

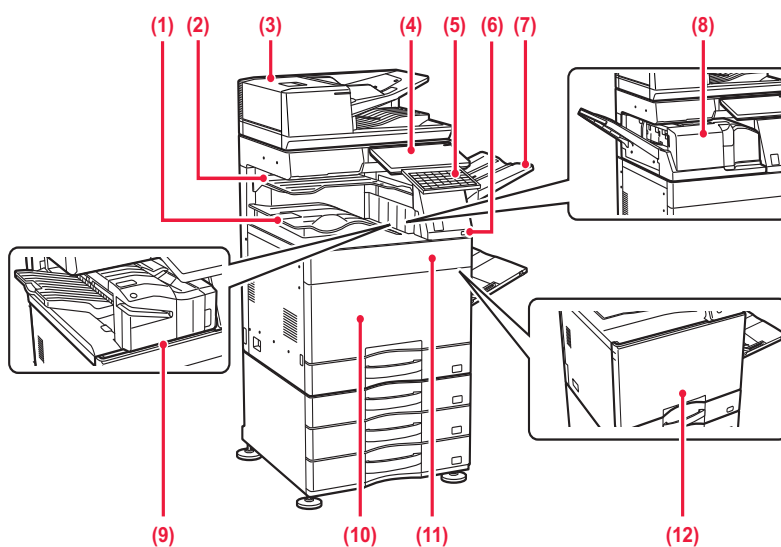

- (1) **Tavă de ieșire (incintă de tăvi de ieșire)*1**
Faxurile primite și hârtiile tipărite sunt livrate în această tavă.
- (2) **Tavă separator operații (tavă superioară)*2**
Materialele de ieșire sunt livrate în această tavă. De asemenea, puteți distribui job-uri către separatorul de job-uri (tavă centrală) atunci când este instalată o unitate cu relee.
- (3) **Alimentatorul automat de documente**
Acest dispozitiv alimentează hârtia automat și scanează originale cu mai multe coli. Originalele față-verso pot fi scanate automat. Pentru modelele BP-55C26/BP-70C31/BP-70C36/BP-70C45/BP-70C55/BP-70C65, ambele fețe ale originalelor față-verso pot fi scanate automat în același timp.
▶ [ALIMENTATORUL AUTOMAT DE DOCUMENTE \(pagina 1-36\)](#)
- (4) **Panoul de operare**
Acest panou găzduiește butonul [Alimentare], indicatorul de informații și panoul tactil. Folosiți panoul tactil pentru a opera aceste funcții. Există, de asemenea, un marcaj pentru zona punctului de atingere NFC.
▶ [PANOUL DE OPERARE \(pagina 1-8\)](#)
- (5) **Tastatură virtuală*3**
Folosiți tastatura ca substitut pentru tastatura virtuală de pe panoul tactil. Când nu este utilizată, aceasta poate fi depozitată sub panoul de operare.
- (6) **Port USB (Tip A)**
Se folosește pentru a conecta dispozitive USB, cum ar fi dispozitivele de memorie USB, la echipament. Compatibil cu USB 2.0 (de mare viteză).
- (7) **Unitatea tăvii de ieșire (tavă dreapta)*2**
Setați această tavă ca tavă de ieșire, dacă este necesar.
- (8) **Unitate de îndoire*2**
Se folosește pentru a îndoi și a scoate hârtia.
▶ [UNITATEA DE ÎNDOIRE \(pagina 1-77\)](#)
- (9) **Unitate de finisare interioară*2**
Se folosește pentru a capsă hârtia. Se poate instala și un modul de perforare opțional în cazul în care se dorește perforarea colilor tipărite. De asemenea, puteți efectua manual capsarea.
▶ [UNITATE DE FINISARE INTERIOARĂ \(pagina 1-47\)](#)
- (10) **Capac frontal (BP-50C55/BP-50C65/BP-70C55/BP-70C65)**
Deschideți pentru a comuta întrerupătorul principal pe "Pornit" sau pe "Oprit".
▶ [PORNIREA ECHIPAMENTULUI \(pagina 1-11\)](#)
- (11) **Capac toner (BP-50C55/BP-50C65/BP-70C55/BP-70C65)**
Deschideți pentru a înlocui cartușul de toner.
▶ [ÎNLOCUIREA CARTUȘULUI DE TONER \(pagina 1-89\)](#)
- (12) **Capac frontal (BP-50C26/BP-50C31/BP-50C36/BP-50C45/BP-50C55/**



**BP-50C65/BP-55C26/BP-60C31/BP-60C36/BP-60C45/
BP-70C31/BP-70C36/BP-70C45)**

▶ [PORNIREA ECHIPAMENTULUI \(pagina 1-11\)](#)

Deschideți acest capac pentru a porni sau a întrerupe alimentarea cu energie electrică a echipamentului sau pentru a înlocui un cartuș de toner.

- *1 În funcție de țară, regiune sau model, acesta poate fi instalat standard sau poate fi un dispozitiv periferic. Contactați dealerul sau cel mai apropiat reprezentant de service.
- *2 Dispozitiv periferic.
- *3 Dotare standard sau indisponibil în anumite țări și regiuni. Dotarea nu este disponibilă pentru anumite modele. Contactați dealerul sau cel mai apropiat reprezentant de service autorizate.

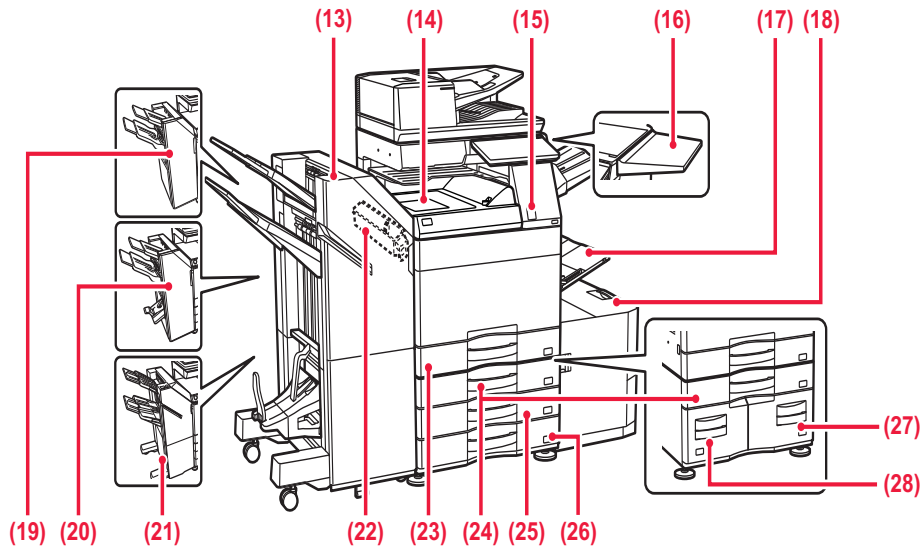

(13) Unitate de finisare cu capsare tip broșură (modul de stivuire de mari dimensiuni)*1

Se folosește pentru a capsă și împături hârtia. Se poate instala și un modul de perforare opțional în cazul în care se dorește perforarea colilor tipărite. De asemenea, puteți efectua manual capsarea.

▶ [UNITATE DE FINISARE CU CAPSARE TIP BROȘURĂ \(MODUL DE STIVUIRE DE MARI DIMENSIUNI\) \(pagina 1-63\)](#)

(14) Unitate transmitere coli*1

Releu între echipament și unitatea de finisare, unitatea de finisare (modul de stivuire de mari dimensiuni), unitatea de finisare cu capsare tip broșură sau unitatea de finisare cu capsare tip broșură (modul de stivuire de mari dimensiuni).

(15) Senzor de mișcare*2

Acest senzor detectează prezența unei persoane care se apropie de echipament și activează automat echipamentul din modul de inactivitate. (doar în Modul senzor de mișcare)

(16) Tabel utilitar*2

Puteți utiliza capacul pe post de platformă de lucru sau pentru a așeza temporar documente sau un dispozitiv mobil.



- Nu așezați niciun obiect mai greu de 5 kg și nu aplicați presiune.
- Nu așezați recipiente care conțin apă sau alte lichide. În cazul în care lichidul se scurge în echipament, există riscul de incendiu și electrocutare.
- Lucrul la masă în timp ce echipamentul funcționează poate conduce la o calitate slabă a imaginii sau la alte probleme.

(17) Tavă manuală

Utilizați această tavă pentru alimentarea manuală cu hârtie.

Când încărcați hârtie mai mare de A4R sau 8-1/2" x 11"R, trageți ghidajul extensibil.

▶ [ALIMENTAREA CU HÂRTIE A TĂVII MANUALE \(pagina 1-27\)](#)

(18) Tava 5 (când este instalată o tavă de mare capacitate)*1

Stocați hârtia în această tavă.

▶ [ALIMENTAREA CU HÂRTIE A TĂVII DE MARE CAPACITATE \(ATUNCI CÂND ESTE INSTALATĂ O TAVĂ DE MARE CAPACITATE\) \(pagina 1-25\)](#)



(19) Unitate de finisare*1

Se folosește pentru a capsă hârtia. Se poate instala și un modul de perforare opțional în cazul în care se dorește perforarea colilor tipărite.

▶ [UNITATEA DE FINISARE \(pagina 1-51\)](#)

(20) Unitate de finisare și legare cu capsare pe mijloc*1

Se folosește pentru a capsă și împături hârtia. Se poate instala și un modul de perforare opțional în cazul în care se dorește perforarea colilor tipărite.

▶ [UNITATE DE FINISARE ȘI LEGARE CU CAPSARE PE MIJLOC \(pagina 1-59\)](#)

(21) Unitate de finisare (modul de stivuire de mari dimensiuni)*1

Se folosește pentru a capsă hârtia. Se poate instala și un modul de perforare opțional în cazul în care se dorește perforarea colilor tipărite. De asemenea, puteți efectua manual capsarea.

▶ [UNITATE DE FINISARE \(MODUL DE STIVUIRE DE MARI DIMENSIUNI\) \(pagina 1-55\)](#)

(22) Modulul de perforare*1

Această unitate este utilizată pentru a perfora găuri în materiale tipărite. Necesită o unitate de finisare internă, o unitate de finisare, o unitate de finisare (modul de stivuire de mari dimensiuni), o unitate de finisare cu capsare tip broșură sau o unitate de finisare cu capsare tip broșură (modul de stivuire de mari dimensiuni).

(23) Tava 1

Stocați hârtia în această tavă.

▶ [TAVA 1 - 4 \(CÂND ESTE INSTALAT UN STAND/SERTAR PENTRU 550/2X550/3X550/550&2100 COLI DE HÂRTIE\) \(pagina 1-18\)](#)

(24) Tava 3 (când este instalat un stand/sertar pentru coli de hârtie de 2x550/3x550)*1

Stocați hârtia în această tavă.

▶ [TAVA 1 - 4 \(CÂND ESTE INSTALAT UN STAND/SERTAR PENTRU 550/2X550/3X550/550&2100 COLI DE HÂRTIE\) \(pagina 1-18\)](#)

(25) Tava 4 (când este instalat un stand/sertar pentru coli de hârtie de 3x550)*1

Stocați hârtia în această tavă.

▶ [TAVA 1 - 4 \(CÂND ESTE INSTALAT UN STAND/SERTAR PENTRU 550/2X550/3X550/550&2100 COLI DE HÂRTIE\) \(pagina 1-18\)](#)

(26) Tava 2 (atunci când este instalat un stand jos/tavă de alimentare pentru 550 de coli de hârtie sau un stand/tavă de alimentare pentru 550/2x550/3x550/550 și 2100 de coli de hârtie)*1

Stocați hârtia în această tavă.

▶ [TAVA 1 - 4 \(CÂND ESTE INSTALAT UN STAND/SERTAR PENTRU 550/2X550/3X550/550&2100 COLI DE HÂRTIE\) \(pagina 1-18\)](#)

(27) Tava 4 (când este instalat un stand/sertar pentru coli de hârtie de 550&2100)*1

Stocați hârtia în această tavă.

▶ [TAVA 3-4 \(CÂND ESTE INSTALAT UN STAND/SERTAR PENTRU 550&2100 COLI DE HÂRTIE\) \(pagina 1-22\)](#)

(28) Tava 3 (când este instalat un stand/sertar pentru coli de hârtie de 550&2100)*1

Stocați hârtia în această tavă.

▶ [TAVA 3-4 \(CÂND ESTE INSTALAT UN STAND/SERTAR PENTRU 550&2100 COLI DE HÂRTIE\) \(pagina 1-22\)](#)

*1 Dispozitiv periferic. Dotare standard sau dotare indisponibilă în anumite țări și regiuni. Dotarea nu este disponibilă pentru anumite modele. Contactați dealerul sau cel mai apropiat reprezentant de service.

*2 Acest dispozitiv poate fi prevăzut doar pe BP-60C31/BP-60C36/BP-60C45/BP-70C31/BP-70C36/BP-70C45/BP-70C55/BP-70C65.



INTERIORUL

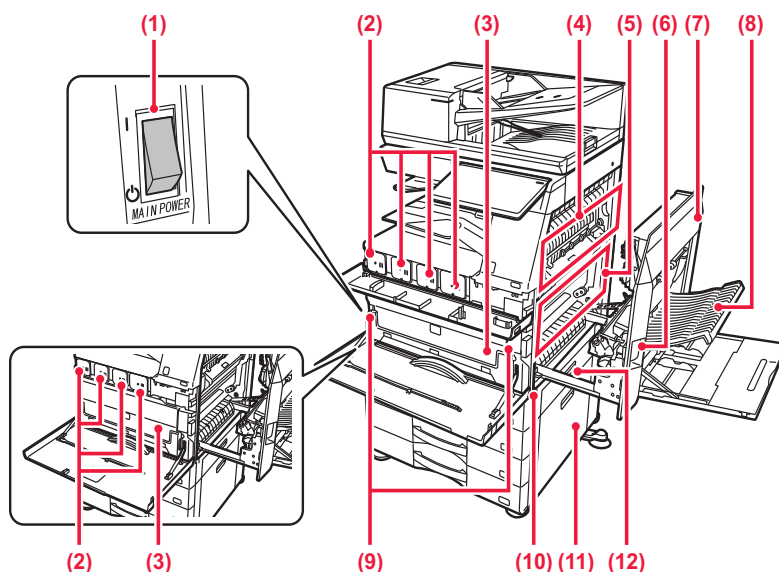

(1) Întrerupător de alimentare principal

Se folosește pentru a porni echipamentul. Când utilizați funcțiile de fax sau fax prin Internet, întrerupătorul trebuie să fie mereu în poziția " I ".

▶ [PORNIREA ECHIPAMENTULUI \(pagina 1-11\)](#)

(2) Cartuș de toner

Acest cartuș conține toner. Când tonerul din cartuș se termină, înlocuiți-l cu unul nou.

▶ [ÎNLOCUIREA CARTUȘULUI DE TONER \(pagina 1-89\)](#)

(3) Recipient de colectare a tonerului

Acest recipient colectează excesul de toner rezultat în urma operației de tipărire.

▶ [ÎNLOCUIREA RECIPIENTULUI DE COLECTARE A TONERULUI \(pagina 1-93\)](#)

 Recipientele de colectare a tonerului sunt colectate de către un tehnician de service.

(4) Cuptor

Aici este aplicată căldură pentru a imprima imaginea transferată pe hârtie.

 Cuptorul este fierbinte. Aveți grijă să nu vă ardeți când îndepărtați o coală alimentată incorect.

(5) Curea de transfer

Pe perioada tipăririi color integrale, imaginile de toner ale celor patru culori de pe cilindrii fotoconductori sunt combinate pe curea de transfer.

Pe perioada tipăririi alb negru, doar imaginea neagră de toner este transferată pe curea de transfer.

 Nu atingeți sau deteriorați curea de transfer. În caz contrar, imaginea rezultată ar putea avea de suferit.

(6) Mâner de eliberare capac dreapta

Pentru a îndepărta o coală alimentată incorect, ridicați acest mâner pentru a deschide capacul din partea dreaptă.

(7) Capac partea dreaptă

Deschideți acest capac pentru a elimina o coală alimentată incorect.

(8) Capac unitate de întoarcere a hârtiei

Această unitate se folosește pentru întoarcerea hârtiei în cazul efectuării unei tipăriri față-verso. Deschideți acest capac pentru a elimina o coală alimentată incorect.

(9) Buton de eliberare a recipientului de colectare a tonerului

Apăsați acest buton când trebuie să deblocați dispozitivul de blocare a recipientului de colectare a tonerului pentru a îl înlocui.

▶ [ÎNLOCUIREA RECIPIENTULUI DE COLECTARE A TONERULUI \(pagina 1-93\)](#)

(10) Mâner

Scoateți acest mâner și prindeți-l în timpul mutării echipamentului.

(11) Capac dreapta al standului/sertarului pentru hârtie de 550/2x550/3x550/550&2100 coli

Deschideți pentru a îndepărta colile alimentate incorect din tăvile 2, 3 și 4.

(12) Capac dreapta al tăvii de hârtie

Deschideți pentru a îndepărta colile alimentate incorect din tava 1.



ALIMENTATORUL AUTOMAT DE DOCUMENT ȘI GEAMUL PENTRU DOCUMENTE

BP-50C26/BP-50C31/BP-50C36/BP-50C45/BP-50C55/BP-50C65/BP-60C31/BP-60C36/BP-60C45

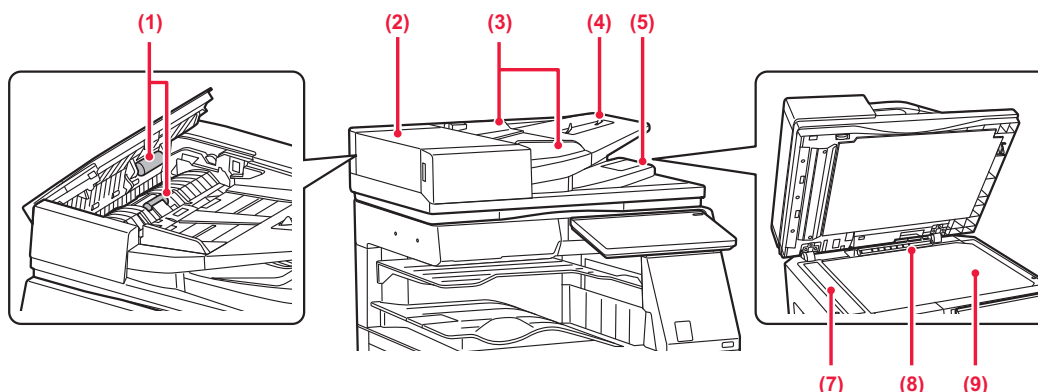

BP-55C26/BP-70C31/BP-70C36/BP-70C45/BP-70C55/BP-70C65

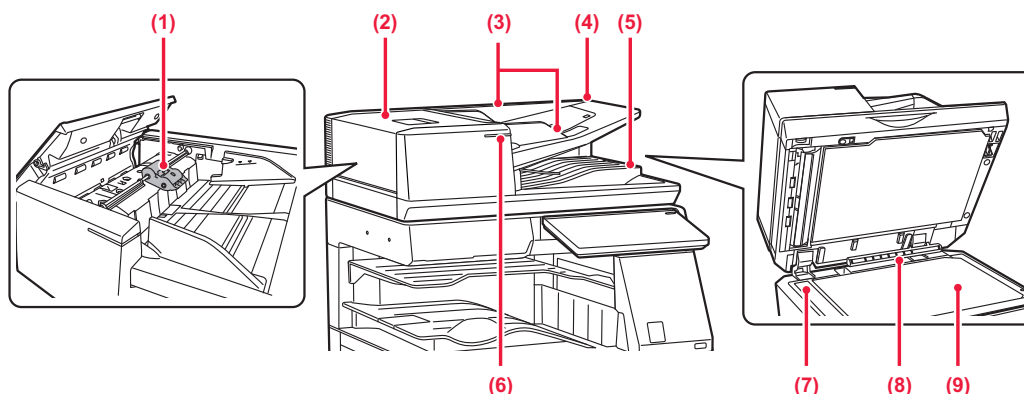

- (1) Rolă de alimentare cu hârtie**

Această rolă se rotește pentru a alimenta originalul în mod automat.
- (2) Capac alimentator de documente**

Deschideți acest capac pentru a elimina un original alimentat incorect.
Capacul este de asemenea deschis pentru a curăța rola de alimentare cu hârtie.
▶ [CURĂȚAREA ROLEI DE ALIMENTARE A HÂRTIEI \(pagina 1-88\)](#)
- (3) Ghidaje pentru documente originale**

Aceste ghiduri garantează că originalele sunt scanate corect.
Reglați ghidajele pentru originale corespunzător lățimii hârtiei.
- (4) Tava de alimentare cu documente**

Așezați originalul.
Așezați originalul cu fața de tipărire în sus.
▶ [ALIMENTATORUL AUTOMAT DE DOCUMENTE \(pagina 1-36\)](#)
- (5) Tavă de ieșire a originalelor**

Originalul este evacuat în această tavă după scanare.
▶ [INDICATOR SETARE ORIGINAL \(pagina 1-41\)](#)
- (6) Indicator setare original**

Acest indicator se aprinde când documentul este încărcat corect în tava alimentatorului de documente.
▶ [INDICATOR SETARE ORIGINAL \(pagina 1-41\)](#)
- (7) Suprafața de scanare**

Originalele amplasate în alimentatorul automat de documente sunt scanate aici.
▶ [CURĂȚAREA GEAMULUI PENTRU DOCUMENTE ȘI A ALIMENTATORULUI AUTOMAT DE DOCUMENTE \(pagina 1-78\)](#)
- (8) Detector format original**

Această unitate detectează dimensiunea unui original așezat pe geamul pentru documente.
▶ [GEAMUL PENTRU DOCUMENTE \(pagina 1-42\)](#)
- (9) Geamul pentru documente**

Dacă doriți să scanați cărți sau alte originale groase care nu pot fi alimentate prin alimentatorul automat de documente, amplasați-le pe acest geam.
▶ [GEAMUL PENTRU DOCUMENTE \(pagina 1-42\)](#)



PARTEA LATERALĂ ȘI PARTEA POSTERIOARĂ

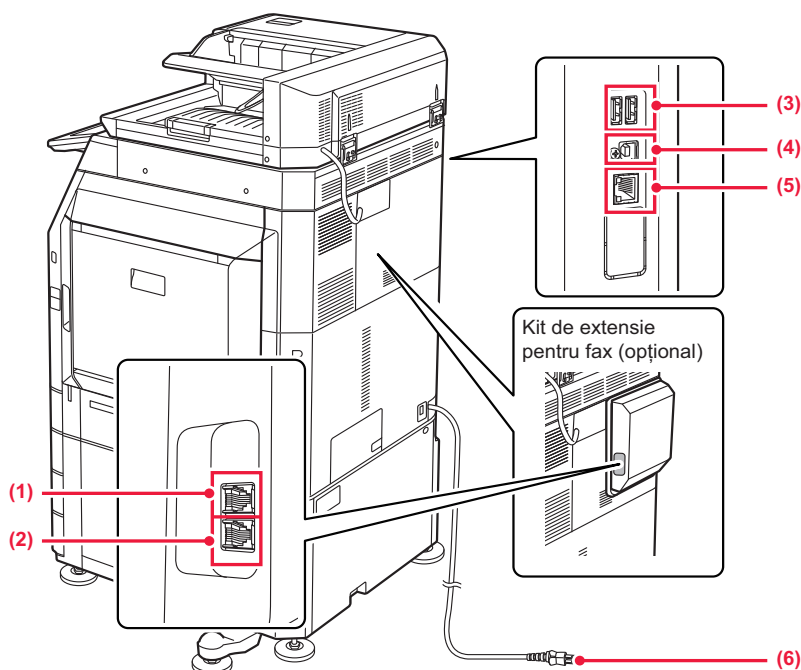

(1) Mufă telefon interior (TEL)*

Când se utilizează funcția fax a echipamentului, la această mufă se poate conecta un telefon interior.

(2) Mufă linie de telefon (LINE)*

Când utilizați funcția fax a echipamentului, conectați linia de telefon la această mufă.

(3) Port USB (Tip A)

Se folosește pentru a conecta dispozitive USB, cum ar fi dispozitivele de memorie USB, la echipament.
Acceptă USB 2.0 (Hi-Speed) și USB3.0 (SuperSpeed).

* Dispozitiv periferic

(4) Port USB (Tip B)

Echipamentul nu utilizează acest conector.

(5) Conector LAN

Conectați cablul LAN la acest conector când utilizați echipamentul în rețea.
Folosiți un cablu LAN ecranat.

(6) Ștecher



PANOUL DE OPERARE

Această secțiune prezintă denumirile și funcțiile componentelor de pe panoul de operare.

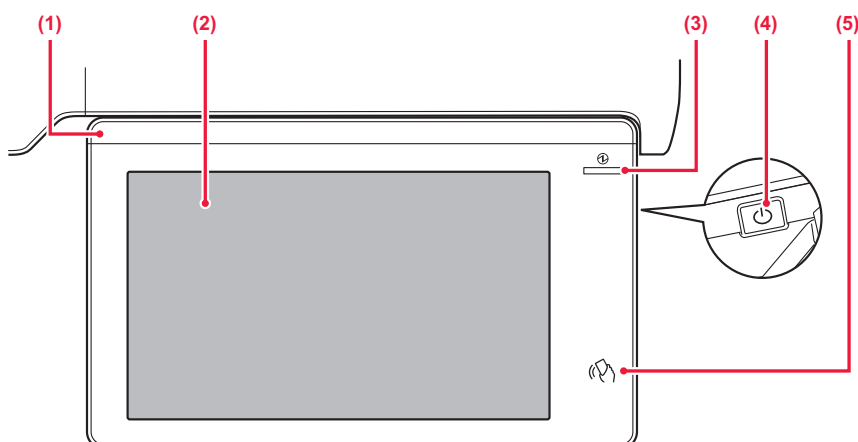

(1) Indicator informații

Acest indicator se aprinde când alimentarea cu energie a echipamentului este activată și când un utilizator se conectează la aparat.

▶ [INDICATOR INFORMAȚII \(pagina 1-9\)](#)

(2) Panoul tactil

Mesajele și tastele se afișează pe ecranul panoului tactil. Operați echipamentul prin atingerea directă a tastelor afișate.

▶ [PANOUL TACTIL \(pagina 2-2\)](#)

(3) Indicator de alimentare principal

Acest indicator luminează când întrerupătorul principal al echipamentului este în poziția „I”.

Luminează intermitent în albastru când butonul [Alimentare] nu funcționează imediat ce este pornit întrerupătorul principal.

De asemenea, acest indicator va lumina intermitent în albastru la primirea datelor de la imprimantă.

Acest indicator luminează intermitent în galben în timpul modului Oprire automată a alimentării.

▶ [PORNIREA ECHIPAMENTULUI \(pagina 1-11\)](#)

(4) Buton [Alimentare]

Folosiți acest buton pentru a porni, respectiv opri echipamentul.

▶ [PORNIREA ECHIPAMENTULUI \(pagina 1-11\)](#)

(5) Zonă punct tactil NFC

Puteți conecta ușor un dispozitiv mobil la echipament atingând dispozitivul mobil.

▶ [CONECTARE PRIN NFC \(pagina 8-42\)](#)



Puteți modifica unghiul panoului de operare.

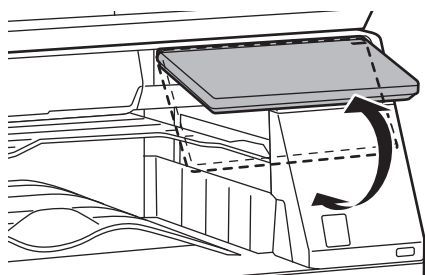

• Panoul tactil este de tip capacitiv.

• Folosiți degetul pentru a utiliza panoul tactil. Dacă îl utilizați cu un stilou, este posibil să nu funcționeze corect. De asemenea, rețineți că metalele prețioase, cum ar fi accesoriile, pot cauza mișcări tactile neintenționate.

• Nu atingeți panoul tactil în timp ce unitatea pornește. Dacă atingeți panoul tactil, este posibil ca acesta să nu funcționeze normal.

Exemplu:

Porniți întrerupătorul principal de alimentare, apăsați butonul [Power] și așteptați până când este afișat ecranul de pornire. Revenirea din oprirea automată a alimentării.



INDICATOR INFORMAȚII

La PORNIREA/OPRIREA echipamentului, la autentificarea utilizatorului atunci când utilizatorul s-a conectat utilizând cardul IC sau NFC, la conectarea unei memorii USB la echipament, la pornirea unei lucrări pe panoul de control al echipamentului sau în timpul reglării imaginii sau la adăugarea tonerului, atunci când este recepționat un fax sau a apărut o eroare pe echipament, ledul luminează în albastru, alb și portocaliu ca răspuns la o solicitare/operație a utilizatorului pentru a comunica utilizatorului starea echipamentului.



Acest led este utilizat pentru comunicarea cu utilizatorii aflați în fața echipamentului, drept urmare nu este aprins ca rezultat al unor operațiuni de la distanță.

Modele de iluminare

Modelele de iluminare diferă în funcție de stare.

| Culori de iluminare | Modele de iluminare | Stare |
|---------------------|---------------------------|--|
| Albastru | Model de iluminare 1 | Când alimentarea este pornită prin operarea utilizatorului sau senzorul de mișcare, când alimentarea este oprită prin operarea utilizatorului, când alimentarea este restabilită din modul de repaus* ¹ , când alimentarea este comutată în modul de repaus* ¹ și când o lucrare (copiere, scanare, fax) este pornită de la panoul de operare. |
| | Model de iluminare 2 | În timpul autentificării utilizatorului, la conectarea utilizatorului utilizând un card IC sau NFC Conectarea unei memorii USB la echipament |
| | Model de iluminare 3 | Când utilizatorii trebuie să aștepte, în timpul ajustării calității imaginii sau la adăugarea tonerului |
| Alb | Intermitent | Este recepționat un fax. Când separatorul de operații (tava superioară) sau unitatea tăvii de ieșire (tava dreaptă) este utilizat(ă) pentru ieșire, acesta luminează intermitent până la înlăturarea materialului eliberat. |
| Portocaliu | Continuu* ² | Erori care nu întrerup funcționarea echipamentului, precum înlocuirea recipientului de colectare a tonerului. |
| | Intermitent* ² | Erori care nu întrerup funcționarea echipamentului, precum alimentarea incorectă și tonerul consumat. |

*¹ Indicatorul luminos se aprinde atunci când alimentarea este pornită sau oprită direct de către utilizator sau când aparatul este restabilit din modul de repaus. Ledul de informații nu se aprinde atunci când imprimanta nu este operată direct de către utilizator, cum ar fi când se primește o lucrare de imprimare sau când oprirea automată programată este activată sau oprită.

*² Dacă starea de iluminare continuă și starea de iluminare intermitentă se suprapun, starea de iluminare intermitentă are prioritate.



Model de iluminare 1

După iluminarea sporadică, toate indicatoarele luminoase se aprind simultan și apoi se sting.



Model de iluminare 2

Indicatorul luminos central se aprinde, indicatoarele luminoase din dreapta și din stânga se aprind, apoi indicatorul luminos central se stinge.



Model de iluminare 3

Indicatoarele luminoase se aprind succesiv, de la indicatorul luminos din stânga la indicatorul luminos din dreapta.



Dacă există mai multe modele de iluminare pentru indicatorul de informații, atunci ultimul are prioritate. Modelul anterior de iluminare al indicatorului de informații se stinge, apoi indicatorul de informații luminează în conformitate cu ultimul model de iluminare generat.

Totuși, dacă modul de iluminare 3 și un alt model de iluminare se suprapun, atunci modelul de iluminare 3 va avea prioritate, iar celălalt model nu va fi recepționat decât după finalizarea modelului de iluminare 3.



PORNIREA ECHIPAMENTULUI

Această secțiune descrie procedura de pornire și de oprire a echipamentului, precum și modalitatea de repornire a acestuia.

Operați două întrerupătoare de alimentare: întrerupătorul principal din interiorul capacului frontal, aflat în colțul din stânga jos, și butonul [Alimentare] de pe panoul de operare.



Atunci când un finisher (Tavă de mare capacitate) sau un finisher cu capsare tip broșură (Tavă de mare capacitate) este instalată la BP-50C55/BP-50C65/BP-70C55/BP-70C65, deschideți capacul frontal de la finisher (Tavă de mare capacitate) sau capacul frontal de sus de la finisher-ul cu capsare tip broșură (Tavă de mare capacitate) înainte de a deschide capacul frontal al echipamentului.

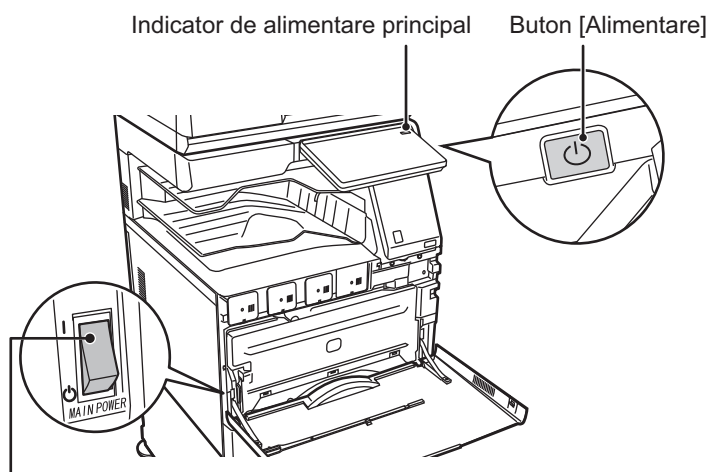

Înterupător de alimentare principal



- Când opriți întrerupătorul principal de alimentare, asigurați-vă că apăsați butonul [Alimentare] de pe panoul de operare, atingeți tasta [Oprire] de pe panoul tactil și apoi setați întrerupătorul principal de alimentare în poziția „”.
- În cazul unei căderi de tensiune, reporniți echipamentul, apoi opriți-l în mod corespunzător. Dacă echipamentul nu este lăsat oprit o perioadă îndelungată de timp după ce a fost oprit fără apăsarea butonului [Alimentare], pot apărea probleme, cum ar fi: zgomote anormale, calitate slabă a imaginii, etc.
- Opriți echipamentul atât de la butonul [Alimentare] cât și de la întrerupătorul de alimentare principal, iar apoi scoateți cablul din priză dacă suspectați o defecțiune a echipamentului, pe timp de furtună sau când mutați echipamentul.



- Când utilizați funcțiile de fax sau fax prin Internet, puneți întotdeauna întrerupătorul principal în poziția "  ".
- Dacă se va folosi funcția de fax și în special dacă recepția sau transmiterea temporizată se desfășoară noaptea, nu opriți alimentarea la rețea.
- Echipamentul trebuie repornit pentru ca anumite setări să intre în vigoare. În anumite stări ale echipamentului, repornirea cu ajutorul butonului [Alimentare] nu va determina intrarea în vigoare a setărilor. În acest caz, opriți echipamentul de la întrerupătorul principal, apoi reporniți-l.



PORNIREA ECHIPAMENTULUI

- Puneți comutatorul de alimentare principal în poziția " I ".
- Când indicatorul comutatorului principal luminează în albastru, apăsați pe butonul [Alimentare].

OPRIREA ECHIPAMENTULUI

După ce apăsați pe butonul [Alimentare], atingeți tasta [Oprire] de pe panoul tactil.

Pentru a opri alimentarea pentru o perioadă lungă de timp, apăsați butonul [Alimentare] pentru a opri alimentarea, iar după ce ecranul de pe panoul de operare dispare, setați întrerupătorul principal de alimentare în poziția „⏻”.

REPORNIȚI ECHIPAMENTUL

Apăsați butonul [Alimentare] pentru a opri alimentarea, apoi atingeți tasta [Oprire] de pe panoul tactil. După aceea, apăsați din nou butonul [Alimentare] pentru a porni alimentarea.



ALIMENTAREA CU HÂRTIE

PUNCTE IMPORTANTE DESPRE HÂRTIE

NUMELE ȘI LOCAȚIILE TĂVILOR

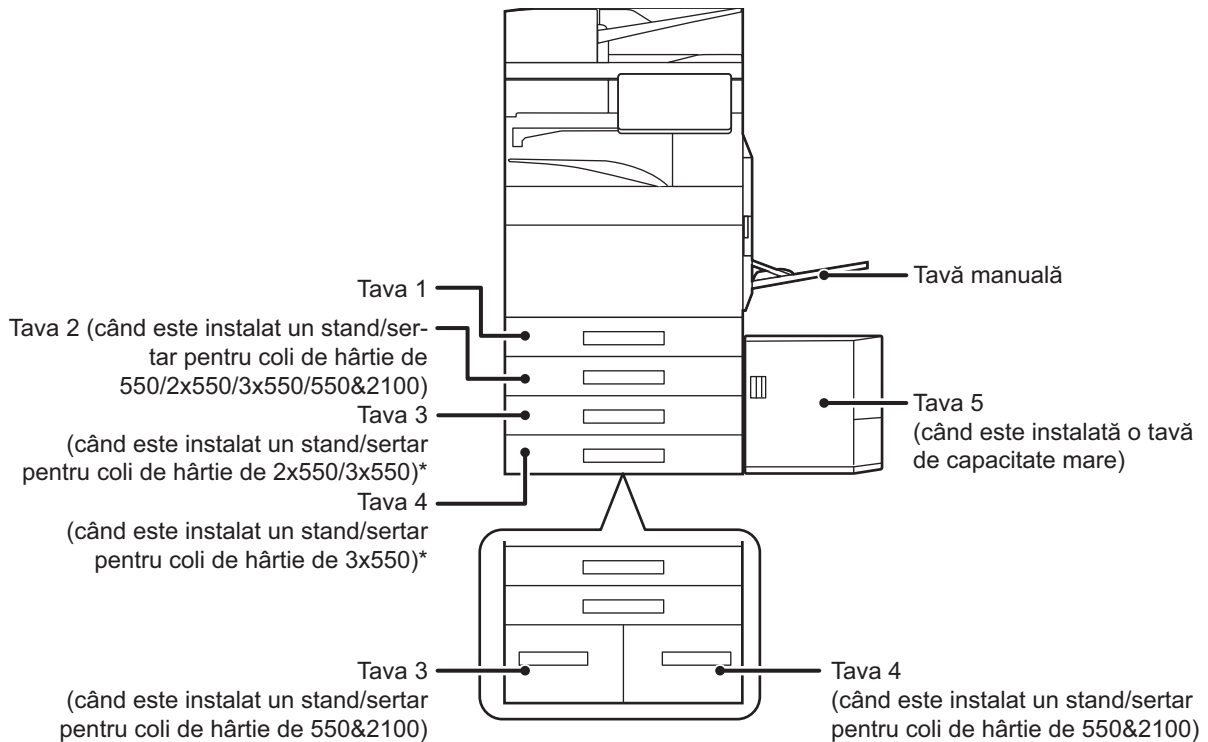

SEMNIFICAȚIA LITEREI "R" DIN DENUMIREA FORMATULUI HÂRTIEI

Pentru a indica formatul peisaj, se adaugă litera "R" la sfârșitul denumirii formatului hârtiei activat atât pentru setarea peisaj, cât și pentru setarea portret.

| Hârtie care poate fi setată atât în orientarea portret cât și în orientarea peisaj | | Hârtie care poate fi setată doar în orientarea peisaj |
|---|---|--|
| A4, B5, 8-1/2" x 11" | | SRA3, A3W, A3, B4, SRA4, 12" x 18", 11" x 17", 8-1/2" x 14", 8-1/2" x 13" |
| Hârtie setată în orientarea peisaj. | Hârtie setată în orientarea portret. | Poate fi așezată doar în orientarea peisaj |
| <div style="border: 1px solid black; padding: 5px; width: fit-content; margin: 0 auto;"> A4R (8-1/2" x 11"R) </div> | <div style="border: 1px solid black; padding: 5px; width: fit-content; margin: 0 auto;"> A4 (8-1/2" x 11") </div> | <div style="border: 1px solid black; padding: 5px; width: fit-content; margin: 0 auto;"> A3 (11" x 17") </div> |



TIPURILE DE HÂRTIE ADMISE

Această secțiune descrie tipurile de hârtie care pot fi folosite și care nu pot fi folosite. Orice alt tip de hârtie decât normală este denumită suport special.



- Există multe tipuri de hârtie pe piață, însă nu toate pot fi utilizate cu acest echipament. Înainte de a utiliza orice tip de hârtie, consultați distribuitorul sau cel mai apropiat reprezentant de service autorizat.
- Calitatea imaginii și aderența tonerului la hârtie pot varia în funcție de condițiile ambientale, condițiile de utilizare și caracteristicile hârtiei, iar calitatea imaginii tipărite ar putea fi inferioară calității obținute pe hârtie standard Sharp. Înainte de a utiliza orice tip de hârtie, consultați distribuitorul sau cel mai apropiat reprezentant de service autorizat.
- Utilizarea hârtiei nerecomandate sau inutilizabile poate genera blocaje la alimentare, alimentarea incorectă, fixarea slabă a tonerului (aderență necorespunzătoare a tonerului) sau defectarea echipamentului.
- Utilizarea hârtiei nerecomandate poate genera alimentare incorectă sau imagini de calitate redusă. Înainte de a utiliza hârtie nerecomandată, verificați dacă tipărirea se realizează corect.

Hârtie utilizabilă

Specificații ale hârtiei normale, hârtiei groase și hârtiei subțiri

| | | |
|-----------------|---|--|
| Hârtie normală* | Hârtie normală 1 | 60 g/m ² - 89 g/m ² (16 lbs. legătură - 24 lbs. copertă) |
| | Hârtie normală 2 | 90 g/m ² - 105 g/m ² (24 lbs. legătură - 28 lbs. copertă) |
| Hârtie groasă | Hârt. Groasă 1 | 106 g/m ² - 176 g/m ² (28 lbs. legătură - 65 lbs. copertă) |
| | Hârt. Groasă 2 | 177 g/m ² - 220 g/m ² (65 lbs. copertă - 80 lbs. copertă) |
| | Hârt. Groasă 3 | 221 g/m ² - 256 g/m ² (80 lbs. copertă - 140 lbs. index) |
| | Hârt. Groasă 4 | 257 g/m ² - 300 g/m ² (140 lbs. index - 110 lbs. copertă) |
| Hârtie fină | 55g/m ² la 59g/m ² (13 lbs. la 16 lbs.) | |

* Dacă hârtia pe care o utilizați în mod normal este Reciclată, Pre-Perforată, Pretipărită, Antet, Color Tip utilizator 1 la 7, setați o greutate corespunzătoare a hârtiei în "Setări" – [Setări de sistem] → [Setări generale] → [Setări pentru Hartie] → [Setări tavă hârtie] → [Paper Weight].



- Categoria "Hârtie utilizabilă" se bazează pe hârtie standard Sharp.
- Dacă se utilizează hârtie nerecomandată, calitatea tipăririi poate fi afectată chiar dacă se selectează o setare a tipului de hârtie care corespunde diviziunilor de hârtie de mai sus. În acest caz, încercați să setați tipul hârtiei la un tip care este puțin mai greu sau puțin mai ușor decât în mod normal. Pentru informații suplimentare, consultați distribuitorul sau cel mai apropiat reprezentant de service autorizat.
- Pentru informații despre hârtie, consultați specificațiile din "Ghidul de start".
- Hârtia reciclată, hârtia colorată și cea perforată trebuie să respecte aceleași specificații ca și hârtia normală. Înainte de a utiliza orice tip de hârtie, consultați distribuitorul sau cel mai apropiat reprezentant de service autorizat.
- Dacă hârtia scoasă este puternic ondulată, înlăturați hârtia din casetă, întoarceți-o cu fața în jos și continuați utilizarea.

Hârtie care poate fi utilizată pentru funcția fax

A5, A5R, B5, B5R, A4, A4R, B4, A3, 8-1/2" x 11", 8-1/2" x 11"R, 8-1/2" x 13", 8-1/2" x 13-2/5", 8-1/2" x 13-1/2" (5-1/2" x 8-1/2"R, 8-1/2" x 11", 8-1/2" x 11"R, 8-1/2" x 13", 8-1/2" x 13-2/5", 8-1/2" x 14", 11" x 17", A4, A4R)



Specificații privind hârtia care poate fi utilizată pentru tipărirea față-verso

| | |
|-------------------|---|
| Tip hârtie | Normală, reciclată, color, cu antet, pretipărită, perforată, Hârtie groasă (106 g/m ² (28 lbs. legătură) – 256 g/m ² (140 lbs. index)) |
| Dimensiune hârtie | SRA3, A3W, A3, B4, SRA4, A4, A4R, B5, B5R, A5R, 12" x 18", 11" x 17", 8-1/2" x 14", 8-1/2" x 13-1/2", 8-1/2" x 13-2/5", 8-1/2" x 13", 8-1/2" x 11", 8-1/2" x 11"R, 5-1/2" x 8-1/2"R |

Tipuri de hârtie care pot fi utilizate în fiecare tavă



- Pentru informații detaliate despre dimensiunile și tipurile de hârtie care pot fi încărcate în toate tăvile echipamentului, consultați secțiunea "SPECIFICAȚII" din "Ghidul de pornire" și "[Setări tavă hârtie \(pagina 9-163\)](#)".
- Hârtia reciclată, hârtia colorată și cea perforată trebuie să respecte aceleași specificații ca și hârtia normală. Înainte de a utiliza orice tip de hârtie, consultați distribuitorul sau cel mai apropiat reprezentant de service autorizat.

| | Tava 1 | Tava 2*1 Tava 3*2 Tava 4*3 | Tava 3 Tava 4*4 | Tăvile 5*5 | Tavă manuală |
|--------------------|-----------|----------------------------------|--------------------|------------|--------------|
| Hârtie normală 1*6 | Permisă | Permisă | Permisă | Permisă | Permisă |
| Hârtie normală 2*6 | Permisă | Permisă | Permisă | Permisă | Permisă |
| Hârt. Groasă 1*7 | Permisă | Permisă | – | Permisă | Permisă |
| Hârt. Groasă 2*7 | Permisă | Permisă | – | Permisă | Permisă |
| Hârt. Groasă 3*7 | Permisă | Permisă | – | – | Permisă |
| Hârt. Groasă 4*7 | Permisă | Permisă | – | – | Permisă |
| Embosare | – | – | – | – | Permisă |
| Hârtie fină*8 | – | – | – | – | Permisă |
| Pretipărit | Permisă | Permisă | Permisă | Permisă | Permisă |
| Hârtie reciclată | Permisă | Permisă | Permisă | Permisă | Permisă |
| Antet | Permisă | Permisă | Permisă | Permisă | Permisă |
| Pre-Perforat | Permisă | Permisă | Permisă | Permisă | Permisă |
| Culoare | Permisă | Permisă | Permisă | Permisă | Permisă |
| Etichete | – | – | – | – | Permisă |
| Hart. Lucioasa | – | – | – | – | Permisă |
| Transparente | – | – | – | – | Permisă |
| Copiere index | – | – | – | – | Permisă |
| Plic*9 | Permis*10 | – | – | – | Permisă |

*1 Când este instalat un stand/sertar pentru 550 coli de hârtie/stand/tavă de alimentare pentru 2x550 coli de hârtie/stand/tavă de alimentare pentru 3x550 coli de hârtie/stand/tavă de alimentare pentru 550 și 2100 coli de hârtie.

*2 Când este instalat un stand/sertar pentru 2x550/3x550 coli de hârtie

*3 Când este instalat un stand/sertar pentru 3x550 coli de hârtie

*4 Când este instalat un stand/sertar pentru 550&2100 coli de hârtie

*5 Când este instalată o tavă de mare capacitate.

*6 "Hârtie simplă 1" este hârtie simplă între 60 și 89 g/m² (16 și 24 lbs. bond), "Hârtie simplă 2" este hârtie simplă între 90 și 105 g/m² (24 și 28 lbs. bond).

*7 „Hârt. Groasă 1” este hârtia groasă cu o densitate de până la 176 g/m² (65 lbs. copertă), „Hârtie groasă 2” este hârtia groasă cu o densitate de până la 220 g/m² (80 lbs. copertă), „Hârt. Groasă 3” este hârtia groasă cu o densitate de până la 256 g/m² (140 lbs. index), iar „Hârt. Groasă 4” este hârtia groasă cu o densitate de până la 300 g/m² (110 lbs. copertă).

*8 Hârtia subțire în format A6R nu poate fi utilizată.

*9 Pentru plicurile care pot fi utilizate, consultați „[Setări tavă hârtie \(pagina 9-163\)](#)”.

*10 Este posibil ca unele plicuri să nu fie utilizabile din cauza formei părții adezive sau tipului de plic. În funcție de țări sau regiuni, este posibil ca plicurile



să nu fie disponibile.



Setarea orientării pentru partea de tipărire

Setarea orientării pentru partea de tipărire variază în funcție de tava utilizată. Pentru colile "Antet" și "Pretipărit", așezați hârtia în orientarea inversă.

Așezați cu partea de tipărire orientată în direcția indicată mai jos.

| Tavă | În stare normală | Set de hârtie pretipărită sau cu antet |
|----------------|------------------|--|
| Tăvile 1-4 | Cu fața în sus | Cu fața în jos |
| Tavă manuală 5 | Cu fața în jos | Cu fața în sus |



Când este activă setarea [Dezactivare Duplex] pentru hârtia "Antet" sau "Pretipărit", așezați partea de tipărire precum în cazul tipăririi normale.

Hârtie care nu poate fi utilizată

- Suport special pentru imprimante cu jet de cerneală (hârtie fină, hârtie lucioasă, film lucios etc.)
- Hârtie indigo sau hârtie termică
- Hârtie lipită
- Hârtie cu cleme
- Hârtie cu urme de îndoitori
- Hârtie ruptă
- Film transparent uleios
- Hârtie subțire cu densitate mai mică de 55 g/m² (15 lbs)
- Hârtie groasă cu densitate de 300 g/m² (capac 110 lbs) sau mai mare
- Hârtie cu forme neregulate
- Hârtie capsată
- Hârtie umedă
- Hârtie ondulată
- Hârtie care a fost deja tipărită pe fața de tipărire sau pe verso de imprimantă sau echipament multifuncțional.
- Hârtie îndoită datorită absorbției de umezeală
- Hârtie încrețită
- Hârtie prăfuită

Hârtie nerecomandată

- Hârtie cu transfer de fier
- Hârtie perforată



TAVA 1 - 4 (CÂND ESTE INSTALAT UN STAND/SERTAR PENTRU 550/2X550/3X550/550&2100 COLI DE HÂRTIE)

În tăvile 1 pot fi alimentate maxim 550 de coli cu dimensiuni cuprinse între A6R și SRA3 (5-1/2" x 8-1/2"R la 12" x 18"). În tăvile 2 - 4 pot fi alimentate maxim 550 de coli cu dimensiuni cuprinse între A5 și SRA3 (5-1/2" x 8-1/2"R la 12" x 18"). Plicurile pot fi încărcate până la 50 de coli sau la înălțimea liniei indicatoare, sau până la 200 de coli pentru hârtie de la 106 g/m² până la 220 g/m² (28 lbs. bond la 80 lbs. copertă) hârtie grea și până la 100 de coli pentru 221 g/m² până la 300 g/m² (80 lbs. copertă până la 110 lbs. copertă) hârtie grea în tava 1.



- Dacă tipul sau dimensiunea hârtiei alimentate sunt diferite de tipul, respectiv dimensiunea hârtiei încărcate anterior, verificați setările corespunzătoare în "Setări (administrator)". Setările incorecte afectează acțiunea de selectare automată a hârtiei. Acestea pot cauza tipărire incorectă, tipărire pe un alt tip sau dimensiune de hârtie sau alimentare greșită a hârtiei.
- În funcție de țări sau regiuni, este posibil ca plicurile să nu fie disponibile.



Nu puneți obiecte grele pe tavă și nu apăsați pe aceasta.

1

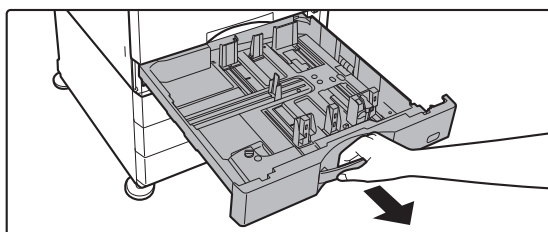

Extrageți tava de hârtie.

Trageți ușor tava până când se oprește. Pentru a alimenta cu hârtie, treceți la pasul 3. Pentru a alimenta cu hârtie de altă dimensiune, treceți la pasul următor.



Trageți de mâner până când dispozitivul de blocare se desface.

2

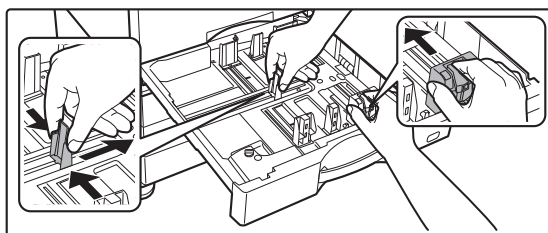

Reglați plăcile de ghidare A și B în funcție de dimensiunea hârtiei cu care alimentați.

Plăcile de ghidare A și B pot fi glisate. Strângeți mânerul plăcii separatorului și glisați-l la dimensiunea dorită a hârtiei. Ajustați la dimensiunea de hârtie non-standard, astfel încât hârtia să nu stea prea lejer sau prea fix.

3

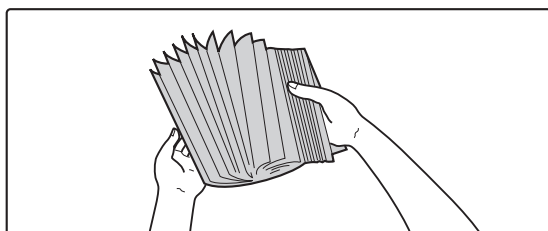

Răsfoiți hârtia.

Răsfoiți topul de hârtie înainte de alimentare. Dacă hârtia nu este răsfoită, există riscul alimentării mai multor coli simultan, acest lucru putând genera o eroare de alimentare.



4

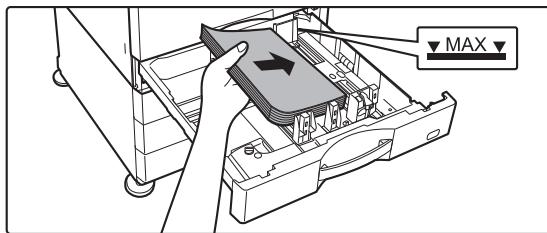

Introduceți hârtia în tavă.

- Introduceți hârtia cu fața de tipărire în sus. Teancul de hârtie nu trebuie să depășească linia indicatoare (maximum 550 de coli).
- Răsfoiți topul de hârtie înainte de alimentare. Dacă hârtia este alimentată în timp ce se suprapune, se poate produce un blocaj de hârtie.
- După încărcarea hârtiei, închideți ghidajele la lățimea hârtiei, pentru a nu rămâne spațiu liber față de ghidajele A și B.
Nu încărcați hârtie în modul indicat mai jos.



5

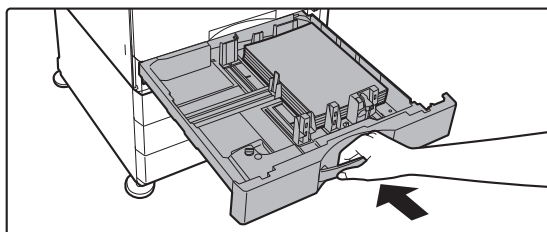

Închideți tava încet.

Împingeți încet tava în aparat.
Dacă introduceți hârtia împingând-o cu forță rezultatul poate fi o alimentare asimetrică și blocarea hârtiei.



ÎNCĂRCAREA HÂRTIEI ÎN SRA3

Când încărcați hârtia în SRA3, respectați pașii de mai jos pentru a deplasa blocul auxiliar al plăcii de control.

1

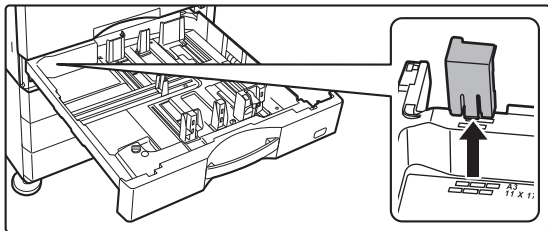

Înlăturați blocul auxiliar al plăcii de control.

2

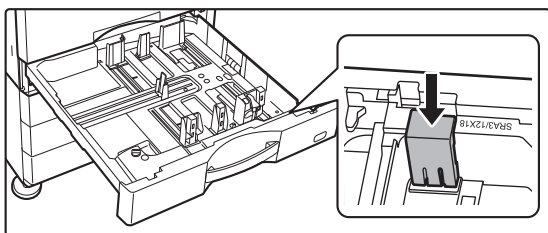

Atașați blocul auxiliar al plăcii de control care a fost înlăturat în pasul 1.



ÎNCĂRCAREA PLICULUI ÎN TAVA 1

Încărcați hârtie cu partea de copiere și tipărire în sus. Diagrama indică un exemplu de tipărire pe partea frontală. Numărul maxim de coli (50) nu trebuie să depășească linia indicatoare. Plicurile cu părți adezive triunghiulare nu pot fi utilizate în tava 1.

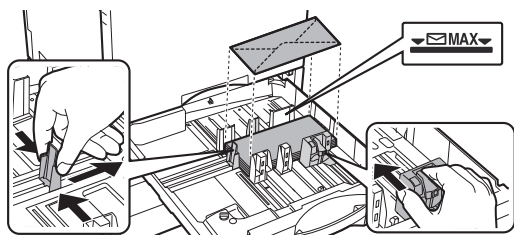

Atenționări atunci când așezați originalele

- Îndreptarea plicurilor îndoite
- Asigurați-vă că acestea sunt plane și nu conțin aer
- Asigurați-vă că cele patru margini pliate sunt plane (pentru elementele cu părți adezive, trei margini)
- Aliniați-le pe o suprafață plană.



- Înainte de a imprima plicurile din tava 1, efectuați o imprimare de probă pentru a verifica rezultatele.
- Dacă plicul nu este pliat strâns, este deformat sau îndoit, se poate produce o eroare.



TAVA 3- 4 (CÂND ESTE INSTALAT UN STAND/SERTAR PENTRU 550&2100 COLI DE HÂRTIE)

Maxim 1200 de coli de hârtie A4 (8-1/2" × 11") pot fi încărcate în tava 3 (stânga).

Maximum 900 de coli de hârtie A4 (8-1/2" × 11") și B5 pot fi încărcate în tava 4 (dreapta).



Dacă tipul sau dimensiunea hârtiei alimentate sunt diferite de tipul, respectiv dimensiunea hârtiei încărcate anterior, verificați setările corespunzătoare în „Setări”. O setare incorectă poate cauza tipărire incorectă, tipărire pe o hârtie de dimensiune diferită sau de alt tip sau alimentare greșită a hârtiei.



Pentru a verifica tipul și dimensiunea hârtiei:

[Setări tavă] în ecranul principal sau în "Setari", selectați [Stare] → [Identificare echipament] → [Stare tavă intrare hârtie] → [Setări tavă hârtie].



Nu puneți obiecte grele pe tavă și nu apăsați pe aceasta când este deschisă.



1

Tava 3

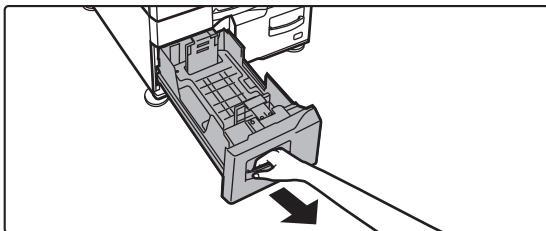

Tava 4

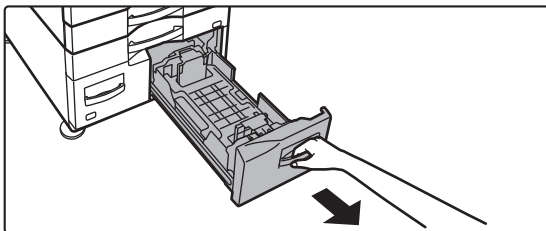

Extrageți tava de hârtie.

Trageți ușor tava până când se oprește.



Trageți de mâner până când dispozitivul de blocare se desface.

2

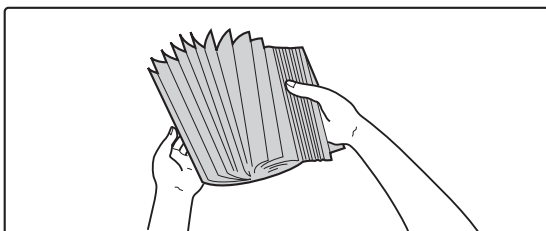

Răsfoiți hârtia.

Răsfoiți topul de hârtie înainte de alimentare. Dacă hârtia nu este răsfoită, există riscul alimentării mai multor coli simultan, acest lucru putând genera o eroare de alimentare.



3

Tava 3

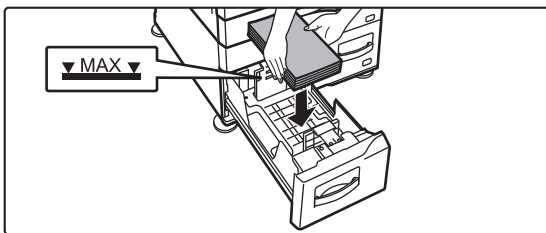

Tava 4

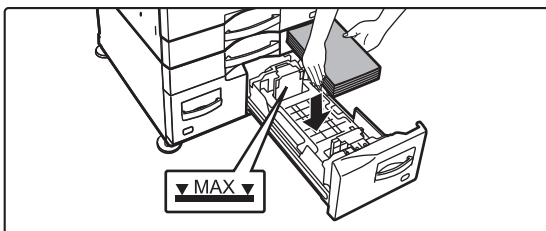

Așezați hârtia în tavă.

- Introduceți hârtia cu fața de tipărire în sus. Teancul de hârtie nu trebuie să depășească linia indicatoare (maximum 1200 de coli pentru tava 3 sau maximum 900 de coli pentru tava 4).
- Răsfoiți topul de hârtie înainte de alimentare. Dacă hârtia este alimentată în timp ce se suprapune, se poate produce un blocaj de hârtie.
- După încărcarea hârtiei, închideți ghidajele la lățimea hârtiei, pentru a nu rămâne spațiu liber față de ghidajele A și B.
Nu încărcați hârtie în modul indicat mai jos.



4

Tava 3

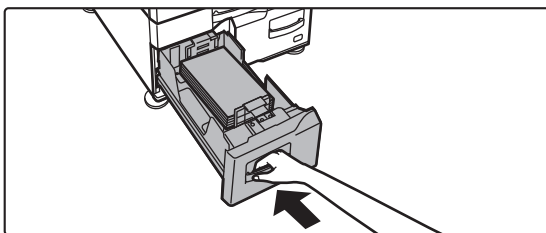

Tava 4

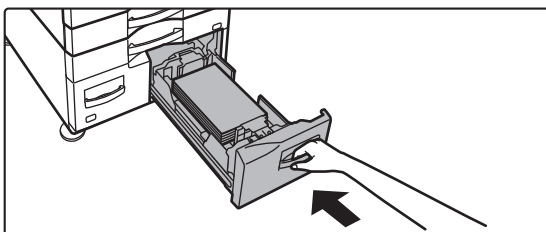

Închideți tava încet.

Împingeți încet tava în aparat.



ALIMENTAREA CU HÂRTIE A TĂVII DE MARE CAPACITATE (ATUNCI CÂND ESTE INSTALATĂ O TAVĂ DE MARE CAPACITATE)

Tava de capacitate mare este utilizată pentru activități de tipărire de dimensiuni foarte mari care nu pot fi realizate folosind o tavă obișnuită. Până la 3000 de coli de dimensiune A4 sau B5 (8-1/2" x 11") (80 g/m² (21 lbs.)) pot fi introduse în tavă.

În cazul în care considerați necesară modificarea formatului hârtiei, consultați distribuitorul sau cel mai apropiat reprezentant de service autorizat.



Dacă ați încărcat un alt tip de hârtie decât cel încărcat anterior, verificați setările corespunzătoare în "Setari".



Pentru a verifica tipul de hârtie introdus în tavă

[Setări tavă] în ecranul principal sau în "Setari", selectați [Stare] → [Identificare echipament] → [Stare tavă intrare hârtie] → [Setări tavă hârtie].



Nu puneți obiecte grele pe tavă și nu apăsați pe aceasta când este deschisă.

1

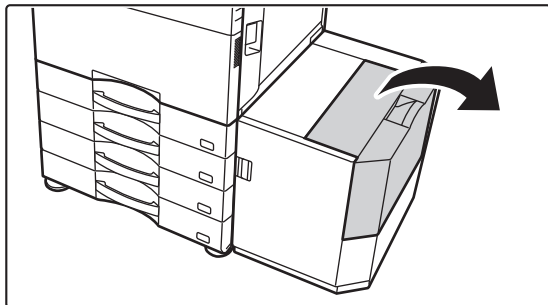

Deschideți capacul superior.

2

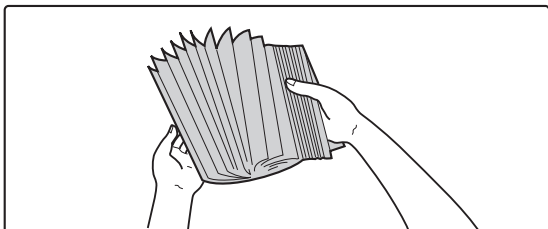

Răsfoiți hârtia.

Răsfoiți topul de hârtie înainte de alimentare. Dacă hârtia nu este răsfoită, există riscul alimentării mai multor coli simultan, acest lucru putând genera o eroare de alimentare.



3

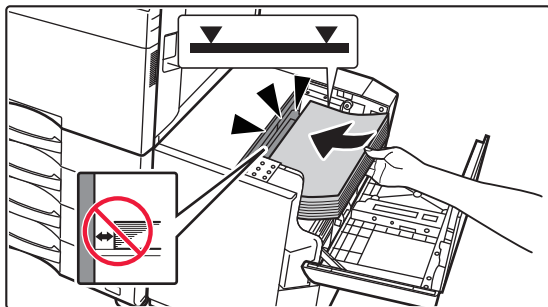

Așezarea hârtiei în zona de alimentare cu hârtie

Introduceți hârtia în tavă până ce se oprește. Introduceți hârtia cu fața de tipărire în jos. Teancul de hârtie nu trebuie să depășească linia indicatoare (maximum 3000 de coli).



Când alimentați echipamentul cu hârtie, asigurați-vă că hârtia introdusă anterior nu se deplasează. Acest lucru poate conduce la o alimentare necorespunzătoare și la îndoirea marginii din față a hârtiei alimentate.

4

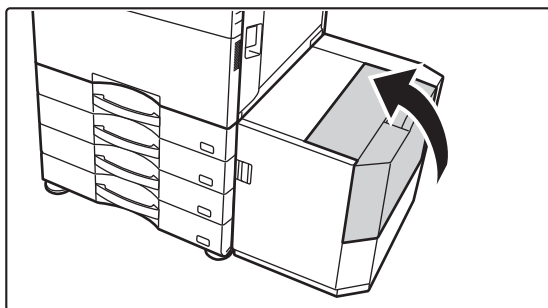

Închideți capacul ușor.



ALIMENTAREA CU HÂRTIE A TĂVII MANUALE

Utilizați tava manuală pentru operațiile de tipărire pe hârtie normală, respectiv pentru tipărirea cărților poștale, a colilor cu etichete și a altor suporturi speciale.

Până la 100 de coli de hârtie pot fi încărcate (Hârtie groasă cu densitatea între 106 g/m² și 256 g/m² (28 lbs. legătură și 140 lbs. index): 40 de coli, hârtie groasă cu densitatea între 257 g/m² și 300 g/m² (140 lbs index și 110 lbs copertă), folie transparentă, hârtie cu index, film și plic: 20 coli) pentru tipărire continuă, la fel ca operarea cu alte tăvi.



- Când utilizați altă hârtie normală decât hârtia standard Sharp sau alte suporturi speciale decât filmul transparent recomandat de SHARP, hârtie lucioasă, sau când tipăriți pe cealaltă față a unei foi de hârtie care a fost deja tipărită pe o parte, Hârtie, alimentarea cu hârtie se face coală cu coală. Alimentarea simultană cu mai multe coli va cauza o alimentare incorectă.
- Înainte de a alimenta cu hârtie îndreptați colile îndoite.
- Când adăugați hârtie, scoateți hârtia rămasă în tava manuală, amestecați-o cu hârtia pe care doriți să o adăugați și reîncărcați toată stiva de hârtie. Dacă adăugați hârtie fără a scoate hârtia rămasă, hârtia se poate bloca. Încărcarea unui număr de foi mai mare decât numărul de foi specificat sau decât limita stabilită poate genera erori la alimentarea cu hârtie.

CUM SE ÎNCARCĂ HÂRTIA

Hârtia cu dimensiuni de până la A5 (7-1/4" x 10-1/2") este încărcată orizontal.

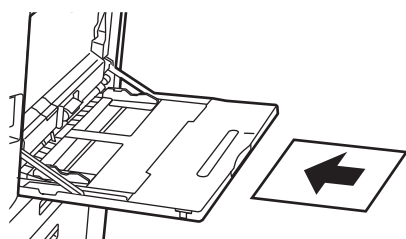

ÎNCĂRCAREA HÂRTIEI CU INDEX

Pentru a tipări pe hârtie cu indexuri, încărcăți hârtia în tava manuală cu partea de tipărire în jos.

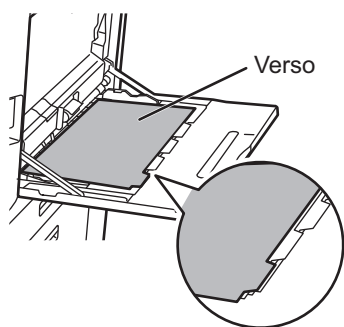

- Folosiți exclusiv coli cu indexuri fabricate din hârtie. Hârtia cu index dintr-un alt material decât hârtia (film etc.) nu poate fi utilizată.
- **Pentru a tipări pe indexurile hârtiei index:**
În modul copiere, utilizați [Copiere index] din "Altele". În modul tipărire, folosiți funcția de tipărire pe indexuri.



INTRODUCEREA FILMULUI TRANSPARENT



- Utilizați film transparent recomandat de SHARP.
- Când alimentați tava manuală cu mai multe coli de film transparent, răsfoiți colile de mai multe ori înainte de alimentare.
- Când tipăriți pe film transparent, scoateți fiecare coală pe măsură ce echipamentul le tipărește. Dacă este permisă stivuirea mai multor coli de film pe tava de ieșire, colile se pot lipi unele de altele sau se pot ondula.

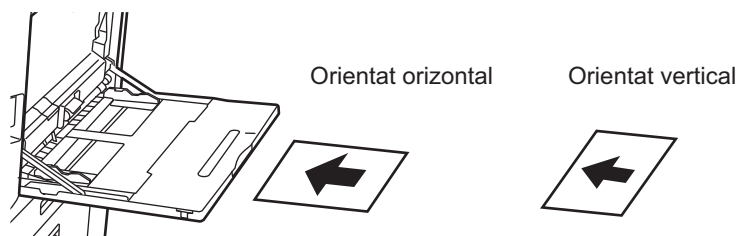

INTRODUCEREA PLICURILOR

Când introduceți plicuri în tava de bypass, aliniați-le în partea din stânga în orientarea de mai jos. Tipărirea sau copierea se poate realiza numai pe fața plicurilor. Așezați partea din față orientată în jos. Îndoiiți capacul și faceți o cută accentuată la îndoire.

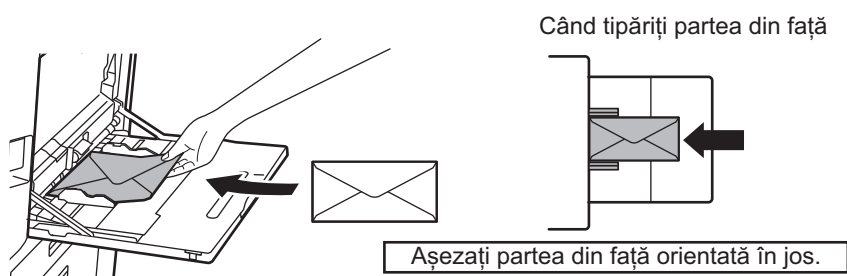



La amplasarea DL

- Deschideți partea adezivă a plicului.
- Așezați plicul astfel încât partea adezivă să se afle pe partea dreaptă.

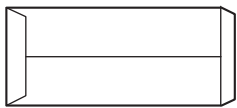

Când amplasați C4, C5 sau C6

- Închideți partea adezivă a plicului.
- Așezați plicul astfel încât partea adezivă să se afle pe partea din spate.

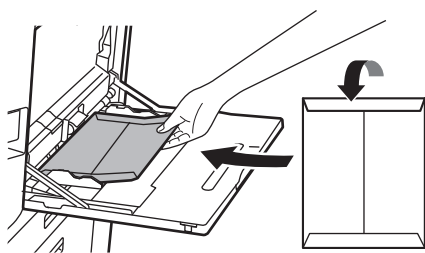

Când tipăriți partea din față

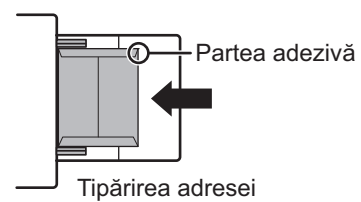

Așezați partea din față orientată în jos.



Informații importante la utilizarea plicurilor

- Nu tipăriți pe suprafața din spate (partea cu adeziv) a plicului. Acest lucru poate cauza o alimentare incorectă sau o calitate redusă a tipăririi.
- Pentru anumite tipuri de plicuri se aplică unele restricții. Pentru informații suplimentare, consultați un tehnician de service calificat.
- Unele medii de funcționare pot genera încrețirea hârtiei, întinderea tonerului, aderența necorespunzătoare a acestuia sau defectarea echipamentului.
- Când așezați mai multe plicuri, este posibil ca acestea să nu fie încărcate dacă suprafața pe care se tipărește nu este plană, în loc să fie încărcate înclinate.
- Este posibil ca plicurile groase să nu fie încărcate.
- Este posibil ca plicurile cu o netezire scăzută a suprafeței să nu poată fi alimentate.
- Nu utilizați următoarele tipuri de plicuri:
 - Plicurile cu închizătoare din șnur
 - Plicurile cu inserții de metal, cleme de plastic sau cleme de material
 - Plicurile cu textură
 - Plicurile cu suprafața vălurită, finisate cu inscripții în relief
 - Este posibil ca adezivii sau alte substanțe compozite utilizate pe plicurile cutate sau pe alte elemente să se topească din cauza căldurii cuptorului.
 - Plicurile lucrate manual
 - Plicurile care conțin aer în interior
 - Cele care au cutei, urme de îndoire, tăieturi sau alte deteriorări.
 - Plicurile a căror suprafață s-a deteriorat sau a căror formă a fost deformată din cauza depozitării pe termen lung sau a absorbției umidității nu pot fi folosite.
 - Cele cu patru sau mai multe straturi de laminare nu pot fi alimentate.
 - Plicurile cu fereastră

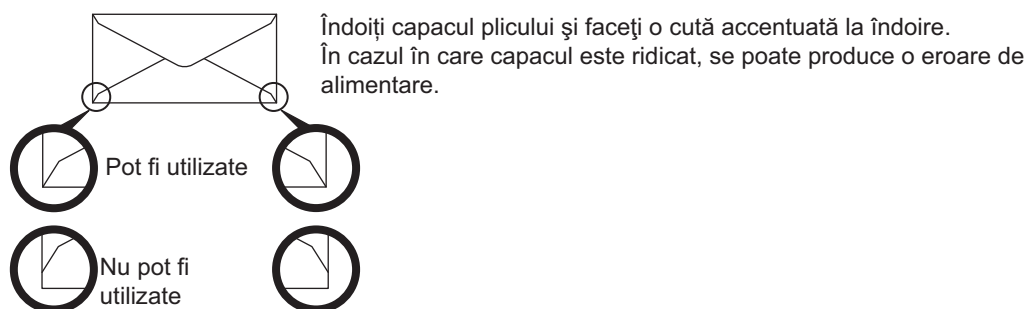

- Plicurile cu o poziție de lipire la colț pe verso nealiniată cu marginea colțului nu pot fi utilizate întrucât pot cauza încrețire.
- Calitatea tipăririi nu este garantată pe o suprafață de 10 mm (13/32") de la marginile plicului.
- Calitatea tipăririi nu este garantată în zonele în care grosimea variază considerabil, cum sunt părțile cu patru straturi sau părțile cu mai puțin de trei straturi.
- În cazul plicurilor în format peisaj, asigurați-vă că părțile adezive nu se află în intervalul în care se deplasează rola de alimentare a tăvii manuale.

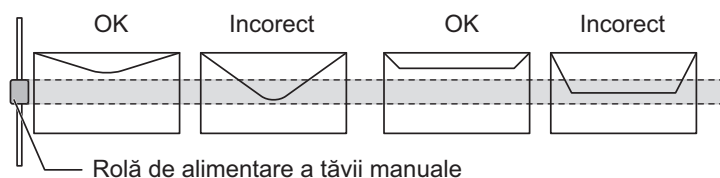

- Presați plicurile pentru a elimina aerul din interior și nivelați cutele de pe toate cele 4 părți înainte de poziționare. În plus, atunci când plicurile sunt deformate sau îndoite, îndreptați-le folosind obiecte dure, cum ar fi creionul sau rigla, înainte de a le poziționa.
- Aliniați-le pe o suprafață plană.
- Este posibil ca unele plicuri să nu fie utilizabile din cauza formei părții adezive sau tipului de plic.



Informații importante la utilizarea hârtiei gofrate/colilor de etichete

- Efectul suprafețelor aspre ale hârtiei gofrate poate afecta calitatea tipăririi în funcție de tipul de hârtie gofrată. Pentru informații suplimentare, consultați distribuitorul sau cel mai apropiat reprezentant de service autorizat.
- Este posibil să fie necesară încărcarea anumitor etichete în tava manuală cu orientarea specificată. Urmați instrucțiunile.
Dacă este deja tipărit un formular pe etichete, iar imaginile tipărite și formularul pretipărit nu coincid, reglați setările aplicației sau ale driverului imprimantei pentru a roti imaginile tipărite.
- Nu folosiți următoarele tipuri de coli cu etichete.
 - Colile cu etichete fără o copie pentru autocolant sau o copie pentru etichete
 - Coli cu etichete cu autocolantul expus
 - Coli cu etichete cu o direcție specificată de alimentare, care nu este acceptată de echipament
 - O coală cu etichete care a mai fost încărcată în echipament sau de pe care au fost scoase unele etichete
 - Coli cu etichete care constau în mai multe coli
 - Coli cu etichete care nu acceptă tipărirea cu laser
 - Coli cu etichete care nu rezistă la căldură
 - Coli cu etichete care prezintă perforații în hârtia de susținere
 - Coli cu etichete cu fante în hârtia de susținere
 - Coli cu etichete non-standard
 - Coli cu etichete cu autocolant deteriorat din cauza depozitării prelungite sau din alt motiv
 - Coli cu etichete cu decupaje care expun hârtia de susținere
 - Coli cu etichete îndoite sau deformate în alt mod
 - Coli cu etichete rupte sau îndoite
 - Colile de etichete care constau din trei coli sau mai multe.



1



Deschideți tava manuală.

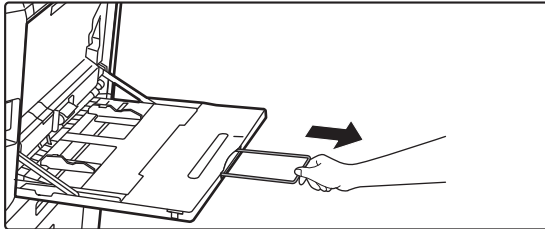

Când încărcați hârtie mai mare de 8-1/2" x11"R sau A4R, trageți ghidajul extensibil. Scoateți complet extensia tăvii manuale.



Nu puneți obiecte grele pe tava manuală și nu apăsați pe aceasta.

2

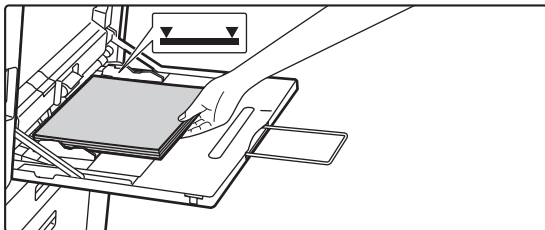

Introduceți hârtia cu fața de tipărire în jos.

Introduceți hârtia până la capăt în tava manuală de-a lungul ghidajelor acesteia, cu o mișcare lentă. Dacă introduceți cu prea multă forță hârtia, marginea inițială s-ar putea îndoi. Dacă introduceți exagerat de lejer hârtia, rezultatul ar putea fi o alimentare asimetrică sau blocaje. Hârtia nu trebuie să depășească numărul maxim de foi și nu trebuie să se afle mai sus de linia indicatoare.

3

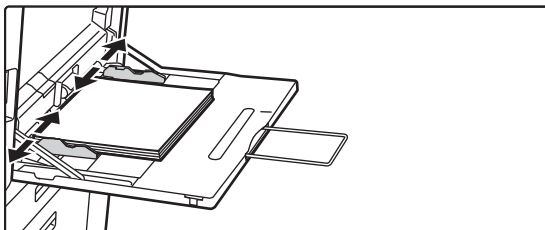

Reglați corect ghidajele tăvii manuale în funcție de lățimea hârtiei.

Ajustați ghidajele tăvii manuale astfel încât acestea să intre puțin în contact cu hârtia alimentată.



Pentru coliile "Antet" și "Pretipărit", așezați hârtia cu partea tipărită orientată în sus. Totuși, atunci când [Dezactivare Duplex] este dezactivat, așezați fața de tipărire orientată la fel ca în modul normal (cu fața în jos).



- Nu împingeți cu forța hârtia pe care o alimentați. Se pot produce erori de alimentare.
- Dacă ghidajele tăvii manuale sunt reglate pentru o lățime mai mare decât cea a hârtiei introduse, deplasați ghidajele până când acestea corespund cu dimensiunea hârtiei. Dacă ghidajele tăvii manuale sunt reglate pentru o dimensiune mai mică, hârtia ar putea fi îndoită sau încrețită.
- **Modul de închidere al tăvii manuale**
Înlăturați orice fel de hârtie rămasă în tava manuală. Când ghidajul extensibil este scos afară, împingeți ghidajul extensibil în tava manuală și apoi închideți tava manuală.



GHID PRIVIND AȘEZAREA HÂRTIEI LUNGI

Pașii pentru atașarea tăvii opționale de alimentare cu hârtie lungă la tava manuală sunt explicați mai jos.

1

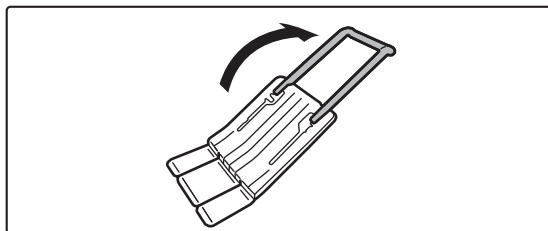

Extindeți ghidajul auxiliar al tăvii de alimentare cu hârtie lungă.

2

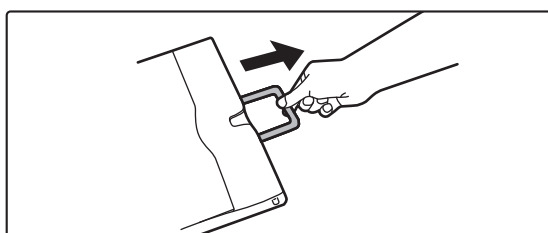

Scoateți ghidajul extensibil al tăvii manuale.

3

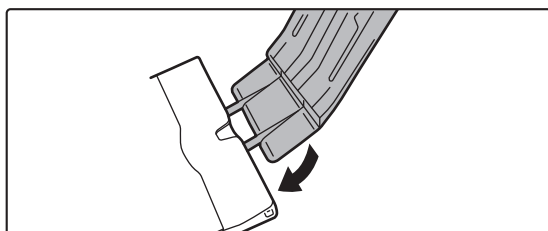

Atașați tava de alimentare cu hârtie lungă pe ghidajul extensibil al tăvii manuale.

4

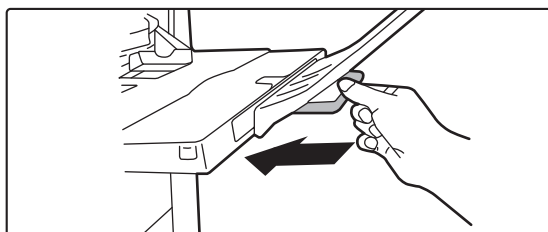

Înlocuiți ghidajul extensibil al tăvii manuale.



CUM SĂ PLASAȚI ORIGINALUL

SELECTAREA UNEI PROCEDURI PENTRU INTRODUCEREA ORIGINALULUI ÎN FUNCȚIE DE TIPUL ȘI STAREA ACESTUIA

Așezați originalul în alimentatorul automat de documente. În cazul în care tipul și starea originalului o cer, utilizați geamul pentru documente. Urmăriți instrucțiunile pentru a selecta metoda de așezare a originalului.

[ALIMENTATORUL AUTOMAT DE DOCUMENTE \(pagina 1-36\)](#)

FORMAT ORIGINAL DETECTABIL

În "Setări (administrator)", selectați [Setări de sistem] → [Setări generale] → [Control echipament] → [Setări de stare] → [Setarea detectării dimensiunii originalului].

Unul din cele 8 grupuri de dimensiuni standard a originalelor prezentate mai jos pot fi selectate pentru a fi detectate de funcția detectare dimensiune original.

| Selecții | Format original detectabil | |
|----------|---|--|
| | Geamul pentru documente | Tava de alimentare a documentelor (alimentator automat de documente) |
| AB-1 | A3, A4, A4R, A5, B4, B5, B5R | A3, A4, A4R, A5, A5R, A6R*, B4, B5, B5R, 11" x 17", 8-1/2" x 14", 8-1/2" x 11" |
| AB-2 | A3, A4, A4R, A5, B5, B5R, 216 mm x 330 mm (8-1/2" x 13") | A3, A4, A4R, A5, A5R, A6R*, B4, B5, B5R, 11" x 17", 8-1/2" x 11", 216 mm x 330 mm (8-1/2" x 13") |
| AB-3 | A4, A4R, A5, B4, 8K, 16K, 16KR | A3, A4, A4R, A5, A5R, A6R*, B4, 11" x 17", 8-1/2" x 11", 216 mm x 330 mm (8-1/2" x 13"), 8K, 16K, 16KR |
| AB-4 | 216 mm x 340 mm (8-1/2" x 13-2/5"), A3, A4, A4R, A5, B5, B5R | A3, A4, A4R, A5, A5R, A6R*, B4, B5, B5R, 11" x 17", 8-1/2" x 11", 216 mm x 340 mm (8-1/2" x 13-2/5") |
| AB-5 | 216 mm x 343 mm (8-1/2" x 13-1/2"), A3, A4, A4R, A5, B5, B5R | A3, A4, A4R, A5, A5R, A6R*, B4, B5, B5R, 11" x 17", 8-1/2" x 11", 216 mm x 343 mm (8-1/2" x 13-1/2") |
| Inch-1 | 11" x 17", 8-1/2" x 14", 8-1/2" x 11", 8-1/2" x 11"R, 5-1/2" x 8-1/2" | 11" x 17", 8-1/2" x 14", 8-1/2" x 11", 8-1/2" x 11"R, 5-1/2" x 8-1/2", 5-1/2" x 8-1/2"R, A3, A4 |
| Inch-2 | 11" x 17", 216 mm x 330 mm (8-1/2" x 13"), 8-1/2" x 11", 8-1/2" x 11"R, 5-1/2" x 8-1/2" | 11"x17", 216 mm x 330 mm (8-1/2"x13"), 8-1/2"x11", 8-1/2"x11"R, 5-1/2"x8-1/2", 5-1/2"x8-1/2"R, A3, A4 |
| Inch-3 | 11" x 17", 8-1/2" x 13-2/5" (216 mm x 340 mm), 8-1/2" x 11", 8-1/2" x 11"R, 5-1/2" x 8-1/2" | 11"x17", 8-1/2"x13-2/5 (216 mm x 340 mm), 8-1/2"x11", 8-1/2"x11"R, 5-1/2"x8-1/2", A3, A4 |

* Se poate utiliza cu BP-55C26/BP-70C31/BP-70C36/BP-70C45/BP-70C55/BP-70C65.



Mod alimentare original

Pot fi setate următoarele moduri de alimentare a originalelor, pentru a fi utilizate automat la operațiile de copiere, transmitere imagine și scanare pe unitatea locală. Când un mod este utilizat frecvent, această operație vă scutește de a selecta modul respectiv în alt mod de fiecare dată când aveți nevoie de el.

În "Setări (administrator)", selectați [Setări de sistem] → [Funcții obișnuite] → [Control echipament] → [Setări de stare] → [Mod alimentare original].

- Dimensiune mixtă documente cu lățime diferită
- Mod scan. lent
- Ignorare Pagină albă*

* Excluzând modul fax și Internet fax.



ALIMENTATORUL AUTOMAT DE DOCUMENTE

Această secțiune explică modul de introducere a documentelor în alimentatorul automat de documente.

- Puteți așeza laolaltă originale cu formate diferite, în caz de nevoie, în alimentatorul automat de documente. În acest caz, utilizați funcția "Altele" în fiecare mod pentru a seta [Dim. mixtă original].
- Consultați paginile următoare pentru combinațiile de dimensiuni ale documentelor care pot fi încărcate.
Copiere: [SCANAREA ORIGINELELOR CU FORMATE DIFERITE \(ORIGINAL ÎN FORMAT MIXT\) \(pagina 3-108\)](#)
Fax/Scanner: [SCANAREA ORIGINELELOR CU FORMATE DIFERITE \(ORIGINAL ÎN FORMAT MIXT\) \(pagina 6-110\)](#)

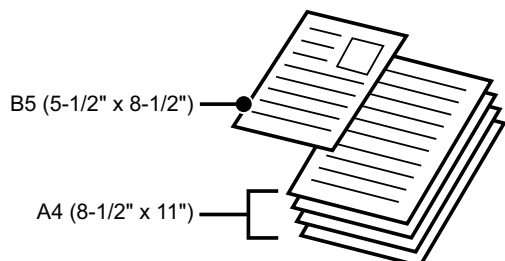

- Înainte de a introduce originalele în tava alimentatorului, înlăturați capsele sau agrafele de pe acestea.
- Dacă originalele au pete umede din cauza aplicării unui lichid corector, a cernelii sau lipiciului, așteptați ca acestea să se usuce înainte de a le copia. În caz contrar, există riscul ca interiorul echipamentului sau geamul pentru documente să fie pătate.
- Nu utilizați următoarele tipuri de originale. Acestea pot cauza detectarea incorectă a formatului originalului, alimentare incorectă și pete. Nu se recomandă alimentarea cu film transparent sau cu alte tipuri de materiale transparente pentru copii de siguranță, precum și cu hârtie de calc, indigo, hârtie termică sau originale tipărite prin transfer termic în alimentatorul de documente. Originalele alimentate prin alimentatorul de documente nu trebuie să fie deteriorate, șifonate, împăturite, lipite sau să aibă găuri. Originale cu mai multe orificii de perforare, cu excepția hârtiei pre-perforate cu două sau trei orificii nu pot fi alimentate corect.
- Cărțile de vizită pot să nu fie scanate corect, în funcție de starea, materialul, forma și metoda de procesare utilizată. (Cărțile de vizită pot fi setate în alimentatorul automat de documente al BP-55C26/BP-70C31/BP-70C36/BP-70C45/BP-70C55/BP-70C65.)
- Când utilizați originale cu două sau trei orificii, aranjați-le astfel încât marginea perforată să fie în partea opusă a fantei de alimentare a tăvii alimentatorului de documente. Specificați orientarea originalului utilizând [Original].

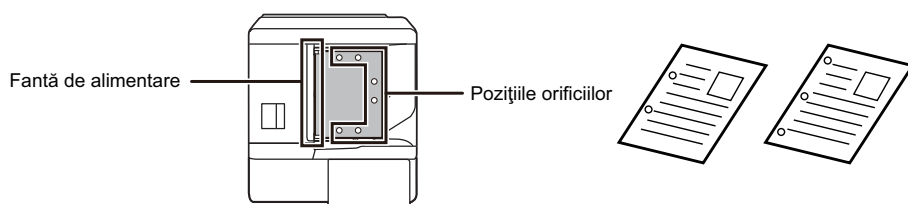

- În funcție de starea originalului, de tipul de hârtie și de temperatura și umiditatea mediului în care este utilizat aparatul, este posibil ca mai multe coli de hârtie să fie alimentate în același timp și să nu fie scanate corect sau este posibil ca originalele evacuate să nu fie aliniate uniform. Acest lucru se poate îmbunătăți prin următoarele setări.
 - Pentru copiere: Setați rezoluția la 600x600dpi
 - Pentru transmiterea scanării: utilizați „Previzualizare”
- Când documentul este rulat în tava de ieșire a originalelor de pe alimentatorul automat de documente, fixați brațul de fixare a hârtiei din centru în partea de sus.

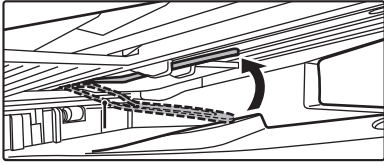



Formatele permise ale originalului

| Formatul minim al originalului | Formatul maxim al originalului |
|---|--|
| <p>Format standard (Dimensiunea minimă care poate fi detectată automat) A6R: 105 mm (longitudinal) × 148 mm (transversal)*¹ 5-1/2" (longitudinal) × 8-1/2" (transversal)*¹ A5: 148 mm (longitudinal) × 210 mm (transversal)*² 5-1/2" (longitudinal) × 8-1/2" (transversal)*²</p> <p>Format non-standard (Dimensiunea minimă care poate fi specificată manual) 51 mm (longitudinal) x 128 mm (transversal)*¹ 2-1/64" (longitudinal) x 5-3/64" (transversal)*¹ Carte de vizită: 51 mm (longitudinal) x 89 mm (transversal)*¹ 131 mm (longitudinal) x 140 mm (transversal)*² 5-1/8" (longitudinal) × 5-1/2" (transversal)*²</p> | <p>Format standard (Dimensiunea maximă care poate fi detectată automat) A3: 297 mm (longitudinal) x 420 mm (transversal) 11" (longitudinal) x 17" (transversal) A3W (12" × 18") nu poate fi utilizat.</p> <p>Format non-standard (Dimensiunea maximă care poate fi specificată manual) Moduri de copiere: 297 mm (longitudinal) x 432 mm (transversal) 11-5/8" (longitudinal) x 17" (transversal) Fax/mod de transmitere imagini: 297 mm (longitudinal) × 1000 mm (transversal) 11" (longitudinal) × 39-3/8" (transversal)</p> |

*1 Se poate seta în BP-55C26/BP-70C31/BP-70C36/BP-70C45/BP-70C55/BP-70C65.

*2 Se poate seta în BP-50C26/BP-50C31/BP-50C36/BP-50C45/BP-50C55/BP-50C65/BP-60C31/BP-60C36/BP-60C45.



- Dacă originalul are un format non-standard, consultați explicația de mai jos corespunzătoare modului pe care îl utilizați.
- COPIATOR: „[STOCAREA DIMENSIUNILOR UTILIZATE FRECVENT ALE ORIGINALULUI \(pagina 3-37\)](#)”
- FAX: „[SPECIFICAREA DIMENSIUNII DE SCANARE A ORIGINALULUI CU AJUTORUL VALORILOR NUMERICE \(pagina 5-54\)](#)”
- TRANSMITERE IMAGINE: „[SPECIFICAREA DIMENSIUNII DE SCANARE A ORIGINALULUI CU AJUTORUL VALORILOR NUMERICE \(pagina 6-81\)](#)”
- În modul de trimitere fax sau imagine, pentru a încărca un original de 1000 mm (39-3/8") lungime, trebuie să setați dimensiunea de scanare la [Format lung]. În modul fax, consultați „[SPECIFICAREA DIMENSIUNII DE SCANARE A ORIGINALULUI ÎN DIMENSIUNILE HĂRTIEI \(pagina 5-52\)](#)” și „[SPECIFICAREA DIMENSIUNII DE SCANARE A ORIGINALULUI CU AJUTORUL VALORILOR NUMERICE \(pagina 5-54\)](#)”, iar în modul de trimitere a imaginii, consultați „[SPECIFICAREA DIMENSIUNII DE SCANARE A ORIGINALULUI ÎN DIMENSIUNILE HĂRTIEI \(pagina 6-79\)](#)” și „[SPECIFICAREA DIMENSIUNII DE SCANARE A ORIGINALULUI CU AJUTORUL VALORILOR NUMERICE \(pagina 6-81\)](#)”.



Greutăți de originale permise

| | |
|--|---|
| BP-50C26/BP-50C31/BP-50C36/BP-50C45/ BP-50C55/BP-50C65/BP-60C31/BP-60C36/ BP-60C45 | Scanare pe o singură față: 35 - 128 g/m ² (9 - 32 lbs Bond) Scanare față-verso: 50 - 105 g/m ² (13 - 28 lbs Bond) |
| BP-55C26/BP-70C31/BP-70C36/BP-70C45/ BP-70C55/BP-70C65 | Scanare pe o singură față: 35 - 220 g/m ² (9 lbs Bond - 80 lbs copertă) Scanare față-verso: 50 - 220 g/m ² (13 lbs Bond - 80 lbs copertă) Carte de vizită: Grosime, 0,1 mm - 0,2 mm |

Pentru a scana originale de la 35 la 49 g/m² (9 la 13- lbs Bond), utilizați „Mod scan. lent” în funcția „Altele”. Dacă scanați fără a utiliza „Mod scan. lent” pot apărea erori de alimentare cu originale.

Dacă este selectată opțiunea „Mod scan. lent”, nu este posibilă scanarea automată față-verso.

Pe BP-55C26/BP-70C31/BP-70C36/BP-70C45/BP-70C55/BP-70C65, pentru a scana originalele de la 158 la 220 g/m² (32 lbs Bond la 80 lbs copertă), utilizați „Scanare hârtie grea” în funcția „Altele”.

Dacă scanați fără a utiliza „Scanare hârtie grea” pot apărea erori de alimentare a originalilor.

1

Asigurați-vă că nu există niciun original pe geamul pentru documente.

2

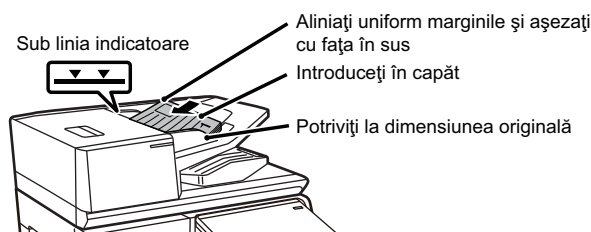

Așezați originalul.

**BP-50C26/BP-50C31/BP-50C36/BP-50C45/BP-50C55/
BP-50C65/BP-60C31/BP-60C36/BP-60C45:**

Pot fi introduse până la 100 de coli.

**BP-55C26/BP-70C31/BP-70C36/BP-70C45/BP-70C55/
BP-70C65:**

Pot fi introduse până la 300 de coli.

După finalizarea procesului de scanare din alimentatorul automat de documente, îndepărtați originalele din tava de ieșire a originalilor.



INDICATOR LUMINOS PREVENTIV PENTRU INDICARE ORIGINAL OMIS

Pentru a preveni lăsarea originalelor în urmă, alimentatorul automat de documente (BP-55C26/BP-70C31/BP-70C36/BP-70C45/BP-70C55/BP-70C65) încorporează o lampă în partea de sus a tăvii de ieșire a originalului. Acest indicator luminos detectează un document în alimentatorul automat de documente și începe să lumineze intermitent după ce ultimul original iese prin tava de ieșire original.

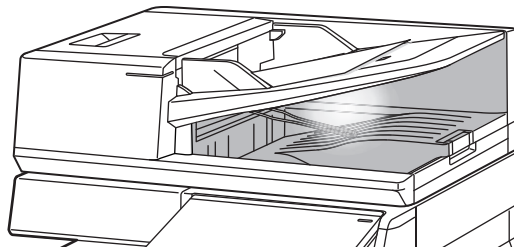

Stingerea indicatorului luminos

Indicatorul luminos preventiv care indică original omis se va stinge într-una dintre următoarele situații.

- Când originalul scanat este îndepărtat
- După ce indicatorul luminos preventiv care indică original omis luminează intermitent de trei ori
- Când un nou original este amplasat în alimentatorul automat de documente și începe o operațiune
- Când echipamentul intră în modul inactiv
- Când utilizarea alimentatorului automat de documente este interzisă



- Când indicatorul luminos preventiv care indică original omis luminează intermitent, amplasarea originalului pe geamul pentru documente nu va dezactiva indicatorul.
- Indicatorul luminos preventiv pentru indicare original omis nu se va stinge doar prin amplasarea unui original în alimentatorul automat de documente.
- Indicatorul luminos preventiv care indică original omis nu se va stinge chiar dacă panoul de operare este oprit.
- Dacă indicatorul luminos preventiv care indică original omis se stinge, acesta nu va lumina intermitent chiar dacă un original rămâne în alimentatorul automat de documente.



INDICATOR SETARE ORIGINAL

Pe BP-55C26/BP-70C31/BP-70C36/BP-70C45/BP-70C55/BP-70C65, indicatorul de setare original se aprinde când documentul este încărcat corect în tava alimentatorului de documente.

Dacă indicatorul setare original este aprins, este posibil ca utilizatorul care are dificultăți în confirmarea că un document a fost încărcat în tava alimentatorului de documente să confirme că documentul a fost încărcat.

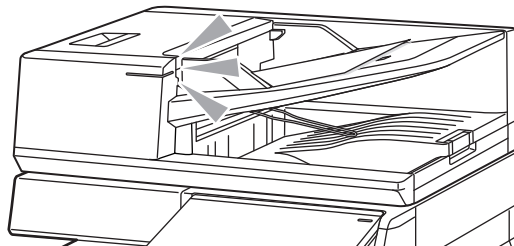

PREVENIREA ALIMENTĂRII INCORECTE

BP-70C31, BP-70C36, BP-70C45, BP-70C55 sau BP-70C65 este echipat cu o funcție de prevenire a alimentării incorecte. Când un document este încărcat în unghi, funcția oprește încărcarea documentului ca fiind alimentare greșită.

DETECTAREA ALIMENTĂRII DUBLE

Când atașați kitul de detectare a alimentării duble al dispozitivului periferic la alimentatorul automat de documente al BP-70C31/BP-70C36/BP-70C45/BP-70C55/BP-70C65, puteți utiliza funcția de detectare a alimentării duble.

Acest alimentator automat de documente este echipat cu o funcție de detectare a alimentării duble.

Dacă încercați să scanați mai multe originale în același timp, scanarea se oprește fiind considerată un blocaj de documente.



GEAMUL PENTRU DOCUMENTE

Această secțiune descrie pașii pentru aranjarea originalului pe geamul de documente.



- Închideți cu grijă alimentatorul automat de documente. Închiderea forțată a alimentatorului automat de documente poate cauza deteriorarea acestuia.
- Aveți grijă să nu vă prindeți degetele când închideți alimentatorul automat de documente.

Formatele permise ale originalului

| Formatul minim al originalului | Formatul maxim al originalului |
|--|--|
| <p>Format standard (Dimensiunea minimă care poate fi detectată automat) A5: 210 mm (longitudinal) x 148 mm (transversal) 8-1/2" (longitudinal) x 5-1/2" (transversal)</p> <p>Format non-standard (Dimensiunea minimă care poate fi specificată manual) 25 mm (longitudinal) x 25 mm (transversal) 1" (longitudinal) x 1" (transversal)</p> | <p>Format standard (Dimensiunea maximă care poate fi detectată automat) A3: 297 mm (longitudinal) x 420 mm (transversal) 11" (longitudinal) x 17" (transversal)</p> <p>Format non-standard (Dimensiunea maximă care poate fi specificată manual) 297 mm (longitudinal) x 432 mm (transversal) 11-5/8" (longitudinal) x 17" (transversal)</p> |



Dacă originalul are un format non-standard, consultați explicația de mai jos corespunzătoare modului pe care îl utilizați.

- COPIATOR: „[STOCAREA DIMENSIUNILOR UTILIZATE FRECVENT ALE ORIGINALULUI \(pagina 3-37\)](#)”
- FAX: „[SPECIFICAREA DIMENSIUNII DE SCANARE A ORIGINALULUI CU AJUTORUL VALORILOR NUMERICE \(pagina 5-54\)](#)”
- TRANSMITERE IMAGINE: „[SPECIFICAREA DIMENSIUNII DE SCANARE A ORIGINALULUI CU AJUTORUL VALORILOR NUMERICE \(pagina 6-81\)](#)”

1

Deschideți alimentatorul automat de documente.

2

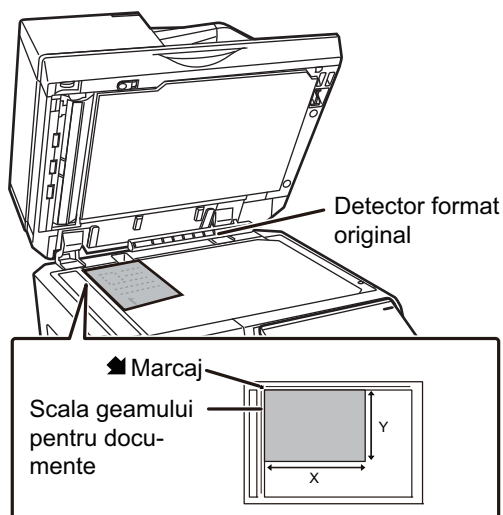

Introduceți hârtia cu fața de tipărire în jos.

Așezați originalul cu fața în jos și aliniați colțul din stânga sus al originalului în partea stângă a geamului pentru documente (la vârful semnului).



Nu așezați niciun alt obiect sub detectorul de format al originalului.

Închiderea alimentatorului automat de documente cât timp există un obiect sub acesta poate cauza deteriorarea detectorului de format al originalului sau detectarea incorectă a formatului originalului.

3

Închideți alimentatorul automat de documente.

După așezarea originalului, închideți alimentatorul automat de documente. Dacă unitatea este lăsată deschisă, zonele din vecinătatea originalului ar putea apărea negre pe copie, iar acest lucru implică un consum ridicat de toner.



- La închidere, deschideți alimentatorul automat de documente la maximum, apoi închideți-l.
- Dacă originalele au pete umede din cauza aplicării unui lichid corector, a cernelii sau lipiciului, așteptați ca acestea să se usuce înainte de a le copia. În caz contrar, există riscul ca interiorul echipamentului sau geamul pentru documente să fie pătate.



DISPOZITIVELE PERIFERICE

DISPOZITIVELE PERIFERICE

Pe echipament pot fi instalate dispozitive periferice, pentru a oferi o mai bună funcționalitate.

Dispozitivele periferice sunt în general opționale. Totuși, unele modele includ în echiparea standard anumite dispozitive periferice.

(În aprilie 2022)

| Nume produs | Număr produs | Descriere |
|---|--------------------|---|
| Stand/sertar pentru coli de hârtie de 550 | BP-DE12 | TAVA 1 - 4 (CÂND ESTE INSTALAT UN STAND/SERTAR PENTRU 550/2X550/3X550/ 550&2100 COLI DE HÂRTIE) (pagina 1-18) |
| Stand cu sertar de hârtie 2x550 | BP-DE13 | |
| Stand cu sertar de hârtie 3x550 | BP-DE14 | |
| Stand/sertar pentru coli de hârtie de 550&2100 | BP-DE15 | TAVA 3- 4 (CÂND ESTE INSTALAT UN STAND/SERTAR PENTRU 550&2100 COLI DE HÂRTIE) (pagina 1-22) |
| Tavă de capacitate mare | BP-LC10 | ALIMENTAREA CU HÂRTIE A TĂVII DE MARE CAPACITATE (ATUNCI CÂND ESTE INSTALATĂ O TAVĂ DE MARE CAPACITATE) (pagina 1-25) |
| Tava de alimentare cu hârtie lungă | MX-LT10 | GHID PRIVIND AȘEZAREA HÂRTIEI LUNGI (pagina 1-33) |
| Unitate de tăvi de ieșire | BP-TR12 | Când este instalată o unitate de finisare, aceasta poate fi adăugată în partea dreaptă a echipamentului. |
| Dulap de tăvi de ieșire*1 | BP-TU10 | Acest lucru permite separarea locațiilor de ieșire în funcție de mod (copiere, imprimantă etc.). |
| Tavă separator operații | MX-TR20N | |
| Unitate de îndoire | BP-FD10 | UNITATEA DE ÎNDOIRE (pagina 1-77) |
| Unitate de finisare interioară | BP-FN11 BP-FN12 | UNITATE DE FINISARE INTERIOARĂ (pagina 1-47) |
| Unitatea de finisare | BP-FN13 | UNITATEA DE FINISARE (pagina 1-51) |
| Unitate de finisare (modul de stivuire de mari dimensiuni) | BP-FN15 | UNITATE DE FINISARE (MODUL DE STIVUIRE DE MARI DIMENSIUNI) (pagina 1-55) |
| Unitate de finisare și legare cu capsare pe mijloc | BP-FN14 | UNITATE DE FINISARE ȘI LEGARE CU CAPSARE PE MIJLOC (pagina 1-59) |
| Unitate de finisare cu capsare tip broșură (modul de stivuire de mari dimensiuni) | BP-FN16 | UNITATE DE FINISARE CU CAPSARE TIP BROȘURĂ (MODUL DE STIVUIRE DE MARI DIMENSIUNI) (pagina 1-63) |
| Unitate transmitere coli | BP-RB10 | Această unitate este necesară pentru instalarea unei unități de finisare sau a unei unități de finisare și legare cu capsare pe mijloc. |



| Nume produs | Număr produs | Descriere |
|---|--|--|
| Modulul de perforare | MX-PN14A MX-PN14B MX-PN14C MX-PN14D | Această unitate perforază găuri în copii și alte materiale tipărite. Este necesară o unitate de finisare interioară (BP-FN11/BP-FN12). |
| | MX-PN15A MX-PN15B MX-PN15C MX-PN15D | Această unitate perforază găuri în copii și alte materiale tipărite. Este necesară o unitate de finisare sau o unitate de finisare cu capsare tip broșură (BP-FN13/BP-FN14). |
| | MX-PN16A MX-PN16B MX-PN16C MX-PN16D | Această unitate perforază găuri în copii și alte materiale tipărite. Este necesară o unitate de finisare (modul de stivuire de mari dimensiuni) sau o unitate de finisare cu capsare tip broșură (modul de stivuire de mari dimensiuni) (BP-FN15/BP-FN16). |
| Kit de extensie PS3*2 | MX-PK13 | Acesta permite echipamentului să fie utilizat ca imprimantă Postscript. |
| Kit pentru fonturi de tip cod de bare | MX-PF10 | Adaugă la echipament fonturi de tip cod de bare. |
| Kit securitate date | BP-FX11 | Permite utilizarea funcției de fax. |
| Kit de extensie pentru fax prin Internet | MX-FWX1 | Permite utilizarea funcției de fax prin Internet. |
| Kit pentru detectarea alimentării duble | BP-DD10 | Dacă încercați să scanați mai multe originale în același timp, scanarea se oprește fiind considerată un blocaj de documente. |
| Kit de expansiune pentru tipărire directă*2 | MX-PU10 | Acest lucru vă permite să tipăriți direct fișiere DOCX, XLSX sau PPTX fără a naviga prin computer. |
| Modul integrare aplicații | MX-AMX1 | PREGĂTIRI PENTRU TRANSMITEREA METADATELOR (pagina 6-196) |
| Modul comunicații între aplicații*2 | BP-AM10 | Sharp OSA (pagina 8-51) |
| Modul extern de control conturi*2 | BP-AM11 | |
| Kit de comprimare îmbunătățită*2 | MX-EB19 | Salvează un document scanat în format PDF compact. Fișierele PDF compacte ocupă mai puțin spațiu decât fișierele PDF normale. |



| Nume produs | Număr produs | Descriere |
|-------------------------------|--------------|---|
| Kit de extensie OCR*2 | MX-EB20 | Acesta este necesar la utilizarea funcției OCR. |
| Adaptor de conexiune wireless | BP-EB10 | Adaugă funcția LAN wireless sau Bluetooth la aparat. |
| SSD de mare capacitate | BP-SD10 | Extinde capacitatea de stocare locală a aparatului. |
| Tabel utilitar | MX-UT10 | Puteți utiliza capacul pe post de platformă de lucru sau pentru a așeza temporar documente sau un dispozitiv mobil. De asemenea, se poate seta o parolă. |
| Kit de securitate a datelor | BP-FR12U | Datele care sunt stocate în unitatea locală și în memoria acestei mașini sunt stocate în formă criptată. În plus, după ce datele de copiere și imprimare au fost scoase și după transmisiile prin fax și scanner, datele sunt șterse automat pentru a proteja în siguranță informațiile importante. |
| Kit de detectare virus | BP-VD10 | SCANARE ANTIVIRUS (pagina 8-53) |

*1 În funcție de țară, regiune sau model, acesta poate fi instalat standard sau poate fi un dispozitiv periferic. Contactați dealerul sau cel mai apropiat reprezentant de service.

*2 Aceste dispozitive periferice pot fi instalate pe BP-50C26/BP-50C31/BP-50C36/BP-50C45/BP-50C55/BP-50C65/BP-55C26. (Aceste dispozitive sunt dotate standard pe BP-60C31/BP-60C36/BP-60C45/BP-70C31/BP-70C36/BP-70C45/BP-70C55/BP-70C65.)



Unele opțiuni pot să nu fie disponibile în anumite țări și regiuni.



UNITATE DE FINISARE INTERIOARĂ

Acest aparat poate sorta foile de hârtie prin intercalarea fiecărui set de hârtie. În caz de nevoie, poate capsă fiecare set. De asemenea, puteți efectua manual capsarea.

Pentru a perfora hârtiile tipărite, instalați modulul opțional de perforare.

DENUMIRILE PIESELOR

Următoarea secțiune descrie componentele care apar când unitatea de finisare este deschisă.

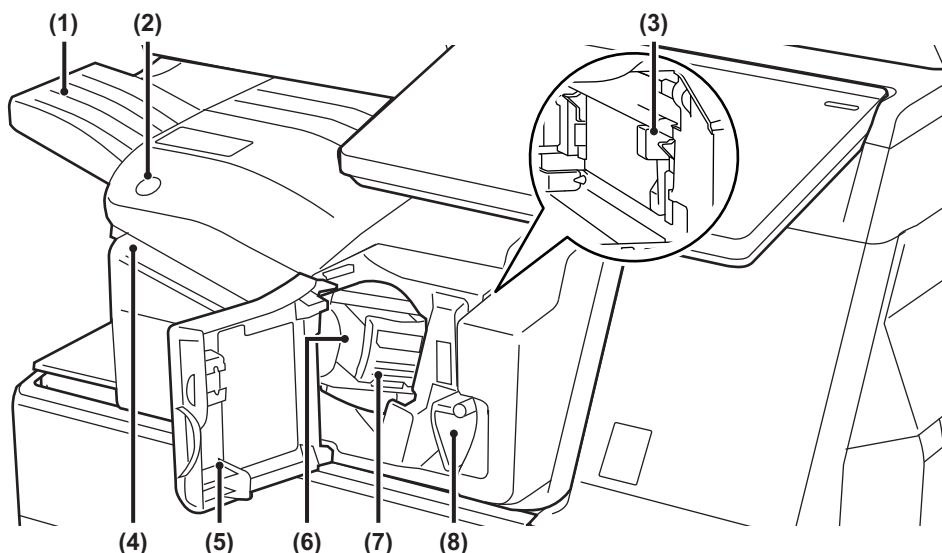

(1) Tavă de ieșire

Documentele rezultate capsate și decalate sunt scoase în această tavă. Această tavă este glisantă. Pentru a tipări pe hârtie de mari dimensiuni, precum A3 (11" x 17"), extindeți tava.

(2) Tastă pentru capsare manuală

Apăsați pentru a efectua capsarea manuală.

(3) Cutie reziduală a perforatorului (când este instalat un modul de perforare)

În această cutie sunt colectate reziduurile rezultate în urma perforării.

(4) Fantă de inserție

Așezați în această fantă hârtia pe care doriți să o capsăți. Grosime maximă 4 mm.

(5) Coperta din față

Deschideți acest capac pentru a îndepărta hârtia alimentată incorect, pentru a înlocui capse, pentru a îndepărta capsele blocate sau pentru a îndepărta cutia reziduală a perforatorului.

(6) Cutia cu capse

În această cutie este introdus cartușul de capse. Trageți caseta afară pentru a schimba cartușul de capse sau a îndepărta capsele blocate.

(7) Mâner de deblocare a cutiei cu capse

Folosiți acest mâner pentru a îndepărta cutia cu capse.

(8) Mâner

Utilizați acest mâner pentru a muta unitatea de finisare când doriți să îndepărtați hârtia alimentată incorect sau să îndepărtați capsele blocate.



- Unitatea de finisare internă nu poate fi instalată în același timp cu unitatea de îndoire, unitatea de finisare (modul de stivuire de mari dimensiuni), unitatea de finisare cu capsare tip broșură sau unitatea de finisare cu capsare tip broșură (modul de stivuire de mari dimensiuni).

- Aveți grijă când porniți echipamentul și când tipăriți, deoarece tava de ieșire se poate deplasa în sus și în jos.



CUM SĂ CAPSAȚI MANUAL

Puteți efectua manual capsarea.

Asigurați-vă că tasta pentru capsare manuală este aprinsă în culoarea verde.

1

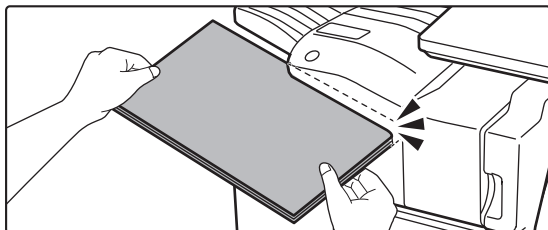

Așezați în fanta de inserție hârtia pe care doriți să o capsăți.

Când așezați hârtia, tasta pentru capsare manuală luminează intermitent în culoarea verde.

După două secunde, capsarea este începută automat.



- Pentru a capsă înaintea orei de începere a capsării automate, apăsați tasta pentru capsare manuală.

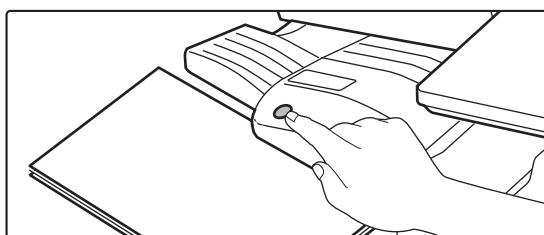

- Capsarea manuală nu poate fi executată în timpul unei activități de capsare.
- Capsarea manuală nu poate fi executată în timpul modului de oprire automată.

Relația dintre orientarea hârtiei și rezultatul capsării

| Hârtie | Orientarea hârtiei atunci când este introdusă | După capsare |
|--------|---|--------------|
| | | |
| | | |



CONSUMABILE

Unitatea de finisare necesită următoarele cartușe de capse:

Cartuș de capse (aproximativ 5000 de capse per cartuș x trei cartușe)

MX-SCX1

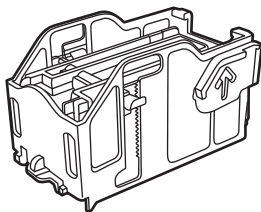

ÎNTREȚINEREA UNITĂȚII DE FINISARE INTERNE

Dacă s-au terminat capsele din cartușul cu capse, pe panoul operațional va fi afișat un mesaj. Pentru a înlocui cartușul cu capse, urmați indicațiile din procedura de operare.

Înlocuirea cartușului de capsare

1

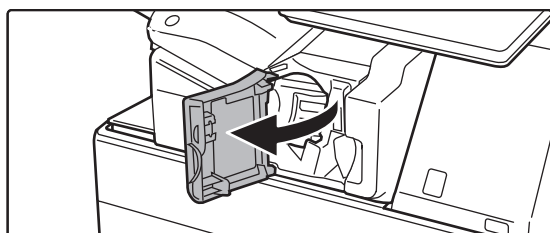

Deschideți capacul frontal al unității de finisare.

2

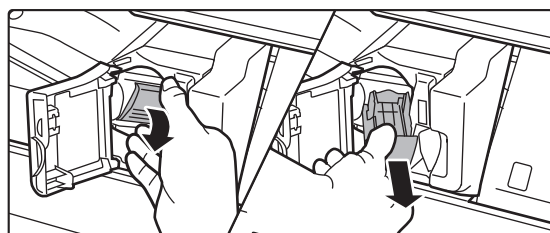

Apăsați în jos mânerul de deblocare a cutiei de capse și îndepărtați cutia.

Trageți cutia de capse prin partea dreaptă.

3

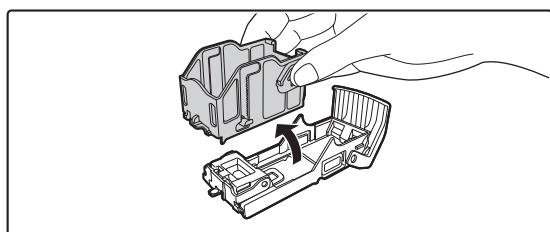

Scoateți cartușul gol și suportul pentru capse.



4

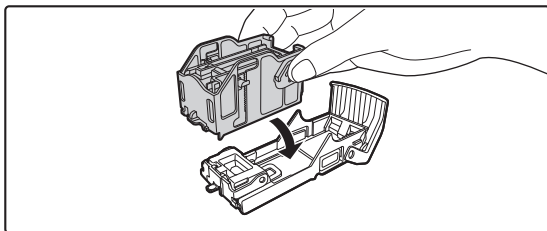

Introduceți un cartuș nou cu capse în suportul pentru capse, așa cum este prezentat în figură.

Împingeți cartușul cu capse până când se fixează printr-un clic.

5

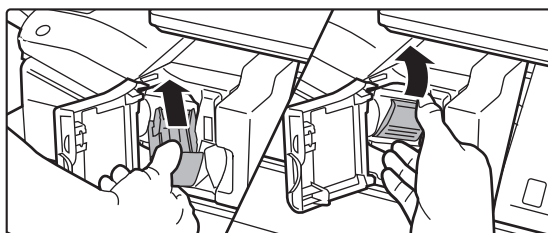

Împingeți cutia de capse.

Împingeți cutia de capse până când se fixează printr-un clic.

6

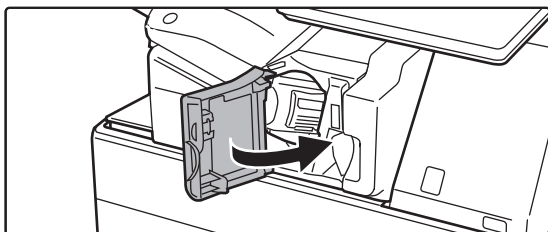

Închideți capacul frontal al unității de finisare.



Executați o copiere de siguranță în funcția capsare pentru a verifica dacă operația de capsare se efectuează corect.

► [pagina 3-45](#)



UNITATEA DE FINISARE

Acest aparat poate sorta foile de hârtie prin intercalarea fiecărui set de hârtie. În caz de nevoie, poate capsă fiecare set. Pentru a perfora hârtiile tipărite, instalați modulul opțional de perforare.

DENUMIRILE PIESELOR

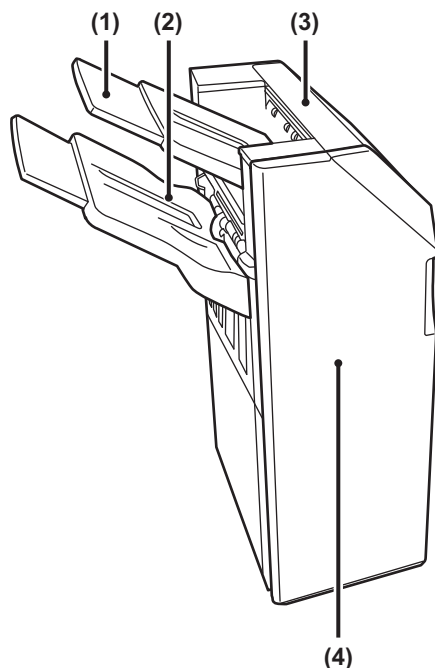

(1) Tavă de ieșire (tavă superioară)

Această tavă este glisantă. Pentru a tipări pe hârtie de mari dimensiuni, precum A3 (11" x 17"), extindeți tava.

(2) Tavă de ieșire (tavă inferioară)

Documentele rezultate capsate și decalate sunt scoase în această tavă. Această tavă este glisantă. Pentru a tipări pe hârtie de mari dimensiuni, precum A3 (11" x 17"), extindeți tava.

(3) Capac superior

Deschideți acest capac pentru a elimina o coală alimentată incorect.

(4) Coperta din față

Deschideți acest capac pentru a înlocui cartușul cu capse a remedia un blocaj de capse sau a îndepărta hârtia alimentată incorect.



- Pentru a instala o unitate de finisare, sunt necesare o unitate de transmitere coli sau o unitate de îndoire și un stand/sertar pentru 550/2x550/3x550/550&2100 coli de hârtie.
- O unitate de finisare nu poate fi instalată simultan cu o unitate de finisare internă, o unitate de finisare (modul de stivuire de mari dimensiuni), o unitate de finisare cu capsare tip broșură sau o unitate de finisare cu capsare tip broșură (modul de stivuire de mari dimensiuni).
- Nu așezați obiecte grele pe unitatea de finisare și nu apăsați pe aceasta.
- Aveți grijă când porniți echipamentul și când tipăriți, deoarece tava se poate deplasa în sus și în jos.



CONSUMABILE

Unitatea de finisare (mod de stivuire de mari dimensiuni) necesită următorul cartuș de capse:

Cartuș de capse (aproximativ 5000 de capse per cartuș x trei cartușe)

MX-SCX1

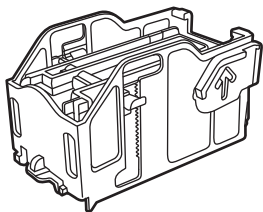



ÎNTREȚINEREA UNITĂȚII DE FINISARE

Dacă s-au terminat capsulele din cartușul cu capsule, pe panoul operațional va fi afișat un mesaj. Pentru a înlocui cartușul cu capsule, urmați indicațiile din procedura de operare.

Înlocuirea cartușului de capsare

1

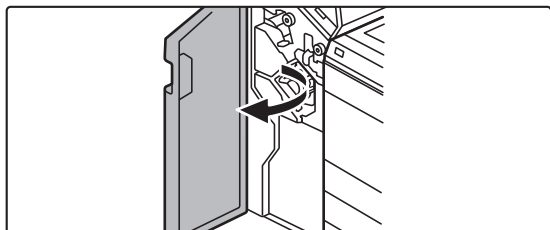

Deschideți capacul frontal.

2

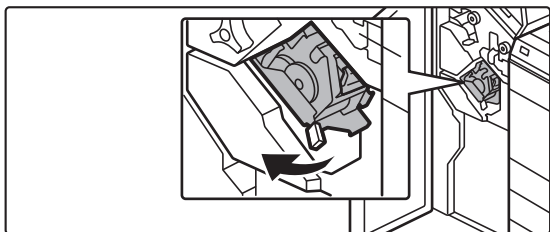

Scoateți unitatea de capsare.

3

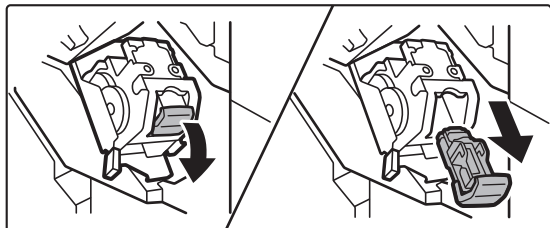

Scoateți cutia de capsule.

4

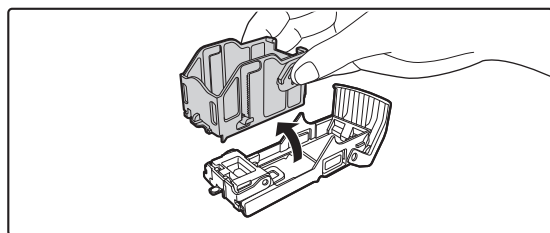

Scoateți cartușul gol și suportul pentru capsule.



5

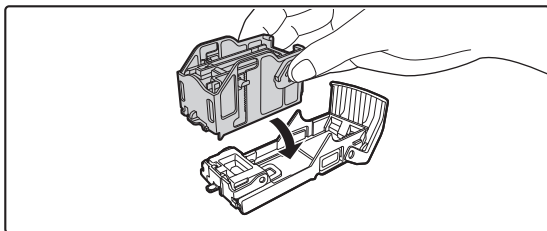

Introduceți un cartuș nou cu capse în suportul pentru capse, așa cum este prezentat în figură.

Împingeți cartușul cu capse până când se fixează printr-un clic.

6

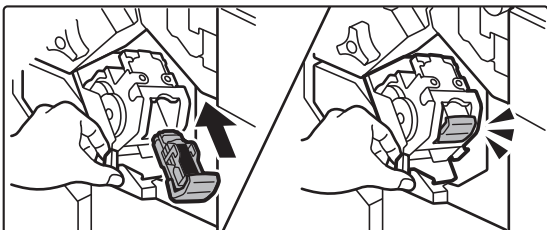

Împingeți ferm cutia de capse spre înapoi.

Împingeți cutia de capse până când se fixează printr-un clic.

7

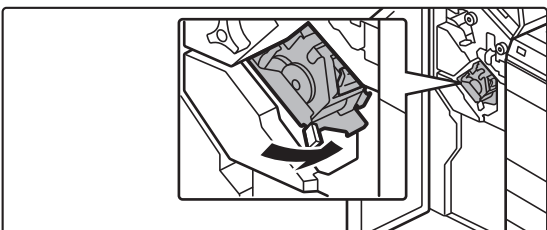

Înlocuiți unitatea de capsare.

8



Închideți capacul frontal.



Executați o copiere de siguranță în funcția capsare pentru a verifica dacă operația de capsare se efectuează corect.

► [pagina 3-45](#)



UNITATE DE FINISARE (MODUL DE STIVUIRE DE MARI DIMENSIUNI)

Acest aparat poate sorta foile de hârtie prin intercalarea fiecărui set de hârtie. În caz de nevoie, poate capsă fiecare set. De asemenea, puteți efectua manual capsarea. Pentru a perfora hârtile tipărite, instalați modulul opțional de perforare.

DENUMIRILE PIESELOR

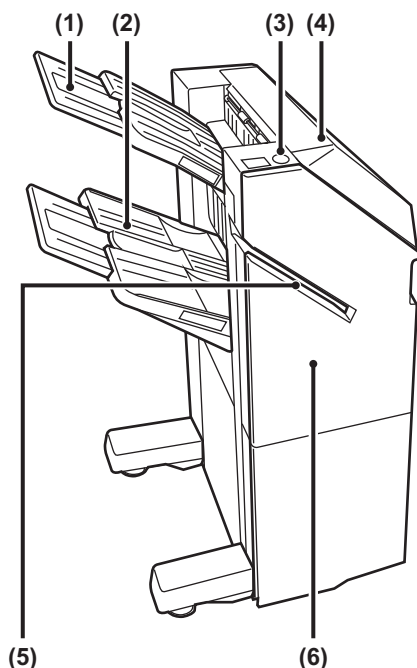

- (1) **Tavă de ieșire (tavă superioară)**
Această tavă este glisantă. Pentru a tipări pe hârtie de mari dimensiuni, precum A3 (11" x 17"), extindeți tava.
- (2) **Tavă de ieșire (tavă inferioară)**
Documentele rezultate capsate și decalate sunt scoase în această tavă.
Această tavă este glisantă. Pentru a tipări pe hârtie de mari dimensiuni, precum A3 (11" x 17"), extindeți tava.
- (3) **Tastă pentru capsare manuală**
Apăsăți pentru a efectua capsarea manuală.
- (4) **Capac superior**
Deschideți acest capac pentru a elimina o coală alimentată incorect.
- (5) **Fantă de inserție**
Așezați în această fantă hârtia pe care doriți să o capsăți. Grosime maximă 9 mm.
- (6) **Coperta din față**
Deschideți acest capac pentru a înlocui cartușul cu capse a remedia un blocaj de capse sau a îndepărta hârtia alimentată incorect.



- Pentru a instala o unitate de finisare, sunt necesare o unitate de transmitere coli și un stand/sertar pentru coli de hârtie de 550/2x550/3x550/550&2100.
- O unitate de finisare (modul de stivuire de mari dimensiuni) nu poate fi instalată simultan cu o unitate de finisare internă, o unitate de finisare, o unitate de finisare cu capsare tip broșură sau o unitate de finisare cu capsare tip broșură (modul de stivuire de mari dimensiuni).
- Nu așezați obiecte grele pe unitatea de finisare (modul de stivuire de mari dimensiuni) și nu exercitați presiune mare asupra unității de finisare (modul de stivuire de mari dimensiuni).
- Aveți grijă când porniți echipamentul și când tipăriți, deoarece tava se poate deplasa în sus și în jos.



CUM SĂ CAPSAȚI MANUAL

Puteți efectua manual capsarea.

Asigurați-vă că tasta pentru capsare manuală este aprinsă în culoarea verde.

1

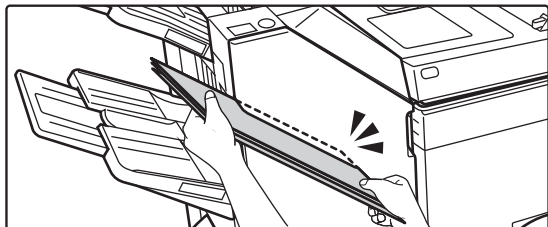

Așezați în fanta de inserție hârtia pe care doriți să o capsăți.

Când așezați hârtia, tasta pentru capsare manuală luminează intermitent în culoarea verde.

După două secunde, capsarea este începută automat.



- Pentru a capsă înaintea orei de începere a capsării automate, apăsați tasta pentru capsare manuală.

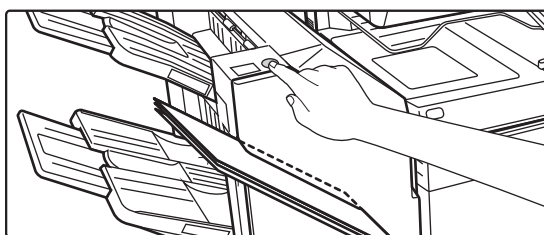

- Capsarea manuală nu poate fi executată în timpul unei activități de capsare.
- Capsarea manuală nu poate fi executată în timpul modului de oprire automată.

Relația dintre orientarea hârtiei și rezultatul capsării

| Hârtie | Orientarea hârtiei atunci când este introdusă | După capsare |
|--------|---|--------------|
| | | |
| | | |



CONSUMABILE

Unitatea de finisare (mod de stivuire de mari dimensiuni) necesită următorul cartuș de capse:

Cartuș de capse (aproximativ 5000 de capse per cartuș x trei cartușe)

MX-SC11

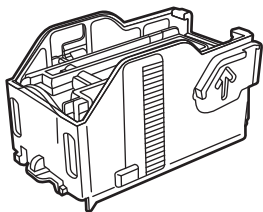

ÎNTREȚINEREA UNITĂȚII DE FINISARE (MODUL DE STIVUIRE DE MARI DIMENSIUNI)

Dacă s-au terminat capsele din cartușul cu capse, pe panoul operațional va fi afișat un mesaj. Pentru a înlocui cartușul cu capse, urmați indicațiile din procedura de operare.

Înlocuirea cartușului de capsare

1

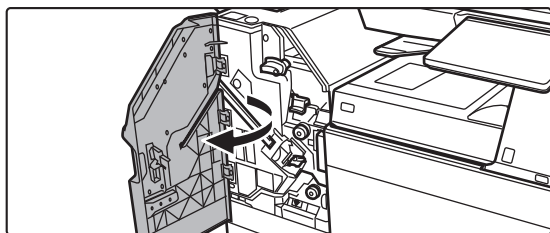

Deschideți capacul frontal.

2

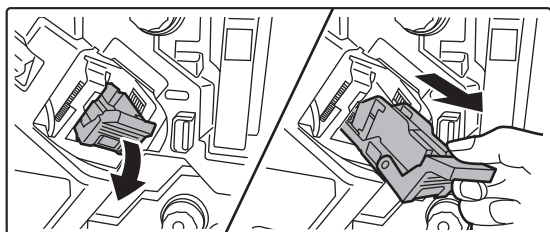

Scoateți cutia de capse.

3

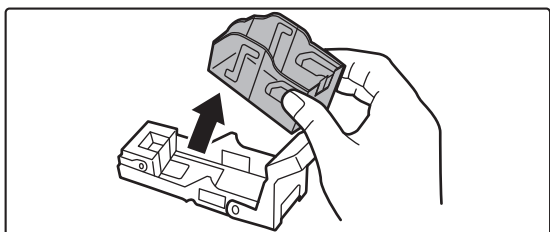

Înlocuiți cartușul de capse gol.



4

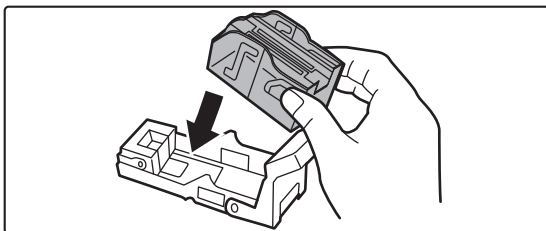

Introduceți un cartuș nou cu capse în cutia de capse.

Împingeți cartușul cu capse până când se fixează printr-un clic.

5

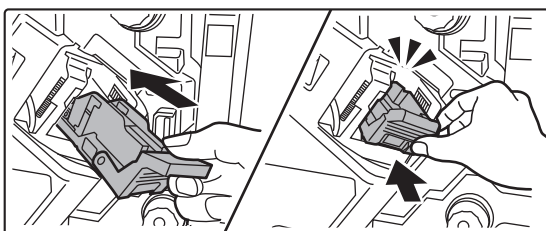

Împingeți ferm cutia de capse spre înapoi.

Împingeți cutia de capse până când se fixează printr-un clic.

6

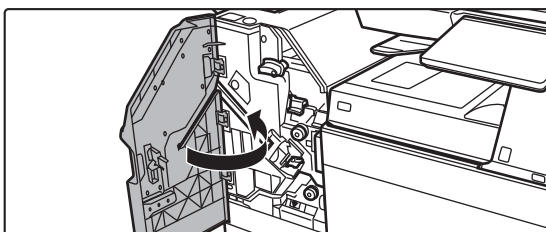

Închideți capacul frontal.



Executați o copiere de siguranță în funcția capsare pentru a verifica dacă operația de capsare se efectuează corect.
[► pagina 3-45](#)



UNITATE DE FINISARE ȘI LEGARE CU CAPSARE PE MIJLOC

Acesta include funcția offset care sortează hârtia prin intercalarea fiecărui set de hârtie, funcția sortare capsare care capsează fiecare set de coli tipărite, funcția de capsare pe mijloc care capsează în mod automat mijlocul colilor și le împătură în două și funcția de împăturare a hârtiei care împătură hârtia în două.

Pentru a perfora hârtiile tipărite, instalați modulul opțional de perforare.

DENUMIRILE PIESELOR

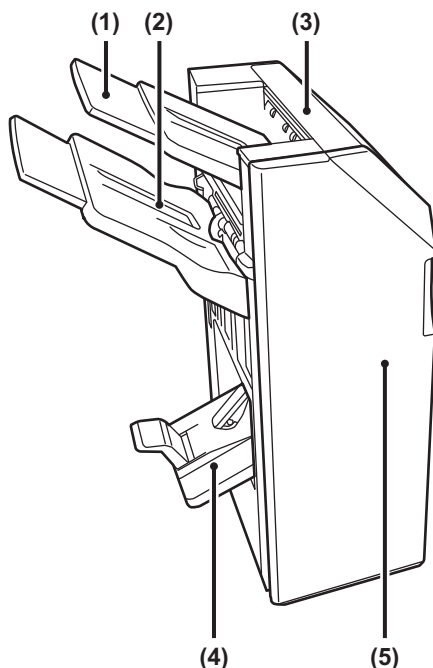

- (1) **Tavă de ieșire (tavă superioară)**
Această tavă este glisantă. Pentru a tipări pe hârtie de mari dimensiuni, precum A3 (11" x 17"), extindeți tava.
- (2) **Tavă de ieșire (tavă inferioară)**
Documentele rezultate capsate și decalate sunt scoase în această tavă.
Această tavă este glisantă. Pentru a tipări pe hârtie de mari dimensiuni, precum A3 (11" x 17"), extindeți tava.
- (3) **Capac superior**
Deschideți acest capac pentru a elimina o coală alimentată incorect.
- (4) **Tavă pentru coli capsate pe mijloc**
Colile legate și capsate sunt livrate în această tavă.
- (5) **Coperta din față**
Deschideți acest capac pentru a înlocui cartușul cu capse, a remedia un blocaj de capse sau a îndepărta hârtia alimentată incorect.



- Pentru a instala o unitate de finisare, sunt necesare o unitate de transmitere coli și un stand/sertar pentru 550/2x550/3x550/ 550&2100 coli de hârtie.
- Nu puneți obiecte grele pe unitatea de finisare cu capsare și nu exercitați presiune mare asupra unității de finisare și legare cu capsare pe mijloc.
- Aveți grijă când porniți echipamentul și când tipăriți, deoarece tava se poate deplasa în sus și în jos.
- O unitate de finisare cu capsare tip broșură nu poate fi instalată simultan cu o unitate de finisare internă, o unitate de finisare, o unitate de finisare (modul de stivuire de mari dimensiuni) sau o unitate de finisare cu capsare tip broșură (modul de stivuire de mari dimensiuni).



CONSUMABILE

Unitatea de finisare și legare cu capsare pe mijloc funcționează cu următorul cartuș de capse:

Cartuș de capse (aproximativ 5000 de capse per cartuș x trei cartușe)

AR-SC2

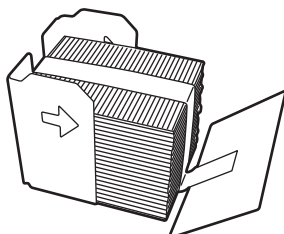

ÎNTREȚINEREA UNITĂȚII DE FINISARE ȘI LEGARE CU CAPSARE PE MIJLOC

Dacă s-au terminat capsele din cartușul cu capse, pe panoul operațional va fi afișat un mesaj. Pentru a înlocui cartușul cu capse, urmați indicațiile din procedura de operare.

1

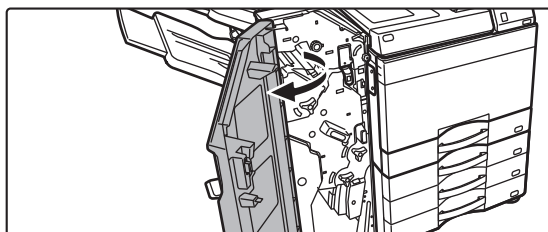

Deschideți capacul frontal.

2

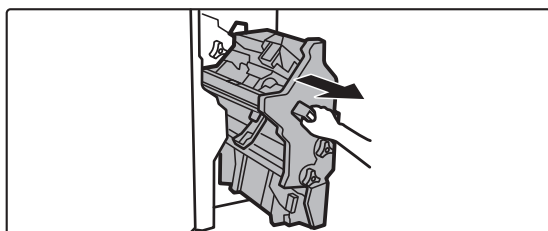

Trageți de mâner și scoateți unitatea de capse.

Trageți-o ușor în afară până se oprește.



3

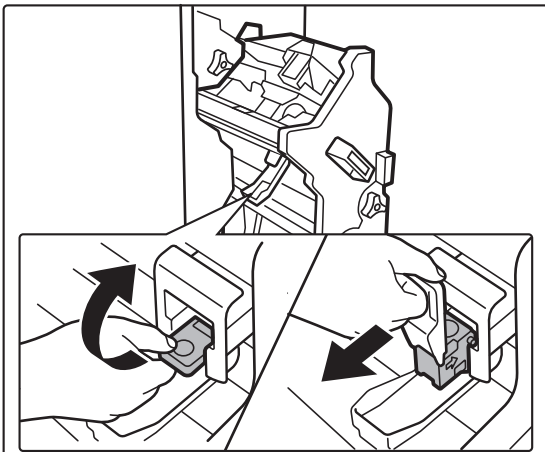

Apăsați în jos mânerul de deblocare a cutiei de capse și îndepărtați cutia.

4

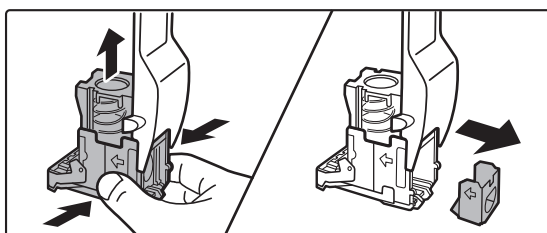

Scoateți cartușul gol și suportul pentru capse.

5

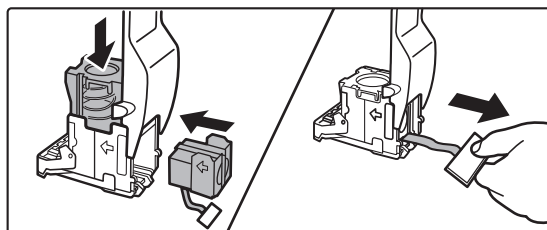

Introduceți un cartuș nou cu capse în suportul pentru capse, așa cum este prezentat în figură.

Împingeți cartușul cu capse până când se fixează printr-un clic.

După introducerea cartușului de capse, trageți în afară sigiliul care susține capsele.



Nu înlăturați sigiliul din cartuș înainte de a introduce cartușul în cutie.

6

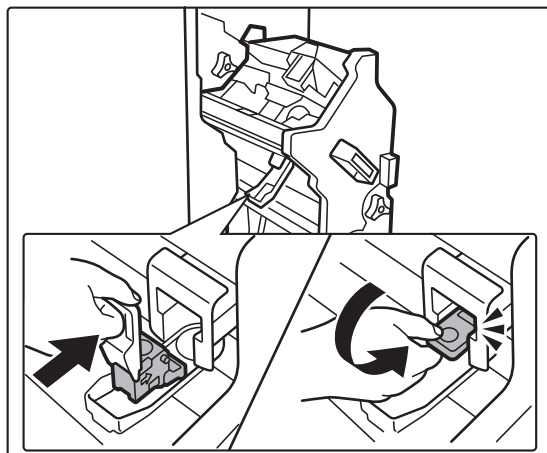

Atașați cutia de capse.

Împingeți cutia de capse până când se fixează printr-un clic.



7

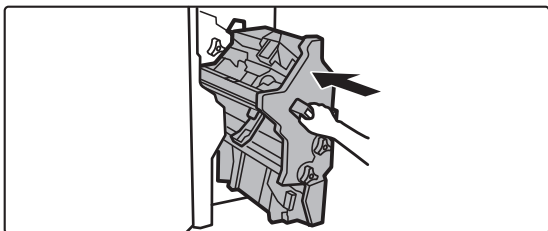

Împingeți înapoi unitatea de capsare.

8

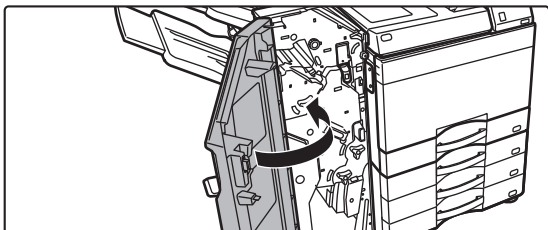

Închideți capacul frontal.



Executați o copiere de siguranță în funcția capsare pentru a verifica dacă operația de capsare se efectuează corect.
[► pagina 3-45](#)



UNITATE DE FINISARE CU CAPSARE TIP BROȘURĂ (MODUL DE STIVUIRE DE MARI DIMENSIUNI)

Acesta include funcția offset care sortează hârtia prin intercalarea fiecărui set de hârtie, funcția sortare capsare care capsează fiecare set de coli tipărite, funcția de capsare pe mijloc care capsează în mod automat mijlocul colilor și le împătură în două și funcția de împăturare a hârtiei care împătură hârtia în două. De asemenea, puteți efectua manual capsarea.

Pentru a perfora hârtiile tipărite, instalați modulul opțional de perforare.

DENUMIRILE PIESELOR

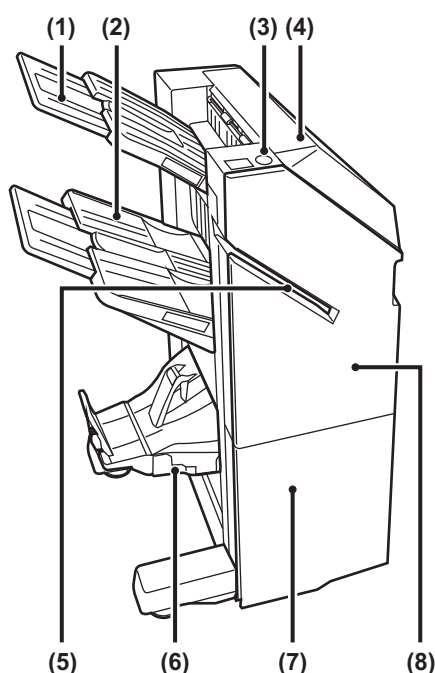

- (1) **Tavă de ieșire (tavă superioară)**
Această tavă este glisantă. Pentru a tipări pe hârtie de mari dimensiuni, precum A3 (11" x 17"), extindeți tava.
- (2) **Tavă de ieșire (tavă inferioară)**
Documentele rezultate capsate și decalate sunt scoase în această tavă.
Această tavă este glisantă. Pentru a tipări pe hârtie de mari dimensiuni, precum A3 (11" x 17"), extindeți tava.
- (3) **Tastă pentru capsare manuală**
Apăsăți pentru a efectua capsarea manuală.
- (4) **Capac superior**
Deschideți acest capac pentru a elimina o coală alimentată incorect.
- (5) **Fantă de inserție**
Așezați în această fantă hârtia pe care doriți să o capsăți. Grosime maximă 9 mm.
- (6) **Tavă pentru coli capsate pe mijloc**
Colile legate și capsate sunt livrate în această tavă.
- (7) **Capac frontal jos**
Deschideți acest capac pentru a înlocui cartușul cu capse, a remedia un blocaj de capse sau a îndepărta hârtia alimentată incorect.
- (8) **Capac frontal sus**
Deschideți acest capac pentru a înlocui cartușul cu capse, a remedia un blocaj de capse sau a îndepărta hârtia alimentată incorect.



- Pentru a instala o unitate de finisare cu capsare tip broșură (modul de stivuire de mari dimensiuni), sunt necesare o unitate de transmitere coli și un stand/sertar pentru 550/2x550/3x550/550&2100 coli de hârtie.
- Nu puneți obiecte grele pe unitatea de finisare cu capsare tip broșură (modul de stivuire de mari dimensiuni) și nu exercitați presiune mare asupra unității de finisare și legare cu capsare pe mijloc (modul de stivuire de mari dimensiuni).
- Aveți grijă când porniți echipamentul și când tipăriți, deoarece tava se poate deplasa în sus și în jos.
- O unitate de finisare cu capsare tip broșură (modul de stivuire de mari dimensiuni) nu poate fi instalată simultan cu o unitate de finisare internă, o unitate de finisare, o unitate de finisare (modul de stivuire de mari dimensiuni) sau o unitate de finisare cu capsare tip broșură.



CUM SĂ CAPSAȚI MANUAL

Puteți efectua manual capsarea.

Asigurați-vă că tasta pentru capsare manuală este aprinsă în culoarea verde.

1

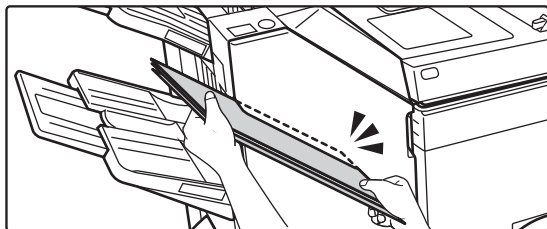

Așezați în fanta de inserție hârtia pe care doriți să o capsăți.

Când așezați hârtia, tasta pentru capsare manuală luminează intermitent în culoarea verde.

După două secunde, capsarea este începută automat.



- Pentru a capsă înaintea orei de începere a capsării automate, apăsați tasta pentru capsare manuală.

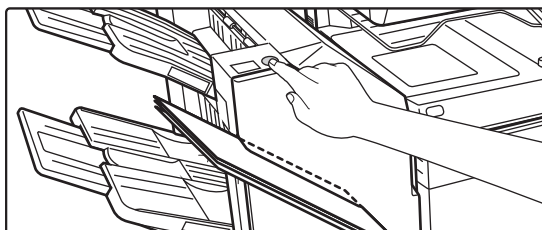

- Capsarea manuală nu poate fi executată în timpul unei activități de capsare.
- Capsarea manuală nu poate fi executată în timpul modului de oprire automată.

Relația dintre orientarea hârtiei și rezultatul capsării

| Hârtie | Orientarea hârtiei atunci când este introdusă | După capsare |
|--------|---|--------------|
| | | |
| | | |



CONSUMABILE

Unitatea de finisare și legare cu capsare la mijloc (modul de stivuire de mari dimensiuni) necesită următorul cartuș de capse:

Unitate de finisare

Cartuș de capse (aproximativ 5000 de capse per cartuș x trei cartușe)
MX-SC11

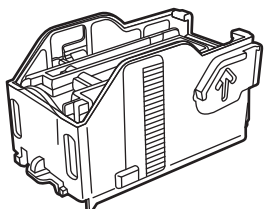

Unitate de capsare pe mijloc

Cartuș de capse (aproximativ 2000 de capse per cartuș x patru cartușe)
MX-SC12

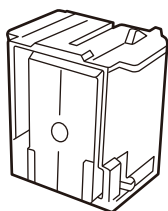



ÎNTREȚINEREA UNITĂȚII DE FINISARE CU CAPSARE TIP BROȘURĂ (MODUL DE STIVUIRE DE MARI DIMENSIUNI)

Dacă s-au terminat capsele din cartușul cu capse, pe panoul operațional va fi afișat un mesaj. Pentru a înlocui cartușul cu capse, urmați indicațiile din procedura de operare.

Înlocuirea cartușului de capse (unitatea de finisare)

1

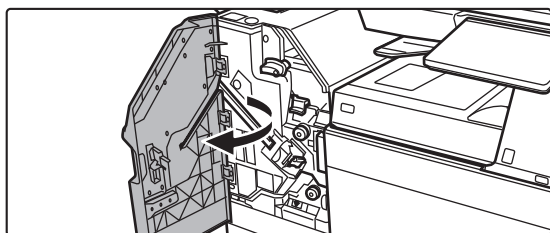

Deschideți capacul frontal superior.

2

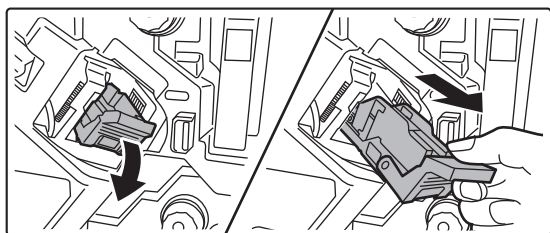

Scoateți cutia de capse.

3

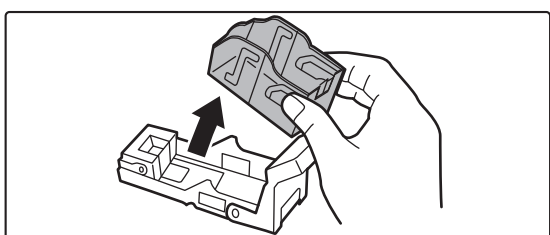

Înlocuiți cartușul de capse gol.

4

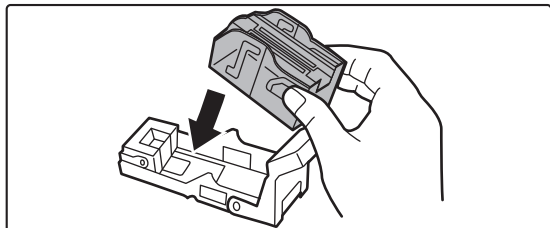

Introduceți un cartuș nou cu capse în cutia de capse.

Împingeți cartușul cu capse până când se fixează printr-un clic.



5

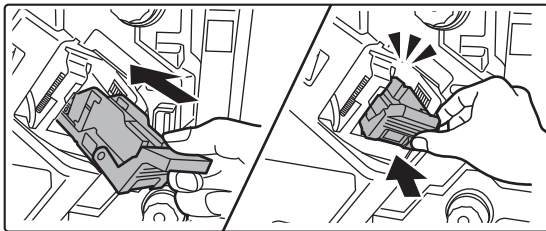

Împingeți ferm cutia de capse spre înapoi.

Împingeți cutia de capse până când se fixează printr-un clic.

6

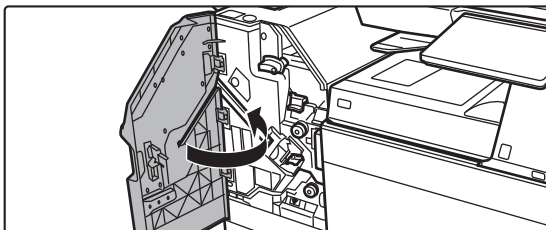

Închideți capacul frontal superior.



Executați o copiere de siguranță în modul Sortare capsare pentru a verifica dacă operația de capsare se efectuează corect.

► [pagina 3-45](#)



Înlocuirea cartușului de capse (unitatea de capsare pe mijloc)

Înainte de a începe această procedură, îndepărtați toate colile tipărite din tava de ieșire a unității de finisare și capsare pe mijloc (modul de stivuire de mari dimensiuni). Nu realimentați colile tipărite înapoi în tava de ieșire.

1

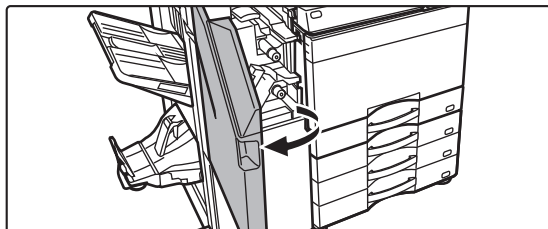

Deschideți capacul frontal superior.

2

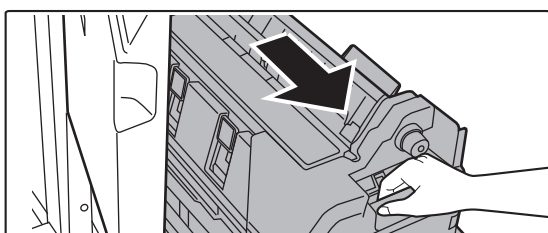

Trageți încet de capacul frontal jos până ce se oprește.

3

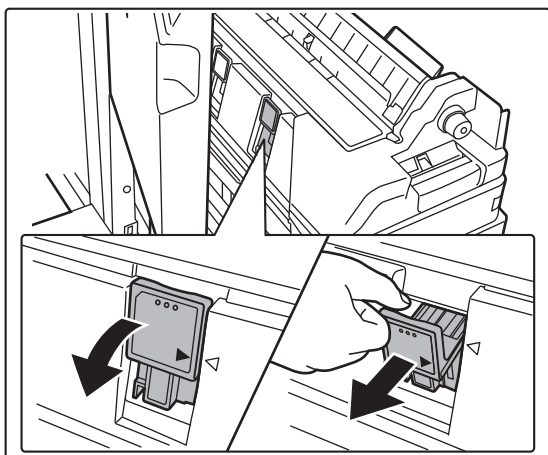

Scoateți cutia de capse.

4

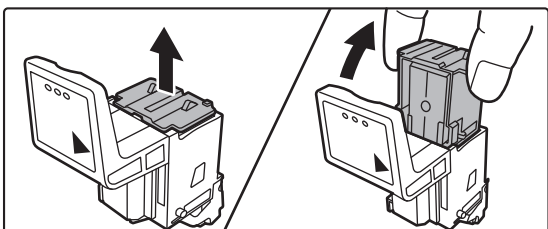

Înlocuiți cartușul de capse gol.



5

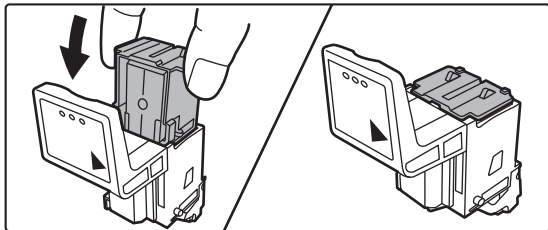

Introduceți un cartuș nou cu capse în cutia de capse.

Schimbați ambele cartușe de capse.

6

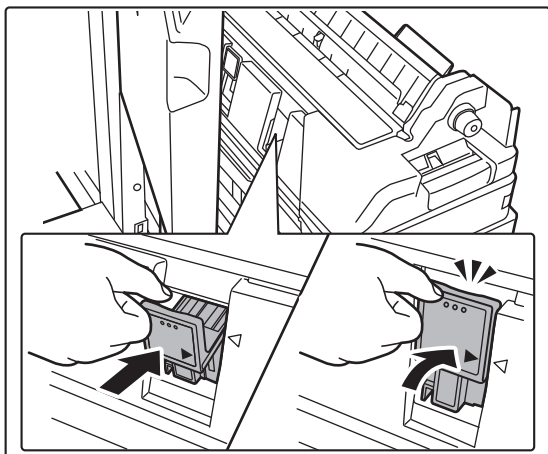

Împingeți ferm cutia de capse spre înapoi.

Împingeți cutia de capse până când se fixează printr-un clic.

7

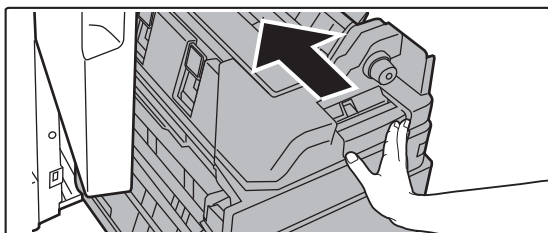

Împingeți la loc capacul frontal jos.

8



Închideți capacul frontal superior.

Când cartușul cu capse a fost înlocuit, capsarea este testată automat.



Executați un test de imprimare sau o copiere cu ajutorul funcției de capsare la mijloc pentru a verifica dacă operația de capsare se efectuează corect.

► [pagina 3-46](#)



MODULUL DE PERFORARE

Acest modul de perforare poate fi instalat pe o unitate de finisare interioară sau pe o unitate de finisare și legare cu capsare pe mijloc pentru a perfora găuri în colile de hârtie care urmează a fi tipărite.

ÎNDEPĂRTAREA REZIDUURILOR REZULTATE ÎN URMA PERFORĂRII

Reziduurile rezultate în urma perforării se strâng în cutia reziduală a perforatorului. Urmați procedura de operare pentru a înlocui reziduurile rezultate în urma perforării.

Unitate de finisare interioară instalată

1

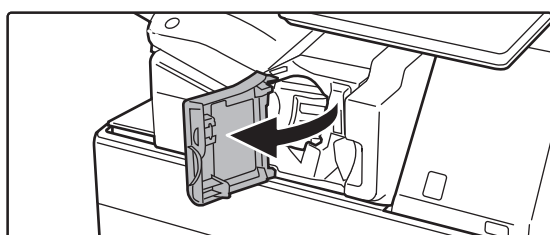

Deschideți capacul frontal al unității de finisare.

2

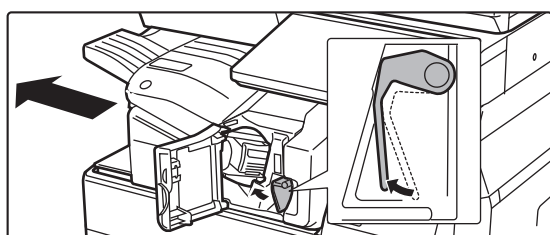

În timp ce apăsați mânerul către stânga, deplasați unitatea de finisare în aceeași direcție până se oprește.

3

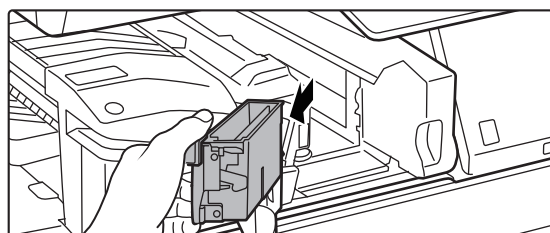

Prindeți mânerul cutiei reziduale a perforatorului, extrageți-o cu grijă și aruncați reziduurile.

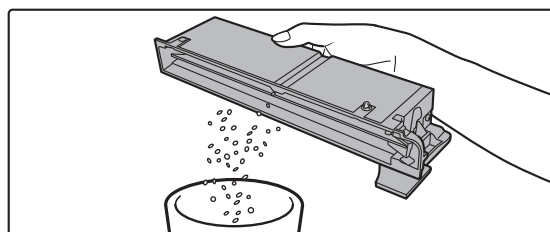



4

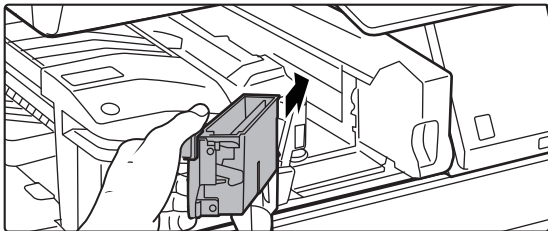

Înlocuiți cutia reziduală a perforatorului.

În cazul în care cutia reziduală a perforatorului nu este înlocuită corespunzător, tipărirea nu va fi posibilă cu ajutorul funcției de perforare.

5

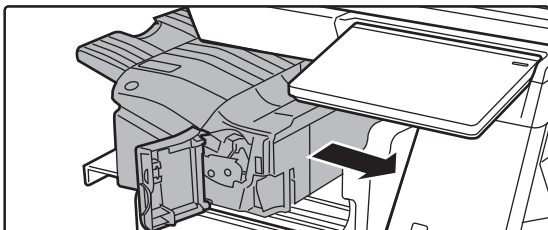

Glisați unitatea de finisare spre dreapta până când aceasta se oprește.

6

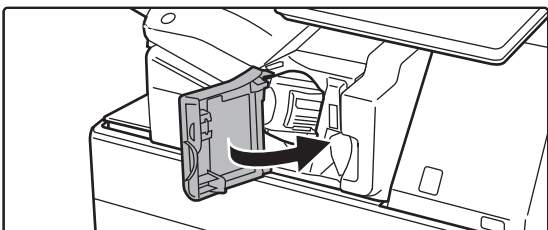

Închideți capacul frontal al unității de finisare.



Cu unitate de finisare instalată

1

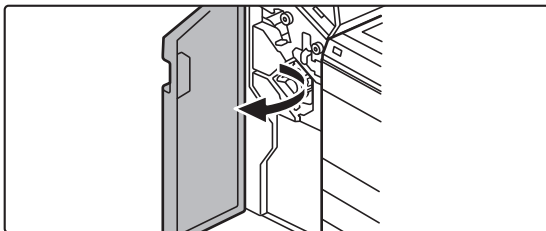

Deschideți capacul frontal.

2

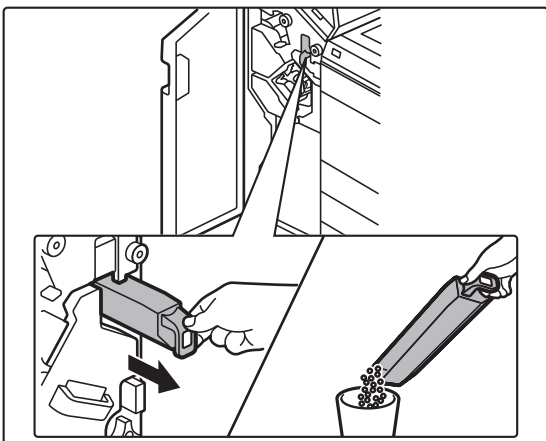

Extrageți cutia reziduală a perforatorului și aruncați reziduurile din aceasta.

3

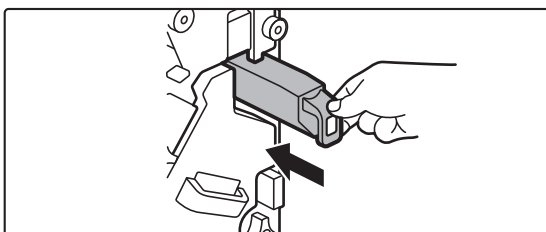

Înlocuiți cutia reziduală a perforatorului.

În cazul în care cutia reziduală a perforatorului nu este înlocuită corespunzător, tipărirea nu va fi posibilă cu ajutorul funcției de perforare.

4

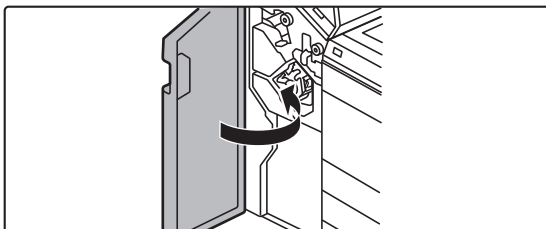

Închideți capacul frontal.



Unitate de finisare (modul de stivuire de mari dimensiuni) instalată

1

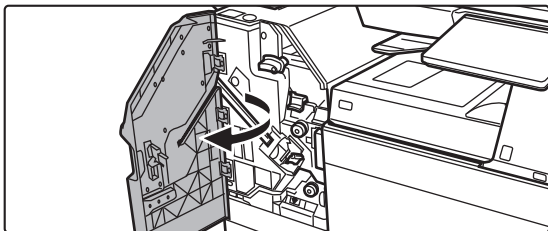

Deschideți capacul frontal.

2

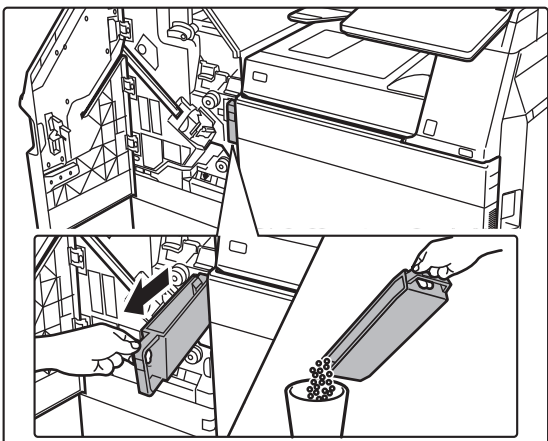

Extrageți cutia reziduală a perforatorului și aruncați reziduurile din aceasta.

3

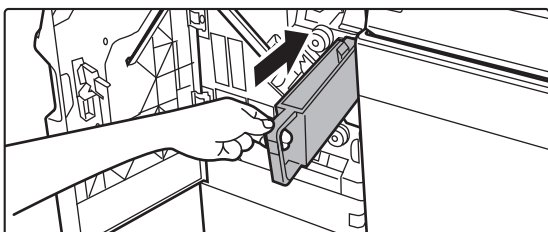

Înlocuiți cutia reziduală a perforatorului.

În cazul în care cutia reziduală a perforatorului nu este înlocuită corespunzător, tipărirea nu va fi posibilă cu ajutorul funcției de perforare.

4

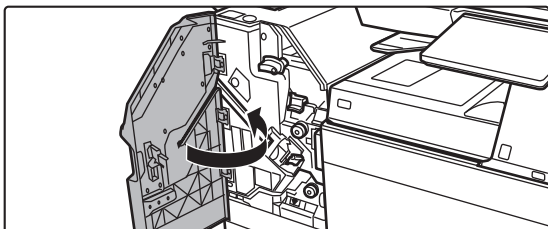

Închideți capacul frontal.



Unitate de finisare și legare cu capsare pe mijloc instalată

1

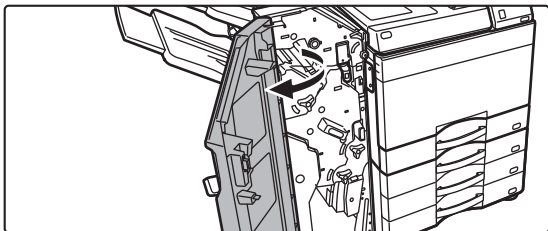

Deschideți capacul frontal.

2

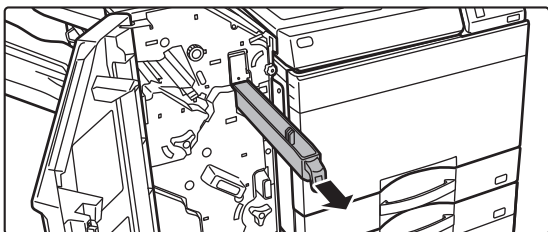

Extrageți cutia reziduală a perforatorului și aruncați reziduurile din aceasta.

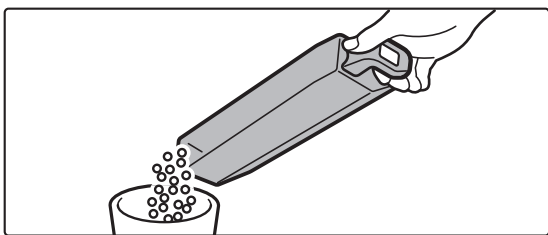

3

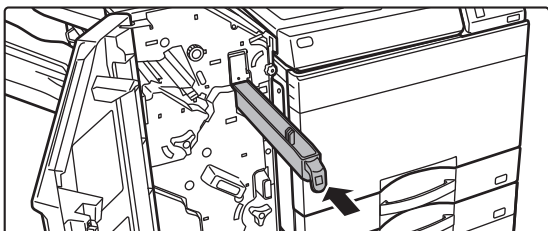

Înlocuiți cutia reziduală a perforatorului.

În cazul în care cutia reziduală a perforatorului nu este înlocuită corespunzător, tipărirea nu va fi posibilă cu ajutorul funcției de perforare.

4

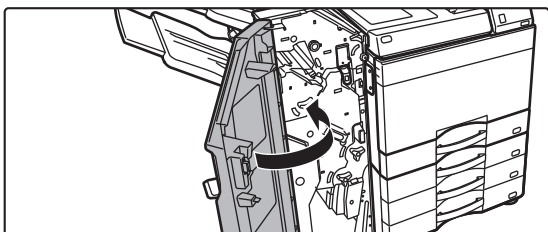

Închideți capacul frontal.



Unitate de finisare cu capsare tip broșură (modul de stivuire de mari dimensiuni) instalată

1

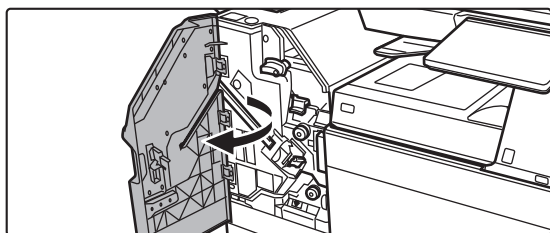

Deschideți capacul frontal.

2

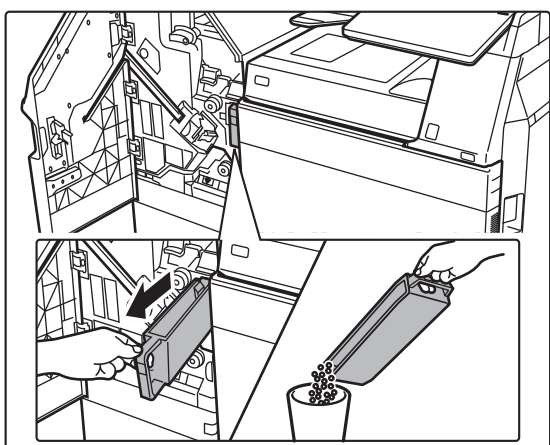

Extrageți cutia reziduală a perforatorului și aruncați reziduurile din aceasta.

3

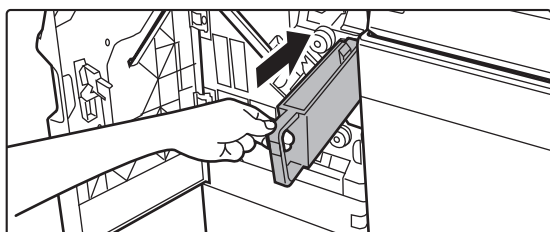

Înlocuiți cutia reziduală a perforatorului.

În cazul în care cutia reziduală a perforatorului nu este înlocuită corespunzător, tipărirea nu va fi posibilă cu ajutorul funcției de perforare.

4

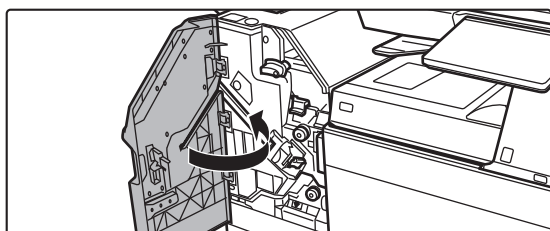

Închideți capacul frontal.



UNITATEA DE ÎNDOIRE

O unitate de îndoire poate fi utilizată pentru Îndoirea în Z, Îndoirea în C, Îndoirea acordeon și Îndoirea pe mijloc.

DENUMIRILE PIESELOR

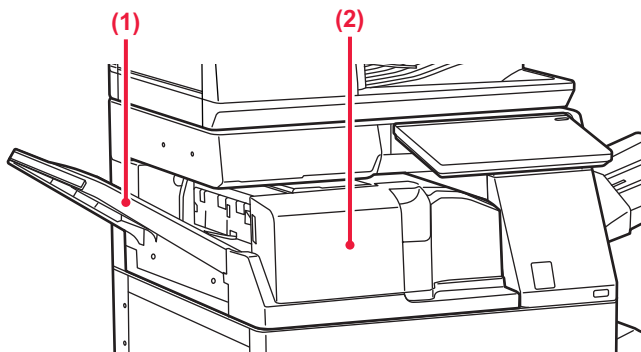

(1) Coperta din față

Deschideți acest capac pentru a elimina o coală alimentată incorect. Această tavă este glisantă. Pentru a tipări pe hârtie de mari dimensiuni, precum 11" x 17" (A3), extindeți tava.

(2) Tava de ieșire a unității de îndoire

Materialele de ieșire îndoite sunt livrate în această tavă.



ÎNTREȚINEREA

ÎNTREȚINEREA REGULATĂ

Pentru ca echipamentul să continue să asigure performanțe de vârf, curățați periodic echipamentul.



Nu utilizați spray-uri inflamabile pentru a curăța echipamentul. În interiorul echipamentului, gazul provenit de la spray poate intra în contact cu componentele electrice sau cu cuptorul și se poate produce un incendiu sau vă puteți electrocuta.



- Nu utilizați diluanți, benzen sau alți agenți de curățare volatili la curățarea echipamentului. Acestea pot degrada sau decolora carcasa.
- Utilizați o cârpă moale pentru a șterge cu atenție mizeria din zona aflată pe panoul operațional cu finisaj tip oglindă (prezentată în partea dreaptă). Dacă utilizați o cârpă aspră sau dacă frecați prea tare, suprafața se poate deteriora.

CURĂȚAREA GEAMULUI PENTRU DOCUMENTE ȘI A ALIMENTATORULUI AUTOMAT DE DOCUMENTE

Dacă geamul pentru documente sau contraplaca pentru documente de pe sticlă se murdărește, murdăria va apărea sub formă de pete, linii colorate sau linii albe în imaginea scanată. Mențineți aceste componente curate tot timpul.

Ștergeți componentele cu o lavetă curată și moale.

Dacă este necesar, înmuiați materialul în apă sau în puțin detergent neutru. Apoi, curățați cu o bucată de material moale uscat.

Exemple de linii în imagine



Geamul pentru documente

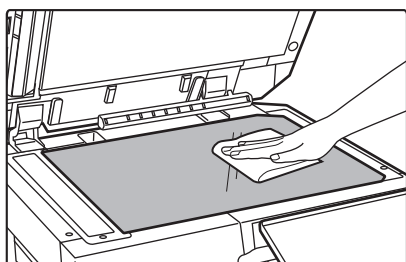

Contraplaca pentru documente

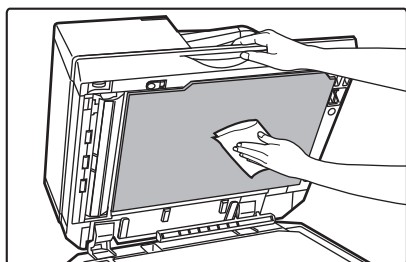



SUPRAFAȚA DE SCANARE

Dacă apar linii negre sau albe în imaginile scanate cu ajutorul alimentatorului automat de documente, curățați zona de scanare (geamul lung și subțire de lângă geamul pentru documente).

Pentru a curăța această suprafață, folosiți soluția de curățat sticlă din alimentatorul automat de documente. După utilizarea soluției de curățat sticlă, nu uitați să o puneți înapoi la locul ei.



La utilizarea BP-55C26 / BP-70C31 / BP-70C36 / BP-70C45 / BP-70C55 / BP-70C65

1

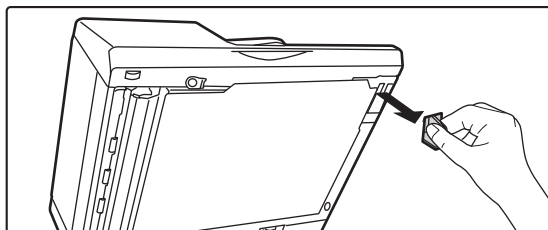

Deschideți alimentatorul automat de documente și îndepărtați soluția de curățat sticlă.

2

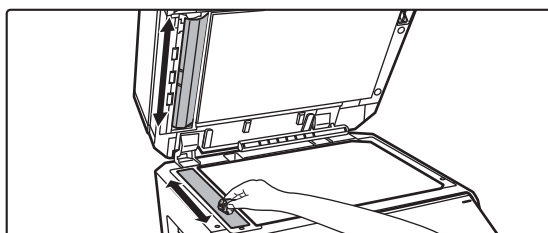

Curățați zona de scanare de pe geamul pentru documente cu soluția de curățat sticlă.

O suprafață de scanare este pe geamul pentru documente, iar cealaltă este în interiorul alimentatorului automat de documente.

3

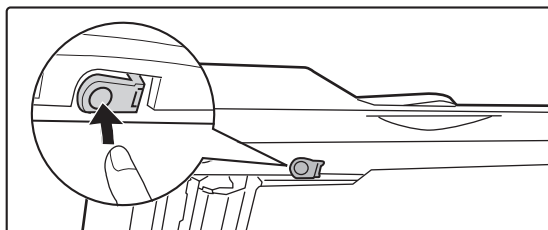

Deschideți capacul suprafeței de scanare de pe alimentatorul automat de documente.

Apăsați comutatorul de eliberare pentru a elibera capacul.

4

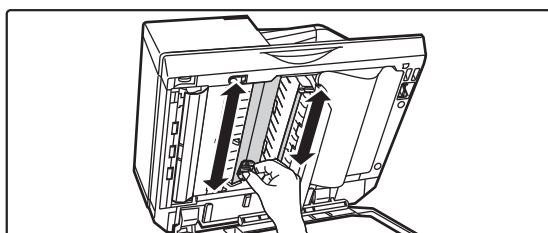

Curățați suprafața de scanare din alimentatorul automat de documente.



5

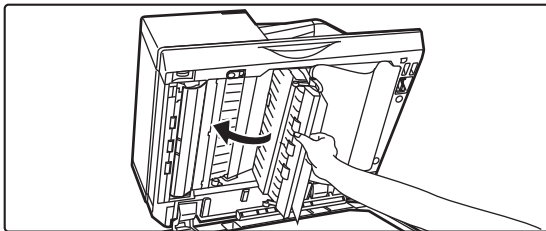

Închideți capacul.

6

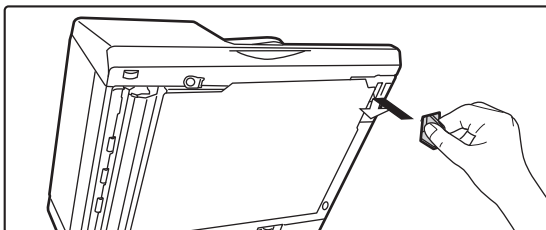

Înlocuiți soluția de curățat sticlă.



La utilizarea BP-50C26 / BP-50C31 / BP-50C36 / BP-50C45 / BP-50C55 / BP-50C65 / BP-60C31 / BP-60C36 / BP-60C45

1

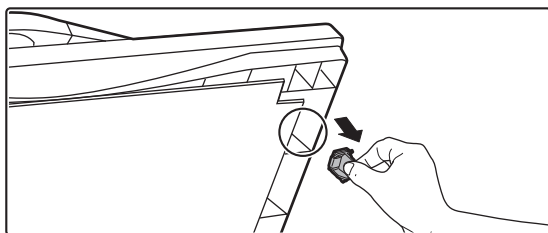

Deschideți alimentatorul automat de documente și îndepărtați soluția de curățat sticlă.

2

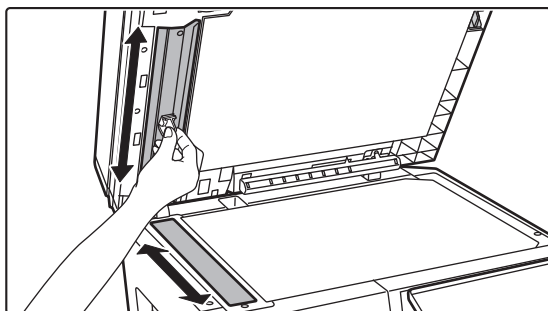

Curățați zona de scanare de pe geamul pentru documente cu soluția de curățat sticlă.

3

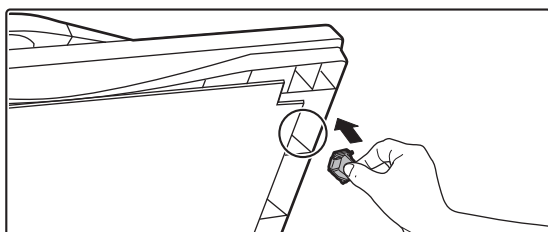

Înlocuiți soluția de curățat sticlă.



CURĂȚAREA UNITĂȚII LASER

Dacă unitatea laser din interiorul echipamentului se murdărește, în imaginea tipărită pot apărea diverse modele de linii (colorate).

Identificarea liniilor (colorate) care apar dacă unitatea laser este murdară

- Liniile colorate apar întotdeauna în același loc. (Liniile nu sunt niciodată negre.)
- Liniile color sunt paralele cu direcția de alimentare a hârtiei.
- Liniile colorate apar nu doar pe paginile copiate ci și pe paginile tipărite de pe un computer. (Aceleași linii apar atât pe copii cât și pe paginile tipărite.)

Dacă apar condiții similare celor de mai sus, curățați unitatea laser conform explicațiilor de mai jos.

1

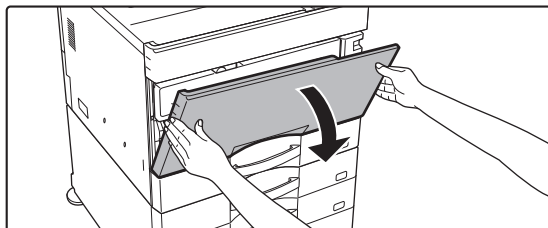

Deschideți capacul frontal.

Deschideți apăsând părțile convexe pe ambele părți.



Atunci când un finisher (Tavă de mare capacitate) sau un finisher cu capsare tip broșură (Tavă de mare capacitate) este instalată la BP-50C55/BP-50C65/BP-70C55/BP-70C65, deschideți capacul frontal de la finisher (Tavă de mare capacitate) sau capacul frontal de sus de la finisher-ul cu capsare tip broșură (Tavă de mare capacitate) înainte de a deschide capacul frontal al echipamentului.

2

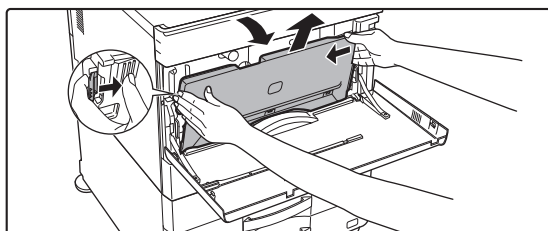

Îndepărtați recipientul de colectare a tonerului.

Întindeți în prealabil un ziar sau ceva asemănător în locul în care veți așeza recipientul de colectare a tonerului. Apăsăți butoanele de eliberare de pe părțile laterale ale recipientului de colectare a tonerului, împingeți recipientul de colectare a tonerului în jos până când recipientul de colectare a tonerului se oprește, apoi ridicați-l încet pentru a-l scoate.



- Nu atingeți cablurile sau conectorii interni.
- Recipientul de recuperare a tonerului trebuie așezat în poziție verticală, nu orizontal.

3

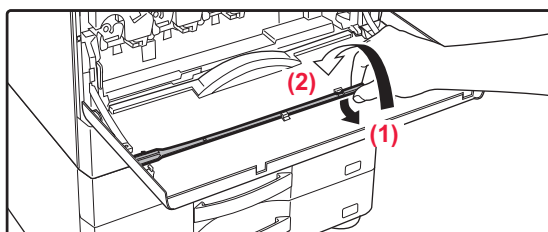

Scoateți dispozitivul de curățare pentru unitatea laser.

Dispozitivul de curățare este atașat la capacul frontal.

- (1) Trageți de partea dreaptă a instrumentului de curățare pentru a-l scoate din cârlig.
- (2) Așezați-l deasupra cârligului pentru a-l plasa pe partea posterioară.
- (3) Rotiți instrumentul de curățare în jurul cilindrului pentru a-l desprinde din cârligul din partea stângă.

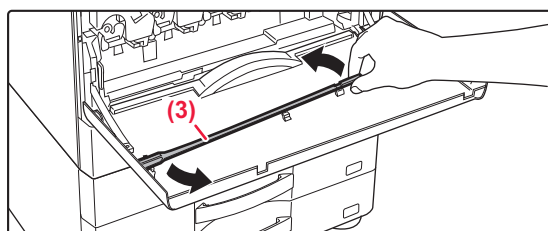



4

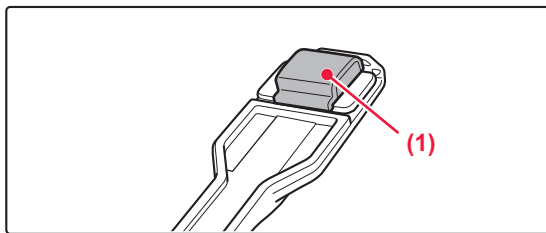

Asigurați-vă că elementul de curățare din vârful dispozitivului de curățare nu este murdar.

În cazul în care elementul de curățare este murdar, îndepărtați-l de pe dispozitivul de curățare și înlocuiți-l cu un altul curat.

Pentru procedura de înlocuire a elementului de curățare, consultați pașii 5 - 7. În cazul în care elementul de curățare nu este murdar, mergeți la pasul 8.

5

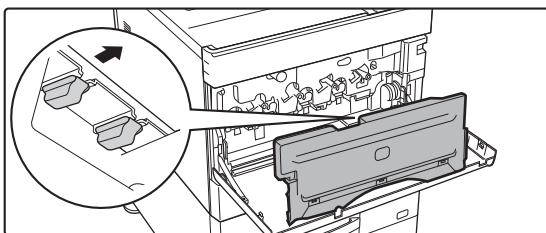

Scoateți un element de curățare de rezervă de pe recipientul de colectare a tonerului.

Elementele de curățare de rezervă sunt depozitate pe recipientul de colectare a tonerului. Prindeți capătul elementului de curățare și scoateți-l de pe recipientul de colectare a tonerului.

Îndepărtați elementul de curățare murdar de pe vârful dispozitivului de curățare.

6

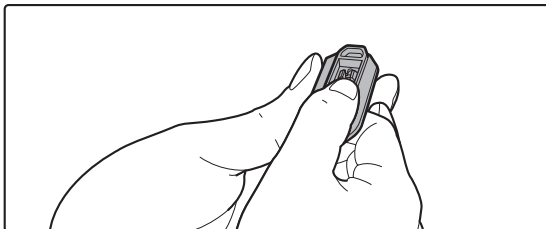
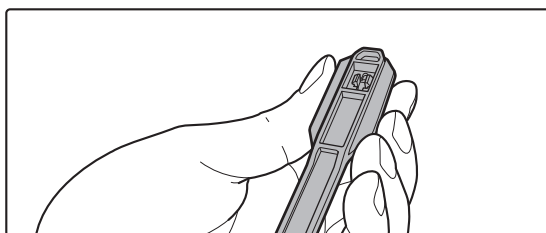

Îndepărtați elementul de curățare murdar de pe vârful dispozitivului de curățare.

- (1) Țineți ferm de instrument în poziția în care este atașat elementul de curățare.
- (2) Folosiți-vă cealaltă mână pentru a apăsa pe cârligul care menține elementul de curățare în poziție și îndepărtați-l.



Puneți elementul de curățare înlocuit înapoi pe recipientul de colectare a tonerului.



7

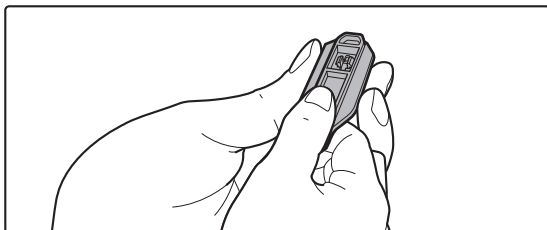
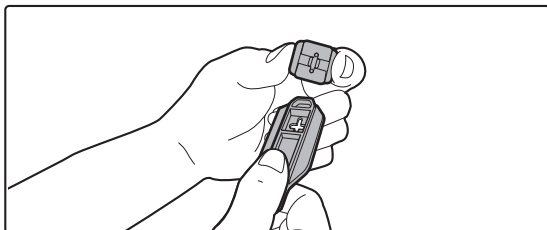

Montați noul element de curățare pe dispozitivul de curățare.

- (1) Aliniați cârligul elementului de curățare cu orificiul de fixare din dispozitivul de curățare.
- (2) Prindeți cu fermitate elementul de curățare și împingeți dispozitivul de curățare.

8

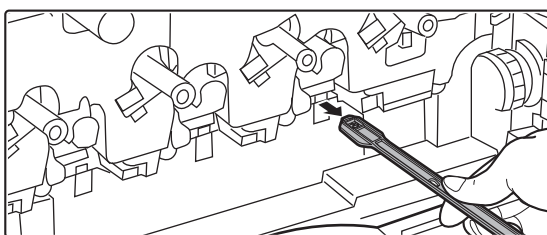
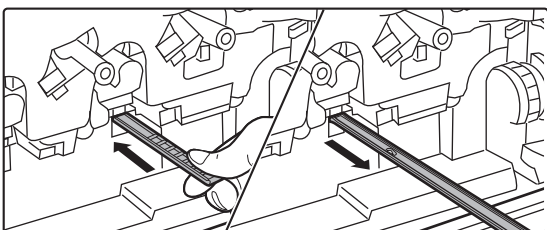
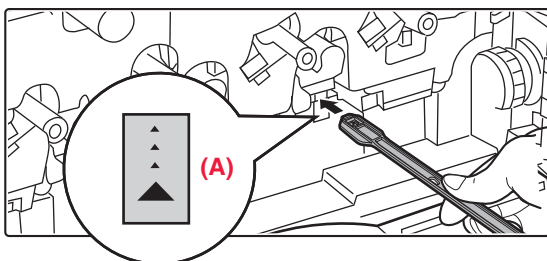

Curățați unitatea laser.

- (1) **Orientați elementul de curățare în jos și introduceți ușor instrumentul în orificiul pe care doriți să îl curățați.**
Elementul de curățare trebuie să fie mereu îndreptat în jos.
Etichete similare cu (A) sunt atașate suprafețelor care necesită curățare.
- (2) **Introduceți dispozitivul de curățare până la capăt în orificiu și apoi scoateți-l din nou afară.**
Scoateți dispozitivul de curățare până când simțiți că instrumentul părăsește suprafața de curățare a unității laser.
- (3) **Repețiți pasul 2 de două sau de trei ori și apoi scoateți dispozitivul de curățare.**



Nu atingeți cablurile sau conectorii interni.



9

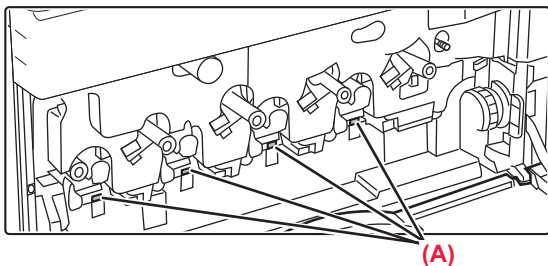

Repetăți pasul 8 pentru a curăța toate orificiile (4 orificii) ale unității laser.

Unitatea laser este curățată în patru locații, inclusiv locația curățată în pasul 8. Curățați toate orificiile.

10

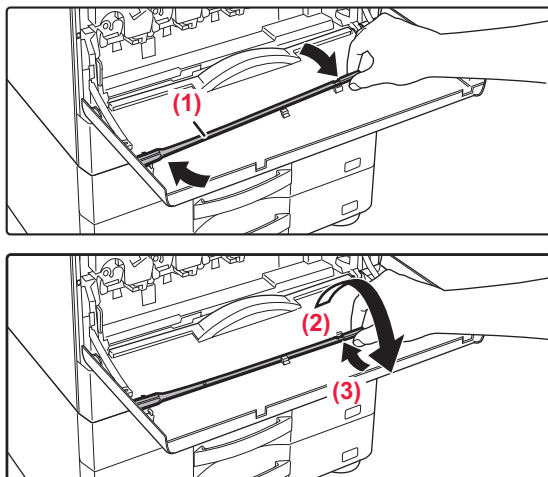

Înlocuiți dispozitivul de curățare.

- (1) Aplicați dispozitivul de curățare pe cilindru pentru a-l roti în jurul acestuia și apoi plasați muchia (latura de curățare) pe cârligul din partea stângă.
- (2) Puneți partea dreaptă a dispozitivului de curățare deasupra cârligului pentru a-l monta pe partea laterală.
- (3) Rotiți dispozitivul de curățare pe cârlig.

11

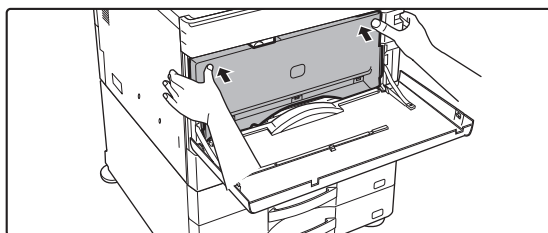

Împingeți recipientul de colectare a tonerului în echipament.

Împingeți până când auziți un declic, indicându-vă faptul că sunt activate blocajele din stânga și dreapta.

12

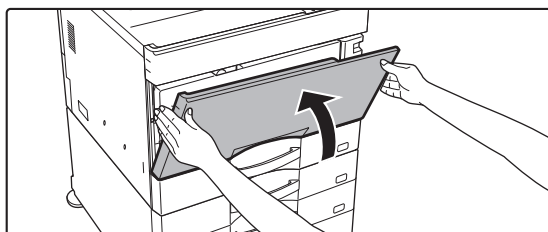

Închideți capacul frontal.

Țineți de ambele părți și închideți.

CURĂȚAREA ROLEI DE ALIMENTARE A TĂVII MANUALE

Dacă au loc alimentări greșite frecvent când alimentați plicuri sau hârtie groasă prin tava manuală, ștergeți suprafața rolei de alimentare cu o bucată de material moale curată umezită cu apă sau detergent neutru.

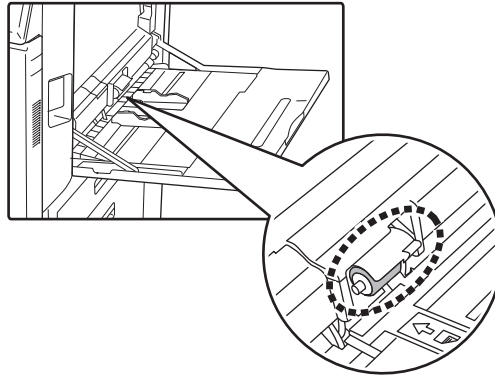



CURĂȚAREA ROLEI DE ALIMENTARE A HÂRTIEI

Când utilizați alimentatorul automat de documente, dacă originalul plasat este pătat sau blocat, ștergeți suprafața rolei de alimentare cu hârtie în direcția săgeții cu o cârpă curată, moale, umezită cu apă sau cu un detergent neutru.

BP-50C26/BP-50C31/BP-50C36/BP-50C45/BP-50C55/BP-50C65/BP-60C31/BP-60C36/BP-60C45

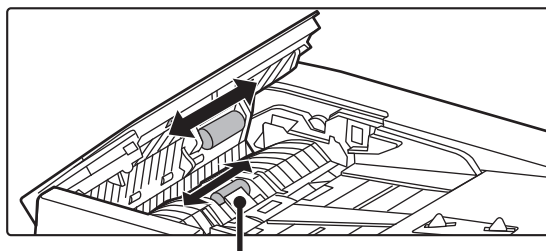

Aveți grijă să nu îndoiiți sau să desprindeți foaia de plastic.

BP-55C26/BP-70C31/BP-70C36/BP-70C45/BP-70C55/BP-70C65

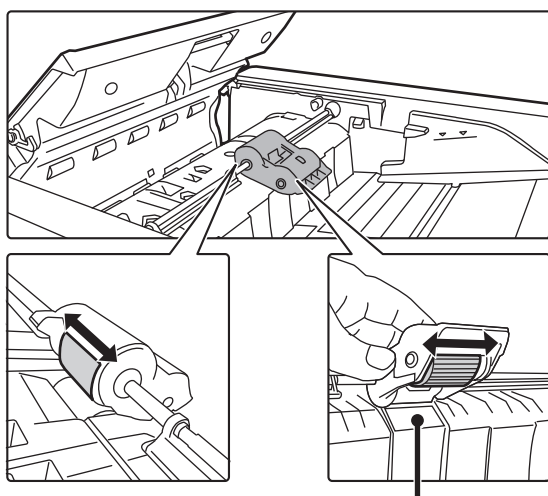

Aveți grijă să nu îndoiiți sau să desprindeți foaia de plastic.



ÎNLOCUIREA CARTUȘULUI DE TONER

Schimbați cartușul de toner. Când este afișat acest mesaj, pregătiți un cartuș de toner pentru înlocuire. Înlocuiți întotdeauna cartușul de toner după ce este afișat mesajul "Schimbați cartușul de toner.". Trebuie să aveți pregătit un set de rezervă de cartușe de toner pentru a putea înlocui cartușul de toner imediat ce tonerul s-a terminat.



Pe BP-50C55/BP-50C65/BP-70C55/BP-70C65, puteți înlocui un cartuș de toner fără a opri imprimarea.

MESAJ DE ÎNLOCUIRE

La utilizarea BP-50C55/BP-50C65/BP-70C55/BP-70C65



Când este afișat acest mesaj, pregătiți un cartuș de toner pentru înlocuire. (□□□□) arată culoarea cartușului de toner care trebuie pregătit.



În cazul în care continuați tipărirea, se va afișa următorul mesaj. Când este afișat acest mesaj, pregătiți un cartuș de toner pentru înlocuire.

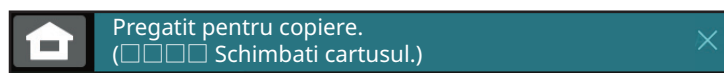

În cazul în care continuați să utilizați echipamentul, va fi afișat următorul mesaj atunci când tonerul este consumat. (□□□□) arată culoarea cartușului de toner epuizat.

Y: toner galben, M: toner magenta, C: toner cyan și Bk: Toner negru
Înlocuiți cartușul de toner pentru una din culorile respective.

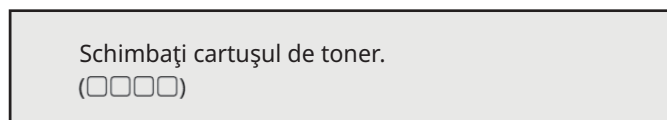



La utilizarea BP-50C26/BP-50C31/BP-50C36/BP-50C45/BP-50C55/BP-50C65/ BP-55C26/BP-60C31/BP-60C36/BP-60C45/BP-70C31/BP-70C36/BP-70C45



Când este afișat acest mesaj, pregătiți un cartuș de toner pentru înlocuire.
(□□□□) arată culoarea cartușului de toner care trebuie pregătit.



În cazul în care continuați să utilizați echipamentul, va fi afișat următorul mesaj atunci când tonerul este consumat.
(□□□□) arată culoarea cartușului de toner epuizat.

Y: toner galben, M: toner magenta, C: toner cyan și Bk: Toner negru

Înlocuiți cartușul de toner pentru una din culorile respective.



1

La utilizarea BP-50C55/BP-50C65/BP-70C55/BP-70C65

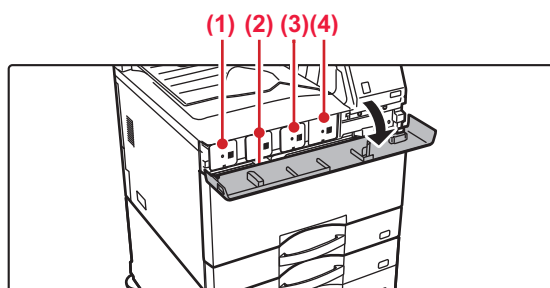

Deschideți capacul tonerului.

- (1) Galben
- (2) Magenta
- (3) Cyan
- (4) Negru

Țineți de ambele părți și închideți.

La utilizarea BP-50C26/BP-50C31/BP-50C36/BP-50C45/BP-50C55/BP-50C65/BP-55C26/BP- 60C31/BP-60C36/BP-60C45/BP-70C31/BP-70C36/BP-70C45

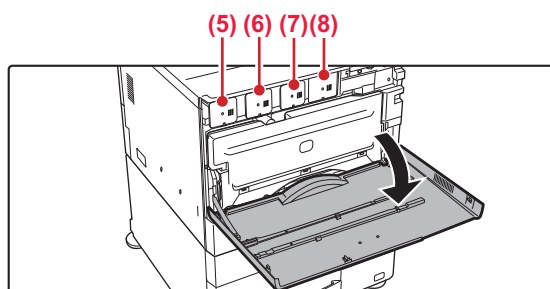

Deschideți capacul frontal.

- (5) Galben
- (6) Magenta
- (7) Cyan
- (8) Negru

Țineți de ambele părți și închideți.



2

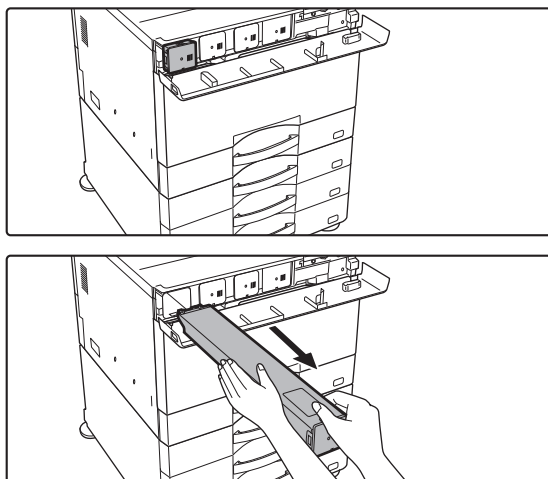

Trageți cartușul de toner înspre dumneavoastră.

Cartușul de toner gol este împins înainte pentru a permite scoaterea.

Scoateți cartușul de toner cu grijă în direcție orizontală.

Dacă scoateți cartușul brusc din locul său, există riscul să vărsați toner.

(Exemplu) Înlocuirea cartușului de toner galben

Țineți cartușul de toner cu ambele mâini conform ilustrației și extrageți-l cu grijă din echipament.



Nu încercați să scoateți un cartuș de toner care nu a fost eliminat.

3

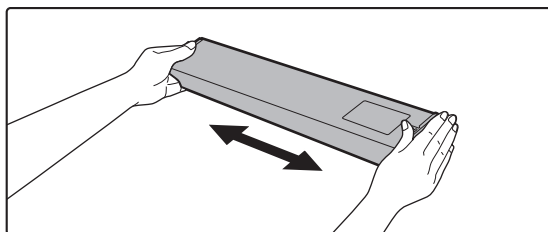

Scoateți cartușul nou din ambalaj și agitați-l de la stânga la dreapta de cinci sau șase ori.

4

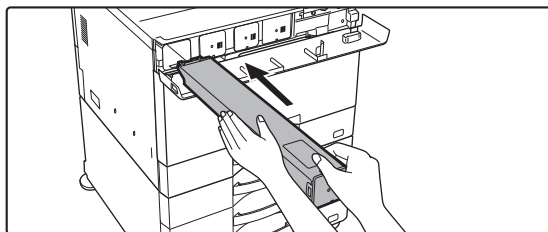

Introduceți cartușul de toner nou cu grijă în locașul său.



Cartușele de toner de culori diferite nu pot fi instalate. Asigurați-vă că ați instalat un cartuș de toner de aceeași culoare.



5

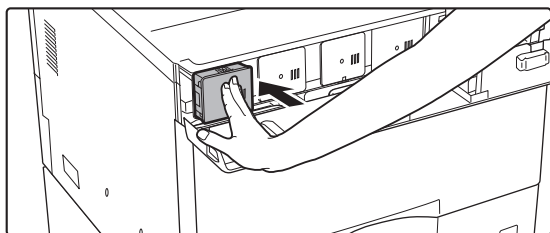

Apăsați ferm până auziți un declic

6

La utilizarea BP-50C55/BP-50C65/BP-70C55/BP-70C65

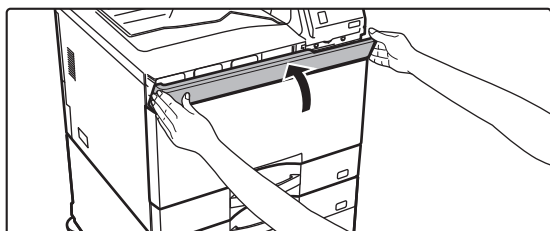

Închideți capacul tonerului.

Țineți de ambele părți și închideți.

La utilizarea

BP-50C26/BP-50C31/BP-50C36/BP-50C45/BP-50C55/BP-50C65/BP-55C26/BP-60C31/BP-60C36/BP-60C45/BP-70C31/BP-70C36/BP-70C45

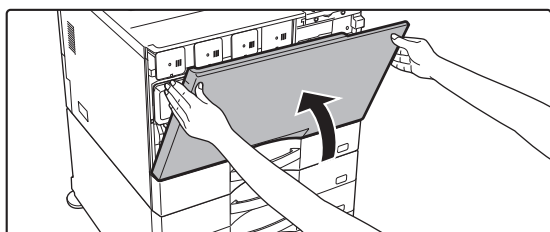

Închideți capacul frontal.

După ce cartușul de toner a fost înlocuit, echipamentul va intra automat în modul de reglare a imaginii. Nu deschideți capacul frontal în timpul acestei operații.

Țineți de ambele părți și închideți.



- Nu aruncați cartușul de toner în foc. Tonerul se poate vărsa și vă puteți arde.
- Nu lăsați cartușele de toner la îndemâna copiilor.
- În cazul în care cartușul de toner este păstrat în poziție verticală, tonerul se poate întări și deveni inutilizabil. Cartușele de toner trebuie stocate mereu pe partea lor.
- Dacă utilizați un alt cartuș de toner decât cel recomandat de SHARP, este posibil ca echipamentul să nu atingă nivelul de calitate și performanțele prevăzute, existând posibilitatea ca echipamentul să se defecteze. Asigurați-vă că utilizați cartușul de toner recomandat de SHARP.



- Dacă unul dintre cartușele cu toner color se epuizează, tipărirea color nu se va mai putea efectua. Dacă s-au epuizat tonerele pentru culorile Y, M sau C, dar mai există o cantitate de toner negru, tipărirea se va efectua în alb și negru.
- În funcție de condițiile de utilizare, culoarea se poate estompa, iar imaginea poate deveni neclară.



- Asigurați-vă că ați instalat patru cartușe de toner (Y/M/C/Bk).
- Tehnicianul de service va colecta cartușele de toner uzate. Tehnicianul dvs. de service are sarcina de a le colecta.
- Pentru a vizualiza cantitatea aproximativă de toner rămasă (indicată în %), țineți apăsată tasta [Ecran principal] în timpul tipăririi sau în modul așteptare. Dacă valoarea procentuală scade sub "25-0%", păstrați la îndemână un cartuș pentru a înlocui cartușul înainte ca acesta să se golească.
- Dacă tonerul se termină în timp ce ecranul principal este afișat, mesajul „Lipsă toner” va fi afișat în colțul din dreapta sus al ecranului. Suplimentar, în cazul în care cantitatea de toner este afișată pe ecranul de pornire, "⚠" se va afișa lângă culorile pentru care tonerul este consumat.



ÎNLOCUIREA RECIPIENTULUI DE COLECTARE A TONERULUI

Recipientul de colectare a tonerului adună surplusul de toner eliminat în timpul tipăririi. Când recipientul de colectare a tonerului s-a umplut, pe ecran va fi afișat mesajul „Înlocuți recipientul de colectare a tonerului”.

Schimbați containerul de colectare a tonerului conform instrucțiunilor din mesajul afișat pe panoul tactil.

La apăsarea aceste taste, vor fi afișate instrucțiunile pentru înlocuirea recipientului de colectare a tonerului rezidual.

Urmați instrucțiunile. Atunci când recipientul de colectare a tonerului rezidual este înlocuit, mesajul va dispărea automat.



- Nu aruncați recipientul de colectare a tonerului în foc. Tonerul se poate vărsa și vă puteți arde.
- Nu lăsați recipientul de colectare a tonerului la îndemâna copiilor.



Nu atingeți cablurile sau conectorii interni.

1

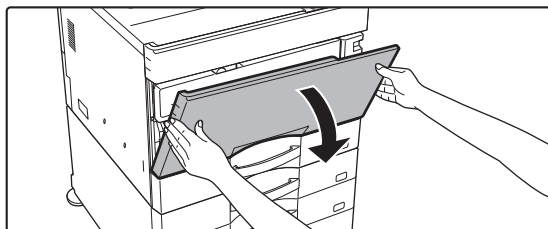

Deschideți capacul frontal.

Deschideți apăsând părțile convexe pe ambele părți.



Atunci când un finisher (Tavă de mare capacitate) sau un finisher cu capsare tip broșură (Tavă de mare capacitate) este instalată la BP-50C55/BP-50C65/BP-70C55/BP-70C65, deschideți capacul frontal de la finisher (Tavă de mare capacitate) sau capacul frontal de sus de la finisher-ul cu capsare tip broșură (Tavă de mare capacitate) înainte de a deschide capacul frontal al echipamentului.

2

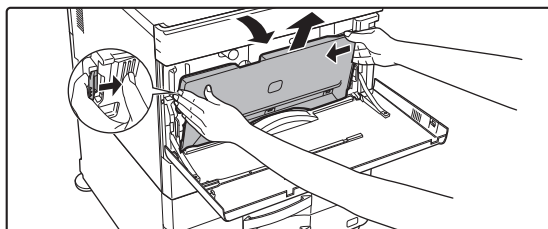

Îndepărtați recipientul de colectare a tonerului.

Apăsați butoanele de eliberare de pe părțile laterale ale recipientului de colectare a tonerului, împingeți recipientul de colectare a tonerului în jos până când recipientul de colectare a tonerului se oprește, apoi ridicați-l încet pentru a-l scoate.



Păstrați elementul de curățare de rezervă care nu a fost folosit. Țineți-l în partea stângă a recipientului nou de colectare a tonerului.



3

Așezați recipientul de colectare a tonerului pe o suprafață plană.

Acoperiți suprafața pe care doriți să așezați recipientul de colectare a tonerului cu hârtie protectoare precum un ziar.



- Păstrați recipientul de colectare a tonerului într-o poziție verticală, evitând poziționarea orizontală a acestuia.
- Nu îndreptați orificiile în jos, deoarece tonerul uzat se va vărsa.
- Nu aruncați recipientul de colectare a tonerului scos, ci puneți-l în punga de plastic furnizată și păstrați-l în cutia în care a fost ambalat.

Introduceți cutia de sus în jos, în poziție înclinată. (În direcția opusă față de direcția în care ați scos-o).

7

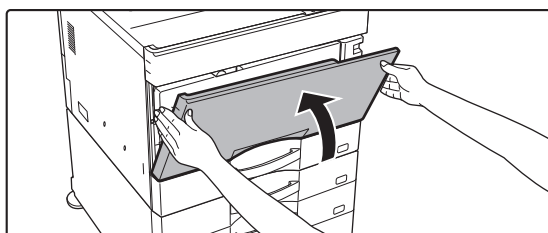

Închideți capacul frontal.

Țineți de ambele părți și închideți.



UTILIZAREA ECHIPAMENTULUI

PANOUL TACTIL

| | |
|--|------------|
| TIPURI DE GESTURI TACTILE | 2-2 |
| TIPURI DE OPERARE | 2-2 |
| OPERAREA TASTELOR UTILIZATE FRECVENT | 2-5 |
| PANOUL DE ACȚIUNI | 2-6 |
| ECRAN DE INFORMAȚII SISTEM | 2-7 |

ECRANUL PRINCIPAL ȘI ECRANUL DE PREVIZUALIZARE

| | |
|---|------------|
| ECRANUL PRINCIPAL | 2-8 |
| PREZENTARE GENERALĂ | 2-8 |
| PICTOGRAMĂ CARE INDICĂ STAREA ECHIPAMENTULUI | 2-10 |
| ECRANUL DE EXAMINARE | 2-12 |

MODIFICAREA AFIȘĂRII PANOULUI TACTIL

| | |
|--|-------------|
| EDITAREA ECRANULUI PRINCIPAL | 2-20 |
| SCHIMBAREA MODELULUI DE ASPECT AL ECRANULUI PRINCIPAL | 2-43 |
| SELECTAREA UNUI MODEL DE AFIȘARE ECHIPAMENT MULTIFUNCȚIONAL (MFP) PENTRU ECRANUL PRINCIPAL | 2-46 |
| SCHIMBAREA CULORII TEXTULUI DE PE ECRANUL PRINCIPAL | 2-48 |
| SCHIMBAREA IMAGINII DE FUNDAL A ECRANULUI PRINCIPAL | 2-50 |
| SCHIMBAREA TASTELOR FIXE | 2-54 |
| MĂRIREA DIMENSIUNII TEXTULUI | 2-56 |
| SCHIMBAREA LIMBII UTILIZATE PE ECHIPAMENT 2-57 | |

STARE ACTIVITATE

| | |
|---|------|
| OPRIREA/ȘTERGEREA UNEI ACTIVITĂȚI, PROCESAREA PRIORITARĂ ȘI VERIFICAREA STĂRII 2-63 | |
| TIPURI DE ECRANE CU STĂRI DE ACTIVITATE | 2-63 |
| OPRIREA/ȘTERGEREA UNEI ACTIVITĂȚI ÎN CURS DE EXECUTARE SAU REZERVATE | 2-65 |
| PROCESAREA PRIORITARĂ A UNEI ACTIVITĂȚI REZERVATE | 2-66 |
| VERIFICAREA UNEI ACTIVITĂȚI REZERVATE SAU A UNEI ACTIVITĂȚI ÎN CURS | 2-69 |
| VERIFICAREA ACTIVITĂȚILOR FINALIZATE | 2-70 |
| CITIREA LISTEI DE ACTIVITĂȚI | 2-71 |

INTRODUCEREA CARACTERELOR

| | |
|--|-------------|
| INTRODUCEREA CARACTERELOR | 2-75 |
| NUMELE ȘI FUNCȚIILE TASTELOR DE PE TASTATURA VIRTUALĂ | 2-75 |
| SETAȚI SETAREA PENTRU TASTATURĂ | 2-76 |





PANOUL TACTIL

TIPURI DE GESTURI TACTILE

TIPURI DE OPERARE

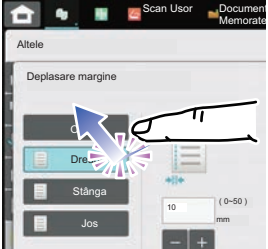
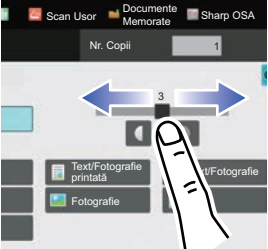
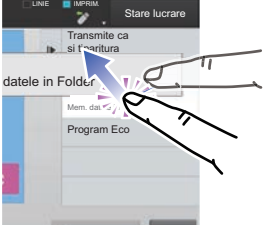
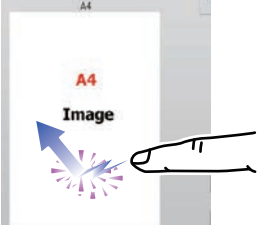
Panoul tactil al echipamentului permite mai multe gesturi tactile, putând fi utilizat prin atingere lungă, gesturi de lovire și glisare.

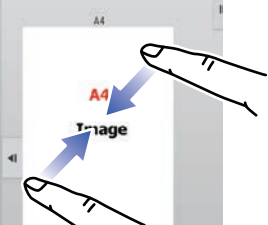
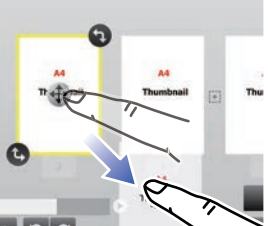
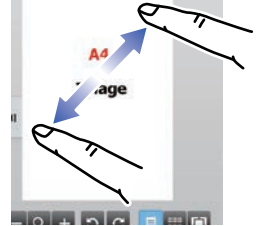
| | | | |
|---|--|--|--|
|  | <p>Atingere scurtă Atingeți scurt panoul cu degetul și apoi ridicați-l repede. Utilizați această metodă pentru a selecta o tastă, o filă sau o casetă de validare.</p> |  | <p>Glisare Glisați bara de derulare (ținând degetul lipit de panou) pentru a derula o listă cu multe articole în sus sau în jos.</p> |
|  | <p>Atingere lungă Atingeți panoul cu degetul și mențineți-l apăsat câteva secunde. Țineți-l apăsat (atingere prelungită) pe panoul de acțiuni sau țineți apăsat caracterele din corpul textului pentru a afișa caracterele într-un balon.</p> |  | <p>Atingere dublă Atingeți ecranul de două ori. Utilizați această operație pentru a mări imaginea în previzualizare.</p> |
|  | <p>Lovire ușoară Loviți ușor panoul prin destinderea degetului arătător după ce a fost încordat pe degetul mare pentru a derula rapid o imagine de previzualizare.</p> |  | <p>Ciupire Atingeți ecranul cu două degete și mișcați-le unul spre celălalt. Această funcție este utilizată pentru a micșora browser-ul și afișajul de previzualizare.</p> |
|  | <p>Tragere Trageți (glisați degetul pe panou în direcțiile dorite) pentru a înlocui o pagină din original pe perioada previzualizării.</p> |  | <p>Desfășurare Atingeți ecranul cu două degete și îndepărtați-le unul de celălalt. Această funcție este utilizată pentru a mări browser-ul și afișajul de previzualizare.</p> |



Operare pe ecrane specifice

Tastă (atingere scurtă)

- A. Atingeți pentru a selecta un articol. Tasta selectată își schimbă culoarea.
- B. Atingeți tastele numerice pentru a introduce numere.
- C. Atingeți pentru a mări sau micșora valoarea. Atingerea lungă duce la creșterea sau descreșterea valorii cât timp degetul este în contact cu panoul tactil.
- D. Atingeți pentru a introduce o bifă și a activa setarea.
- E. Atingeți scurt aici pentru a închide ecranul.

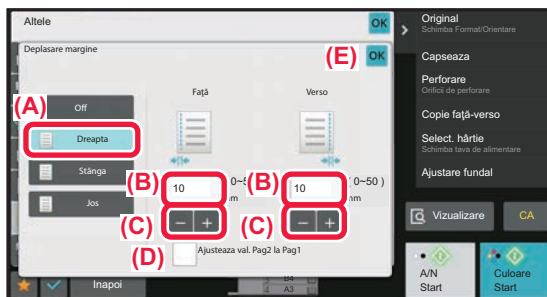

Listă (atingere scurtă, glisare și lovire)

- A. Atingeți pentru a selecta un articol. Elementul selectat își schimbă culoarea.
- B. Trageți de bară în sus și în jos. Este afișată dacă articolul nu încapă în ecran.
- C. Folosiți gestul de lovire în sus sau în jos. Articolul se derulează în sus sau în jos.

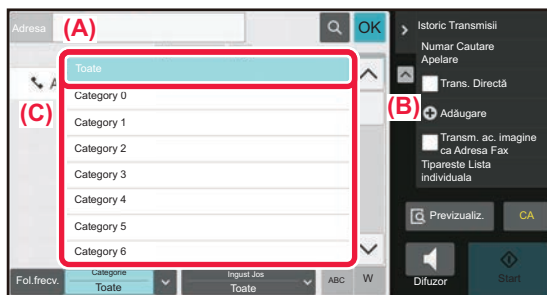

Glisor (glisare)

- A. Împingeți rozeta dintr-o parte în alta.

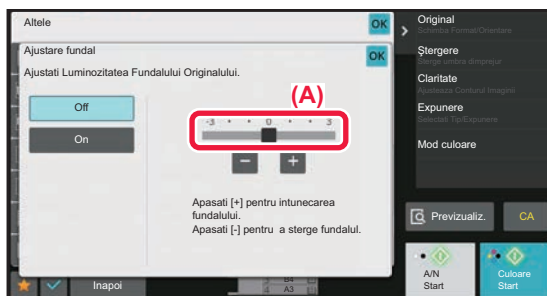



Filă (atingere scurtă)

A. Atingeți scurt o filă pentru a schimba ceea ce este afișat.

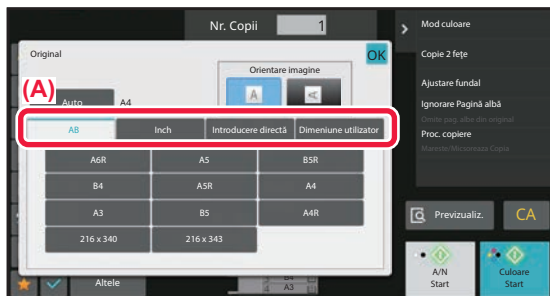

Ecranul de previzualizare (Atingere dublă/Ciupire/Desfășurare)

A. Când un ecran de previzualizare este "ciupit", imaginea de pe ecran este micșorată. Când este "desfășurat", imaginea este mărită.

Când este "atins de două ori", imaginea este mărită, de asemenea.





OPERAREA TASTELOR UTILIZATE FRECVENT

Taste numerice

Atingeți scurt o tastă numerică pentru a introduce valoarea.
Pentru a șterge numărul introdus, atingeți tasta [C].



Adresa afișată pe ecran, puteți introduce alte caractere nu numere și va fi oferită o dispunere diferită a tastaturii. De asemenea, puteți muta cursorul folosind tastele [←] și [→]. Atingeți tasta [C] pentru a șterge un caracter aflat la stânga cursorului.

Tasta [Start] tasta ([A/N Start] și tasta [Colour Start])

Atingeți scurt pentru a efectua o operație de tipărire sau transmitere.

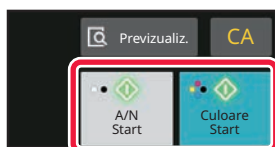

În modul copiere, sunt afișate tastele [A/N Start] și [Culoare Start].

Tasta [Anuleaza Copierea], tasta [Storing Cancelled], tasta [Anulează Scanează], tasta [Transm. Anulata]

Atingeți pentru a întrerupe copierea, tipărirea sau transmisia.

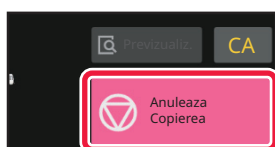

Tastă [CA]

Atingeți scurt pentru a revoca toate setările și pentru a restabili starea inițială în fiecare mod.

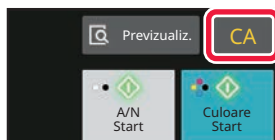



PANOUL DE ACȚIUNI

Funcțiile recomandate sunt afișate pe panoul de acțiuni când configurați funcțiile în fiecare mod.

Din panoul de acțiuni, puteți configura funcțiile sau combina funcția configurată cu o funcție afișată pe panoul de acțiuni. Dacă panoul de acțiuni nu apare, atingeți scurt fila panoului de acțiuni.



Funcțiile afișate pe panoul de acțiuni variază în funcție de modul sau funcțiile care au fost configurate.

Dacă prea multe funcții au fost configurate pentru a fi afișate pe panoul de acțiuni, puteți glisa panoul vertical sau atingeți ▼ și ▲ pentru a vizualiza totul.

În modul de afișare extinsă, este posibil ca o parte din textul de pe panoul de acțiuni să nu fie afișat. Pentru a afișa întregul text, atingeți lung tasta ascunsă parțial sau glisați fila panoului de acțiuni la stânga.



ECRAN DE INFORMAȚII SISTEM

Atingeți tasta [Info. sistem] din zona Informații sistem din partea de sus a ecranului tactil pentru a afișa ecranul Informații sistem.

În plus, în cazul în care a apărut o eroare pe echipament, acest ecran este afișat automat pentru a arăta detaliile unei erori.

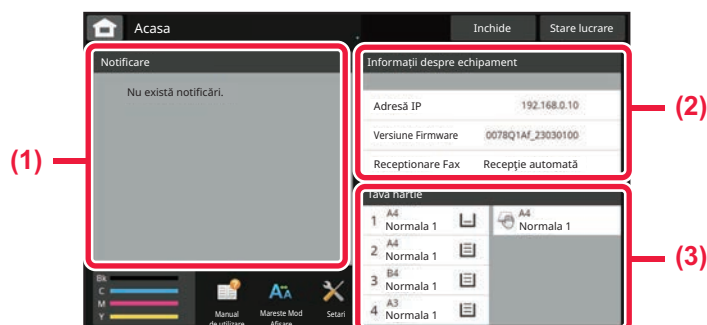

(1) Notificare

Dacă există o eroare care necesită o operațiune de utilizator pentru recuperare, cum ar fi epuizarea tonerului sau o eroare de transmisie, aici este afișată o instrucțiune.

Dacă → este afișat în partea dreaptă a listei Notificare, atingeți → pentru a trece la ecranul de setare de unde a apărut eroarea. Notificările dispar din listă când problemele sunt rezolvate.

(2) Informații despre echipament

Sunt afișate informațiile de conectare ale echipamentului.

(3) Tava hârtie

Sunt afișate dimensiunea, tipul și cantitatea de hârtie rămasă în interiorul echipamentului. Atingeți aici pentru a trece la ecranul Setări tavă de hârtie.



ECRANUL PRINCIPAL ȘI ECRANUL DE PREVIZUALIZARE

ECRANUL PRINCIPAL

Atingerea tastei [Ecran principal] afișează ecranul principal pe panoul tactil. Ecranul principal afișează tastele pentru selectarea modurilor sau funcțiilor.

PREZENTARE GENERALĂ

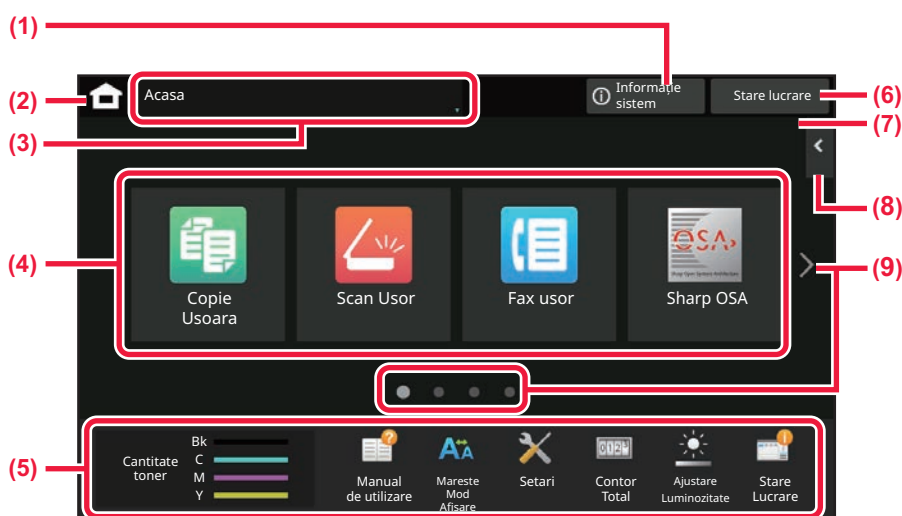

(1) Zonă Informații sistem

Atingeți această zonă pentru a afișa ecranul Informații sistem.

► [ECRAN DE INFORMAȚII SISTEM \(pagina 2-7\)](#)

(2) [Ecran principal]

Comutați la ecranul principal.

(3) Zonă de selectare mod

Este afișat ecranul de selectare a modului.

(4) Taste de comenzi rapide

Selectați tastele de comenzi rapide pentru moduri sau funcții.

► [EDITAREA ECRANULUI PRINCIPAL \(pagina 2-20\)](#)

(5) Tastă de afișare fixă

Utilizați aceste taste pentru a selecta funcții care facilitează utilizarea echipamentului.

(6) Tastă [Stare activitate]

Afișează operația în desfășurare sau în așteptare cu text sau pictogramă.

► [OPRIREA/ȘTERGEREA UNEI ACTIVITĂȚI, PROCESAREA PRIORITARĂ ȘI VERIFICAREA STĂRII \(pagina 2-63\)](#)

(7) Ceas

Afișează timpul.

(8) Panou de acțiuni

Selectați funcții care pot fi utilizate în modurile respective. Atingeți fila și lista cu taste funcționale afișată.

► [PANOUL DE ACȚIUNI \(pagina 2-6\)](#)

(9) Tastă de comutare pagină ecran principal

Comutați paginile pentru afișarea tastelor de comenzi rapide.



Activități recente

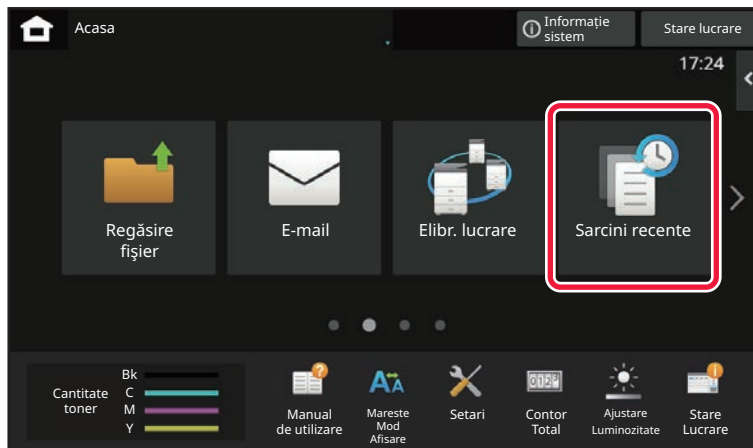

Atingeți această tastă pentru a afișa conținutul celor mai recente activități utilizate într-o listă.
Atingeți un element din listă pentru a seta conținutul listei.

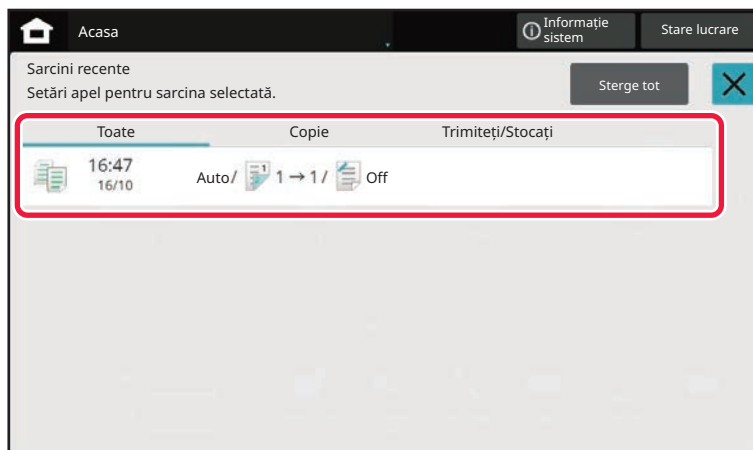



PICTOGRAMĂ CARE INDICĂ STAREA ECHIPAMENTULUI

| Pictograma | Stare echipament | Pictograma | Stare echipament |
|------------|---|------------|--|
| | Datele de la imprimantă sunt procesate. | | Este instalat un dispozitiv USB. |
| | Datele de la imprimantă sunt tipărite. | | Este activat sistemul de suport câmp. |
| | Există date pentru trimitere. | | Intrare caractere alfanumerice cu un singur bit |
| | Există date cu erori de redirectionare. | | Este instalat un kit de securitate pentru date. |
| | Există date recepționate. | | Conectarea la punctul de acces (Nivel 4) |
| | Există date confidențiale recepționate de la fax. | | Conectarea la punctul de acces (Nivel 3) |
| | Datele recepționate sunt păstrate. | | Conectarea la punctul de acces (Nivel 2) |
| | Există date de previzualizare recepționate. | | Conectarea la punctul de acces (Nivel 1) |
| | Comunicarea OSA este în curs. | | Fără conexiune la punctul de acces |
| | Modul de afișare extinsă este activat. | | Conexiune necorespunzătoare a dispozitivului LAN wireless la echipament* |
| | Modul eco este activat. | | Se așteaptă punctul de acces |
| | Este emisă o notificare de întreținere. | | Nu este conectat un cablu LAN. |
| | Operarea de la distanță este în curs. | | Conexiune Bluetooth în desfășurare |

Contactați dealerul sau cel mai apropiat reprezentant de service.



MODIFICAREA MODURILOR

Schimbarea modurilor din Ecranul principal

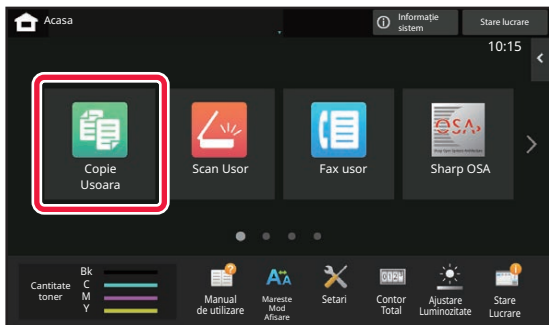
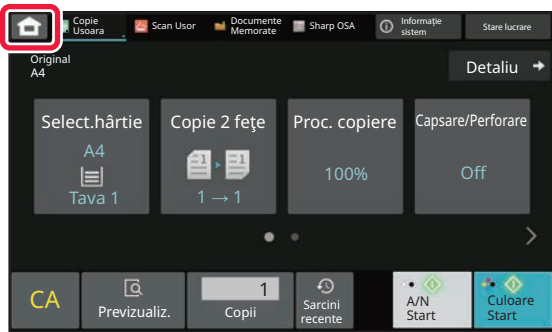

Schimbarea modului din modul de afișare

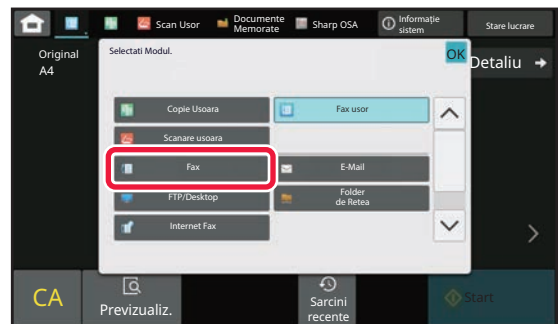
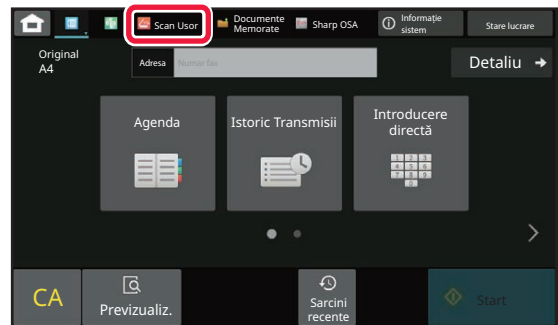
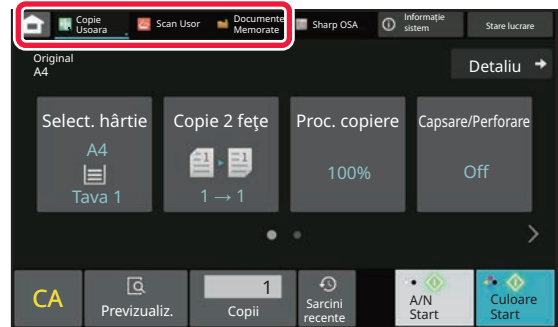

Pentru procedurile pentru editarea ecranului principal, consultați "[EDITAREA ECRANULUI PRINCIPAL \(pagina 2-20\)](#)".



ECRANUL DE EXAMINARE

În ecranul de previzualizare, puteți vizualiza imaginile redatate sau imaginile memorate pe echipament utilizând panoul tactil.

[Mod Ușor]

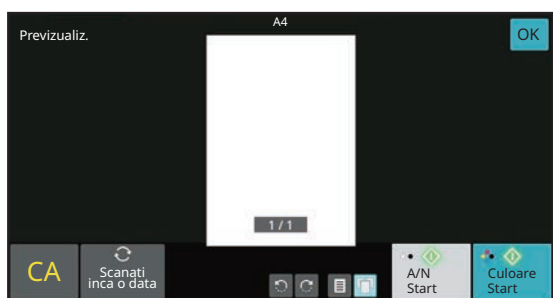

[Mod Normal]

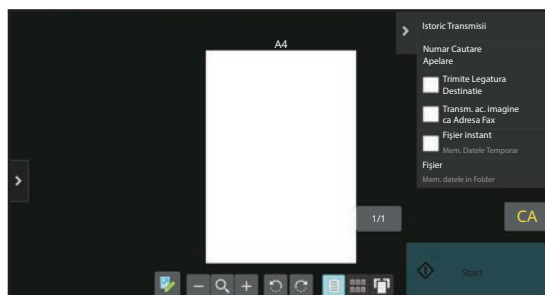

Tastele utilizate în ecranul de previzualizare

| | | | |
|--|--|--|---|
| | Aceasta comută modul la modul de editare. Paginile originalului pot fi schimbate, rotite sau șterse. | | Aceasta rotește imaginea de previzualizare a întregii pagini în direcția săgeții. Rezultatul tipăririi nu este rotit. |
| | Aceasta micșorează imaginea. | | Aceasta afișează imaginile de previzualizare ale paginilor respective. |
| | Aceasta afișează bara de derulare pentru operațiile de mărire/micșorare. Deplasarea glisorului spre stânga micșorează imaginea și deplasarea glisorului spre dreapta mărește imaginea. | | Aceasta afișează miniaturile imaginilor de previzualizare. |
| | Aceasta mărește imaginea. | | Aceasta afișează paginile într-o vizualizare 3D. |

* Poate fi utilizat și în modul ușor.



- Poziția de afișare a unei imagini poate fi mutată prin tragerea sa în timp ce este mărită.
- Pentru a mări o imagine, atingeți-o de două ori când imaginea de previzualizare este afișată în funcție de pagină.



Ștergerea unei pagini

1

În ecranul de previzualizare, atingeți scurt  pentru a comuta la modul de editare.

2

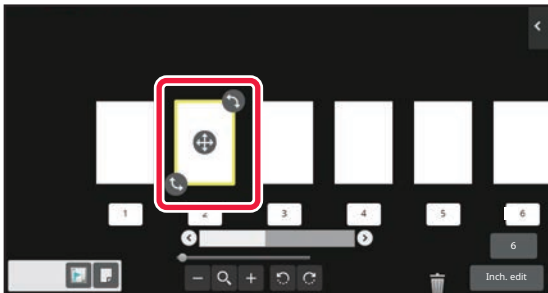



Atingeți pagina pe care doriți să o ștergeți și apoi atingeți .

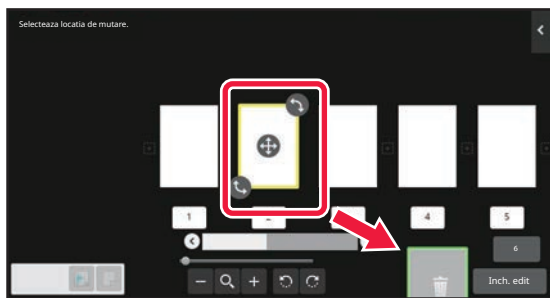

- De asemenea, puteți șterge pagina apăsând [Ștergeți Pagina] de pe panoul de acțiuni.
- De asemenea, puteți șterge pagina trăgând o pagină la .



- Pentru a anula ștergerea, atingeți scurt . Pentru a reface ștergerea, atingeți scurt .

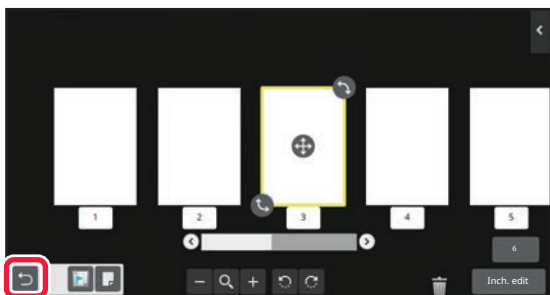

3

Atingeți tasta [Inch. edit].





Mutarea unei pagini

1

În ecranul de previzualizare, atingeți scurt  pentru a comuta la modul de editare.

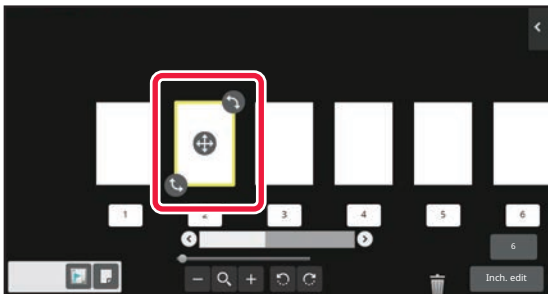
2



Atingeți pagina pe care doriți să o mutați și trageți pentru a muta pagina. 



De asemenea, puteți muta pagina atingând [Mutati Pagina] de pe panoul de acțiuni și apoi atingând  al destinației.

3

Atingeți tasta [Inch. edit].





Rotirea unei pagini

1

În ecranul de previzualizare, atingeți scurt  pentru a comuta la modul de editare.

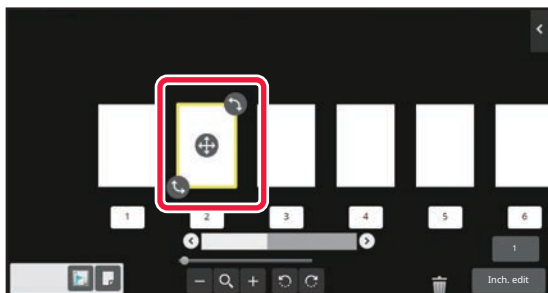
2



Atingeți pagina pe care doriți să o rotiți și trageți de  sau  pentru a roti pagina.



Puteți roti pagina și atingând [Rotiti 180 grade] (numai modul Copiere) sau [Rotiti 90 grade] (numai modul Fax și scanner) pe panoul de acțiuni.

3

Atingeți tasta [Inch. edit].



Setarea inserărilor capitolelor

Când se specifică N-Up sau față-verso, puteți muta o pagină marcată cu  la prima pagină.

1

În ecranul de previzualizare, atingeți scurt  pentru a comuta la modul de editare.

2

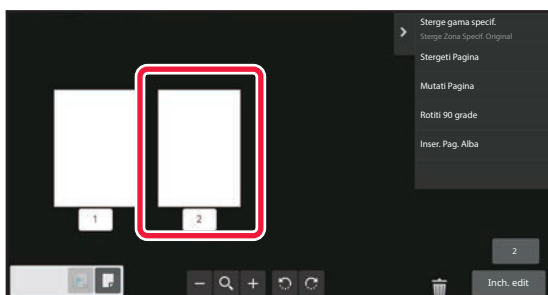

Atingeți pagina unde doriți să setați introducerea capitolelor.

3

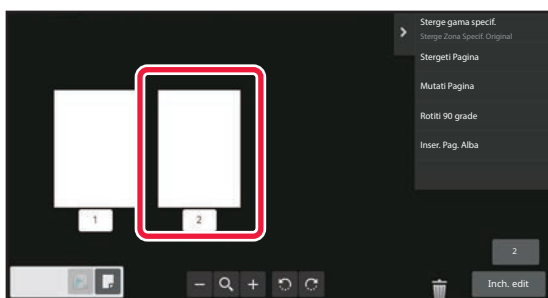

Atingeți .

 este afișat pe pagină.



- De asemenea, puteți seta inserțiile capitolelor atingând [Specif. Inser. Capitole] de pe panoul de acțiuni.
- **Pentru a revoca setarea inserărilor capitolelor:**
Atingeți  afișată pe pagină sau selectați pagina și atingeți [Anul. Inserare Capitole pentru Pagina Selectata.] de pe panoul de acțiuni.

4

Atingeți tasta [Inch. edit].



Introducerea unei pagini albe

1

În ecranul de previzualizare, atingeți scurt  pentru a comuta la modul de editare.

2

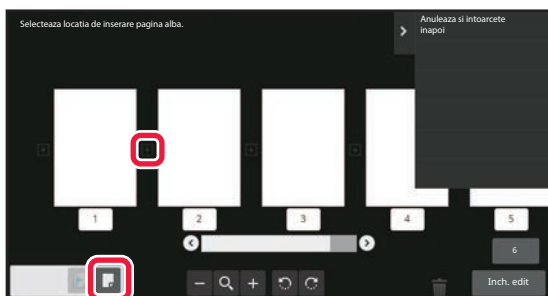

Atingeți  și atingeți  pentru locația în care doriți să introduceți o pagină albă.



De asemenea, puteți introduce o pagină albă atingând [Inser. Pag. Alba] de pe panoul de acțiuni.

3

Atingeți tasta [Inch. edit].



Ștergerea unei părți a imaginii originale

1

În ecranul de previzualizare, atingeți scurt  pentru a comuta la modul de editare.

2

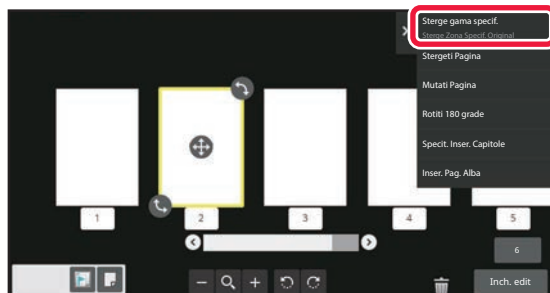

Atingeți [Sterge gama specif.] pe panoul de acțiuni.

3

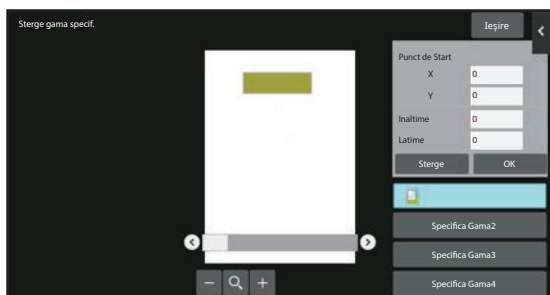

Urmați instrucțiunile de pe ecran pentru a specifica domeniul de ștergere.

Specificați domeniul de ștergere și apoi atingeți scurt tasta [OK].



Pentru a șterge imaginea în afara intervalului selectat, atingeți scurt tasta [Gama de ștergere inversa] de pe panoul de acțiuni.



4

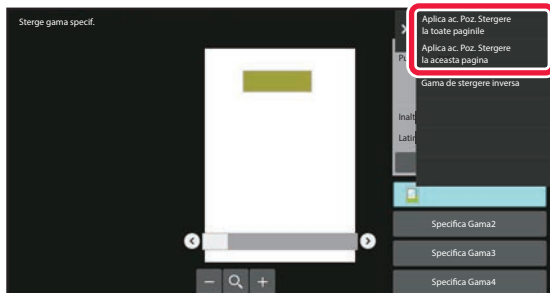

Pe panoul de acțiuni, selectați [Aplica ac. Poz. Stergere la toate paginile] sau [Aplica ac. Poz. Stergere la aceasta pagina].

5

Dacă este necesar, repetați pașii pentru a specifica domeniul de ștergere și paginile la care se aplică.

6

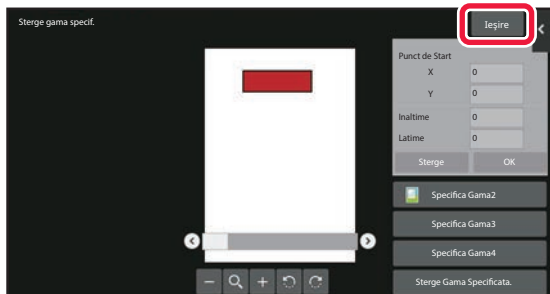

Atingeți tasta [Înșire].

Schimbarea setărilor

Atingerea filei din partea stângă a ecranului vă permite să schimbați setările. Nu puteți atinge tastele pentru funcții ale căror setări nu pot fi schimbate.

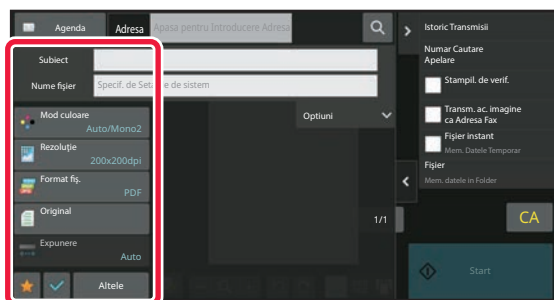



MODIFICAREA AFIȘĂRII PANOULUI TACTIL

EDITAREA ECRANULUI PRINCIPAL

În ecranul principal, puteți schimba numărul de taste de comenzi rapide afișate și tastele de comenzi rapide. Aceasta include schimbarea culorii de fundal și de text și schimbarea fundalului cu o imagine personalizată.

ADĂUGARE TASTE DE COMENZI RAPIDE

Această secțiune explică modul de adăugare a unei taste de comandă rapidă pe ecranul principal. Puteți adăuga o tastă de comandă rapidă utilizând panoul tactil sau din pagina Web. În pagina Web, puteți schimba imaginea unei taste de comandă rapidă cu orice imagine personalizată.

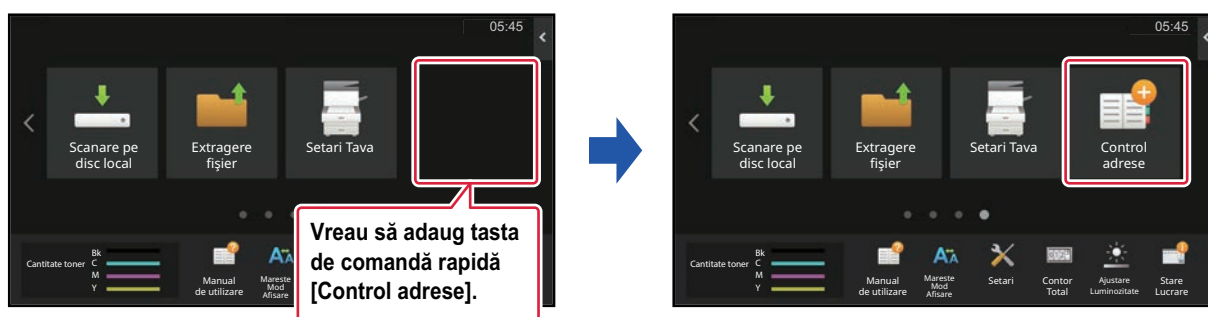



Din panoul tactil

1

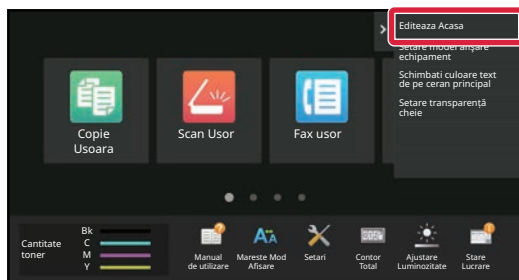

Deschideți panoul de acțiuni în ecranul principal și atingeți [Editeaza Acasa].

2

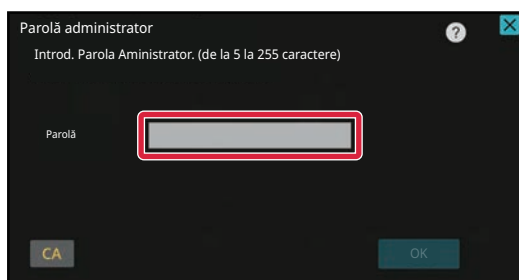

Va apărea ecranul parolei de administrator. Introduceți parola dvs.
Introduceți parola de administrator.

3



Atingeți o locație goală a unei taste de comandă rapidă.



4

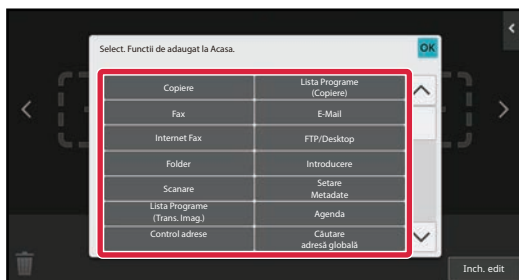

Atingeți funcția pe care doriți să o adăugați.

Tasta de comandă rapidă va fi adăugată în locația selectată.

5

După finalizarea setărilor, atingeți tasta [Deconectare].



Din pagina Web

1 Introduceți adresa IP setată pe echipament în bara de adrese a browserului dvs. web.

În starea implicită din fabrică, trebuie să introduceți parola de utilizator după introducerea adresei IP.

2 În pagina Web, executați clic pe fila [Setări de sistem] → [Setări ecran principal].

Anumite setări pot cere să introduceți parola de utilizator după ce ați executat clic pe [Setări ecran principal]. Dacă nu ați efectuat autentificarea ca utilizator, trebuie să introduceți parola de administrator.

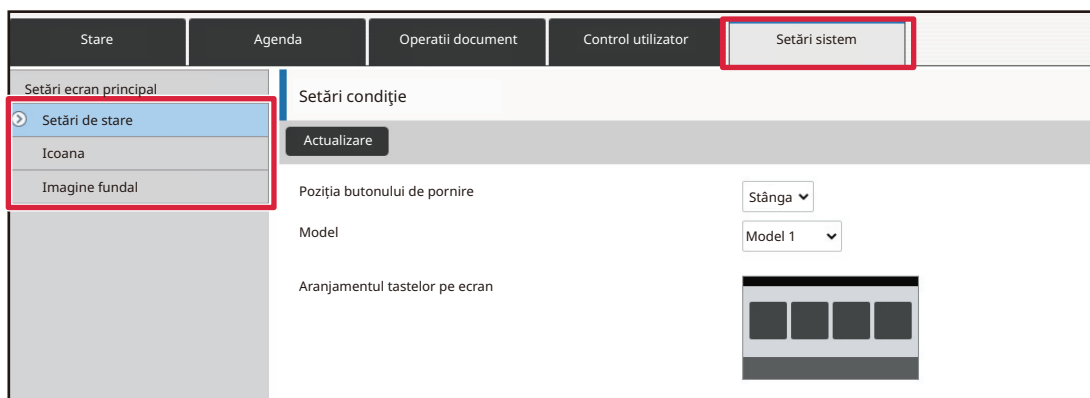

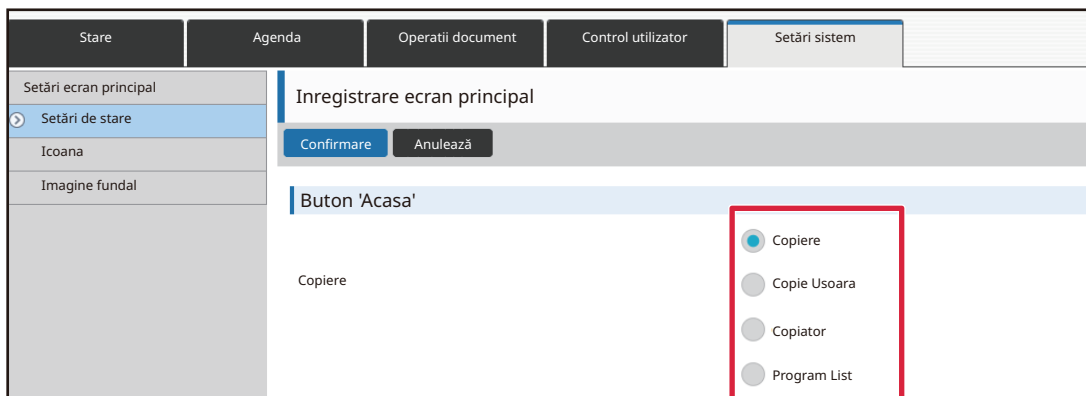

3

Selectați funcția pe care doriți să o adăugați.

Pentru a schimba numele unei taste de comandă rapidă, selectați [Personalizare] din [Nume tastă] și introduceți numele dorit în căsuța text.

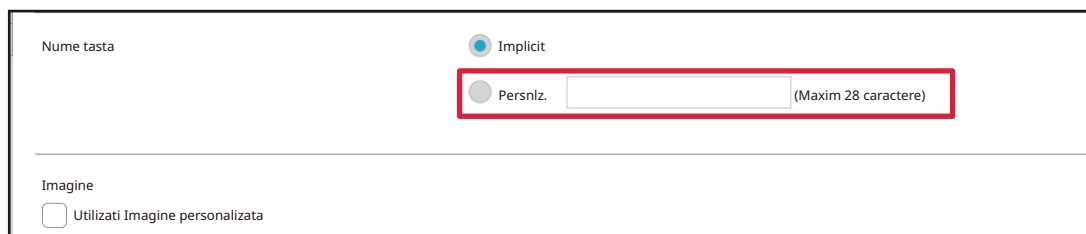

Pentru a schimba imaginea unei taste de comandă rapidă, mergeți la pasul următor. Dacă nu schimbați imaginea, mergeți la pasul 5.

4

Pentru a schimba imaginea unei taste de comandă rapidă, setați caseta de validare [Utilizati Imagine personalizata] la , și selectați o imagine adăugată anterior cu [Selectare fișier].

Pentru a salva o imagine, consultați „[ADĂUGAREA IMAGINII UNEI TASTE DE COMANDĂ RAPIDĂ \(pagina 2-33\)](#)”.

5

Când ați finalizat configurarea setărilor, executați clic pe butonul [Confirmare].

Setările sunt salvate în echipament și aplicate.

Când ați finalizat setările, executați clic pe butonul [Deconectare] și închideți browser-ul web.



EDITARE TASTE DE COMENZI RAPIDE

Puteți adăuga taste de comenzi rapide la ecranul principal și puteți șterge tastele de comenzi rapide care nu sunt necesare.

Puteți, de asemenea, schimba ordinea de afișare a tastelor de comenzi rapide și puteți schimba numele și imaginile pentru a face echipamentul mai ușor de utilizat.

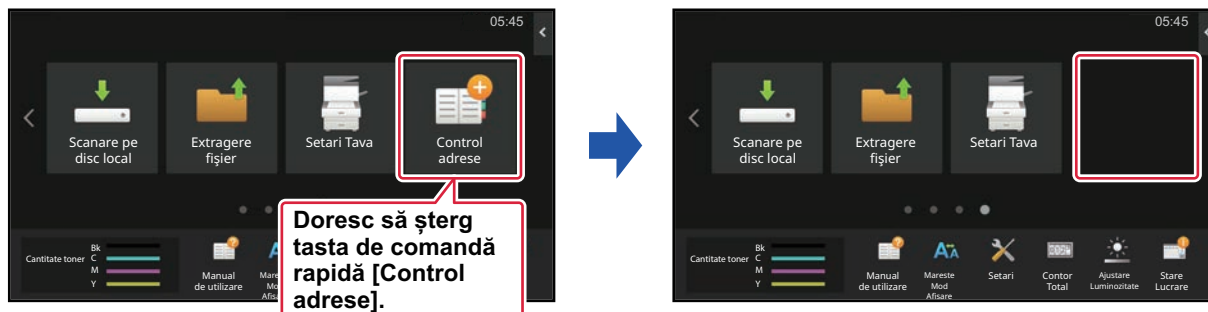

Din panoul tactil

1

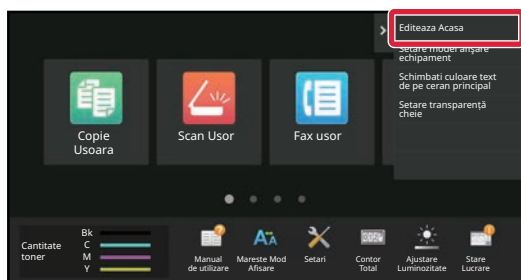

Deschideți panoul de acțiuni în ecranul principal și atingeți [Editeaza Acasa].

2

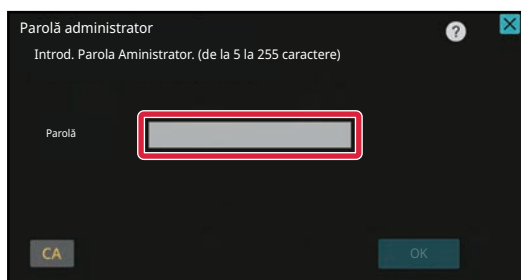

Va apărea ecranul parolei de administrator. Introduceți parola dvs. Introduceți parola de administrator.



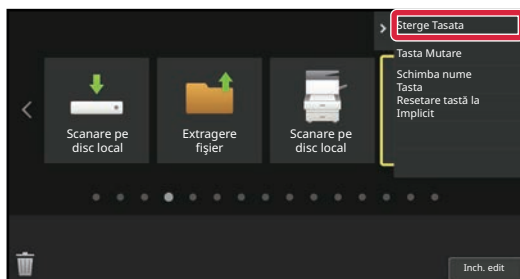

3



Atingeți tasta de comandă rapidă pe care doriți să o ștergeți și apoi atingeți [Sterge Tasata].

Va apărea un cadru galben în jurul tastei de comandă rapidă selectate.

Cu tasta de comandă rapidă selectată, atingeți .

Puteți, de asemenea, șterge, trăgând tasta de comandă rapidă în .

4

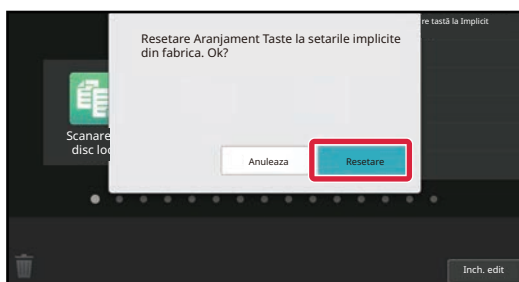

Atingeți tasta [Da].

Tasta de comandă rapidă selectată va fi ștearsă.

5

După finalizarea setărilor, atingeți tasta [Deconectare].



Din pagina Web

1 Introduceți adresa IP setată pe echipament în bara de adrese a browserului dvs. web.

În starea implicită din fabrică, trebuie să introduceți parola de utilizator după introducerea adresei IP.

2 În pagina Web, executați clic pe fila [Setări de sistem] → [Setări ecran principal].

Anumite setări pot cere să introduceți parola de utilizator după ce ați executat clic pe [Setări ecran principal]. Dacă nu ați efectuat autentificarea ca utilizator, trebuie să introduceți parola de administrator.



3 Executați clic pe [Setări condiție] și apoi clic pe tasta de comandă rapidă pe care doriți să o ștergeți.

| Nr. | Buton 'Acasa' |
|-----|-----------------|
| 1 | CLOUD PORTAL |
| 2 | Copie Usoara |
| 3 | Scan Usor |
| 4 | Fax usor |
| 5 | Sharp OSA |
| 6 | Copiere |
| 7 | E-Mail |
| 8 | Fax |
| 9 | FTP/Desktop |
| 10 | Folder de Retea |

**4****Selectați [Nimic] și executați clic pe butonul [Confirmare].**

Când executați clic pe butonul [Confirmare], ecranul [Inregistrare ecran principal] se închide.

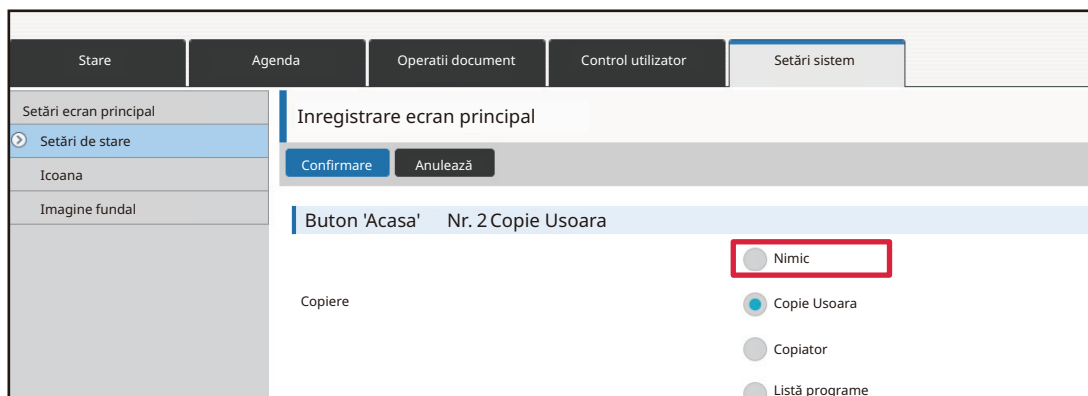
**5****Când ați finalizat configurarea setărilor, executați clic pe butonul [Confirmare].**

Setările sunt salvate în echipament și aplicate.

Când ați finalizat setările, executați clic pe butonul [Deconectare] și închideți browser-ul web.



SCHIMBAREA UNEI TASTE DE COMANDĂ RAPIDĂ

Această secțiune explică modul de schimbare a unei taste de comandă rapidă în ecranul principal. Doar numele poate fi schimbat din panoul tactil. Puteți schimba pictograma din pagina Web.

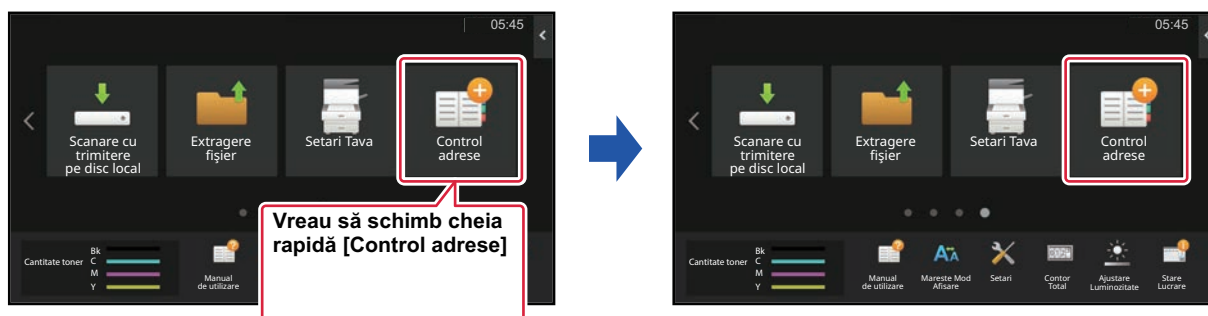

Din panoul tactil

Pentru a schimba o tastă de comandă rapidă de pe panoul tactil, mutați tasta de comandă rapidă în locația dorită la distanță de acea locație, și apoi înregistrați noua tastă de comandă rapidă în locația care a fost eliberată. Pentru informații privind modul de mutare a tastelor de comandă rapidă, consultați "[MUTAREA UNEI TASTE DE COMANDĂ RAPIDĂ \(pagina 2-35\)](#)". Pentru informații privind modul de adăugare a tastelor de comandă rapidă, consultați "[ADĂUGARE TASTE DE COMENZI RAPIDE \(pagina 2-20\)](#)".

Această secțiune explică modul de schimbare a numelui unei taste de comandă rapidă.

1

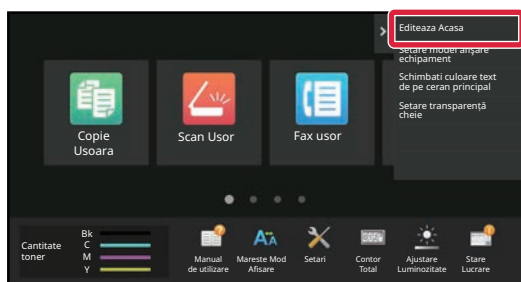

Deschideți panoul de acțiuni în ecranul principal și atingeți [Editeaza Acasa].

2

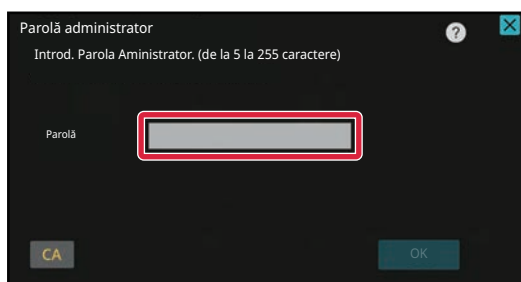

Va apărea ecranul parolei de administrator. Introduceți parola dvs. Introduceți parola de administrator.



3

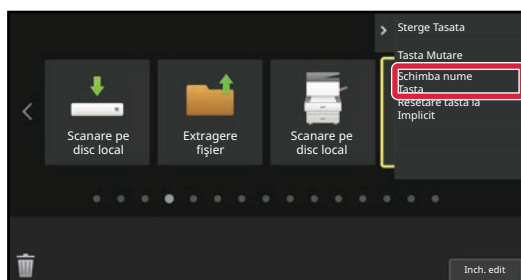

Va apărea un cadru galben în jurul tastei de comandă rapidă selectate.

Va apărea un cadru galben în jurul tastei de comandă rapidă selectate.

4

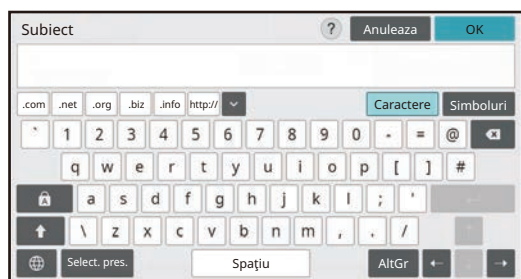

Introduceți numele nou cu ajutorul tastaturii.

Introduceți numele și atingeți tasta [OK] .

5

După finalizarea setărilor, atingeți tasta [Deconectare].



Din pagina Web

1 Introduceți adresa IP setată pe echipament în bara de adrese a browserului dvs. web.

În starea implicită din fabrică, trebuie să introduceți parola de utilizator după introducerea adresei IP.

2 În pagina Web, executați clic pe fila [Setări de sistem] → [Setări ecran principal].

Anumite setări pot cere să introduceți parola de utilizator după ce ați executat clic pe [Setări ecran principal]. Dacă nu ați efectuat autentificarea ca utilizator, trebuie să introduceți parola de administrator.



3 Executați clic pe [Setări condiție] și apoi clic pe tasta de comandă rapidă pe care doriți să o schimbați.

The screenshot shows the 'Setări condiție' table with the following data:

| Nr. | Buton 'Acasa' |
|-----|-----------------|
| 1 | CLOUD PORTAL |
| 2 | Copie Usoara |
| 3 | Scan Usor |
| 4 | Fax usor |
| 5 | Sharp OSA |
| 6 | Copiere |
| 7 | E-Mail |
| 8 | Fax |
| 9 | FTP/Desktop |
| 10 | Folder de Retea |



4

Selectați funcția dorită.

Pentru a schimba numele unei taste de comandă rapidă, selectați [Persnlz.] din [Nume tastă] și introduceți numele dorit în căsuța text.

Pentru a schimba imaginea unei taste de comandă rapidă, mergeți la pasul următor. Dacă nu schimbați imaginea, mergeți la pasul 5.

5

Pentru a schimba imaginea pictogramei, setați caseta de validare [Utilizati Imagine personalizata] la și selectați o imagine adăugată anterior cu [Selectează Fisier].

Pentru a salva o imagine, consultați „[ADĂUGAREA IMAGINII UNEI TASTE DE COMANDĂ RAPIDĂ](#)”.

6

Când ați finalizat configurarea setărilor, executați clic pe butonul [Confirmare].

Setările sunt salvate în echipament și aplicate.

Când ați finalizat setările, executați clic pe butonul [Deconectare] și închideți browser-ul web.



ADĂUGAREA IMAGINII UNEI TASTE DE COMANDĂ RAPIDĂ

Pentru a schimba imaginea tastei de comandă rapidă cu o nouă imagine, trebuie mai întâi să adăugați noua imagine. Această secțiune explică modul de adăugare a unei imagini. Imaginile sunt adăugate utilizând pagina web.

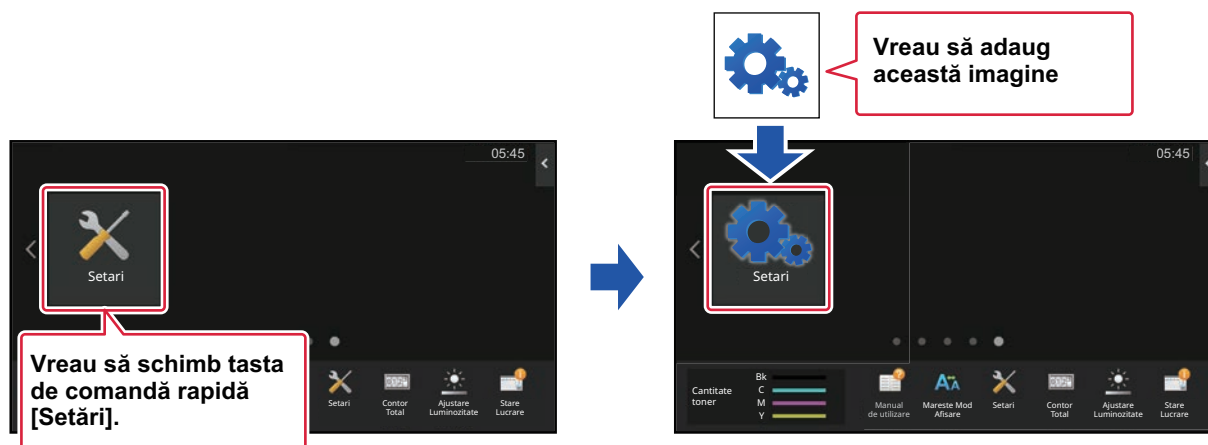

Pictogramele sunt mărite sau reduse automat pentru a se potrivi cu dimensiunea tastelor de comenzi rapide.

1

Introduceți adresa IP setată pe echipament în bara de adrese a browserului dvs. web.

În starea implicită din fabrică, trebuie să introduceți parola de utilizator după introducerea adresei IP.

2

În pagina Web, executați clic pe fila [Setări de sistem] → [Setări ecran principal].

Anumite setări pot cere să introduceți parola de utilizator după ce ați executat clic pe [Setări ecran principal]. Dacă nu ați efectuat autentificarea ca utilizator, trebuie să introduceți parola de administrator.

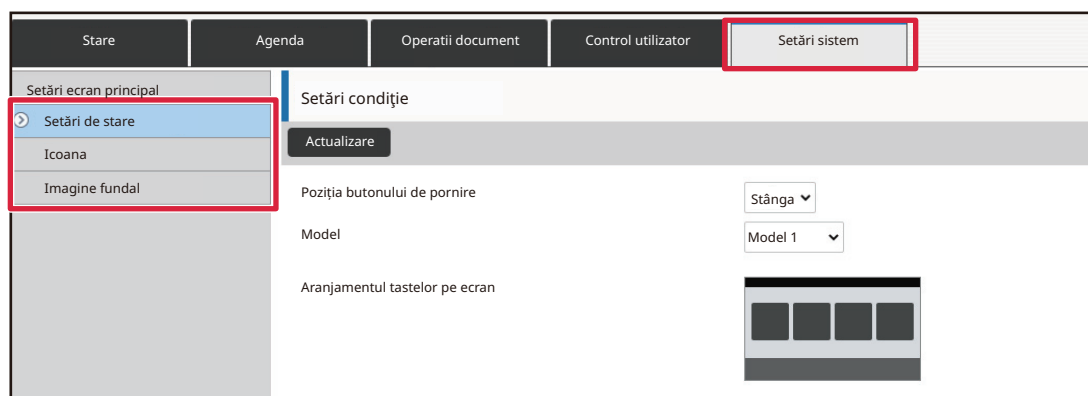



3

Faceți clic pe [Icoana].

4

Selectați orice element

Dacă adăugați o imagine nouă, executați clic pe "Nu este setată". Dacă toate elementele "Nu este setată" sunt utilizate, executați clic pe un element care nu este necesar din elementele adăugate deja.

| Stare | Agenda | Operatii document | Control utilizator | Setări sistem |
|------------------------|--------------|-------------------|--------------------|---------------|
| Setări ecran principal | Icoana | | | |
| Setări de stare | Actualizeaza | | | |
| Icoana | | | | |
| Imagine fundal | | | | |

| Nr. | Nume |
|-----|--------------|
| 1 | Nicio setare |
| 2 | Nicio setare |
| 3 | Nicio setare |
| 4 | Nicio setare |
| 5 | Nicio setare |
| 6 | Nicio setare |
| 7 | Nicio setare |
| 8 | Nicio setare |
| 9 | Nicio setare |
| 10 | Nicio setare |

5

Selectați fișierul care urmează să fie adăugat în "Selectare fișier".

Executați clic pe butonul [Cautare] și selectați imaginea care urmează să fie trimisă.



- Formatele de fișiere care pot fi utilizate sunt JPEG, GIF și PNG (jpeg, jpg, jpe, jfif, gif și png).
- Dimensiunea maximă de fișier a unei imagini care poate fi utilizată pentru o tastă de comandă rapidă este 50 KB.

6

Când ați finalizat configurarea setărilor, executați clic pe butonul [Confirmare].

Setările sunt salvate în echipament și aplicate.

Când ați finalizat setările, executați clic pe butonul [Deconectare] și închideți browser-ul web.



MUTAREA UNEI TASTE DE COMANDĂ RAPIDĂ

Această secțiune explică modul de mutare a unei taste de comandă rapidă în ecranul principal. Tastele de comandă rapidă sunt mutate utilizând panoul tactil.

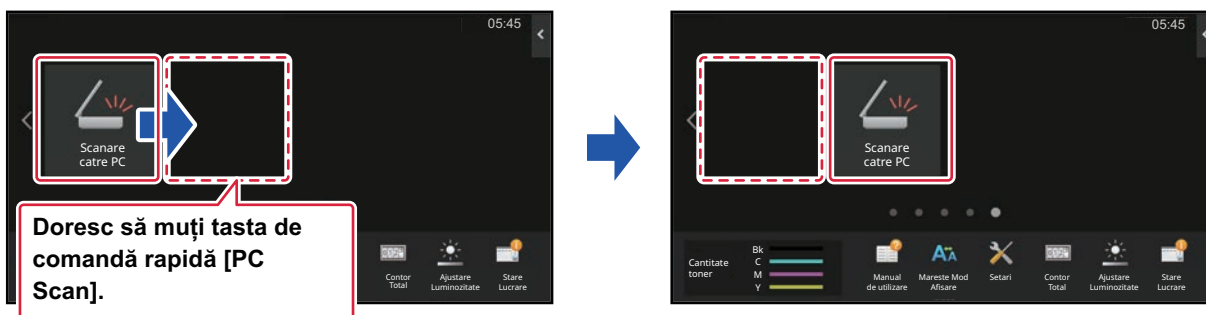

1

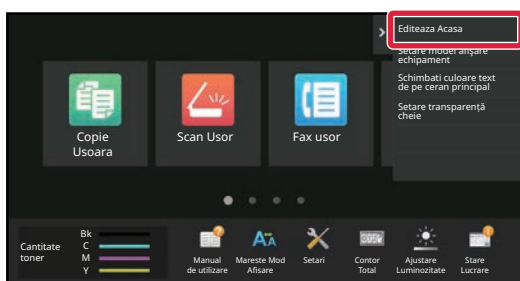

Deschideți panoul de acțiuni în ecranul principal și atingeți [Editeaza Acasa].

2

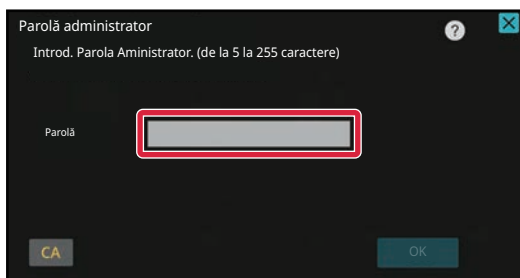

Va apărea ecranul parolei de administrator. Introduceți parola dvs. Introduceți parola de administrator.



3

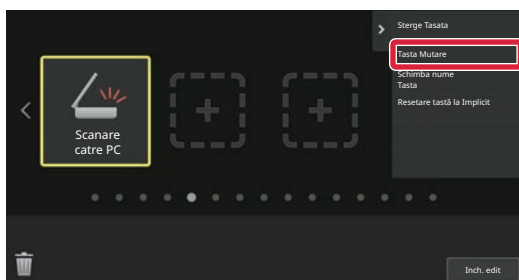

Atingeți tasta de comandă rapidă pe care doriți să o mutați și apoi atingeți [Tasta Mutare].

Va apărea un cadru galben în jurul tastei de comandă rapidă selectate.

4

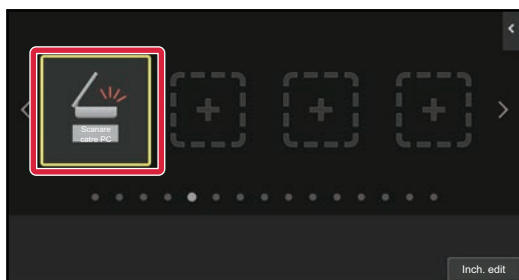

Atingeți o locație goală a unei taste de comandă rapidă

Tasta de comandă rapidă se va muta în locația atinsă. Tasta de comandă rapidă nu se va muta dacă atingeți o locație care are deja o tastă de comandă rapidă.

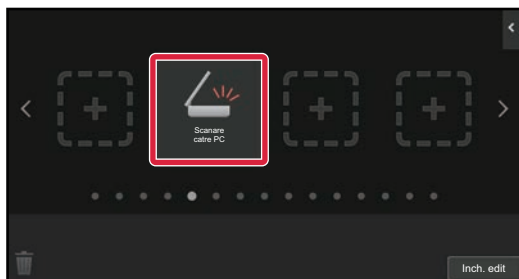

5

După finalizarea setărilor, atingeți tasta [Deconectare].



REVENIREA TASTELOR DE COMENZI RAPIDE LA STAREA IMPLICITĂ DIN FABRICĂ

Această secțiune explică modul de revenire a tastelor de comenzi rapide din ecranul principal la starea implicită din fabrică.

Această procedură poate fi realizată din panoul tactil sau din pagina Web.



Pozițiile, numele și imaginile tastelor de comenzi rapide revin la starea implicită din fabrică.

Din panoul tactil

1

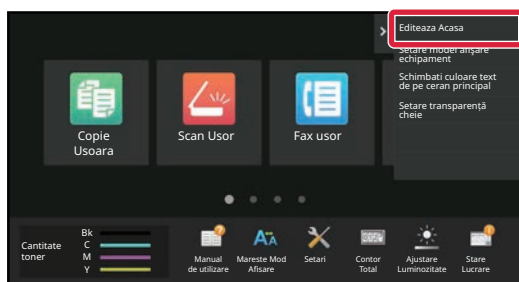

Deschideți panoul de acțiuni în ecranul principal și atingeți [Editeaza Acasa].

2

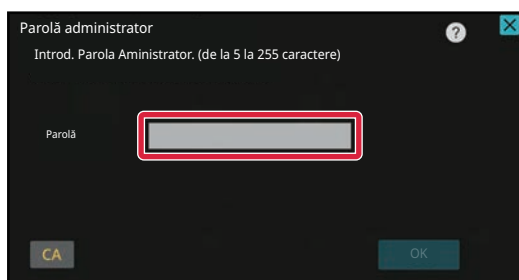

Va apărea ecranul parolei de administrator. Introduceți parola dvs.
Introduceți parola de administrator.



3

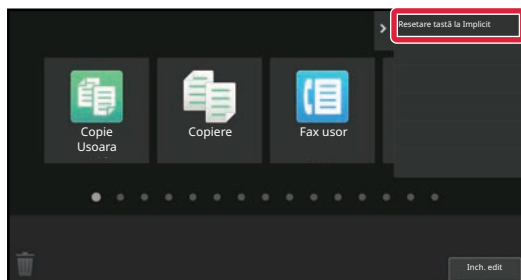

Atingeți [Resetare tastă la Implicit] pe panoul de acțiuni.

4

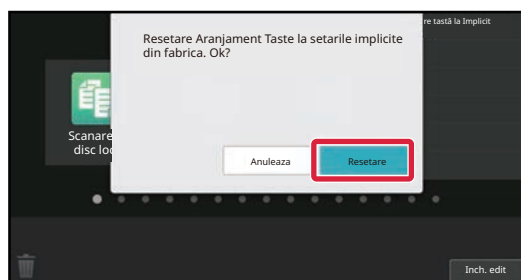

Atingeți tasta [Resetare].

Tastele de comenzi rapide revin la starea implicită din fabrică.

5

După finalizarea setărilor, atingeți tasta [Deconectare].



Din pagina Web

1 Introduceți adresa IP setată pe echipament în bara de adrese a browserului dvs. web.

În starea implicită din fabrică, trebuie să introduceți parola de utilizator după introducerea adresei IP.

2 În pagina Web, executați clic pe fila [Setări de sistem] → [Setări ecran principal].

Anumite setări pot cere să introduceți parola de utilizator după ce ați executat clic pe [Setări ecran principal]. Dacă nu ați efectuat autentificarea ca utilizator, trebuie să introduceți parola de administrator.

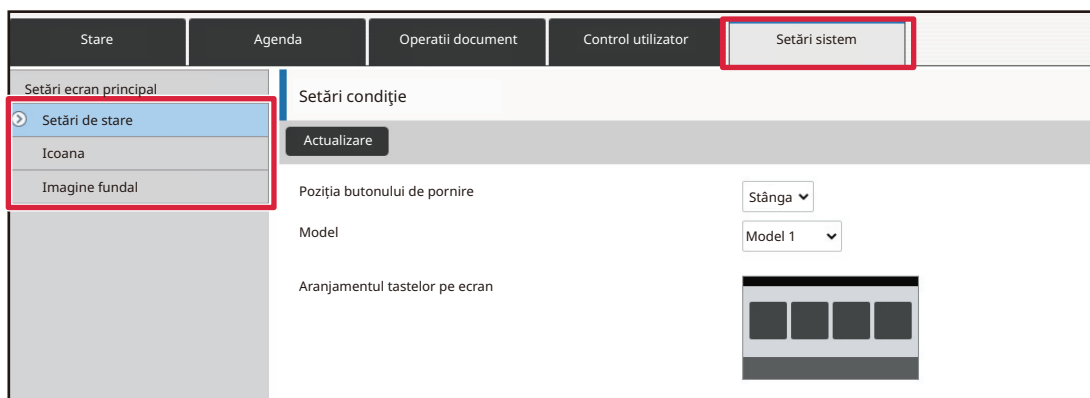

3 Executați clic pe [Setări condiție] și apoi clic pe butonul [Revenire la set. implicite].

Va apărea o fereastră de confirmare. Faceți clic pe butonul [OK].

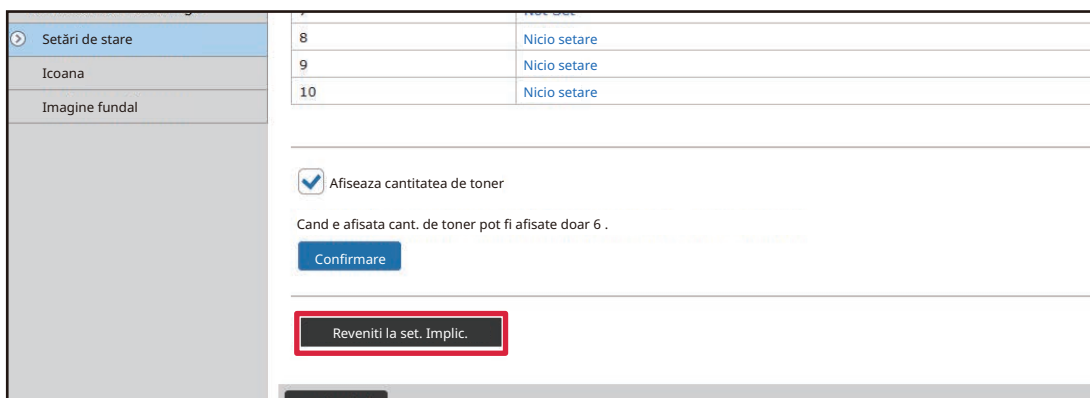

4 Când ați finalizat configurarea setărilor, executați clic pe butonul [Confirmare].

Setările sunt salvate în echipament și aplicate.

Când ați finalizat setările, executați clic pe butonul [Deconectare] și închideți browser-ul web.



MODIFICAREA TRANSPARENȚEI UNEI TASTE DE COMANDĂ RAPIDĂ

Puteți modifica transparența tastelor de comenzi rapide.

Dacă doriți să schimbați fundalul ecranului principal pentru a vedea ce se află în spatele tastelor de comandă rapidă, creșteți transparența pentru a face mai ușor să vedeți ce se află în spatele tastelor de comandă rapidă.

Această procedură poate fi realizată din panoul tactil sau din pagina Web.

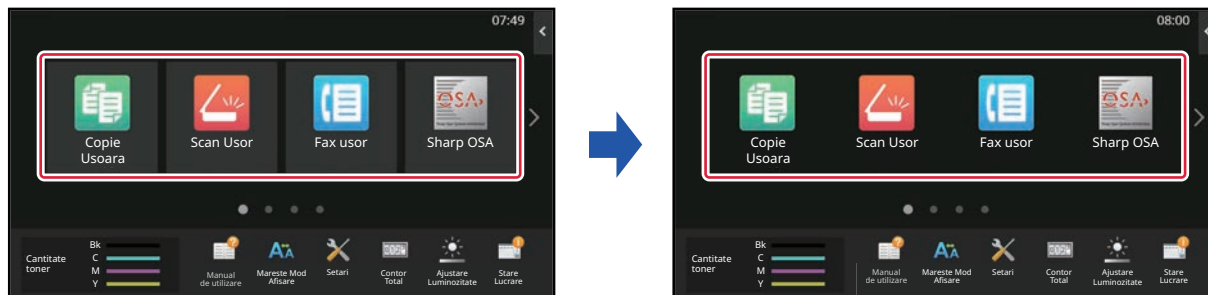

Din panoul tactil

1

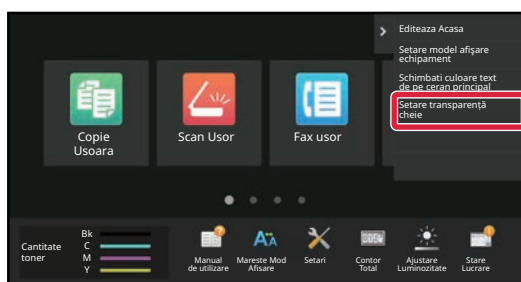

Deschideți panoul de acțiuni în ecranul principal și atingeți [Setare transparentă cheie].

2

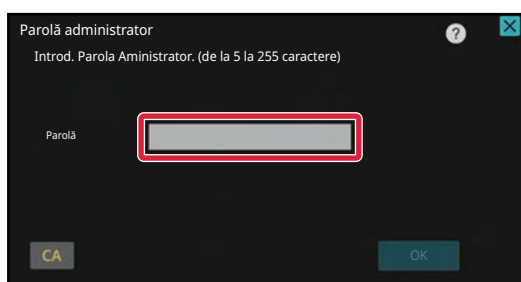

Va apărea ecranul parolei de administrator. Introduceți parola dvs. Introduceți parola de administrator.



3

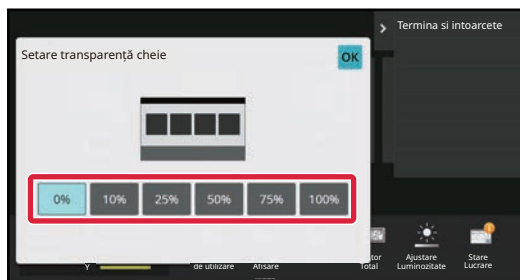

Selectați nivelul de transparență pe care doriți să îl setați.

4

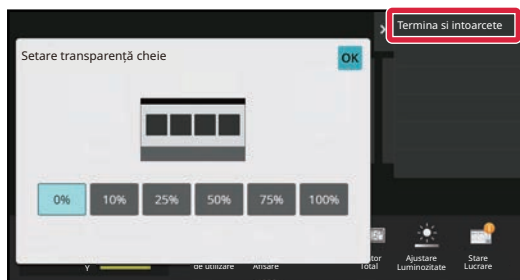

Atingeți tasta [Termina și întorcete înapoi].

5

După finalizarea setărilor, atingeți tasta [Deconectare].



Din pagina Web

1 Introduceți adresa IP setată pe echipament în bara de adrese a browserului dvs. web.

În starea implicită din fabrică, trebuie să introduceți parola de utilizator după introducerea adresei IP.

2 În pagina Web, executați clic pe fila [Setări de sistem] → [Setări ecran principal].

Anumite setări pot cere să introduceți parola de utilizator după ce ați executat clic pe [Setări ecran principal]. Dacă nu ați efectuat autentificarea ca utilizator, trebuie să introduceți parola de administrator.

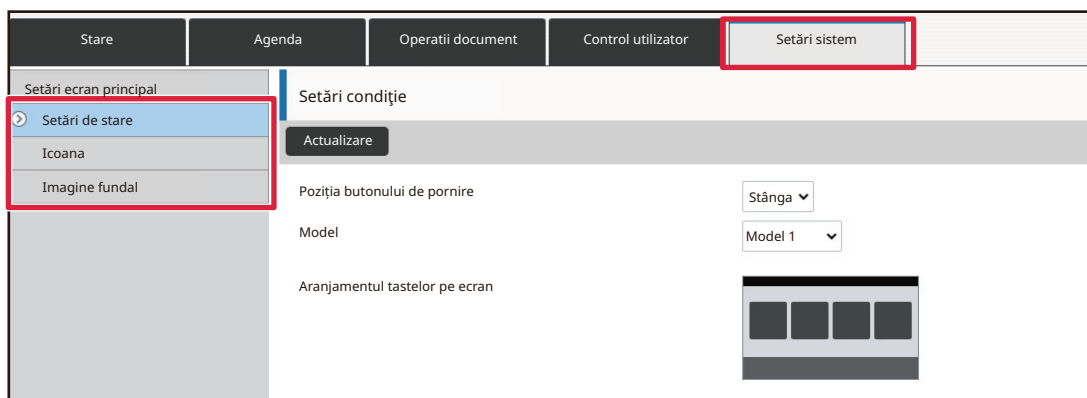

3 Executați clic pe [Setări condiție] și apoi clic pe butonul [Setare transparență cheie].

4 Când ați finalizat configurarea setărilor, executați clic pe butonul [Confirmare].

Setările sunt salvate în echipament și aplicate.

Când ați finalizat setările, executați clic pe butonul [Deconectare] și închideți browser-ul web.



SCHIMBAREA MODELULUI DE ASPECT AL ECRANULUI PRINCIPAL

În echipament sunt prestabilite multiple modele de aspect pentru ecranul principal. Acestea includ un model de aspect care reduce dimensiunea de afișare a tastelor de comenzi rapide pentru a crește numărul de taste afișate și un model de aspect care elimină zona de afișare a tastelor fixe pentru a crește numărul de taste de comenzi rapide afișate. Modelul de aspect poate fi schimbat în pagina Web.



Modele de aspect ale ecranului principal

Sunt disponibile șase modele de aspect.

| Model | Număr de taste de comenzi rapide afișate pe ecran | Zonă taste fixe | Număr maxim de ecrane |
|-------|---|-----------------|-----------------------|
| 1 | 4 | Da | 15 ecrane |
| 2 | 8 | Nu | 8 ecrane |
| 3 | 8 | Da | 8 ecrane |
| 4 | 12 | Nu | 5 ecrane |
| 5 | 12 | Da | 5 ecrane |
| 6 | 18 | Nu | 4 ecrane |



1 Introduceți adresa IP setată pe echipament în bara de adrese a browserului dvs. web.

În starea implicită din fabrică, trebuie să introduceți parola de utilizator după introducerea adresei IP.

2 În pagina Web, executați clic pe fila [Setări de sistem] → [Setări ecran principal].

Anumite setări pot cere să introduceți parola de utilizator după ce ați executat clic pe [Setări ecran principal]. Dacă nu ați efectuat autentificarea ca utilizator, trebuie să introduceți parola de administrator.

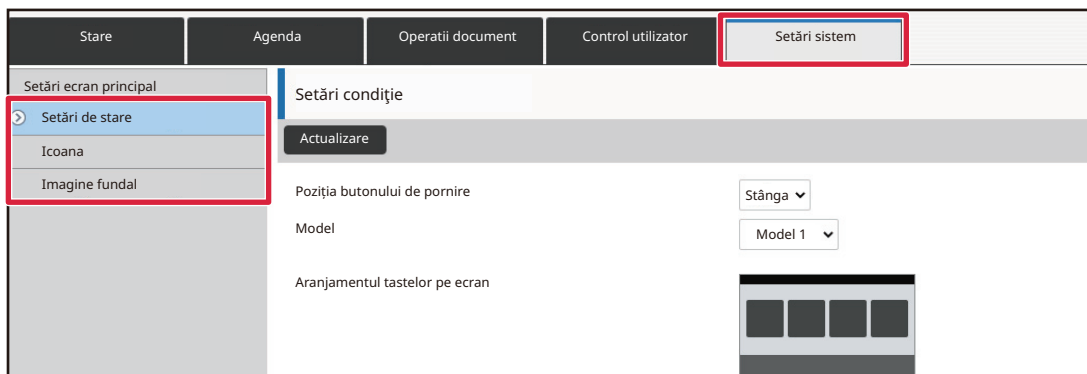

3 Executați clic pe [Setări condiție] și selectați modelul de aspect dorit din "Model".

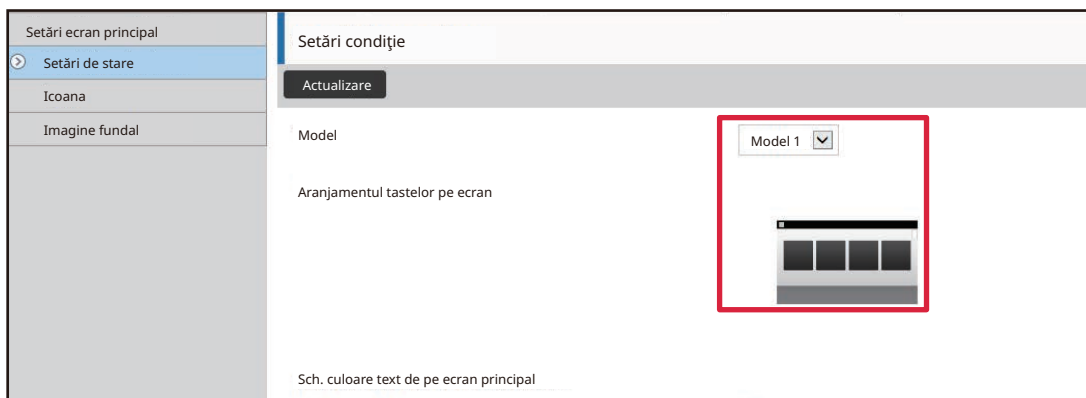



4

Când ați finalizat configurarea setărilor, executați clic pe butonul [Confirmare].

Setările sunt salvate în echipament și aplicate.

| enda | Operații document | Control utilizator | Setări sistem |
|---|-------------------|--------------------|---|
| | | | 1. Zona de parcurs <input checked="" type="radio"/> Alb <input type="radio"/> Negru |
| | | | 2. Zona fixa <input checked="" type="radio"/> Alb <input type="radio"/> Negru |
| | | | 3. Ceas/Ora <input type="radio"/> Alb <input checked="" type="radio"/> Negru |
| <input type="button" value="Confirmare"/> | | | |



SELECTAREA UNUI MODEL DE AFIȘARE ECHIPAMENT MULTIFUNCȚIONAL (MFP) PENTRU ECRANUL PRINCIPAL

În echipament sunt prestabilite multiple modele de culoare. Puteți schimba modelul de culoare din panoul tactil.

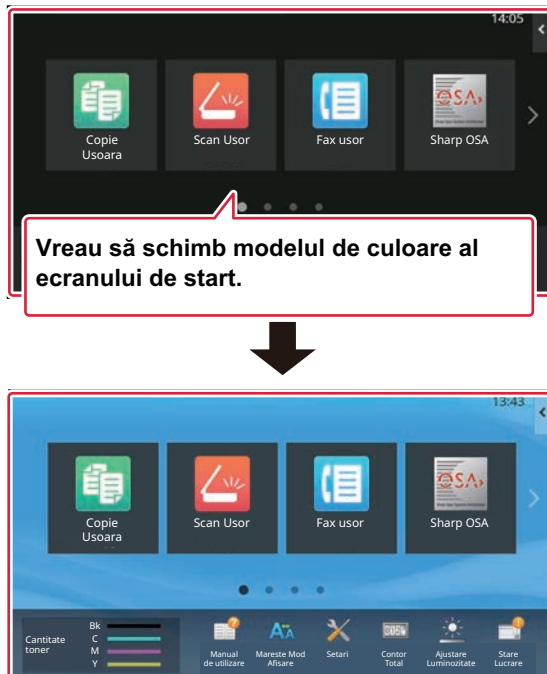

1

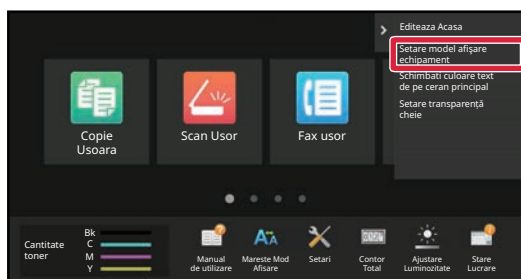

Deschideți panoul de acțiuni în ecranul principal și atingeți [Setare model afișare echipament].

2

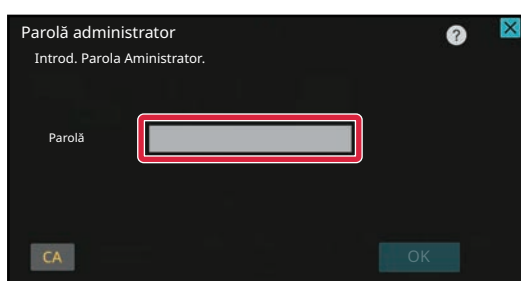

Va apărea ecranul parolei de administrator. Introduceți parola dvs. Introduceți parola de administrator.



3

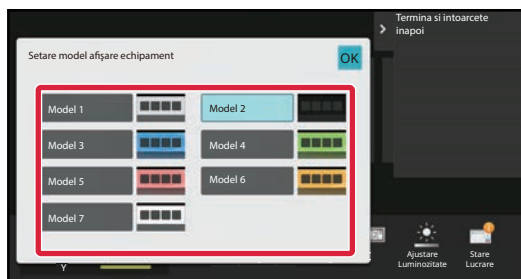

Selectați modelul dorit.

4

După efectuarea setărilor, atingeți tasta [Deconectare].



SCHIMBAREA CULORII TEXTULUI DE PE ECRANUL PRINCIPAL

Puteți schimba culoarea textului din tastele de comenzi rapide, tastele fixe și ceasul de pe ecranul principal, în alb sau negru.

Culoarea este schimbată utilizând panoul tactil.

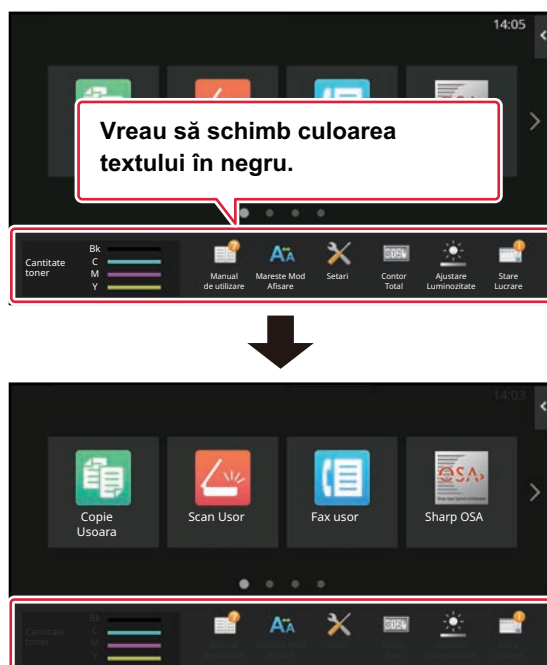

Culoarea textului de pe ecranul principal variază în funcție de modelul de aspect.

Pentru informații despre modelele de aspect ale ecranului principal, consultați "[SCHIMBAREA MODELULUI DE ASPECT AL ECRANULUI PRINCIPAL](#)" (▶ [pagina 2-43](#)).

Culori de text implicite din fabrică

Modele de aspect și culori de text ecran principal

| Model de aspect | Zonă de parcurs (Culoare text tastă de comandă rapidă) | Zonă fixă (Culoare text taste fixe) | Ceas (Culoare text ceas) |
|-----------------|---|--|-----------------------------|
| 1 | Alb | Alb | Negru |
| 2 | Alb | Nu | Negru |
| 3 | Negru | Alb | Negru |
| 4 | Negru | Nu | Negru |
| 5 | Negru | Alb | Negru |
| 6 | Negru | Nu | Negru |



1

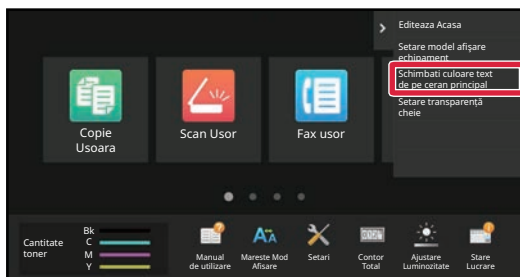

Deschideți panoul de acțiuni în ecranul principal și atingeți [Sch. culoare text de pe ecran principal].

2

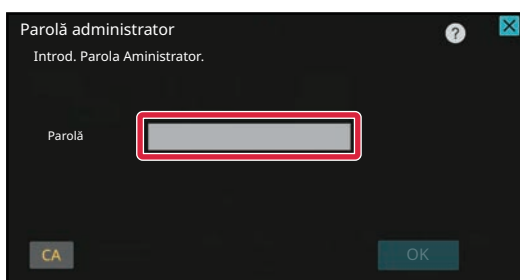

Va apărea ecranul parolei de administrator. Introduceți parola dvs. Introduceți parola de administrator.

3

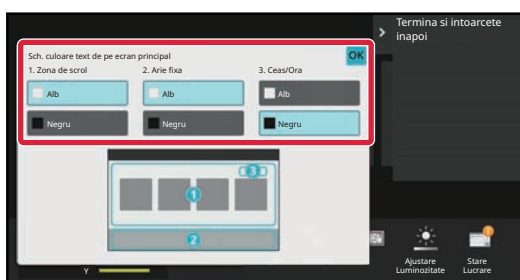

Schimbați culoarea textului.

4

După efectuarea setărilor, atingeți tasta [Deconectare].



SCHIMBAREA IMAGINII DE FUNDAL A ECRANULUI PRINCIPAL

Puteți schimba imaginea de fundal a ecranului principal cu o imagine personalizată.

Această procedură poate fi realizată din panoul tactil sau din pagina Web.

Pentru a schimba imaginea din panoul tactil, mai întâi salvați imaginea dorită pe un dispozitiv USB și conectați dispozitivul la echipament.

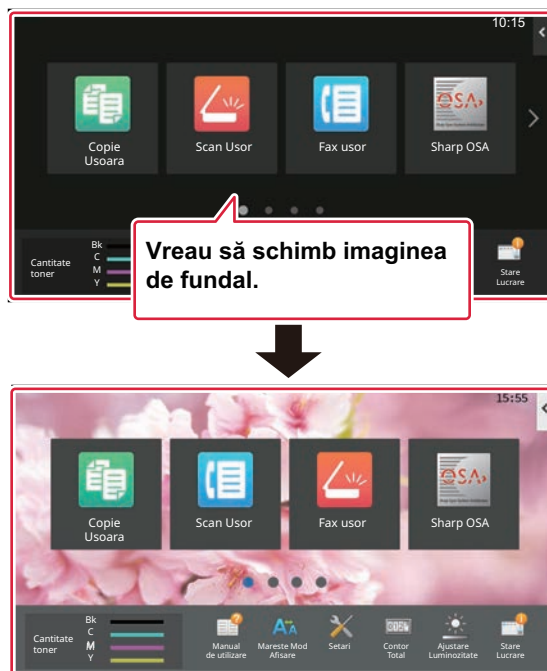

Dimensiunea de afișare a imaginii de fundal este 1024 puncte x 544 puncte.

Înălțimea imaginii este ajustată la înălțimea afișajului, iar lățimea este ajustată la lățimea afișajului.

Deoarece înălțimea și lățimea sunt mărite/reduce separat, anumite imagini pot fi deformate.

Dacă doriți să afișați corect imaginea, ajustați în prealabil dimensiunea imaginii la dimensiunea de afișare a imaginii de fundal.



Din panoul tactil

1

Conectați dispozitivul USB care conține imaginea dorită la echipament.

Când dispozitivul USB este conectat la echipament, va apărea o fereastră contextuală. Atingeți scurt tasta [OK].

2

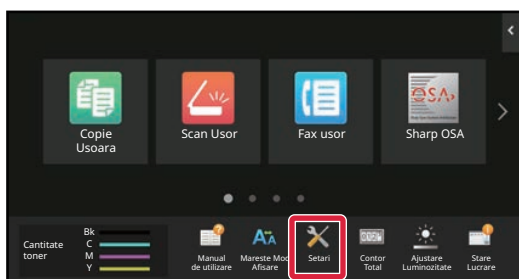

Atingeți tasta [Setari] pe ecranul principal.

Ecranul se schimbă în ecranul de setări.

3

Atingeți [Setări sistem] → [Setări ecran principal] → [Imagine fundal], apoi atingeți tasta [Modifica].

Va apărea ecranul "Memoreaza Imagine de fundal".



Ecranul de introducere a parolei de administrator va apărea în timp ce selectați setările. Introduceți parola de administrator și conectați-vă.

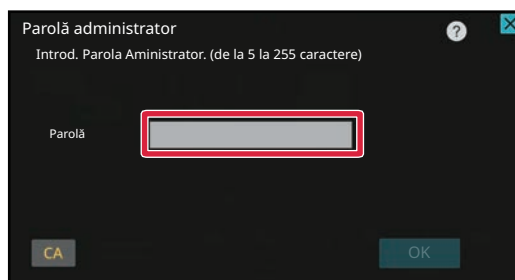

4

Setați căsuța de verificare [Utilizati Imagine personalizata] la și selectați imaginea dorită cu [Folder Name/File Name].



- Formatele de fișiere care pot fi utilizate sunt JPEG, GIF și PNG (jpeg, jpg, jpe, jfif, gif și png).
- Dimensiunea maximă de fișier a unei imagini care poate fi utilizată ca imagine de fundal este de 640 KB.

5

Faceți clic pe butonul [Memorează].

După efectuarea tuturor setărilor funcției Personalizare Interfață utilizator, atingeți tasta [Deconectare].



Din pagina Web

1 Introduceți adresa IP setată pe echipament în bara de adrese a browserului dvs. web.

În starea implicită din fabrică, trebuie să introduceți parola de utilizator după introducerea adresei IP.

2 În pagina Web, executați clic pe fila [Setări de sistem] → [Setări ecran principal].

Anumite setări pot cere să introduceți parola de utilizator după ce ați executat clic pe [Setări ecran principal]. Dacă nu ați efectuat autentificarea ca utilizator, trebuie să introduceți parola de administrator.

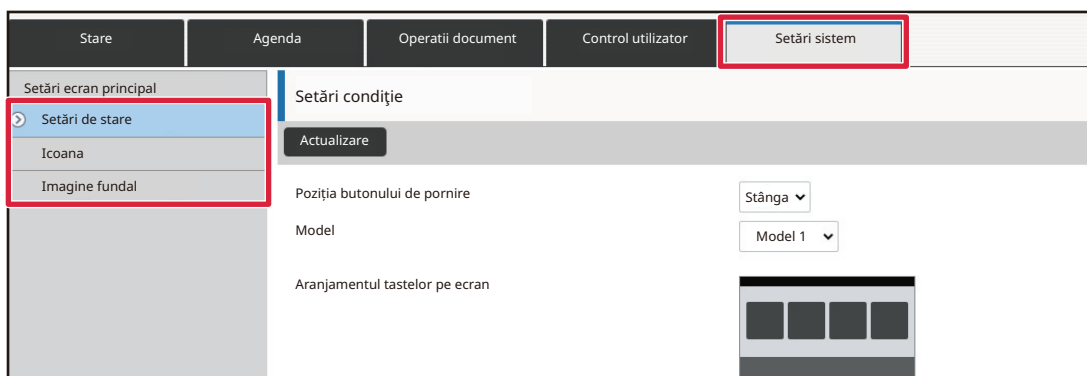

3 Executați clic pe butonul [Modifica] din [Imagine fundal].

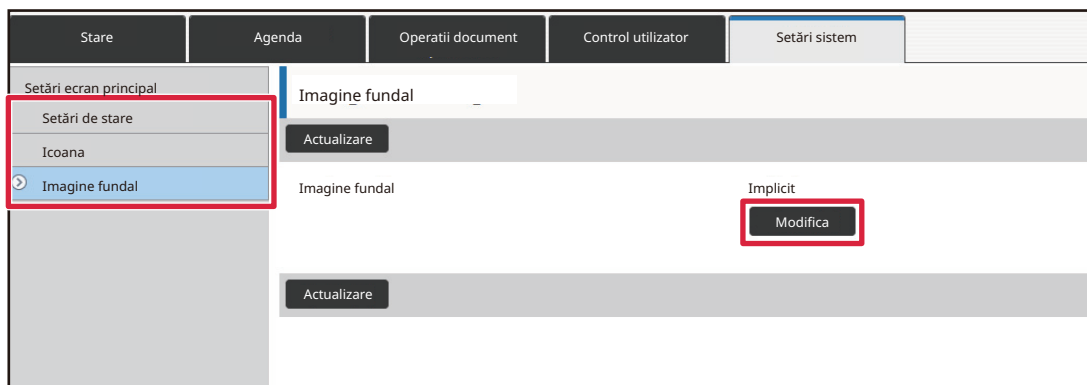



4

Setați căsuța de verificare [Utilizati Imagine personalizata] la și selectați imaginea cu [Selectați fișier].

Executați clic pe [Cautare] pentru a selecta imaginea.

Stare Agenda Operatii document Control utilizator Setări sistem

Setări ecran principal
Setări de stare
Icoana
Imagine fundal

Memoreaza Imagine de fundal

Confirmare Anulează

Imagine fundal

Imagine

Utilizati Imagine personalizata

Nume fișier

Selectați fișier

Nicio setare

Cautare

(Maxim 200 caractere)

Anunț

Tipuru de fisiere suportate: fisiere JPEG cu extensiile jpeg, jpg, jpe si jfif. GIF cu extensiile gif. PNG cu extensiile png.

Confirmare Anulează



- Formatele de fișiere care pot fi utilizate sunt JPEG, GIF și PNG (jpeg, jpg, jpe, jfif, gif și png).
- Dimensiunea maximă de fișier a unei imagini care poate fi utilizată ca imagine de fundal este de 640 KB.

5

Când ați finalizat configurarea setărilor, executați clic pe butonul [Confirmare].

Setările sunt salvate în echipament și aplicate.

Când ați finalizat setările, executați clic pe butonul [Deconectare] și închideți browser-ul web.



SCHIMBAREA TASTELOR FIXE

Puteți schimba tastele fixe. Tastele fixe sunt schimbate utilizând pagina Web.



1 Introduceți adresa IP setată pe echipament în bara de adrese a browserului dvs. web.

În starea implicită din fabrică, trebuie să introduceți parola de utilizator după introducerea adresei IP.

2 În pagina Web, executați clic pe fila [Setări de sistem] → [Setări ecran principal].

Anumite setări pot cere să introduceți parola de utilizator după ce ați executat clic pe [Setări ecran principal]. Dacă nu ați efectuat autentificarea ca utilizator, trebuie să introduceți parola de administrator.



**3****Executați clic pe [Setări condiție] și apoi clic pe elementul dorit de sub "Potriveste Tasta".**

Puteți executa clic pe [Nicio setare] pentru a adăuga o nouă tastă fixă.

| Nr. | Potriveste Tasta |
|-----|--------------------|
| 1 | Ghid de operare |
| 2 | Mareste Mod Afsare |
| 3 | Setări sistem |
| 4 | Contor total |
| 5 | Control LCD |
| 6 | Stare lucrare |
| 7 | Nicio setare |
| 8 | Nicio setare |
| 9 | Nicio setare |
| 10 | Nicio setare |

4**Selectați funcția pe care doriți să o adăugați și apoi executați clic butonul [Confirmare].**

Când executați clic pe butonul [Confirmare], ecranul [Inregistrare ecran principal] se închide.

5**Când ați finalizat configurarea setărilor, executați clic pe butonul [Confirmare].**

Setările sunt salvate în echipament și aplicate.

Când ați finalizat setările, executați clic pe butonul [Deconectare] și închideți browser-ul web.



MĂRIREA DIMENSIUNII TEXTULUI

Într-un mod normal, cum ar fi Copiere sau Transmitere imagine, puteți mări dimensiunea și intervalul caracterelor. Această funcție este selectată pe panoul tactil.

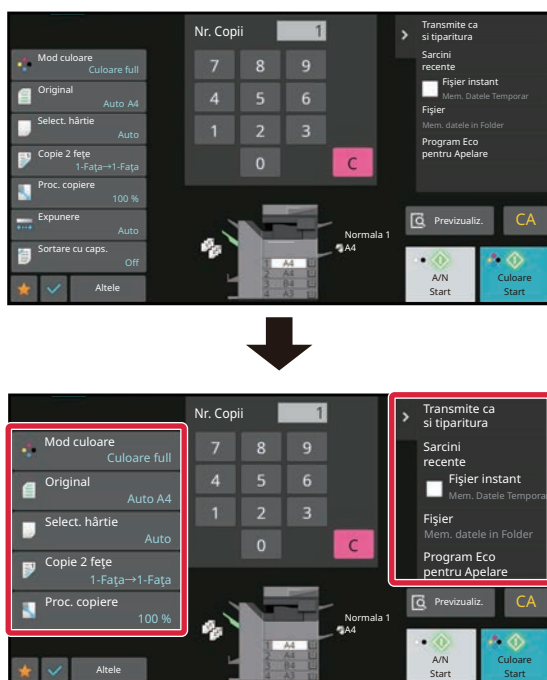

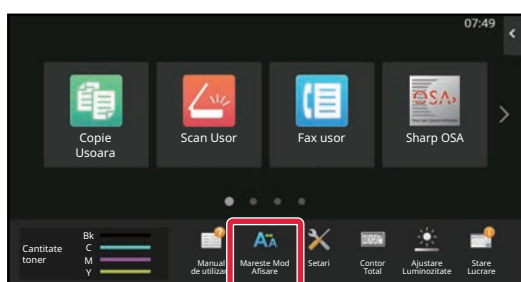

- Tastele de setare și panoul de acțiuni vor crește dimensiunea textului. Elementele de configurare care nu mai apar pe panoul de acțiuni pot fi afișate apăsând tastele de derulare. Tastele de configurare care nu mai apar (tasta [Expunere] în acest exemplu) pot fi afișate apăsând tasta [Altele].
- În alte moduri decât cel normal al fiecărei funcții, precum modul Simplu și Setări, dimensiunea caracterelor și a tastelor nu se modifică.
- Mărind dimensiunea textului este posibil să scadă numărul de taste afișate pe ecranul de bază și alte ecrane ale fiecărei funcții.

1



Atingeți tasta [Mărește Mod Afișare] din ecranul principal.

Imaginea tastei se schimbă în  și funcția mărire mod afișare este activată.

Pentru a anula funcția mărire mod afișare, atingeți tasta [Mărește Mod Afișare] din nou. Imaginea tastei se schimbă în  și funcția mărire mod afișare este anulată.



SCHIMBAREA LIMBII UTILIZATE PE ECHIPAMENT

Puteți schimba limba utilizată pe ecranul principal.



1

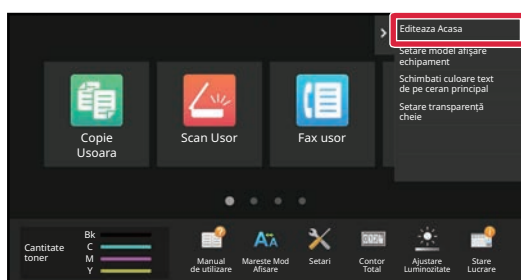

Deschideți panoul de acțiuni în ecranul principal și atingeți [Editeaza Acasa].

2

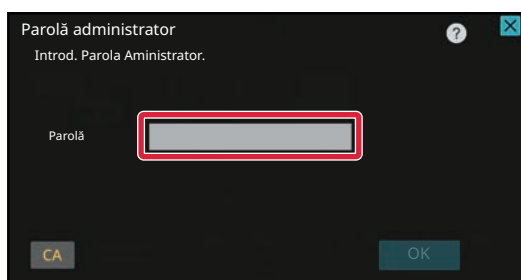

Va apărea ecranul parolei de administrator. Introduceți parola dvs.
Introduceți parola de administrator.



3

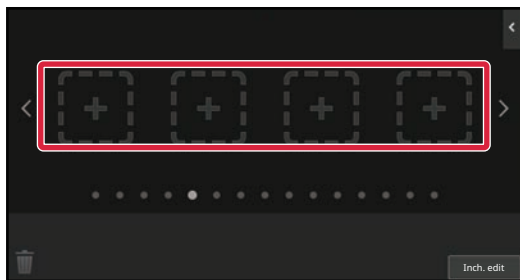

Atingeți o locație goală a unei taste de comandă rapidă.

4

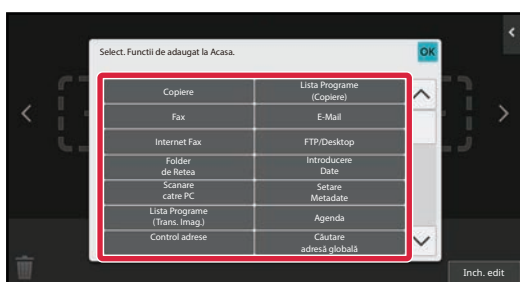

Atingeți tasta [Setare limba].

Tasta de comandă rapidă va fi adăugată în locația selectată.

5

După efectuarea setărilor, atingeți tasta [Deconectare].



6

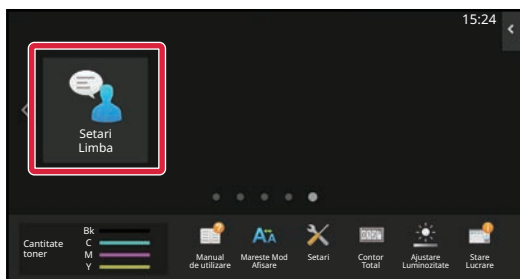

Atingeți tasta [Setare Limba] de pe ecranul principal.

7

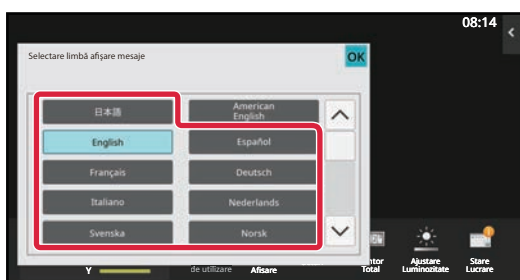

Selectați limba dorită și atingeți **OK**.
Afișajul se schimbă în limba selectată.



Din pagina Web

1 Introduceți adresa IP setată pe echipament în bara de adrese a browserului dvs. web.

În starea implicită din fabrică, trebuie să introduceți parola de utilizator după introducerea adresei IP.

2 Pe pagina web, executați clic pe fila [Setări de sistem] → [Setări generale] → [Setări mod de operare] → [Setări condiție] → [Setare Limba].

Anumite setări pot solicita introducerea parolei de utilizator. Dacă nu ați efectuat autentificarea ca utilizator, trebuie să introduceți parola de administrator.

3 Selectați din listă limba pe care doriți să o schimbați.

4 Când ați finalizat configurarea setărilor, executați clic pe butonul [Confirmare].

Setările sunt salvate în echipament și aplicate.

Când ați finalizat setările, executați clic pe butonul [Deconectare] și închideți browser-ul web.



SCHIMBAREA POZIȚIEI TASTEI [Ecran de pornire].

Puteți modifica poziția tastei [Ecran principal].

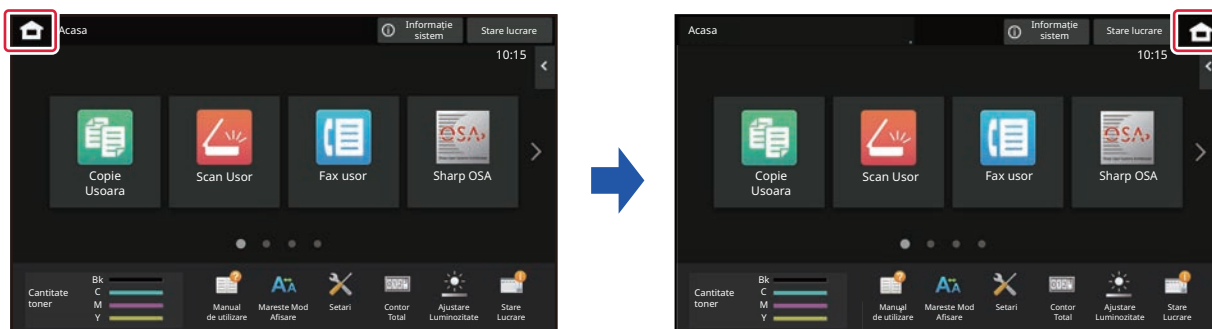

Din panoul tactil

1

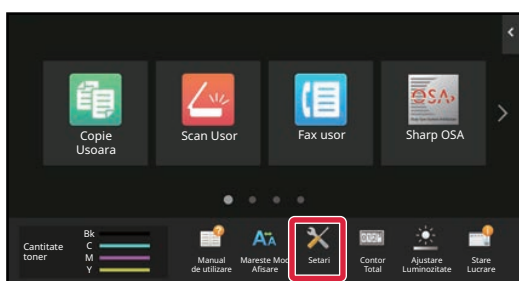

Atingeți tasta [Setari] pe ecranul principal.

Ecranul se schimbă în ecranul de setări.

2

Atingeți [Setări sistem] → [Setări ecran principal] și apoi atingeți tasta [Poziția butonului de pornire].



Ecranul de introducere a parolei de administrator va apărea în timp ce selectați setările. Introduceți parola de administrator și conectați-vă.

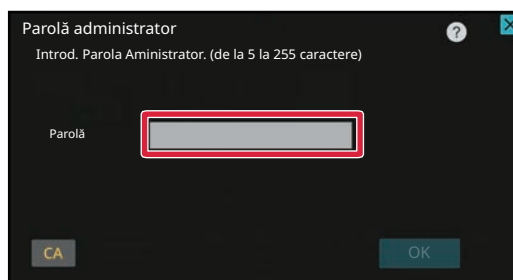



3

Selectați [Stânga] sau [Dreapta]

4

Faceți clic pe butonul [Memorează].

După efectuarea setărilor, atingeți tasta [Deconectare].

Din pagina Web

1

Introduceți adresa IP setată pe echipament în bara de adrese a browserului dvs. web.

În starea implicită din fabrică, trebuie să introduceți parola de utilizator după introducerea adresei IP.

2

Pe pagina web, executați clic pe fila [Setări de sistem] → [Setări ecran principal] → [Poziția butonului de pornire].

Anumite setări pot cere să introduceți parola de utilizator după ce ați executat clic pe [Setări ecran principal]. Dacă nu ați efectuat autentificarea ca utilizator, trebuie să introduceți parola de administrator.

3

Selectați [Stânga] sau [Dreapta]

4

Când ați finalizat configurarea setărilor, executați clic pe butonul [Confirmare].

Setările sunt salvate în echipament și aplicate.

Când ați finalizat setările, executați clic pe butonul [Deconectare] și închideți browser-ul web.



Afișarea în arabă

Când poziția de afișare a tastei [Ecran principal] este comutată în modul de setare al echipamentului, tasta [Ecran principal] este afișată în dreapta când este selectat [Stânga], iar tasta [Ecran principal] este afișată în stânga când este selectat [Dreapta].



STARE ACTIVITATE

OPRIREA/ȘTERGEREA UNEI ACTIVITĂȚI, PROCESAREA PRIORITARĂ ȘI VERIFICAREA STĂRII

TIPURI DE ECRANE CU STĂRI DE ACTIVITATE

Când atingeți scurt afișarea stării activității, va apărea ecranul cu starea de activitate. Atingeți din nou pentru a vă întoarce la modul anterior.

Ecranul cu starea de activitate este alcătuită din următoarele patru file, ceea ce vă permite să alegeți o listă de activități prin atingerea unei file dorite.

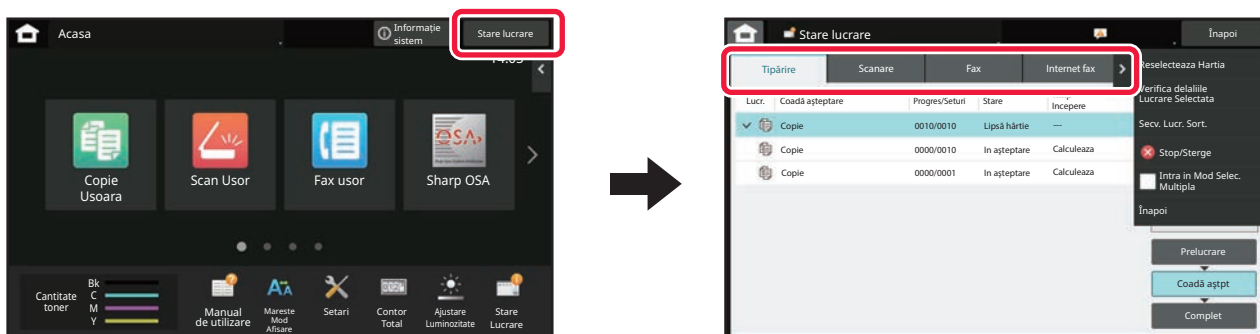

• PRINT

Listează activitățile de imprimare, cum ar fi copierea, imprimarea de la un computer, activitatea de scanare către FTP, activitatea de scanare în folderul de rețea, imprimarea directă prin USB, imprimarea listei de date din setările de sistem, activitățile de reimprimare și imprimarea pentru date trimise prin fax sau alte date primite.

• Scanare

Listează activități de transmitere a mesajelor e-mail și activități de transmitere FTP/Desktop.

• Fax

Afișează activități de transmitere cu ajutorul unei linii telefonice.

• Internet Fax

Afișează activități de transmitere cu ajutorul Internet Fax.



Fundalul stării activității se modifică după cum urmează:

- Verde: Activitate în curs
- Galben: Se încălzește/în așteptare
- Roșu: Se așteaptă eliminarea erorilor



Activitățile se deplasează în liste în funcție de starea de procesare, de la [Prelucrare], [Coadă aștept] și [Complet], în această ordine.

Pentru a schimba afișarea în funcție de lista de activități la afișarea în funcție de starea de procesare, atingeți scurt tastele [Prelucrare], [Coadă aștept] sau [Complet] în funcție de necesități.

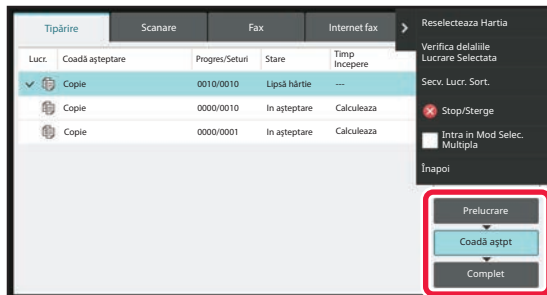

- **Listă de așteptare**

Listează activitățile de tipărire până la transferul către echipament. Activitățile se deplasează din Lista de așteptare după ce transferul este complet.

Dacă ați tipărit un fișier PDF criptat prin tipărire directă, introduceți parola de aici pentru a tipări fișierul.

- **Listă cu coada de operații**

Afișează activitățile în curs de desfășurare și care așteaptă în coadă pentru a fi copiate, tipărite dintr-un computer sau de pe un fax. Lista mai afișează și activitățile în curs de desfășurare și pe cele aflate în lista de așteptare pentru a expedia date fax sau transmite imagini. Activitățile se deplasează în lista Complet după ce tipărirea sau transmiterea a luat sfârșit.

- **Listă completă**

Afișează activitățile complete de copiere, tipărire sau transmitere.



OPRIREA/ȘTERGEREA UNEI ACTIVITĂȚI ÎN CURS DE EXECUTARE SAU REZERVATE

1 Atingeți scurt afișarea stării activității, apoi atingeți fila pentru activitatea pe care doriți să o opriți sau să o ștergeți.

2

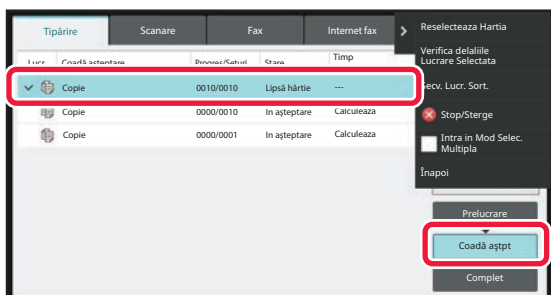

Atingeți tasta [Coadă aștept].



Când doriți să opriți o operație de tipărire transmisă de la computer, atingeți scurt tasta [Prelucrare].

3

Atingeți scurt operația pe care doriți să o opriți sau să o ștergeți, apoi atingeți [Stop/Șterge] de pe panoul de acțiuni.

Când apare un ecran care vă permite să confirmați faptul că nu doriți ca operația să fie întreruptă, atingeți tasta [Cancel].



- Dacă echipamentul rămâne fără hârtie în timpul unei activități de copiere sau tipărire, puteți anula activitatea de pe ecranul de stare al activității.
- Pentru a șterge mai multe activități, acționați asupra casetei de validare pentru [Intra în Mod Selec. Multipla] de pe panoul de acțiuni în așa fel încât acesta să arate ca .
- Tipărirea unui fax sau fax prin Internet recepționat nu poate fi oprită.
- O lucrare setată pentru transfer nu poate fi anulată.



PROCESAREA PRIORITARĂ A UNEI ACTIVITĂȚI REZERVATE

Această funcție acordă prioritate procesării activităților de copiere, transmitere de fax sau de imagini inițiate ulterior unor alte activități aflate în lista de așteptare pentru tipărire sau transmitere.



Operația de procesare prioritară variază în funcție de tipul de activitate, după cum urmează.

- Activitate pe fila de imprimare
Operația în desfășurare este suspendată pentru a permite activității prioritare să facă întreruperea.
- Activitate pe fila scanner/fax/Internet fax
Operația prioritară este mutată direct sub operația aflată în desfășurare.

1

Atingeți scurt afișarea stării activității, apoi atingeți scurt activitatea pentru procesare prioritară.

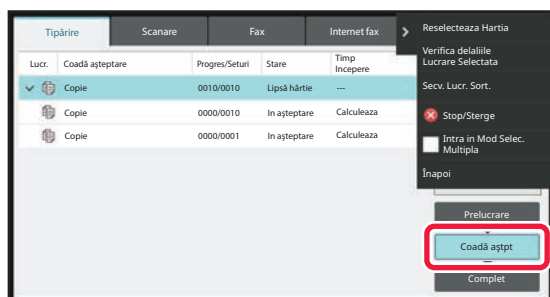
2

Atingeți tasta [Coadă aștept].

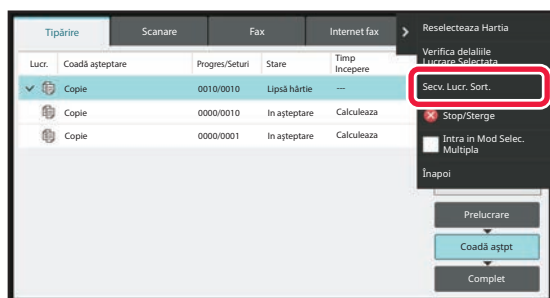
3





Atingeți activitatea pentru procesare prioritară, apoi atingeți scurt [Secv. Lucr. Sort.] pe panoul de acțiuni.

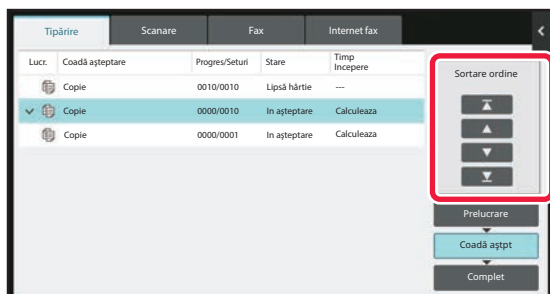

Modificarea ordinii activităților

Dacă există o activitate în desfășurare, poate fi efectuată o operație de întrerupere sau o activitate poate fi deplasată mai jos în coada de așteptare pentru a modifica ordinea activităților. Apăsați pe tasta activității pe care doriți să o mutați și pe tasta "Sortare ordine".



-  tastă
Mută activitatea selectată în partea de sus a cozii de așteptare. Activitatea curentă este întreruptă și începe activitatea selectată.
-  tastă
Mută activitatea selectată în sus cu o poziție. Când este selectată a doua activitate de sus, atingerea acestei taste întrerupe activitatea curentă și începe activitatea selectată.
-  tastă
Mută activitatea selectată în jos cu o poziție.
-  tastă
Mută activitatea selectată în partea de jos a cozii de așteptare.



Activitate scanner cu o setare de temporizator

Când este selectată o activitate a scannerului cu setare de temporizator, atingând tastele de modificare a ordinii mutați activitatea astfel.

-  tastă

Setarea temporizatorului este cancelled, iar activitatea se deplasează în poziție după cea în desfășurare (a doua de sus).

-  tastă

Setarea temporizatorului este cancelled, iar activitatea se mută în cea mai joasă poziție din coada de așteptare (dacă există 3 activități, a 4-a poziție)

- ,  tastă

Aceste taste nu pot fi utilizate.



Activitățile de mai jos nu pot fi deplasate.

Activități în desfășurare, activități de copiere întrerupte, activități de tipărire din listă și activități atunci când Trecere interzisă este setat în setările sistemului.

În fila pentru tipărire, puteți comuta afișajul de pe ecranul "Coadă aștept" între numărul de copii tipărite și copiile rămase de tipărit pentru fiecare activitate.

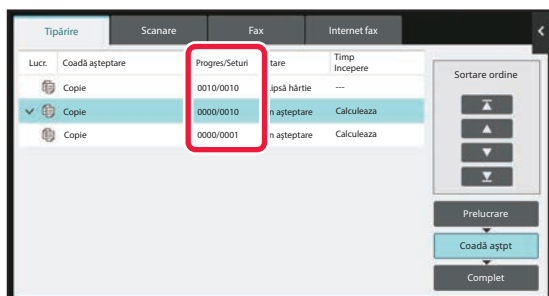



VERIFICAREA UNEI ACTIVITĂȚI REZERVATE SAU A UNEI ACTIVITĂȚI ÎN CURS

1

Atingeți scurt afișajul stării activității, apoi fila pentru activitatea al cărei conținut doriți să-l verificați.

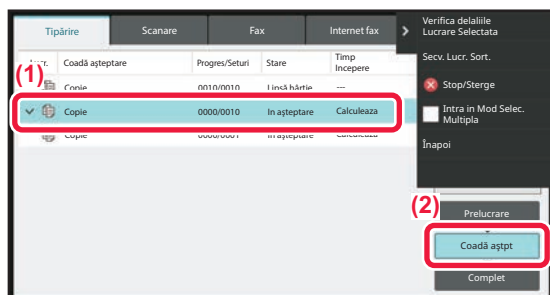
2

Atingeți tasta [Coadă aștept].

3

Atingeți scurt activitatea al cărei conținut doriți să-l verificați, apoi [Verifica delaliile Lucrare Selectata] de pe panoul de acțiuni.



- Conținuturile operațiilor diferite apar în moduri diferite.
- Pentru informații despre pictogramele afișate pe tastele operației sau mesajele afișate în "Stare", consultați "[CITIREA LISTEI DE ACTIVITĂȚI \(pagina 2-71\)](#)".



VERIFICAREA ACTIVITĂȚILOR FINALIZATE

1

Atingeți scurt afișajul stării activității, apoi fila pentru activitatea al cărei conținut doriți să-l verificați.

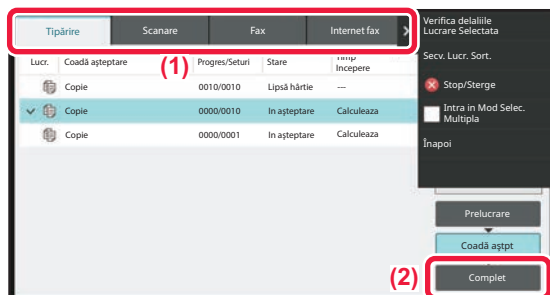
2

Atingeți tasta [Complet].

3

Atingeți scurt activitatea al cărei conținut doriți să-l verificați, apoi [Verifica delaliile Lucrare Selectata] de pe panoul de acțiuni.

Activitățile pe care le puteți verifica sunt indicate prin taste, astfel încât să le puteți atinge.









- Conținuturile operațiilor diferite apar în moduri diferite.
- Pentru informații despre pictogramele afișate pe tastele operației sau mesajele afișate în "Stare", consultați "[CITIREA LISTEI DE ACTIVITĂȚI \(pagina 2-71\)](#)".



CITIREA LISTEI DE ACTIVITĂȚI

Semnificația pictogramelor activităților și a mesajelor afișate în "Stare" este după cum urmează:

Pictograme care indică tipul activității

| | | | |
|---|---|---|---|
|  | Activitate de tipărire (RGB/CMYK) |  | Activitate de copiere |
|  | Activitate de scanare în e-mail |  | Activitate de scanare pe FTP |
|  | Activitate de scanare în directorul de rețea |  | Activitate de scanare pe desktop |
|  | Activitate de transmitere fax |  | Activitate de recepție fax |
|  | Activitate de transmitere PC-Fax |  | Activitate de transmitere fax prin internet (inclusiv SMTP direct) |
|  | Activitate de transmitere PC-I-Fax |  | Scanare în fișier de tipărire de pe unitatea locală |
|  | Activitate de recepție fax prin internet (inclusiv SMTP direct) |  | Activitate în masă* Activitate de direcționare internă |
|  | Activitate de copiere/typărire în tandem |  | Operație de transmitere * Activitate de direcționare internă (Când o destinație este adresa de destinație a grupului) |
|  | Activitate de scanare OSA | | |

* Apare în activitățile de transmitere.



Mesaje afișate în "Stare"

Activitate în curs

| Afișaj | Stare |
|------------------------------------|--|
| "Tipărește" (Așteptare raport) | Activitate de tipărire în curs de desfășurare |
| "Copiere" (Așteptare raport) | Activitate de copiere în curs de desfășurare |
| "Conectare" (Așteptare raport) | Conectare în curs |
| "Transmite" (Așteptare raport) | Transmitere în curs |
| "Recepționez" (Așteptare raport) | Recepționare în curs |
| "Proceseaza" (Așteptare raport) | Procesare |
| "Tel" (Așteptare raport) | Convorbire cu o altă persoană prin intermediul unui telefon extern |
| "Oprit" (Așteptare raport) | Activitatea a fost oprită. |
| "Lipsă toner" (Așteptare raport) | Lipsă toner |
| "Lipsă hârtie" (Așteptare raport) | Lipsă hârtie |
| "Blocaj hârtie" (Așteptare raport) | Blocare hârtie |
| "In așteptare" (Așteptare raport) | În așteptare |
| "Încălzire" (Așteptare raport) | Încălzire |
| "Limitare" (Așteptare raport) | S-a atins limita contului |
| "Aștept rap." (Așteptare raport) | Depășire timp de recepționare confirmare transmisie |
| "Eroare" (Așteptare raport) | A avut loc o eroare în timpul executării activității. |

Activitate rezervată

| Afișaj | Stare |
|-----------------------------------|--|
| "In așteptare" (Așteptare raport) | Activitatea așteaptă să fie executată. |
| "Mod reinc." (Așteptare raport) | Se încearcă efectuarea activității din nou, din cauza unei erori de comunicare sau a altei probleme. |
| "Aștept rap." (Așteptare raport) | Se așteaptă confirmarea transmiterii fax prin Internet |
| Este afișată o zi și o oră | Activitate de transmitere cu temporizator (este afișată ora specificată) |



Activitate finalizată

| Afișaj | Stare |
|---|--|
| "OK" (Așteptare raport) | Terminare normală |
| "Trans. OK" (Așteptare raport) | Transmiterea a fost finalizată. |
| "Linie NG Ck" (Așteptare raport) | Nu este conectat un cablu pentru linie de fax |
| "In memorie" (Așteptare raport) | Recepționarea a fost finalizată, însă faxul încă nu a fost tipărit. |
| | Datele recepționate (toate paginile) nu au fost tipărite sau redirecționate. (Datele recepționate nu au fost șterse). |
| "Tipărită" (Așteptare raport) | Date fax recepționate tipărite. |
| | Faxul nu a fost recepționat. |
| | Datele primite (fiecare fișier) au fost salvate. |
| "Transm. OK" (Așteptare raport) | Datele recepționate/datele recepționate (toate fișierele) au fost redirecționate. |
| "RAPID" (Așteptare raport) | Transmisie RAPIDĂ finalizată. |
| "Oprit" (Așteptare raport) | Activitatea a fost oprită. |
| "Șterge" (Așteptare raport) | Date recepționate șterse în ecranul de verificare a imaginilor. |
| "Număr de destinații către care transmisia s-a efectuat cu succes/Număr total de destinații OK" | Finalizarea unei transmisi în masă, a unui apel selectiv sau a unei operații de direcționare internă. |
| | Dacă transmiterea spre 3 destinații din 5 a fost efectuată cu succes, va fi afișat mesajul "003/005 OK". |
| "Niciun răsp." (Așteptare raport) | A survenit o eroare, deoarece nu s-a primit niciun răspuns de la destinație. |
| "Ocupat" (Așteptare raport) | S-a produs o eroare deoarece interlocutorul era ocupat. |
| "Recepționat" (Așteptare raport) | Primire alt e-mail decât fax prin internet |
| "Respins" (Așteptare raport) | S-a recepționat un fax de la un interlocutor care a fost blocat de funcția anti junk a faxului. |
| "NGxxxxxx" | Transmiterea/recepționarea nu a fost realizată cu succes, deoarece a survenit o eroare de comunicare (în locul șirului xxxxxx va apărea un cod de eroare din 6 cifre). |
| "Eroare" (Așteptare raport) | A avut loc o eroare în timpul executării activității. |
| "Limitare" (Așteptare raport) | Lucrări care depășesc mărimea maximă care poate fi atașată la un e-mail |
| "afișat"* | Afișat pe echipamentul de destinație la setarea confirmării livrării |
| "trimis"* | Redirecționat către alt echipament înainte de afișarea pe echipamentul de destinație la setarea confirmării livrării |
| "procesat"* | Procesat fără a fi afișat pe echipamentul de destinație la setarea confirmării livrării |
| "șters"* | Mesaj șters pe echipamentul de destinație la setarea confirmării livrării |
| "refuzat"* | Echipamentul de destinație a refuzat să transmită echipamentului de expediție conținutul mesajului procesat la setarea confirmării livrării |
| "eșuat"* | A apărut o stare anormală la setarea confirmării livrării |

* În cazul în care echipamentul de destinație este un echipament SHARP, acesta va transmite "trimis" dacă faxul a fost primit normal sau "procesat" dacă primirea a eșuat.



Dacă confirmarea livrării este setată pentru Fax prin Internet, apare valoarea de așezare indicată în e-mail-ul de confirmare a livrării.



INTRODUCEREA CARACTERELOR

INTRODUCEREA CARACTERELOR

NUMELE ȘI FUNCȚIILE TASTELOR DE PE TASTATURA VIRTUALĂ

Afișarea tastaturii virtuale pentru înregistrarea unui nume de fișier, program, director sau utilizator.

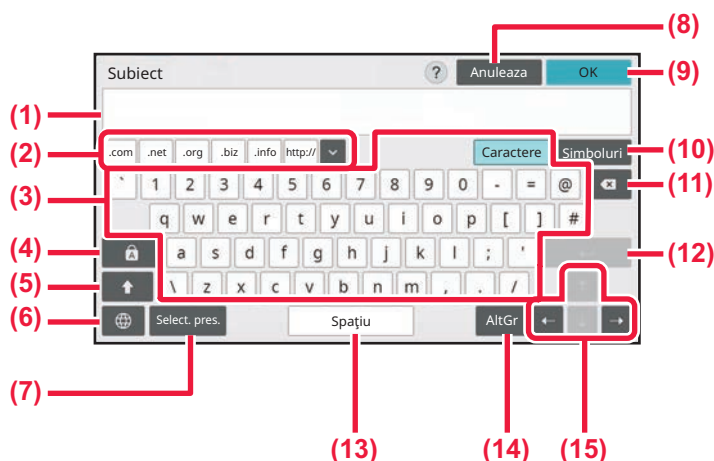

- | | |
|--|--|
| (1) Zonă de introducere text Afișează textul introdus. | (9) Tasta [OK] Finalizează caracterele introduse și închide tastatura digitală. |
| (2) Tastă cuvânt înregistrat Recuperează cuvintele stocate. Utilizați "Setări" pentru a memora cuvinte. | (10) Tasta [Simboluri] Comutați la alte moduri de introducere. |
| (3) Tastatură Atingeți scurt o tastă pentru a introduce text. Tipurile de taste variază în funcție de modul de introducere selectat. | (11) Tasta Backspace (Spațiu înapoi) Șterge un caracter din stânga. |
| (4) Tasta [Majuscule]. Comută alfabetul la majuscule. Utilizați această tastă pentru a introduce o serie de majuscule. | (12) Tasta [Enter] Rezolvă temporar caracterele convertite sau inserează o pauză de rând. |
| (5) Tasta [Shift]. Comutați alfabetul la majuscule. | (13) Tasta [Spațiu] Convertește caracterele introduse. Tasta [Spațiu] inserează un spațiu între cuvinte dacă nu există caractere specificate pentru conversie. |
| (6) Selectare tastatură Comută formatul tastei. | (14) Tasta [AltGr] Se utilizează pentru a introduce caractere accentuate și simboluri speciale. |
| (7) Selectare presetare Utilizați această opțiune pentru a recupera un subiect stocat anterior pentru email sau text presetat. | (15) Taste cursor Utilizat pentru a deplasa cursorul sau pentru a modifica intervalul țintei de conversie specificate. |
| (8) Tasta [Anulare] Închide tastatura digitală. | |



Tastatura afișată ilustrată aici este cu titlu informativ. Pot fi activate și alte taste în funcție de situațiile și condițiile în care introduceți caractere.



SETAȚI SETAREA PENTRU TASTATURĂ

În "Setări (administrator)", selectați [Setări de sistem] → [Setări generale] → [Setări mod de operare] → [Setari Tastatura].

Setari Tastatura

Setari implicite pentru tastatura

Configurați setările pentru tastatura folosită pentru introducerea de text.

Selectare tastatură

Modificați aranjarea tastelor și afișați în funcție de limba setată.

Setarile de Prioritate de la Tastatura

Când este conectată o tastatură externă, setați dacă are prioritate tastatura externă sau tastatura afișată pe panoul tactil (tastatura virtuală).

Setare șablon soft al tastaturii

Introduceți un text pe care îl utilizați frecvent când introduceți o adresă sau un domeniu. Introduceți maxim 16 caractere.



COPIATOR

ÎNAINTE DE A UTILIZA ECHIPAMENTUL CA ȘI COPIATOR

| | |
|--|------------|
| MOD DE COPIERE | 3-3 |
| MODUL SIMPLU | 3-3 |
| MODUL NORMAL | 3-5 |
| SELECTAREA MODULUI DE COPIERE | 3-5 |

PROCEDURA DE BAZĂ PENTRU REALIZAREA COPIILOR

| | |
|--|-------------|
| COPIEREA | 3-6 |
| SETĂRI IMPLICITE PENTRU COPIERE..... | 3-10 |
| VERIFICAREA FORMATULUI ORIGINALULUI | 3-11 |
| SELECTAREA TĂVII DE HÂRTIE PENTRU COPIERE .. | 3-14 |
| COPIEREA AUTOMATĂ FAȚĂ-VERSO | 3-16 |
| UTILIZAREA ALIMENTATORULUI AUTOMAT DE DOCUMENTE PENTRU COPIERE FAȚĂ-VERSO | 3-16 |
| UTILIZAREA GEAMULUI DE DOCUMENTE PENTRU COPIEREA FAȚĂ-VERSO | 3-18 |
| MODURILE DE COPIERE COLOR | 3-20 |
| SCHIMBAREA EXPUNERII ȘI A TIPULUI DE IMAGINE DIN ORIGINAL | 3-23 |
| AJUSTAREA AUTOMATĂ A EXPUNERII ȘI A TIPULUI DE ORIGINAL | 3-23 |
| AJUSTAREA MANUALĂ A EXPUNERII ȘI A TIPULUI DE ORIGINAL | 3-23 |
| MĂRIRE/MICȘORARE | 3-26 |
| SELECTARE AUTOMATĂ PROPORȚIE | 3-26 |
| SELECTAREA MANUALĂ A RAPORTULUI | 3-27 |
| MĂRIREA/MICȘORAREA SEPARATĂ A LUNGIMII ȘI LĂȚIMII | 3-31 |
| SELECTAREA ORIENTĂRII ȘI DIMENSIUNII ORIGINALULUI | 3-34 |
| STOCAREA DIMENSIUNILOR UTILIZATE FRECVENT ALE ORIGINALULUI | 3-37 |
| EFFECTUAREA COPIILOR UTILIZÂND TAVA MANUALĂ ... | 3-40 |
| EFFECTUAREA COPIILOR UTILIZÂND TAVA MANUALĂ .. | 3-40 |
| SPECIFICAREA UNUI TIP ȘI A UNUI FORMAT DE HÂRTIE ÎNCĂRCATĂ ÎN TAVA MANUALĂ | 3-41 |
| IEȘIRE | 3-42 |
| SETAREA SORTARE/GRUPARE | 3-42 |
| SETĂRI CAPSARE | 3-44 |
| SETĂRI PERFORARE | 3-47 |
| SETARE ÎNDOIRE | 3-49 |
| INSERAREA PAGINILOR DE SEPARARE ÎNTRE COPII SAU LUCRĂRI | 3-52 |
| FUNCȚII DE COPIERE ÎN LOTURI | 3-54 |
| COPIEREA MAI MULTOR ORIGINALE PE O SINGURĂ PAGINĂ (N-Up) | 3-54 |

| | |
|--|------|
| COPIEREA FIECĂREI FEȚE A UNUI DOCUMENT LEGAT (COPIERE TIP CARTE) | 3-57 |
| COPIEREA AMBELOR PĂRȚI ALE UNEI CĂRȚI DE VIZITĂ CA O SINGURĂ PAGINĂ (CARTE DE VIZITĂ) .. | 3-59 |
| REPETAREA ACELEIAȘI IMAGINI PE O COALĂ (REPETĂ ASPECT) | 3-61 |
| COPIEREA MAI MULTOR CĂRȚI DE VIZITĂ (COPIERE CĂRȚI DE VIZITĂ) | 3-67 |

ALTE FUNCȚII

| | |
|--|--------------|
| FUNCȚII DE EDITARE A IEȘIRII ȘI FORMATULUI | 3-70 |
| EFFECTUAREA COPIILOR ÎN FORMAT TIP BROȘURĂ 3-70 | |
| COPIEREA MAI MULTOR ORIGINALE PE FIECARE PAGINĂ A BROȘURII (BROȘURĂ 2-Sus/4-Sus) | 3-73 |
| COPIEREA UNEI BROȘURI (COPIERE CARTE) | 3-76 |
| ÎMPĂRȚIREA UNUI ORIGINAL TIP BROȘURĂ DUPĂ PAGINĂ (DIVIZARE CARTE) | 3-79 |
| FUNCȚII DE ECONOMISIRE A HÂRTIEI ȘI TAMPULUI .. | 3-81 |
| IGNORAREA PAGINILOR ALBE DINTR-UN ORIGINAL(IGNORARE PAGINĂ ALBĂ) | 3-81 |
| AJUSTAREA FUNDALULUI PRIN ÎNTUNECAREA SAU LUMINAREA PORȚIUNILOR DESCHISE ALE ORIGINALULUI (AJUSTAREA FUNDALULUI) | 3-83 |
| REALIZAREA UNEI COPII DE PROBĂ(COPIE DE PROBĂ) 3-85 | |
| VERIFICAREA NUMĂRULUI DE COLI SCANATE ALE ORIGINALULUI (NUMĂRARE ORIGINALE) | 3-88 |
| UTILIZAREA SIMULTANĂ A DOUĂ ECHIPAMENTE PENTRU REDUCEREA TAMPULUI DE COPIERE (COPIERE ÎN TANDEM) | 3-90 |
| FUNCȚII DE INTENSIFICARE A SECURITĂȚII | 3-93 |
| ÎNCORPORAREA DATELOR DE PREVENIRE A COPIERII NEAUTORIZATE (TIPĂRIRE MODEL ASCUNS) 3-93 | |
| FUNCȚII DE AJUSTARE A POZIȚIEI DE IEȘIRE ȘI A MARGINILOR | 3-95 |
| ADĂUGAREA MARGINILOR (DEPLASARE MARGINE)3-95 | |
| ȘTERGEREA UMBRELOR PERIFERICE PENTRU COPIERE (ȘTERGERE) | 3-97 |
| COPIEREA ORIGINALELOR FĂRĂ TĂIEREA NICIUNEI MARGINI (COPIERE COMPLETĂ) | 3-100 |
| COPIEREA ÎN CENTRUL HÂRTIEI (CENTRARE) 3-101 | |
| SPECIFICAREA UNEI POZIȚII A HÂRTIEI (POZIȚIONARE IMAGINE) | 3-102 |
| FUNCȚII DE SCANARE | 3-104 |
| SCANAREA COLECTIVĂ A UNUI NUMĂR MARE DE ORIGINALE (CREARE LUCRĂRI) | 3-104 |
| SCANAREA ORIGINALELOR CU FORMATE DIFERITE (ORIGINAL ÎN FORMAT MIXT) | 3-108 |
| SCANAREA ORIGINALELOR SUBȚIRI (MOD SCANARE LENT) | 3-111 |





| | |
|--|--------------|
| SCANAREA ORIGINALEROR GRELE (SCANARE HĂRTIE GREA) | 3-112 |
| REGLAREA REZOLUȚIEI ÎN TIMPUL SCANĂRII (REZOLUȚIE)..... | 3-113 |
| FUNCȚII DE ADĂUGARE A TEXTULUI ȘI IMAGINILOR | 3-114 |
| TIPĂRIREA DATELOR, A NUMERELOR DE PAGINI ȘI A FILIGRANELOR (ȘTAMPILĂ) | 3-114 |
| ADĂUGAREA UNEI IMAGINI ÎNREGISTRATE LA UN ORIGINAL (IMAGINE PERSONALIZATĂ)..... | 3-118 |
| INSERAREA COPERTILOR ÎN COPII (COPERTI/INSERTII) | 3-122 |
| INSERAREA COLILOR DE INSERTIE ÎN COPII (COPERTI/INSERTII)..... | 3-132 |
| VERIFICAREA, EDITAREA ȘI ȘTERGEREA ASPECTULUI DE PAGINĂ AL COPERTILOR ȘI COLILOR DE INSERTIE (ASPECT PAGINĂ) | 3-137 |
| INTRODUCEREA COLILOR DE INSERTIE ÎNTRE FILME TRANSPARENTE (INSERARE FOLII TRANSPARENTE)..... | 3-138 |
| FUNCȚII PENTRU UTILIZĂRI SPECIFICE | 3-140 |
| COPIEREA CAPTURILOR PE HĂRTIA CU INDEX (COPIERE CU INDEX) | 3-140 |
| REALIZAREA UNEI COPII CU FORMATUL POSTER (MĂRIRE REPETATĂ PAGINĂ)..... | 3-143 |
| COPIEREA UNEI IMAGINI ÎN OGLINDĂ (IMAGINE ÎN OGLINDĂ) | 3-145 |
| FUNCȚII DE AJUSTARE A CULORII ȘI DENSITĂȚII | 3-146 |
| INVERSAREA ALBULUI ȘI NEGRULUI ÎNTR-O COPIE (IMAGINE ÎN NEGATIV) | 3-146 |
| AJUSTAREA SIMPLĂ A CALITĂȚII IMAGINII (AJUSTARE CALITATE IMAGINE RAPIDĂ) | 3-148 |
| AJUSTAREA CULORILOR ROȘU/VERDE/ALBASTRU ÎN COPII (AJUSTARE RGB) | 3-149 |
| REGLAREA CLARITĂȚII UNEI IMAGINI (CLARITATE) | 3-151 |
| REGLAREA CULORII (BALANȚĂ DE CULORI)..... | 3-152 |

FUNCȚII DE COPIERE UTILE

| | |
|--|--------------|
| ÎNTRERUPEREA COPIERII | 3-156 |
| TRANSMITEREA DATELOR ÎN TIMPUL COPIERII | 3-158 |
| ACTIVITĂȚI DE COPIERE | 3-159 |
| PROGRAME | 3-160 |
| MEMORAREA UNUI PROGRAM | 3-160 |
| REGĂȘIREA UNUI PROGRAM | 3-163 |
| ȘTERGEREA ȘI REDENUMIREA UNUI PROGRAM | 3-164 |



ÎNAINTE DE A UTILIZA ECHIPAMENTUL CA ȘI COPIATOR

MOD DE COPIERE

Există două moduri de copiere: modul ușor și modul normal.

Modul ușor este limitat la funcții utilizate frecvent, care vă permit să efectuați fără dificultăți majoritatea operațiilor de copiere.

Dacă trebuie să selectați setări detaliate sau funcții speciale, utilizați modul normal. Toate funcțiile pot fi utilizate în modul normal.

MODUL SIMPLU

Modul ușor simplifică selectarea setărilor de bază pentru copiere.

Primul ecran

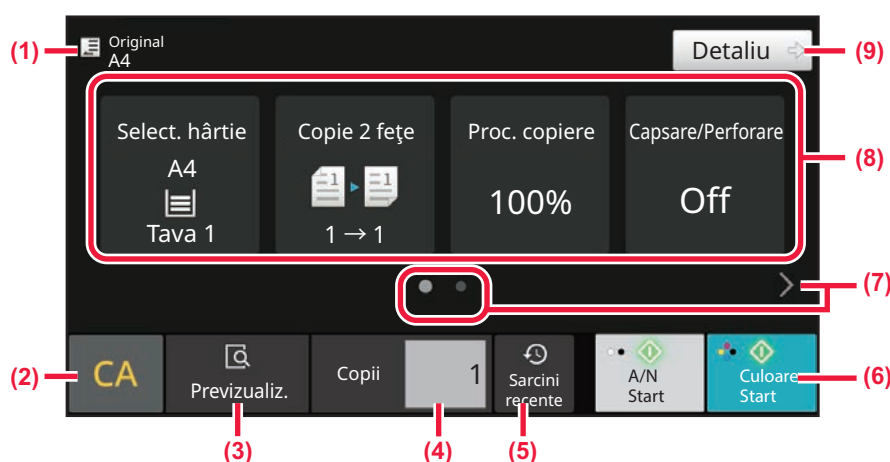

Al doilea ecran

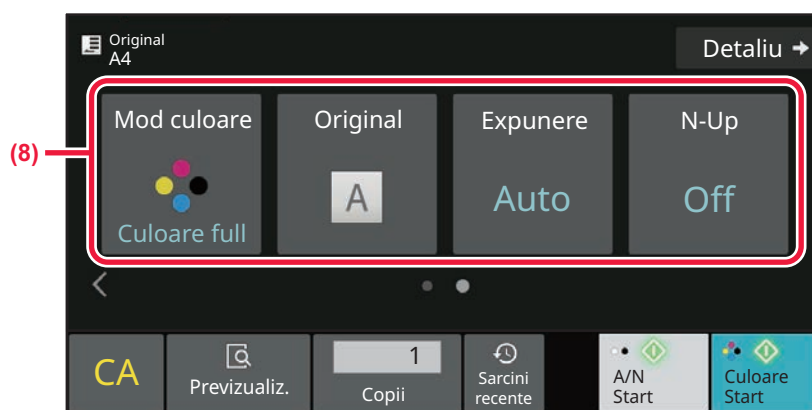

- (1) Afișează dimensiunea originalului plasat.
 - [SELECTAREA ORIENTĂRII ȘI DIMENSIUNII ORIGINALULUI \(pagina 3-34\)](#)
- (2) Resetează toate setările.
- (3) Scanează originalul și afișează o imagine de previzualizare.
 - [ECRANUL DE EXAMINARE \(pagina 2-12\)](#)
- (4) Introduceți numărul de copii.
- (5) Setarea activității utilizată recent poate fi încărcată.
 - [STARE ACTIVITATE \(pagina 2-63\)](#)
- (6) Începe copierea alb-negru sau color.
- (7) Modificați ecranul funcțional.
- (8) Selectați funcția care trebuie configurată.
- (9) Treceți în modul normal.
 - [MODUL NORMAL \(pagina 3-5\)](#)



Următoarele funcții pot fi setate în modul ușor.

- Select. hârtie
[SELECTAREA TĂVII DE HÂRTIE PENTRU COPIERE \(pagina 3-14\)](#)
- Copie față-verso
[COPIEREA AUTOMATĂ FAȚĂ-VERSO \(pagina 3-16\)](#)
- Raport copiere
[MĂRIRE/MICȘORARE \(pagina 3-26\)](#)
- Capsare/Perforare
[IEȘIRE \(pagina 3-42\)](#)
- Mod culoare
[MODURILE DE COPIERE COLOR \(pagina 3-20\)](#)
- Original
[SELECTAREA ORIENTĂRII ȘI DIMENSIUNII ORIGINALULUI \(pagina 3-34\)](#)
- Expunere
[SCHIMBAREA EXPUNERII ȘI A TIPULUI DE IMAGINE DIN ORIGINAL \(pagina 3-23\)](#)
- N-Up
[COPIEREA MAI MULTOR ORIGINALE PE O SINGURĂ PAGINĂ \(N-Up\) \(pagina 3-54\)](#)
- Carte de vizită
[COPIEREA AMBELOR PĂRȚI ALE UNEI CĂRȚI DE VIZITĂ CA O SINGURĂ PAGINĂ \(CARTE DE VIZITĂ\) \(pagina 3-59\)](#)
- Creare Job
[SCANAREA COLECTIVĂ A UNUI NUMĂR MARE DE ORIGINALE \(CREARE LUCRĂRI\) \(pagina 3-104\)](#)
- Ignorare pagină albă
[IGNORAREA PAGINILOR ALBE DINTR-UN ORIGINAL \(IGNORARE PAGINĂ ALBĂ\) \(pagina 3-81\)](#)
- Copiere tip carte
[COPIEREA FIECĂREI FEȚE A UNUI DOCUMENT LEGAT \(COPIERE TIP CARTE\) \(pagina 3-57\)](#)



• **Pentru a selecta o funcție în modul simplu**

În „Setări (administrator)”, selectați [Setări de sistem] → [Setări comune] → [Setări de operare] → [Setări mod simplu] → [Copiere ușoară].

• **Pentru a anula mesajul de avertizare afișat la trecerea de la modul ușor la modul normal**

În „Setări (administrator)”, selectați [Setări de sistem] → [Setări comune] → [Setări de operare] → [Setări mod simplu] → [Afișați un mesaj de confirmare când selectați „Detaliu” în Modurile ușoare] pentru a dezactiva această setare.



MODUL NORMAL

Modul normal vă permite să selectați orice funcție care poate fi utilizată pentru copiere.

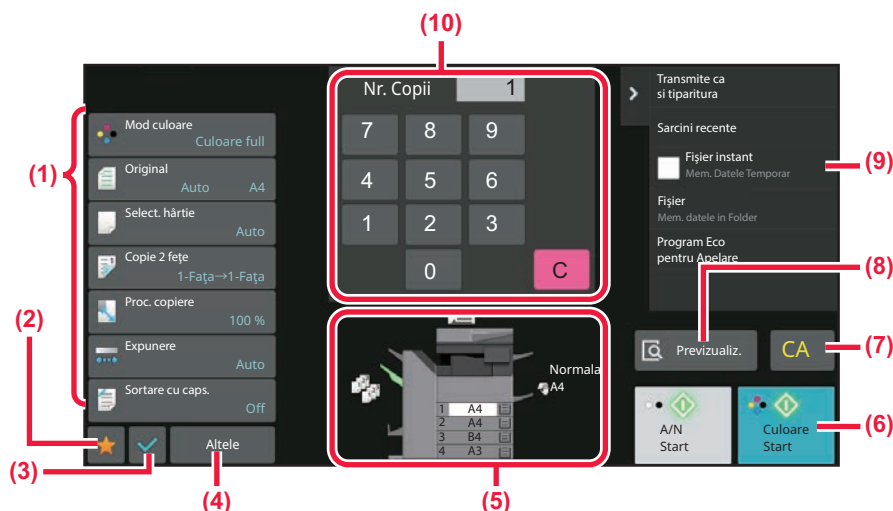

- (1) Taste de setare utilizate pentru copiere.
- (2) Elementele de setare preferate vor fi afișate. Înregistrați [Altele] și programele utilizate frecvent.

Favoritele pot fi înregistrate atunci când înregistrați un program.

- (3) Verificați setările curente.
- (4) Afișează celelalte taste, în afară de tastele de setare indicate mai sus.
- (5) Indică prezența sau absența unui original și formatul hârtiei încărcate în fiecare tavă. Atingeți scurt pentru a deschide ecranul de selectare a hârtiei.



Conținuturile afișate de ecranul menționat mai sus variază în funcție de dispozitivele instalate.

SELECTAREA MODULUI DE COPIERE

Comutați modul de copiere la un alt mod, conform explicațiilor din [MODIFICAREA MODURILOR \(pagina 2-11\)](#).



PROCEDURA DE BAZĂ PENTRU REALIZAREA COPIILOR

COPIEREA

Această secțiune explică procedura de bază pentru copiere. Selectați setările în ordinea de mai jos pentru a vă asigura că operația de copiere decurge în condiții optime.

Pentru proceduri detaliate legate de selectarea setărilor, consultați explicația fiecărei setări din acest capitol.

1

Comutați la modul de copiere.

[SELECTAREA MODULUI DE COPIERE \(pagina 3-5\)](#)

2

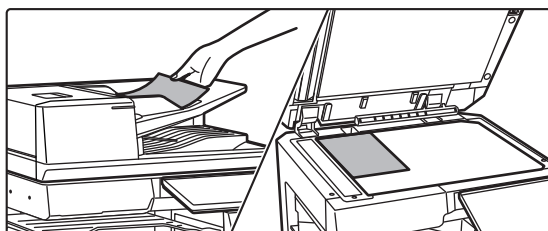

Așezați originalul.

Puneți originalul în tava de alimentare cu documente a alimentatorului automat de documente sau pe geamul pentru documente.

[ALIMENTATORUL AUTOMAT DE DOCUMENTE \(pagina 1-36\)](#)

[GEAMUL PENTRU DOCUMENTE \(pagina 1-42\)](#)



3

Selectați funcțiile.

Specificați formatul de scanare a originalului, expunerea, rezoluția etc.

Atingeți scurt tasta [Original] și specificați orientarea originalului pentru ca orientarea să fie recunoscută în mod corect.

[Specificarea orientării originalului \(pagina 3-34\)](#)

În Modul simplu

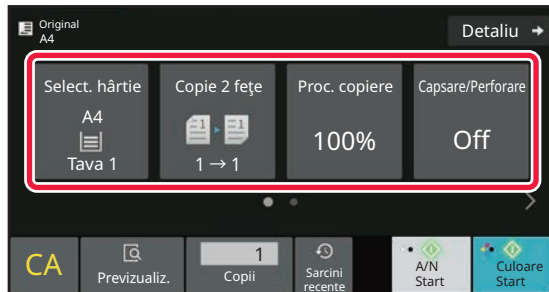

În Modul normal

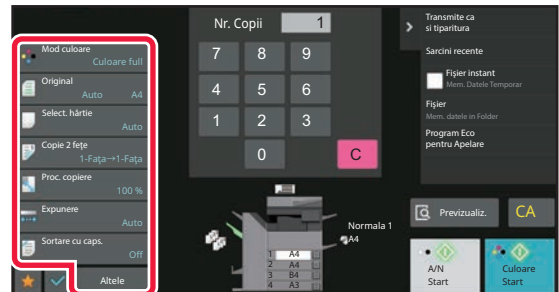

[SELECTAREA TĂVII DE HÂRTIE PENTRU COPIERE \(pagina 3-14\)](#)

[COPIEREA AUTOMATĂ FAȚĂ-VERSO \(pagina 3-16\)](#)

[SELECTARE AUTOMATĂ PROPORȚIE \(pagina 3-26\)](#)

[IEȘIRE \(pagina 3-42\)](#)

[MODURILE DE COPIERE COLOR \(pagina 3-20\)](#)

[SELECTAREA ORIENTĂRII ȘI DIMENSIUNII](#)

[ORIGINALULUI \(pagina 3-34\)](#)

[AJUSTAREA AUTOMATĂ A EXPUNERII ȘI A TIPULUI](#)

[DE ORIGINAL \(pagina 3-23\)](#)

[COPIEREA MAI MULTOR ORIGINALE PE O SINGURĂ](#)

[PAGINĂ \(N-Up\) \(pagina 3-54\)](#)

[COPIEREA AMBELOR PĂRȚI ALE UNEI CĂRȚI DE](#)

[VIZITĂ CA O SINGURĂ PAGINĂ \(CARTE DE VIZITĂ\)](#)

[\(pagina 3-59\)](#)

[SCANAREA COLECTIVĂ A UNUI NUMĂR MARE DE](#)

[ORIGINALE \(CREATE LUCRĂRI\) \(pagina 3-104\)](#)

[IGNORAREA PAGINILOR ALBE DINTR-UN](#)

[ORIGINAL \(IGNORARE PAGINĂ ALBĂ\) \(pagina 3-81\)](#)

[COPIEREA FIECĂREI FEȚE A UNUI DOCUMENT](#)

[LEGAT \(COPIERE TIP CARTE\) \(pagina 3-57\)](#)

[MODURILE DE COPIERE COLOR \(pagina 3-20\)](#)

[SELECTAREA ORIENTĂRII ȘI DIMENSIUNII](#)

[ORIGINALULUI \(pagina 3-34\)](#)

[SELECTAREA TĂVII DE HÂRTIE PENTRU COPIERE](#)

[\(pagina 3-14\)](#)

[COPIEREA AUTOMATĂ FAȚĂ-VERSO \(pagina 3-16\)](#)

[MĂRIREA/MICȘORAREA SEPARATĂ A LUNGIMII ȘI](#)

[LĂȚIMII \(pagina 3-31\)](#)

[AJUSTAREA AUTOMATĂ A EXPUNERII ȘI A TIPULUI DE](#)

[ORIGINAL \(pagina 3-23\)](#)

[IEȘIRE \(pagina 3-42\)](#)

[ALTE FUNCȚII \(pagina 3-70\)](#)



4

Scanați originalul.

Atingeți scurt tasta [Previzualiz.] pentru a scana originalul.

În Modul simplu

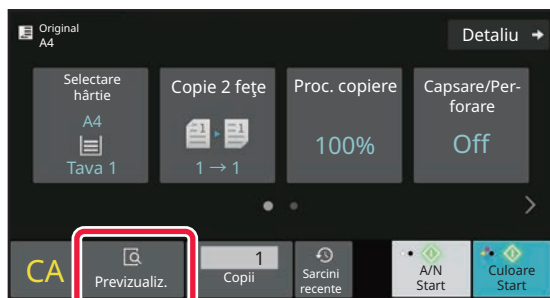

În Modul normal

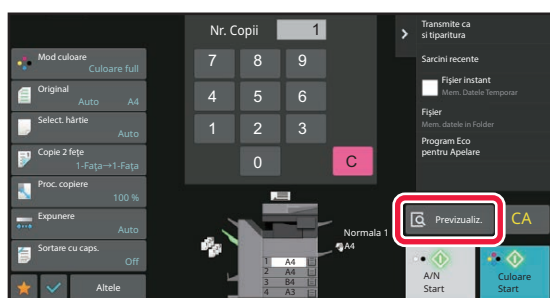

- Pentru a realiza copii față-verso, configurați setările de copiere față-verso înainte de a scana originalul.
[COPIEREA AUTOMATĂ FAȚĂ-VERSO \(pagina 3-16\)](#)
- Dacă nu verificați imaginea de previzualizare, atingeți scurt tasta [Start color] sau [A/N Start] pentru a porni copierea.



5

Verificați imaginea de previzualizare.

Afișați imaginea de previzualizare a originalului scanat.

În ecranul de previzualizare, verificați setările, cum ar fi modul color și copierea față-verso.

[ECRANUL DE EXAMINARE \(pagina 2-12\)](#)

În Modul simplu

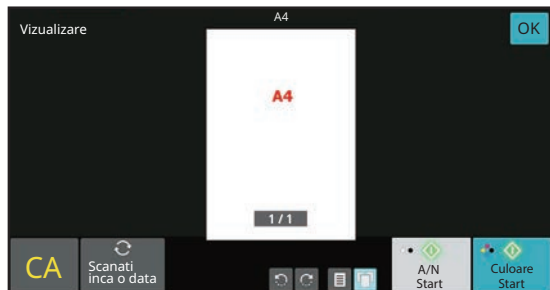

În Modul normal

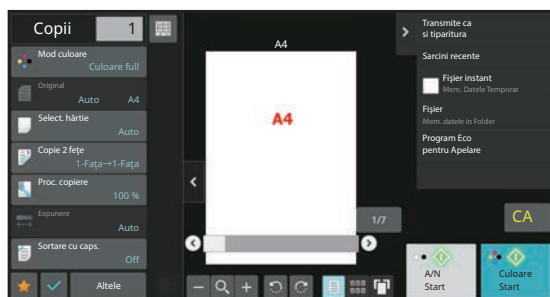

6

Atingeți tasta [Start color] sau [A/N Start] pentru a începe copierea.

Atunci când realizați un singur set de copii, nu este nevoie să specificați numărul de copii.



- Pentru a revoca toate setările, apăsați pe tasta [CA].
Când este atinsă scurt [CA], toate setările selectate până în acel moment sunt golite și veți reveni la ecranul de bază.
- Pentru anula copierea, atingeți tasta [Anulare copiere].



- **Pentru a realiza două sau mai multe seturi de copii:**

Atingeți scurt tasta de afișare a copiilor pentru a specifica numărul de copii.

În Modul simplu

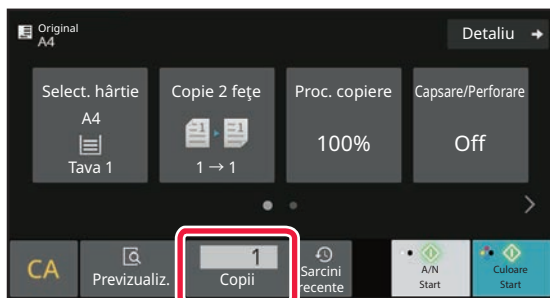

În Modul normal

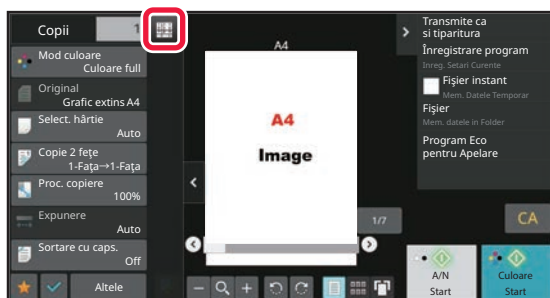

- În modul normal, puteți să atingeți scurt [Fișier] sau [Quick File] pe panoul de acțiuni înainte de a porni activitatea de copiere pentru a salva originalul scanat sub forma unui fișier.

[FIȘIER RAPID \(pagina 7-11\)](#)

[FILE \(pagina 7-13\)](#)

SETĂRI IMPLICITE PENTRU COPIERE

Setați în „Setările inițiale ale stării” din „Setări copiere” din Setările sistemului.

[Setările inițiale ale stării \(pagina 9-73\)](#)



VERIFICAREA FORMATULUI ORIGINALULUI

Modul ușor

Formatul originalului introdus este afișat în colțul din stânga sus al ecranului.

Atunci când introduceți originalul în alimentatorul automat de documente, pictograma originalului va apărea în dreptul formatului originalului.

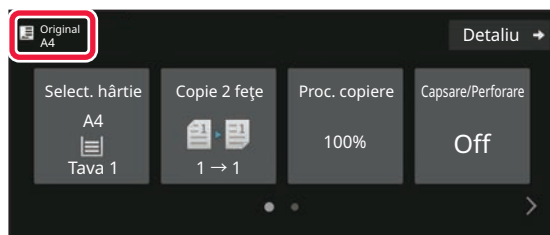

Modul normal

Verificați formatul originalului plasat la afișajul tastei [Original].

Dacă formatul originalului este setat la [Auto], se afișează formatul detectat automat (format standard). Dacă formatul originalului este specificat manual, se afișează formatul specificat.

Atunci când introduceți originalul în alimentatorul automat de documente, pictograma originalului va apărea deasupra alimentatorului automat de documente.



Formate standard

Formatele standard sunt formatele pe care echipamentul le detectează automat.

Pentru dimensiunile standard care pot fi detectate, consultați [FORMAT ORIGINAL DETECTABIL \(pagina 1-34\)](#).



- Chiar și atunci când [Original] este setat la [Auto], unele formate ale originalului pot fi detectate ca un altul apropiat de formatul standard.

În acest caz, setați manual formatul originalului.

[SELECTAREA ORIENTĂRII ȘI DIMENSIUNII ORIGINALULUI \(pagina 3-34\)](#)

- Atunci când pe sticla pentru documente se plasează un original în format nestandard, puteți face ca formatul să fie mai ușor de detectat, plasând o coală albă de A4 (8-1/2" x 11"), B5 (5-1/2" x 8-1/2") sau cu o altă dimensiune standard a hârtiei deasupra originalului.



Orientarea originalului plasat

Plasați originalul conform figurii de mai jos.

Dacă plasați originalul orientat incorect, perforarea sau capsarea se poate realiza într-o poziție neobișnuită.

Pe "Ecranul de previzualizare", vizualizați orientarea imaginii sau imaginea de previzualizare.

[ECRANUL DE EXAMINARE \(pagina 2-12\)](#)

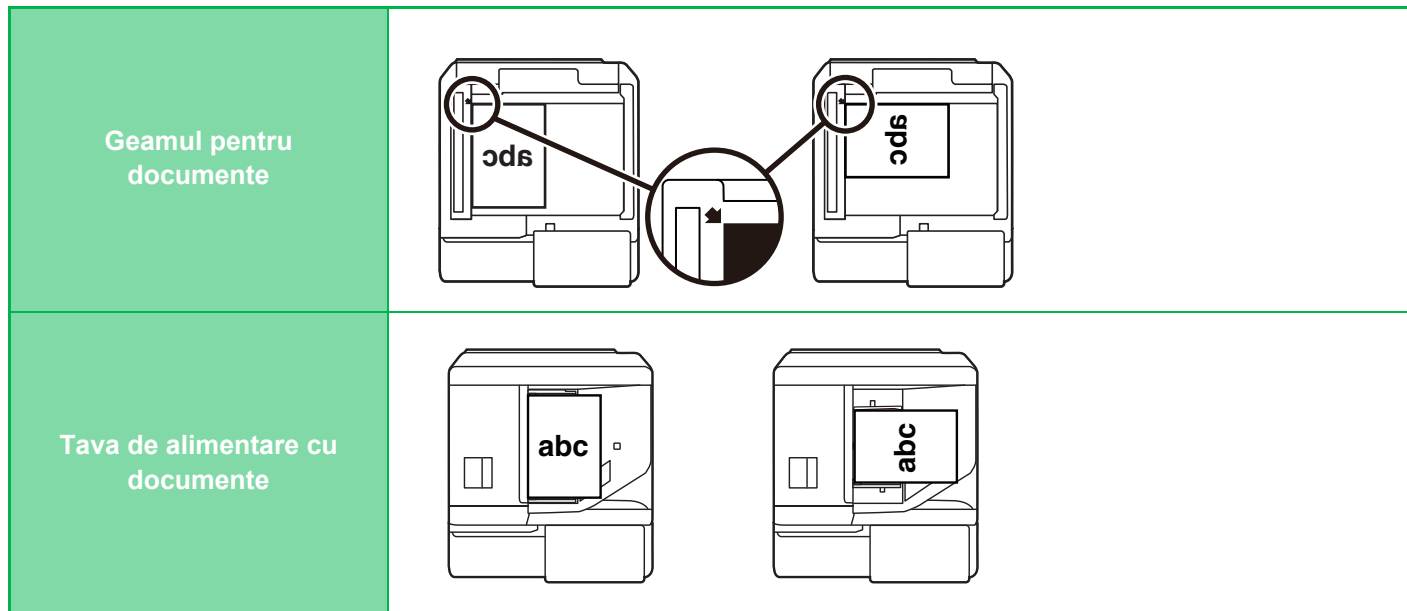

Setați orientarea imaginii pentru a vă asigura că orientarea originalului introdus este recunoscută în mod corect. Pentru informații privind orientarea originalului, consultați [Specificarea orientării originalului \(pagina 3-34\)](#).



Rotirea automată a imaginii copiei (Copiere cu rotire)

Dacă orientarea originalului și a hârtiei diferă, imaginea originalului va fi rotită automat cu 90 de grade pentru a corespunde cu orientarea hârtiei.

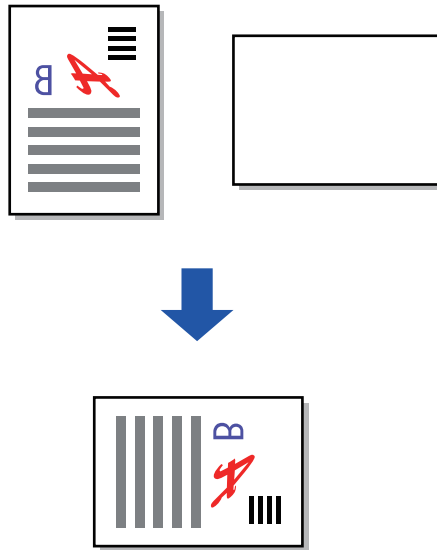



SELECTAREA TĂVII DE HÂRTIE PENTRU COPIERE

Echipamentul este setat astfel încât să selecteze automat o în care se află hârtie cu același format ca cel al originalului introdus (selectarea automată a hârtiei).

Dacă formatul originalului nu poate fi detectat corect, deoarece este un format standard, sau atunci când doriți să modificați formatul hârtiei pentru copiere, puteți selecta manual tava pentru hârtie.



- Dacă, în timpul operației de copiere, se epuizează hârtia din tava selectată și există o altă tavă care conține hârtie cu același format și de același tip, tava respectivă va fi selectată automat și operația de copiere va continua.
- Dacă nu este încărcată o dimensiune corespunzătoare de hârtie pentru copii, copierea se poate opri.

1

Atingeți tasta [Selectare hârtie].

[PROCEDURA DE BAZĂ PENTRU REALIZAREA COPIILOR \(pagina 3-6\)](#)

2

Atingeți scurt tasta dorită din tavă.

După finalizarea setărilor, atingeți tasta [OK].

În Modul simplu

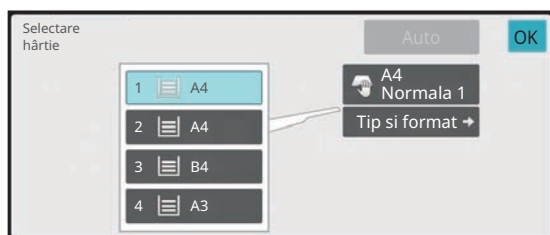

În Modul normal

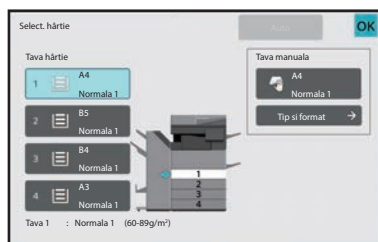



- Când se selectează tava manuală, specificați tipul și formatul pe baza hârtiei încărcate în tava manuală.
[SPECIFICAREA UNUI TIP ȘI A UNUI FORMAT DE HÂRTIE ÎNCĂRCATĂ ÎN TAVA MANUALĂ \(pagina 3-41\)](#)
- În modul normal, puteți de asemenea să deschideți ecranul [Selectare hârtie] prin atingerea scurtă a imaginii echipamentului de pe ecranul de bază.



Pentru a selecta tava în mod automat, atingeți scurt tasta [Auto].



COPIEREA AUTOMATĂ FAȚĂ-VERSO

UTILIZAREA ALIMENTATORULUI AUTOMAT DE DOCUMENTE PENTRU COPIERE FAȚĂ-VERSO

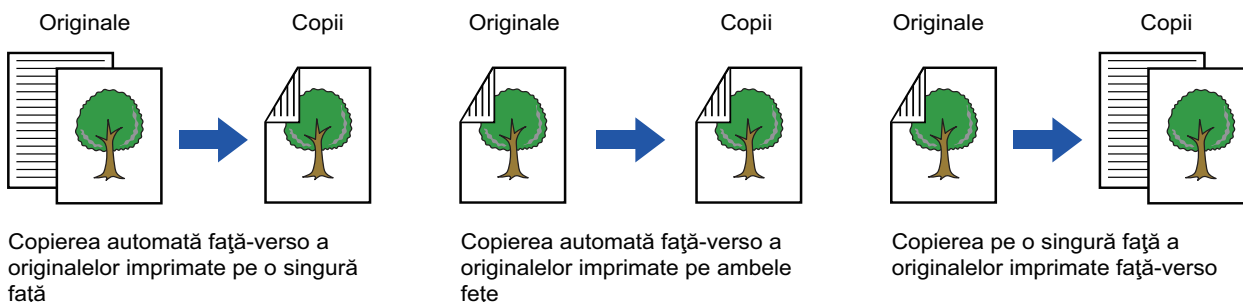

- Pentru a realiza copii față-verso, configurați setările de copiere față-verso înainte de a scana originalul.
- Copierea pe două fețe vă ajută să economisiți hârtie.

1

Puneți originalul în tava de alimentare cu documente a alimentatorului de documente.

[ALIMENTATORUL AUTOMAT DE DOCUMENTE \(pagina 1-36\)](#)

2

Atingeți tasta [Copie 2 fețe].

[ECRANUL DE EXAMINARE \(pagina 2-12\)](#)

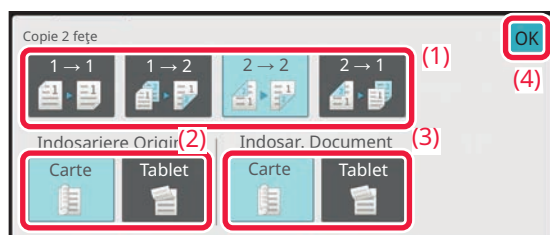
3

Selectați modul de copiere față-verso.

- (1) Selectați tipul de copiere față-verso.
- (2) Când originalul este setat la "2-Fețe", selectați "Carte" sau "Tablet" în "Indosariere Original".
- (3) Când ieșirea este setată la "2-Fețe", selectați "Carte" sau "Tablet" în "Indosar. Document".
- (4) După ce setările sunt finalizate, atingeți [OK].



4

Verificați tava de hârtie și modul de culoare pe care doriți să le utilizați, după care atingeți scurt tastele corespunzătoare celorlalte setări pe care doriți să le selectați.

Atingeți scurt tasta [Original] și specificați orientarea originalului pentru ca orientarea să fie recunoscută în mod corect.

[Specificarea orientării originalului \(pagina 3-34\)](#)

Pentru detalii despre funcțiile care pot fi setate, consultați pasul 3 din "[COPIEREA \(pagina 3-6\)](#)".

5

Verificați previzualizarea.

[ECRANUL DE EXAMINARE \(pagina 2-12\)](#)

6

Atingeți tasta [Start color] sau [A/N Start] pentru a începe copierea.



UTILIZAREA GEAMULUI DE DOCUMENTE PENTRU COPIEREA FAȚĂ-VERSO

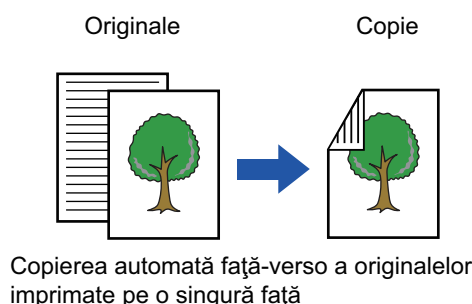

Copierea pe două fețe vă ajută să economisiți hârtie.

1

Așezați originalul pe geamul pentru documente.

[GEAMUL PENTRU DOCUMENTE \(pagina 1-42\)](#)

2

Atingeți tasta [Copie 2 fețe].

[PROCEDURA DE BAZĂ PENTRU REALIZAREA COPIILOR \(pagina 3-6\)](#)

3

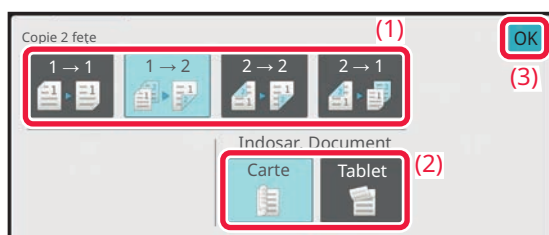

Selectați modul de copiere față-verso.

- (1) Atingeți tasta [1 → 2].
- (2) Când ieșirea este setată la "2-Fețe", selectați "Carte" sau "Tablet" în "Indosar. Document".
- (3) După ce setările sunt finalizate, atingeți [OK].



- Tastele [2 → 2] și [2 → 1] nu pot fi utilizate când copiați de pe geamul pentru documente.
- În funcție de formatul originalului plasat, pot exista situații în care același format de hârtie ca al originalului nu este selectat automat. În acest caz, schimbați tava de hârtie manual.



4

Verificați tava de hârtie și modul de culoare pe care doriți să le utilizați, după care atingeți scurt tastele corespunzătoare celorlalte setări pe care doriți să le selectați.

Atingeți scurt tasta [Original] și specificați orientarea originalului pentru ca orientarea să fie recunoscută în mod corect. [Specificarea orientării originalului \(pagina 3-34\)](#)

Pentru detalii despre funcțiile care pot fi setate, consultați pasul 3 din "[COPIEREA \(pagina 3-6\)](#)".

5

Atingeți scurt tasta [Start color] sau [A/N Start].

6

Treceți la următorul original și atingeți scurt tasta [Culoare Start] sau [A/N Start] pentru a scana originalul.

Atingeți scurt aceeași tastă pe care ați atins-o scurt la pasul 5.

Repetăți această operațiune până ce au fost scanate toate originalele.

7

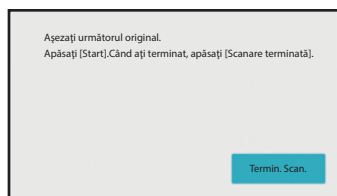

Atingeți scurt tasta [Termin. Scan.] pentru a începe copierea.



MODURILE DE COPIERE COLOR

Selectați modul de culoare din Auto, Culoare full, A/N, 2 Culoare și Culoare unică.

| | |
|--------------------|--|
| Auto | Echipamentul detectează automat dacă originalul este color sau alb-negru și schimbă modul în consecință (color pentru un original color și alb-negru pentru un original alb-negru). |
| Culoare full | Originalul este copiat color. |
| A/N | Originalul este copiat alb-negru. |
| 2 culori | Originalul este copiat în două culori prin înlocuirea unei culori specifice utilizate în original cu o altă culoare. Dacă roșul este setat drept culoare specifică, părțile roșiatice din original sunt extrase și înlocuite cu culoarea specificată pentru a realiza o copie. |
| O singură culoare* | Originalul este copiat în orice culoare, indiferent de culorile utilizate în original. |

*Această caracteristică poate fi setată în modul normal.



La selectarea oricărui dintre modurile de copiere, copierea se realizează alb-negru dacă atingeți scurt tasta [A/N Start].

1

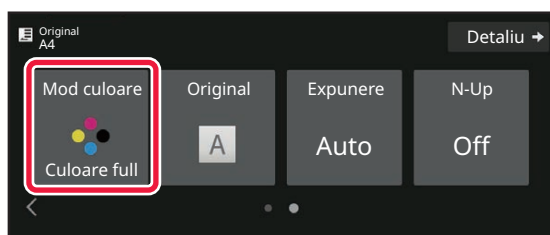

Atingeți tasta [Mod culoare].

2

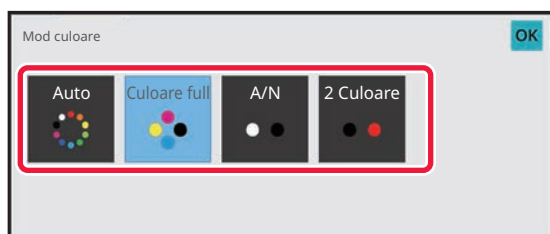

Selectați modul de culoare.

După finalizarea setărilor, atingeți tasta [OK].
Verificați dacă modul de culoare specificat este selectat.



- Când este utilizat modul automat, s-ar putea ca pentru unele originale comutarea între color și alb-negru să nu fie efectuată corect. În acest caz, atingeți scurt tasta [Culoare Start] sau [A/N Start] pentru a comuta manual între color și alb-negru.
- Atunci când se selectează [A/N Start] tasta [Culoare Start] nu poate fi atinsă.



Copierea în două culori

Originalul este copiat în două culori prin înlocuirea unei culori specifice cu o alta.

1 Atingeți tasta [Mod culoare].

2 Atingeți tasta [2 Culoare].



Atingeți tasta [Modifică].



Atingeți scurt tasta corespunzătoare culorii de extras pentru a specifica culoarea de extragere.

- [Exceptand Negru]:
Extrage părțile negre dintr-un original și modifică părțile non-negre în culoarea specificată.
- [Culoare roșiatică]:
Extrage părțile roșiatică dintr-un original și le modifică în culoarea specificată.

5 Specificați culoarea de modificat în culoarea extrasă.

După efectuarea setărilor, atingeți scurt tasta [OK] de pe ecranul [2 Culoare] și verificați dacă setarea modificată este afișată în partea laterală a tastei [2 Culoare] de pe ecranul modului de culoare.

După verificare, atingeți scurt [OK].

Verificați dacă modul de culoare specificat este selectat.



Copierea într-o singură culoare

Originalul este copiat într-o singură culoare.

1 Atingeți scurt tasta [Detaliu] pentru a trece în modul normal.

[MODUL SIMPLU \(pagina 3-3\)](#)

2 Atingeți tasta [Mod culoare].

3 Atingeți tasta [Culoare unică].

4

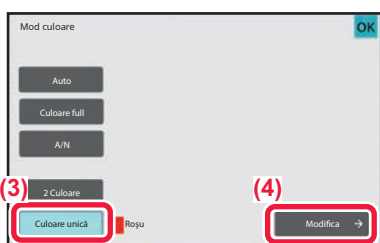

Atingeți tasta [Modifica].

5

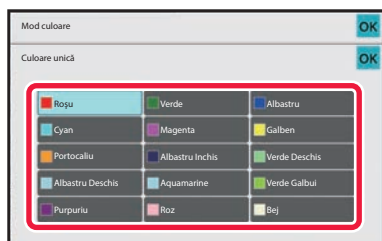

Atingeți scurt culoarea pe care doriți să o utilizați.

După efectuarea setărilor, atingeți scurt tasta [OK] de pe ecranul [Culoare unică] și verificați dacă setarea modificată este afișată în partea laterală a tastei [Culoare unică] de pe ecranul modului de culoare.

După verificare, atingeți scurt [OK] de pe ecranul [Mod culoare].



SCHIMBAREA EXPUNERII ȘI A TIPULUI DE IMAGINE DIN ORIGINAL

AJUSTAREA AUTOMATĂ A EXPUNERII ȘI A TIPULUI DE ORIGINAL

Reglarea automată a expunerii are loc în mod prestabilit, pentru a ajusta automat nivelul de expunere și tipul de original, în funcție de originalul copiat. (Se afișează [Auto].)

Această funcție reglează automat imaginea în timpul copierii alb-negru și complet color, pentru a obține cea mai potrivită copie.

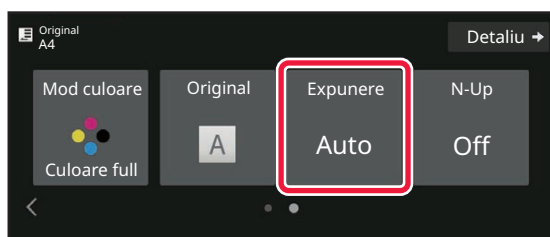

AJUSTAREA MANUALĂ A EXPUNERII ȘI A TIPULUI DE ORIGINAL

Această secțiune explică modul de selectare a tipului de original în funcție de originalul care urmează să fie copiat sau de reglare manuală a expunerii.

1

Atingeți tasta [Expunere].

[MOD DE COPIERE \(pagina 3-3\)](#)

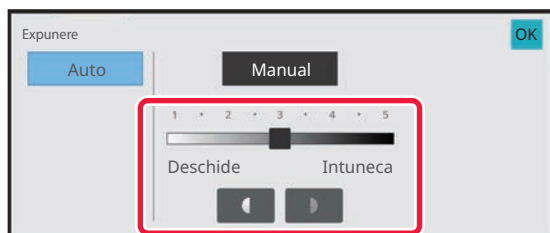
2

Atingeți scurt   **sau glisați cursorul pentru a regla expunerea pentru copiere.**

După reglare, atingeți scurt [OK].

Astfel se finalizează procedura în modul ușor.



3

Pentru a selecta setări mai detaliate, atingeți scurt tasta [Detaliu] pentru a comuta la modul normal.

[MODUL SIMPLU \(pagina 3-3\)](#)

4

Atingeți tasta [Expunere].

5

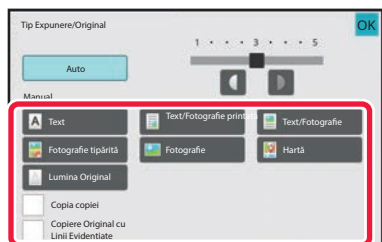

Atingeți scurt tasta tipului corespunzător de imagine originală pentru a specifica tipul de original.

Atingeți scurt tasta corespunzătoare originalului.

Tastele de selectare a tipului imaginii originalului



- Text:
Utilizați acest mod pentru documente obișnuite, cu text.
- Text/Fotografie imprimată:
Acest mod oferă echilibrul optim pentru copierea unui original care conține atât text cât și fotografiile imprimate, cum ar fi o revistă sau un catalog.
- Text/Fotografie:
Acest mod oferă echilibrul optim pentru copierea unui original care conține atât text cât și fotografiile, cum ar fi un document text care conține o fotografie.
- Fotografie imprimată:
Acest mod este recomandat pentru copierea fotografiilor tipărite, cum sunt fotografiile dintr-o revistă sau dintr-un catalog.
- Foto:
Utilizați acest mod pentru a copia fotografii.
- Hartă:
Acest mod este recomandat pentru copierea umbrelor de culoare deschisă și a detaliilor fine din majoritatea hărților.
- Original deschis:
Utilizați acest mod pentru originale care conțin scriere în creion.

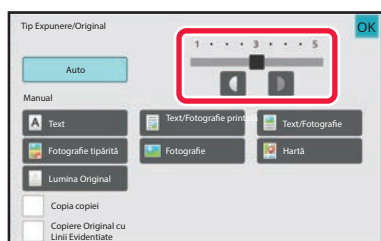

- Atunci când utilizați ca original o copie sau o pagină tipărită dintr-un echipament:
Atunci când utilizați ca original o copie sau o pagină tipărită dintr-un echipament, atingeți scurt caseta de selectare [Copia copiei] astfel încât să apară .
[Copia copiei] este disponibilă atunci când opțiunea [Auto], [Text], [Fotografie tipărită], or [Text/Fotografie printată] este selectată ca tip imagine original.
- Pentru a intensifica culoarea unei copii color:
Atingeți scurt caseta de selectare [Intensificare ton culoare] astfel încât să apară .
Setați [Intensificare ton culoare] atunci când selectați un tip original.
- Când doriți ca părțile de marcător fluorescent să fie mai vizibile:
Când utilizați o pagină cu linii evidențiate ca original, atingeți caseta de validare [Copiere Original cu Linii Evidențiate] (Copiere original cu linii evidențiate) astfel încât să apară .
- [Copia copiei] și [Intensificare ton culoare] nu pot fi specificate împreună.
- [Copia copiei], [Intensificare ton culoare], [Copiere Original cu Linii Evidențiate] și [Intensitate] din "Altele" nu pot fi combinate.

6



Atingeți scurt   sau glisați cursorul pentru a regla expunerea pentru copiere.

Dacă reglați expunerea folosind pentru setarea tipului de original opțiunea [Auto], pentru tipul de imagine originală va fi selectată automat opțiunea [Text/Fotografie printată]. După reglare, atingeți scurt [OK].



Indicații pentru nivelul de expunere atunci când se selectează [Text] pentru "Tip Expunere/Original"

- 1 la 2: Originale întunecate precum un ziar
- 3: Originale de densitate normală
- 4 la 5: Originale scrise cu creionul sau text colorat în nuanță deschisă



MĂRIRE/MICȘORARE

SELECTARE AUTOMATĂ PROPORȚIE

Această secțiune explică modul de selectare automată a raportului adecvat formatului de hârtie atunci când tava de hârtie este schimbată manual pentru a realiza o copie pe o hârtie cu format diferit de cel al originalului.

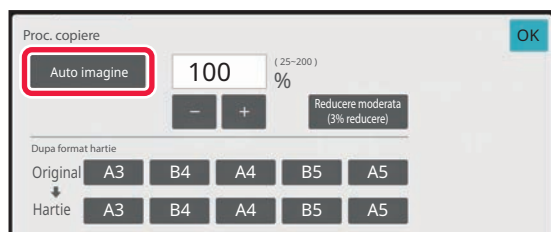

Pentru un original cu format non-standard, trebuie introdus formatul pentru a putea utiliza funcția Auto imagine.

1

1 Selectați manual tava de hârtie și plasați originalul.

Puneți originalul în tava de alimentare cu documente a alimentatorului automat de documente sau pe geamul pentru documente.

[SELECTAREA TĂVII DE HÂRTIE PENTRU COPIERE \(pagina 3-14\)](#)

[ALIMENTATORUL AUTOMAT DE DOCUMENTE \(pagina 1-36\)](#)

[GEAMUL PENTRU DOCUMENTE \(pagina 1-42\)](#)

2

2 Atingeți tasta [Copy Ratio].

[MOD DE COPIERE \(pagina 3-3\)](#)

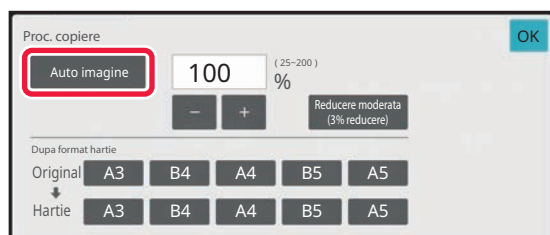
3

Atingeți tasta [Auto imagine].

Reducerea sau mărirea raportului este selectată automat, pe baza formatului originalului și a dimensiunii selectate a hârtiei.

Raportul selectat automat va apărea în ecranul pentru raport.



- **Pentru a revoca setare de selectare automată a raportului:**
Atingeți [Auto imagine] pentru a anula selectarea acesteia.
- **Pentru a readuce raportul la 100%:**
Atingeți tasta [100%].





SELECTAREA MANUALĂ A RAPORTULUI

Această secțiune explică modul de specificare a oricărui raport atunci când realizați o copie pe hârtie cu un format diferit de cel al originalului sau când modificați dimensiunea imaginii pentru copiere.

Pentru a specifica un raport, se pot utiliza următoarele trei metode.

Specificarea raportului de zoom dorit

Puteți ajusta raportul de zoom în incrementuri de 1% folosind   sau tasta 10 pentru a specifica raportul de zoom dorit.

De asemenea, puteți selecta raportul de mărire sau de reducere dintre dimensiunile fixe utilizate în mod obișnuit din tastele de raport prestabilite.

Se pot adăuga la tastele de raport presetat până la două valori, respectiv pentru mărire și micșorare.

Specificarea formatului hârtiei

Specificați formatele de hârtie pentru original și ieșire pentru a se calcula în mod automat raportul corespunzător.

De exemplu, când selectați A3 ca dimensiune originală și A4 ca dimensiune a hârtiei, raportul este setat automat la 70%.

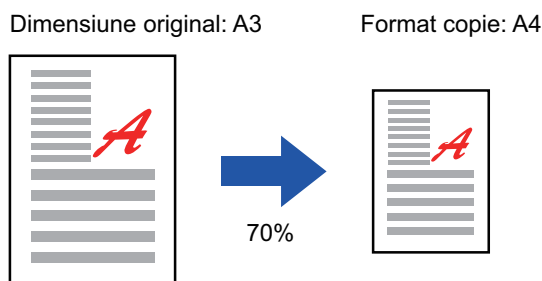

Specificarea dimensiunilor imaginii

Specificați dimensiunile imaginii originalului și pe cele de ieșire pentru a obține automat raportul adecvat.

Pentru a realiza o copie cu același raport între dimensiunile verticale și cele orizontale, introduceți fiecare dintre dimensiunile verticale și orizontale.

De exemplu, când introduceți 90 mm ca dimensiune sursă și 135 mm ca dimensiune de ieșire, raportul de aspect va fi setat automat la 150%.

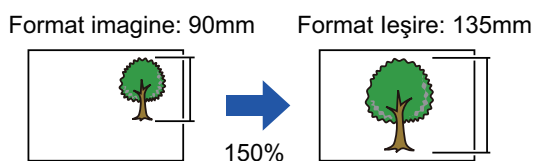

Când este utilizat alimentatorul automat de documente, intervalele pentru selectarea raporturilor vertical și orizontal sunt în ambele cazuri între 25% și 200%.



Pentru a readuce raportul la 100%:
Atingeți tasta [100%].



Specificarea raportului de zoom dorit

1 Atingeți tasta [Copy Ratio].

[MOD DE COPIERE \(pagina 3-3\)](#)

2

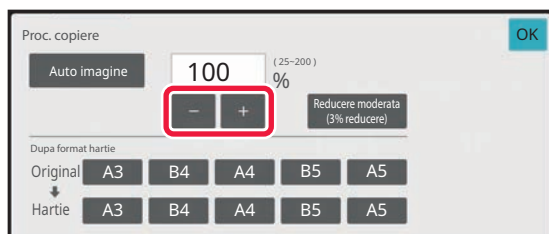

Atingeți scurt pentru a seta raportul.



După finalizarea setărilor, atingeți tasta [OK].

Verificați dacă s-a selectat formatul de hârtie adecvat pentru raport.



- Dacă atingeți scurt tasta [Reducere moderată (3% reducere)], raportul va fi setat mai mic cu 3 % decât cel specificat.

În Modul normal

- Există două ecrane de setare. Utilizați tasta [Alte Ratii] pentru a comuta între ecrane.
- Pentru a seta rapid aria, specificați mai întâi o valoare apropiată de valoarea dorită prin utilizarea tastelor numerice, apoi ajustați-o cu  .
- Se pot adăuga la tasta de raport presetat până la două valori frecvent utilizate ale raportului, respectiv pentru mărire și micșorare.



Pentru a revoca toate setările:
Atingeți tasta [CA].



Specificarea formatului hârtiei

1

Atingeți tasta [Copy Ratio].

[MOD DE COPIERE \(pagina 3-3\)](#)

2

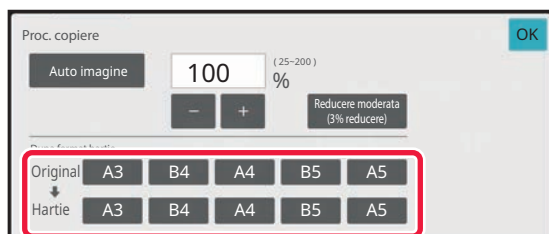

Specificați formatul original (formatul de hârtie al originalului încărcat) și formatul de copiere (formatul de hârtie al ieșirii copiei).

După finalizarea setărilor, atingeți tasta [OK].



Pentru a revoca toate setările:

Atingeți tasta [CA].



Specificarea dimensiunilor imaginii

1

Atingeți scurt tasta [Detaliu] pentru a trece în modul normal.

[MODUL SIMPLU \(pagina 3-3\)](#)

2

Atingeți tasta [Copy Ratio].

3

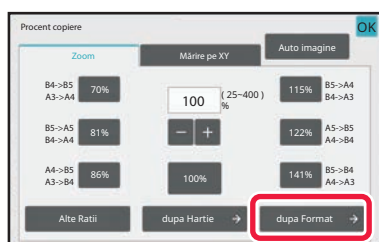

Atingeți scurt tasta [dupa Format] a filei [Zoom].

4

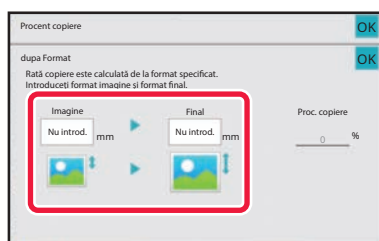

Specificați dimensiunea imaginii (dimensiunile imaginii care va fi mărită sau micșorată) și formatul de ieșire (dimensiunile imaginii mărite sau micșorate).

Atingeți aria formatului imaginii și a formatului de ieșire și introduceți formatele cu ajutorul tastelor numerice. După finalizarea setărilor, atingeți tasta [OK].



• **Dacă ați introdus un format incorect:**

Atingeți scurt tasta [C], de la tastele numerice, care apare atunci când atingeți zona de introducere și setați la dimensiunea corectă.

• **Pentru a revoca toate setările:**

Atingeți tasta [CA].



MĂRIREA/MICȘORAREA SEPARATĂ A LUNGIMII ȘI LĂȚIMII

Această secțiune explică modul de specificare individuală a raporturilor pe orizontală și pe verticală ale copiei.

Când este selectată valoarea de 50% pentru raportul orizontal și cea de 70% pentru raportul vertical

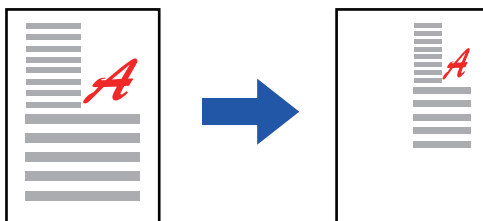

Pentru a specifica un raport, se pot utiliza următoarele trei metode.

Utilizarea tastei raportului presetat

Specificați orice raport prin combinația tastei de raport presetat, care este preînregistrată.

Specificați raportul dorit

Specificați orice raport combinând **-** **+**, ceea ce vă permite să ajustați raportul în incrementuri de 1%.

Specificarea dimensiunilor imaginii

Specificați dimensiunile imaginii originalului și pe cele de ieșire pentru a obține automat raportul adecvat. Introduceți dimensiunile orizontale și verticale.



Când este utilizat alimentatorul automat de documente, intervalele pentru selectarea raporturilor vertical și orizontal sunt în ambele cazuri între 25% și 200%.



Pentru a revoca setarea de panoramare XY:

Atingeți scurt fila [Zoom] sau tasta [CA].



Utilizarea tastei raportului prestat

1

Atingeți scurt tasta [Detaliu] pentru a trece în modul normal.

[MODUL SIMPLU \(pagina 3-3\)](#)

2

Atingeți scurt tasta [Copy Ratio] și apoi tasta [Mărire pe XY].

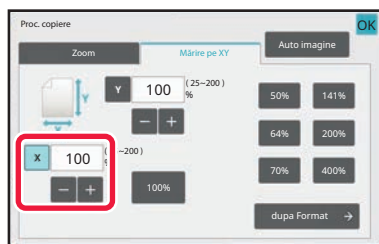
3

Atingeți scurt tasta [X] și setați raportul X (orizontal).



- Pentru a seta rapid raportul, specificați mai întâi o valoare apropiată de valoarea dorită, apoi ajustați-o cu **-** **+**.
- Atingeți scurt aria direcțiilor X (orizontală) și Y (verticală) și introduceți dimensiunile cu ajutorul tastelor numerice.

4

Atingeți scurt tasta [Y] și setați raportul Y (vertical), la fel ca pentru tasta [X].

După finalizarea setărilor, atingeți tasta [OK].

Verificați dacă s-a selectat formatul de hârtie adecvat pentru raport.



Specificarea dimensiunilor imaginii

1

Atingeți tasta [dupa Format].

[Specificarea raportului de zoom dorit \(pagina 3-28\)](#)

2

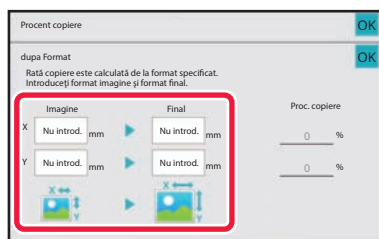

Definiți dimensiunile pe X și pe Y ale dimensiunii imaginii și pe cele ale dimensiunii de ieșire.

Verificați dacă s-a selectat formatul de hârtie adecvat pentru raport.

După finalizarea setărilor, atingeți tasta [OK].



Atingeți ariile formatului imaginii și formatului de ieșire și introduceți formatele cu ajutorul tastelor numerice.



• Dacă ați introdus un format incorect:

Atingeți scurt tasta [C], de la tastele numerice, care apare atunci când atingeți zona de introducere și setați la dimensiunea corectă.

• Pentru a revoca toate setările:

Atingeți tasta [CA].



SELECTAREA ORIENTĂRII ȘI DIMENSIUNII ORIGINALULUI

Atunci când formatul originalului este un format nestandard sau nu este detectat corect, specificați manual formatul original.

Setați orientarea imaginii pentru a vă asigura că orientarea originalului introdus este recunoscută în mod corect.



Setați orientarea și dimensiunea originalului înainte de a scana originalul.

Specificarea orientării originalului

Prin specificarea feței de început (fața de sus sau fața din stânga) a originalului introdus, orientarea originalului va fi recunoscută în mod corect.

Setările privind poziția de terminare și setările privind aspectul N-Up sunt specificate prin utilizarea orientării recunoscute.

În Modul simplu

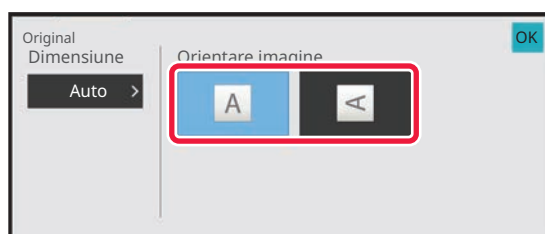

În Modul normal

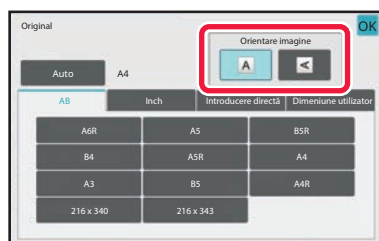



Specificați orientarea și dimensiunea originalului

1

Atingeți scurt tasta [Original] pentru a seta orientarea originalului.

[MOD DE COPIERE \(pagina 3-3\)](#)

2

Atingeți tasta [Auto].

3

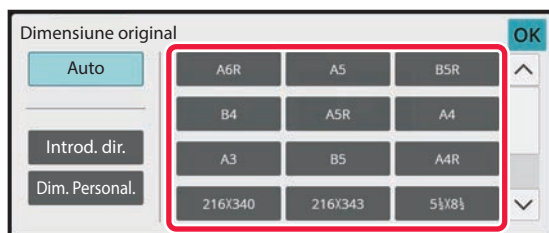

Atingeți scurt tasta corespunzătoare pentru formatul originalului.

După finalizarea setărilor, atingeți tasta [OK].



Specificarea orientării și dimensiunii originalelor de mărime non-standard

1

Atingeți scurt tasta [Original] pentru a seta orientarea originalului.

[MOD DE COPIERE \(pagina 3-3\)](#)

2

Atingeți tasta [Auto].

3

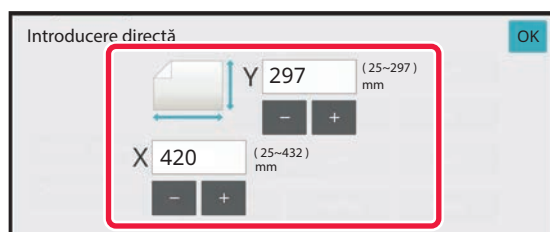

Atingeți tasta [Introducere directă].

4

Specificați formatul originalului.

După finalizarea setărilor, atingeți tasta [OK].



- Atingeți scurt zonele de afișare a lățimii, respectiv a înălțimii, și introduceți dimensiunile cu ajutorul tastelor numerice.
- Este utilă utilizarea   pentru a ajusta fin dimensiunea introdusă.

5

Atingeți tasta [OK].

Asigurați-vă că dimensiunea originalului pe care ați setat-o este afișată în colțul din stânga sus al ecranului.



STOCAREA DIMENSIUNILOR UTILIZATE FRECVENT ALE ORIGINALULUI

Stocați dimensiunile nestandard, utilizate frecvent ale originalului. Această secțiune explică modalitatea de stocare, preluare, modificare și ștergere a dimensiunilor nestandard ale originalelor.



- Dimensiunea stocată a originalului va fi păstrată chiar dacă alimentarea este întreruptă.
- În total se pot înregistra 12 dimensiuni nestandard ale originalelor pentru copiere, fax și transmitere de imagini.
- Dimensiunile originale adăugate vor apărea și în alte moduri.
- Puteți înregistra, modifica și șterge dimensiunea originalului doar în modul Normal.

Stocarea dimensiunilor originalelor (modificare/ștergere)

1

Atingeți scurt tasta [Detaliu] pentru a trece în modul normal.

[MODUL SIMPLU \(pagina 3-3\)](#)

2

Atingeți tasta [Original].

3

Atingeți fila [Dim.personal.].

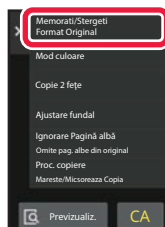
4

Atingeți [Memorati/Stergeti Format Original] pe panoul de acțiuni.



5

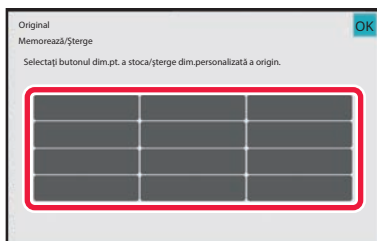

Atingeți scurt o tastă () de memorare a unui format personalizat al originalului.

Apăsați o tastă care nu afișează un format.



Pentru a modifica sau șterge o tastă stocată anterior:

Apăsați tasta pe care doriți să o modificați sau să o ștergeți. Va apărea următorul ecran.

- Pentru a modifica tasta, atingeți scurt tasta [Modifică] și treceți la pasul următor.
- Pentru a șterge tasta, atingeți scurt tasta [Șterge]. Asigurați-vă că formatul originalului a fost șters și atingeți tasta [OK].

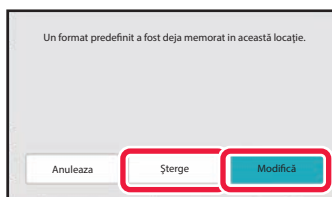

6

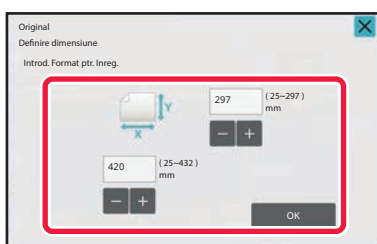

Specificați formatul originalului.

Atingeți scurt zonele de afișare a lățimii, respectiv a înălțimii, și introduceți dimensiunile cu ajutorul tastelor numerice.



Este utilă utilizarea **- +** pentru a ajusta fin dimensiunea introdusă.

7

Atingeți tasta [OK].

După ce ați efectuat setările, atingeți scurt tasta **X** și verificați dacă tasta dimensiunii stocate de pe ecranul inițial este adăugată corespunzător. După verificare, atingeți scurt [OK].



Pentru a revoca operația:

Atingeți tasta [CA].



Preluarea unei dimensiuni de original stocate

1

Efectuați pașii 1 și 2 din [Specificați orientarea și dimensiunea originalului \(pagina 3-35\)](#).

2

Atingeți tasta [Dim.personal.].

3

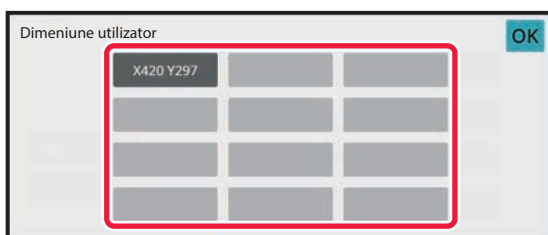

Apăsați tasta formatului original pe care doriți să îl preluați.

După selectarea tastei formatului original, atingeți scurt tasta [OK].



Pentru a revoca operația
Atingeți tasta [CA].

4

Atingeți tasta [OK].

Asigurați-vă că dimensiunea originalului pe care ați setat-o este afișată în colțul din stânga sus al ecranului.



EFECTUAREA COPIILOR UTILIZÂND TAVA MANUALĂ

EFECTUAREA COPIILOR UTILIZÂND TAVA MANUALĂ

În plus față de hârtia normală, tava manuală vă permite să efectuați copii pe filme transparente, plicuri, hârtie cu index și alte suporturi media speciale.



Pentru informații suplimentare despre hârtia care poate fi încărcată în tava manuală, consultați secțiunea "[TIPURILE DE HÂRTIE ADMISE \(pagina 1-14\)](#)". Pentru precauții legate de încărcarea hârtiei în tava manuală, consultați secțiunea "[ALIMENTAREA CU HÂRTIE A TĂVII MANUALE \(pagina 1-27\)](#)".

1

Încărcați hârtia în tava manuală.

[ALIMENTAREA CU HÂRTIE A TĂVII MANUALE \(pagina 1-27\)](#)

2

Atingeți scurt tasta [Selectare hârtie] și tasta tăvii manuale.

Omiterea fiecărei taste a tăvii afișează formatul și tipul hârtiei încărcate.

[SELECTAREA TĂVII DE HÂRTIE PENTRU COPIERE \(pagina 3-14\)](#)



Când setarea necesită modificare, atingeți tasta [Tip și format] și selectați dimensiunea și tipul hârtiei.

[SPECIFICAREA UNUI TIP ȘI A UNUI FORMAT DE HÂRTIE ÎNCĂRCATĂ ÎN TAVA MANUALĂ \(pagina 3-41\)](#)

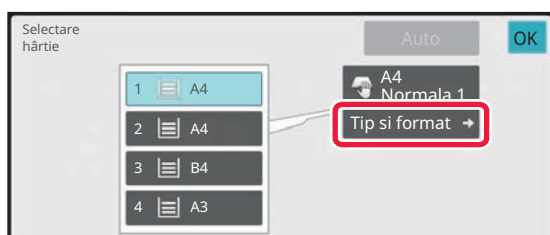
**3**

Așezați originalul.

Puneți originalul în tava de alimentare cu documente a alimentatorului automat de documente sau pe geamul pentru documente.

[ALIMENTATORUL AUTOMAT DE DOCUMENTE \(pagina 1-36\)](#)

[GEAMUL PENTRU DOCUMENTE \(pagina 1-42\)](#)

4

Atingeți scurt tasta [Culoare Start] sau [A/N Start] pentru a începe copierea.



SPECIFICAREA UNUI TIP ȘI A UNUI FORMAT DE HÂRTIE ÎNCĂRCATĂ ÎN TAVA MANUALĂ

1

Atingeți tasta [Selectare hârtie].

[SELECTAREA TĂVII DE HÂRTIE PENTRU COPIERE \(pagina 3-14\)](#)

2

Atingeți scurt tasta [Tip si format] și tasta corespunzătoare tipului hârtiei încărcate.

3

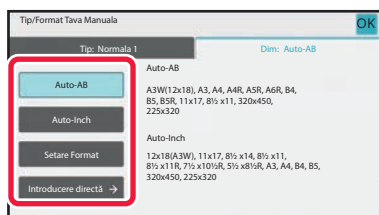

Atingeți fila [Dimensiune] și tasta corespunzătoare formatului hârtiei încărcate.

- **[Auto-AB]:**
Detectează automat formatul AB corespunzător al hârtiei atunci când se încarcă hârtie, cum ar fi A4 sau B5.
- **[Auto-Inch]:**
Detectează automat formatul în inci corespunzător al hârtiei atunci când se încarcă hârtie, cum ar fi 8-1/2"x11".
- **[Setare Format]:**
Atingeți scurt această tastă pentru a specifica manual formatul de hârtie care nu este detectat automat.
- **[Introducere directă]:**
Atingeți scurt această tastă pentru a introduce o valoare numerică pentru formatul hârtiei încărcate. După finalizarea setărilor, atingeți tasta [OK].



Pentru a introduce direct un format al hârtiei

Atingeți scurt tasta [inch] pentru a seta un format de hârtie în inci sau atingeți scurt tasta [AB] pentru a seta formatul în milimetri.

După ce ați introdus formatul hârtiei utilizând tasta **- +**, atingeți scurt tasta [OK].

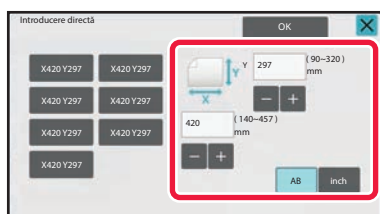





IEȘIRE

SETAREA SORTARE/GRUPARE

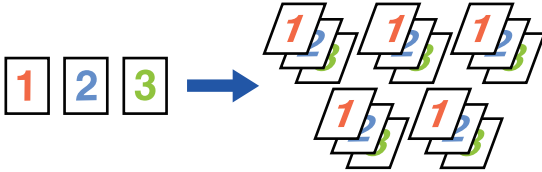
Această secțiune explică modul de selectare a metodei de sortare atunci când se scoate rezultatul scanării.

| | |
|---------|---|
| Auto | Activează modul de sortare atunci când originalul este plasat în alimentatorul automat de documente și activează modul de grupare atunci când originalul este plasat pe sticla pentru documente. |
| Sortare | Sortează originalul scanat pe seturi și scoate rezultatele scanării. Exemplu: Când se setează 5 pentru numărul de copii în sortare  |
| Grup | Grupează originalul scanat pe pagini și scoate rezultatele scanării. Exemplu: Când se setează 5 pentru numărul de copii în grupare  |



1

Atingeți scurt tasta [Detaliu] pentru a trece în modul normal.

[MODUL SIMPLU \(pagina 3-3\)](#)



Atingeți scurt tasta [Original] și specificați orientarea originalului pentru ca orientarea să fie recunoscută în mod corect.

[Specificarea orientării originalului \(pagina 3-34\)](#)

2

Atingeți tasta [Sortare/Grupare].



Dacă este instalată o unitate de finisare sau o unitate de finisare cu capsare tip broșură, atingeți tasta [Sortare/ Grupare] în [Altele].

3

Selectați metoda de sortare.

După finalizarea setărilor, atingeți tasta [OK].



- Puteți bifa caseta de selectare pentru ieșirea decalată pentru ca fiecare set de ieșiri să fie decalat față de setul precedent, în vederea simplificării scoaterii din tava de ieșire.
- Pentru a schimba tava de ieșire, atingeți scurt tasta [Tavă ieșire] și selectați destinația de ieșire.



SETĂRI CAPSARE

Specificați dacă setul de documente rezultate va fi sau nu capsat.

Orientare tip portret

| Orientare original | Capsă | Poziție capsare | | |
|-----------------------|--------------------|-----------------|-----|---------|
| | | Stânga | Sus | Dreapta |
| Orientare tip portret | 1 capse | | | |
| | 2 capse | | | |
| | Capsare fără capse | | | |
| Orientare tip vedere | 1 capse | | | |
| | 2 capse | | | |
| | Capsare fără capse | | | |



- Puteți vizualiza pozițiile de capsare în "[ECRANUL DE EXAMINARE \(pagina 2-12\)](#)". Textul va fi tipărit la dimensiunea presetată, indiferent de setarea raportului de copiere sau a dimensiunii hârtiei.
- Pentru a folosi funcția de capsare este necesară o unitate de finisare internă, o unitate de finisare, o unitate de finisare (modul de stivuire de mari dimensiuni), o unitate de finisare cu capsare tip broșură sau o unitate de finisare cu capsare tip broșură (modul de stivuire de mari dimensiuni).
- Este necesară o unitate de finisare cu capsare tip broșură sau o unitate de finisare cu capsare tip broșură (modul de stivuire de mari dimensiuni) pentru se a utiliza funcția de capsare tip broșură.
- Pentru a folosi funcția de capsare fără capse este necesară o unitate de finisare internă, o unitate de finisare (modul de stivuire de mari dimensiuni) sau o unitate de finisare cu capsare tip broșură (modul de stivuire de mari dimensiuni).



Capsare activată (excluzând capsarea tip broșură)

1**Atingeți tasta [Capsare/Perforare].**[MOD DE COPIERE \(pagina 3-3\)](#)

Atingeți scurt tasta [Original] și specificați orientarea originalului pentru ca orientarea să fie recunoscută în mod corect.
[Specificarea orientării originalului \(pagina 3-34\)](#)

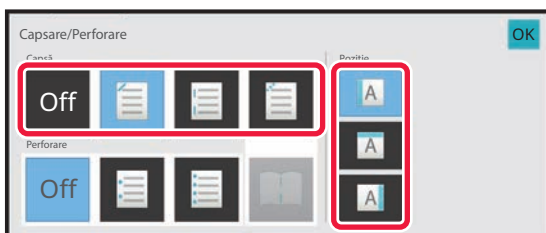
2**Selectați numărul de capse și poziția de capsare.**

- După finalizarea setărilor, atingeți tasta [OK].
- În cazul utilizării funcției de capsare fără capse, nu se poate selecta o poziție de îndosariere.

**În Modul normal**

- Atingeți tasta [Sortare cu caps.].



- Pentru a schimba tava de ieșire a hârtiei, selectați destinația de ieșire în [Tavă ieșire] din [Alte funcții] înainte de a seta capsele.
- Dacă numărul de originale scanate depășește limita de coli pentru capsare, se afișează un mesaj. Atingeți scurt [Continuare] sau [Anuleaza].
[Anuleaza]: revocă setarea sortare capsare.
[Continuare]: continuă sortarea fără capsare.



Capsare tip broșură

1

Atingeți tasta [Capsare/Perforare].

[MOD DE COPIERE \(pagina 3-3\)](#)



Atingeți scurt tasta [Original] și specificați orientarea originalului pentru ca orientarea să fie recunoscută în mod corect.
[Specificarea orientării originalului \(pagina 3-34\)](#)

2

Selectați .

3

După finalizarea setărilor, atingeți tasta [OK].

Selectați muchia de îndosariere și setările pentru originale.

[EFECTUAREA COPIILOR ÎN FORMAT TIP BROȘURĂ \(pagina 3-70\)](#)



În Modul normal

- Dacă [Tip Carte] este deja specificat în [Altele], nu este nevoie să configurați setările pentru muchia de legare și coperti.
- Dacă [Tip Carte] este specificată în [Altele], se afișează ecranul de capsare pe mijloc. Confirmați mesajul afișat pe ecran și atingeți scurt tasta [OK].
- Pentru a activa numai capsarea cu capse pe o hârtie cu aspect de legare fără a activa funcția de legare a broșurilor, în "Setări (administrator)", selectați [Setări de sistem] → [Setări generale] → [Control echipament] → [Setări de stare], și [Capsare pe mijloc automata] la [OFF].
- Dacă numărul de originale scanate depășește limita de coli pentru capsare, se afișează un mesaj. Atingeți scurt [Imparte], [Continuare] sau [Anuleaza].
[Anuleaza]: Anulează tipărirea.
[Imparte]: Împărțiți documentul în numărul de coli care pot fi capsate și capsate-le pe mijloc.
[Continuare]: Continuați imprimarea fără capsare pe mijloc.
Rețineți că este posibil ca [Imparte] să nu fie afișat în funcție de starea setării.



SETĂRI PERFORARE

Această funcție permite perforarea copiilor și scoaterea acestora pe tavă.

Exemplu: Când originalul este în orientare portret sau peisaj, iar poziția de perforare este setată la stânga

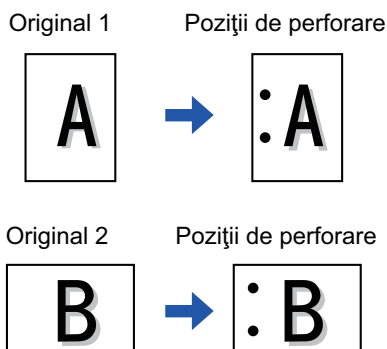

| Orientare original | Poziție de perforare | | |
|-----------------------|------------------------------|-----|---------|
| | Stânga | Sus | Dreapta |
| OPRIT | Nu se realizează perforarea. | | |
| Orientare tip portret | | | |
| Orientare tip vedere | | | |



- Când capsarea și perforarea sunt setate în același timp, pozițiile de perforare sunt corelate cu pozițiile de capsare.
- Puteți vizualiza pozițiile de perforare în "[ECRANUL DE EXAMINARE \(pagina 2-12\)](#)".
- Pentru perforarea hârtiei este necesar un modul de perforare.
- Nu puteți utiliza hârtii cu formatul A3W (12" x 18") sau suporturile speciale, cum ar fi filmul transparent și hârtia index.
- Nu puteți utiliza perforarea hârtiei împreună cu capsarea și îndoirea hârtiei.
Totuși, poate fi utilizată cu acestea dacă dimensiunea hârtiei este A3, B4, 8K sau 11" x 17" pentru îndoire în Z.



1

Atingeți tasta [Capsare/Perforare].

[MOD DE COPIERE \(pagina 3-3\)](#)



Atingeți scurt tasta [Original] și specificați orientarea originalului pentru ca orientarea să fie recunoscută în mod corect.
[Specificarea orientării originalului \(pagina 3-34\)](#)

2

Selectați capsarea și setați poziția.

După ce setările sunt finalizate, atingeți [OK].



În Modul normal

- Puteți bifa caseta de selectare pentru ieșirea decalată pentru ca fiecare set de ieșiri să fie decalat față de setul precedent, în vederea simplificării scoaterii din tava de ieșire.
- Pentru a schimba tava de ieșire, atingeți scurt tasta [Tavă ieșire] și selectați destinația de ieșire.



SETARE ÎNDOIRE

Această funcție este utilizată pentru îndoirea copiilor înainte de livrarea acestora către tava de ieșire.

Când este instalată unitatea de îndoire a hârtiei, puteți să îndoiiți hârtia în Z sau în C.

Când este instalată o unitate de finisare și legare cu capsare pe mijloc, puteți utiliza îndoirea la mijloc.

Dimensiunile hârtiei care pot fi selectate diferă în funcție de tipul de împăturire a hârtiei.

Exemplu: Îndoire în interior, îndoire spre exterior

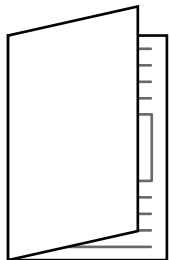

- Este necesar un dispozitiv de finisare a cusăturii în șa sau un dispozitiv de finisare a cusăturii în șa (stivuior mare) pentru a utiliza funcția de pliere în șa.
- Este necesară o unitate de pliere pentru a utiliza funcțiile Half Fold, C-Fold, Accordion Fold și Z-Fold.
- Funcția de îndoire nu poate fi utilizată în combinație cu funcția de capsare și cu funcția de perforare. Totuși, atunci când unitatea de finisare sau unitatea de finisare și legare cu capsare pe mijloc este instalată și dimensiunea hârtiei care trebuie utilizată pentru îndoirea în Z este A3, B4, 11" x 17", sau 8K, funcția de perforare poate fi utilizată concomitent. În plus, când este instalată o unitate de finisare (capacitate mare) sau o unitate de finisare și legare cu capsare pe mijloc (capacitate mare) și când dimensiunea hârtiei care trebuie utilizată pentru îndoirea în Z este A3, B4, 11" x 17" sau 8K, funcția de capsare și funcția de perforare pot fi utilizate împreună.
- Funcția de îndoire nu combinată cu funcția de capsare și cu funcția de perforare.
- Puteți verifica metoda de capsare selectată în "[ECRANUL DE EXAMINARE \(pagina 2-12\)](#)".



Tipuri de îndoire și dimensiuni de hârtie disponibile

| Împăturire | Dimensiune Hârtie | Imagine |
|------------------------|---|---------|
| Îndoire pentru capsare | A3W, A3, B4, A4R, B5R*1, 8K, 16KR, 12" × 18", 11" × 17", 8-1/2" × 14", 8-1/2" × 13-1/2" *2, 8-1/2" × 13-2/5" *2, 8-1/2" × 13" *2, 8-1/2" × 11"R | |
| Împăturire în jumătate | A4R, A3, B4, 11" × 17", 8-1/2" × 14", 8-1/2" × 13-2/5", 8-1/2" × 11"R, 8K | |
| Îndoire în C | A3, A4R, 11" × 17", 8-1/2" × 14", 8-1/2" × 13-2/5", 8-1/2" × 11"R | |
| Îndoire acordeon | A3, A4R, 11" × 17", 8-1/2" × 14", 8-1/2" × 13-2/5", 8-1/2" × 11"R | |
| Îndoire în Z | A3, B4, A4R, 8K, 11" × 17", 8-1/2" × 14", 8-1/2" × 13-2/5", 8-1/2" × 11"R*3 | |

*1 Nu se poate utiliza când este instalată o unitate de finisare (capacitate mare) sau o unitate de finisare cu capsare tip broșură (capacitate mare).

*2 Nu se poate utiliza atunci când este instalat o unitate de finisare sau o unitate de finisare și capsare pe mijloc.

*3 Această dimensiune de hârtie nu poate fi scoasă în tava finisherului.



1

Atingeți scurt tasta [Detaliu] pentru a trece în modul normal.

[MODUL SIMPLU \(pagina 3-3\)](#)



Atingeți scurt tasta [Original] și specificați orientarea originalului pentru ca orientarea să fie recunoscută în mod corect.

[Specificarea orientării originalului \(pagina 3-34\)](#)

2

Atingeți tasta [Altele] și tasta [Impaturire].

3

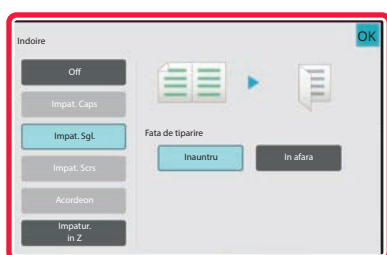

Selectați metoda de îndoire dorită.

După finalizarea setărilor, atingeți tasta [OK].



INSERAREA PAGINILOR DE SEPARARE ÎNTRE COPII SAU LUCRĂRI

Această funcție permite inserarea paginilor de separare între seturile de copii sau între lucrări.

Atunci când inserați pagini de separare între seturile de copii, puteți să specificați dacă doriți să inserați pagina de separare înainte sau după fiecare set. De asemenea, puteți să specificați numărul de copii care va compune un set.

Atunci când inserați pagini de separare între lucrări, puteți să specificați dacă doriți să inserați pagina de separare înainte sau după fiecare lucrare.

Exemple de inserare a paginilor de separare

În exemplele următoare, rezultă patru copii ale unui original față-verso.

Inserarea unei pagini de separare înainte de fiecare set de două copii



Inserarea unei pagini de separare după de fiecare set de două copii



Inserarea paginilor de separare înainte și după o lucrare

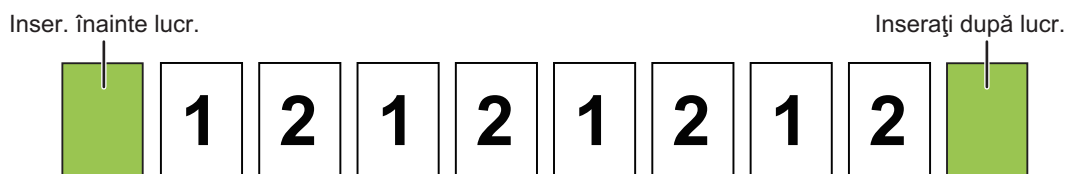

- Atunci când această funcție este combinată cu funcția Sortare/Grupare și cu funcția Capsare/ Perforare, funcțiile Sortare/Grupare și Capsare/Perforare nu vor fi aplicate pentru paginile de separare.
- Această funcție nu poate fi utilizată împreună cu funcția de capsare tip broșură sau împreună cu funcția de îndoire.
- Această funcție nu poate fi utilizată în combinație cu capsarea/perforarea și introducerea separatorului pentru fiecare lucrare.
- Atunci când se utilizează în combinație cu funcția de decalare, o pagină de separare nu va fi decalată niciodată singură; pagina de separare va fi decalată întotdeauna decalată împreună cu setul de documente rezultate.



1

Atingeți scurt tasta [Detaliu] pentru a trece în modul normal.

[MODUL SIMPLU \(pagina 3-3\)](#)



Atingeți scurt tasta [Original] și specificați orientarea originalului pentru ca orientarea să fie recunoscută în mod corect.
[Specificarea orientării originalului \(pagina 3-34\)](#)

2

Atingeți tasta [Altele] și tasta [Pagina de separare].

3

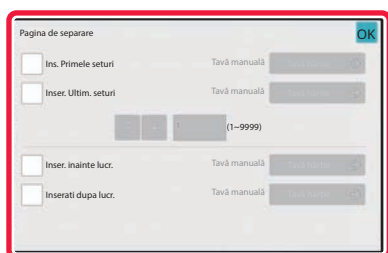

Specificați modul de inserare a paginilor de separare.

- Pentru a insera pagini de separare între seturile de copii, setați caseta de selectare [Ins. Primele seturi] sau [Inser. Ultim. seturi] la . Apoi, atingeți scurt **- +** pentru a specifica numărul de copii din fiecare set.
- Pentru a insera pagini de separare între seturile de lucrări, setați caseta de selectare [Inser. înainte lucr.] sau [Inserati dupa lucr.] la .
- După finalizarea setărilor, atingeți tasta [OK].



Pentru a schimba tava pentru paginile de separare:

Atingeți scurt tasta [Tavă hârtie] pentru a afișa ecranul de selectare a tăvii. Atingeți scurt tava pentru paginile de separare în ecranul de selectare a tăvii. Pentru informații suplimentare, consultați "[SELECTAREA TĂVII DE HÂRTIE PENTRU COPIERE \(pagina 3-14\)](#)" și "[SPECIFICAREA UNUI TIP ȘI A UNUI FORMAT DE HÂRTIE ÎNCĂRCATĂ ÎN TAVA MANUALĂ \(pagina 3-41\)](#)".



Pentru a revoca setarea de inserare a paginilor de separare:

Debifați caseta de selectare pentru modul de inserare a paginilor de separare.



FUNCȚII DE COPIERE ÎN LOTURI

COPIEREA MAI MULTOR ORIGINALE PE O SINGURĂ PAGINĂ (N-Up)

Această funcție aranjează mai multe pagini ale originalului uniform, pe o singură coală.

Selectați opțiunea 2-Sus pentru a copia două pagini ale originalului pe o coală, opțiunea 4-Sus pentru a copia patru pagini ale originalului pe o coală sau opțiunea 8-Sus pentru a copia opt pagini ale originalului pe o coală.

Această funcție este utilă când doriți să prezentați mai multe pagini într-un format compact sau să arătați o imagine a tuturor paginilor dintr-un document.

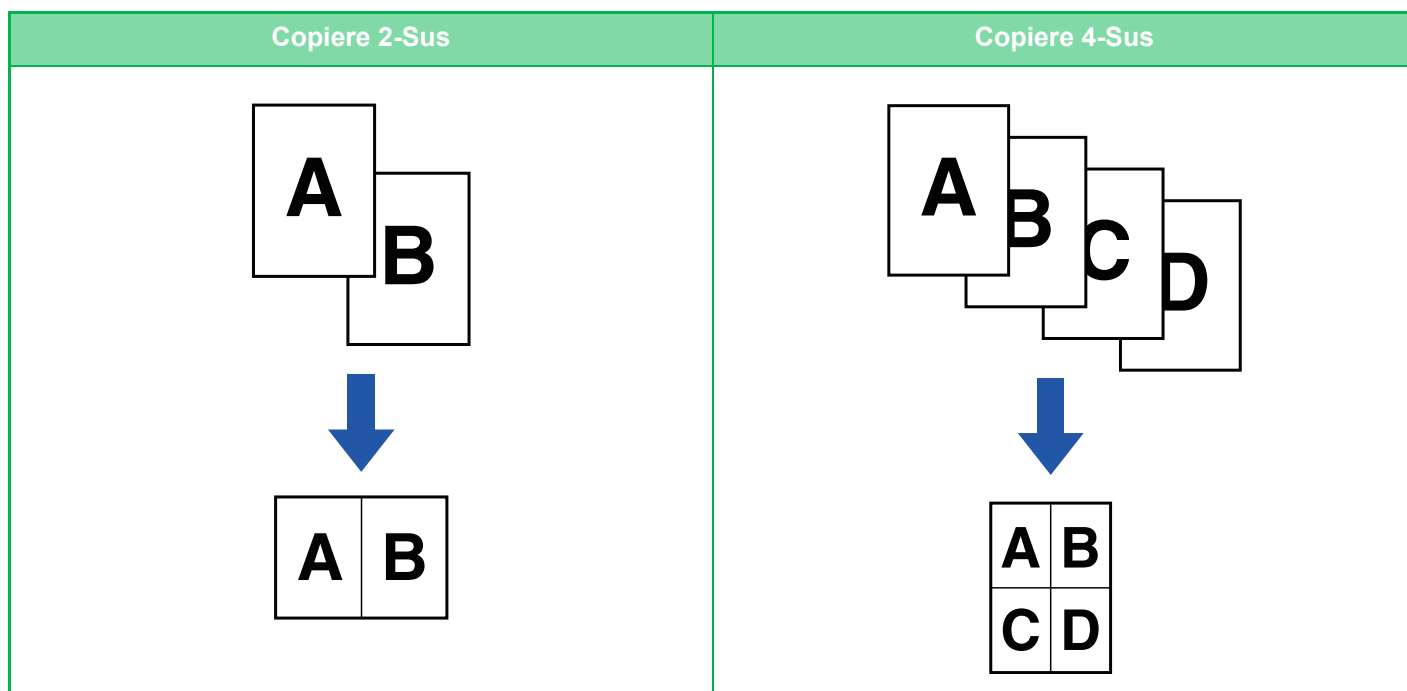

Atunci când inserați o coală de copertă, selectați Setare copertă pentru a copia numai coala din față pe o pagină, iar a doua și următoarele pagini împreună.



Pentru a utiliza N-Up în modul simplu

În "Setări (administrator)", selectați [Setări de sistem] → [Setări generale] → [Operation Settings] → [Setari Mod Simplu] → [Copie Usoara].



1

Așezați originalul.

Puneți originalul în tava de alimentare cu documente a alimentatorului automat de documente sau pe geamul pentru documente.

[ALIMENTATORUL AUTOMAT DE DOCUMENTE \(pagina 1-36\)](#)

[GEAMUL PENTRU DOCUMENTE \(pagina 1-42\)](#)



- Atunci când utilizați geamul pentru documente pentru a scana mai multe pagini ale originalului, schimbați originalul și atingeți scurt tasta [Culoare Start] sau [A/N Start].
- În Mod Normal, treceți la pasul 4.

2

Atingeți tasta [N-Up].

[MOD DE COPIERE \(pagina 3-3\)](#)



Atingeți scurt tasta [Original] și specificați orientarea originalului pentru ca orientarea să fie recunoscută în mod corect.
[Specificarea orientării originalului \(pagina 3-34\)](#)

3

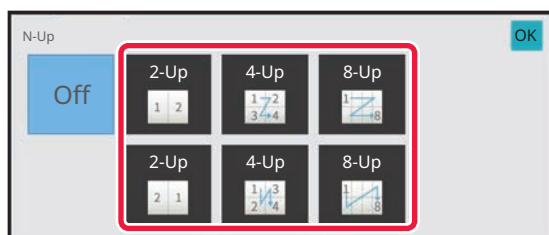

Atingeți numărul de originale pe care doriți să le copiați colectiv, după care selectați tasta corespunzătoare aspectului.

Dacă este necesar, imaginile vor fi rotite.

Dacă ați terminat de selectat setările, mergeți la pasul 7.

4

Pentru a selecta setări mai detaliate, atingeți scurt tasta [Detaliu] pentru a comuta la modul normal.

[MODUL SIMPLU \(pagina 3-3\)](#)

5

Atingeți tasta [Altele] și tasta [N-Up].



6

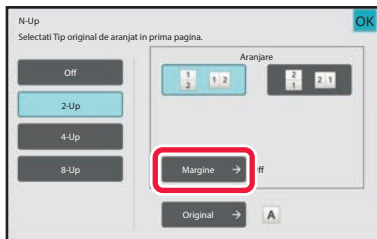

Atingeți scurt [Margin] și selectați marginea.

Se poate insera o linie între paginile dispuse pe o coală.
După finalizarea setărilor, atingeți tasta [OK].



- Pentru a revoca setarea N-Up:
Atingeți tasta [Off].
- Pentru a revoca toate setările:
Atingeți tasta [CA].

7

Atingeți scurt tasta [Culoare Start] sau [A/N Start] pentru a începe copierea.



COPIEREA FIECĂREI FEȚE A UNUI DOCUMENT LEGAT (COPIERE TIP CARTE)

Această funcție copiază succesiv jumătatea stângă și dreaptă ale originalului. Această funcție este utilă atunci când se realizează copii ale fețelor unei cărți sau ale altui document legat.

Copierea fețelor unei cărți sau ale unui document legat

Cărțile și documentele legate sunt copiate în 2 pagini separate.

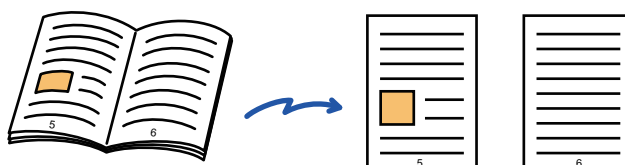

- Specificați copierea tip carte înainte de a scana originalul.
- Pentru a șterge umbrele cauzate de legarea unei cărți sau a altui document legat, utilizați funcția de ștergere. Această funcție nu poate fi utilizată în combinație cu Ștergere centru.
- Această funcție nu poate fi utilizată în combinație cu funcțiile Original 2-Fețe și Orientare imagine: Orizontală.



Pentru a utiliza Copiere tip carte în modul simplu

În "Setări (administrator)", selectați [Setări de sistem] → [Setări generale] → [Operation Settings] → [Setari Mod Simplu] → [Copie Usoara].

1

Atingeți scurt tasta [Detaliu] pentru a trece în modul normal.

[MODUL SIMPLU \(pagina 3-3\)](#)

2

Atingeți tasta [Altele] și tasta [Cop. tip carte].

Va apărea o bifă pe pictogramă.

După efectuarea setărilor, atingeți scurt tasta [OK].



Când se selectează copierea tip carte, se va selecta în mod automat hârtia de format A4 (8-1/2" x 11").

Dacă doriți să utilizați hârtia din altă tavă, atingeți scurt tasta [Selectare hârtie] și selectați tava care conține hârtia dorită din ecranul de selectare a tăvii de hârtie care apare.

[SELECTAREA TĂVII DE HÂRTIE PENTRU COPIERE \(pagina 3-14\)](#)



Pentru a revoca setarea de copiere tip carte:

Atingeți scurt tasta [Cop. tip carte] pentru a o debifa.



3

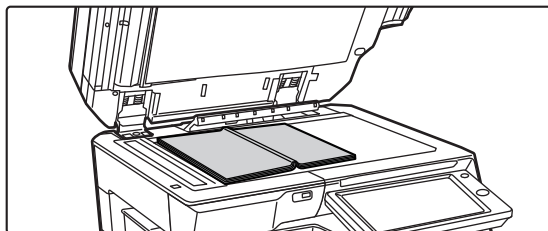

Așezați originalul pe geamul pentru documente.

[GEAMUL PENTRU DOCUMENTE \(pagina 1-42\)](#)

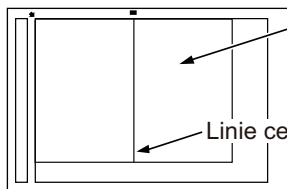

Se copiază mai întâi pagina de pe această parte.

Linie centrală pentru original



Pentru a revoca toate setările:
Atingeți tasta [CA].

4

Atingeți scurt tasta [Culoare Start] sau [A/N Start] pentru a începe copierea.



COPIEREA AMBELOR PĂRȚI ALE UNEI CĂRȚI DE VIZITĂ CA O SINGURĂ PAGINĂ (CARTE DE VIZITĂ)

Această funcție copiază ambele fețe ale unei cărți de vizită pe o coală, nu pe coli separate.

Această funcție este utilă pentru efectuarea de copii ale documentelor de identitate și ajută la economisirea hârtiei.

De exemplu, ambele fețe ale unei cărți de vizită pot fi copiate pe o singură coală în format A4 portret sau peisaj.

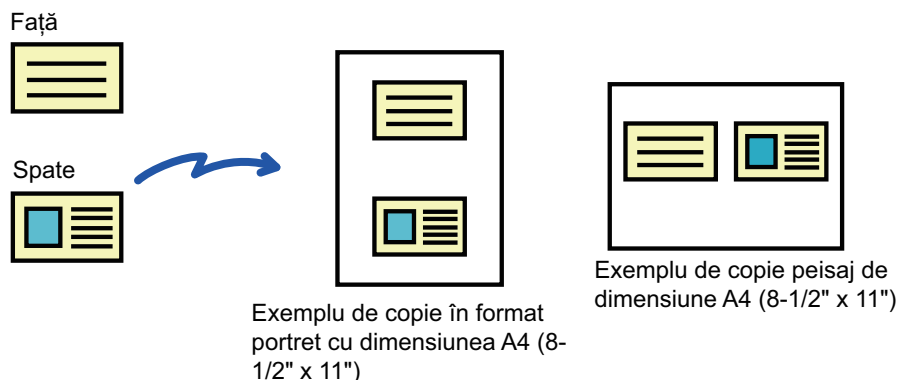
**1**

Selectați hârtia pe care doriți să o utilizați pentru copierea cărții de vizită.

Pentru a seta hârtia, consultați "[SELECTAREA TĂVIL DE HÂRTIE PENTRU COPIERE \(pagina 3-14\)](#)".

2

Atingeți scurt tasta [Detaliu] pentru a trece în modul normal.

[MODUL SIMPLU \(pagina 3-3\)](#)

3

Atingeți tasta [Altele] și tasta [Carte vizita].

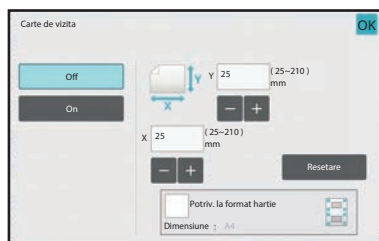
4

Atingeți scurt tasta [On] și specificați formatul originalului, după cum este necesar.

După efectuarea setărilor, atingeți scurt tastele [OK] și [Inapoi] în ordine.



- Atingeți scurt zonele de afișare a lățimii, respectiv a înălțimii, și introduceți dimensiunile cu ajutorul tastelor numerice.
- Dacă imaginea lipsește, introduceți o dimensiune puțin mai mare.
- Pentru a seta rapid formatul, specificați mai întâi o valoare apropiată de valoarea dorită prin utilizarea tastelor numerice, apoi ajustați-o atingând **- +**.
- Atunci când setați caseta de selectare [Potriv. la format hartie] la , originalul este mărit sau redus cu raportul corespunzător formatului original.



Pentru a revoca setările de copiere tip carte de vizită:
Atingeți tasta [Off].

5

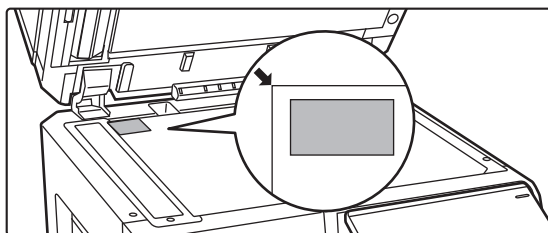

Plasați o carte de vizită cu fața în jos pe geamul pentru documente și apăsați tasta [Culoare Start] sau [A/N Start].

[GEAMUL PENTRU DOCUMENTE \(pagina 1-42\)](#)



Dacă imaginea lipsește, deplasați originalul spre interior și poziționați-l.

6

Plasați o carte de vizită cu fața în sus pe geamul pentru documente și apăsați pe tasta [Culoare Start] sau [A/N Start] pentru a scana pe verso.



- Setările de copiere nu pot fi modificate atunci când se scanează pagini suplimentare.
- **Pentru a revoca toate setările:**
Atingeți tasta [CA].

7

Atingeți scurt tasta [Termin. Scan.] pentru a începe copierea.



REPETAREA ACELEIAȘI IMAGINI PE O COALĂ (REPETĂ ASPECT)

Această funcție copiază mai multe imagini ale aceluiași original pe o coală.
Puteți seta oricare dintre următoarele trei tipuri de repetare a copiei.

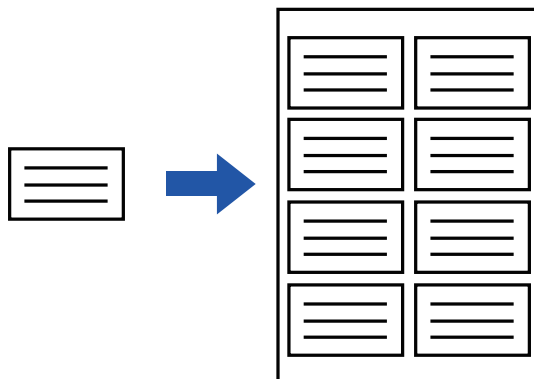

| Metodă de repetare | Descriere |
|---------------------|--|
| Autorepetare | Numărul maxim de repetări pentru copierea imaginilor pe o coală se calculează automat conform formatului originalului, hârtiei originalului și raportului de copiere selectate din ecranul de bază. |
| Repetiție fixă | Atunci când selectați un număr de repetiții, format al originalului și format de hârtie pentru copierea imaginilor pe o coală, raportul de copiere se calculează automat, iar originalul se copiază. |
| Repetare fotografie | Această funcție repetă copiile pe hârtie A4 (8-1/2" x 11") sau A3 (11" x 17"), fără modificarea raportului de copiere al originalului în format fotografie. Puteți selecta oricare dintre următoarele cinci tipuri de format al originalului: <ul style="list-style-type: none"> • Format E/L, Carte poștală (până la 148 mm x 105 mm (3" x 5")) • Până la 100 mm x 150 mm (5" x 7") • Carte de vizită (până la 70 mm x 100 mm (2-1/2" x 4")) • Fotografie de identificare (până la 65 mm x 70 mm (2-1/2" x 2-1/2")) • Carte de vizită (până la 57 mm x 100 mm (2-1/8" x 2-5/8")) * Reducerea va fi de 95%. |



- Funcția Repetă Aspect nu poate fi selectată în modul ușor.
- Repetare aspect trebuie specificată înainte de scanarea originalului.
- Dacă raportul de copiere obținut automat în [Repet.Stab.] depășește intervalul de 25-400% (la utilizarea geamului pentru documente) sau de 25-200% (la utilizarea alimentatorului automat de documente), se va produce o eroare. Selectați numărul de fețe care vor fi repetate.
- Plasați un original întotdeauna pe geamul de documente pentru repetarea fotografiei.
- Funcția Repetă aspect poate fi utilizată în combinație cu funcția Capsare/Perforare sau Capsare tip broșură.



- Această funcție nu poate fi combinată cu Original în format fix sau Copiere față-verso.
- Funcția Repetare fotografie nu poate fi utilizată în combinație cu funcția Orientare imagine.



Copierea prin calcularea automată a numărului de repetiții) (Autorepetare)

1

Așezați originalul.

Puneți originalul în tava de alimentare cu documente a alimentatorului automat de documente sau pe geamul pentru documente.

[ALIMENTATORUL AUTOMAT DE DOCUMENTE \(pagina 1-36\)](#)

[GEAMUL PENTRU DOCUMENTE \(pagina 1-42\)](#)

2

Atingeți scurt tasta [Detaliu] pentru a trece în modul normal.

[MODUL SIMPLU \(pagina 3-3\)](#)

3

Atingeți scurt tasta [Altele] și apoi tasta [Repetă Aspect].

4

Atingeți tasta [Autorepetare].

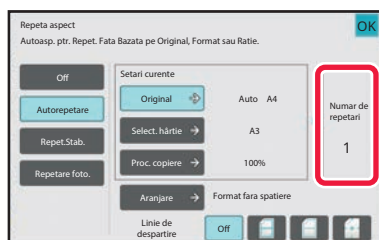
5

Verificați fețele de repetare care au fost calculate automat.

Modificați formatul originalului, formatul hârtiei sau raportul de copiere atingând scurt tasta [Original], [Select. hârtie] sau [Proc. copiere] respectivă dacă este necesar.

[SELECTAREA ORIENTĂRII ȘI DIMENSIUNII ORIGINALULUI \(pagina 3-34\)](#)

[SELECTAREA MANUALĂ A RAPORTULUI \(pagina 3-27\)](#)

[SELECTAREA TĂVII DE HÂRTIE PENTRU COPIERE \(pagina 3-14\)](#)



Setați astfel încât să existe una sau mai multe fețe de repetat.



6

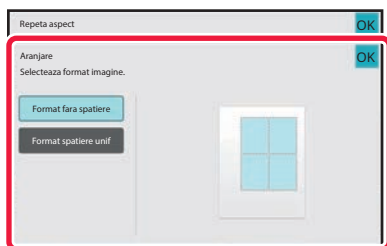

Atingeți tasta [Aranjare].

Atingeți scurt tasta [Format fara spatiere] sau tasta [Format spatiere unif] și apoi tasta [OK].

7

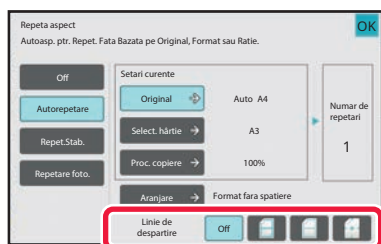

Specificați repetarea liniei despărțitoare.

După finalizarea setărilor, atingeți tasta [OK].



- **Pentru a revoca setarea de autorepetare:**
Atingeți tasta [Off].
- **Pentru a revoca toate setările:**
Atingeți tasta [CA].

8

Atingeți scurt tasta [Culoare Start] sau [A/N Start] pentru a începe copierea.



Copierea prin specificarea unui număr fix ((Repetiție fixă)

1

Efectuați pașii 1 și 3 din [Copierea prin calcularea automată a numărului de repetitii](#) (Autorepetare) (pagina 3-62).

2

Atingeți tasta [Repet.Stab.].

3

Atingeți scurt tastele [Original] și [Select. hârtie] pentru a selecta un format al originalului, respectiv un format al hârtiei.

[SELECTAREA ORIENTĂRII ȘI DIMENSIUNII ORIGINALULUI](#) (pagina 3-34)

[SELECTAREA TĂVII DE HÂRTIE PENTRU COPIERE](#) (pagina 3-14)

4

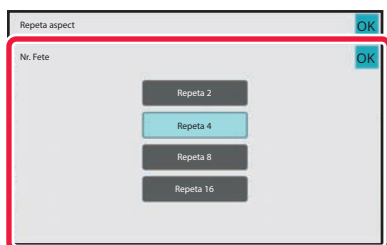

Atingeți tasta [Nr. Fete] pentru a seta un număr de repetări.

După finalizarea setărilor, atingeți tasta [OK].

Rezultatul calculului automat se afișează sub formă de raport de copiere.



Dacă raportul de copiere calculat depășește intervalul de 25-400% (la utilizarea geamului pentru documente) sau de 25-200% (la utilizarea alimentatorului automat de documente), se va produce o eroare.

5

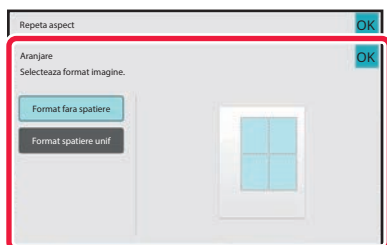

Atingeți tasta [Aranjare].

Atingeți scurt tasta [Format fara spatiere] sau tasta [Format spatiere unif] și apoi tasta [OK].



6

Specificați repetarea liniei despărțitoare.

După finalizarea setărilor, atingeți tasta [OK].



- **Pentru a revoca setarea de repetare stabilită:**
Atingeți tasta [Off].
- **Pentru a revoca toate setările:**
Atingeți tasta [CA].

7

Atingeți scurt tasta [Culoare Start] sau [A/N Start] pentru a începe copierea.



Repetarea unui original cu format fotografie în format propriu-zis (Repetare fotografie)

1

Efectuați pașii 1 și 3 din [Copierea prin calcularea automată a numărului de repetitii \(Autorepetare\) \(pagina 3-62\)](#).

2

Atingeți tasta [Repetare foto.].

3

Așezați originalul pe geamul pentru documente.

4

Atingeți scurt tasta [Original] și selectați un format al originalului.

Atunci când atingeți scurt tasta corespunzătoare formatului originalului, direcția originalului va fi indicată în "Cum sa setati". Plasați originalul corespunzător orientării afișate. După finalizarea setărilor, atingeți tasta [OK].

5

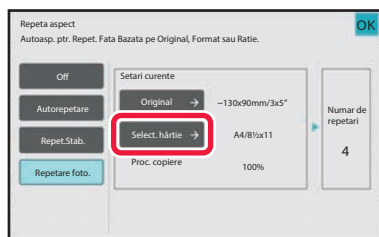

Atingeți scurt tasta [Select. hârtie] și selectați un format al originalului.

După efectuarea setărilor, atingeți scurt tastele [OK] și [Inapoi] în ordine. Rezultatul calculului automat se afișează sub formă de raport de copiere.



Atunci când atingeți scurt tasta [*Mai mult de 57x100mm(Card) *? 2 1/8 x 2 5/8"] de pe ecranul [Original], puteți selecta numai formatul de hârtie A4.



- Pentru a revoca setarea de repetare a fotografiilor:
Atingeți tasta [Off].
- Pentru a revoca toate setările:
Atingeți tasta [CA].

6

Atingeți scurt tasta [Culoare Start] sau [A/N Start] pentru a începe copierea.



COPIEREA MAI MULTOR CĂRȚI DE VIZITĂ (COPIERE CĂRȚI DE VIZITĂ)

Copierea cărților de vizită poate fi utilizată pentru a copia până la 8 cărți de vizită pe coala de hârtie. Această funcție poate fi utilizată când doriți să creați lista cărților de vizită și când doriți să îndosariați cărțile de vizită.

1-Pag. Aspect, 2-Pag. Aspect, 8-Pag. Aspect

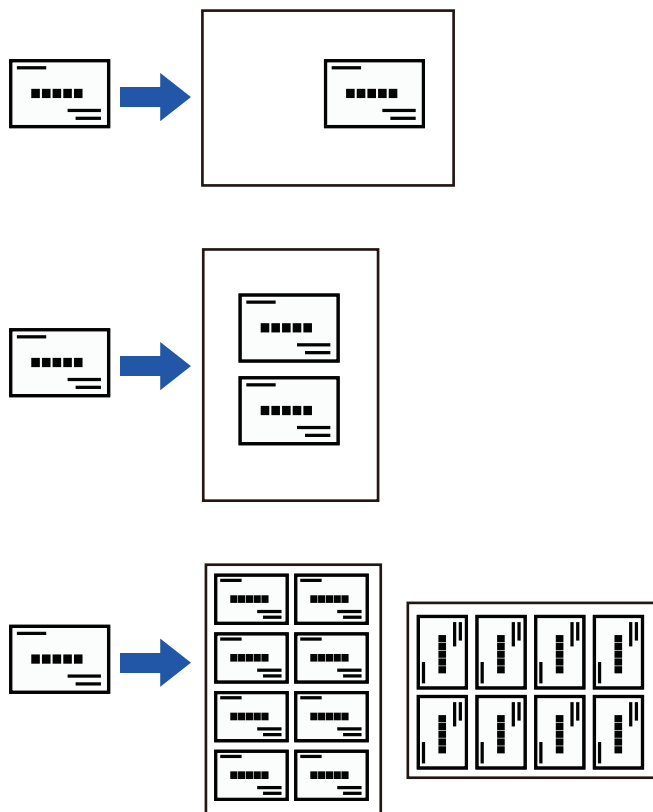

- Copierea cărții de vizită nu poate fi selectată în modul simplu.
- Copierea cărții de vizită nu poate fi selectată pe BP-50C26/BP-50C31/BP-50C36/BP-50C45/BP-50C55/BP-50C65/BP-60C31/BP-60C36/BP-60C45.



1

Atingeți scurt tasta [Detaliu] pentru a trece în modul normal.

[MODUL SIMPLU \(pagina 3-3\)](#)

2

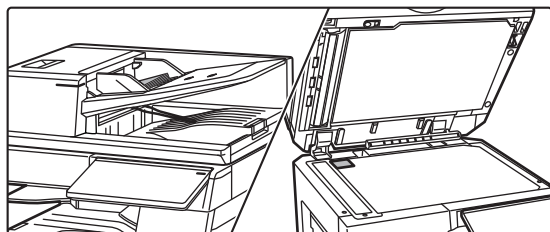

Plasați o carte de vizită și selectați hârtia pentru a fi utilizată pentru copierea cărții de vizită.

- Consultați "[SELECTAREA TĂVILOR DE HÂRTIE PENTRU COPIERE \(pagina 3-14\)](#)" pentru a selecta hârtia.

3

Atingeți scurt tasta [Altele] și apoi atingeți scurt tasta [Copiere Carte de vizită].

4

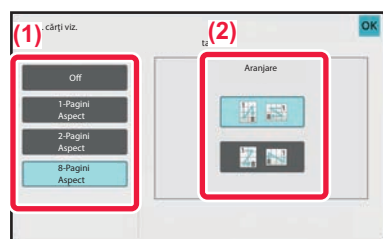

Specificați setările pentru Copiere Carte de vizită.

- (1) **Specificați numărul de copii de cărți de vizită și atingeți tasta [1-Pag. Aspect] sau tasta [2-Pag. Aspect] sau [8-Pag. Aspect].**
- (2) **Când se selectează [8-Pag. Aspect], selectați aspectul dorit din "Aspect".**

După efectuarea setărilor, atingeți scurt tastele [OK] și [Inapoi] în ordine.



- **Pentru setarea Copiere Carte de vizită:**
Atingeți tasta [Off].
- **Pentru a revoca toate setările:**
Atingeți tasta [CA].

5







Atingeți scurt tasta [Start] pentru a începe copierea.

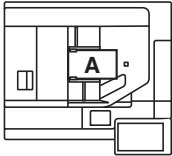

Mărirea este fixată la 100%.

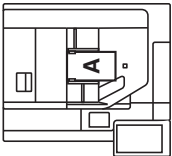

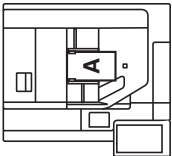
Rezultate ale copierii 8-Pag. Aspect

| Originale (Orientare originală) | Setări | Rezultate | | | | | | | | |
|---|--|---|---|---|---|---|---|---|---|---|
| <p>Prima A A 5-a E</p> <p>A 2-a B A 6-a F</p> <p>A 3-a C A 7-a G</p> <p>A 4-a D A 8-a H</p>  |  | <table border="1" data-bbox="1219 349 1407 589"> <tr><td>A</td><td>E</td></tr> <tr><td>B</td><td>F</td></tr> <tr><td>C</td><td>G</td></tr> <tr><td>D</td><td>H</td></tr> </table> | A | E | B | F | C | G | D | H |
| A | E | | | | | | | | | |
| B | F | | | | | | | | | |
| C | G | | | | | | | | | |
| D | H | | | | | | | | | |
| <p>Prima A A 2-a B A 3-a C A 4-a D</p> <p>A 5-a E A 6-a F A 7-a G A 8-a H</p>  |  | <table border="1" data-bbox="1187 990 1430 1171"> <tr><td>D</td><td>C</td><td>B</td><td>A</td></tr> <tr><td>H</td><td>G</td><td>F</td><td>E</td></tr> </table> | D | C | B | A | H | G | F | E |
| D | C | B | A | | | | | | | |
| H | G | F | E | | | | | | | |
| <p>A 5-a E A 6-a F A 7-a G A 8-a H</p>  |  | <table border="1" data-bbox="1187 1263 1430 1444"> <tr><td>G</td><td>E</td><td>C</td><td>A</td></tr> <tr><td>H</td><td>F</td><td>D</td><td>B</td></tr> </table> | G | E | C | A | H | F | D | B |
| G | E | C | A | | | | | | | |
| H | F | D | B | | | | | | | |



ALTE FUNCȚII

FUNCȚII DE EDITARE A IEȘIRII ȘI FORMATULUI

EFFECTUAREA COPIILOR ÎN FORMAT TIP BROȘURĂ

Copiile efectuate cu ajutorul "Tip Carte" pot fi îndoite în centru pentru a obține o broșură.

Această funcție este utilă pentru aranjarea copiilor într-o carte sau într-o broșură.

Copierea în format tip broșură utilizând un original de 8 pagini

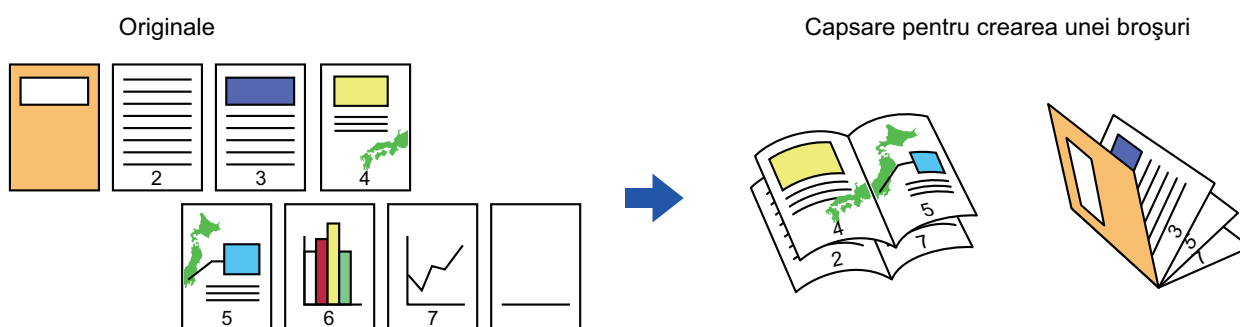

Latura de legare

Legare la stânga

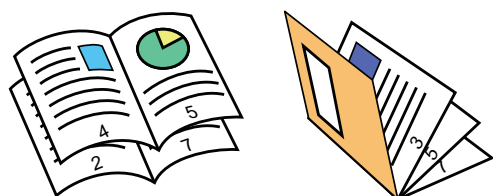

Legare la dreapta

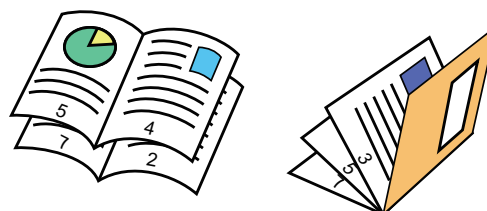

- Broșura nu poate fi selectată în modul ușor.
- Pentru a realiza copii de tip broșură unei cărți sau altui document legat, utilizați funcția de copiere carte. [COPIEREA UNEI BROȘURI \(COPIERE CARTE\) \(pagina 3-76\)](#)
- Dacă este selectată funcția Copiere tip broșură, modul de copiere față-verso se selectează automat. Când sunt selectate setări care împiedică copierea față-verso, funcția broșură nu poate fi utilizată.
- Scațați originalele în ordine, de la prima până la ultima pagină. Ordinea de copiere va fi reglată automat de către echipament. Pe fiecare coală de hârtie vor fi copiate patru pagini ale originalului. La sfârșitul copiilor de tip broșură vor fi produse automat pagini albe, în cazul în care numărul paginilor originalului nu este multiplu de patru.
- Atunci când este instalată o unitate de finisare cu capsare pe mijloc, puteți selecta [Sortare cu caps.] și seta Capsare pe mijloc (Capsarea fiecărui set de copii în două poziții din centrul hârtiei). [SETĂRI CAPSARE \(pagina 3-44\)](#)



Pentru a capsa copii automat atunci când Copiere tip broșură este activată:

- În "Setări (administrator)", selectați [Setări de sistem] → [Setări generale] → [Control echipament] → [Setări de stare] → [Capsare pe mijloc automata].

Aceasta este utilizată pentru a activa automat Coasere cu șa atunci când Broșură este activată atunci când este instalat un finisor cu cusătură cu șa. Atunci când [Capsare pe mijloc automata] este setat la [Off], se poate utiliza numai funcția de broșură fără capsare cu șa.

- Funcția de broșură și îndoire a hârtiei nu pot fi utilizate simultan.

1

Așezați originalul.

Puneți originalul în tava de alimentare cu documente a alimentatorului automat de documente sau pe geamul pentru documente.

[ALIMENTATORUL AUTOMAT DE DOCUMENTE \(pagina 1-36\)](#)

[GEAMUL PENTRU DOCUMENTE \(pagina 1-42\)](#)



Dacă originalele sunt tipărite față-verso, plasați-le în tava alimentatorului de documente.

2

Atingeți scurt tasta [Altele] și apoi tasta [Tip Carte] sau atingeți scurt tasta [Sortare cu caps.] și apoi tasta [Capsare tip broșură].

3

Selectați marginea de legare.



Pentru a revoca setarea de copiere tip broșură:

Atingeți tasta [Off].

4

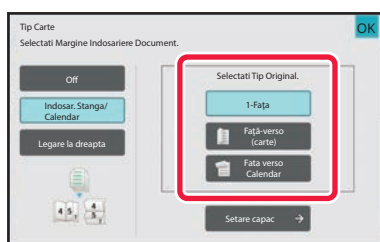

Atingeți scurt tasta [1-Fața], [Față-verso (carte)] sau [Față-verso (bloc notes)], după cum este necesar pentru original.

Atunci când nu inserați o copertă, mergeți la pasul 6.



5

Atunci când inserați o copertă, atingeți scurt tasta [Setare coperta] și pe [On].

După efectuarea setărilor, atingeți scurt tastele [OK] și [Inapoi] în ordine.



Pentru a schimba tava de intrare a coperții:

Atingeți scurt tasta [Tavă hârtie] pentru a afișa ecranul de selectare a tăvii.

Apăsați pe tava de intrare a coperții de pe ecranul de selectare a tăvii.

Pentru informații suplimentare, consultați "[SELECTAREA TĂVIL DE HÂRTIE PENTRU COPIERE \(pagina 3-14\)](#)".



- Dacă se continuă copierea coperții, nu se vor putea utiliza coli pentru etichete, film transparent și hârtie cu index.

• Pentru a revoca toate setările:

Atingeți tasta [CA].

6

Atingeți scurt tasta [Culoare Start] sau [A/N Start] pentru a începe copierea.



COPIEREA MAI MULTOR ORIGINALE PE FIECARE PAGINĂ A BROȘURII (BROȘURĂ 2-Sus/4-Sus)

Această funcție copiază două sau patru pagini originale pe o singură pagină de hârtie pentru copii tip broșură. Această funcție este utilă pentru aranjarea unui număr minim de pagini într-un format atractiv tip carte sau broșură.

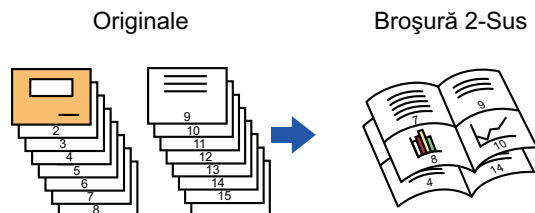

- Funcția Broșură 2-Sus/4-Sus nu poate fi selectată în modul ușor.
- Sunt disponibile următoarele formate de hârtie și numere de coli pentru copierea tip broșură 2-Sus sau 4-Sus.
Format hârtie: A3W, A3, B4, A4R, B5R, 12"x 18", 11"x 17", 8-1/2"x 14", 8-1/2"x 11"R
Număr de coli capsate: Max. 15 coli
- Scanați originalele în ordine, de la prima până la ultima pagină. Ordinea de copiere va fi reglată automat de către echipament.
Opt din 16 pagini ale originalului vor fi copiate pe fiecare coală de hârtie. Paginile goale vor fi produse automat la sfârșit, în cazul în care numărul paginilor originalului nu este multiplu de opt sau 16.

1

Așezați originalul.

Puneți originalul în tava de alimentare cu documente a alimentatorului automat de documente sau pe geamul pentru documente.

[ALIMENTATORUL AUTOMAT DE DOCUMENTE \(pagina 1-36\)](#)

[GEAMUL PENTRU DOCUMENTE \(pagina 1-42\)](#)



Dacă originalele sunt tipărite față-verso, plasați-le în tava alimentatorului de documente.

2

Atingeți tasta [Sortare cu caps.] și tasta [Capsare tip broșură].



3

Selectați marginea de legare.

Pentru a revoca setarea de copiere tip broșură:
Atingeți tasta [Off].

4

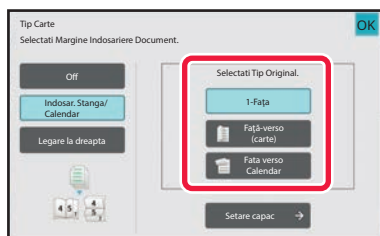

Atingeți scurt tasta [1-Fața], [Față-verso (carte)] sau [Față-verso (bloc notes)], după cum este necesar pentru original.

Atunci când nu inserați o copertă, mergeți la pasul 6.

5

Atunci când inserați o copertă, atingeți scurt tasta [Setare coperta] și pe [On].**• Pentru a schimba tava de intrare a copertii:**

Atingeți scurt tasta [Tavă hârtie] pentru a afișa ecranul de selectare a tăvii.

Apăsăți pe tava de intrare a copertii de pe ecranul de selectare a tăvii.

Pentru informații suplimentare, consultați "[SELECTAREA TĂVIL DE HÂRTIE PENTRU COPIERE \(pagina 3-14\)](#)".

- Pentru a realiza o copie pe o copertă, bifați caseta [Copiați pe coperta (Duplex)] în așa fel încât să apară .



- Dacă se continuă copierea copertii, nu se vor putea utiliza coli pentru etichete, film transparent și hârtie cu index.

• Pentru a revoca toate setările:

Atingeți tasta [CA].

6

Atingeți [N-Up] pe panoul de acțiuni.



7

Atingeți scurt tasta corespunzătoare culorilor N-Up pe care doriți să le utilizați.

Dacă este necesar, imaginile vor fi rotite.



Pentru a revoca setarea N-Up

Atingeți tasta [Off].

8

Selectați aspectul.

9



Atingeți scurt [Margine] și selectați marginea.

Se poate insera o linie între paginile dispuse pe o coală.
După efectuarea setărilor, atingeți tasta [OK] de două ori și apoi atingeți tastele [Înapoi].



Pentru a revoca toate setările:

Atingeți tasta [CA].

10

Atingeți scurt tasta [Culoare Start] sau [A/N Start] pentru a începe copierea.



COPIEREA UNEI BROȘURI (COPIERE CARTE)

Această funcție realizează copierea paginilor opuse ale unei cărți deschise sau ale unui document legat.

Copiile efectuate cu această funcție pot fi îndoite în centru pentru a crea o carte.

Această funcție este utilă pentru aranjarea copiilor într-o carte sau într-o broșură.

Flux de copiere a cărții (când originalul are 4 pagini)

Scanați originalul în ordinea „copertă și coperta din spate” → „în interiorul copertei și prima pagină” → „a doua și a treia pagină” → „a patra pagină și în interiorul copertei din spate” pentru a copia.

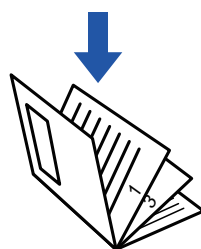
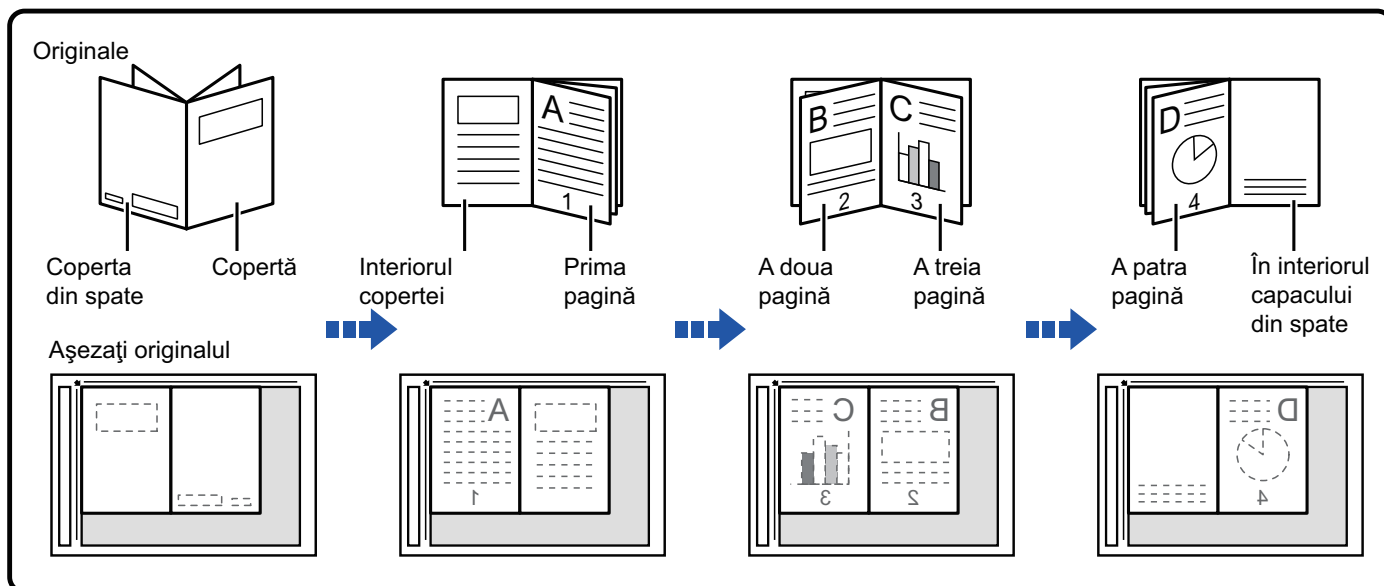

- Copierea cărții nu poate fi selectată în modul ușor.
- Copiere carte trebuie specificată înainte de scanarea originalului.
- Pe fiecare coală de hârtie vor fi copiate patru pagini ale originalului. La sfârșit vor fi adăugate automat pagini albe, în cazul în care numărul de pagini ale originalului nu este multiplu de patru.
- Această funcție poate fi combinată cu funcția de capsare tip broșură sau de îndoire dacă este instalat un finisher cu capsare tip broșură.
- Când este selectată funcția Copiere carte, modul de copiere față-verso este selectat automat. Când sunt selectate setări care împiedică copierea față-verso, funcția Copiere carte nu poate fi utilizată.



1

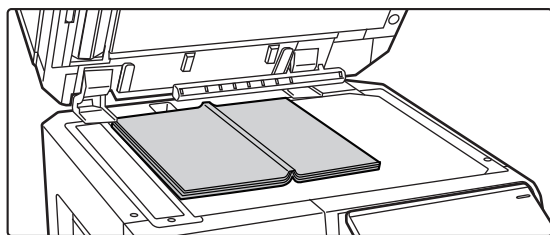

Așezați originalul pe geamul pentru documente.

Plasați paginile deschise ale "primei și ultimei coli".
[GEAMUL PENTRU DOCUMENTE \(pagina 1-42\)](#)

2

Atingeți tasta [Altele] și tasta [Copiere carte].

3



Selectați o poziție de legare.

Atunci când nu inserați o copertă, atingeți scurt tasta [OK] și tasta [Înapoi] în ordine. Apoi treceți la pasul 5.



Pentru a revoca setarea Copiere carte:
Atingeți tasta [Off].

4

Atunci când inserați o copertă, atingeți scurt tasta [Setare coperta] și pe [On].

Pentru a realiza o copie pe o coală inserată de copertă, bifați caseta [Copiați pe coperta (Duplex)] în așa fel încât să apară .
După efectuarea setărilor, atingeți scurt tastele [OK] și [Înapoi] în ordine.



Pentru a schimba tava de intrare a copertii:

Atingeți scurt tasta [Tavă hârtie] pentru a afișa ecranul de selectare a tăvii. Apăsăți pe tava de intrare a copertii de pe ecranul de selectare a tăvii. Pentru informații suplimentare, consultați "[SELECTAREA TĂVII DE HÂRTIE PENTRU COPIERE \(pagina 3-14\)](#)".



- Dacă se continuă copierea copertii, nu se vor putea utiliza coli pentru etichete, film transparent și hârtie cu index.
- Această setare nu este disponibilă atunci când funcția copertii/insertii din modul de setare este dezactivată.



5

Atingeți scurt tasta [Culoare Start] sau [A/N Start] pentru a scana prima pagină a originalului.

Scanarea originalului începe.

6

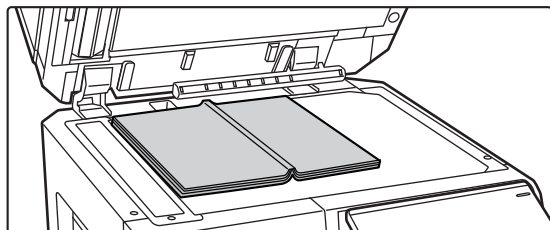

Plasați următoarele pagini deschise ale originalului și apoi atingeți scurt tasta [Culoare Start] sau [A/N Start].

Atingeți scurt aceeași tastă pe care ați atins-o scurt la pasul 5.

Repețați această operațiune până ce au fost scanate toate paginile originalului.

Scanați paginile originale rămase în ordinea următoare:
Partea interioară a copertii față și prima pagină (paginile opuse)

Paginile 2 și 3 (paginile opuse)

⋮

Ultima pagină și interiorul copertei spate (pagini opuse)



• Setările de copiere nu pot fi modificate atunci când se scanează pagini suplimentare.

• **Pentru a revoca toate setările:**

Atingeți tasta [CA].

7

Atingeți scurt tasta [Termin. Scan.] pentru a începe copierea.



ÎMPĂRȚIREA UNUI ORIGINAL TIP BROȘURĂ DUPĂ PAGINĂ (DIVIZARE CARTE)

Această funcție divizează un original cu capsare tip broșură, cum ar fi un catalog sau o broșură, și copiază secvențial.

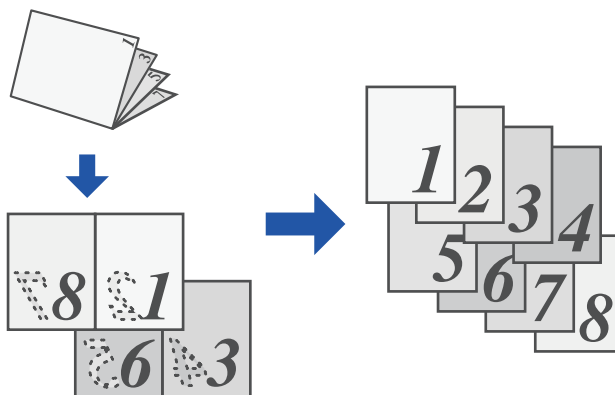

- Divizarea cărții nu poate fi selectată în modul ușor.
- Divizare carte trebuie să fie specificată înainte de scanarea originalului.
- Această funcție acceptă trei margini de legare a originalelor: legare la stânga, legare la dreapta și cu partea de sus liberă.
- Originalul scanat este divizat în centru.



Sticla pentru documente nu este disponibilă pentru această funcție.

1

Atingeți tasta [Altele] și tasta [Imparte Carte].

2



Selectați muchia de legare a originalului de tip broșură.



Verificați imaginea de examinare afișată pe ecran și asigurați-vă că muchia de legare este corectă.



- **Pentru a revoca setarea Divizare carte:**
Atingeți tasta [Off].
- **Pentru a revoca toate setările:**
Atingeți tasta [CA].



3

Atingeți scurt tasta [Culoare Start] sau [A/N Start] pentru a începe copierea.



FUNCȚII DE ECONOMISIRE A HÂRTIEI ȘI TIMPULUI

IGNORAREA PAGINILOR ALBE DINTR-UN ORIGINAL (IGNORARE PAGINĂ ALBĂ)

Dacă un original scanat conține pagini albe, această funcție le ignoră pentru a copia numai pagini nevide. Echipamentul detectează paginile albe, permițându-ă să ignoreți copiile inutile fără verificarea unui original.

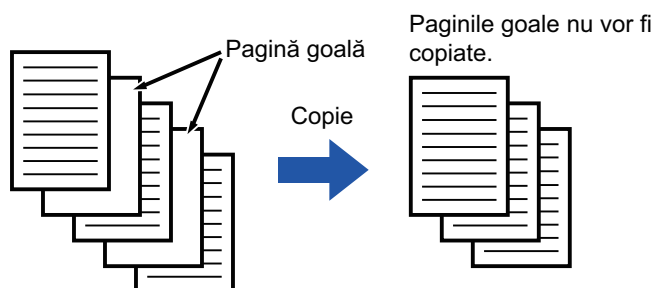

- Dacă se scanează un original cu o față goală, paginile albe se ignoră la copierea față-verso.
- În funcție de original, este posibil ca unele pagini care nu sunt albe să fie detectate ca pagini albe și să fie astfel copiate, iar unele pagini care sunt albe să nu fie detectate ca albe și să fie astfel copiate.



Pentru a utiliza funcția Ignorare pagină goală în modul ușor

În "Setări (administrator)", selectați [Setări de sistem] → [Setări generale] → [Operation Settings] → [Setari Mod Simplu] → [Copie Usoara].

1

Așezați originalul.

Puneți originalul în tava de alimentare cu documente a alimentatorului automat de documente sau pe geamul pentru documente.

[ALIMENTATORUL AUTOMAT DE DOCUMENTE \(pagina 1-36\)](#)

[GEAMUL PENTRU DOCUMENTE \(pagina 1-42\)](#)

2

Atingeți tasta [Altele] și tasta [Ignorare Pagină albă].



3

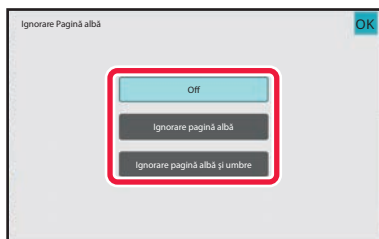

Atingeți tasta [Ignorare pagină albă] sau [Ignorare pagină albă și umbre].

După efectuarea setărilor, atingeți scurt tastele [OK] și [Inapoi] în ordine.



Pentru a revoca toate setările:
Atingeți tasta [CA].

4

Atingeți scurt tasta [Culoare Start] sau [A/N Start].

5

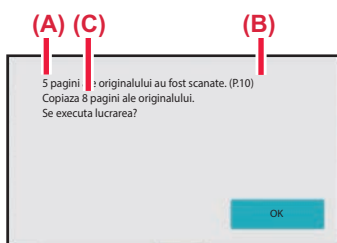

Verificați mesajul de confirmare și apăsați tasta [OK] pentru a începe copierea.

Pe ecranul de confirmare, numărul de coli scanate ale originalului apare în (A), numărul de fețe scanate apare în (B), iar numărul de copii fără pagini albe în (C).

De exemplu, dacă cinci coli originale care includ două pagini goale sunt scanate prin scanare duplex, rezultatul este afișat după cum urmează:

Au fost scanate 5 pagini ale originalului. (P.10)
Copiați 8 paginile ale originalului.



AJUSTAREA FUNDALULUI PRIN ÎNTUNECAREA SAU LUMINAREA PORȚIUNILOR DESCHISE ALE ORIGINALULUI (AJUSTAREA FUNDALULUI)

Puteți să ajustați fundalul prin întunecarea sau luminarea porțiunilor deschise ale originalului.

Schimbarea nivelului [Ajustare fundal] în partea [+] face fundalul mai întunecat, în timp ce schimbarea în partea [-] îl face mai deschis.

Nivelul de negru al zonei luminoase poate fi reglat prin această funcție.

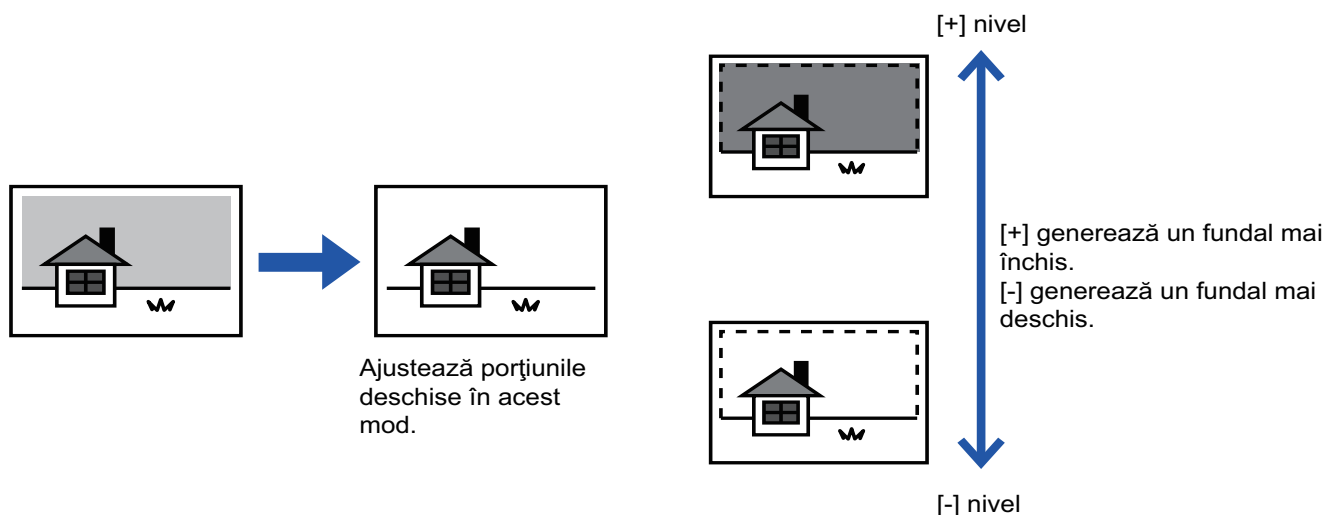

- Ajustarea fundalului nu poate fi selectată în modul simplu.
- Trebuie să selectați Ajustare Fundal înainte de a scana originalul.

1

Atingeți tasta [Altele] și tasta [Ajustare fundal].

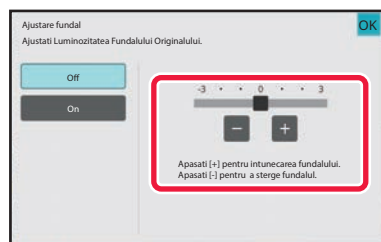
2

Atingeți scurt **- +** sau mutați cursorul pentru a seta valoarea.

După efectuarea setărilor, atingeți scurt tastele [OK] și [Inapoi] în ordine.



Pentru a anula setările de ajustare a fundalului:
Atingeți tasta [Off].



3

Așezați originalul.

Puneți originalul în tava de alimentare cu documente a alimentatorului automat de documente sau pe geamul pentru documente.

[ALIMENTATORUL AUTOMAT DE DOCUMENTE \(pagina 1-36\)](#)

[GEAMUL PENTRU DOCUMENTE \(pagina 1-42\)](#)



Pentru a revoca toate setările:

Atingeți tasta [CA].

4

Atingeți scurt tasta [Culoare Start] sau [A/N Start] pentru a începe copierea.



REALIZAREA UNEI COPII DE PROBĂ (COPIE DE PROBĂ)

Această funcție realizează o copie de probă, înainte de imprimarea numărului specificat de copii. Verificați imaginea de examinare cu o copie de probă. Dacă este necesar, modificați setările. Folosind această funcție, originalul scanat este stocat în echipament, scutindu-vă de necesitatea de a scana din nou originalul în setarea modificată.

Flux de copiere de probă

Selectați „Proof Copy” și setați 5 seturi de copii

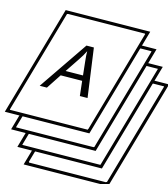

Se va tipări un set de copii, pe care dvs. îl puteți verifica

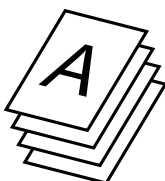

Se vor tipări celelalte 4 seturi

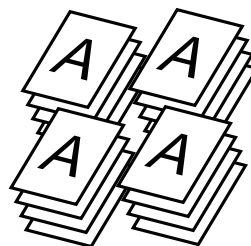

Ajustați setările

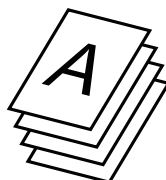

Dacă este OK

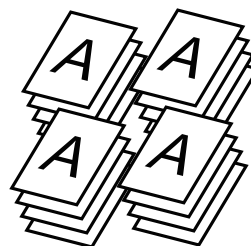

După ajustare, se va tipări un set de copii, pe care dvs. îl puteți verifica

Se vor tipări celelalte 4 seturi



- Copierea de probă nu poate fi selectată în modul simplu.
- Copie de probă trebuie specificată înainte de scanarea originalului.
- Dacă funcția Copie de probă este executată în timp ce echipamentul efectuează o altă activitate de imprimare, aceasta din urmă este întreruptă și se imprimă prioritar copia de probă. Activitatea întreruptă va fi reluată după terminarea copierii de probă.

Totuși, dacă funcția Copie de probă este executată în timpul unei activități de imprimare pentru care sunt activate funcția de imprimare față-verso și funcția de capsare, copia de verificare va fi imprimată după finalizarea activității în curs.

Dacă atingeți scurt tasta [Început Tipărire] pentru a executa imprimarea seturilor rămase în timp ce echipamentul efectuează o altă activitate de imprimare, seturile rămase vor fi tipărite după finalizarea activităților rezervate în prealabil.



1

Atingeți tasta [Altele] și tasta [Copie de Proba].

Va apărea o bifă pe pictogramă.

După efectuarea setărilor, atingeți scurt tasta [Inapoi].

**Pentru a revoca setarea Copie de Probă:**

Atingeți scurt tasta [Copie de Proba] pentru a o debifa.

2

Dacă este necesar, specificați funcțiile necesare, precum "Expunere" și "Proc. copiere".

3

Așezați originalul.

Puneți originalul în tava de alimentare cu documente a alimentatorului automat de documente sau pe geamul pentru documente.

[ALIMENTATORUL AUTOMAT DE DOCUMENTE \(pagina 1-36\)](#)

[GEAMUL PENTRU DOCUMENTE \(pagina 1-42\)](#)

**Pentru a revoca toate setările:**

Atingeți tasta [CA].

4

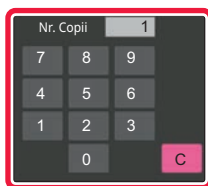
**Setați numărul de copii (numărul de seturi) cu ajutorul tastelor numerice.**

Pot fi setate până la 9999 de copii (seturi).

**Dacă se setează un număr incorrect de copii**

Atingeți scurt tasta [C] și apoi introduceți numărul corect.

5

Atingeți scurt tasta [Culoare Start] sau [A/N Start].

Realizați un singur set de copii.



6

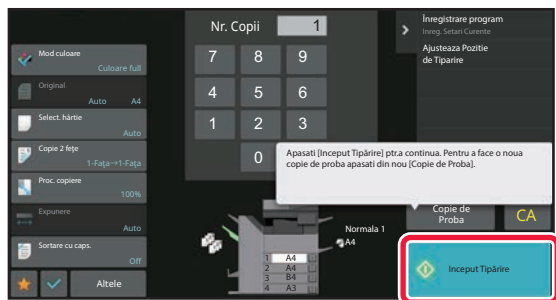

Verificați rezultatul copierii. Dacă nu constatați probleme, apăsați pe tasta [Inceput Tipărire].

Dacă este necesar, modificați setările și repetați copierea de probă până când sunteți satisfăcut de rezultatul operațiunii de copiere.



De asemenea, puteți modifica numărul de copii. Pentru a modifica numărul de copii, utilizați tastele numerice.



- În Copie de probă, tastele funcțiilor indisponibile nu sunt afișate.
- Unele funcții disponibile pot fi restricționate.
- **Pentru a revoca toate setările:**
Atingeți tasta [CA].



VERIFICAREA NUMĂRULUI DE COLI SCANATE ALE ORIGINALULUI (NUMĂRARE ORIGINALĂ)

Această funcție calculează numărul de coli scanate ale originalului și afișează rezultatul înainte de a realiza o copie. Verificarea numărului de coli ale unui original scanat permite reducerea apariției greșelilor de copiere.



- Funcția de numărare originală nu poate fi selectată în modul simplu.
- Rezultatul numărătorii este afișat cu numărul de foi scanate pentru originalul respectiv, nu cu numărul de pagini al originalului scanat. De exemplu, dacă efectuați o copiere față-verso folosind un original, numărul "1" va fi afișat pentru a indica faptul că foile originalului au fost scanate, și nu "2" pentru a indica pagina și contrapagina.
- Numărarea originalului trebuie specificată înainte de scanarea originalului.

1

Atingeți tasta [Altele] și tasta [Contor original].

Va apărea o bifă pe pictogramă.
După efectuarea setărilor, atingeți scurt tasta [Înapoi].



Pentru a anula setarea numărare original:
Atingeți scurt tasta [Contor original] pentru a o debifa.

2

Puneți originalul în tava de alimentare cu documente a alimentatorului de documente.

[ALIMENTATORUL AUTOMAT DE DOCUMENTE \(pagina 1-36\)](#)

3

Atingeți scurt tasta [Culoare Start] sau [A/N Start].



4

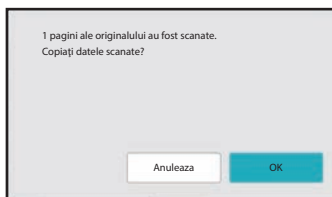

Verificați numărul de coli ale originalului.

Numărul afișat este numărul de foi scanate pentru originalul respectiv, și nu numărul de pagini al originalului scanat. De exemplu, dacă efectuați o copiere față-verso folosind un original, numărul "1" va fi afișat pentru a indica faptul că foile originalului au fost scanate, și nu "2" pentru a indica pagina și contrapagina.



Dacă numărul afișat de coli ale originalului diferă de numărul real de coli
Atingeți scurt tasta [Anuleaza] pentru a opri lucrarea.

5

Atingeți scurt tasta [OK] pentru a începe copierea.



Dacă această funcție se combină cu [Creare Job], rezultatul numărării se afișează după apăsarea tastei [Termin. Scan.].



UTILIZAREA SIMULTANĂ A DOUĂ ECHIPAMENTE PENTRU REDUCEREA TIMPULUI DE COPIERE (COPIERE ÎN TANDEM)

Această funcție partajează, în mod egal, o operațiune de copiere între două echipamente conectate la rețea, permițând reducerea timpului de copiere.

Unitate primară și unitate secundară

Unitatea primară efectuează doar scanarea, iar o unitate secundară înregistrată în unitatea principală efectuează doar imprimarea fără a scana originalul.

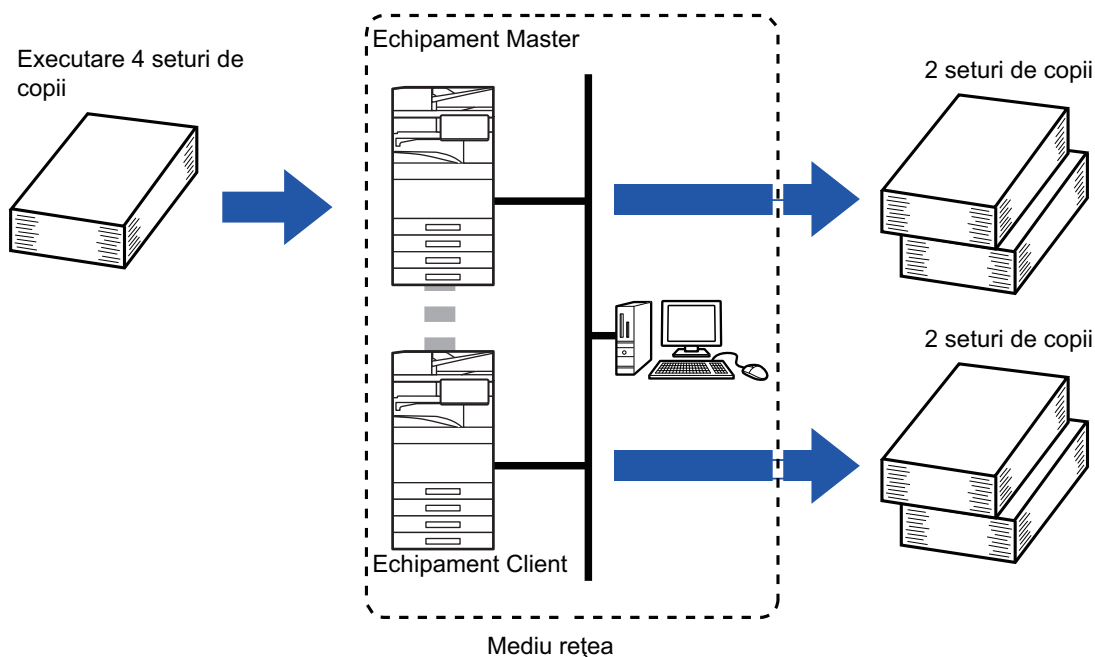



- Copierea în tandem nu poate fi selectată în modul simplu.
 - Pentru a utiliza această funcție, trebuie conectate la rețeaua dvs. două echipamente.
 - Chiar dacă la rețea sunt conectate mai multe echipamente, această funcție poate fi utilizată numai pentru partajarea unei activități numai cu un al doilea echipament.
 - Pentru a configura setarea de conexiune în tandem, înregistrați informațiile privind adresa IP a unității secundare în unitatea primară. Pentru numărul portului, se recomandă să utilizați setarea inițială (50001). Dacă nu întâmpinați dificultăți cu această setare, nu modificați numărul de port. Setarea în tandem trebuie să fie configurată de administratorul dvs. de rețea. Dacă unitatea principală și unitatea secundară vor schimba rolurile, configurați adresa IP a unității primare din unitatea secundară. Se poate utiliza același număr de port pentru ambele echipamente.
 - În această situație:
 - O unitate de finisare cu capsare pe mijloc este instalată în unitatea primară, nefiind instalată și în unitatea secundară.
 - Copierea în tandem se activează atunci când specificați copii fără capsare.
 - Copierea în tandem se dezactivează atunci când specificați copii cu capsare.
 - După cum se arată aici, dacă funcția Copiere în tandem este activată folosind o funcție furnizată în unitatea primară și nu este furnizată într-o unitate secundară, va apărea un mesaj.
- Dacă echipamentul rămâne fără hârtie
Dacă fie unitatea primară, fie unitatea secundară rămâne fără hârtie, aparatul care a rămas fără hârtie va reține operațiunea în timp ce aparatul care are încă hârtie continuă operațiunea. Atunci când se adaugă hârtie la echipamentul a cărui hârtie s-a epuizat, activitatea este reluată.
- Dacă se specifică autentificare utilizator
- Copierea în tandem se activează atunci când autentificarea utilizatorului este specificată în unitatea primară.
 - Copierea în tandem este dezactivată atunci când autentificarea utilizatorului este specificată în unitatea secundară, în timp ce nu este specificată în unitatea primară.
- Dacă se efectuează un număr impar de seturi, încă un set este transmis către unitatea primară.

1

Atingeți tasta [Altele] și tasta [Cop. in tandem].

Va apărea o bifă pe pictogramă.

După efectuarea setărilor, atingeți scurt tasta [Inapoi].



Pentru a revoca setarea de copiere în tandem:

Atingeți scurt tasta [Cop. in tandem] pentru a o debifa.

2

Așezați originalul.

Puneți originalul în tava de alimentare cu documente a alimentatorului automat de documente sau pe geamul pentru documente.

Atunci când utilizați geamul pentru documente pentru a scana mai multe pagini ale originalului, schimbați originalul și atingeți scurt tasta [Culoare Start] sau [A/N Start].

[ALIMENTATORUL AUTOMAT DE DOCUMENTE \(pagina 1-36\)](#)

[GEAMUL PENTRU DOCUMENTE \(pagina 1-42\)](#)

3

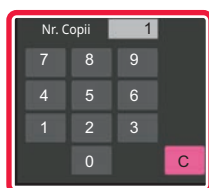

Atingeți scurt tasta corespunzătoare numărului de copii pentru a specifica numărul de copii.

Pot fi setate până la 9999 de copii (seturi). Numărul specificat de copii este partajat între unitatea principală și unitatea secundară. Dacă numărul de copii este impar, unitatea primară face mai multe copii decât unitatea secundară.



- **Dacă se setează un număr incorect de copii:**
Atingeți scurt tasta [C] și apoi introduceți numărul corect.
- **Pentru a revoca toate setările:**
Atingeți tasta [CA].

4

Atingeți scurt tasta [Culoare Start] sau [A/N Start] pentru a începe copierea.



Pentru a revoca activitatea de copiere în tandem:
Atingeți tastele [Anuleaza Copierea] atât pe unitatea primară, cât și pe unitatea secundară.



FUNCȚII DE INTENSIFICARE A SECURITĂȚII

ÎNCORPORAREA DATELOR DE PREVENIRE A COPIERII NEAUTORIZATE (TIPĂRIRE MODEL ASCUNS)

Caracterele de prevenire a copierii neautorizate, cum ar fi textele presetate sau particularizate, sunt tipărite sub formă de caractere invizibile într-un model de fundal.

Atunci când se copiază coală de ieșire cu un model imprimat, caracterele ascunse vor fi afișate.

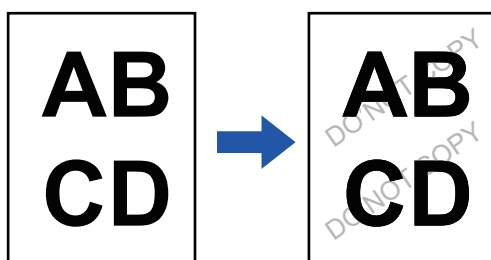

- Imprimarea modelului ascuns nu poate fi selectată în modul simplu.
- "Tiparire Fundal texturat" este o funcție creată cu scopul de a descuraja copierea neautorizată. Ea nu garantează prevenirea scurgerii de informații.
- Este posibil ca textul să nu fie complet ascuns pe o coală de ieșire cu imprimare model ascuns în anumite condiții ale echipamentului. În acest caz, reglați contrastul prin selectând [Setare Tiparire Model Ascuns] din "Setări (administrator)".
- Atunci când se copiază o coală de ieșire cu imprimare model ascuns, modelul ascuns poate să nu apară, în funcție de setări, altele decât "Tiparire Fundal texturat".
- Modelul ascuns poate să nu apară pe copii atunci când se utilizează anumite tipuri de dispozitive sau anumite condiții de setare pentru a copia o coală de ieșire cu imprimare model ascuns.

1

Așezați originalul.

Puneți originalul în tava de alimentare cu documente a alimentatorului automat de documente sau pe geamul pentru documente.

[ALIMENTATORUL AUTOMAT DE DOCUMENTE \(pagina 1-36\)](#)

[GEAMUL PENTRU DOCUMENTE \(pagina 1-42\)](#)

2

Atingeți tasta [Altele] și tasta [Tiparire Fundal texturat].



3

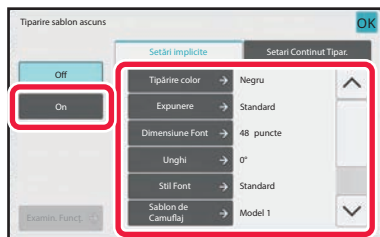

Atingeți scurt tasta [On] și specificați fiecare element din fila [Setări implicite], după cum este necesar.



- Vă recomandăm să selectați opțiunea [Pozitiv] pentru "Metoda".
- Modelul de fundal negru se imprimă în următoarele cazuri, chiar dacă setați [Tipărire color] la "Magenta" sau la "Cyan":

Dacă modul culoare este setat la "A/N"

Dacă modul alb-negru este stabilit automat

4

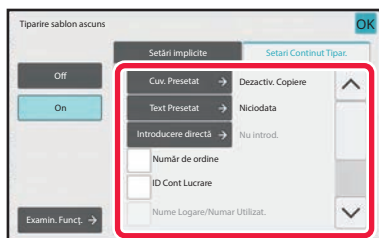

Specificați fiecare element din fila [Setari Continut Tipar.], după cum este necesar.

Pentru a specifica setări de imprimare, puteți selecta setarea corespunzătoare din textul presetat sau utiliza tastatura virtuală. De asemenea, puteți imprima numărul de serie al imprimării și identificadorul activității de cont.

După efectuarea setărilor, atingeți scurt tastele [OK] și [Inapoi] în ordine.



- **Pentru a revoca setarea Tipărire Model Ascuns:**
Atingeți tasta [Off].
- Atingerea scurtă a tastei [Examin. Funcț.] are ca rezultat afișarea setărilor filei [Setari Continut Tipar.].
- Examinarea pentru imprimarea modelului ascuns poate să difere puțin de modelul propriu-zis și de expunere, deoarece examinarea se utilizează pentru verificarea culorii modelelor simple.
- **Pentru a revoca toate setările:**
Atingeți tasta [CA].

5

Atingeți scurt tasta [Culoare Start] sau [A/N Start] pentru a începe copierea.



FUNCȚII DE AJUSTARE A POZIȚIEI DE IEȘIRE ȘI A MARGINILOR

ADĂUGAREA MARGINILOR (DEPLASARE MARGINE)

Această funcție deplasează imaginea de copiat spre dreapta, stânga, în sus sau în jos pentru a ajusta marginile. Este utilă atunci când doriți să legați copiile cu sfoară sau folosind un aparat de legat.

Deplasarea imaginii spre dreapta, astfel încât copiele să poată fi legate la marginea din stânga

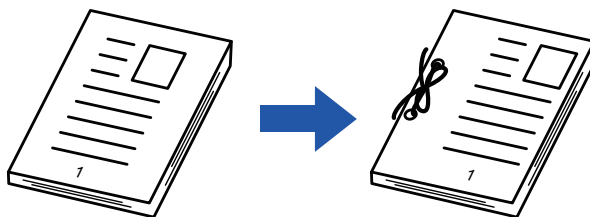

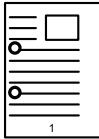
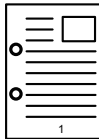
| Fără utilizarea funcției Deplasare imagine | Cu utilizarea funcției Deplasare imagine |
|--|--|
|  |  |
| Găurile de perforare taie o parte a imaginii | Imaginea este mutată pentru a exista spațiu pentru orificii, astfel încât imaginea să nu fie tăiată. |

Deplasare margine

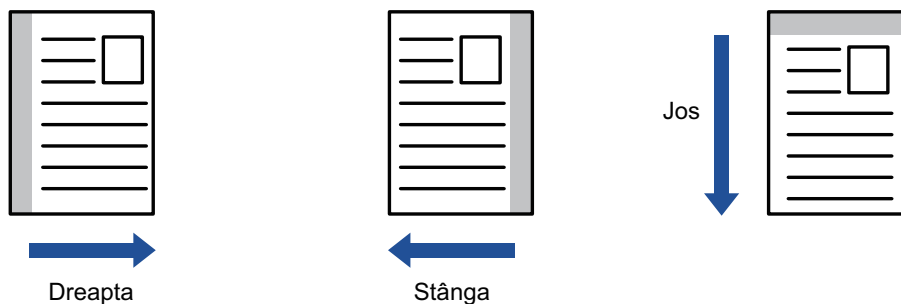

- Funcția de deplasare margine nu poate fi selectată în modul simplu.
- Funcția de rotire nu poate fi utilizată împreună cu funcția de deplasare a marginii.



1

Așezați originalul.

Puneți originalul în tava de alimentare cu documente a alimentatorului automat de documente sau pe geamul pentru documente.

[ALIMENTATORUL AUTOMAT DE DOCUMENTE \(pagina 1-36\)](#)

[GEAMUL PENTRU DOCUMENTE \(pagina 1-42\)](#)

2

Atingeți tasta [Altele] și tasta [Depl. margine].

3

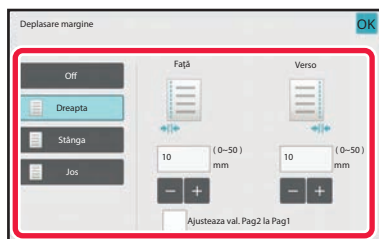

Atingeți scurt direcția de deplasare a imaginii.

4

Setează o lățime de deplasare a marginii.

Atingeți scurt afișajul valorilor numerice indicând aria de deplasare a marginii pe față sau verso i introduceți aria utilizând tastele numerice.

După efectuarea setărilor, atingeți scurt tastele [OK] și [Înapoi] în ordine.



Dacă setați caseta de selectare [Ajustează val. Pag2 la Pag1] la ;  iese și puteți seta fețele 1 și 2 separat.

**• Pentru a revoca setarea de deplasare a marginii:**

Atingeți tasta [Off].

• Pentru a revoca toate setările:

Atingeți tasta [CA].

5

Atingeți scurt tasta [Culoare Start] sau [A/N Start] pentru a începe copierea.



ȘTERGEREA UMBRELOR PERIFERICE PENTRU COPIERE (ȘTERGERE)

Funcția de ștergere este utilizată pentru a șterge umbrele de pe marginile copiilor, care apar la copierea originalelor groase sau a cărților.

La copierea unei cărți groase

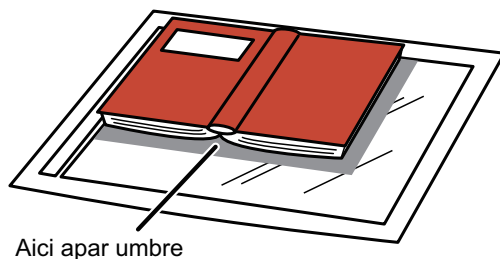

Aici apar umbre

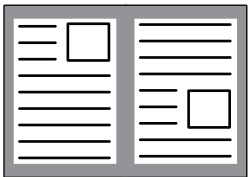
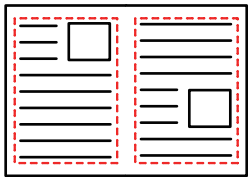

| Fără utilizarea funcției Ștergere | Cu utilizarea funcției Ștergere |
|--|--|
|  |  |
| Umbrele apar pe copie | Umbrele nu apar pe copie |

Moduri de ștergere (Ștergere cadru exterior, ștergere centru, ștergere margine + centru, ștergere lateral)

Ștergere ramă exterioară

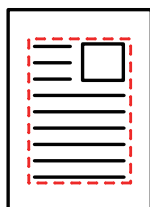

Ștergere centru

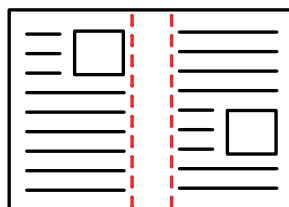

Ștergere margine + centru

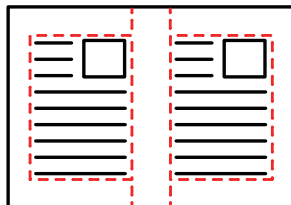

Ștergere față





- Ștergerea nu poate fi selectată în modul simplu.
- Dacă setarea de raport este utilizată în combinație cu o setare de ștergere, lățimea de ștergere se va modifica în funcție de raportul selectat. Dacă setarea pentru lățimea de ștergere este de 20 mm (1") și imaginea este micșorată cu 50 %, lățimea va fi de 10 mm (1/2").
- Această funcție șterge acele părți ale imaginii unde tind să se formeze umbre, însă nu detectează umbrele și șterge doar umbrele.
- Când se selectează funcția Ștergere, orientarea originalului se setează în mod automat la Portret.

1

Așezați originalul.

Puneți originalul în tava de alimentare cu documente a alimentatorului automat de documente sau pe geamul pentru documente.

[ALIMENTATORUL AUTOMAT DE DOCUMENTE \(pagina 1-36\)](#)

[GEAMUL PENTRU DOCUMENTE \(pagina 1-42\)](#)

2

Atingeți tasta [Altele] și tasta [Ștergere].

3



Atingeți scurt caseta de selectare a muchiei pe care doriți să o ștergeți și specificați poziția de ștergere.

Verificați dacă această casetă de validare este setată la .

Dacă se atinge scurt tasta [Rama exterioară], casetele de selectare [Sus], [Jos], [Stanga] și [Dreapta] se setează la .

Dacă se atinge scurt tasta [Specif. Rama+Centru], toate casetele de selectare se setează la .



Specificați muchia de ștergere de pe verso atunci când ștergeți muchiile uneia dintre cele trei părți de Sus, Jos, Stânga și Dreapta de pe față pentru a efectua scanarea unui original tipărit față-verso.

- Atunci când caseta de selectare [Inversati pozitia de stergere a fetei verso] este setată la , muchia din poziția opusă muchiei șterse de pe partea din față va fi ștersă.
- Atunci când caseta de selectare [Inversati pozitia de stergere a fetei verso] este setată la , muchia din aceeași poziție ca partea din față va fi ștersă.





4

Specificați lățimea de ștergere.

Atingeți afișajul valorilor numerice indicând lățimea zonei de ștergere pe față sau verso și introduceți zona utilizând tastele numerice.

După efectuarea setărilor, atingeți scurt tastele [OK] și [Inapoi] în ordine.



Pentru a seta rapid aria, specificați mai întâi o valoare apropiată de valoarea dorită prin utilizarea tastelor numerice, apoi ajustați-o cu  .



- **Pentru a revoca setarea de ștergere:**

Atingeți tasta [Sterge].

- **Pentru a revoca toate setările:**

Atingeți tasta [CA].

5

Atingeți scurt tasta [Culoare Start] sau [A/N Start] pentru a începe copierea.



COPIEREA ORIGINALEROR FĂRĂ TĂIEREA NICIUNEI MARGINI (COPIERE COMPLETĂ)

Această funcție vă permite copierea în întregime a unui original pe hârtie mai mare decât formatul originalului, fără tăierea marginilor.



- Copierea completă nu poate fi selectată în modul simplu.
- Funcția de perforare nu poate fi utilizată.

1

Atingeți tasta [Altele] și tasta [Copiere Completă].

Pe pagină este afișat mesajul "Selectați un format al hârtiei mai mare decât formatul imaginii de ieșire al originalului". Atingeți scurt tasta [OK]. Când ați finalizat configurarea celorlalte setări, atingeți scurt tasta [Inapoi].



Pentru a revoca setarea Copiere Completă:
Atingeți scurt tasta [Copiere Completă] pentru a o debifa.

2

Așezați originalul.

[ALIMENTATORUL AUTOMAT DE DOCUMENTE \(pagina 1-36\)](#)
[GEAMUL PENTRU DOCUMENTE \(pagina 1-42\)](#)

3

Selectați hârtie mai mare decât imaginea de ieșire

[SELECTAREA TĂVIL DE HÂRTIE PENTRU COPIERE \(pagina 3-14\)](#)
[SPECIFICAREA UNUI TIP ȘI A UNUI FORMAT DE HÂRTIE ÎNCĂRCATĂ ÎN TAVA MANUALĂ \(pagina 3-41\)](#)



Pentru a revoca toate setările:
Atingeți tasta [CA].

4

Atingeți scurt tasta [Culoare Start] sau [A/N Start] pentru a începe copierea.



COPIEREA ÎN CENTRUL HÂRTIEI (CENTRARE)

Această funcție centreează pe hârtie imaginea copiată.

Aceasta vă permite să plasați imaginea în centrul hârtiei, când dimensiunea originalului este mai mică decât cea a hârtiei sau când imaginea este micșorată.

| Fără utilizarea funcției Centrare | Cu utilizarea funcției Centrare |
|---|---|
|  |  |



- Centrarea nu poate fi selectată în modul simplu.
- Înainte de scanarea originalului, trebuie specificat Repetarea fotografiei.



- Această funcție nu poate fi utilizată când dimensiunea afișată a originalului sau a hârtiei este una specială.
- Această funcție nu poate fi utilizată în combinație cu nicio setare de mărire. Dacă se selectează o mărire de 101% sau mai mult, mărirea va reveni în mod automat la 100%.

1

Atingeți tasta [Altele] și tasta [Calibrare].

Va apărea o bifă pe pictogramă.

După efectuarea setărilor, atingeți scurt tasta [Înapoi].



- **Pentru a revoca setarea centrare:**
Atingeți scurt tasta [Calibrare] pentru a goli bifa.
- **Pentru a revoca toate setările:**
Atingeți tasta [CA].

2

Atingeți scurt tasta [Culoare Start] sau [A/N Start] pentru a începe copierea.



SPECIFICAREA UNEI POZIȚII A HÂRTIEI (POZIȚIONARE IMAGINE)

Această funcție deplasează originalul scanat la o poziție specificată pentru a realiza o copie. Puteți realiza o copie în orice poziție doriți, deoarece puteți ajusta fin poziția. Vă recomandăm să specificați partea de sus drept marginea de pornire a originalului.

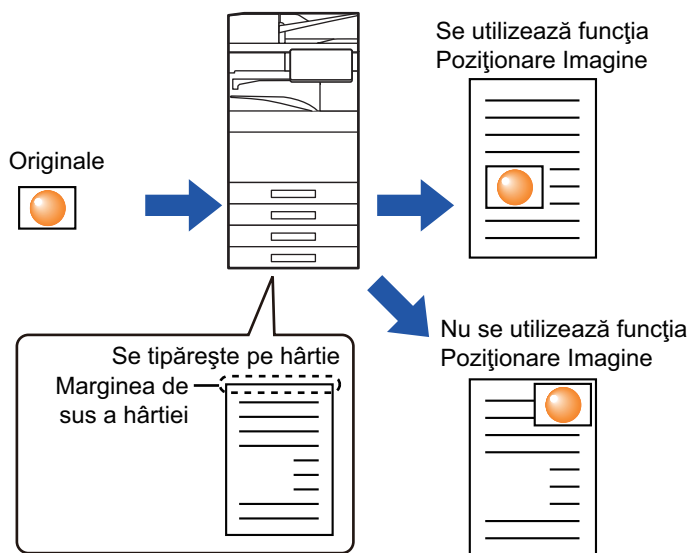

Funcția de poziție imagine nu poate fi selectată în modul simplu.

1

Copiați originalul pe care doriți să îl utilizați pentru Mută/Copiază.

Se efectuează copierea fără a folosi deplasarea copiei.

2

Măsurați distanța de deplasare cu partea de sus drept margine de pornire pentru copia rezultată.

3

Atingeți tasta [Altele] și tasta [Poziție Imagine].



Atingeți scurt tasta [Original] și specificați orientarea originalului pentru ca orientarea să fie recunoscută în mod corect.
[Specificarea orientării originalului \(pagina 3-34\)](#)



4

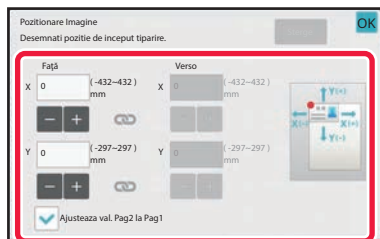

Setează o distanță de deplasare.

Atingeți scurt aria care indică distanța de deplasare de pe față sau de pe verso și introduceți distanța cu ajutorul tastelor numerice.

După efectuarea setărilor, atingeți scurt tastele [OK] și [Înapoi] în ordine.



- Pentru a seta rapid aria, specificați mai întâi o valoare apropiată de valoarea dorită prin utilizarea tastelor numerice, apoi ajustați-o cu **-** **+**.
- Dacă setați caseta de selectare [Ajusteaza val. Pag2 la Pag1] la ;  iese și puteți seta fețele 1 și 2 separat.
- Dacă doriți să copiați în orientarea orizontală, specificați "Stânga" drept margine de pornire pentru original. Chiar dacă ați copiat în orientarea orizontală, setarea marginii de pornire a originalului la marginea de sus permite măsurarea distanței de deplasare în același fel ca și în orientarea verticală.



Pentru a revoca setarea Poziționare imagine:

Atingeți tasta [Sterge].

5

Așezați originalul.

Puneți originalul în tava de alimentare cu documente a alimentatorului automat de documente sau pe geamul pentru documente.

[ALIMENTATORUL AUTOMAT DE DOCUMENTE \(pagina 1-36\)](#)

[GEAMUL PENTRU DOCUMENTE \(pagina 1-42\)](#)



Pentru a revoca toate setările:

Atingeți tasta [CA].

6

Atingeți scurt tasta [Culoare Start] sau [A/N Start] pentru a începe copierea.



FUNCȚII DE SCANARE

SCANAREA COLECTIVĂ A UNUI NUMĂR MARE DE ORIGINALE (CREARE LUCRĂRI)

Această funcție împarte originalul în seturi și alimentează fiecare set prin alimentarea automată a documentului câte un set o dată, atunci când se copiază un număr mare de originale.

Astfel, nu va mai trebui să sortați copiile.

Când originalele de scanat sunt separate în seturi, scanați mai întâi setul care conține prima pagină.

Setările individuale de copiere se pot configura pentru fiecare set de originale care urmează să fie scanate separat.

Pentru o lucrare se pot scana până la 100 de seturi de originale.

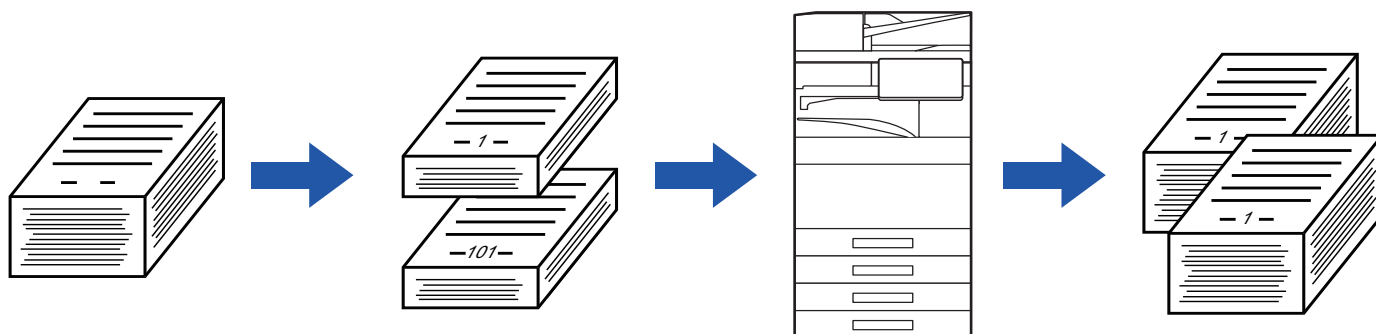

- Trebuie să selectați modul Creare lucrări înainte de a scana originalul.
- Dacă este necesar să modificați toate setările originale, efectuați modificările înainte de a scana originalul.
- Dacă directorul cu fișiere rapide al modului de arhivare a documentului este plin, copierea în modul de Creare activitate nu va fi posibilă. Ștergeți fișierele inutile din Director fișiere rapide.



Modul Creare activitate nu poate fi combinat cu alte funcții.

- Copiere tip carte
- Copiere carte
- Carte de vizită
- Mărire repetare pagină
- Imparte Carte
- Repetare aspect



Pentru a utiliza Creare activitate în modul simplu

În "Setări (administrator)", selectați [Setări de sistem] → [Setări generale] → [Operation Settings] → [Setari Mod Simplu] → [Copie Usoara].



Copierea în modul de creare activitate

1

Atingeți tasta [Altele] și tasta [Creare Job].

Va apărea o bifă pe pictogramă.
După efectuarea setărilor, atingeți scurt tasta [OK].



Pentru a revoca setarea de creare activitate
Atingeți scurt tasta [Creare Job] pentru a o debifa.

2

Modificați setările după cum este necesar.

3

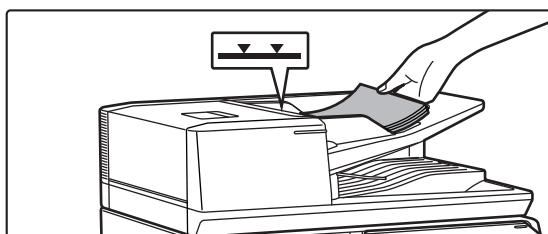

Plasați originalul în tava de alimentare cu documente a alimentatorului automat de documente și apăsați pe tasta [Start] pentru a scana primul original.

Introduceți complet originalele în tava alimentatorului de documente. Originalele pot fi stivuite până la linia indicatoare.

[ALIMENTATORUL AUTOMAT DE DOCUMENTE \(pagina 1-36\)](#)

4

Așezați setul următor de originale și atingeți scurt tasta [Start].

Repetăți această operațiune până ce au fost scanate toate originalele.



- Pentru a modifica setările de copiere pentru fiecare set de originale, atingeți scurt tasta [Schimbă setare]. Pentru informații suplimentare, consultați "[Modificarea setărilor de copiere pentru fiecare set de originale \(pagina 3-107\)](#)".
- Dacă atingeți scurt tasta [Previzualiz.], nu puteți scana pagini suplimentare.



5

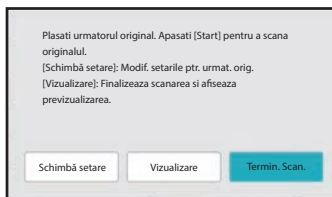

Repețiți până când toate paginile au fost scanate și verificați imaginea de previzualizare din ecranul de previzualizare.



Pentru a revoca toate setările:
Atingeți tasta [CA].

6

Atingeți scurt tasta [Termin. Scan.] pentru a începe copierea.



Modificarea setărilor de copiere pentru fiecare set de originale

Dacă este necesar, modificați setările de copiere pentru fiecare set de originale.

Efectuați pașii de mai jos, înainte de a scana următorul set de originale în pasul 4 din "[Copierea în modul de creare activitate \(pagina 3-105\)](#)".



Setarea [Pagina de separare] nu poate fi modificată pentru cel de-al doilea set și pentru seturile ulterioare.

1

Atingeți tasta [Schimbă setare].

2

Modificați setările de copiere.

3

Așezați setul următor de originale și atingeți scurt tasta [Start].

Repetăți această operațiune până ce au fost scanate toate originalele.



SCANAREA ORIGINALEROR CU FORMATE DIFERITE (ORIGINAL ÎN FORMAT MIXT)

Această caracteristică permite copierea simultană a originalelor cu formate diferite atunci când originalele în formatul B4 (8-1/2" x 14") se amestecă cu originalele în formatul A3 (11" x 17").

Când scanați originalele, echipamentul detectează automat dimensiunea fiecărui original și utilizează hârtia adecvată pentru dimensiunea respectivă.

Când originalele de dimensiuni diferite sunt combinate cu funcția de selectare automată a raportului, raportul este reglat individual pentru fiecare original, în funcție de dimensiunea selectată a hârtiei, permițând tipărirea documentelor pe hârtie de dimensiune uniformă.

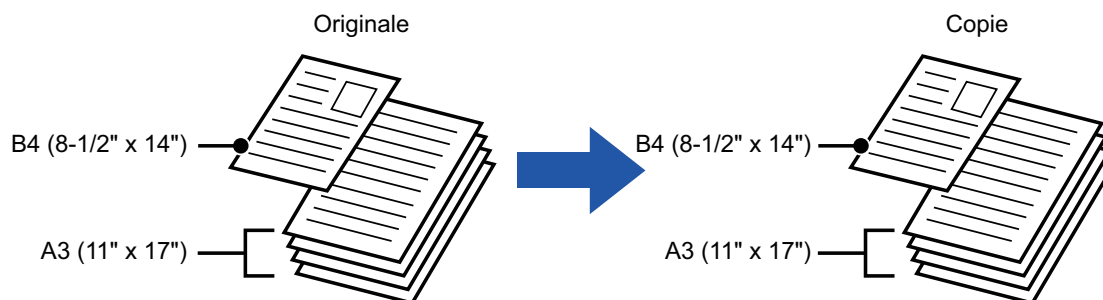

Când originalele de format mixt sunt combinate cu funcția de selectare automată a raportului

(Când A3 (11" x 17") este selectat cu funcția de selectare automată a raportului, originalul de format B4 (8-1/2" x 14") este mărit la format A3 (11" x 17") pentru imprimare.)

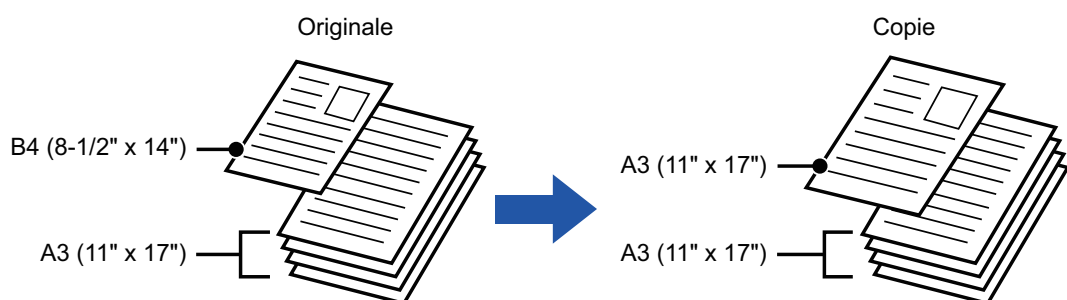

Un original de format B4 (8- 1/2" x 14") este mărit la formatul A3 (11" x 17") pentru tipărire.



Există două setări pentru originalele în format mixt.

| | |
|------------------------|--|
| Aceeași lățime | <p>Utilizați această setare pentru originale care au 2 tipuri de dimensiuni diferite, dar prezintă părți cu aceeași lungime.</p> <p>Originalele se inserează în tava de alimentare a documentelor cu părțile de aceeași lungime aliniate la stânga.</p> <ul style="list-style-type: none">• A3 și A4 • B4 și B5 • A4R și A5 • 11" x 17" și 8-1/2" x 11"• 8-1/2" x 14" și 8-1/2" x 11"R • 8-1/2" x 14" și 5-1/2" x 8-1/2" • 8-1/2" x 13" și 8-1/2" x 11"R• 8-1/2" x 13" și 5-1/2" x 8-1/2" • 8-1/2" x 11"R și 5-1/2" x 8-1/2" |
| Lățime diferită | <p>Utilizați această setare atunci când originalele au 2 tipuri de dimensiuni diferite și nu au părți care au aceeași lungime. Această setare se poate utiliza numai pentru următoarele combinații de formate:</p> <ul style="list-style-type: none">• A3 și B4 • A3 și B5 • B4 și A5 • A4 și B5 • B4 și A4R • B4 și A5• B5 și A4R • B5 și A5• 11"x17" și 8-1/2"x14" • 11"x17" și 8-1/2"x13" • 11"x17" și 5-1/2"x8-1/2" <p>Utilizați această setare atunci când originalele au 3 tipuri de dimensiuni diferite și nu au părți care au aceeași lungime. Această setare se poate utiliza numai pentru următoarele combinații de formate:</p> <ul style="list-style-type: none">• A4R, B4, și A3 • A5, B4, și A3 • A4R, B5, și A3 • A5, B5, și A3 • A4R, A4, și B4• A5, A4, și B4 • B5, A4R, și A4 • A5, B5, și A4 • B5R, A4R, și B4 • A5, B5R, și B4• B5R, A4R, și B5 • A5, B5, și B5R |



- Originalul cu dimensiuni mixte nu poate fi selectat în modul simplu.
- Originalul în format mixt trebuie specificat înainte de scanarea originalului.



- Trei lățimi diferite nu pot fi selectate pe BP-50C26/BP-50C31/BP-50C36/BP-50C45/BP-50C55/BP-50C65/BP-55C26/BP-60C31/BP-60C36/BP-60C45.
- Când [Latime diferita] este selectat pe BP-50C26/BP-50C31/BP-50C36/BP-50C45/BP-50C55/BP-50C65/BP-60C31/BP-60C36/BP-60C45, scanarea automată față-verso nu poate fi folosită.
- Atunci când este selectată [Latime diferita], funcția de capsare nu poate fi utilizată.

1

Atingeți tasta [Altele] și tasta [Dim. mixtă original].

2

Atingeți scurt tasta [Aceași lățime] sau tasta [Latime diferita], după caz, pentru originale.

După efectuarea setărilor, atingeți scurt tastele [OK] și [Inapoi] în ordine.



Pentru a revoca setarea original în format mixt
Atingeți tasta [Off].



3

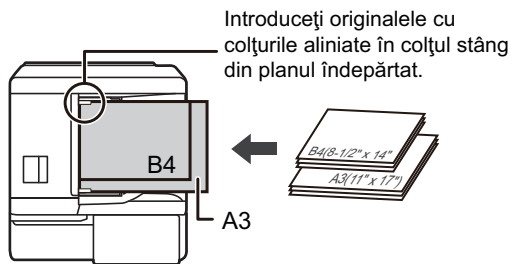

Așezați originalul cu fața în sus pe tava alimentatorului de documente, cu colțurile aliniat împreună în colțul din stânga.

Plasați originalul, după cum se arată în ecranul Original în format mixt.



Pentru originale în format mixt, setați "Original" la "Auto".

4

Atingeți scurt tasta [Culoare Start] sau [A/N Start] pentru a începe copierea.



BP-50C26/BP-50C31/BP-50C36/BP-50C45/BP-50C55/BP-50C65/BP-60C31/BP-60C36/BP-60C45

Dacă imaginea tipărită este asimetrică atunci când utilizați funcția Dim. mixtă original pentru originale cu lățimi diferite, deschideți capacul alimentatorului de documente, modificați poziția comutatorului și apoi scanați originalele.

Folosiți "poziția A" a comutatorului pentru scanare normală și "poziția B" pentru scanarea originalelor de dimensiune mixtă.

După ce terminați scanarea originalelor de dimensiune mixtă, nu uitați să setați comutatorul în poziția A.

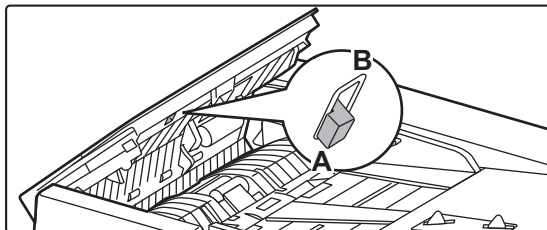



SCANAREA ORIGINALEROR SUBȚIRI (MOD SCANARE LENT)

Dacă doriți să scanați originale subțiri utilizând alimentatorul automat de documente, puteți utiliza această funcție care împiedică alimentarea incorectă a originalului.

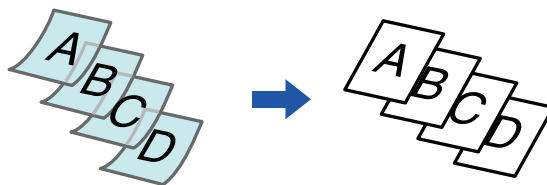

- Modul de scanare lentă nu poate fi selectat în modul simplu.
- Modul scanare lentă trebuie specificat înainte de scanarea originalului.



Modurile "2-Fețe→2-Fețe" și "2-Fețe→1-Fața" ale copierii automate față verso nu pot fi utilizate.

1

Atingeți tasta [Altele] și tasta [Mod scan. lent].

Va apărea o bifă pe pictogramă.

După efectuarea setărilor, atingeți scurt tasta [Înapoi].



Pentru a revoca modul de scanare lentă:

Atingeți scurt tasta [Mod scan. lent] pentru a goli bifa.

2

Puneți originalul în tava de alimentare cu documente a alimentatorului de documente.

[ALIMENTATORUL AUTOMAT DE DOCUMENTE \(pagina 1-36\)](#)



Dacă originalele sunt introduse cu prea multă forță, se pot îndoi și pot bloca alimentatorul.

3

Atingeți scurt tasta [Culoare Start] sau [A/N Start] pentru a începe copierea.



Pe BP-50C26/BP-50C31/BP-50C36/BP-50C45/BP-50C55/BP-50C65/BP-60C31/BP-60C36/BP-60C45, atunci când documentul este rulat în tava de ieșire a originalului pe alimentatorul automat de documente, fixați brațul de fixare a hârtiei la centru în partea de sus.



SCANAREA ORIGINALEROR GRELE (SCANARE HÂRTIE GREĂ)

Dacă doriți să scanați originale grele utilizând alimentatorul automat de documente, puteți utiliza această funcție care împiedică alimentarea incorectă a originalelor grele.

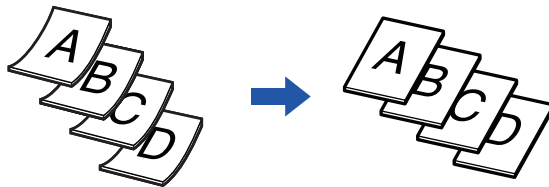

- Funcția de scanare hârtie grea nu poate fi selectată în modul simplu.
- Funcția de scanare hârtie grea trebuie specificată înainte de a scana originalul.
- Funcția de scanare hârtie grea nu poate fi selectată pe BP-50C26/BP-50C31/BP-50C36/BP-50C45/BP-50C55/BP-50C65/BP-60C31/BP-60C36/BP-60C45.

1

Atingeți scurt tasta [Altele] și apoi atingeți scurt tasta [Scanare hârtie grea].

Va apărea o bifă pe pictogramă.
După efectuarea setărilor, atingeți scurt tasta [Înapoi].



Pentru a anula funcția de scanare hârtie grea:
Atingeți scurt tasta [Scanare hârtie grea] pentru a goli bifa.

2

Puneți originalul în tava de alimentare cu documente a alimentatorului de documente.

[ALIMENTATORUL AUTOMAT DE DOCUMENTE \(pagina 1-36\)](#)



Dacă originalele sunt introduse cu prea multă forță, se pot îndoi și pot bloca alimentatorul.

3

Atingeți scurt tasta [Culoare Start] sau [A/N Start] pentru a începe copierea.



REGLAREA REZOLUȚIEI ÎN TIMPUL SCANĂRII (REZOLUȚIE)

Această funcție ajustează rezoluția în timpul scanării originalului, permițând un rezultat de calitate înaltă sau cu prioritate de viteză, corespunzător aplicației.



- Rezoluția nu poate fi selectată în modul simplu.
- Rezoluția trebuie specificată înainte de scanarea originalului.
- Setarea rezoluției se aplică atunci când se realizează copie alb-negru cu dimensiune maximă.

1

Atingeți tasta [Altele] și tasta [Rezoluție scanare].

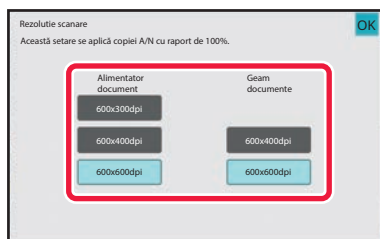
2

Selectați rezoluția.

Rezoluția poate fi setată atât de la alimentatorul de documente, cât și de la geamul pentru documente. După efectuarea setărilor, atingeți scurt tastele [OK] și [Înapoi] în ordine.



Pe BP-55C26/BP-70C31/BP-70C36/BP-70C45/BP-70C55/BP-70C65, [600x300dpi] se poate seta.

3

Așezați originalul.

Puneți originalul în tava de alimentare cu documente a alimentatorului automat de documente sau pe geamul pentru documente.

[ALIMENTATORUL AUTOMAT DE DOCUMENTE \(pagina 1-36\)](#)

[GEAMUL PENTRU DOCUMENTE \(pagina 1-42\)](#)

4

Atingeți scurt tasta [A/N Start] pentru a începe copierea.



FUNȚII DE ADĂUGARE A TEXTULUI ȘI IMAGINILOR

TIPĂRIREA DATELOR, A NUMERELOR DE PAGINI ȘI A FILIGRANELOR (ȘTAMPILĂ)

Această funcție tipărește pe copii informații, cum ar fi "Dată" sau "Ștampilă", care nu sunt prezente pe original. Puteți tipări următoarele șase tipuri de informații.

- Dată
- Nr. pagina
- Ștampilă
- Copii
- Text
- Filigran

Pentru ștampilă sau filigran, puteți tipări texte precum "CONFIDENTIAL" sau "PRIORITY". Pentru text, puteți imprima texte presetate sau orice caractere ca text.

Fiecare dintre elementele prezentate mai sus pot fi imprimate în antetul sau subsolul fiecărei coli.

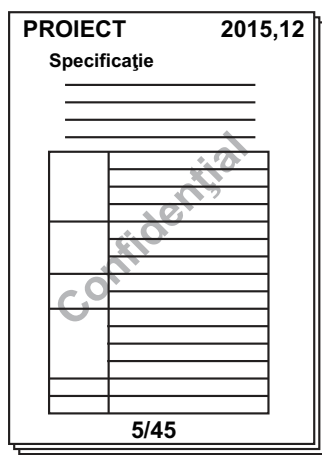

- Ștampila nu poate fi selectată în modul simplu.
- În cazul în care conținutul selectat al ștampilei pentru o poziție se suprapune cu cel pentru o altă poziție, prioritatea va fi acordată în următoarea ordine: filigran, partea dreaptă, partea stângă, centru. Conținutul ascuns din cauza suprapunerii nu va fi imprimat.
- Textul va fi tipărit la dimensiunea presetată, indiferent de setarea raportului de copiere sau a dimensiunii hârtiei.
- Textul va fi imprimat la expunerea presetată, indiferent de setarea de expunere.
- În funcție de dimensiunea hârtiei, s-ar putea ca anumite conținuturi imprimate să fie tăiate sau deplasate în afara poziției.



Setare text (Ștampilă) în meniul Print (Tipărire)

În "Setări (administrator)", selectați [Setări de sistem] → [Setări copie] → [Setări de stare] → [Tipărire Text/Imagine] → [Setări text (Ștampilă)]
Înregistrați textul prestabilit pentru a fi utilizat în [Ștampilă].

**Atunci când [Ștampilă] se combină cu alte funcții:**

| Nume funcție combinată | Operație de tipărire |
|---|--|
| Deplasare margine | Conținutul imaginii este deplasat împreună cu imaginea, pe distanța corespunzătoare lățimii marginii. |
| Copiere index Centrare | Spre deosebire de o imagine copiată care se deplasează, imaginea va fi imprimată în poziția setată în ștampilă. |
| Copiere tip carte Impartire Carte Carte de vizită | Elementele de ștampilă se imprimă pentru fiecare coală de copiere. |
| N-Up | Elementele de ștampilă se imprimă pentru fiecare pagină a originalului. |
| Broșură Copiere carte | Elementele de ștampilă se imprimă pentru fiecare pagină la compilare. |
| Coperți/Inserții | Utilizați setările ștampilei pentru a selecta imprimarea sau nu a elementului pe coperti inserate sau pe inserții. |

1**Așezați originalul.**

Puneți originalul în tava de alimentare cu documente a alimentatorului automat de documente sau pe geamul pentru documente.

[ALIMENTATORUL AUTOMAT DE DOCUMENTE \(pagina 1-36\)](#)

[GEAMUL PENTRU DOCUMENTE \(pagina 1-42\)](#)

2**Atingeți tasta [Altele] și tasta [Ștampilă].****3****Atingeți scurt ce urmează să fie tipărită și apoi formatul.**

Formatul filei [Text] poate fi introdus utilizând textul presetat sau tastatura virtuală.

[Setarea cu ajutorul filei \[Text\] \(pagina 3-117\)](#)



Atunci când atingeți scurt fila , fila afișată este comutată.



4

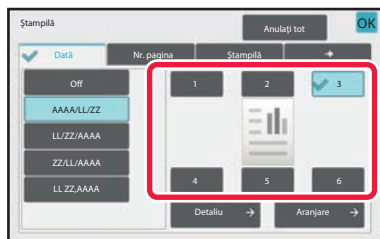

Atingeți scurt tasta corespunzătoare poziției dorite.

Atingeți oricare dintre tastele [1] la [6].



- Atingerea tastei [Detalii] (Detalii) vă permite să configurați setarea pentru fiecare poziție de setare.
- Atingerea scurtă a tastei [Aranjare] vă permite să verificați poziția de imprimare sau setările detaliate.



- **Pentru a revoca setările textului:**
Atingeți tasta [Anulați tot].
- **Pentru a revoca toate setările:**
Atingeți tasta [CA].

5

Atingeți scurt tasta [Culoare Start] sau [A/N Start] pentru a începe copierea.



- Dacă doriți să selectați tipărirea color, atingeți scurt tasta [Culoare Start]. Atingerea scurtă a tastei [A/N Start] are ca rezultat imprimarea elementelor de șampilă în negru și alb, chiar dacă este specificată imprimarea color.
- Dacă imprimarea color este specificată pentru originalul alb-negru, aceasta se consideră copiere complet color.



Setarea cu ajutorul filei [Text]

Atingeți scurt tasta [Introducere directă] din fila [Text] pentru a afișa tastatura virtuală. Utilizați tastatura virtuală pentru a introduce caractere.

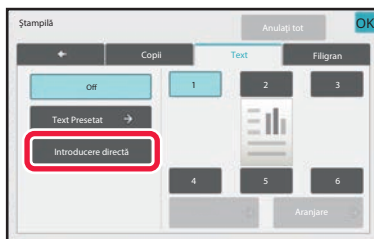

Selectarea formatului din textul presetat

Tasta [Text Presetat] vă permite să selectați pentru imprimare formatul corespunzător dintre formatele înregistrate. Tasta [Memorează /Șterge] vă permite să editați, ștergeți sau să stocați un text presetat.

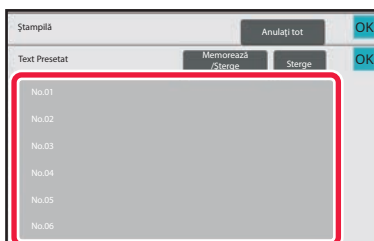



ADĂUGAREA UNEI IMAGINI ÎNREGISTRATE LA UN ORIGINAL (IMAGINE PERSONALIZATĂ)

Această funcție adaugă o imagine înregistrată în echipament unui original pentru realizarea unei copii. Există următoarele două tipuri de imagini particularizate.

- Ștampilă particularizată (Imagine tip ștampilă complet color)

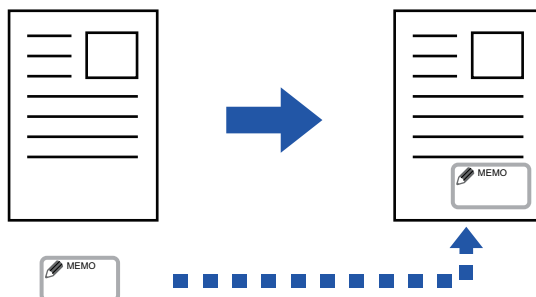

- Inscricționare particularizată (Imagine tip ștampilă cu inscripționare în tonuri de gri).

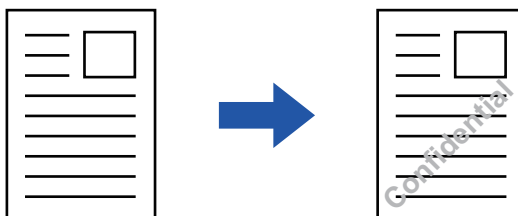

Combinarea cu alte funcții este descrisă în tabelul de mai jos.

| Funcție combinată | Operațiuni cu imagine particularizată |
|-------------------------|--|
| Depl. margine | Se deplasează în același mod ca o imagine originală. |
| Ștergere | Realizează copierea ștampilei normal. |
| Cop. tip carte | Realizează copierea ștampilei în funcție de coală. |
| Tip Carte | Realizează copierea ștampilei normal. |
| Creare Job | Realizează copierea ștampilei normal. |
| Cop. in tandem | Bazat pe funcția Copiere în tandem. |
| Copertă/ Inserturi | Are la bază setarea imaginii particularizate. |
| Pagina de separare | Tipărirea nu va avea loc pe pagini de separare. |
| Inserare transparente | Realizează copierea ștampilei normal. |
| N-Up | Realizează copierea ștampilei în funcție de coală. |
| Copiere carte | Realizează copierea ștampilei normal. |
| Copiere index | Realizează copierea ștampilei normal, indiferent de setarea de deplasare a imaginii. |
| Carte vizita | Realizează copierea ștampilei în funcție de coală. |
| Copiere Carte de Vizita | Realizează copierea cărții de vizită în funcție de coală. |
| Imag. in oglindă | Realizează o copie a ștampilei precum o copie normală, fără a inversa imaginea în oglindă. |



| Funcție combinată | Operațiuni cu imagine particularizată |
|---------------------------------|--|
| Imag. in neg. | Imprimă o imagine normal, fără inversare A/N. Totuși, următoarea condiție se setează atunci când se imprimă pe un fundal întunecat. Ștampilă particularizată: Tipărit cu alb Filigran Personalizat: Imprimată fără a fi albită |
| Copiere Completa | Realizează copierea ștampilei normal. |
| Calibrare | Realizează copierea ștampilei normal, fără centrare. |
| Ajustari culoare | Realizează copierea ștampilei, utilizând date înregistrate. |
| Ștampilă | Realizează copierea ștampilei în meniul Ștampilă. |
| Repetare foto. | Nu poate fi combinată. |
| Mărire repetare pag. | Nu poate fi combinată. |
| Tiparire Fundal texturat | Realizează copierea ștampilei conform unei imprimări de model. |
| Tiparire Informatii Gasire Cale | Realizează copierea ștampilei conform unei tipăriri cu informații de găsire a căii. |
| Repete Aspect | Nu poate fi combinată. |
| Pozitie Imagine | Imprimă o imagine în poziția inițială, indiferent de setarea Poziționare imagine. |
| Imparte Carte | Realizează copierea ștampilei în funcție de coală. |



- Funcția de particularizare imagine nu poate fi selectată în modul simplu.
- În prealabil, trebuie înregistrată o imagine din driverul imprimantei în echipament.
[ÎNREGISTRAREA UNEI IMAGINI PARTICULARIZATE \(pagina 4-69\)](#)
- O imagine particularizată de tip ștampilă se copiază în funcție de coală, nu de original. Dacă funcția N-Up este activată, se copiază ștampilele utilizatorului pentru fiecare set de pagini.
- O imagine particularizată de tip ștampilă se copiază cu formatul înregistrat. Formatul rămâne neschimbat, chiar și atunci când se mărește sau se reduce raportul de copiere.
- Nu trebuie specificată o imagine particularizată diferită pentru fiecare pagină.
- Atunci când atingeți scurt tasta [A/N Start], se realizează o copie monocromă, chiar dacă ați selectat o ștampilă personalizată.
- Dacă o imagine depășește conturul hârtiei specificate în funcție de formatul înregistrat sau de poziție, partea de imagine din afara hârtiei nu va fi copiată.
- Imaginea particularizată se poate combina cu funcția Copiere în tandem. Copierea ștampilei se realizează atunci când o imagine personalizată cu același nume de fișier este înregistrată atât pe unitatea primară, cât și pe unitatea secundară. Dacă nu se înregistrează, se va realiza o copie fără imagine particularizată.



1

Așezați originalul.

Puneți originalul în tava de alimentare cu documente a alimentatorului automat de documente sau pe geamul pentru documente.

[ALIMENTATORUL AUTOMAT DE DOCUMENTE \(pagina 1-36\)](#)

[GEAMUL PENTRU DOCUMENTE \(pagina 1-42\)](#)

2

Atingeți tasta [Altele] și tasta [Custom Image].

3

Atingeți tasta [Stampila personalizata] sau [Watermark Personalizat].

4

Atingeți scurt tasta [Imagine] pentru a selecta o imagine.

Selectați imaginea (imaginele) în miniatură corespunzătoare din selecția disponibilă.

5

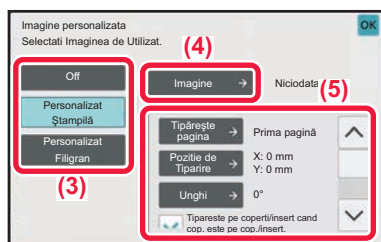
**Setați [Tipărește pagina] sau [Pozitie de Tiparire].**

După efectuarea setărilor, atingeți scurt tastele [OK] și [Inapoi] în ordine.

**Pentru a revoca setarea Imagine personalizată:**

Atingeți tasta [Off].

Pentru a revoca toate setările:

Atingeți tasta [CA].

6

Atingeți scurt tasta [Culoare Start] sau [A/N Start] pentru a începe copierea.



Pentru setările corelate funcțiilor Ștampilă personalizată și Filigran personalizat, consultați tabelul următor.

Pentru ștampilă particularizată

| | |
|---------------------|---|
| Tipărește pagina | Specificați o pagină pentru copiere ștampilă. Prima pagină sau Toate paginile |
| Pozitie de Tiparire | Specificați o poziție pentru copierea ștampilei. |
| Print Angle | Specificați colțul unei imagini. 0 grade, -90 grade, 90 grade sau 180 grade |

Pentru inscripționare particularizată

| | |
|---------------------|---|
| Tipărire color | Specificați culoarea inscripționării tip imagine. Negru, roșu, verde, albastru, cyan, magenta sau galben. |
| Tipareste Sablon | Specificați modelul de imprimare a inscripționării tip imagine. Transparent: realizează o imagine transparentă a originalului pentru copierea ștampilei. Suprapunere: ascunde inscripționarea adăugată unei imagini a originalului pentru copierea ștampilei. |
| Expunere | Selectați unul dintre cele nouă niveluri de expunere a unei inscripționări. |
| Tipărește pagina | Specificați o pagină pentru copiere ștampilă. Prima pagină sau Toate paginile |
| Pozitie de Tiparire | Specificați o poziție pentru copierea ștampilei. |
| Print Angle | Specificați colțul unei imagini. 0 grade, -90 grade, 90 grade sau 180 grade |



INSERAREA COPERȚILOR ÎN COPII (COPERȚI/INSERTII)

Această funcție inserează un tip diferit de hârtie în paginile corespunzătoare coperților din față și spate ca activitate de copiere.

Este utilă dacă doriți să schimbați hârtie de copertă pentru a obține un aspect mai atrăgător.

Configurați setările colilor de inserție dacă este nevoie.



- Pentru a insera coli, consultați "[INSERAREA COLILOR DE INSERTIE ÎN COPII \(COPERTI/INSERTII\) \(pagina 3-132\)](#)".
- Pentru funcția N-Up, aspectul se bazează pe prima pagină și exclude coperțile.

Copierea pe o copertă din față și inserarea împreună cu o copertă din spate

Un alt tip de hârtie este introdus sub formă de copertă frontală, iar o copertă din spate este inserată la ultima lucrare de copiere.

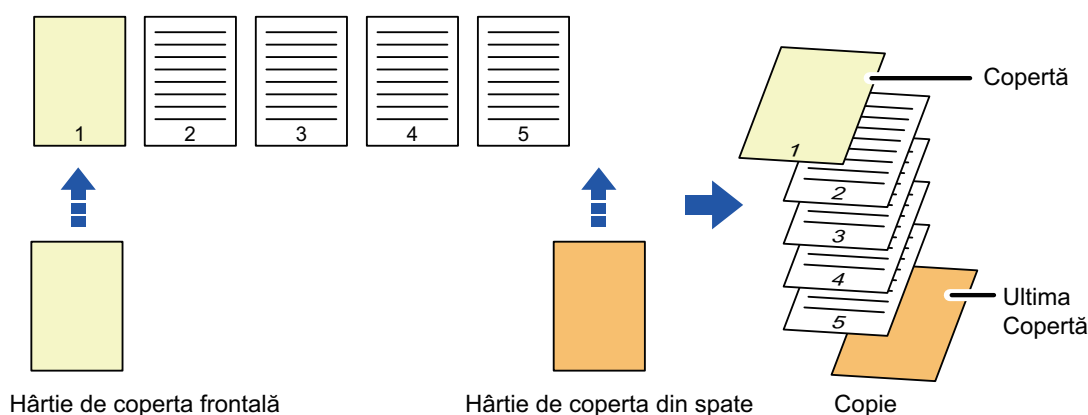

Exemple de inserare de coperți

Următorul exemplu ilustrează rezultatele copierii atunci când coperta din față și cea din spate sunt inserate în șase pagini originale, imprimate doar față, sau trei pagini originale, imprimate față-verso, în cele patru moduri de copiere de mai jos.

Copierea pe o singură față a originalelor imprimate pe o singură față

| Setarea condițiilor pentru fiecare copertă | | Copii rezultate |
|--|----------------|---|
| Copertă | Ultima Copertă | |
| Necopiată | Necopiată | <p>Inserează coli de copertă la începutul și la sfârșitul copiilor.</p> |
| copie față | Necopiată | <p>Realizează copierea pe o singură față a primei pagini a originalului pentru coperta din față și inserează o copertă din spate la sfârșitul copiilor.</p> |

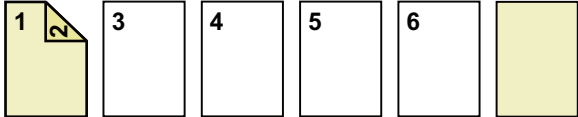
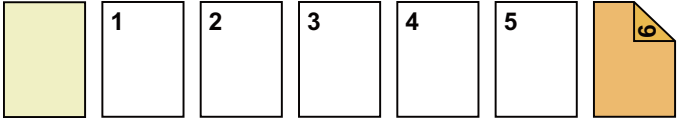
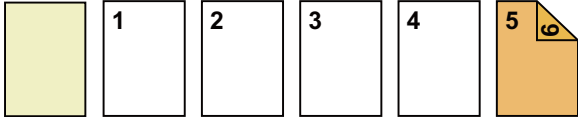
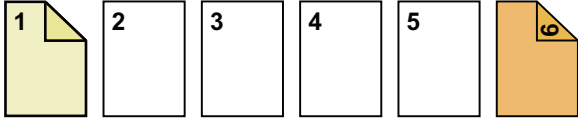
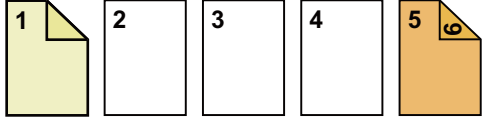
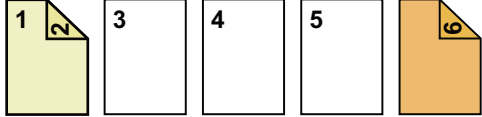
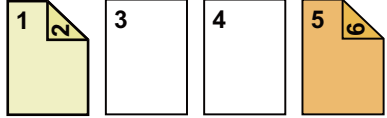

| Setarea condițiilor pentru fiecare copertă | | Copii rezultate |
|--|------------------|---|
| Copertă | Ultima Copertă | |
| Copie față-verso | Necopiată |  <p>Realizează o copie față-verso pe prima și a doua pagină ale originalului pentru coperta din față și inserează o copertă din spate la sfârșitul copiilor.</p> |
| Necopiată | copie față |  <p>Inserează o copertă din față la începutul copiilor și realizează o copie pe o singură față pe a șasea pagină a originalului pentru coperta din spate.</p> |
| Necopiată | Copie față-verso |  <p>Inserează o copertă din față la începutul copiilor și realizează o copie față-verso pe paginile cinci și șase ale originalului pentru coperta din spate.</p> |
| copie față | copie față |  <p>Realizează o copie pe o singură față pe prima pagină a originalului pentru coperta din față și o copie pe o singură față pe a șasea pagină a originalului pentru coperta din spate.</p> |
| copie față | Copie față-verso |  <p>Realizează o copie pe o singură față pe prima pagină a originalului pentru coperta din față și o copie față-verso pe paginile cinci și șase ale originalului pentru coperta din spate.</p> |
| Copie față-verso | copie față |  <p>Realizează o copie față-verso pe prima și a doua pagină ale originalului pentru coperta din față și o copie pe o singură față pe a șasea pagină a originalului pentru coperta din spate.</p> |
| Copie față-verso | Copie față-verso |  <p>Realizează o copie față-verso pe prima și a doua pagină ale originalului pentru coperta din față și o copie pe o față-verso paginile cinci și șase ale originalului pentru coperta din spate.</p> |

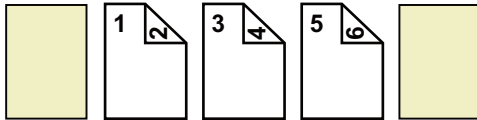
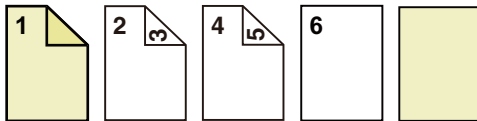
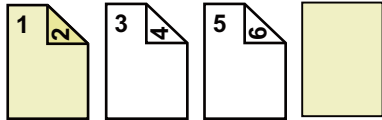
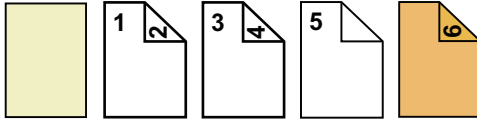
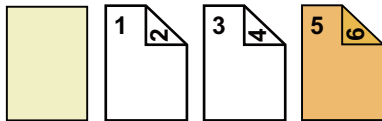
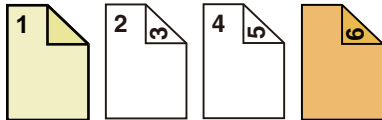
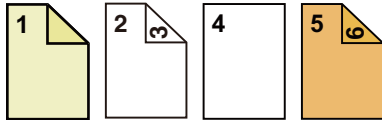

Copierea față-verso a originalelor imprimate pe o singură față

| Setarea condițiilor pentru fiecare copertă | | Copii rezultate |
|--|------------------|--|
| Copertă | Ultima Copertă | |
| Necopiată | Necopiată |  <p>Inserează coli de copertă la începutul și la sfârșitul copiilor.</p> |
| copie față | Necopiată |  <p>Realizează o copie pe o singură față pe prima pagină a originalului pentru coperta din față și o copie pe o singură față pe a șasea pagină a originalului. Inserează coli de copertă la sfârșitul copiilor.</p> |
| Copie față-verso | Necopiată |  <p>Realizează o copie față-verso pe prima și a doua pagină ale originalului pentru coperta din față și inserează o copertă din spate la sfârșitul copiilor.</p> |
| Necopiată | copie față |  <p>Inserează o copertă din față la începutul copiilor și realizează o copie pe o singură față pe a șasea pagină a originalului pentru coperta din spate. Se realizează o copie pe o singură față pe a cincea pagină a originalului.</p> |
| Necopiată | Copie față-verso |  <p>Inserează o copertă din față la începutul copiilor și realizează o copie față-verso pe paginile cinci și șase ale originalului pentru coperta din spate.</p> |
| copie față | copie față |  <p>Realizează o copie pe o singură față pe prima pagină a originalului pentru coperta din față și o copie pe o singură față pe a șasea pagină a originalului pentru coperta din spate.</p> |
| copie față | Copie față-verso |  <p>Realizează o copie pe o singură față pe prima pagină a originalului pentru coperta din față și o copie față-verso pe paginile cinci și șase ale originalului pentru coperta din spate.</p> |

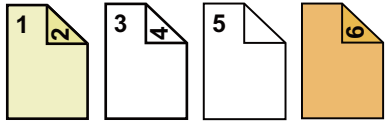
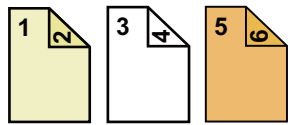

| Setarea condițiilor pentru fiecare copertă | | Copii rezultate |
|--|------------------|---|
| Copertă | Ultima Copertă | |
| Copie față-verso | copie față |  <p>Realizează o copie față-verso pe prima și a doua pagină ale originalului pentru coperta din față și o copie pe o singură față pe a șasea pagină a originalului pentru coperta din spate. Se realizează o copie pe o singură față pe a cincea pagină a originalului.</p> |
| Copie față-verso | Copie față-verso |  <p>Realizează o copie față-verso pe prima și a doua pagină ale originalului pentru coperta din față și o copie pe o față-verso paginile cinci și șase ale originalului pentru coperta din spate.</p> |

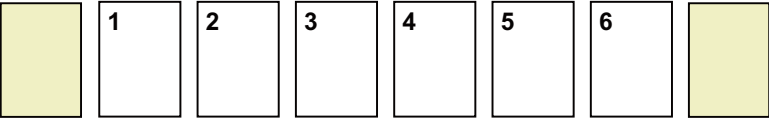
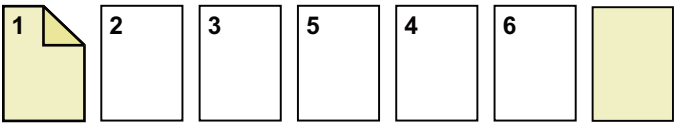
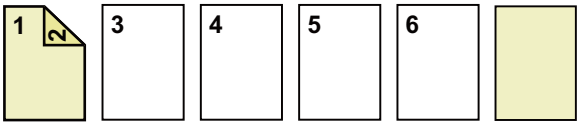
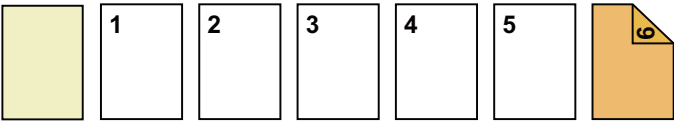
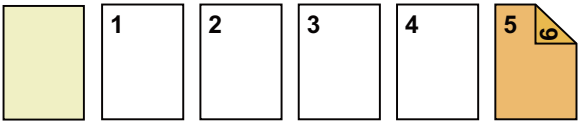
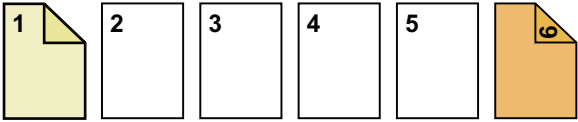
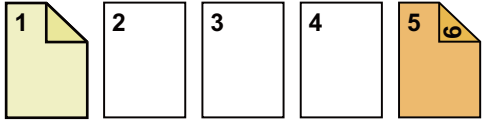

Copierea pe o singură față a originalelor imprimate față-verso

| Setarea condițiilor pentru fiecare copertă | | Copii rezultate |
|--|------------------|---|
| Copertă | Ultima Copertă | |
| Necopiată | Necopiată |  <p>Inserează coli de copertă la începutul și la sfârșitul copiilor.</p> |
| copie față | Necopiată |  <p>Realizează copierea pe o singură față a primei pagini a originalului pentru coperta din față și inserează o copertă din spate la sfârșitul copiilor.</p> |
| Copie față-verso | Necopiată |  <p>Realizează o copie față-verso pe prima și a doua pagină ale originalului pentru coperta din față și inserează o copertă din spate la sfârșitul copiilor.</p> |
| Necopiată | copie față |  <p>Inserează o copertă din față la începutul copiilor și realizează o copie pe o singură față pe a șasea pagină a originalului pentru coperta din spate.</p> |
| Necopiată | Copie față-verso |  <p>Inserează o copertă din față la începutul copiilor și realizează o copie față-verso pe paginile cinci și șase ale originalului pentru coperta din spate.</p> |
| copie față | copie față |  <p>Realizează o copie pe o singură față pe prima pagină a originalului pentru coperta din față și o copie pe o singură față pe a șasea pagină a originalului pentru coperta din spate.</p> |
| copie față | Copie față-verso |  <p>Realizează o copie pe o singură față pe prima pagină a originalului pentru coperta din față și o copie față-verso pe a șasea pagină a originalului pentru coperta din spate.</p> |

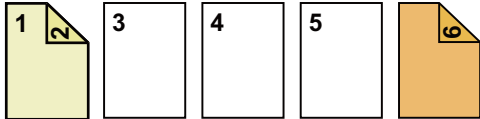
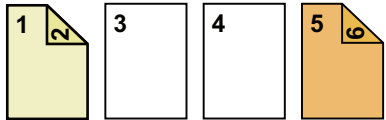

| Setarea condițiilor pentru fiecare copertă | | Copii rezultate |
|--|------------------|---|
| Copertă | Ultima Copertă | |
| Copie față-verso | copie față |  <p>Realizează o copie față-verso pe prima și a doua pagină ale originalului pentru coperta din față și o copie pe o singură față pe a șasea pagină a originalului pentru coperta din spate.</p> |
| Copie față-verso | Copie față-verso |  <p>Realizează o copie față-verso pe prima și a doua pagină ale originalului pentru coperta din față și o copie pe o față-verso paginile cinci și șase ale originalului pentru coperta din spate.</p> |

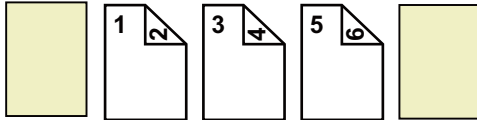
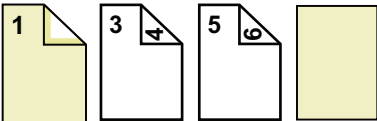
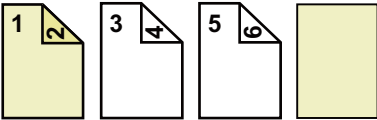
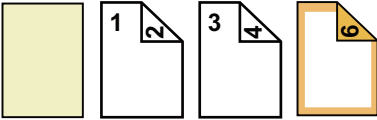
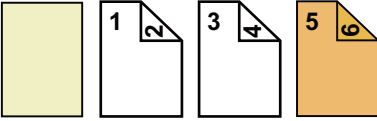
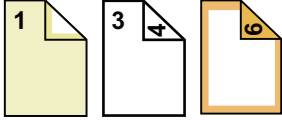
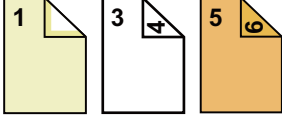

Copierea față-verso a originalelor imprimate față-verso

| Setarea condițiilor pentru fiecare copertă | | Copii rezultate |
|--|------------------|---|
| Copertă | Ultima Copertă | |
| Necopiată | Necopiată |  <p>Inserează coli de copertă la începutul și la sfârșitul copiilor.</p> |
| copie față | Necopiată |  <p>Realizează copierea pe o singură față a primei pagini a originalului pentru coperta din față și inserează o copertă din spate la sfârșitul copiilor. * A doua pagină a originalului nu se copiază.</p> |
| Copie față-verso | Necopiată |  <p>Realizează o copie față-verso pe prima și a doua pagină ale originalului pentru coperta din față și inserează o copertă din spate la sfârșitul copiilor.</p> |
| Necopiată | copie față |  <p>Inserează o copertă din față la începutul copiilor și realizează o copie pe o singură față pe a șasea pagină a originalului pentru coperta din spate. * A cincea pagină a originalului nu se copiază.</p> |
| Necopiată | Copie față-verso |  <p>Inserează o copertă din față la începutul copiilor și realizează o copie față-verso pe paginile cinci și șase ale originalului pentru coperta din spate.</p> |
| copie față | copie față |  <p>Realizează o copie pe o singură față pe prima pagină a originalului pentru coperta din față și o copie pe o singură față pe a șasea pagină a originalului pentru coperta din spate. A doua și a cincea pagină ale originalului nu se copiază.</p> |
| copie față | Copie față-verso |  <p>Realizează o copie pe o singură față pe prima pagină a originalului pentru coperta din față și o copie față-verso pe paginile cinci și șase ale originalului pentru coperta din spate. * A doua pagină a originalului nu se copiază.</p> |

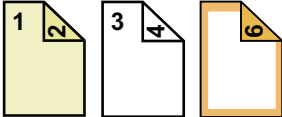
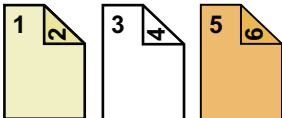

| Setarea condițiilor pentru fiecare copertă | | Copii rezultate |
|--|------------------|--|
| Copertă | Ultima Copertă | |
| Copie față-verso | copie față |  <p>Realizează o copie față-verso pe prima și a doua pagină ale originalului pentru coperta din față și o copie pe o singură față pe a șasea pagină a originalului pentru coperta din spate. * A cincea pagină a originalului nu se copiază.</p> |
| Copie față-verso | Copie față-verso |  <p>Realizează o copie față-verso pe prima și a doua pagină ale originalului pentru coperta din față și o copie pe o față-verso paginile cinci și șase ale originalului pentru coperta din spate.</p> |



- Coperțile/insertiile nu pot fi selectate în modul simplu.
- Înainte de a utiliza funcția coperti/insertii, încărcați colile de insertie în tavă.
- Dacă selectați funcția coperti/insertii, plasați originalele în tava de alimentare a documentelor, selectați copierea față simplă și copierea față-verso și selectați numărul de copii și orice alte setări de copiere dorite. După efectuarea acestor setări, efectuați procedura de selectare coperti/insertii.
- O coală poate fi inserată pentru fiecare dintre coperțile din față și din spate.



- Atunci când efectuați copierea față-verso pe originale imprimate față-verso, o coală de insertie nu poate fi inserată între părțile față și verso ale unui original.
- Această funcție nu poate fi utilizată în combinație cu funcția de capsare pe mijloc.



1

Puneți originalul în tava de alimentare cu documente a alimentatorului de documente.

[ALIMENTATORUL AUTOMAT DE DOCUMENTE \(pagina 1-36\)](#)

2

Atingeți scurt tasta [Altele] și apoi tasta [Copertă/ Inserturi].

3



Atingeți scurt tasta [Copertă] și apoi tasta [On].

Atunci când inserați o copertă din spate, atingeți scurt fila [Ultima Copertă] și apoi tasta [On].

4

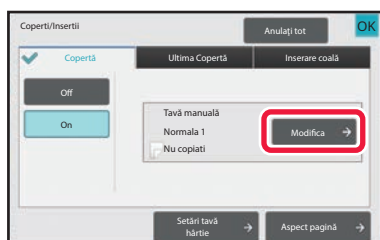

Atingeți tasta [Modifica].



5

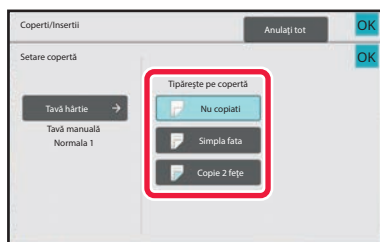

Configurați setarea de copiere pe o coală cu rol de copertă din față.

Atingeți scurt tasta [Nu copiat], numai dacă introduceți o copertă.

Dacă ați selectat tasta [Copie 2 fețe], atingeți scurt tasta [Carte] sau [Tablet] pentru îndosărierea copertii din față. După finalizarea setărilor, atingeți tasta [OK].



Pentru a schimba tava de intrare a copertii:

Atingeți scurt tasta [Paper Tray Settings] pentru a afișa ecranul de setare a tăvii de intrare. În ecranul de setare a tăvii de intrare, atingeți scurt tasta [Tavă hârtie] de la [Copertă] sau [Ultima Copertă].

Pentru informații suplimentare, consultați "[SELECTAREA TĂVII DE HÂRTIE PENTRU COPIERE \(pagina 3-14\)](#)".



- Dacă se continuă copierea copertii, nu se vor putea utiliza coli pentru etichete, film transparent și hârtie cu index. Dacă nu se continuă copierea, se poate insera hârtie cu index.

• Pentru a revoca inserarea colii copertii:

Atingeți tasta [Off].

• Pentru a anula setările pentru capacul frontal, capacul posterior și coala de inserție în același timp:

Atingeți tasta [Anulați tot].

• Pentru a revoca toate setările:

Atingeți tasta [CA].

6

Atingeți scurt tasta [Culoare Start] sau [A/N Start] pentru a începe copierea.



INSERAREA COLILOR DE INSERȚIE ÎN COPII (COPERȚI/INSERȚII)

Această funcție inserează o coală de hârtie într-o anumită pagină drept coală de inserție.

Există două tipuri de coli de inserție. Pozițiile de inserție pot fi specificate.

Inserați coperti dacă este necesar.



Când inserați coperti, consultați "[INSERAREA COPERȚILOR ÎN COPII \(COPERȚI/INSERȚII\) \(pagina 3-122\)](#)".

Exemplu: Introducerea colilor după paginile 3 și 5

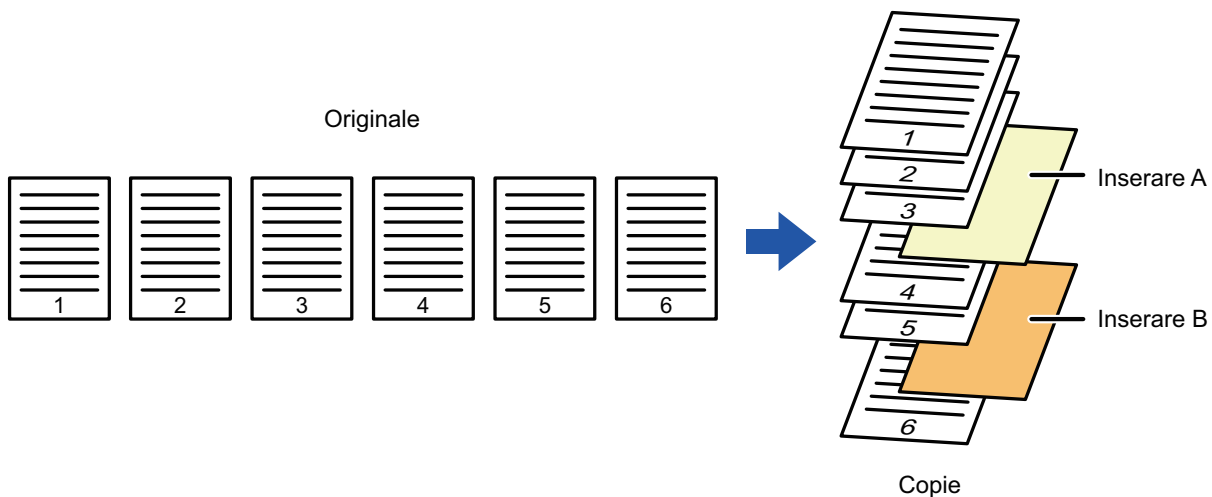



Exemple de inserare a colilor

Următoarele exemple ilustrează rezultatele copierii atunci când se inserează coli de inserție în șase originale tipărite pe o singură față sau trei originale tipărite față-verso, utilizând cele două moduri de copiere.

Copierea originalului imprimat pe o singură față

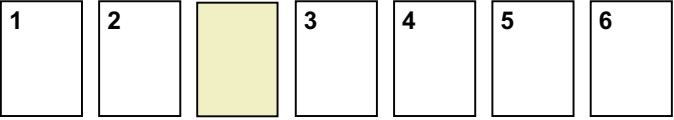
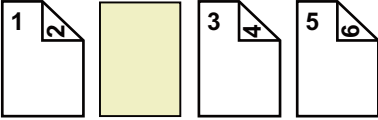
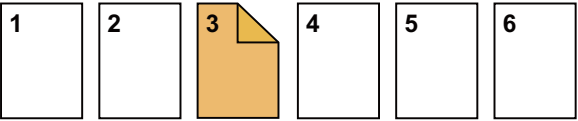
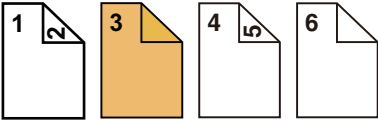
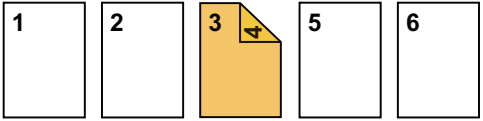
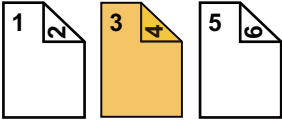
| Condiții de setare a colilor de inserție | Copii rezultate | |
|--|--|--|
| | Inserați o coală de inserție în modul de copiere față simplă. | Inserați o coală de inserție în modul de copiere față-verso. |
| Necopiată |  <p>Inserează coală de inserție între a doua și a treia pagină a copiilor.</p> |  |
| copie față |  <p>Realizează o copie pe o singură față a paginii trei a originalului pe o coală de inserție.</p> |  |
| Copie față-verso |  <p>Realizează o copie față-verso a paginilor trei și patru ale originalului pe o coală de inserție.</p> |  |

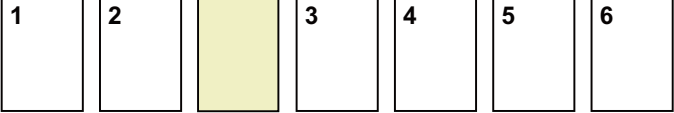
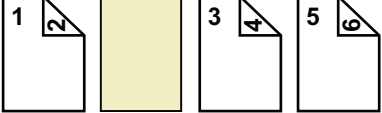
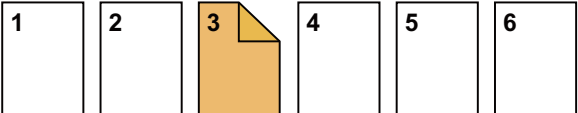
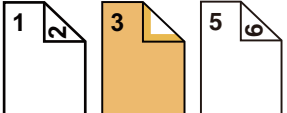
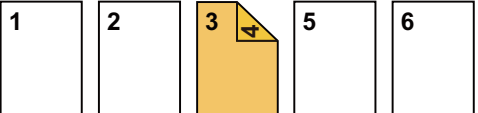
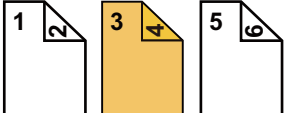

Copierea originalului imprimat față-verso

| Condiții de setare a colilor de inserție | Copii rezultate | |
|--|---|---|
| | Inserați o coală de inserție în modul de copiere față simplă. | Inserați o coală de inserție în modul de copiere față-verso. |
| Necopiată |  <p>Inserează coală de inserție între a doua și a treia pagină a copiilor.</p> |  |
| copie față |  <p>Realizează o copie pe o singură față a paginii trei a originalului pe o coală de inserție.</p> |  <p>* A patra pagină a originalului nu se copiază.</p> |
| Copie față-verso |  <p>Realizează o copie față-verso a paginilor trei și patru ale originalului pe o coală de inserție.</p> |  |



- Coperțile/inserțiile nu pot fi selectate în modul simplu.
- Înainte de a utiliza funcția coperti/inserții, încărcați colile de inserție în tavă.
- Dacă selectați funcția coperti/inserții, plasați originalele în tava de alimentare a documentelor, selectați copierea față simplă și copierea față-verso și selectați numărul de copii și orice alte setări de copiere dorite. După efectuarea acestor setări, efectuați procedura de selectare coperti/inserții.
- Formatul colii de inserție trebuie să fie același cu formatul copiei.
- Se pot insera până la 100 de coli de inserție.



- Sticla pentru documente nu este disponibilă pentru această funcție.
- Țineți cont de faptul că două coli de inserție nu se pot insera pe aceeași pagină.
- Atunci când efectuați copierea față-verso pe originale imprimate față-verso, o coală de inserție nu poate fi inserată între părțile față și verso ale unui original.
- Această funcție nu poate fi utilizată în combinație cu funcția de capsare pe mijloc.



1

Puneți originalul în tava de alimentare cu documente a alimentatorului de documente.

[ALIMENTATORUL AUTOMAT DE DOCUMENTE \(pagina 1-36\)](#)

2

Atingeți scurt tasta [Altele] și apoi tasta [Copertă/ Inserături].

3

Atingeți fila [Inserare coală].

4

Atingeți scurt tasta [Inserare tip A] și tasta de afișare a paginii inserate.

Setările de inserare de tip B până la H sunt aceleași ca setările de inserare de tip A.

5

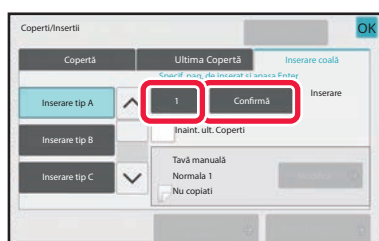

Introduceți numărul paginii pe care doriți să-l inserați pe o coală de inserție utilizând tastele numerice și apoi apăsați pe [Confirmă].

Numărul total de coli de inserție se afișează lateral față de tasta [Confirmă]. Repetați acești pași pentru numărul colilor de inserție.

După finalizarea setărilor, atingeți tasta [OK].



- **Dacă ați introdus un număr incorect al paginii de inserție:**

Atingeți scurt tasta [Aspect pagină] și schimbați pagina.

[VERIFICAREA, EDITAREA ȘI ȘTERGEREA ASPECTULUI DE PAGINĂ AL COPERTILOR ȘI COLILOR DE INSERȚIE \(ASPECT PAGINĂ\) \(pagina 3-137\)](#)

- **Pentru a revoca setarea Inserare coală:**

Atingeți tasta [Anulați tot].

6

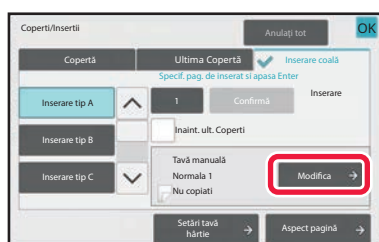

Atingeți tasta [Modifica].



7

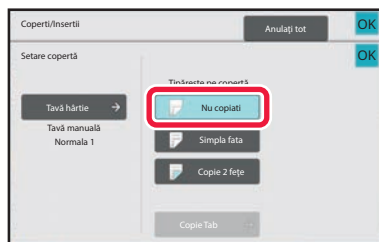

Atingeți scurt tasta [Nu copiat], când introduceți numai coala de inserție de tip A.

Atunci când realizați o copie pe o coală de inserție de tip A, atingeți scurt tasta [Simpla fata] sau [Copie 2 fețe].

Dacă ați selectat [Copie 2 fețe], atingeți scurt tasta [Carte] sau [Tablet] pentru îndosărierea inserțiilor.

După finalizarea setărilor, atingeți tasta [OK].



- **Pentru a modifica o coală de inserție:**

Atingeți scurt tasta [Tavă hârtie] și selectați tava cu colile de inserție încărcate.

- Pentru a copia pe hârtie cu index, atingeți scurt tasta [Copiere index].

[COPIEREA CAPTURILOR PE HÂRTIA CU INDEX \(COPIERE CU INDEX\) \(pagina 3-140\)](#)



- Atunci când copiați pe ambele fețe ale unei coli de inserție, nu puteți utiliza coli de etichete, filme transparente sau hârtie cu index pentru inserție. Dacă nu se continuă copierea, se poate insera hârtie cu index.

- **Pentru a revoca toate setările:**

Atingeți tasta [CA].

8

Atingeți scurt tasta [Culoare Start] sau [A/N Start] pentru a începe copierea.



VERIFICAREA, EDITAREA ȘI ȘTERGEREA ASPECTULUI DE PAGINĂ AL COPERTILOR ȘI COLILOR DE INSERȚIE (ASPECT PAGINĂ)



Editarea de conținuturi diferă între copertile înregistrate și colile de inserție, conform exemplului de mai jos.

- Pentru "Capac hârtie", puteți modifica setările, cum ar fi tip hârtie, copiere/nu se copiază, față simplă și față-verso.
- Pentru "Inserare", puteți modifica numai numărul paginii pe care doriți să-l inserați pe o coală de inserție.

1

Atingeți scurt tasta [Altele] și apoi tasta [Copertă/ Inserături].

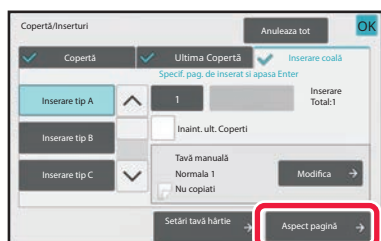
2

Atingeți tasta [Aspect pagină].

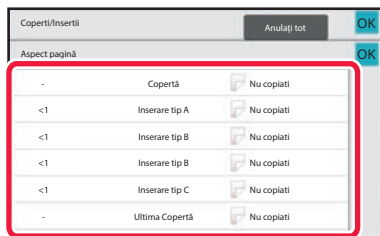

Dacă setările pentru coperti sau coli de inserție nu sunt configurate, tasta [Aspect pagină] este dezactivată.

3

Verificați aspectul paginii.

Pentru a ieși din această activitate după verificarea aspectului paginii, atingeți scurt tasta [OK].

Pentru a edita sau șterge, atingeți scurt tasta corespunzătoare. Pentru ștergere, atingeți scurt tasta [Șterge].

Pentru editare, atingeți scurt tasta [Modifică].

Când se setează inserția consecutivă a diferitelor tipuri de inserții pe aceeași pagină, puteți să atingeți [Ordine de înlocuire inserții] pe panoul de acțiuni pentru a modifica ordinea.

4

Modificați setările pentru coperti sau coli de inserție.

Pentru copertă, puteți modifica modul de copiere.

Puteți modifica numărul paginii pe care doriți să-l introduceți într-o coală de inserție.

După finalizarea setărilor, atingeți tasta [OK].



INTRODUCEREA COLILOR DE INSERȚIE ÎNTRE FILME TRANSPARENTE (INSERARE FOLII TRANSPARENTE)

Când copiați pe film transparent, s-ar putea ca foile să se lipească unele de altele datorită electricității statice. Funcția de inserare a filmului transparent poate fi utilizată pentru a insera automat coli de hârtie între fiecare coală a filmului transparent, facilitând manevrarea acestora.

De asemenea, puteți copia coli de inserție.

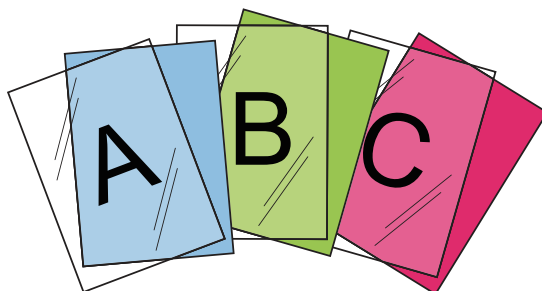

- Inserțiile de transparență nu pot fi selectate în modul simplu.
- Când efectuați o copiere față-verso, puteți utiliza numai modul "2-Fețe→1-Fața".



- În acest mod nu puteți selecta numărul de copii.
- Filmul transparent trebuie să fie încărcat în tava manuală.

1

Plasați filmul transparent cu fața în jos în tava manuală și încărcați colile de film transparent.

După încărcarea filmului transparent, configurați setările tăvii manuale.
[EFECTUAREA COPIILOR UTILIZÂND TAVA MANUALĂ \(pagina 3-40\)](#)

2

Așezați originalul.

Puneți originalul în tava de alimentare cu documente a alimentatorului automat de documente sau pe geamul pentru documente.

[ALIMENTATORUL AUTOMAT DE DOCUMENTE \(pagina 1-36\)](#)
[GEAMUL PENTRU DOCUMENTE \(pagina 1-42\)](#)

3

Atingeți scurt tasta [Altele] și apoi tasta [Inserare transparente].



4

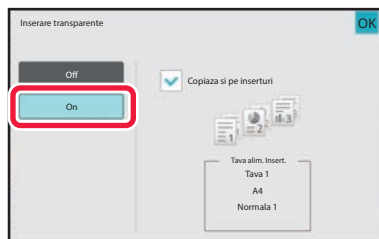

Atingeți tasta [On].

Atunci când realizați o copie pe coli de inserție, atingeți scurt caseta de selecție [Copiaza si pe inserturi] pentru a seta la .

După finalizarea setărilor, atingeți tasta [OK].



- **Pentru a revoca setarea inserțiilor transparente:**

Atingeți tasta [Off].

- **Pentru a revoca toate setările:**

Atingeți tasta [CA].

5

Atingeți scurt tasta [Culoare Start] sau [A/N Start] pentru a începe copierea.



FUNCȚII PENTRU UTILIZĂRI SPECIFICE

COPIEREA CAPTURILOR PE HÂRTIA CU INDEX (COPIERE CU INDEX)

Încărcați o coală cu index pe pagina manuală și realizați o copie pe un index.

Pregătiți originale pentru legende care se potrivesc cu pozițiile fielor.

Imaginea va fi deplasată cu lungimea indexului.

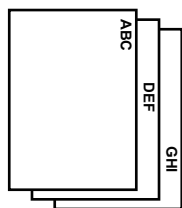

Pregătiți originale care corespund pozițiilor de indexare.

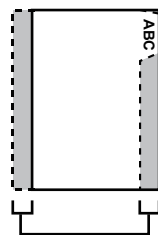

Pregătiți originale care corespund pozițiilor de indexare.

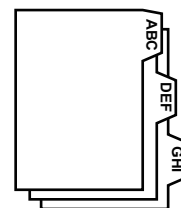

Relație dintre originale și hârtia cu index

Copierea indexului cu legare la stânga

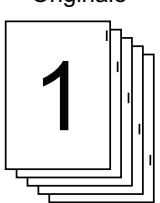
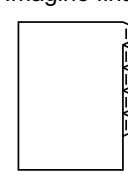
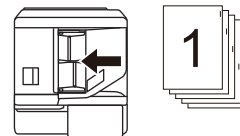
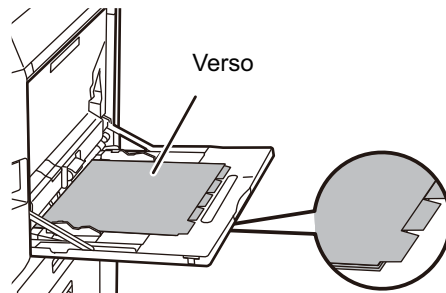
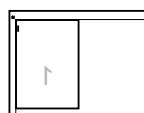
| Originale | Plasarea originalilor | Încărcarea hârtiei cu index |
|--|--|---|
| <p>Originale</p>  <p>Imagine finală</p>  | <p>Tava de alimentare cu documente</p>  <p>Introduceți originalele astfel încât marginea care nu conține text indexat să intre prima.</p> |  <p>Verso</p> <p>Încărcați hârtia cu index astfel încât indexul de pe prima coală să fie îndreptat către dvs.</p> |
| | <p>Geamul pentru documente</p>  <p>Introduceți hârtia astfel încât marginea care conține textul indexat să se afle în partea stângă.</p> | |

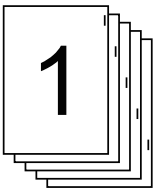
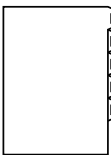
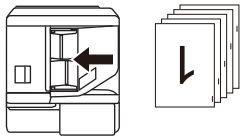
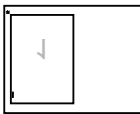
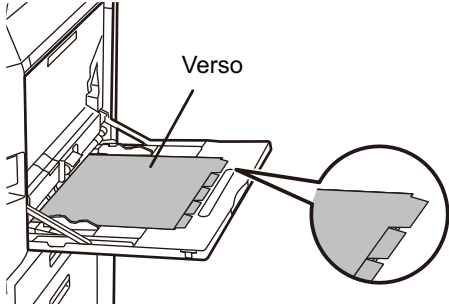

Copierea indexului cu legare la dreapta

| Originale | Plasarea originalelor | Încărcarea hârtiei cu index |
|--|--|---|
| <p>Originale</p>  <p>Imagine finală</p>  | <p>Tava de alimentare cu documente</p>  <p>Introducere originalului astfel încât marginea care nu conține text indexat să intre prima.</p> <p>Geamul pentru documente</p>  <p>Introducere hârtiei astfel încât marginea care conține textul indexat să se afle în partea stângă.</p> |  <p>Încărcați hârtia cu index astfel încât indexul de pe prima coală să nu fie îndreptat către dvs.</p> |



- Copierea indexului nu poate fi selectată în modul simplu.
- Înainte de scanarea originalului, trebuie să fie specificat Copiere index.

1

Atingeți tasta [Altele] și tasta [Copiere index].

2

Atingeți tasta [On].

3

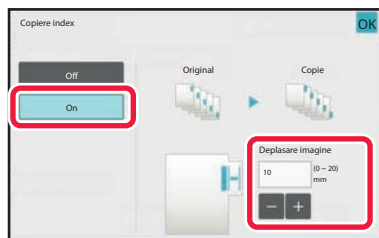
**Setează o lățime de deplasare a imaginii (lățime index).**

- Atingeți scurt afișajul valorilor numerice indicând lățimea de deplasare a marginii și introduceți lățimea de deplasare utilizând taste numerice.
- După efectuarea setărilor, atingeți scurt tastele [OK] și [Înapoi] în ordine.



Pentru a revoca setarea Copiere cu index:
Atingeți tasta [Off].



4

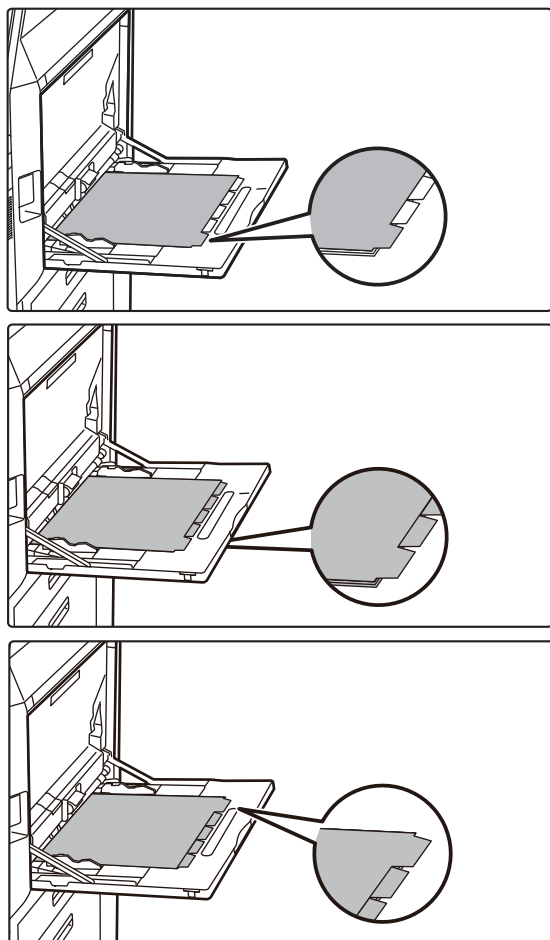

Încărcați hârtia cu index.

Atunci când utilizați tava manuală, plasați hârtia cu partea imprimată în jos.

Plasați hârtia în așa fel încât părțile cu indexuri să intre în echipament la sfârșit.

După încărcarea hârtiei cu index în tava manuală, configurați setările tăvii manuale conform instrucțiunilor din "[EFECTUAREA COPIILOR UTILIZÂND TAVA MANUALĂ \(pagina 3-40\)](#)".

Copierea indexului cu legare la stânga

Așezați hârtia cu index cu partea 2 în sus, iar indexul de pe prima coală se află pe partea apropiată.

Copierea indexului cu legare la dreapta

Așezați hârtia cu index cu partea 2 în sus, iar indexul de pe prima coală se află pe verso.



Lățimea hârtiei cu index poate fi lățimea A4 (210 mm) plus 20 mm (sau 8-1/2" x 11" hârtie (8-1/2") plus 5/8").

5

Așezați originalul și atingeți scurt tasta [Previzualiz.].

Puneți originalul în tava de alimentare cu documente a alimentatorului automat de documente sau pe geamul pentru documente.

[ALIMENTATORUL AUTOMAT DE DOCUMENTE \(pagina 1-36\)](#)

[GEAMUL PENTRU DOCUMENTE \(pagina 1-42\)](#)



Pentru a revoca toate setările:

Atingeți tasta [CA].

6

Atingeți scurt tasta [Culoare Start] sau [A/N Start] pentru a începe copierea.



REALIZAREA UNEI COPII CU FORMATUL POSTER (MĂRIRE REPETATĂ PAGINĂ)

Această funcție copiază separat imaginea mărită a originalului pe mai multe coli.

De exemplu, un original de dimensiune A4 (8-1/2" x 11") poate fi mărit pe 8 coli de hârtie A3 (11" x 17").

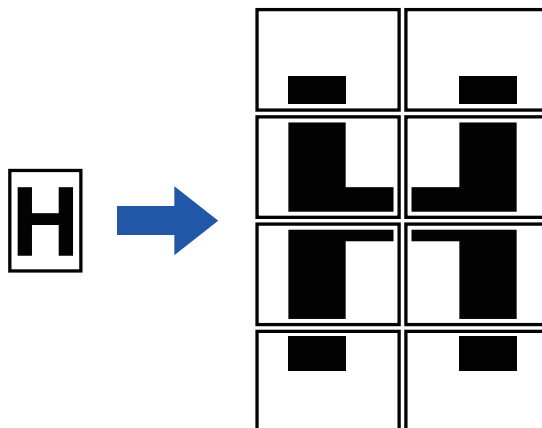

- Funcția de Mărire repetare pagină nu poate fi selectată în modul simplu.
- Trebuie să selectați Mărire repetare pagină înainte de a scana originalul.
- Plasați un original pe geamul pentru documente.
- Când se selectează opțiunea Mărire repetare pagină, orientarea imaginii se schimbă la Verticală.
- Suprapunerea secțiunilor unei imagini
 - Va exista o margine în jurul muchiilor fiecărei copii.
 - Zonele de suprapunere a copiilor se vor crea la muchia de început și de sfârșit a fiecărei copii.
- Formatul hârtiei, numărul de coli necesare pentru imaginea mărită și raportul sunt selectate automat în funcție de formatul original selectat și de formatul de mărire. (Formatul hârtiei și raportul nu pot fi selectate manual.)

1

Atingeți tasta [Altele] și tasta [Mărire repetare pag.].

2

Selectați fila [AB] sau [Inch] pentru concordanță cu formatul original al copiei în format poster și apăsați pe tasta corespunzătoare formatului originalului.

Apăsarea tastei formatului originalului are ca rezultat afișarea dimensiunii de mărire, a formatului de hârtie pentru copiere și a numărului de coli disponibile.



3

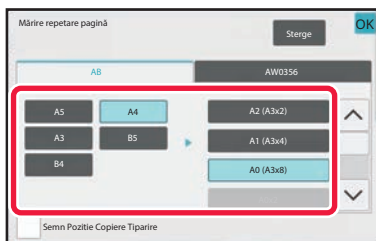

Atingeți scurt tasta formatului la care doriți să măriți originalul.

Se afișează orientarea imaginii.

După finalizarea setărilor, atingeți tasta [OK].



Atunci când imprima imaginea de copiat sau chenarul, setați caseta de selectare [Semn Pozitie Copiere Tiparire] la .



• **Pentru a revoca setarea Mărire repetare pagină:**

Atingeți tasta [Sterge].

Chiar dacă funcția Mărire repetare pagină este revocată, raportul selectat în mod automat va fi păstrat.

• **Pentru a readuce raportul la 100%:**

Apăsați pe tasta [Copy Ratio] de pe ecranul de bază pentru a afișa meniul raportului și apoi pe tasta [100%].

4

Plasați originalul pe geamul pentru documente în funcție de orientarea afișată pe ecran.

5

Atingeți scurt tasta [Culoare Start] sau [A/N Start] pentru a începe copierea.



COPIEREA UNEI IMAGINI ÎN OGLINDĂ (IMAGINE ÎN OGLINDĂ)

Această funcție copiază prin inversarea originalului în imaginea în oglindă.

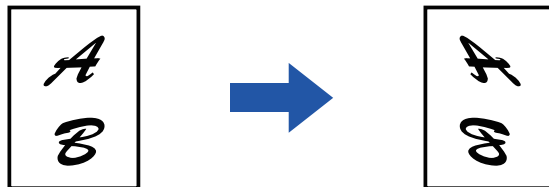

- Funcția de imagine în oglindă nu poate fi selectată în modul simplu.
- Înainte de a scana un original, specificați Imagine în oglindă.

1

Atingeți tasta [Altele] și tasta [Imag. in oglindă].

Va apărea o bifă pe pictogramă.
După finalizarea setărilor, atingeți tasta [OK].



Pentru a revoca setarea imagine în oglindă:
Atingeți scurt tasta [Imag. in oglindă] pentru a o debifa.

2

Așezați originalul.

Puneți originalul în tava de alimentare cu documente a alimentatorului automat de documente sau pe geamul pentru documente.

[ALIMENTATORUL AUTOMAT DE DOCUMENTE \(pagina 1-36\)](#)

[GEAMUL PENTRU DOCUMENTE \(pagina 1-42\)](#)

3

Atingeți scurt tasta [Culoare Start] sau [A/N Start] pentru a începe copierea.



FUNCȚII DE AJUSTARE A CULORII ȘI DENSITĂȚII

INVERSAREA ALBULUI ȘI NEGRULUI ÎNTR-O COPIE (IMAGINE ÎN NEGATIV)

Această funcție este utilizată pentru a inversa negrul cu albul într-o copie pentru a crea un negativ al imaginii. Această funcție poate fi utilizată numai pentru copierea alb-negru.

Originalele cu suprafețe mari negre (care utilizează o cantitate mare de toner) pot fi copiate folosind funcția Inversare Alb/Negru pentru a reduce consumul de toner.

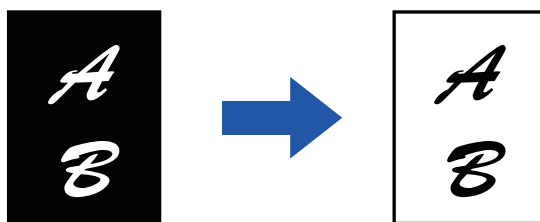

- Inversarea A/N nu poate fi selectată în modul simplu.
- Inversarea A/N trebuie specificată înainte de scanarea originalului.
- Când funcția este selectată, setarea "Tip Expunere/Original" pentru ajustarea expunerii se va modifica automat în "Text".
- Această funcție nu este disponibilă în anumite țări și regiuni.



Atunci când această funcție este selectată, nu puteți utiliza tasta [Culoare Start].



1

Atingeți tasta [Altele] și tasta [Imag. in neg.].

Va apărea o bifă pe pictogramă.

După efectuarea setărilor, atingeți scurt tasta [Înapoi].



Pentru a revoca setarea Imagine în negativ:

Atingeți scurt tasta [Imag. in neg.] pentru a o debifa.

2

Așezați originalul.

Puneți originalul în tava de alimentare cu documente a alimentatorului automat de documente sau pe geamul pentru documente.

[ALIMENTATORUL AUTOMAT DE DOCUMENTE \(pagina 1-36\)](#)

[GEAMUL PENTRU DOCUMENTE \(pagina 1-42\)](#)



Pentru a revoca toate setările:

Atingeți tasta [CA].

3

Atingeți scurt tasta [A/N Start] pentru a începe copierea.



AJUSTAREA SIMPLĂ A CALITĂȚII IMAGINII (AJUSTARE CALITATE IMAGINE RAPIDĂ)

Puteți să ajustați cu ușurință culoarea și conturul imaginilor și textului.



- Funcția de Ajustare calitate imagine rapidă nu poate fi selectată în modul simplu.
- Trebuie să selectați Ajustare calitate imagine rapidă înainte de a scana originalul.

1

Atingeți tasta [Altele] și tasta [Ajustare calitate imagine rapida].

2

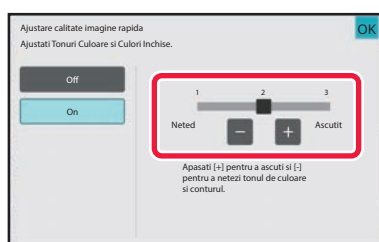

Atingeți scurt sau glisați cursorul pentru a regla calitatea imaginii.

După finalizarea setărilor, atingeți tasta [OK].



Pentru a revoca setarea Ajustare calitate imagine rapidă:
Atingeți tasta [Off].

3

Așezați originalul.

Puneți originalul în tava de alimentare cu documente a alimentatorului automat de documente sau pe geamul pentru documente.

[ALIMENTATORUL AUTOMAT DE DOCUMENTE \(pagina 1-36\)](#)

[GEAMUL PENTRU DOCUMENTE \(pagina 1-42\)](#)



Pentru a revoca toate setările:
Atingeți tasta [CA].

4

Atingeți scurt tasta [Culoare Start] sau [A/N Start] pentru a începe copierea.



AJUSTAREA CULORILOR ROȘU/VERDE/ALBASTRU ÎN COPII (AJUSTARE RGB)

Această caracteristică este utilizată pentru a accentua sau diminua oricare dintre cele trei componente cromatice R (roșu), G (verde) sau B (albastru).

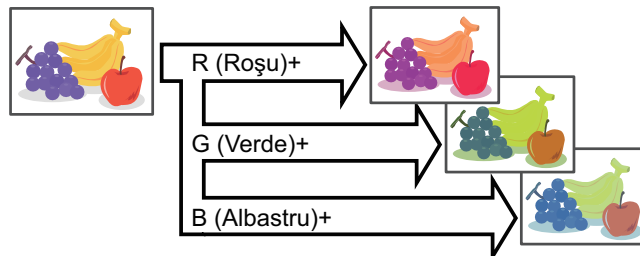

- RGB nu se poate selecta în modul simplu.
- RGB trebuie specificate înainte de scanarea originalului.

1

Atingeți tasta [Altele] și tasta [Ajustare RGB].

2

Atingeți scurt tasta corespunzătoare culorii pe care doriți să o ajustați.

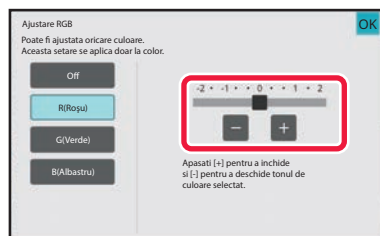
3

Atingeți scurt   sau glisați cursorul pentru a regla culoarea.

După finalizarea setărilor, atingeți tasta [OK].



- Puteți regla o singură culoare. (Dacă reglați o culoare și apoi atingeți scurt o altă culoare, ajustarea primei culori este anulată.)
- **Pentru a revoca setarea de ajustare a RGB:**
Atingeți tasta [Off].



4

Așezați originalul.

Puneți originalul în tava de alimentare cu documente a alimentatorului automat de documente sau pe geamul pentru documente.

[ALIMENTATORUL AUTOMAT DE DOCUMENTE \(pagina 1-36\)](#)

[GEAMUL PENTRU DOCUMENTE \(pagina 1-42\)](#)



Pentru a revoca toate setările:

Atingeți tasta [CA].

5

Atingeți scurt tasta [Culoare Start] pentru a începe copierea.



REGLAREA CLARITĂȚII UNEI IMAGINI (CLARITATE)

Această funcție ajustează claritatea pentru a face imaginea mai clară sau mai puțin clară.

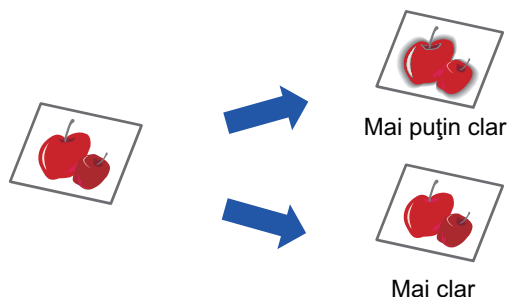

- Claritatea nu poate fi selectată în modul simplu.
- Claritatea trebuie specificată înainte de scanarea originalului.

1

Atingeți tasta [Altele] și tasta [Claritate].

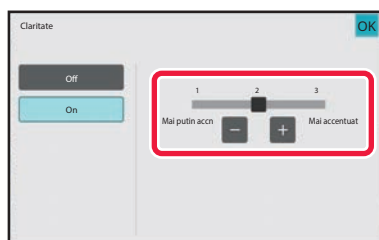
2

Atingeți scurt   sau glisați cursorul pentru a regla claritatea.

Selectați [Mai accentuat] pentru contururi mai clare sau [Mai puțin accn] pentru contururi mai puțin clare. După finalizarea setărilor, atingeți tasta [OK].



Pentru a anula setarea de claritate:
Atingeți tasta [Off].

3

Așezați originalul.

Puneți originalul în tava de alimentare cu documente a alimentatorului automat de documente sau pe geamul pentru documente.

[ALIMENTATORUL AUTOMAT DE DOCUMENTE \(pagina 1-36\)](#)

[GEAMUL PENTRU DOCUMENTE \(pagina 1-42\)](#)



Pentru a revoca toate setările:
Atingeți tasta [CA].

4

Atingeți scurt tasta [Culoare Start] sau [A/N Start] pentru a începe copierea.



REGLAREA CULORII (BALANȚĂ DE CULORI)

Puteți să ajustați culoarea, tonul și densitatea copiilor.

Utilizați fila [Culoare] pentru setările referitoare la copiile color sau fila [A/N] pentru setările referitoare la copiile alb-negru.

Dacă selectați fila [Culoare], densitățile culorilor galben, magenta, cyan și negru sunt împărțite în trei game, iar dvs. puteți ajusta densitatea pentru fiecare gamă. Dacă este necesar, puteți să ajustați toate cele trei game de densitate odată.

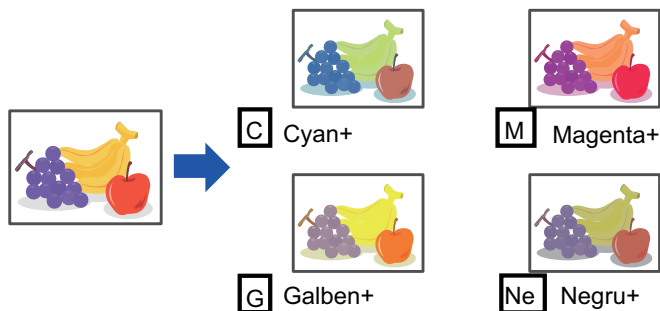

- Balanța de culori nu se poate selecta în modul simplu.
- Balanța de culori trebuie specificată înainte de scanarea originalului.

1

Atingeți tasta [Altele] și tasta [Echilibrare culoare].

2

Atingeți fila corespunzătoare modului pe care doriți să îl ajustați.



3

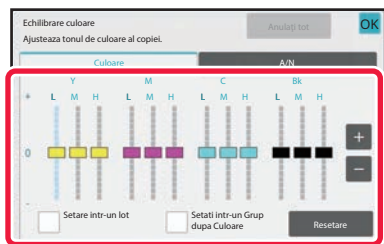

Atingeți scurt tasta **- +** sau glisați cursorul pentru a regla balanța de culori.

- Dacă doriți să ajustați fiecare culoare individual în fila [Culoare], setați caseta de selectare [Setare într-un lot] la .
- Dacă doriți să ajustați în continuare fiecare gamă a fiecărei culori, setați caseta de selectare [Setati într-un Grup dupa Culoare] la .
- Pentru a ajusta fiecare gamă în fila [A/N], setați caseta de selectare [Setare într-un lot] la .
- Pentru a ajusta un cursor individual cu tastele **- +**, atingeți cursorul pe care doriți să-l ajustați și atingeți scurt tastele **- +**.
- După finalizarea setărilor, atingeți tasta [OK].



Pentru a readuce balansul de culoare din fila curentă la balansul implicit:

Atingeți tasta [Resetare].

Valorile tuturor gradațiilor reglate curent vor reveni la valorile implicite ale balanței de culori.

4

Așezați originalul.

Puneți originalul în tava de alimentare cu documente a alimentatorului automat de documente sau pe geamul pentru documente.

[ALIMENTATORUL AUTOMAT DE DOCUMENTE \(pagina 1-36\)](#)

[GEAMUL PENTRU DOCUMENTE \(pagina 1-42\)](#)

5

Atingeți scurt tasta [Culoare Start] sau [A/N Start] pentru a începe copierea.



AJUSTAREA LUMINOZITĂȚII UNEI COPII (LUMINOZITATE)

Această funcție ajustează luminozitatea unei imagini color a copiei.



- Luminozitatea nu poate fi selectată în modul simplu.
- Luminozitatea trebuie specificată înainte de scanarea originalului.

1

Atingeți tasta [Altele] și tasta [Luminozitate].

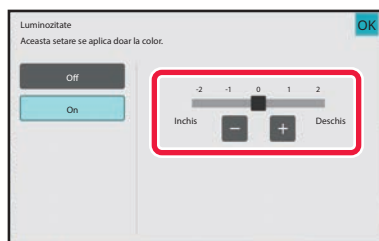
2

Atingeți scurt tasta **- +** sau glisați cursorul pentru a regla luminozitatea.

După efectuarea setărilor, atingeți tastele [OK] și [Inapoi] în ordine.



Pentru a revoca setarea luminozitate:
Atingeți tasta [Off].

3

Așezați originalul.

Puneți originalul în tava de alimentare cu documente a alimentatorului automat de documente sau pe geamul pentru documente.

[ALIMENTATORUL AUTOMAT DE DOCUMENTE \(pagina 1-36\)](#)

[GEAMUL PENTRU DOCUMENTE \(pagina 1-42\)](#)



Pentru a revoca toate setările:
Atingeți tasta [CA].

4

Atingeți scurt tasta [Culoare Start] pentru a începe copierea.



REGLAREA INTENSITĂȚII UNEI COPII (INTENSITATE)

Această funcție ajustează intensitatea (saturația) unei imagini color a copiei.



- Intensitatea nu poate fi selectată în modul simplu.
- Trebuie să selectați Intensitate înainte de a scana originalul.



Această funcție nu poate fi combinată cu funcția [Copia copiei] sau [Intensificare ton culoare] din Expunere.

1

Atingeți tasta [Altele] și tasta [Intensitate].

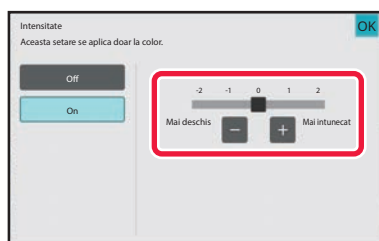
2

Atingeți tasta **- + sau glisați cursorul pentru a regla intensitatea.**

După efectuarea setărilor, atingeți scurt tastele [OK] și [Înapoi].



Pentru a revoca setarea Intensitate::
Atingeți tasta [Off].

3

Așezați originalul.

Puneți originalul în tava de alimentare cu documente a alimentatorului automat de documente sau pe geamul pentru documente.

[ALIMENTATORUL AUTOMAT DE DOCUMENTE \(pagina 1-36\)](#)

[GEAMUL PENTRU DOCUMENTE \(pagina 1-42\)](#)



Pentru a revoca toate setările:
Atingeți tasta [CA].

4

Atingeți scurt tasta [Culoare Start] pentru a începe copierea.



FUNCȚII DE COPIERE UTILE

ÎNTRERUPEREA COPIERII

Această funcție suspendă o operație în curs de desfășurare și tipărește în mod preferențial originalul specificat la întreruperea operației de copiere.

Când trebuie să efectuați o copie urgentă și echipamentul este ocupat cu o copiere de durată sau cu o altă activitate, utilizați funcția de întrerupere a copierii.



- Tasta [Intrerept] nu apare în timpul scanării unui original.
- În funcție de setările operației în curs, s-ar putea ca tasta [Intrerept] să nu apară.
- Funcția Întrerupere copiere nu poate fi utilizată în combinație cu următoarele funcții: Creare activitate, Copiere în tandem, Carte de vizită, Mărire repetare pagină, Numărare original, Copie de probă, Setare previzualizare și Divizare carte.
- Dacă utilizați geamul pentru document pentru întreruperea copierii, nu veți putea selecta funcția Tip Carte, funcția Coperți/Inserturi sau setarea N-Up.
Dacă aveți nevoie de oricare dintre aceste funcții, utilizați alimentatorul automat de documente.

1

Atingeți tasta [Intrerept].

Apare ecranul modului de întrerupere.



Dacă se specifică autentificarea utilizatorilor:

Atingeți scurt tasta [Intrerept] pentru a afișa ecranul Autentificare Utilizator. Introduceți numele de conectare și parola pentru autentificarea utilizatorului.

2

Așezați originalul.

Puneți originalul în tava de alimentare cu documente a alimentatorului automat de documente sau pe geamul pentru documente.

[ALIMENTATORUL AUTOMAT DE DOCUMENTE \(pagina 1-36\)](#)

[GEAMUL PENTRU DOCUMENTE \(pagina 1-42\)](#)

3

Configurați setările de copiere.



Pentru revoca o copiere întreruptă, apăsați pe tasta [Anuleaza].



4

Atingeți scurt tasta [Culoare Start] sau [A/N Start] pentru a începe copierea întreruptă.

Când funcția de întrerupere a copierii este finalizată, operația întreruptă este reluată.



Funcția de întrerupere a copierii nu afișează examinarea originalului scanat.



TRANSMITEREA DATELOR ÎN TIMPUL COPIERII

Această funcție vă permite să transmiteți un fax în timpul efectuării unei copieri, un e-mail cu imagine atașată sau să salvați date într-un director de rețea.



Dacă trebuie să memorați destinația în agendă în prealabil.

[STOCAREA ADRESELOR PRIN INTRODUCERE DIRECTĂ \(pagina 6-19\)](#)

Transmiterea fax și de imagine pornește imediat după copiere și se utilizează aceleași setări ca la copiere. Totuși, este posibil ca unele funcții să nu asigure aceleași rezultate ca la copiere.

1

Atingeți scurt tasta [Detaliu] pentru a trece în modul normal.

[MODUL SIMPLU \(pagina 3-3\)](#)

2

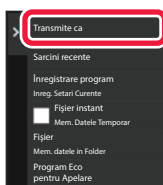

Atingeți [Transmite ca si tiparitura] pe panoul de acțiuni.

3

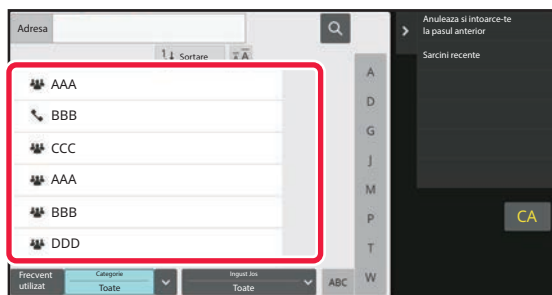

Selectați un destinatar din agendă.

[Selectarea "Contacte" sau "Grup" \(pagina 6-16\)](#)

După ce ați selectat un destinatar, atingeți scurt tasta [Introducere Adresa].



- Nu puteți utiliza tastatura virtuală pentru a introduce o adresă. Dacă nu găsiți destinatarul în agendă, introduceți-l în agendă.
- Nu poate fi selectată o adresă de fax prin Internet.

4

Așezați originalul.

Puneți originalul în tava de alimentare cu documente a alimentatorului automat de documente sau pe geamul pentru documente.

[ALIMENTATORUL AUTOMAT DE DOCUMENTE \(pagina 1-36\)](#)

[GEAMUL PENTRU DOCUMENTE \(pagina 1-42\)](#)



5

Setați fiecare element de copiat, după cum este necesar.

Aceste setări de copiere se utilizează pentru transmiterea fax. Totuși, este posibil ca unele setări să nu fie disponibile la funcție.



Puteți examina originalul scanat atingând scurt tasta [Previzualiz.].

6

Atingeți scurt tasta [Culoare Start] sau [A/N Start] pentru a începe copierea.

După copiere, transmiterea începe.



După copiere, nu puteți examina setările înainte de transmitere.

ACTIVITĂȚI DE COPIERE

Dacă apăsați pe afișajul stării activității, activitățile se afișează într-o listă. Pentru a verifica starea unei activități de copiere, atingeți scurt fila [Tipărire].

Când doriți să opriți sau să ștergeți activități sau să realizați procesare prioritară, citiți "[OPRIREA/ȘTERGEREA UNEI ACTIVITĂȚI. PROCESAREA PRIORITARĂ ȘI VERIFICAREA STĂRII \(pagina 2-63\)](#)".

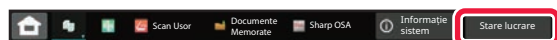



PROGRAME

Programele sunt setate din ecranul principal al modului normal.

[MODUL SIMPLU \(pagina 3-3\)](#)



Programele nu pot fi stocate în modul ușor.

MEMORAREA UNUI PROGRAM

Această setare memorează setările de copiere colectiv, ca pe un program. Programul memorat poate fi preluat prin utilizarea unei operații simple.

Pentru informații privind preluarea unui program, consultați "[REGĂSIREA UNUI PROGRAM \(pagina 3-163\)](#)".

De exemplu, să presupunem că desene în CAD de dimensiunea A3 (11" x 17") sunt copiate o dată pe lună pentru arhivare, utilizându-se următoarele setări:

- Desenele în cad cu dimensiunea A3 (11" x 17") sunt reduse la dimensiunea A4 (8-1/2" x 11").
- Pentru a reduce la jumătate cantitatea de hârtie utilizată, este utilizată funcția de copiere față-verso.
- Deplasare margine se utilizează pentru a permite perforarea unei margini pentru îndosariere.

Schițe CAD de dimensiune A3
(11" x 17")

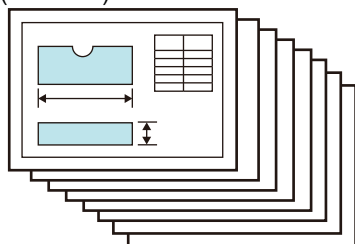

Copie

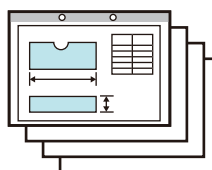



| Când nu este stocat un program de activități | Când este stocat un program de activități |
|--|---|
| <p>Setați reducerea de la A3 (11" x 17") la A4 (8-1/2" x 11")</p> <p>↓</p> <p>Modificați setarea de expunere.</p> <p>↓</p> <p>Setați copierea față-verso.</p> <p>↓</p> <p>Setați marginile.</p> <p>↓</p> <p>Setează setările de perforare.</p> <p>↓</p> <p>Atingeți scurt tasta [Culoare Start] sau [A/N Start].</p> | <p>Preluati programul stocat.</p> <p>↓</p> <p>Atingeți scurt tasta [Culoare Start] sau [A/N Start].</p> |
| <p>În fiecare lună, la copierea acestor desene se consumă timp prețios, necesar pentru selectarea setărilor de mai sus. În plus, ocazional se produc erori la selectarea setărilor, astfel încât unele copii trebuie refăcute.</p> | <p>Setările sunt stocate într-un program, astfel încât acestea pot fi selectate prin apăsarea unei taste. Acest lucru este simplu și nu consumă timp. În plus, setările sunt stocate la un loc, astfel încât să nu poată apărea erori și, prin urmare, nu va fi necesar să refaceți copii din cauza erorilor de setare.</p> |



- Pot fi stocate până la 48 de programe.
- Setările programului rămân înregistrate, chiar dacă alimentarea principală a fost oprită.
- Un program poate fi stocat și în ecranul principal sau într-un marcaj drept comandă rapidă; de aceea, este util să-l recuperați.

1

Specificați funcția de copiere care urmează să fie stocată.



În ecranul de bază, afișați [Înregistrare program] în panoul de acțiuni.

2

Atingeți [Înregistrare program] pe panoul de acțiuni.



3

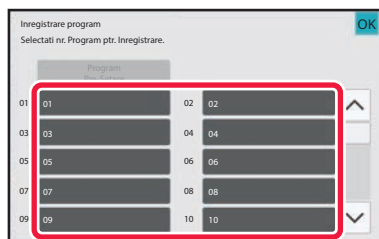

Atingeți scurt o tastă neutilizată.

Se afișează color o tastă cu un program memorat. Apăsați pe o tastă fără program memorat.



Dacă nu setați un nume pentru program, un număr de serie va fi alocat în mod automat drept nume.

4

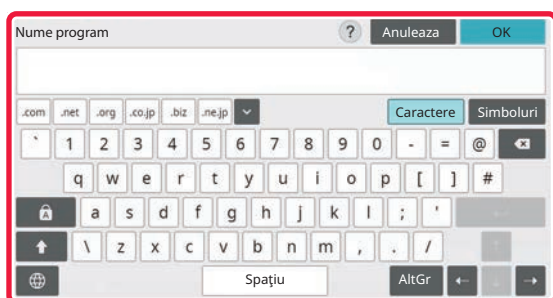

Setați un nume pentru program și atingeți scurt tasta [OK].

Apare un mesaj de completare a înregistrării.

5

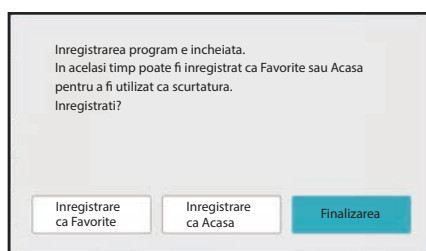

Selectați dacă programul va fi sau nu adăugat la ecranul principal sau la preferințe.

Pentru a specifica setări de imprimare, puteți selecta setarea corespunzătoare din textul presetat sau utiliza tastatura virtuală. De asemenea, puteți imprima numărul de serie al imprimării și identificatorul activității de cont.

După finalizarea setării, atingeți scurt tastele [OK] și [Inapoi] în ordine.



- Dacă autentificarea utilizatorului este activată, tasta de comandă rapidă pentru program se înregistrează în ecranul de pornire sau în preferința utilizatorului.
- Dacă autentificarea utilizatorului este dezactivată, apare ecranul de introducere a parolei administratorului. Procesul de înregistrare se încheie prin introducerea parolei administratorului.
- Numărul de copii nu poate fi stocat.



REGĂSIREA UNUI PROGRAM

1

Atingeți [Program apelare] pe panoul de acțiuni.

2

Atingeți scurt tasta corespunzătoare programului pe care doriți să-l preluați.



Puteți atinge [Inregistreaza in Favorite] sau [Inregistrare ca Acasa] în ecranul de acțiuni pentru a înregistra o tastă de comandă rapidă pentru programul selectat în preferință sau în ecranul principal.



ȘTERGEREA ȘI REDENUMIREA UNUI PROGRAM

Această secțiune explică modul de ștergere a setărilor de copiere dintr-un program și de redenumire a unui program.



Un program care este deja memorat nu poate fi șters.

Ștergerea unui program

1

Atingeți [Program apelare] pe panoul de acțiuni.

2

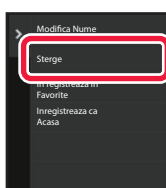

Atingeți [Șterge] pe panoul de acțiuni.

3

Atingeți scurt tasta corespunzătoare programului pe care doriți să-l ștergeți și apoi atingeți scurt tasta [Șterge].



Redenumirea unui program

1

Atingeți [Program apelare] pe panoul de acțiuni.

2

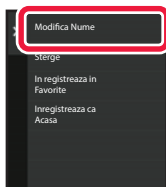

Atingeți [Modifica Nume] pe panoul de acțiuni.

3

Atingeți scurt tasta corespunzătoare programului dorit și redenumiți programul. Apoi atingeți scurt tasta [OK].

După finalizarea setărilor, atingeți tasta [OK].



IMPRIMANTĂ

FUNCȚIA DE IMPRIMANTĂ A ECHIPAMENTULUI

| | |
|---------------------------------|------------|
| FUNCȚIE IMPRIMANTĂ | 4-3 |
| Mediu Windows | 4-3 |
| Mediu macOS | 4-3 |

IMPRIMAREA ÎNTR-UN MEDIU WINDOWS

| | |
|---|-------------|
| PROCEDURĂ DE IMPRIMARE DE BAZĂ | 4-4 |
| ECRANUL CU SETĂRI PENTRU DRIVERUL IMPRIMANTEI/SECȚIUNEA ASISTENȚĂ | 4-6 |
| SELECTAREA HÂRTIEI | 4-8 |
| IMPRIMAREA PE PLICURI | 4-9 |
| IMPRIMARE CÂND ESTE ACTIVATĂ FUNCȚIA DE AUTENTIFICARE A UTILIZATORULUI | 4-10 |
| FUNCȚII UTILIZATE FRECVENT | 4-12 |
| SALVAREA SETĂRILOR ÎN MOMENTUL IMPRIMĂRII | 4-12 |
| UTILIZAREA SETĂRILOR SALVATE | 4-13 |
| MODIFICAREA SETĂRILOR IMPLICITE ALE DRIVERULUI IMPRIMANTEI | 4-14 |
| PARTAJAȚI SETĂRILE PREFERATE ÎNTRE SERVER ȘI CLIENT | 4-15 |

IMPRIMAREA ÎNTR-UN MEDIU macOS

| | |
|---|-------------|
| PROCEDURĂ DE IMPRIMARE DE BAZĂ | 4-17 |
| SELECTAREA HÂRTIEI | 4-19 |
| IMPRIMAREA PE PLICURI | 4-20 |
| IMPRIMARE CÂND ESTE ACTIVATĂ FUNCȚIA DE AUTENTIFICARE A UTILIZATORULUI | 4-21 |

FUNCȚII UTILIZATE FRECVENT

| | |
|---|-------------|
| SELECTAREA MODULUI COLOR | 4-23 |
| SELECTAREA REZOLUȚIEI | 4-26 |
| IMPRIMARE FAȚĂ-VERSO | 4-27 |
| ÎNCADRAREA IMAGINII DE TIPĂRIT PE HÂRTIE | 4-30 |
| IMPRIMAREA MAI MULTOR PAGINI PE O SINGURĂ PAGINĂ | 4-33 |
| TIPĂRIRE CU OMITEREA PAGINILOR ALBE | 4-36 |
| CAPSAREA PAGINILOR IMPRIMATE/PERFORAREA PAGINILOR IMPRIMATE .. | 4-37 |
| Funcția de capsare | 4-37 |
| Funcția de perforare | 4-38 |

FUNCȚII UTILE ALE IMPRIMANTEI

| | |
|--|-------------|
| FUNCȚII UTILE PENTRU CREAREA BROȘURILOR ȘI POSTERELOR | 4-41 |
| CREAREA UNEI BROȘURI (PLIANT/CAPSARE TIP BROȘURĂ) | 4-41 |
| IMPRIMAREA CU SETARE DE DEPLASARE A MARGINII (MARGINE) | 4-45 |
| CREAREA UNUI POSTER MARE (IMPRIMARE POSTER) | 4-47 |
| FUNCȚII PENTRU AJUSTAREA DIMENSIUNII ȘI ORIENTĂRII IMAGINII | 4-48 |
| AJUSTAREA POZIȚIEI DE IMPRIMARE ÎN MOD SEPARAT PE PAGINI IMPARE ȘI PARE (POZIȚIE DE IMPRIMARE) | 4-48 |
| ROTIREA IMAGINII DE IMPRIMAT CU 180 DE GRADE (ROTIRE 180 DE GRADE) | 4-49 |
| MĂRIREA/MICȘORAREA IMAGINII DE IMPRIMAT (SETARE ZOOM/MĂRIRE SAU MICȘORARE) | 4-51 |
| AJUSTAREA GROSIMII (LĂȚIMII) LINIILOR | 4-53 |
| IMPRIMAREA UNEI IMAGINI ÎN OGLINDĂ (INVERSAREA IMAGINII ÎN OGLINDĂ/EFECTE VIZUALE) .. | 4-59 |
| FUNCȚIA DE AJUSTARE A MODULUI CULOARE | 4-61 |
| REGLAREA LUMINOZITĂȚII ȘI A CONTRASTULUI IMAGINII (AJUSTARE CULOARE/AJUSTARE RGB) .. | 4-61 |
| IMPRIMAREA ÎN NEGRU A TEXTULUI ȘI A LINILOR PALE (TEXT LA NEGRU/VECTOR LA NEGRU) | 4-62 |
| SELECTAREA SETĂRILOR DE CULOARE ÎN FUNCȚIE DE TIPUL IMAGINII (SETĂRI AVANSATE DE CULOARE) | 4-63 |
| FUNCȚII DE COMBINARE A TEXTULUI ȘI IMAGINILOR .. | 4-66 |
| ADĂUGAREA UNUI WATERMARK LA PAGINILE IMPRIMATE (WATERMARK) | 4-66 |
| IMPRIMAREA UNEI IMAGINI PESTE DATELE DE IMPRIMATE (ȘTAMPILĂ IMAGINE) | 4-68 |
| ÎNREGISTRAREA UNEI IMAGINI PARTICULARIZATE .. | 4-69 |
| SUPRAPUNEREA UNEI FORME FIXE PESTE DATELE DE IMPRIMAT (SUPRAPUNERE) | 4-70 |
| ADĂUGAREA NUMĂRULUI DE COPII (ȘTAMPILARE COPIE) | 4-73 |
| FUNCȚII DE IMPRIMARE PENTRU SCOPURI SPECIALE .. | 4-74 |
| IMPRIMAREA ANUMITOR PAGINI PE ALTĂ HÂRTIE (ALTĂ HÂRTIE) | 4-74 |
| ADĂUGAREA INSERȚIILOR CÂND IMPRIMAȚI PE FILM TRANSPARENT (INSERȚII ÎNTRE COLI TRANSPARENTE) | 4-77 |
| INSERAREA PAGINILOR SEPARATOARE ÎNTRE ACTIVITĂȚI SAU COPII | 4-79 |
| IMPRIMAREA UNEI COPII LA INDIGO (COPIE LA INDIGO) .. | 4-81 |





| | |
|---|--------------|
| IMPRIMAREA TEXTULUI PE INDEXURILE HÂRTIEI INDEX (SCHIMBARE TAB/IMPRIMARE HÂRTIE INDEX) . . . | 4-83 |
| IMPRIMARE FAȚĂ VERSO CU ANUMITE PAGINI IMPRIMATE PE PARTEA FAȚĂ (INSERTII CAPITOLE) | 4-86 |
| ÎNDOIREA HÂRTIEI PENTRU IMPRIMARE (ÎNDOIRE) | 4-87 |
| INSERAREA DE DATE PRESETATE ÎNAINTE SAU DUPĂ FIECARE PAGINĂ (PAGINĂ INTERCALATĂ) . . | 4-93 |
| IMPRIMAREA ACELEAȘI IMAGINI ÎN MODELUL LIPIT (REPETARE IMPRIMARE) | 4-95 |
| IMPRIMAREA DATELOR MODELULUI (TIPĂRIRE MODEL ASCUNS) | 4-96 |
| MODIFICAREA METODEI DE COPIERE DATE ȘI TIPĂRIREA IMAGINILOR JPEG (UTILIZAȚI DRIVERUL PENTRU JPEG) | 4-98 |
| MAXIMIZAREA SUPRAFEȚEI DE IMPRIMARE PE HÂRTIE (ZONA DE IMPRIMARE) | 4-99 |
| IMPRIMAREA LA O REZOLUȚIE ÎMBUNĂTĂȚITĂ (FINISARE) | 4-100 |
| FUNCȚII UTILE ALE IMPRIMANTEI | 4-101 |
| UTILIZAREA A DOUĂ ECHIPAMENTE PENTRU EFECTUAREA UNEI ACTIVITĂȚI DE IMPRIMARE DE MARI DIMENSIUNI (IMPRIMARE ÎN TANDEM) | 4-101 |
| SALVAREA ȘI UTILIZAREA FIȘIERELOR PENTRU IMPRIMARE (ARHIVARE DOCUMENTE) | 4-103 |
| IMPRIMAREA AUTOMATĂ A TUTUROR DATELOR MEMORATE | 4-106 |
| IMPRIMAREA ȘI TRANSMITEREA ÎN ACELAȘI TIMP | 4-107 |

IMPRIMAREA FĂRĂ DRIVERUL IMPRIMANTEI

| | |
|---|--------------|
| EXTENSIA FIȘIERELOR IMPRIMABILE | 4-108 |
| IMPRIMAREA DIRECTĂ A UNUI FIȘIER DE PE UN SERVER FTP | 4-109 |
| TIPĂRIREA DIRECTĂ A UNUI FIȘIER DE PE O MEMORIE USB | 4-111 |
| IMPRIMAREA DIRECTĂ A UNUI FIȘIER DINTR-UN DIRECTOR DE REȚEA | 4-113 |
| IMPRIMAREA DIRECTĂ DE PE UN CALCULATOR. . . | 4-118 |
| LANSARE ACTIVITATE DE IMPRIMARE | 4-118 |
| IMPRIMARE FTP | 4-120 |
| IMPRIMARE E-MAIL | 4-120 |
| Universal Print | 4-123 |
| ÎNAINTE DE CONECTAREA LA SERVICIUL Universal Print | 4-123 |
| Setări Universal Print | 4-124 |
| Înregistrarea echipamentului cu Azure Active Directory | 4-124 |
| Înregistrarea echipamentului pe fiecare PC client | 4-124 |
| Ștergere din Azure Active Directory | 4-124 |

ACTIVITĂȚILE IMPRIMANTEI

| | |
|--|-------|
| VERIFICAREA STĂRII DE TIPĂRIRE | 4-125 |
| IMPRIMAREA UNUI FIȘIER PDF CRIPTAT | 4-125 |
| MODIFICAREA DIMENSIUNII HÂRTIEI ȘI IMPRIMAREA ÎN CAZUL EPUIZĂRII HÂRTIEI | 4-126 |

FUNCȚIA DE DECLANȘARE TIPĂRIRE

| | |
|--|--------------|
| FUNCȚIA DE DECLANȘARE TIPĂRIRE | 4-127 |
| IMPRIMARE INTER-GRUP | 4-127 |
| ÎNAINTE DE A UTILIZA FUNCȚIA DE DECLANȘARE TIPĂRIRE | 4-129 |
| Setări necesare pe echipament | 4-129 |
| Instalarea driverului de imprimantă al unității primare . . | 4-130 |
| UTILIZAREA FUNCȚIEI DE DECLANȘARE TIPĂRIRE . 4-131 | |
| Stocarea unei sarcini în unitatea primară de la computerul dumneavoastră | 4-131 |
| Tipărirea/ștergerea unei sarcini stocate în unitatea primară de la o unitate secundară | 4-134 |

ANEXĂ

| | |
|--|--------------|
| LISTĂ CU SPECIFICAȚII PENTRU DRIVERUL DE IMPRIMANTĂ | 4-135 |
| SPECIFICAREA UNUI COD DE FACTURARE CU AJUTORUL DRIVERULUI IMPRIMANTEI | 4-140 |
| ACTIVARE COD DE FACTURARE | 4-140 |
| AUTENTIFICARE PRINTR-O SINGURĂ CONECTARE . 4-142 | |
| SETĂRI | 4-142 |



FUNCȚIA DE IMPRIMANTĂ A ECHIPAMENTULUI

FUNCȚIE IMPRIMANTĂ

Echipamentul este dotat în mod standard cu o funcție de imprimare color. Pentru a activa imprimarea documentelor de pe computerul dvs., trebuie instalat un driver de imprimantă.

Consultați tabelul de mai jos pentru a determina tipul de driver de imprimantă care trebuie utilizat în mediul dvs.

Mediu Windows

Tip de driver de imprimantă

PCL6

Echipamentul acceptă limbajele de control al imprimantei Hewlett-Packard PCL6.

PS (Pe BP-50C26/BP-50C31/BP-50C36/BP-50C45/BP-50C55/BP-50C65/BP-55C26, este necesar kitul de extensie PS3.)

- Acest driver de imprimantă acceptă limbajul de descriere a paginilor PostScript 3 dezvoltat de Adobe.
- Se recomandă să utilizați driverul de imprimantă Windows PS standard, de asemenea trebuie utilizat driverul PPD.



- Pentru a instala driverul de imprimantă și pentru a configura setările într-un mediu Windows, consultați Ghidul de configurare software.
- Manualul utilizatorului utilizează în principal ecrane ale driverului de imprimantă PCL6 pentru a explica imprimarea într-un mediu Windows. S-ar putea ca ecranele driverului de imprimantă să difere în funcție de driverul de imprimantă utilizat.

Mediu macOS

Tip de driver de imprimantă

PS (Pe BP-50C26/BP-50C31/BP-50C36/BP-50C45/BP-50C55/BP-50C65/BP-55C26, este necesar kitul de extensie PS3.)

PS Acest driver de imprimantă acceptă limbajul de descriere a paginilor PostScript 3 dezvoltat de Adobe și folosește un fișier PPD.



- Pentru a instala driverul de imprimantă și pentru a configura setările într-un mediu macOS, consultați Ghidul de configurare software.
- Explicațiile ecranelor și procedurile de utilizare într-un mediu macOS presupun în general că se utilizează macOS 11 și este instalat un driver PPD. Ecranele pot să difere în funcție de versiunea sistemului de operare sau a aplicației software.



Dacă este tipărită o pagină de notificare

Dacă o lucrare de tipărire nu poate fi tipărită conform specificării și motivul nu este afișat în panoul de operare, se va tipări o pagină de notificare care va indica motivul. Citiți mesajul și întreprindeți acțiunea corespunzătoare. De exemplu, o pagină de notificare va fi tipărită în următoarele cazuri:

- Datele de tipărire depășesc capacitatea memoriei.
- Ați selectat o funcție care a fost restricționată de administrator.



IMPRIMAREA ÎNTR-UN MEDIU WINDOWS

PROCEDURĂ DE IMPRIMARE DE BAZĂ

Următorul exemplu explică modul de imprimare a unui document din aplicația "WordPad", care este o aplicație secundară în Windows.



- Meniul utilizat pentru imprimare poate diferi în funcție de aplicație.
- S-ar putea ca butonul utilizat pentru deschiderea ferestrei de proprietăți a driverului de imprimantă (de obicei [Proprietate] sau [Preferințe]) să difere în funcție de aplicație.
- Numele echipamentului care apare în mod normal în meniul [Imprimantă] este [BP-xxxxx]. ("xxxxx" reprezintă ordinea caracterelor, care variază în funcție de modelul echipamentului.)

1

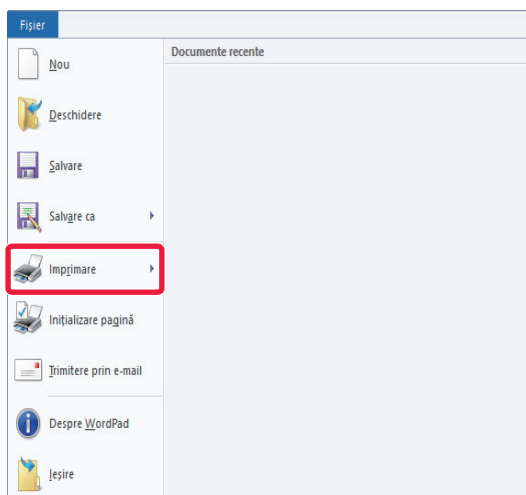

Selectați [Imprimare] din meniul [Fișier] al aplicației WordPad.

2

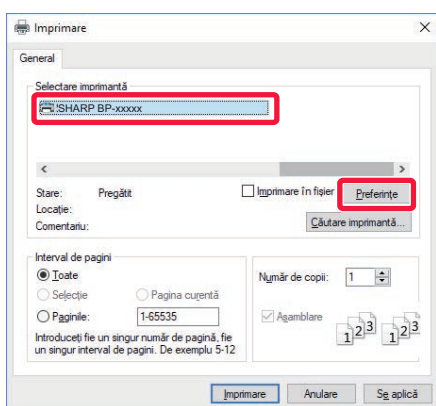

Selectați driverul imprimantei pentru echipament și faceți clic pe butonul [Preferințe].

S-ar putea ca butonul utilizat pentru deschiderea ferestrei de proprietăți a driverului de imprimantă (de obicei [Proprietate] sau [Preferințe]) să difere în funcție de aplicație.



3

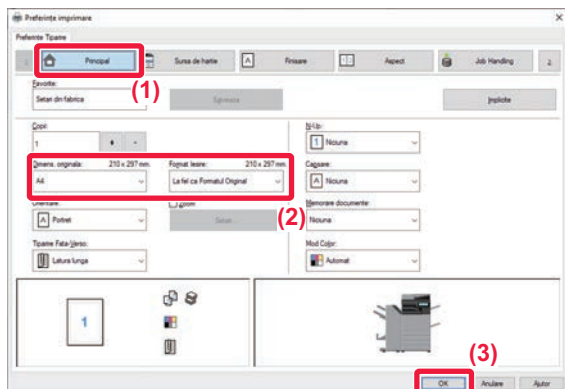

Selectați setările de tipărire.

(1) Executați clic pe fila [Principal].

(2) Selectați dimensiunea originalului.

•Puteți înregistra până la șapte dimensiuni definite de utilizator în meniu. Pentru a salva o dimensiune de original, selectați [Hartie Personalizata] sau una dintre opțiunile [Utilizator 1] până la [Utilizator 7] din meniu și faceți clic pe butonul [OK].

•Pentru a selecta setările din alte file, faceți clic pe fila dorită și apoi selectați setările.

[ECRANUL CU SETĂRI PENTRU DRIVERUL IMPRIMANTEI/SECȚIUNEA ASISTENȚĂ \(pagina 4-6\)](#)

•Dacă este setată o dimensiune de original mai mare decât cea mai mare dimensiune de hârtie pe care o acceptă echipamentul, selectați dimensiunea hârtiei pentru tipărire în "Format lesire".

•Dacă este selectat un "Format lesire" diferit de "Dimens. originala", imaginea de tipărire va fi ajustată pentru a corespunde dimensiunii de hârtie selectate.

(3) Faceți clic pe butonul [OK].

4

Faceți clic pe butonul [Imprimare].

Începe tipărirea.



ECRANUL CU SETĂRI PENTRU DRIVERUL IMPRIMANTEI/SECȚIUNEA ASISTENȚĂ

Ecranul cu setări pentru driverul imprimantei are 9 file. Faceți clic pe o filă pentru a selecta setările de pe fila respectivă. Puteți verifica informațiile pentru fiecare setare în ecranul Asistență. Faceți clic pe butonul [Ajutor] din partea din dreapta jos a ecranului.

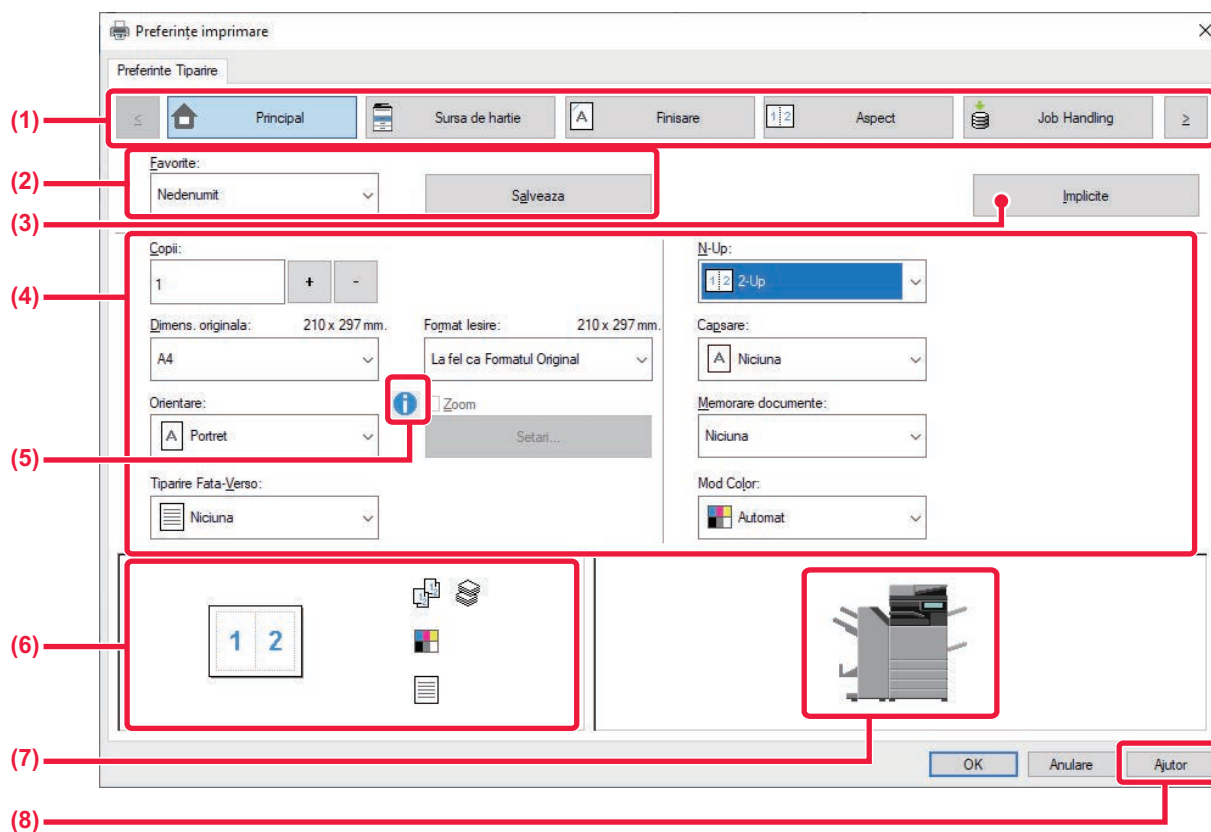

(1) File: Faceți clic pe pentru a modifica filele afișate.

- [Principal]: Funcțiile folosite frecvent sunt grupate în această filă. Setările se află și pe alte file, iar fiecare setare de pe această filă este corelată cu setarea corespunzătoare de pe cealaltă filă.
- [Sursa de hartie]: Setați dimensiunea și tipul hârtiei folosite pentru tipărire, precum și tava de hârtie.
- [Finisare]: Selectați o funcție de finisare, precum capsarea, perforarea sau îndoirea și setați tava de ieșire.
- [Aspect]: Selectați funcții legate de aranjare, precum tipărirea față-verso și tip carte.
- [Job Handling]: Setați Arhivarea documentelor și autentificarea utilizatorilor.
- [Inserts]: Selectați funcții de inserare, precum coperti, inserturi și hârtie tab.
- [Stampila]: Selectați funcția de watermark sau de șampilă.
- [Calitate Imagine]: Selectați diferite setări de calitate a imaginii.
- [Setari detaliate]: Selectați imprimarea în tandem și alte setări detaliate de imprimare.

(2) Favorite

Setările configurate în fiecare filă în momentul imprimării pot fi salvate ca setări favorite.

[FUNCTII UTILIZATE FRECVENT \(pagina 4-12\)](#)



(3) Implicite

Reduceți setările de pe fila selectată în prezent la starea implicită.

(4) Elemente de configurare

Afișează setările pe fiecare filă.

(5) Pictograma de informații ()

Există anumite limitări cu privire la combinațiile de setări care pot fi selectate din fereastra de proprietăți a driverului imprimantei. Când există o restricție pentru o setare selectată, lângă aceasta va apărea o pictogramă de informații (). Faceți clic pe pictogramă pentru a vizualiza explicația restricției.

(6) Imaginea imprimată

Aceasta vă permite să verificați vizual modul în care setările curente afectează imaginea imprimată. Setările de finisare și modul color sunt indicate prin pictograme.

(7) Imaginea pe echipament

Aceasta afișează opțiunile instalate pe echipament și tăvile de hârtie și tăvile de ieșire folosite.

(8) Butonul [Ajutor]

Afișează fereastra de Asistență a driverului imprimantei.



- Fereastra de asistență poate fi afișată pentru o anumită setare făcând clic pe setarea respectivă și apăsând pe tasta [F1].
- Puteți face clic pe butonul  din colțul din dreapta sus al ecranului de setări, iar apoi puteți face clic pe o setare pentru a afișa Asistența pentru respectiva setare într-o sub-fereastră.



SELECTAREA HÂRTIEI

Înainte de a imprima, verificați dimensiunea hârtiei, tipul hârtiei și hârtia rămasă în tăvile echipamentului. Pentru a verifica cele mai recente informații despre tavă, faceți clic pe butonul [Stare tava alimentare] din fila [Sursa de hartie]. Setarea "Format lesire" și setarea "Tava de alimentare" sunt corelate astfel:

- **Când "Tava de alimentare" este setat la [Auto select]**

Se selectează automat tava care conține hârtia de dimensiunea și tipul selectate în "Format lesire" și "Tip hartie".

- **Când "Tava de alimentare" este setat la orice altă setare decât [Auto select]**

Tava specificată este utilizată pentru imprimare, indiferent de setarea "Format lesire".

Atunci când ați setat "Tip hartie" la [Tava manuala], asigurați-vă că ați selectat "Tip hartie". Verificați tipul hârtiei care este setat pentru tava manuală a echipamentului, verificați că respectiva hârtie este încărcată în tava manuală și apoi selectați tipul corect de hârtie.

- **Când "Tip hartie" este setat la [Auto select]**

Este selectată automat o tavă cu hârtie obișnuită sau reciclată, de dimensiunea specificată în opțiunea "Format lesire". (Setarea prestabilită din fabrică este numai hârtie normală 1.)

- **Când "Tip hartie" este setat la orice altă setare decât [Auto select]**

O tavă cu tipul de hârtie specificat și dimensiunea de hârtie selectată în "Format lesire" este utilizată pentru tipărire.



Suporturile de tipărire speciale, precum plicurile, pot fi amplasate în tava manuală.

Pentru procedura de încărcare a hârtiei în tava manuală, consultați secțiunea "[ALIMENTAREA CU HÂRTIE A TĂVII MANUALE \(pagina 1-27\)](#)".



Când opțiunea [Activare detectare dimensiune hârtie in tava bypass] (dezactivată din fabricație) sau [Activare selectare hârtie in tava bypass] (activată din fabricație), pe care o puteți accesa prin selectarea [Setări de sistem] în "Setări (administrator)" → [Setări imprimantă] → [Setări de stare] → [Setari tava manuala] este activată, tipărire nu va avea loc dacă dimensiunea sau tipul de hârtie specificate în driverul de imprimantă diferă de dimensiunea sau tipul de hârtie specificate în setările pentru tava manuală.



IMPRIMAREA PE PLICURI

Tava manuală sau tava 1 se pot utiliza pentru tipărirea plicurilor.



- Pentru tipurile de hârtie care pot fi utilizate în tavă, consultați secțiunea "[TIPURILE DE HÂRTIE ADMISE \(pagina 1-14\)](#)".
- Pentru procedura de încărcare a hârtiei în tava manuală, consultați secțiunea "[ALIMENTAREA CU HÂRTIE A TĂVIL MANUALE \(pagina 1-27\)](#)".
- Pentru procedura de încărcare a hârtiei în tava 1, consultați secțiunea "[TAVA 1 - 4 \(CÂND ESTE INSTALAT UN STAND/SERTAR PENTRU 550/2X550/3X550/ 550&2100 COLI DE HÂRTIE\) \(pagina 1-18\)](#)".
- Pentru informații suplimentare despre procedura de încărcare, consultați secțiunea "[SELECTAREA HÂRTIEI \(pagina 4-8\)](#)".
- După tipărire, plicul se poate încreți în funcție de tip și format, precum și în funcție de mediul de tipărire. Înainte de a tipări o cantitate mare de plicuri, se recomandă realizarea unei tipări test.
- Atunci când se utilizează mijloace precum plicurile care pot fi încărcate doar într-o anumită direcție, puteți roti imaginea 180 de grade. Pentru informații suplimentare, consultați "[ROTIREA IMAGINII DE IMPRIMAT CU 180 DE GRADE \(ROTIRE 180 DE GRADE\) \(pagina 4-49\)](#)".

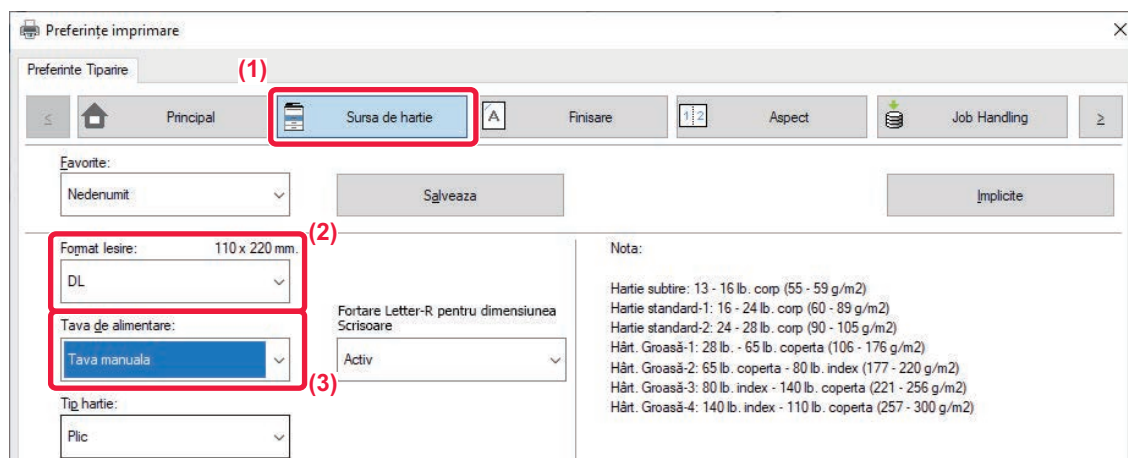

(1) Faceți clic pe fila [Sursa de hartie].

(2) Selectați dimensiunea plicului din meniul "Format lesire".

Când [Format lesire] este setat pe plic, [Tip hartie] se setează automat pe [Plic].

Când "Dimens. originala" este setat pe plic în fila [Principal] și "Format lesire" este setat pe [La fel ca Formatul Original], "Tip hartie" este setat automat pe [Plic].

(3) Selectați [Tava manuala] sau [Tava 1] în "Tava de alimentare".



IMPRIMARE CÂND ESTE ACTIVATĂ FUNCȚIA DE AUTENTIFICARE A UTILIZATORULUI

Informațiile de utilizator (precum numele de conectare și parola) care trebuie introduse diferă în funcție de metoda de autentificare utilizată, prin urmare trebuie să consultați administratorul echipamentului înainte de a tipări.



- Dacă ați configurat "Regula de Tiparire" din fila [Configuratie] astfel încât să se realizeze întotdeauna autentificarea utilizatorului, utilizatorii trebuie să fie autentificați pentru fiecare activitate de tipărire. Aceasta se realizează introducând informații de autentificare într-o casetă de dialog care apare de fiecare dată când se realizează tipărirea.
 - Funcția echipamentului de autentificare a utilizatorilor nu poate fi utilizată când driverul PPD* este instalat și când este utilizat driverul de imprimantă PS Windows standard.
 - Din acest motiv, echipamentul poate fi configurat pentru a interzice utilizatorilor a realiza operațiuni de imprimare decât dacă informațiile de utilizator sunt salvate în acest echipament.
- * Driverul PPD permite echipamentului să tipărească utilizând driverul de imprimantă Windows PS standard.
(Pe BP-50C26/BP-50C31/BP-50C36/BP-50C45/BP-50C55/BP-50C65/BP-55C26, este necesar kitul de extensie PS3.)

1

În fereastra de proprietăți pentru driverul imprimantei a aplicației, selectați driverul imprimantei echipamentului și apăsați butonul [Preferințe].



S-ar putea ca butonul utilizat pentru deschiderea ferestrei de proprietăți a driverului de imprimantă (de obicei [Proprietate] sau [Preferințe]) să difere în funcție de aplicație.



2

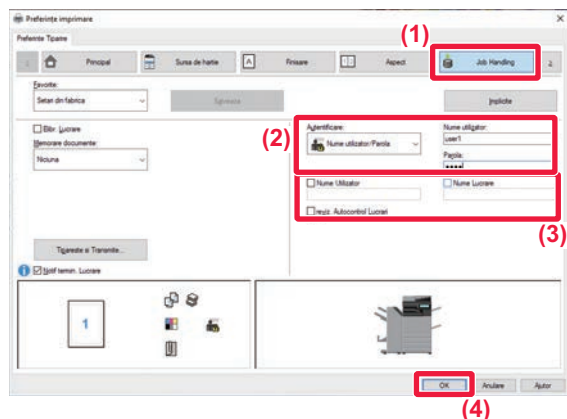

Introduceți informațiile de utilizator.

(1) Faceți clic pe fila [Job Handling].

(2) Introduceți informațiile de utilizator.

- Când autentificarea se face cu numele de conectare, selectați [Nume utilizator] și introduceți numele de conectare.
- Când autentificarea se face cu numele de conectare/parolă, selectați [Nume utilizator/Parola] și introduceți numele de conectare și parola. Introduceți 1 până la 32 de caractere pentru parolă.
- Atunci când destinația de autentificare a echipamentului este Active Directory, se poate selecta [O singură logare]. Pentru informații privind o singură logare, consultați "[AUTENTIFICARE PRINTR-O SINGURĂ CONECTARE \(pagina 4-142\)](#)".
- Când autentificarea se face cu numărul de utilizator, selectați [Numar de utilizator] și introduceți numărul de utilizator format din 5-8 cifre.

(3) Introduceți numele de utilizator și numele activității, după caz.

- Faceți clic pe caseta de selectare [Nume Utilizator] și introduceți numele de utilizator utilizând maxim 32 de caractere. Numele de utilizator introdus va apărea pe panoul tactil al echipamentului. Dacă nu introduceți un nume de utilizator, va apărea numele de conectare pe computer.
- Faceți clic pe caseta de selectare [Nume Lucrare] și introduceți un nume de activitate utilizând maxim 30 de caractere. Numele activității introdus va apărea pe panoul tactil al echipamentului. Dacă nu introduceți un nume de activitate, va apărea numele de fișier setat în aplicație.

(4) Pentru a vizualiza o fereastră de confirmare înainte de începerea imprimării, selectați caseta de selectare [reviz. Autocontrol Lucrari].

(5) Faceți clic pe butonul [OK] pentru a executa imprimarea.



Autentificarea printr-o singură logare presupune efectuarea autentificării Active Directory pe echipament și pe calculatorul dumneavoastră. Se poate utiliza numai atunci când pe calculatorul dumneavoastră rulează Windows.



FUNCȚII UTILIZATE FRECVENT

SALVAREA SETĂRILOR ÎN MOMENTUL IMPRIMĂRII

Setările configurate în fiecare filă în momentul imprimării pot fi salvate ca setări favorite. Salvarea sub un anumit nume a setărilor utilizate frecvent sau a setărilor complexe de culoare facilitează selectarea respectivelor setări la următoarea utilizare a acestora.

Setările pot fi salvate din orice filă a ferestrei de proprietăți a driverului imprimantei. Setările configurate în fiecare filă sunt listate în momentul salvării, pentru a vă permite să verificați setările pe măsură ce le salvați.



Ștergerea setărilor salvate

La pasul 2 din "[UTILIZAREA SETĂRILOR SALVATE \(pagina 4-13\)](#)", selectați setările de utilizator pe care doriți să le ștergeți și faceți clic pe butonul [Șterge].

1 Selectați driverul de imprimantă al echipamentului din fereastra de imprimare a aplicației și faceți clic pe butonul [Preferințe].



S-ar putea ca butonul utilizat pentru deschiderea ferestrei de proprietăți a driverului de imprimantă (de obicei [Proprietate] sau [Preferințe]) să difere în funcție de aplicație.

2



Înregistrați setările de imprimare.

(1) Configurați setările de imprimare pe fiecare filă.

(2) Faceți clic pe butonul [Salveaza].

3

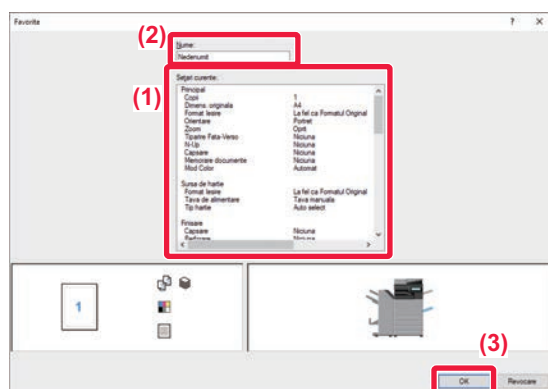

Verificați și salvați setările.

(1) Verificați setările afișate.

(2) Introduceți un nume pentru setări utilizând maximum 20 de caractere.

(3) Faceți clic pe butonul [OK].



UTILIZAREA SETĂRILOR SALVATE

Puteți specifica setările favorite printr-o simplă apăsare pentru a aplica setările utilizate frecvent sau setările complexe de culoare la operațiunea de tipărire.

1

Selectați driverul de imprimantă al echipamentului din fereastra de imprimare a aplicației și faceți clic pe butonul [Preferințe].

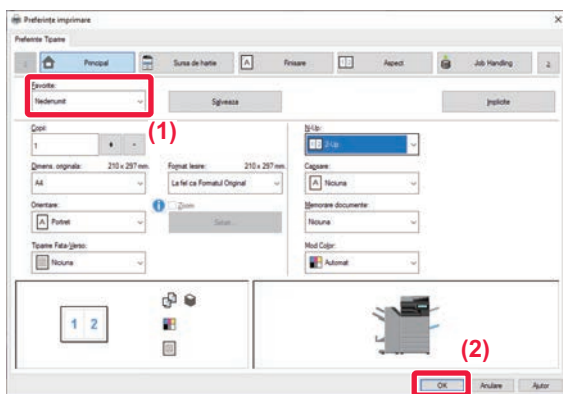

S-ar putea ca butonul utilizat pentru deschiderea ferestrei de proprietăți a driverului de imprimantă (de obicei [Proprietate] sau [Preferințe]) să difere în funcție de aplicație.

2

Selectați setările favorite.

- (1) **Selectați setările favorite pe care doriți să le utilizați.**
- (2) **Faceți clic pe butonul [OK].**

3

Începeți tipărirea.



MODIFICAREA SETĂRILOR IMPLICITE ALE DRIVERULUI IMPRIMANTEI

Puteți modifica setările implicite ale driverului imprimantei.

Modificările pe care le-ați făcut în fereastra de proprietăți a driverului imprimantei atunci când se realizează tipărirea din aplicație sunt restabilite la setările implicite specificate aici când ieșiți din aplicație.

1

Faceți clic pe butonul [Start], selectați [Setări] → [Dispozitive] → [Imprimante și scaner].

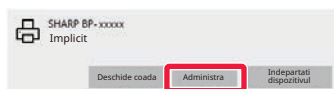

- În Windows 11, faceți clic pe butonul [Start], selectați [Bluetooth și dispozitive] → [Imprimante și scanere].
- (În Windows 8.1/Windows Server 2012, executați clic-dreapta pe butonul [Start] (Start), selectați [Control Panel] (Panou de control) → [View devices and printers] (Vizualizați dispozitive și imprimante) (sau [Devices and Printers] (Dispozitive și imprimante)).)

2

Faceți clic pe numele driverului de imprimantă al echipamentului și faceți clic pe [Gestionare].

3

Faceți clic pe [Start].

4

Configurați setările și faceți clic pe butonul [OK].

Pentru explicații despre setări, consultați fereastra de asistență a driverului imprimantei.



PARTAJAȚI SETĂRILE PREFERATE ÎNTRE SERVER ȘI CLIENT

Când utilizați acest aparat ca imprimantă partajată, dacă „Favorite” este setat în driverul de imprimantă al serverului partajat, această setare poate fi utilizată și pentru destinația partajată.

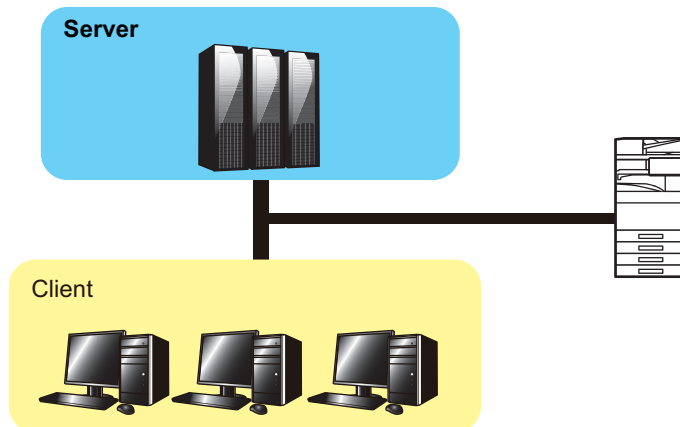

Setările favorite configurate pe server pot fi utilizate pe computerul client.

Configurați următoarele setări în driverul de imprimantă al serverului partajat.

1

Faceți clic pe butonul [Start], selectați [Setări] → [Dispozitive] → [Imprimante și scanner].



- În Windows 11, faceți clic pe butonul [Start], selectați [Bluetooth și dispozitive] → [Imprimante și scanere].
- (În Windows 8.1/Windows Server 2012, executați clic-dreapta pe butonul [Start] (Start), selectați [Control Panel] (Panou de control) → [View devices and printers] (Vizualizați dispozitive și imprimante) (sau [Devices and Printers] (Dispozitive și imprimante)).)

2

Faceți clic pe numele driverului de imprimantă al echipamentului și faceți clic pe [Gestionare].

3

Faceți clic pe [Proprietăți imprimantă].

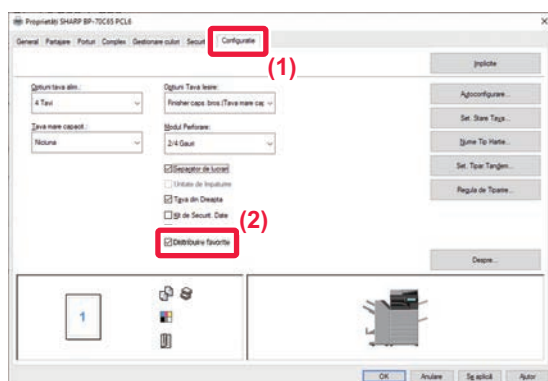
4

Configurați setările de partajare.

- (1) Faceți clic pe fila [Configuratie].
- (2) Setati caseta de validare [Partajare favorite] la ,





IMPRIMAREA ÎNTR-UN MEDIU macOS

PROCEDURĂ DE IMPRIMARE DE BAZĂ

Următorul exemplu explică modalitatea de tipărire a unui document din aplicația secundară "TextEdit" din macOS.

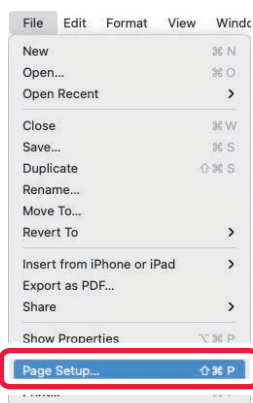

- Pentru a instala driverul de imprimantă și pentru a configura setările într-un mediu macOS, consultați Ghidul de configurare software.
- Explicațiile ecranelor și procedurile de utilizare într-un mediu macOS presupun în general că se utilizează macOS 11 și este instalat un driver PPD. Ecranele pot să difere în funcție de versiunea sistemului de operare sau a aplicației software.
- Meniul utilizat pentru imprimare poate diferi în funcție de aplicație.
- Pe BP-50C26/BP-50C31/BP-50C36/BP-50C45/BP-50C55/BP-50C65/BP-55C26, kitul de extensie PS3 este necesar pentru a utiliza aparatul ca imprimantă într-un mediu macOS.

1

Selecțați [Configurare pagină] din meniul [Fișier] și selecțați imprimanta.

Dacă driverele de imprimantă apar sub formă de listă, selecțați din listă numele driverului pe care doriți să îl utilizați.

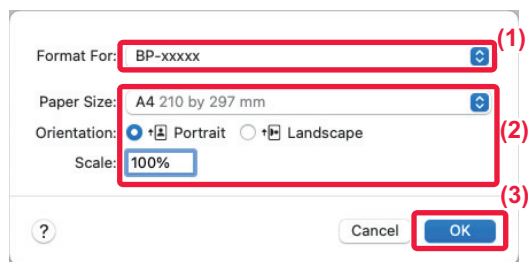
2

Selecțați setările pentru hârtie.

(1) Verificați dacă este selectată imprimanta corectă.

(2) Selecțați setările pentru hârtie.

Pot fi selectate dimensiunea hârtiei, orientarea hârtiei și setările de mărire/micșorare.

(3) Faceți clic pe butonul [OK].



3

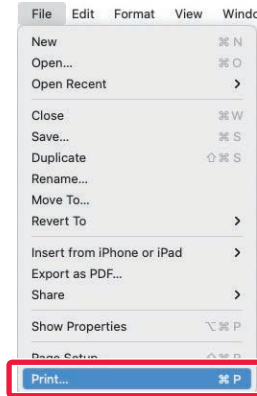

Selectați [Imprimare] din meniul [Fișier].

4

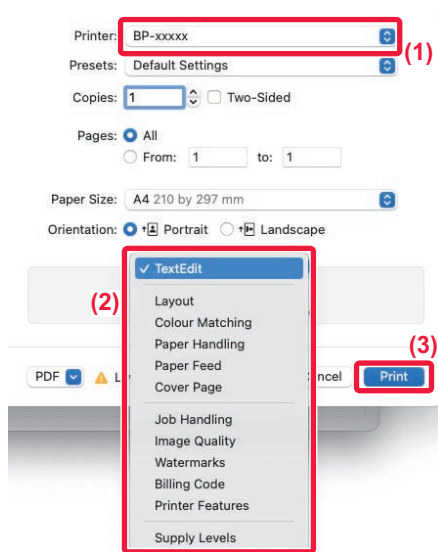

Selectați setările de tipărire.

- (1) Verificați dacă este selectată imprimanta corectă.
- (2) Selectați un element din meniu și configurați setările după cum este necesar.
- (3) Faceți clic pe butonul [Imprimare].



SELECTAREA HÂRTIEI

Această secțiune explică setările [Alimentare cu hârtie] din fereastra cu setările de tipărire.

- **Când este selectată opțiunea [Auto Select]:**

Este selectată automat o tavă setată pentru hârtie obișnuită sau reciclată (setarea prestabilită din fabrică este numai hârtie normală 1) de dimensiune specificată în opțiunea "Paper Size" din fereastra cu setările paginii.

- **Când este specificată o tavă de hârtie:**

Tava specificată este utilizată pentru tipărire, indiferent de setarea "Paper Size", din fereastra cu setările paginii. Pentru tava manuală, specificați, de asemenea, un tip de hârtie. Verificați tipul hârtiei definit pentru tava manuală a echipamentului, verificați dacă respectiva hârtie este încărcată în tava manuală și apoi selectați tava adecvată cu hârtie (în funcție de tipul hârtiei).

- **Când este specificat un tip de hârtie:**

Este utilizată o tavă cu tipul de hârtie specificat și dimensiunea de hârtie selectată în "Paper Size", din fereastra cu setările paginii.



Suporturile de tipărire speciale, precum plicurile, pot fi amplasate în tava manuală.

Pentru procedura de încărcare a hârtiei în tava manuală, consultați secțiunea "[ALIMENTAREA CU HÂRTIE A TĂVIL MANUALE \(pagina 1-27\)](#)".



Când opțiunea [Activare detectare dimensiune hârtie in tava bypass] (dezactivată din fabricație) sau [Activare selectare hârtie in tava bypass] (activată din fabricație), pe care o puteți accesa prin selectarea [Setări de sistem] în "Setări (administrator)" → [Printer Settings] → [Setări de stare] → [Setari tava manuala] este activată, tipărire nu va avea loc dacă dimensiunea sau tipul de hârtie specificate în driverul de imprimantă diferă de dimensiunea sau tipul de hârtie specificate în setările pentru tava manuală.



IMPRIMAREA PE PLICURI

Tava manuală sau tava 1 se pot utiliza pentru tipărirea plicurilor.



- Pentru tipurile de hârtie care pot fi utilizate în tavă, consultați secțiunea "[TIPURILE DE HÂRTIE ADMISE \(pagina 1-14\)](#)".
- Pentru procedura de încărcare a hârtiei în tava manuală, consultați secțiunea "[ALIMENTAREA CU HÂRTIE A TĂVII MANUALE \(pagina 1-27\)](#)".
- Pentru procedura de încărcare a plicurilor în tava 1, consultați secțiunea "[ÎNCĂRCAREA PLICULUI ÎN TAVA 1 \(pagina 1-21\)](#)".
- Pentru informații suplimentare despre procedura de încărcare, consultați secțiunea "[SELECTAREA HÂRTIEI \(pagina 4-19\)](#)".
- Atunci când se utilizează mijloace precum plicurile care pot fi încărcate doar într-o anumită direcție, puteți roti imaginea 180 de grade. Pentru informații suplimentare, consultați "[ROTIREA IMAGINII DE IMPRIMAT CU 180 DE GRADE \(ROTIRE 180 DE GRADE\) \(pagina 4-49\)](#)".
- După tipărire, plicul se poate încreți în funcție de tip și format, precum și în funcție de mediul de tipărire. Înainte de a tipări o cantitate mare de plicuri, se recomandă realizarea unei tipăriri test.

Selectați dimensiunea plicului din setările aplicației ("Page setup" în majoritatea aplicațiilor) și apoi parcurgeți etapele următoare.

1

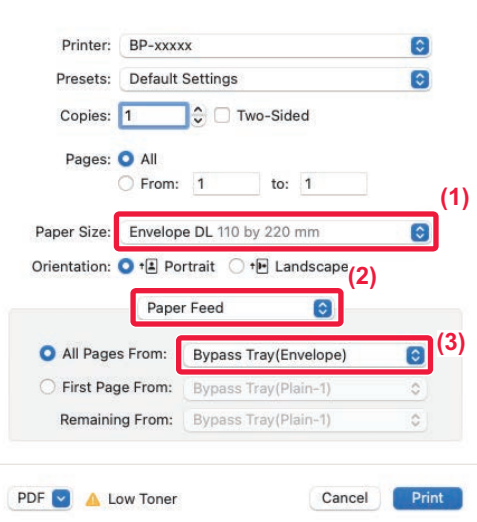

Selectați setările de tipărire.

- (1) Selectați dimensiunea plicului din meniul "Paper Size".
- (2) Selectați [Paper Feed].
- (3) Selectați [Tavă manuală (Plic)] sau [Tavă 1] din meniul "Toate paginile de la".



Când [Activare selectare hârtie in tava bypass] (activat din fabricație) este activat în "Setări (administrator)", setați tipul de hârtie al tăvii manuale la [Plic].



IMPRIMARE CÂND ESTE ACTIVATĂ FUNCȚIA DE AUTENTIFICARE A UTILIZATORULUI

Informațiile de utilizator (precum numele de conectare și parola) care trebuie introduse diferă în funcție de metoda de autentificare utilizată, prin urmare trebuie să consultați administratorul echipamentului înainte de a tipări.



Meniul utilizat pentru imprimare poate diferi în funcție de aplicație.

1

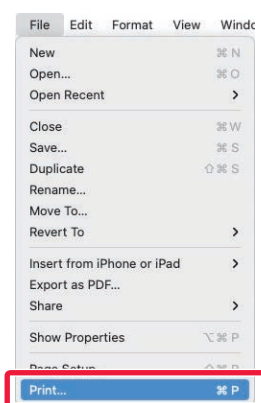

În aplicație, selectați [Tipărire] din meniul [Fișier].



2

Printer: BP-xxxxx (1)

Presets: Default Settings

Copies: 1 Two-Sided

Pages: All
From: 1 to: 1

Paper Size: A4 210 by 297 mm

Orientation: Portrait (2)

Job Handling (2)

Retention Authentication (3)

User Authentication (4)

Login Name: USER

Password: ●●●●

User Number

Job ID (5)

User Name: USER

Job Name: Untitled

Cancel Print (6)

Introduceți informațiile de utilizator.

(1) Verificați dacă este selectat numele de imprimantă al echipamentului.

(2) Selectați [Job Handling].

(3) Faceți clic pe fila [Authentication].

(4) Introduceți informațiile de utilizator.

- Când autentificarea se face utilizând numele de utilizator/parola, introduceți numele dvs. de conectare în "Login Name" și parola în "Password" (1 până la 32 de caractere).
- Când autentificarea se face utilizând numărul de utilizator, selectați numărul dvs. de utilizator (5 până la 8 cifre) în "User Number".

(5) Introduceți numele de utilizator și numele activității, după caz.

- Nume utilizator
Introduceți numele de utilizator utilizând maxim 32 de caractere. Numele de utilizator introdus va apărea pe panoul tactil al echipamentului. Dacă nu introduceți un nume de utilizator, va apărea numele de conectare pe computer.
- Nume activitate
Introduceți un nume de activitate utilizând maxim 32 de caractere. Numele activității introdus va apărea pe panoul tactil al echipamentului. Dacă nu introduceți un nume de activitate, va apărea numele de fișier setat în aplicație.

(6) Faceți clic pe butonul [Imprimare].



FUNCȚII UTILIZATE FRECVENT

SELECTAREA MODULUI COLOR

Pentru "Mod Color" sunt disponibile următoarele trei opțiuni (un set de culori utilizate pentru imprimare):

| | |
|--------------|--|
| Automat | Echipamentul determină automat dacă fiecare pagină este color sau alb-negru și imprimă pagina respectivă în consecință. Paginile color sunt tipărite utilizând tonerele Y (galben), M (magenta), C (cyan) și Bk (negru). Paginile care sunt doar alb-negru sunt imprimate utilizând numai tonerul N (Negru). Acest lucru este util atunci când tipăriți un document care are atât porțiuni alb-negru cât și porțiuni color, dar viteza de tipărire este mai scăzută. |
| Color | Toate paginile sunt tipărite color. Atât paginile color, cât și cele alb-negru sunt tipărite utilizând tonerele Y (galben), M (magenta), C (cyan) și Bk (negru). |
| Alb si Negru | Toate paginile sunt tipărite în alb și negru. Datele color, precum imaginile sau materialele pentru o prezentare sunt tipărite utilizând numai tonerul negru. Acest mod ajută la economisirea tonerului color atunci când nu trebuie să tipăriți color, de exemplu atunci când lecturați un document sau verificați paginația acestuia. |



Când "Mod Color" este setat pe [Automat]:

Chiar dacă rezultatul tipăririi este alb-negru, următoarele tipuri de activități de tipărire vor fi considerate ca fiind activități în 4 culori (Y (galben), M (magenta), C (cyan) și Bk (negru)).

Când doriți ca aceste lucrări să fie contorizate ca lucrări alb-negru, selectați [Alb si Negru].

- Când datele sunt create ca date color.
- Când aplicația tratează datele ca fiind color, chiar dacă acestea sunt alb-negru.
- Atunci când o imagine este ascunsă sub o imagine alb-negru.



Windows

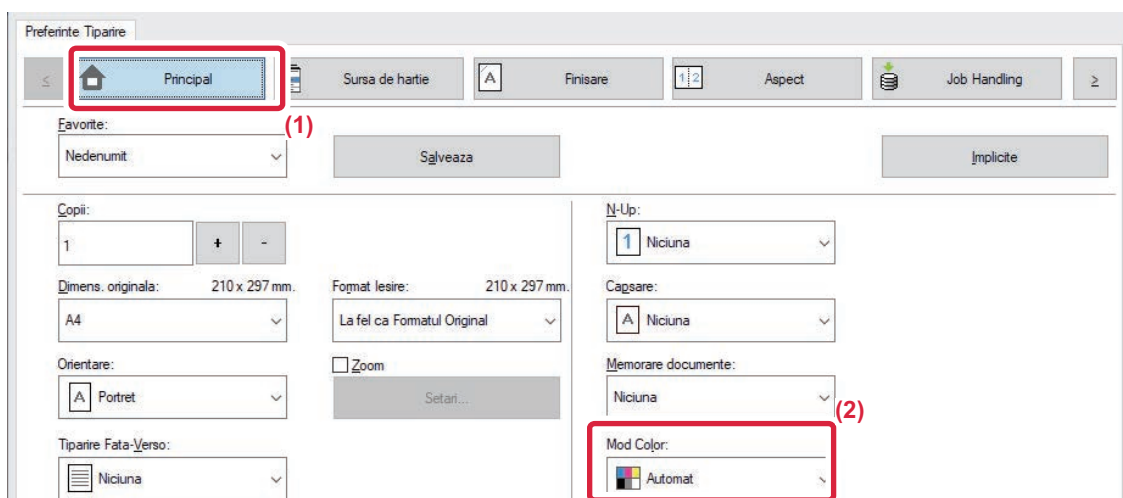

(1) Faceți clic pe fila [Principal].

(2) Selectați "Mod Color".



Pe lângă fila [Principal], [Mod Color] se poate seta și din fila [Calitate Imagine].



macOS

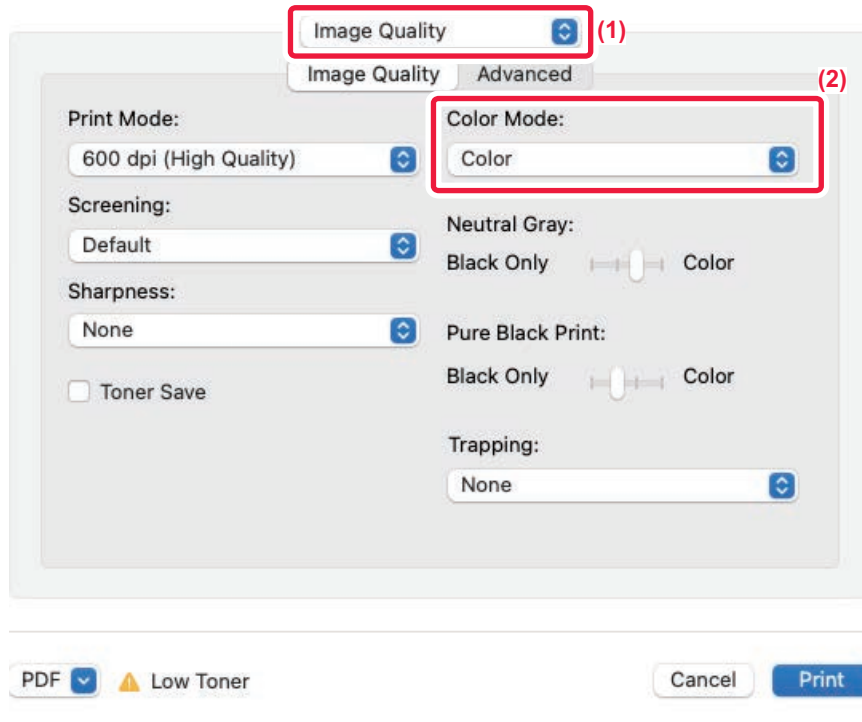

(1) Selectați [Calitate Imagine].

(2) Selectați "Mod color".



SELECTAREA REZOLUȚIEI

Pentru "Mod imprimare" (rezoluție) sunt disponibile următoarele trei selecții:

| | |
|-----------------------------|--|
| 600 dpi | Acest mod este recomandat pentru imprimarea datelor precum textul obișnuit sau un tabel. |
| 600 dpi (Calitate ridicată) | Calitatea de imprimare pentru fotografiile color și text este ridicată. |
| 1200 dpi | Selectați acest mod pentru a tipări fotografiile color de înaltă definiție și pentru a tipări clar liniile fine. |

Windows

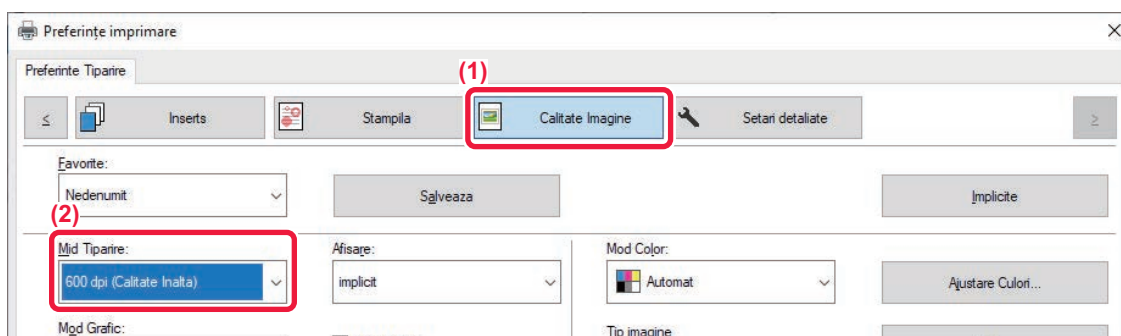

(1) Faceți clic pe fila [Calitate Imagine].

(2) Selectați "Mid Tiparire".

macOS

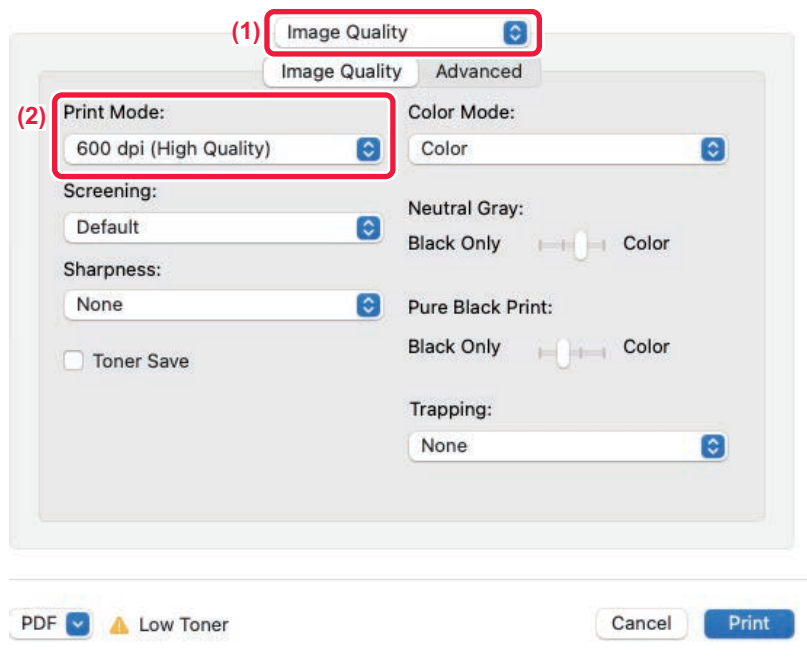



(1) Selectați [Calitate Imagine].

(2) Selectați "Print Mode".

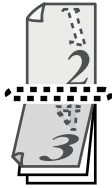

IMPRIMARE FAȚĂ-VERSO

Echipamentul poate imprima pe ambele fețe ale colii de hârtie. Această funcție este utilă pentru multe scopuri și este deosebit de convenabilă când doriți să creați o broșură simplă. Imprimarea față-verso ajută, de asemenea, la economisirea hârtiei.

| Orientarea hârtiei | Rezultatele tipăririi | |
|------------------------|--|--|
| Portret | Latura lungă  | Latura scurtă  |
| | Latura scurtă  | Latura lungă  |
| Tip vedere (Landscape) | Paginile sunt imprimate astfel încât să poată fi legate în partea stângă sau dreaptă. | Paginile sunt imprimate astfel încât să poată fi legate în partea de sus. |



Windows

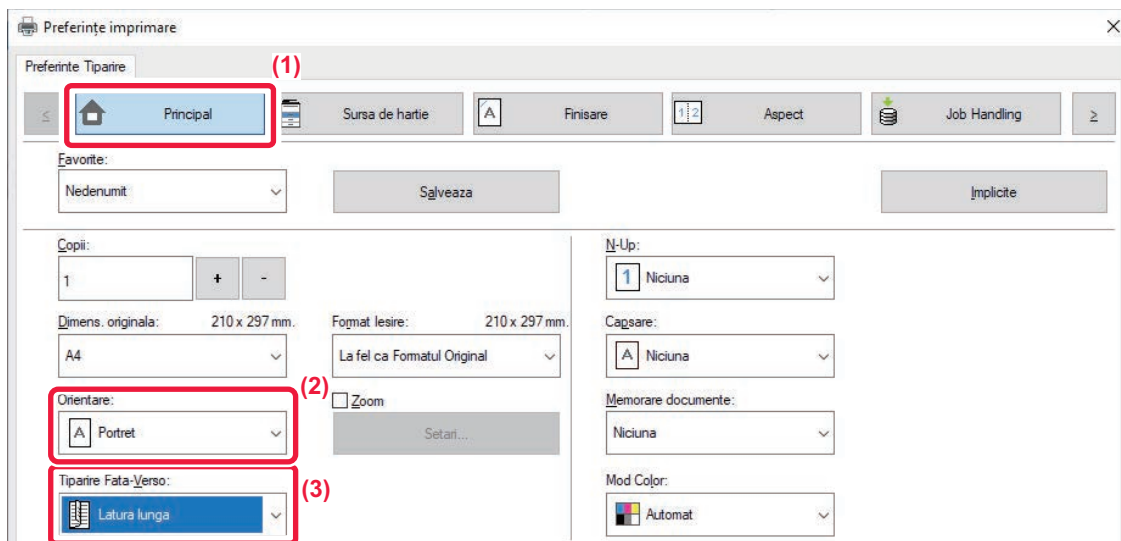

- (1) Faceți clic pe fila [Principal].
- (2) Selectați orientarea hârtiei.
- (3) Selectați [Latura lungă] sau [Latura scurtă].



Dacă este necesar, puteți selecta metoda de implementare a imprimării față-verso. Faceți clic pe butonul [Alte setări] din fila [Setari detaliate] și selectați modul din "Stil Duplex".



macOS

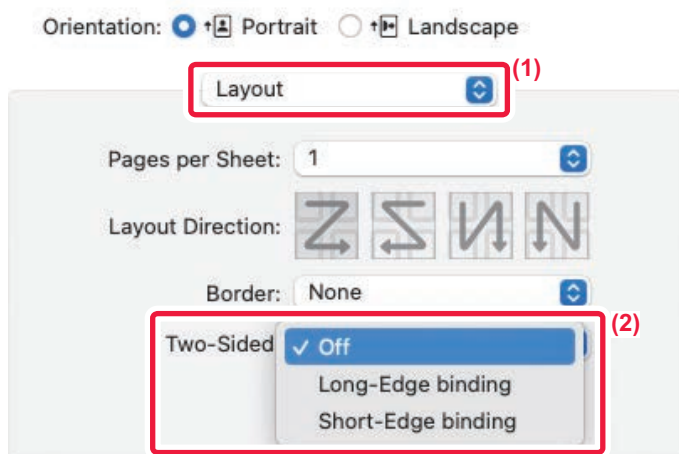

(1) Selectați [Layout].

(2) Selectați [Long-Edge binding] sau [Short-Edge binding].



ÎNCADRAREA IMAGINII DE TIPĂRIT PE HÂRTIE

Această funcție este utilizată pentru mărirea sau micșorarea automată a imaginii de imprimat, astfel încât să fie compatibilă cu dimensiunea hârtiei încărcate în echipament.

Această funcție este utilă atunci când măriți un document în format scrisoare sau format A4 la formatul registru sau formatul A3, pentru a facilita vizualizarea și tipărirea acestuia, sau atunci când în echipament nu este încărcată hârtie de aceeași dimensiune ca a documentului original.

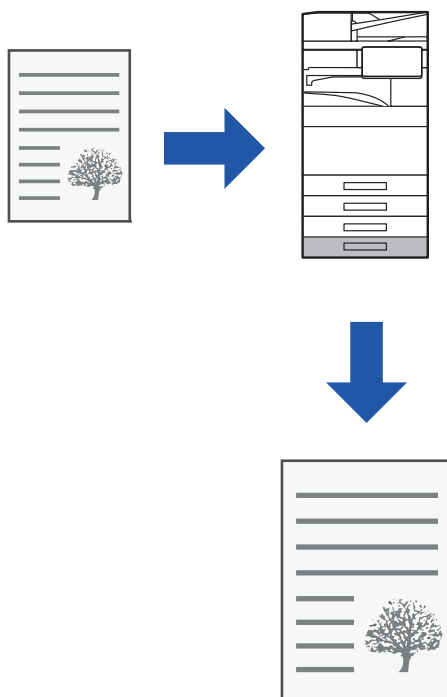

Exemplul următor explică modalitatea de tipărire unui document în format Letter (sau A4) pe o hârtie format A3 (sau registru).



Windows

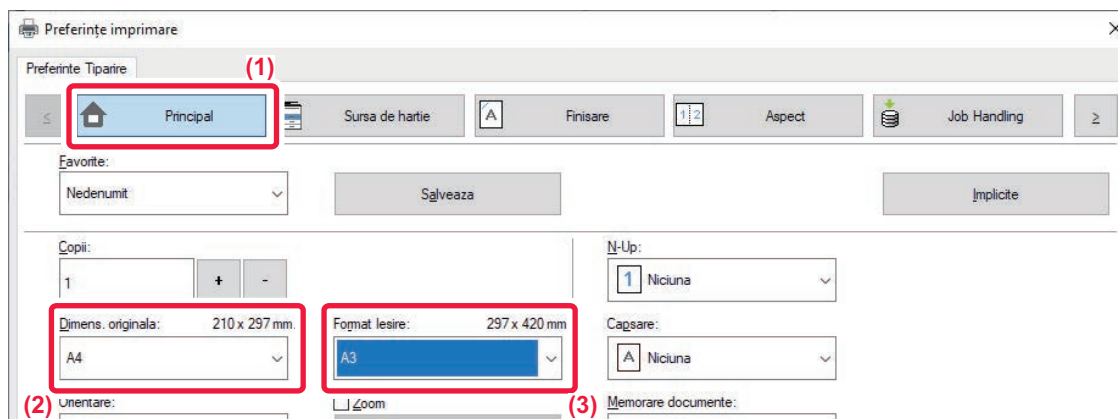

(1) Faceți clic pe fila [Principal].

(2) Selectați mărimea originalului din [Dimens. originala] (de exemplu: A4).

(3) Selectați dimensiunea efectivă a hârtiei care va fi utilizată pentru imprimare [Format iesire] (de exemplu: A3).

Dacă formatul de ieșire este mai mare decât dimensiunea originalului, imaginea tipărită va fi mărită automat.



Dacă se selectează formatul A0, A1, A2, B1, B2, sau B3 în "Dimens. originala", Letter (sau A4) se selectează în mod automat în "Format ieșire".



macOS

Printer: BP-xxxxx

Presets: Default Settings

Copies: 1 Two-Sided

Pages: All
 From: 1 to: 1

Paper Size: A4 210 by 297 mm (1)

Orientation: Portrait Landscape

Paper Handling (2)

Collate pages

Pages to Print: All pages

Page Order: Automatic (3)

Scale to fit paper size (4)

Destination Paper Size: A3

Scale down only

- (1) Verificați dimensiunea hârtiei pentru imaginea de tipărit (de exemplu: A4).
- (2) Selectați [Paper Handling].
- (3) Selectați [Scale to fit paper size].
- (4) Selectați dimensiunea efectivă a hârtiei care va fi utilizată pentru imprimare (de exemplu: A3).



Când selectați A0 (Potrivire în pagină), A1 (Potrivire în pagină), A2 (Potrivire în pagină), B1 (Potrivire în pagină), B2 (Potrivire în pagină) sau B3 (Potrivire în pagină) în „Format hârtie”, formatul de hârtie selectat va fi selectat după „Hârtie sugerată” din „Format hârtie de destinație”.







IMPRIMAREA MAI MULTOR PAGINI PE O SINGURĂ PAGINĂ

Această funcție micșorează imaginea de imprimat și imprimă mai multe pagini pe o singură coală de hârtie. Puteți imprima doar prima pagină la dimensiunea inițială și ulterior pagini multiple reduse pe paginile următoare.

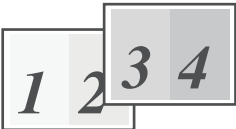
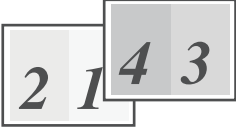
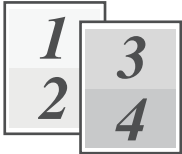
De exemplu, când sunt selectate opțiunile [2-Up] (2 pagini pe coală) sau [4-Up] (4 pagini pe coală), vor fi obținute următoarele rezultate de tipărire, în funcție de ordinea selectată.

Aceasta este utilă când doriți să tipăriți mai multe imagini, precum fotografiile, pe o singură coală de hârtie și când doriți să economisiți hârtie. Atunci când se utilizează împreună cu imprimarea față-verso, această funcție economisește mai multă hârtie.

| | | | |
|--|--|--|---|
| 2-Sus (2 pagini pe coală) | | | |
| De la stânga la dreapta  | De la dreapta la stânga  | De sus în jos (Când orientarea colii este de tip vedere)  | |
| 4-Sus (4 pagini pe coală) | | | |
| Dreapta, și jos  | Jos, și dreapta  | Stânga, și jos  | Jos, și stânga  |



- [N-Up], care poate fi setat în fila [Aspect], poate fi setat și în fila [Principal]. ("Ordine" se poate seta doar în fila [Aspect].)
- Atenție la următoarele când imprimați mai multe pagini pe o coală:
 - Ordinea paginilor pentru 6-Up, 8-Up, 9-Up și 16-Up este aceeași ca pentru 4-Up.
 - Într-un mediu Windows, ordinea paginilor poate fi vizualizată în imaginea de tipărit din fereastra de proprietăți a driverului imprimantei.
 - Într-un mediu macOS, ordinea paginilor este afișată sub formă de selecții.
 - Într-un mediu macOS, numărul de pagini care pot fi imprimate pe o coală este 2, 4, 6, 9 sau 16. Imprimarea a 8 pagini pe o coală nu este posibilă.
- Pentru informații privind funcția "Repetare", vezi "[IMPRIMAREA ACELEAȘI IMAGINI ÎN MODELUL LIPIT \(REPETARE IMPRIMARE\) \(pagina 4-95\)](#)".



Funcția de tipărire în mod doar a primei pagini se poate folosi doar în driverul imprimantei PCL6.



Windows

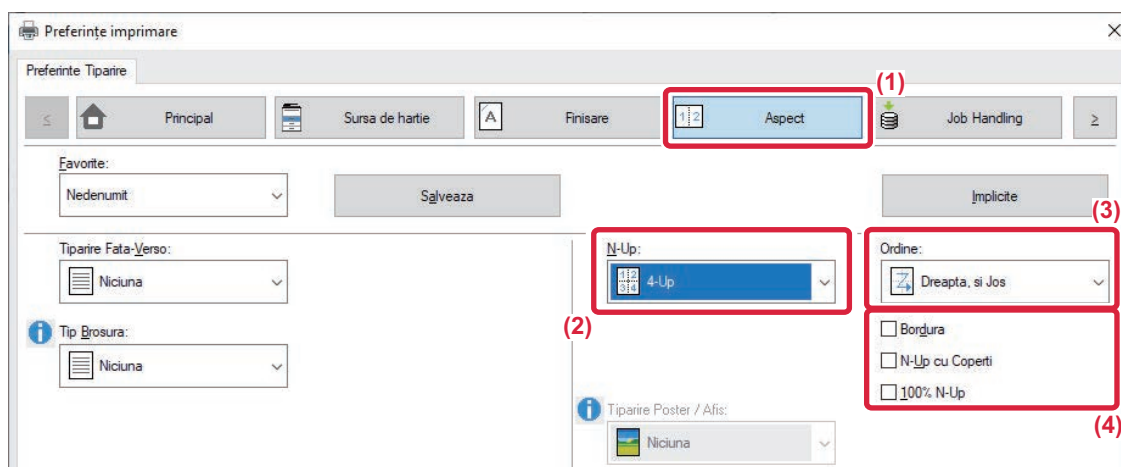

- (1) Faceți clic pe fila [Aspect].
- (2) Selectați numărul de pagini pe coală.
- (3) Selectați ordinea paginilor.
- (4) Dacă doriți să tipăriți margini, faceți clic pe caseta de validare [Bordura] astfel încât să apară o bifă .
 - Pentru a tipări normal prima pagină (ca o copertă), selectați caseta de validare [N-Up cu Coperti] (). (doar pentru PCL6)
 - Când se selectează [100% N-Up] () pentru activități precum copierea N-Up a două pagini de dimensiune A4 pe o foaie A3, paginile vor fi imprimate la dimensiunea completă a originalului. Dacă selectați [Bordura] în acest moment, se va tipări doar marginea.



macOS

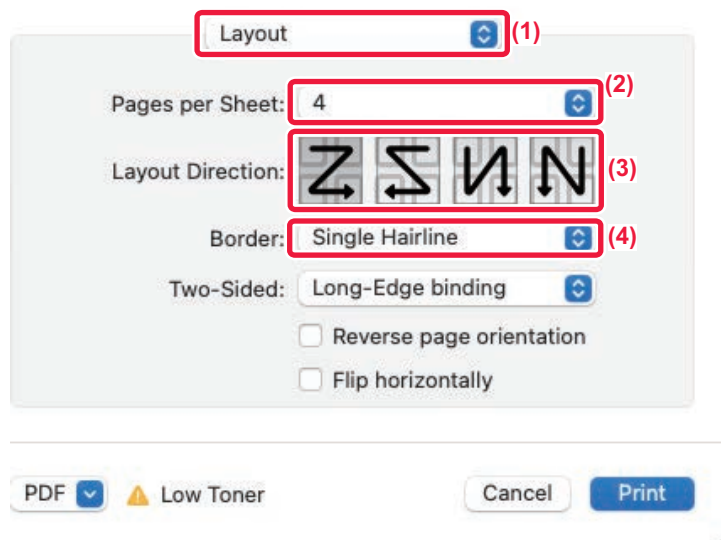

- (1) Selectați [Aspect].
- (2) Selectați numărul de pagini pe coală.
- (3) Selectați ordinea paginilor.
- (4) Dacă doriți să imprimați margini, selectați tipul de margine dorit.



TIPĂRIRE CU OMITEREA PAGINILOR ALBE

Dacă originalul scanat conține pagini albe, acestea sunt omise în timpul tipăririi. Echipamentul detectează paginile albe și nu le tipărește. Acest lucru elimină tipărirea inutilă fără a fi necesar să verificați dacă există pagini albe înainte de tipărire.

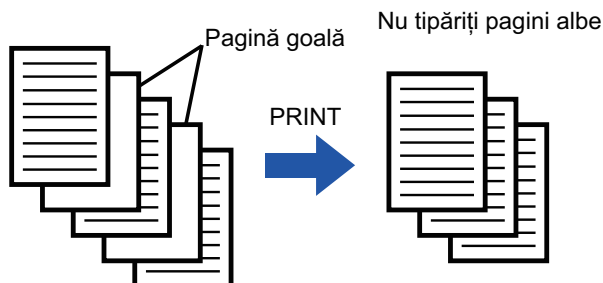

Această funcție este disponibilă numai în mediul Windows.



- În funcție de starea originalului, este posibil ca unele pagini care nu sunt albe să fie detectate ca pagini albe și să nu fie tipărite, iar unele pagini care sunt albe să nu fie detectate ca albe și să fie tipărite.
- Cu opțiunea de tipărire N-Sus, paginile goale nu sunt excluse și sunt tipărite.

Windows

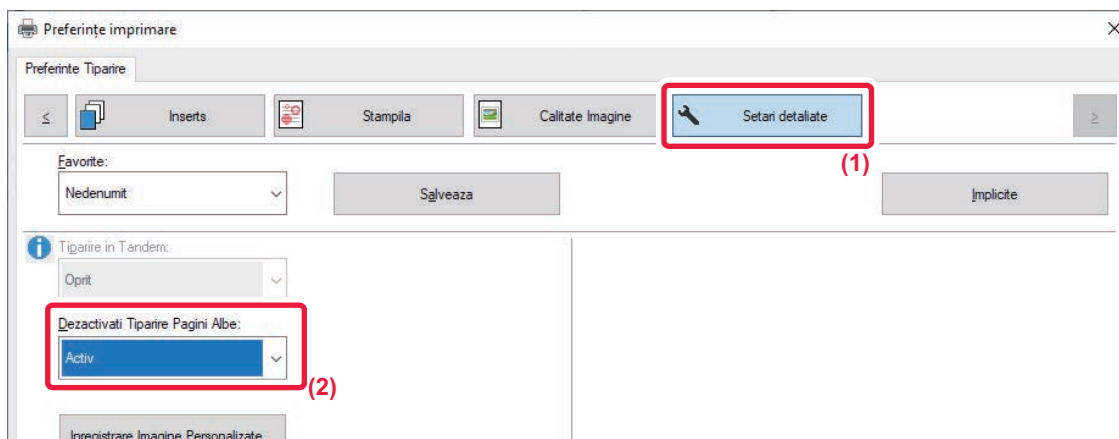

(1) Faceți clic pe fila [Setari detaliate].

(2) Selectați [Activ] în [Dezactivati Tiparire Pagini Albe].











CAPSAREA PAGINILOR IMPRIMATE/PERFORAREA PAGINILOR IMPRIMATE

Funcția de capsare

Funcția de capsare poate fi utilizată pentru capsarea paginilor imprimate. Pentru a crea materiale cu un aspect mai sofisticat, funcția de capsare poate fi utilizată împreună cu imprimarea față-verso.

Această funcție vă ajută să economisiți o cantitate importantă de timp când pregătiți documentația pentru o ședință sau alte materiale capsate.

Puteți selecta pozițiile de capsare și numărul de capse pentru a obține următoarele rezultate de capsare.



| 1 capsă* | | |
|---|--|--|
| Stânga  | Dreapta  | Sus  |
| 2 capse | | |
| Stânga  | Dreapta  | Sus  |
| Fără capsare | | |
| Stânga  | Dreapta  | Sus  |

* Orientarea capselor (" | " sau " — ") variază în funcție de dimensiunea și orientarea hârtiei.



Funcția de perforare

Funcția de perforare poate fi selectată pentru a perfora paginile imprimate. Pozițiile găurilor pot fi setate selectând marginea de legare.

| Stânga | Dreapta | Sus |
|---|---|---|
|  |  |  |



- Pentru a folosi funcția de capsare este necesară o unitate de finisare internă, o unitate de finisare, o unitate de finisare (modul de stivuire de mari dimensiuni), o unitate de finisare cu capsare tip broșură sau o unitate de finisare cu capsare tip broșură (modul de stivuire de mari dimensiuni).
- Pentru a folosi funcția de capsare fără capse este necesară o unitate de finisare internă, o unitate de finisare (modul de stivuire de mari dimensiuni) sau o unitate de finisare cu capsare tip broșură (modul de stivuire de mari dimensiuni) Funcție.
- Pentru a folosi funcția de perforare, instalarea unui modul de perforare în unitatea de finisare internă, în unitatea de finisare, în unitatea de finisare internă (modul de stivuire de mari dimensiuni), în unitatea de finisare cu capsare tip broșură sau în unitatea de finisare cu capsare tip broșură (modul de stivuire de mari dimensiuni).
- Pentru a afla care este numărul maxim de coli care pot fi capsate, consultați secțiunea "SPECIFICAȚII" din Ghidul de Start.
- Numărul maxim de coli care pot fi capsate simultan include orice coperti și/sau anexe inserate.
- Pentru informații privind funcția de capsare tip broșură, a se vedea "[CREAREA UNEI BROȘURI \(PLIANT/CAPSARE TIP BROȘURĂ\) \(pagina 4-41\)](#)".



- Funcția de capsare și cea de perforare (care decalează poziția fiecărui rezultat de tipărire față de operația anterioară) nu pot fi utilizate simultan.
- Când finisorul este dezactivat din setările de sistem ale echipamentului, funcția de capsare și cea de perforare nu pot fi utilizate.
- Când funcția de capsare sau cea de perforare sunt dezactivate din setările de sistem ale echipamentului, capsarea sau perforarea nu sunt posibile.



Windows

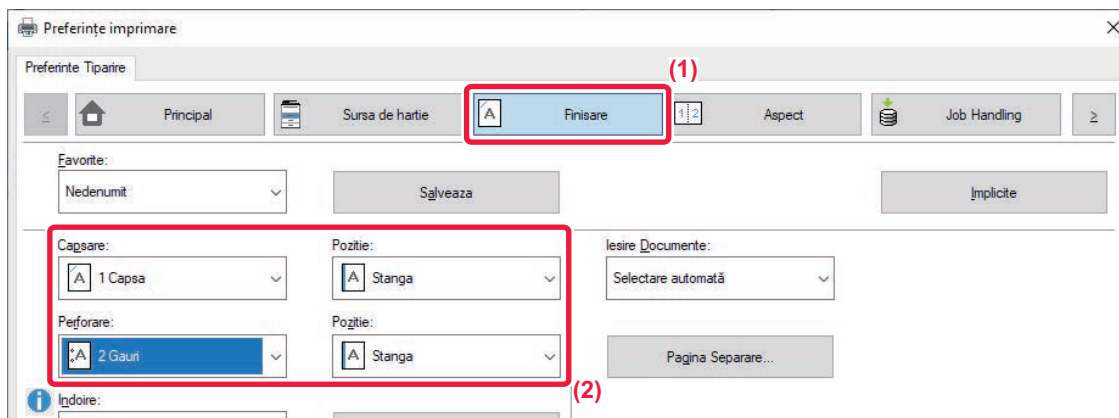

(1) Faceți clic pe fila [Finisare].

(2) Selectați funcția de capsare sau pe cea de perforare.

- Pentru funcția de capsare, selectați numărul de capse din meniul "Capsare" și poziția capselor din meniul "Pozitie".
- Pentru funcția de perforare, selectați tipul de perforare din meniul "Perforare" și poziția de perforare din meniul "Pozitie".



- Pe lângă fila [Finisare], [Capsare] se poate seta și din fila [Principal].
- În fila [Sursă hârtie], utilizați [Forțare scrisoare-R pentru format scrisoare] pentru a utiliza întotdeauna hârtie de format scrisoare în orientare peisaj. Folosind această setare, atunci când tipăriți dimensiuni legale mixte, fețele scurte vor fi tipărite cu aceeași lățime, astfel încât să le puteți capsă împreună.

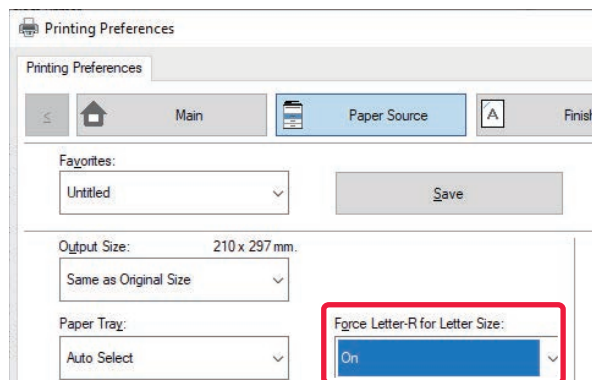



macOS

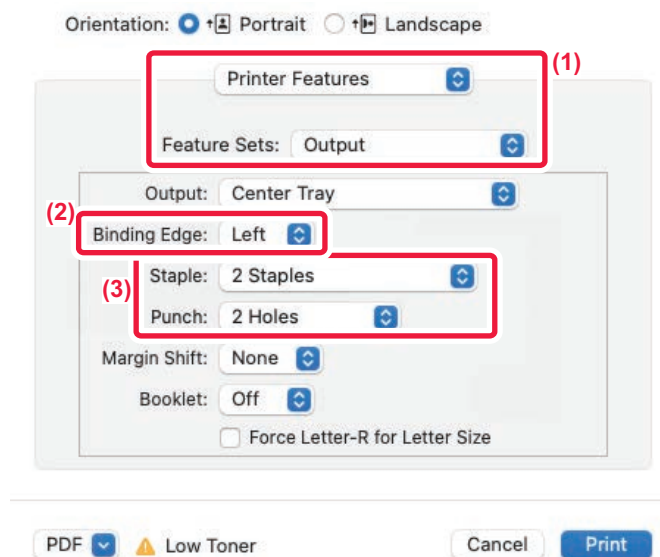

(1) **Selectați [Caracteristici imprimantă] și apoi selectați [Ieșire].**

(2) **Selectați opțiunea "Binding Edge".**

(3) **Selectați funcția de capsare sau pe cea de perforare.**

- Pentru funcția de capsare, selectați numărul de capse din meniul "Capsare".
- Pentru funcția de perforare, selectați tipul de perforare din meniul "Perforare".



Utilizați [Forțare scrisoare-R pentru format scrisoare] pentru a utiliza întotdeauna hârtie de format scrisoare în orientare peisaj. Folosind această setare, atunci când tipăriți dimensiuni legale mixte, fețele scurte vor fi tipărite cu aceeași lățime, astfel încât să le puteți capsă împreună.

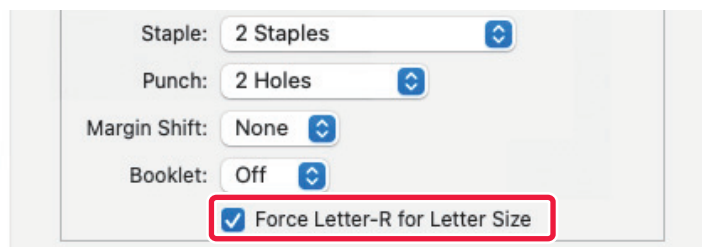



FUNCȚII UTILE ALE IMPRIMANTEI

FUNCȚII UTILE PENTRU CREAREA BROȘURILOR ȘI POSTERELOR

CREAREA UNEI BROȘURI (PLIANT/CAPSARE TIP BROȘURĂ)

Funcția pentru broșuri tipărește pe ambele fețe ale fiecărei coli de hârtie, astfel încât acestea să poată fi împăturite și legate astfel încât să creeze o broșură.

Dacă este instalat un finisor de broșuri și sunt selectate opțiunile "Tip Brosura" și "Capsare", această funcție împăturеște și tipărește automat copiile. Această funcție este utilă când doriți să compilați rezultatul tipăririi într-o broșură.

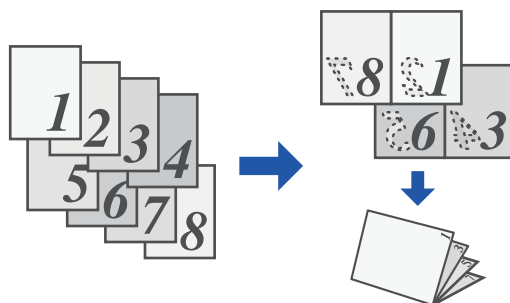



Windows

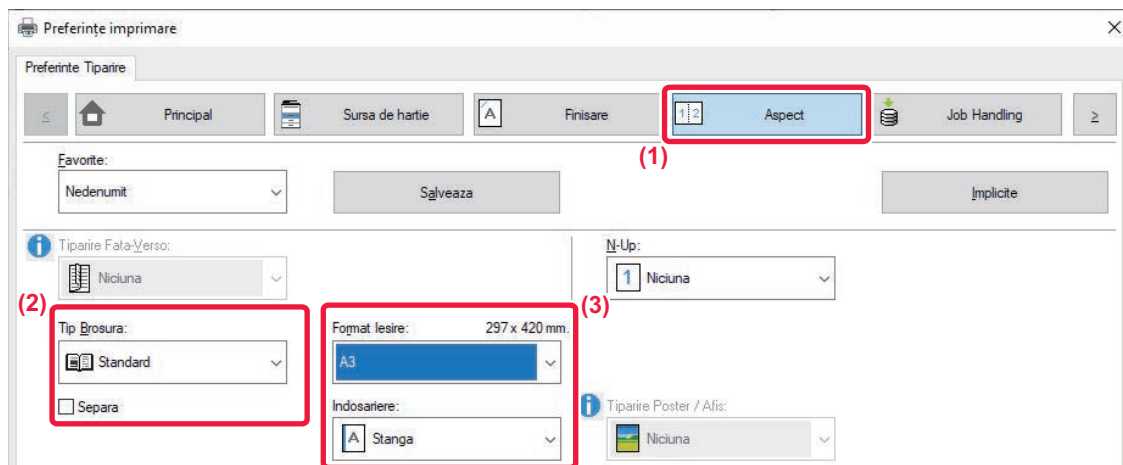

(1) Faceți clic pe fila [Aspect].

(2) Selectați [Standard] sau [Imaginea completa] în "Tip Brosura".

- Când este selectat [Standard], imaginea tipărită va fi mărită sau micșorată pentru a corespunde hârtiei selectate în "Format iesire".
- Când este selectat [Imaginea completa], imaginea tipărită va fi mărită sau micșorată pentru a corespunde dimensiunii selectate în "Potivire la pagina". Selectând o dimensiune de hârtie care este mai mare decât imaginea tipărită, puteți decupa marginile hârtiei după realizarea broșurii, pentru a crea o broșură fără margini.
- Când numărul de pagini de ieșire va depăși numărul de foi care pot fi capsate, puteți selecta caseta de validare [Separa] () pentru a împărți ieșirea în mai multe sub-broșuri care pot fi capsate. Când sunt stocate, sub-broșurile vor avea aceeași ordine a paginii ca paginile originale.

(3) Selectați formatul de ieșire specificat și marginea de legare.

- Când este selectat [Standard], selectați dimensiunea hârtiei de ieșire.
- Când este selectat [Imaginea completa], selectați dimensiunea la care doriți să măriți sau să micșorați imaginea de tipărită în [Potivire la pagina] și selectați dimensiunea de hârtie pe care doriți să o folosiți pentru tipărire în "Format iesire".

Dacă este instalat un finisher cu capsare tip broșură

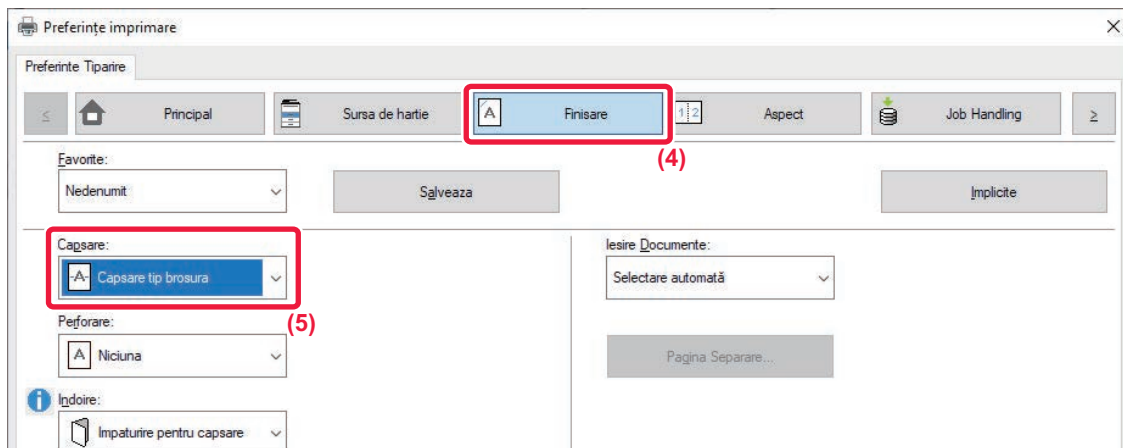



(4) Faceți clic pe fila [Finisare].

(5) Selectați [Capsare tip broșura] din "Capsare".



Dacă este instalată o unitate de finisare cu capsare tip broșură (de mare capacitate), iar operația de tipărire nu este corect finalizată cu funcția [Capsare tip broșură], selectați [Capsare tip broșură (Invers)].



macOS

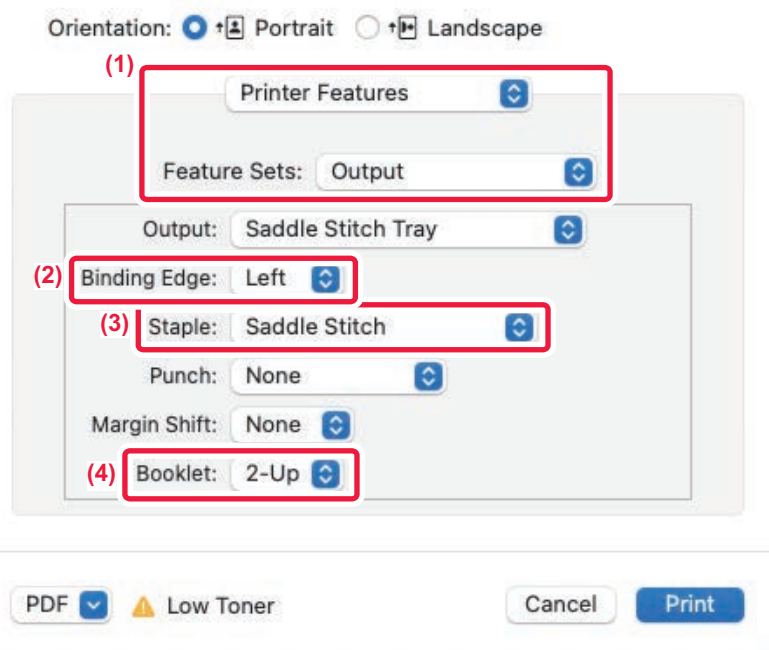

- (1) Selectați [Caracteristici imprimantă] și apoi selectați [Ieșire].
- (2) Selectați opțiunea "Binding Edge".
- (3) Selectați [Saddle Stitch].
- (4) Selectați [Alăturat] sau [2-Sus].



IMPRIMAREA CU SETARE DE DEPLASARE A MARGINII (MARGINE)

Această funcție poate fi utilizată pentru a deplasa imaginea tipărită astfel încât să măriți marginea din stânga, dreapta sau de sus a hârtiei.

Când este instalată o unitate de finisare sau o unitate de finisare cu capsare pe mijloc, funcțiile de capsare și de perforare pot fi utilizate împreună cu această funcție.

Acest lucru este util când doriți să capsăți sau să găuriți rezultatul tipăririi, dar marginea de legare se suprapune cu textul.

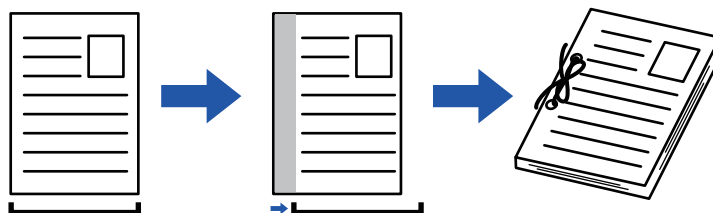

Prin deplasarea imaginii, partea din imagine care este în afara zonei de imprimare nu va fi imprimată.

Windows

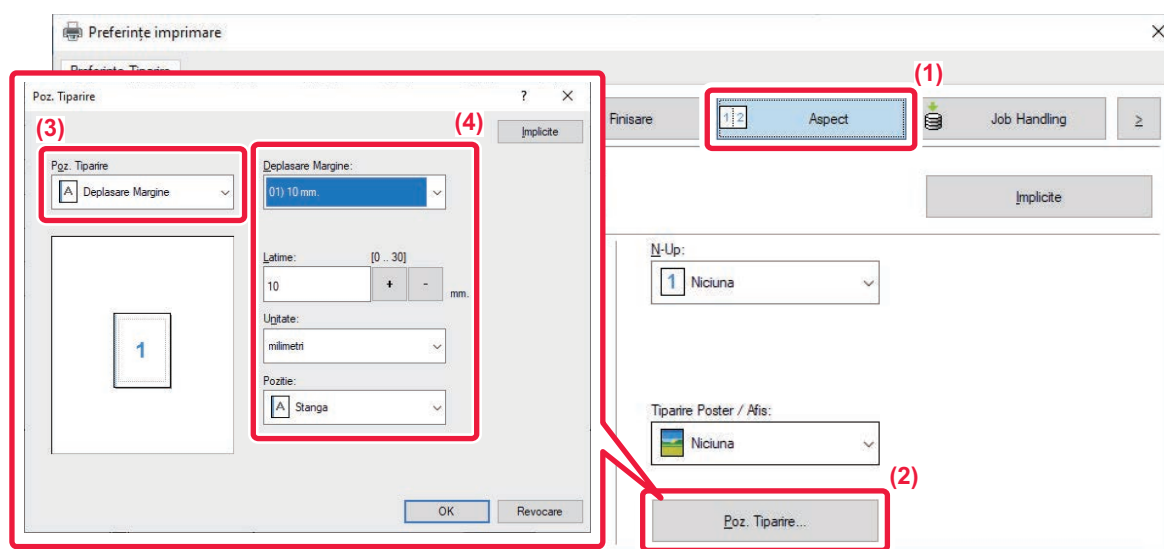

- (1) Faceți clic pe fila [Aspect].
- (2) Faceți clic pe butonul [Poz. Tiparire].
- (3) Selectați [Deplasare Margine].
- (4) Selectați lățimea deplasării.

Selectați din meniul "Deplasare Margine". Dacă doriți să configurați o altă setare numerică, selectați setarea și faceți clic pe butoanele sau introduceți direct numărul.



macOS

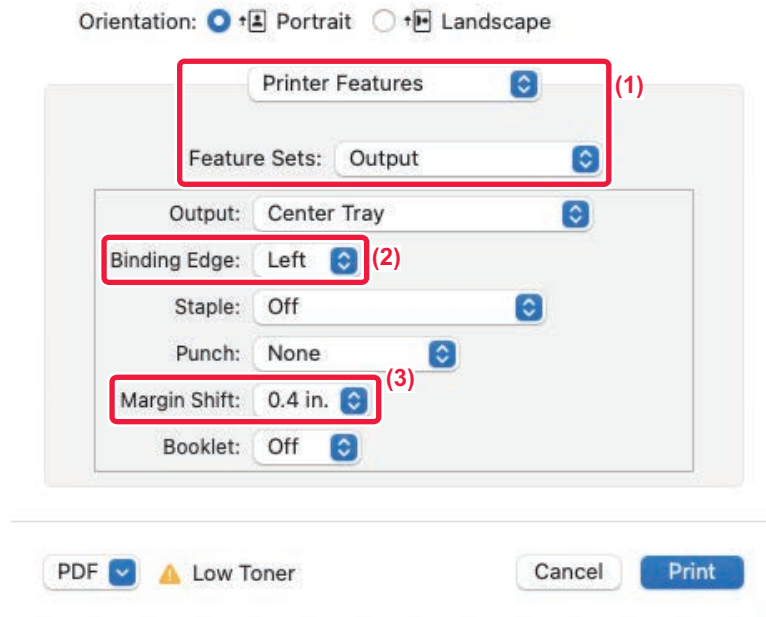

- (1) Selectați [Caracteristici imprimantă] și apoi selectați [Ieșire].
- (2) Selectați opțiunea "Binding Edge".
- (3) Selectați opțiunea "Margin Shift".



CREAREA UNUI POSTER MARE (IMPRIMARE POSTER)

O pagină de date de imprimare este mărită și tipărită utilizând mai multe coli de hârtie (2 coli (1 x 2), 4 coli (2 x 2), 9 coli (3 x 3) sau 16 coli (4 x 4)). Colile pot fi apoi lipite între ele, creând un poster de mari dimensiuni.

Pentru a permite alinierea precisă a marginilor colilor în timpul lipirii acestora, pot fi imprimate margini sau pot fi create muchii suprapuse (funcția de suprapunere).

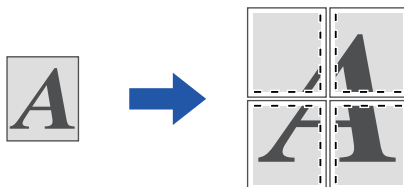

Această funcție este disponibilă numai în mediul Windows.

Windows

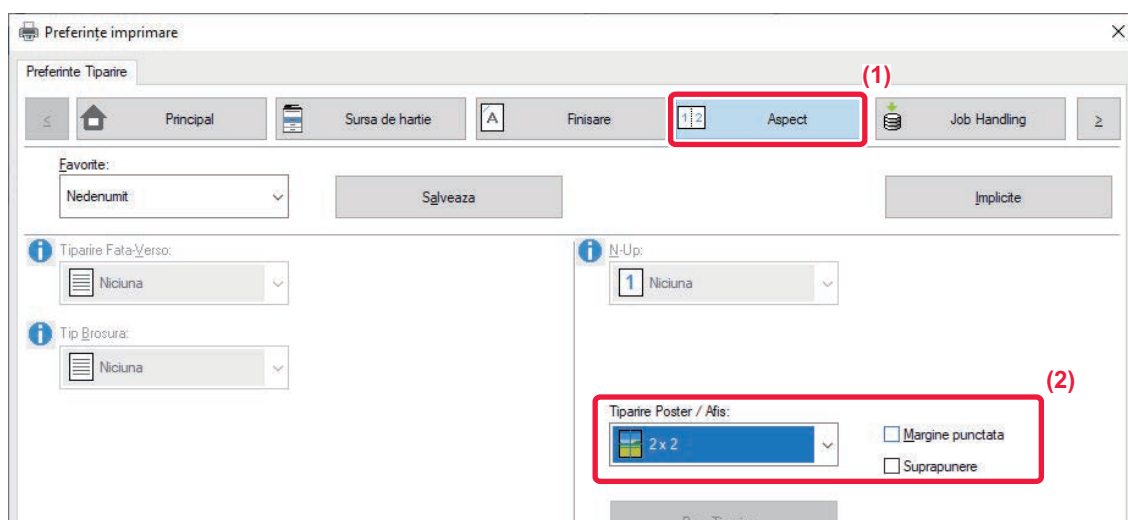

(1) Faceți clic pe fila [Aspect].

(2) Selectați numărul de file care trebuie utilizate în "Tiparire Poster / Afis".

Dacă doriți să imprimați margini și/sau să utilizați funcția de suprapunere, bifați casetele de selectare corespunzătoare pentru a apărea .



FUNCȚII PENTRU AJUSTAREA DIMENSIUNII ȘI ORIENTĂRII IMAGINII

AJUSTAREA POZIȚIEI DE IMPRIMARE ÎN MOD SEPARAT PE PAGINI IMPARE ȘI PARE (POZIȚIE DE IMPRIMARE)

Această funcție stabilește diferite poziții de imprimare (margini) în mod separat pentru paginile impare și pare și le imprimă.



Această funcție este disponibilă numai în mediul Windows.

Windows

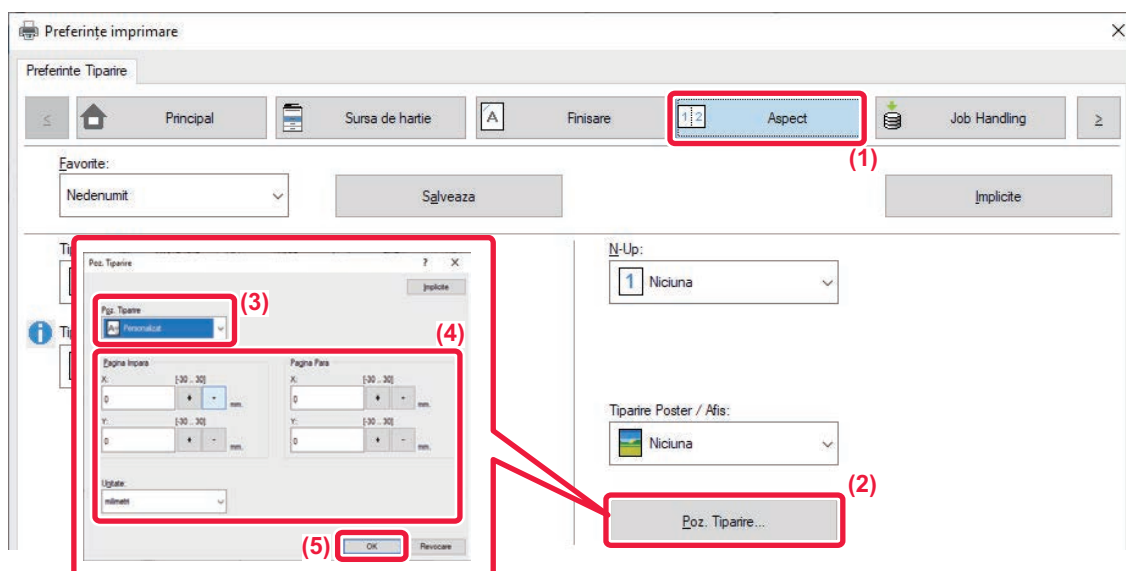

- (1) Faceți clic pe fila [Aspect].
- (2) Faceți clic pe butonul [Poz. Tipare].
- (3) Selectați [Personalizat].
- (4) Setați valoarea aferentă deplasării poziției de tipărire pentru paginile cu numere impare și paginile cu numere pare.
- (5) Faceți clic pe butonul [OK].



ROTIREA IMAGINII DE IMPRIMAT CU 180 DE GRADE (ROTIRE 180 DE GRADE)

Această caracteristică rotește imaginea cu 180 de grade, astfel încât aceasta să poată fi imprimată corect pe tipurile de suporturi care pot fi încărcate într-o singură direcție (precum plicurile sau hârtia cu margini perforate).

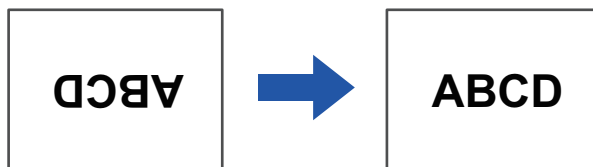

Windows

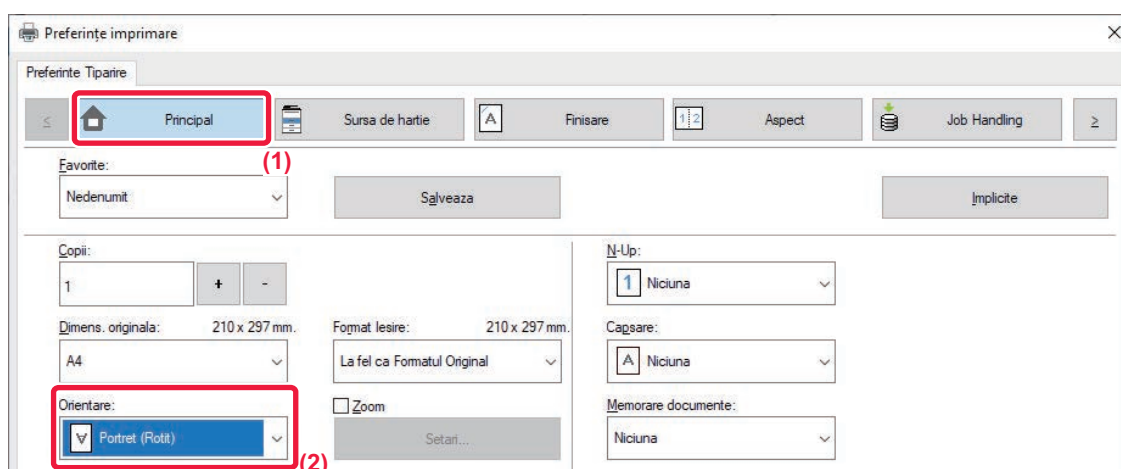

- (1) Faceți clic pe fila [Principal].
- (2) Selectați [Portret (Rotit)] sau [Tip peisaj (Rotit)] în "Orientare".



macOS

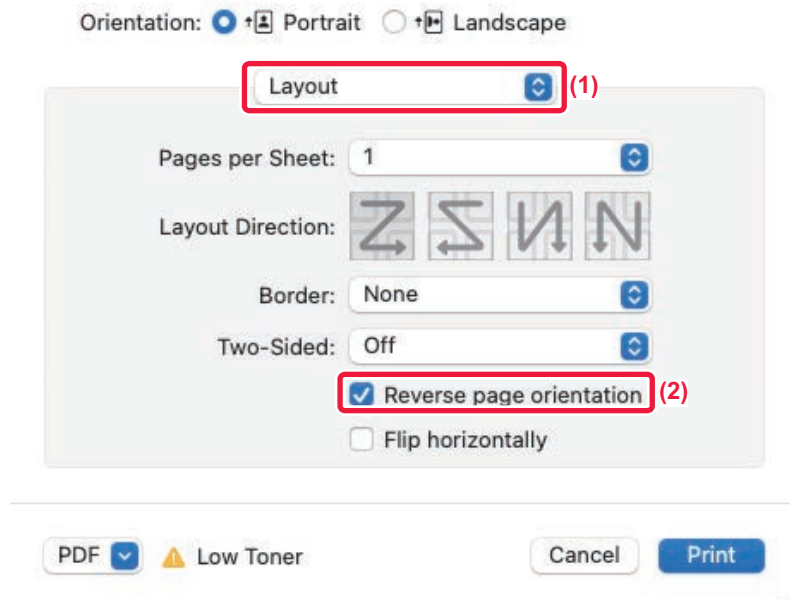

(1) Selectați [Layout].

(2) Selectați caseta de validare [Reverse page orientation], astfel încât să apară .



MĂRIREA/MICȘORAREA IMAGINII DE IMPRIMAT (SETARE ZOOM/MĂRIRE SAU MICȘORARE)

Această funcție este utilizată pentru a mări sau micșora imaginea la un anumit procent.

Acest lucru vă permite să măriți o imagine mică sau să adăugați margini unei hârtii, reducând ușor o imagine.

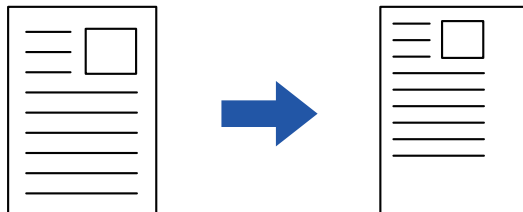

Când utilizați driverul de imprimantă PS (Windows), puteți seta separat procentele pentru lățime și lungime, pentru a modifica dimensiunile imaginii. (Pe BP-50C26/BP-50C31/BP-50C36/BP-50C45/BP-50C55/BP-50C65/BP-55C26, este necesar kitul de extensie PS3.)

Windows

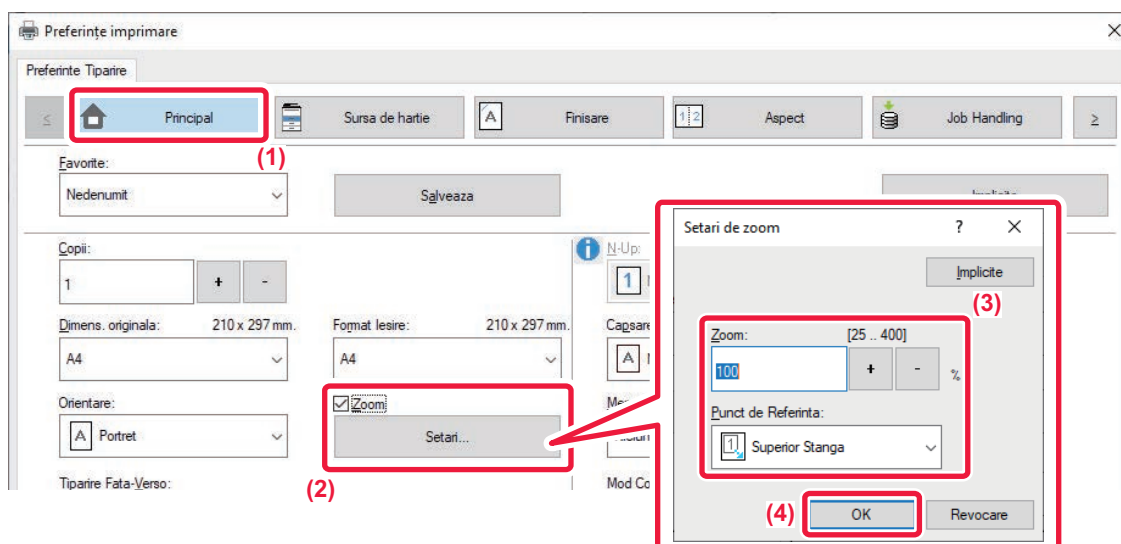

(1) Faceți clic pe fila [Principal].

(2) Faceți clic pe caseta de validare [Zoom] astfel încât să apară și apoi faceți clic pe butonul [Setari].

(3) Introduceți procentul.

Apăsând pe butonul + - , puteți specifica valoarea de incremente de 1 %. De asemenea, puteți selecta [Superior Stanga] sau [Centrat] pentru punctul de inserție de pe hârtie.

(4) Faceți clic pe butonul [OK].



macOS

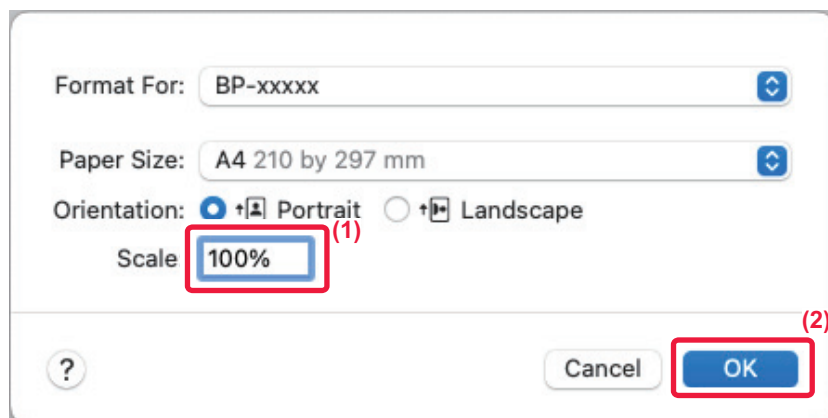

(1) Selectați [Page Setup] din meniul [File] și introduceți raportul (%).

(2) Faceți clic pe butonul [OK].



AJUSTAREA GROSIMII (LĂȚIMII) LINIILOR

Ajustarea lățimilor de linie folosite la date precum CAD

Această funcție mărește lățimea tuturor liniilor atunci când liniile imprimate nu sunt clare în CAD sau alte aplicații speciale.

Când datele includ linii cu lățimi variabile, puteți să tipăriți toate liniile la lățimea minimă, după caz.

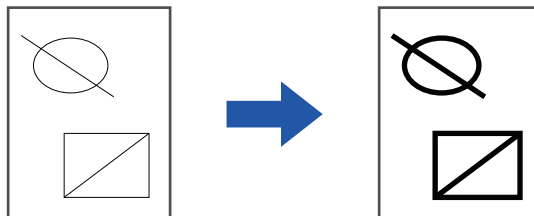

- Această funcție este disponibilă numai în mediul Windows.
- Această funcție poate fi utilizată când este utilizat driverul de imprimantă PCL6.
- Când se tipărește dintr-o aplicație care procesează liniile ca grafice raster, lățimea liniei nu poate fi ajustată.



Windows

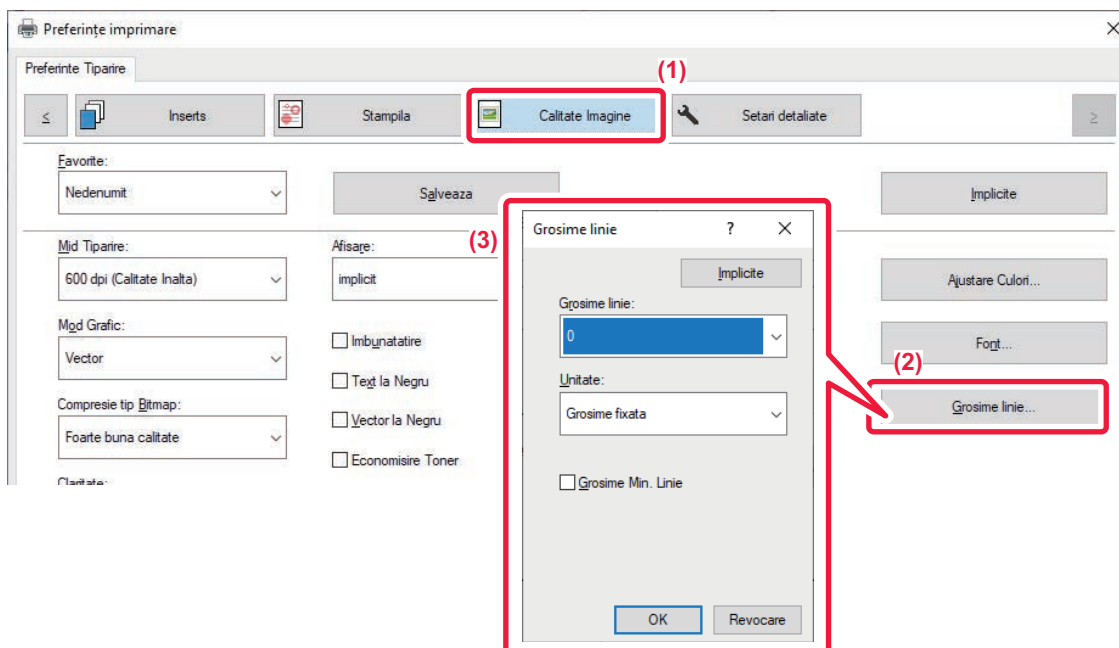

- (1) Faceți clic pe fila [Calitate Imagine].
- (2) Faceți clic pe butonul [Grosime linie].
- (3) Setați grosimea liniei și faceți clic pe butonul [OK].



- Unitățile de ajustare a lățimii liniei pot fi setate la "Grosime fixata" sau la "Ratie".
Selectați din meniul "Unitate".
- Pentru a imprima toate datele despre linie cu o lățime minimă de linie, faceți clic pe caseta de validare [Grosime Min. Linie].



Îngroșarea liniilor fine în Excel

Când liniile cu margini fine din Excel nu se imprimă corect, puteți îngroșa liniile.



- Această funcție este disponibilă numai în mediul Windows.
- Această funcție poate fi utilizată când este utilizat driverul de imprimantă PCL6.
- În mod normal această setare nu este necesară.

Windows

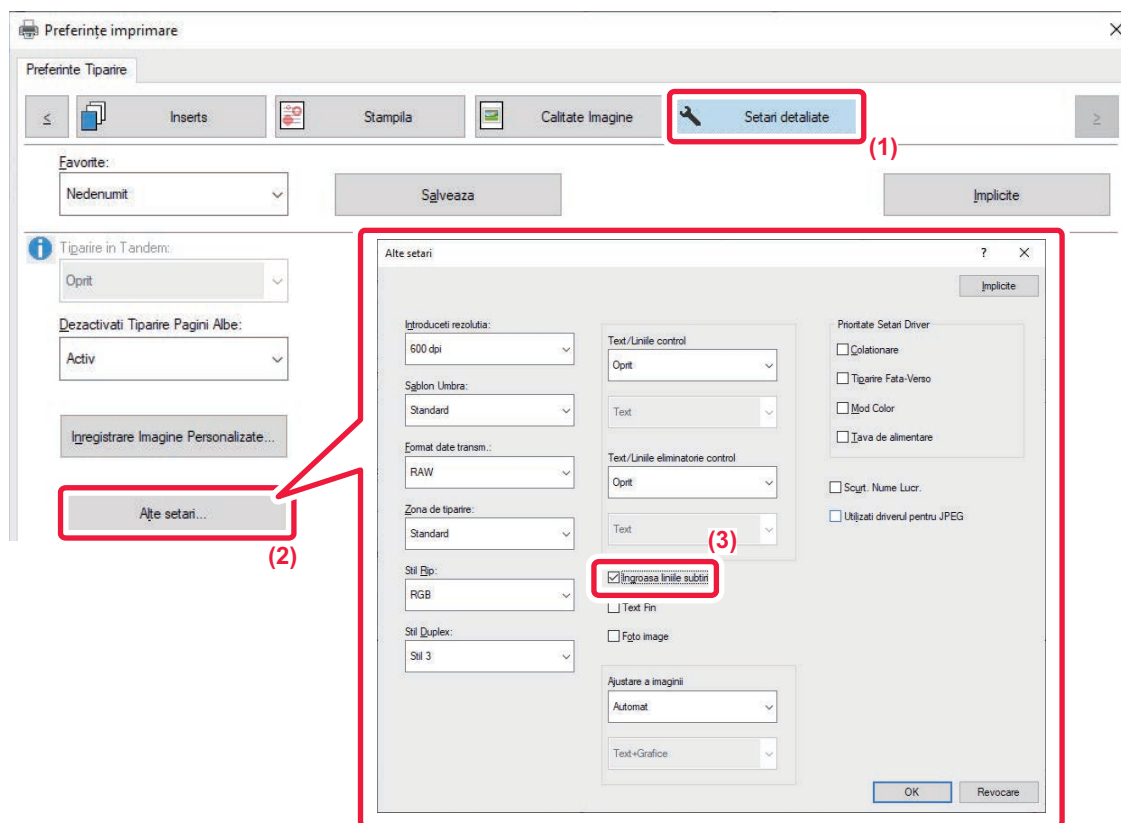

- (1) Faceți clic pe fila [Setari detaliate].
- (2) Faceți clic pe butonul [Alte setari].
- (3) Selectați caseta de validare [Îngroșarea liniilor subțiri] ().



Ajustarea grosimii textului și a liniilor

Puteți îngroșa textul și liniile. De asemenea, puteți face marginile mai fine sau mai clare.

Windows

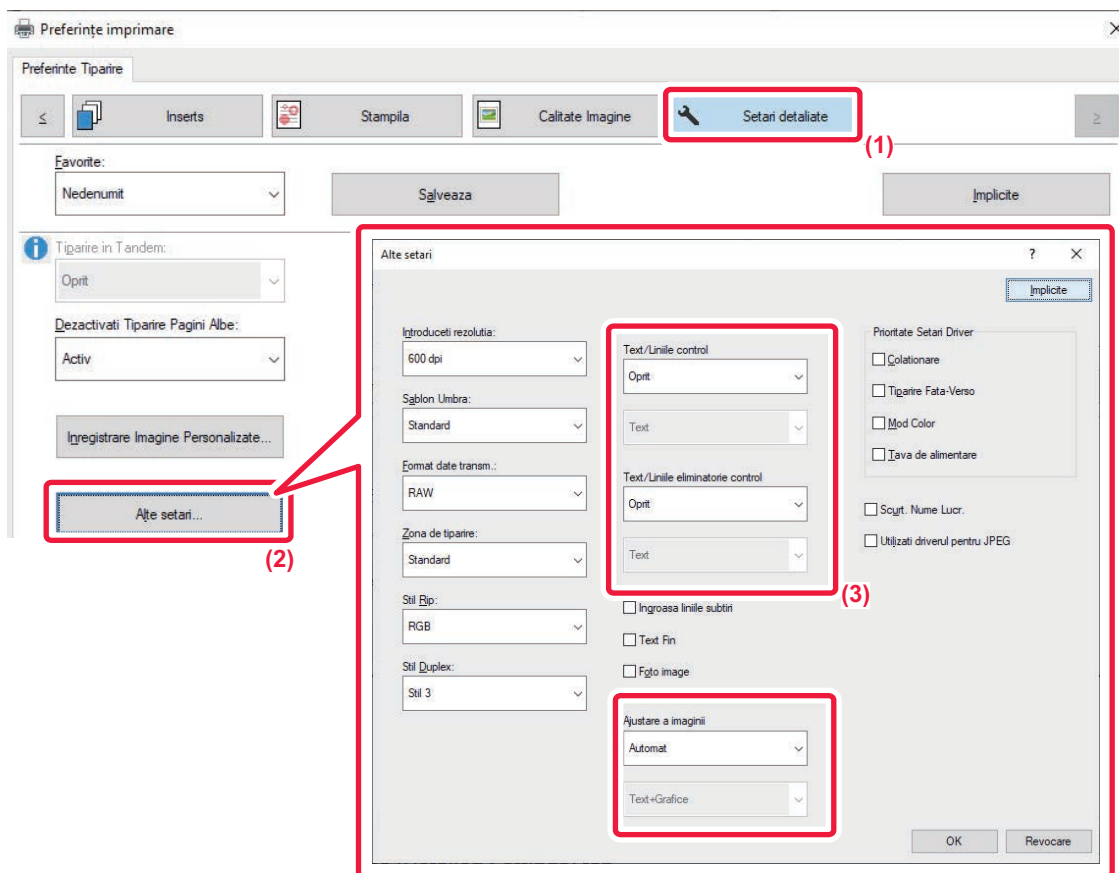

(1) Faceți clic pe fila [Setari detaliate].

(2) Faceți clic pe butonul [Alte setari].

(3) Specificați setările.

| Articol | | Descriere |
|------------------------------|-------------------|---|
| Control text/linie | Text | Puteți îngroșa caracterele și textul. |
| | Grafice | |
| | Text+Grafice | |
| | Text+Grafice+Foto | |
| Control imprimare text/linie | Text | Puteți îngroșa textul și liniile predecupate. |
| | Text+Grafice | |



| Articol | | Descriere | |
|--------------------|------------|---|-----------------------------|
| Accentuare imagine | Auto | Puteți face marginile textului și ale graficelor mai fine sau mai clare. Auto: Efectuați îmbunătățirea optimă a imaginii. Dezactivat: Nu se aplică nicio îmbunătățire a imaginii. Clar: Claritatea imaginii este îmbunătățită. Fin: Imaginea devine mai fină. | |
| | Dezactivat | | |
| | Clar | | Text |
| | | | Text+Grafice |
| | | | Text+text imprimare |
| | | | Text+Grafice+text imprimare |
| | | | Text+Grafice+imprimare |
| | Fin | | Text |
| | | | Text+Grafice |
| | | | Text+text imprimare |
| | | | Text+Grafice+text imprimare |
| | | | Text+Grafice+imprimare |



macOS

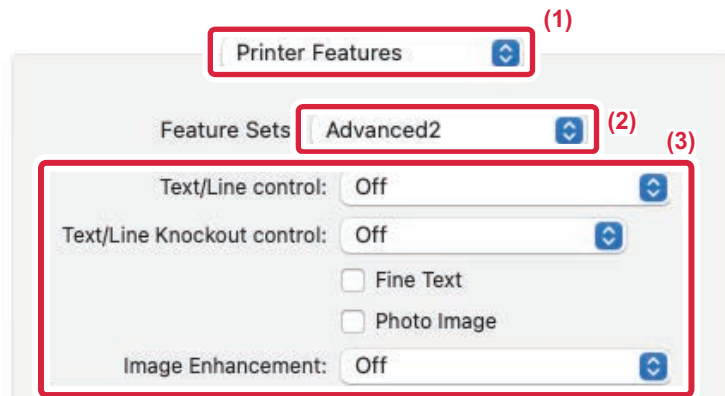

- (1) **Selectați [Caracteristici imprimantă].**
- (2) **Selectați [Advanced2].**
- (3) **Specificați setările.**



IMPRIMAREA UNEI IMAGINI ÎN OGLINDĂ (INVERSAREA IMAGINII ÎN OGLINDĂ/EFECTE VIZUALE)

Imaginea este inversată pentru a crea o imagine în oglindă.

Această funcție poate fi utilizată pentru a tipări un design pentru tipărire woodblock sau pe alte suporturi de tipărire.

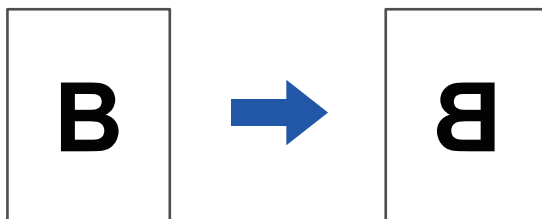

În mediu Windows această funcție poate fi utilizată când este utilizat driverul de imprimantă PS.

(Pe BP-50C26/BP-50C31/BP-50C36/BP-50C45/BP-50C55/BP-50C65/BP-55C26, este necesar kitul de extensie PS3.)

Windows

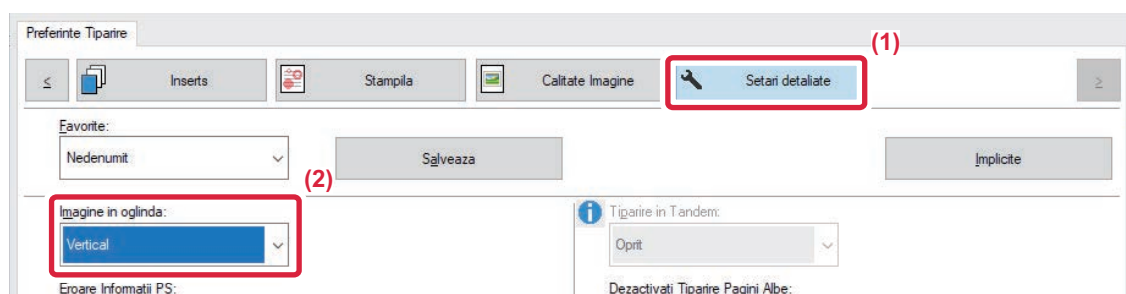

(1) Faceți clic pe fila [Setari detaliate].

(2) Dacă doriți să inversați imaginea pe orizontală, selectați [Orizontal]. Dacă doriți să inversați imaginea pe verticală, selectați [Vertical].



macOS

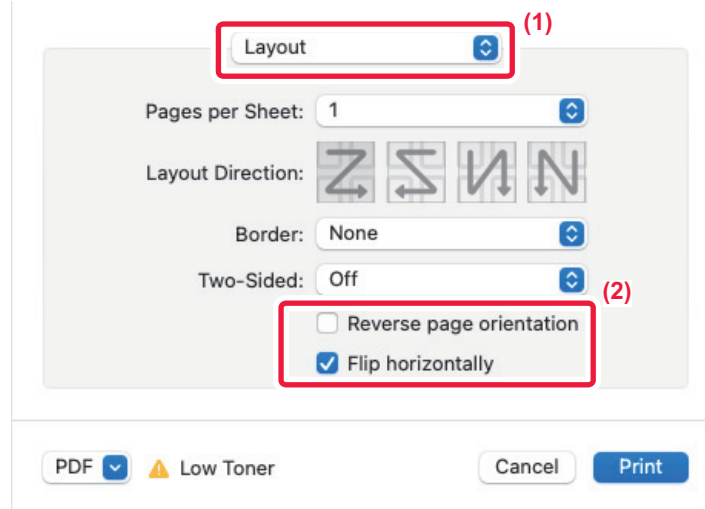

(1) Selectați [Layout].

(2) Selectați caseta de validare [Flip horizontally] ().



FUNCȚIA DE AJUSTARE A MODULUI CULOARE

REGLAREA LUMINOZITĂȚII ȘI A CONTRASTULUI IMAGINII (AJUSTARE CULOARE/AJUSTARE RGB)

Luminozitatea și contrastul pot fi ajustate pentru imprimare atunci când tipăriți o imagine sau o fotografie. Această funcție permite realizarea unor simple corecții chiar dacă nu aveți aplicații software de prelucrare a imaginii instalate pe calculatorul dumneavoastră.

 Această funcție este disponibilă numai în mediul Windows.

Windows

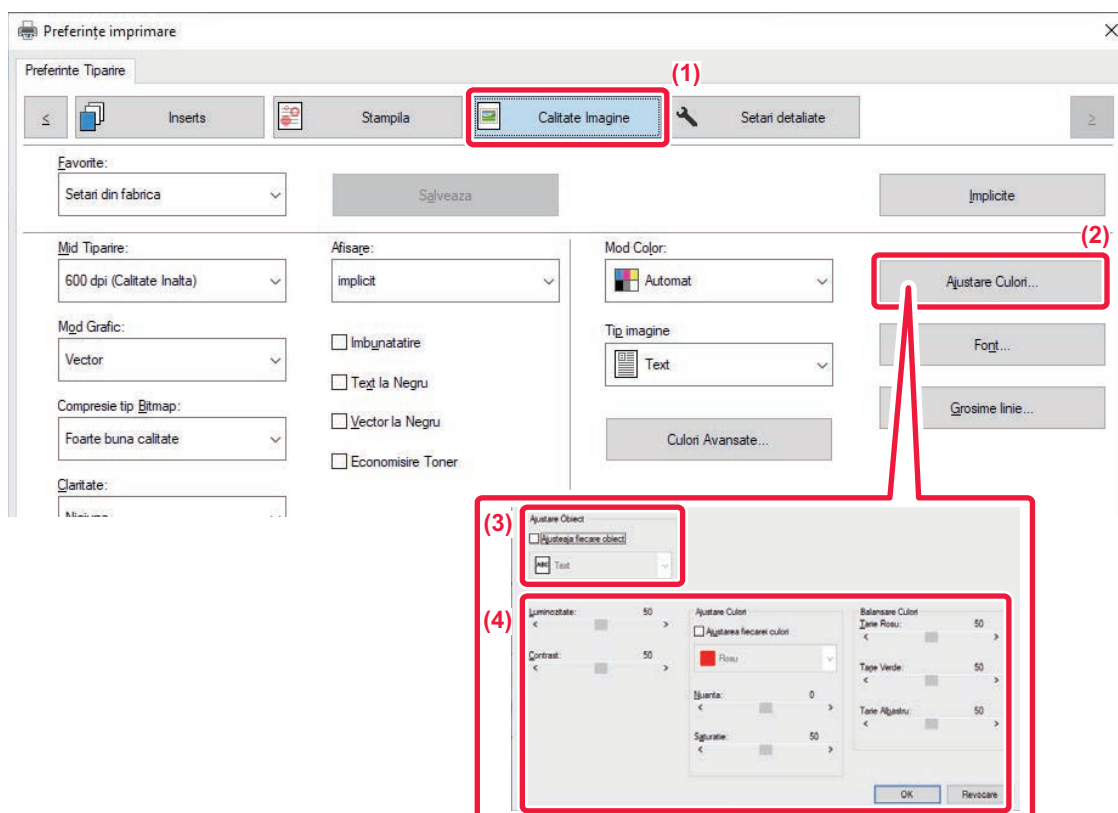

- (1) Faceți clic pe fila [Calitate Imagine].
- (2) Faceți clic pe butonul [Reglarea imaginii].
Când se folosește driverul de imprimantă PS, faceți clic pe butonul [AJUSTARE RGB]. Treceți la pasul (4).
- (3) Pentru a ajusta obiectele (text, grafică, fotografii) în mod separat, selectați caseta de validare [Ajustează fiecare obiect] () și selectați obiectul.
- (4) Trageți de bara glisantă sau faceți clic pe butoanele pentru a ajusta imaginea.



IMPRIMAREA ÎN NEGRU A TEXTULUI ȘI A LINILOR PALE (TEXT LA NEGRU/VECTOR LA NEGRU)

Când imprimați o imagine color în tonuri de gri, textul și liniile desenate în culori pale sunt tipărite cu negru. Această funcție vă permite să evidențiați textul și liniile color care sunt pale și dificil de vizualizat atunci când sunt imprimate în tonuri de gri.

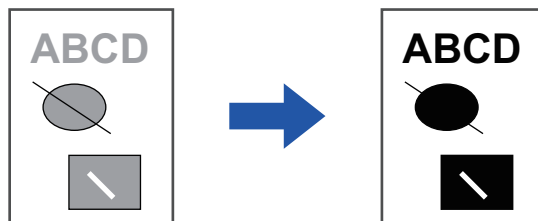

- Datele Raster, cum sunt imaginile bitmap, nu pot fi ajustate.
- Această funcție este disponibilă numai în mediul Windows.

Windows

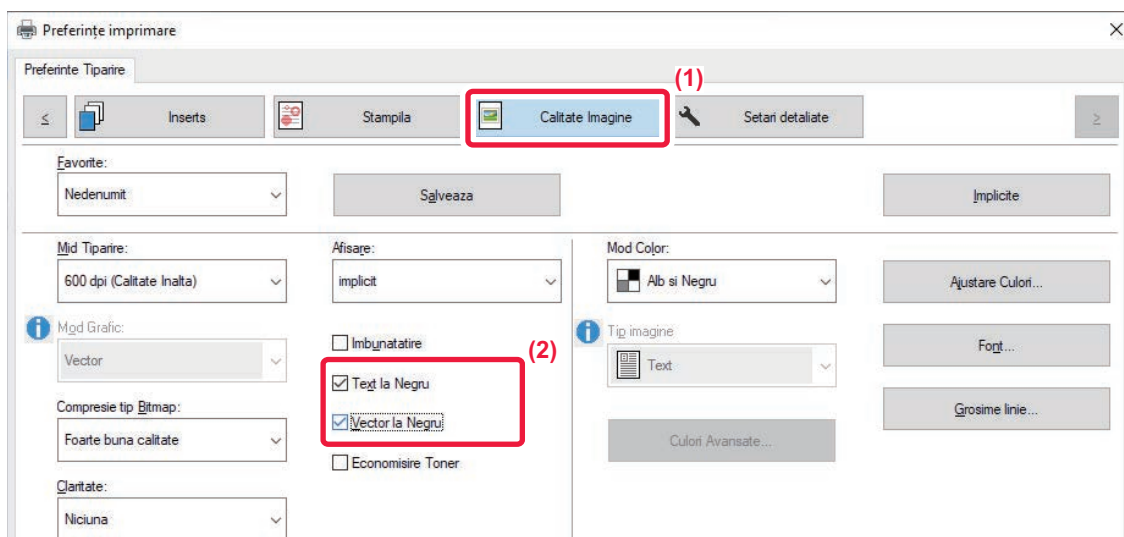

(1) Faceți clic pe fila [Calitate Imagine].

(2) Selectați caseta de validare [Text la Negru] și/sau caseta de validare [Vector la Negru], astfel încât să apară .

- Când opțiunea [Text la Negru] este selectată, întregul text, cu excepția celui de culoare albă este tipărit cu negru.
- Când opțiunea [Vector la Negru] este selectată, toate imaginile vectoriale, cu excepția liniilor albe și a zonelor negre sunt imprimate cu negru.



SELECTAREA SETĂRILOR DE CULOARE ÎN FUNCȚIE DE TIPUL IMAGINII (SETĂRI AVANSATE DE CULOARE)

În driverul de imprimantă al echipamentului sunt disponibile setări de culoare presetate pentru diverse utilizări. Acestea permit tipărirea utilizând cele mai adecvate setări de culoare pentru tipul de imagine.

Setările avansate de culoare, precum setările de gestionare a culorilor și setările de rasterizare pentru ajustarea expresiei tonurilor de culoare, sunt de asemenea disponibile pentru a satisface nevoile de imprimare color.

Sunt disponibile următoarele setări pentru gestionarea culorilor.

| | |
|---------------------------|--|
| Windows ICM | Metodă de gestionare a culorilor într-un mediu Windows |
| Sincronizare culoare | Metodă de gestionare a culorilor într-un mediu macOS |
| Profil sursă | Selectați un profil color sursă pentru corelarea culorilor. |
| Intenție de redare | Opțiunile de mai jos oferă posibilitatea de a modifica procesarea imaginilor color, în funcție de preferințe specifice. (Metoda de corelare a culorilor: Metoda de transformare a culorilor RGB de pe ecran etc. în culori CMYK pe imprimantă) |
| Profil de ieșire | Selectați un profil de culoare pentru imaginea de imprimat |
| Corecție CMYK*1 | Corecți imaginea pentru a obține cel mai bun rezultat al tipăririi la tipărirea unei imagini CMYK. |
| Rasterizare | Selectarea rasterizării pentru modificarea imaginii în funcție de preferințe specifice, conform metodei adecvate de prelucrare a imaginilor. |
| Gri neutru | Selectarea unei metode de creare a nuanței de gri neutru. |
| Imprimare doar cu negru | Selectați dacă doriți să tipăriți zona de date alb-negru doar cu toner negru. |
| Capcană | Selectați pentru a preveni apariția unui spațiu alb în jurul marginii culorilor. |
| Claritate | Se folosește pentru a accentua claritatea unei imagini sau pentru a o estompa. |
| Supratipărire cu negru*2 | Previne albirea marginilor unui text negru. |
| Simulare CMYK*2 | Ajustează culorile pentru a simula imprimarea utilizând procesarea de culori utilizată în mediul tipografic. |
| Păstrare culori CMYK pure | La utilizarea simulării CMYK, se rețin culorile pure cyan, magenta, și galben și informațiile despre negru. |
| Profil simulare*2 | Selectați ținta de simulare. |

*1 Poate fi utilizată numai cu driverul de imprimantă PCL6.

*2 Poate fi utilizată numai cu driverul de imprimantă PS (Windows/macOS).

(Pe BP-50C26/BP-50C31/BP-50C36/BP-50C45/BP-50C55/BP-50C65/BP-55C26, este necesar kitul de extensie PS3.)



Windows

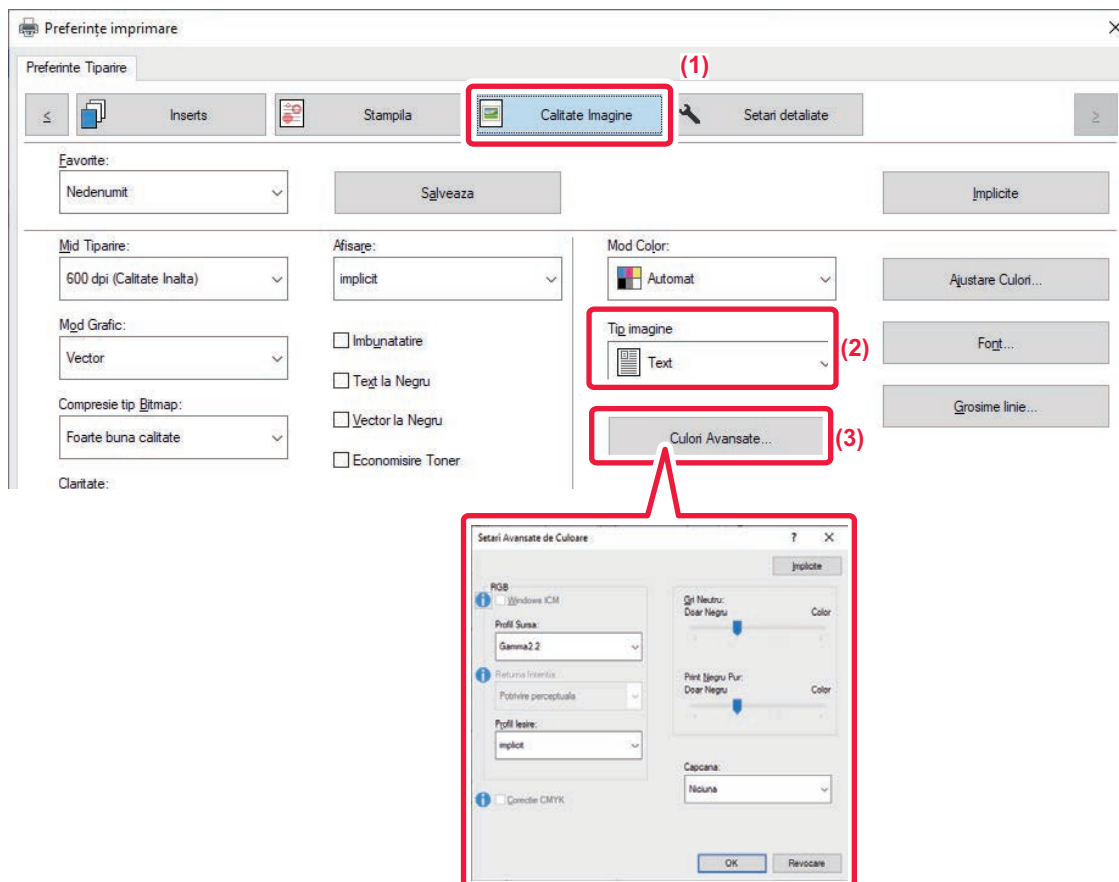

(1) Faceți clic pe fila [Calitate Imagine].

(2) Selectați [Tip imagine].

- Text: Date care constau în principal în text
- Presentation: Date care conțin multe fotografii sau ilustrații
- Foto: Fotografii sau date care utilizează fotografii
- CAD: Date legate de desene de proiectare inginerească
- Scanate: Date scanate de un scanner
- Colorimetric: Datele vor fi tipărite color, astfel cum este vizibil pe ecran
- Particularizare: Date care trebuie imprimate utilizând setări speciale

(3) Faceți clic pe butonul [Color avansat...] și specificați setările.

(4) Pentru a configura gestionarea culorilor în Windows OS ICM, setați "Tip imagine" la [Personalizat] la pasul (2). Apoi, faceți clic pe caseta de selectare [Windows ICM] în așa fel încât să apară bifa .

(5) Pentru a configura "Profil Sursa" și alte setări detaliate de gestionare a culorilor, selectați setările dorite din meniuri.

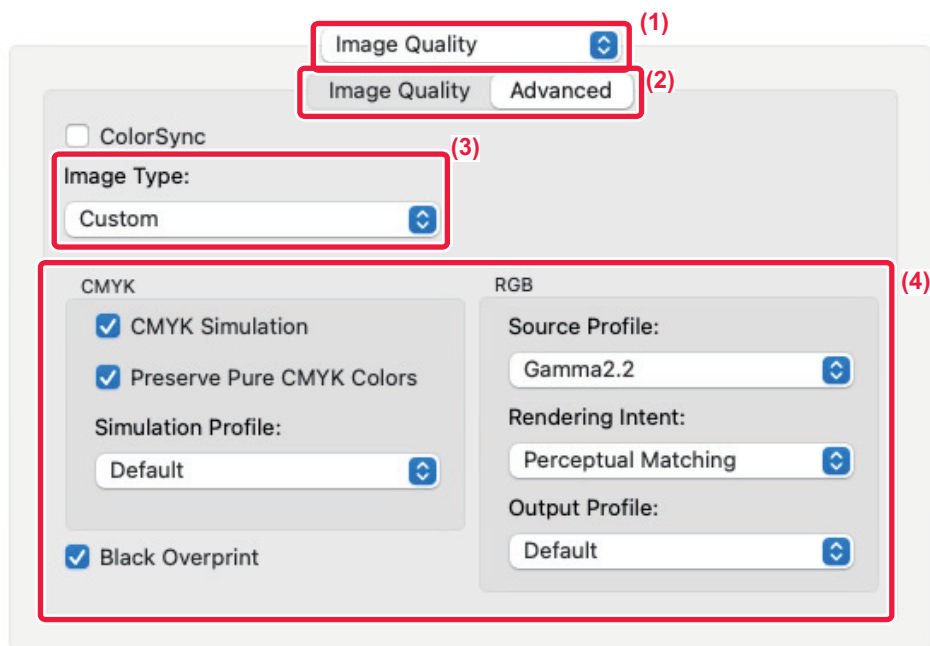

macOS

**(1) Selectați [Calitate Imagine].****(2) Faceți clic pe fila [Advanced].**

Pentru a utiliza funcția macOS de gestionare a culorilor, selectați caseta de validare [Sincronizare culoare] astfel încât să apară bifa . În acest caz nu puteți selecta opțiunea "Original Type".

(3) Selectați [Image Type].

Pentru a configura setările de gestionare a culorii, selectați setările dorite din meniuri. Pentru a selecta o setare "Simulare CMYK", selectați [Personalizare] în "Tip imagine", selectați caseta de validare [Simulare CMYK] () și apoi selectați setarea dorită.

- Text: Date care constau în principal în text
- Presentation: Date care conțin multe fotografii sau ilustrații
- Foto: Fotografii sau date care utilizează fotografii
- CAD: Date legate de desene de proiectare inginerească
- Scanate: Date scanate de un scanner
- Colorimetric: Datele vor fi tipărite color, astfel cum este vizibil pe ecran
- Particularizare: Date care trebuie imprimate utilizând setări speciale

(4) Specificați setările.



FUNCȚII DE COMBINARE A TEXTULUI ȘI IMAGINILOR

ADĂUGAREA UNUI WATERMARK LA PAGINILE IMPRIMATE (WATERMARK)

Această funcție adaugă text cu rol de inscripționare pe fundalul unei imagini imprimate. Dimensiunea și înclinația textului watermark pot fi ajustate.

Textul inscripționării poate fi selectat dintr-o listă salvată anterior. Atunci când este necesar, textul poate fi introdus pentru a crea o inscripționare originală.

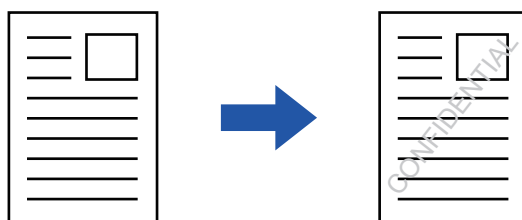

Windows

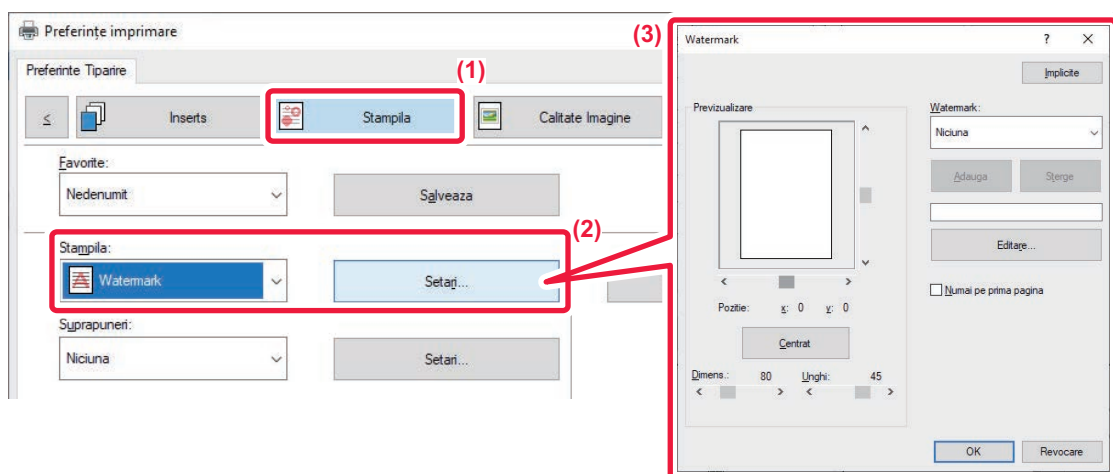

(1) Faceți clic pe fila [Stampila].

(2) Selectați [Watermark] din "Stampila" și faceți clic pe butonul [Setari].

(3) Selectați watermark care trebuie folosit și faceți clic pe butonul [OK].

Puteți face clic pe butonul [Editeaza] pentru a edita culoarea fonturilor și pentru a selecta alte setări detaliate.



Dacă doriți să creați un watermark nou, introduceți textul acestuia în caseta de text și faceți clic pe butonul [Aadauga].



macOS

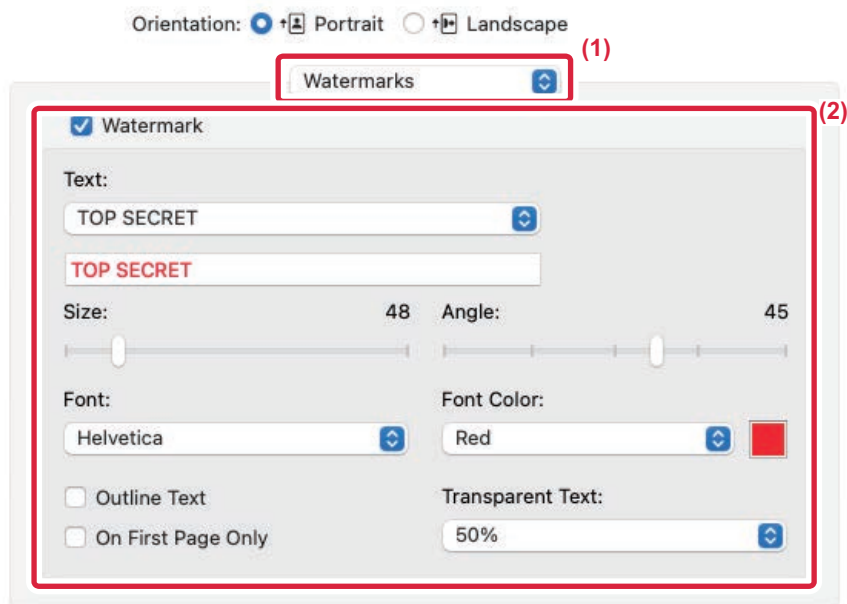

(1) **Selectați [Watermarks].**

(2) **Faceți clic pe caseta de selectare [Watermark] și configurați setările pentru watermark.**

- Configurați setări detaliate pentru inscripționare, precum selectarea textului.
- Ajustați dimensiunea și înclinația textului trăgând bara glisantă .



IMPRIMAREA UNEI IMAGINI PESTE DATELE DE IMPRIMATE (ȘTAMPILĂ IMAGINE)

Această funcție imprimă o imagine bitmap sau JPEG salvată în computerul dvs. peste datele de imprimare. Această funcție poate fi utilizată pentru a ștampila datele de imprimare cu o imagine utilizată în mod frecvent sau o pictogramă creată de dvs. Dimensiunea, poziția și înclinația imaginii pot fi ajustate.

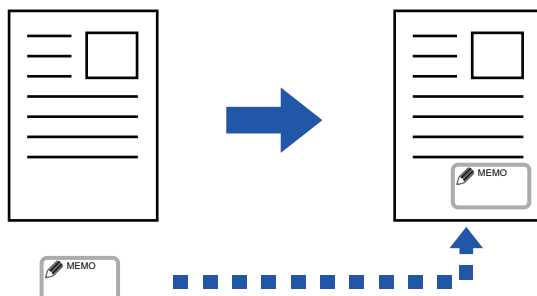

Această funcție este disponibilă numai în mediul Windows.

Windows

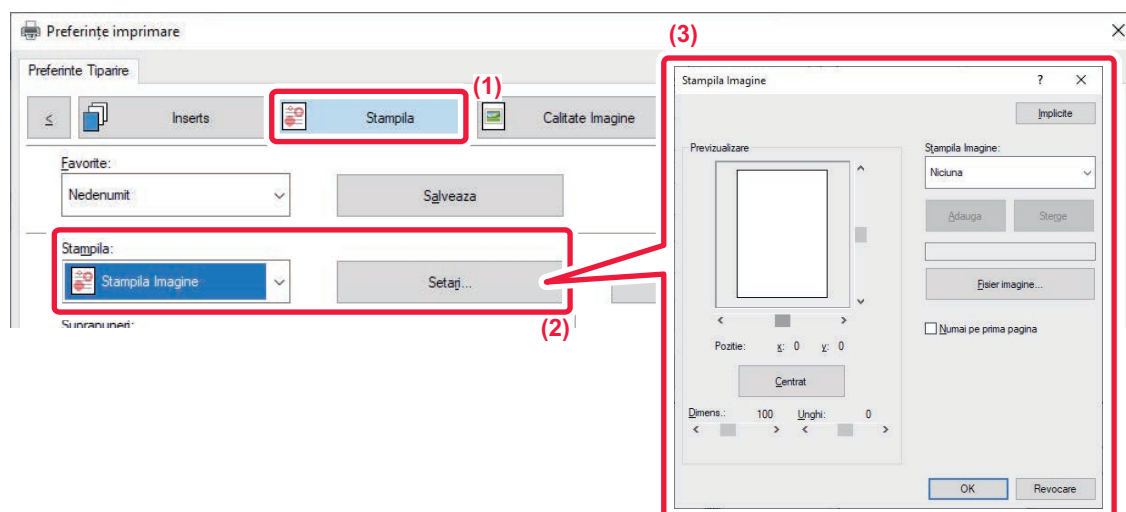

(1) Faceți clic pe fila [Stampila].

(2) Selectați [Stampila Imagine] din "Stampila" și faceți clic pe butonul [Setari].

(3) Selectați ștampila de imagine care trebuie folosită și faceți clic pe butonul [OK].

- Dacă o ștampilă imagine a fost deja salvată, aceasta poate fi selectată din meniu.
- Dacă nu ați salvat o imagine ștampilată, faceți clic pe [Fisier imagine], selectați fișierul pe care doriți să îl utilizați ca ștampilă imagine și faceți clic pe butonul [Adauga].



ÎNREGISTRAREA UNEI IMAGINI PARTICULARIZATE

Această funcție poate fi utilizată pentru a înregistra imagini utilizate ca imagini personalizate de pe driverul de imprimantă al echipamentului.



- Această funcție este disponibilă numai în mediul Windows.
- Această funcție poate fi utilizată când este utilizat driverul de imprimantă PCL6.

Windows

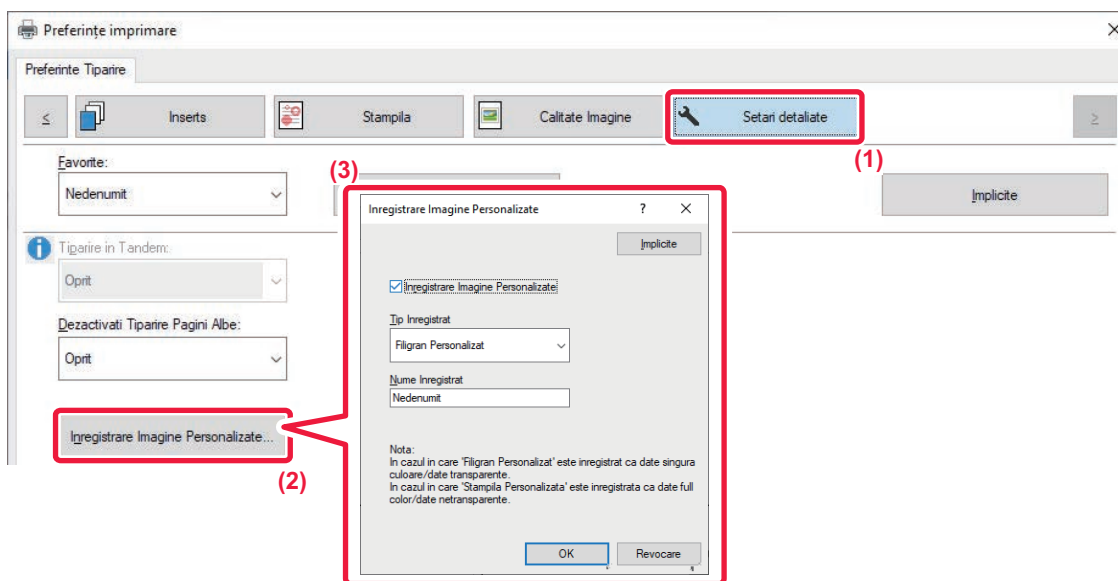

- (1) Faceți clic pe fila [Setari detaliate].
- (2) Faceți clic pe butonul [Inregistrare Imagine Personalizate].
- (3) Selectați tipul înregistrării și numele imaginii personalizate.

Când se selectează opțiunea [Stampila Personalizata] din "Tip Inregistrat", se înregistrează o șampilă imagine complet color, netransparentă. Când se selectează opțiunea [Filigran Personalizat], se înregistrează un watermark monocolor transparent.



Dacă ați încercat salvarea pagini multiple de date, numai prima pagină va fi salvată.



SUPRAPUNEREA UNEI FORME FIXE PESTE DATELE DE IMPRIMAT (SUPRAPUNERE)

Această caracteristică suprapune date pe o formă fixă pe care ați pregătit-o.

Creând capete de tabel sau o ramă decorativă într-o aplicație diferită de cea a fișierului text și înregistrând datele ca fișier suprapus, puteți obține ușor un rezultat de tipărire atractiv, fără să fie nevoie de operații complexe.

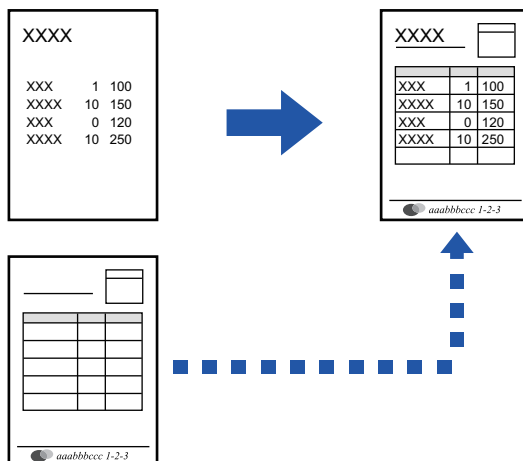

Această funcție este disponibilă numai în mediul Windows.



Windows

Crearea unui fișier suprapus.

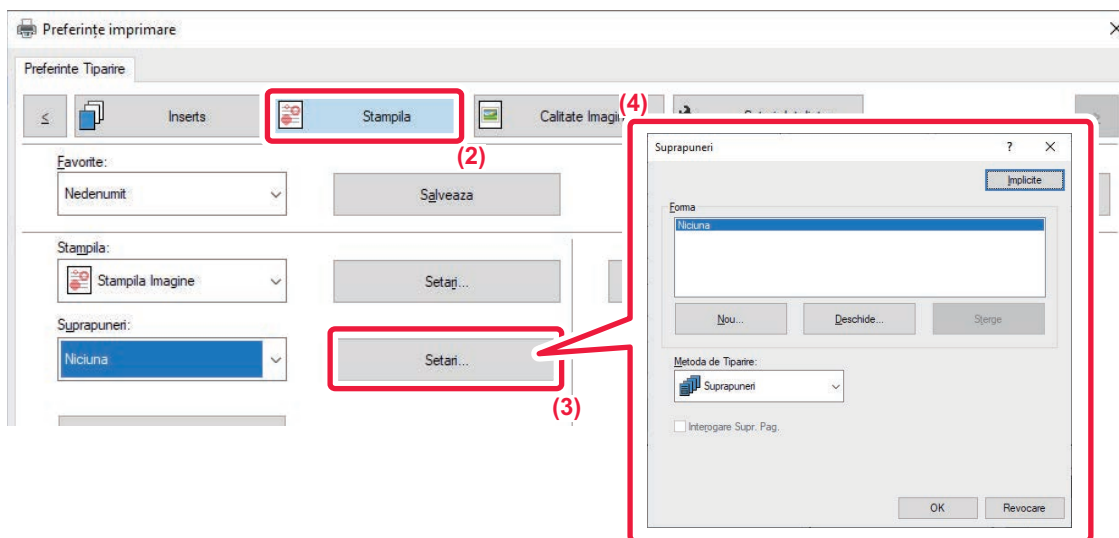

- (1) Deschideți fereastra de proprietăți a driverului de imprimantă din aplicația utilizată pentru crearea datelor de suprapunere.
- (2) Faceți clic pe fila [Stampila].
- (3) Faceți clic pe butonul [Setari].
- (4) Faceți clic pe butonul [Nou] și specificați numele și directorul care va fi utilizat pentru fișierul suprapus pe care doriți să îl creați.

Fișierul va fi creat când au fost finalizate setările și a început imprimarea.



- La începutul imprimării va apărea un mesaj de confirmare. Fișierul suprapus nu va fi creat înainte de a face clic pe butonul [Da].
- Atunci când apăsați butonul [Deschide], fișierul suprapus se înregistrează.



Imprimarea cu un fișier de suprapunere

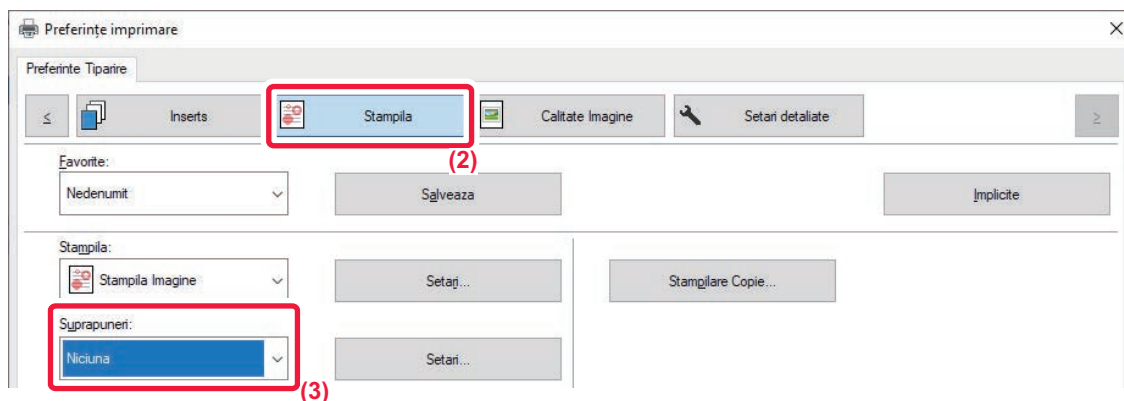

(1) Deschideți fereastra de proprietăți a driverului de imprimantă din aplicația utilizată pentru imprimarea fișierului de suprapunere.

(2) Faceți clic pe fila [Stampila].

(3) Selectarea unui fișier suprapus.

Din meniu puteți selecta un fișier de suprapunere creat sau salvat în prealabil.



ADĂUGAREA NUMĂRULUI DE COPII (ȘTAMPILARE COPIE)

Puteți adăuga numărul de copii în antetul sau în subsolul datelor de tipărite. De asemenea, puteți seta un număr de copii și poziția de tipărire.



Această funcție este disponibilă numai în mediul Windows.

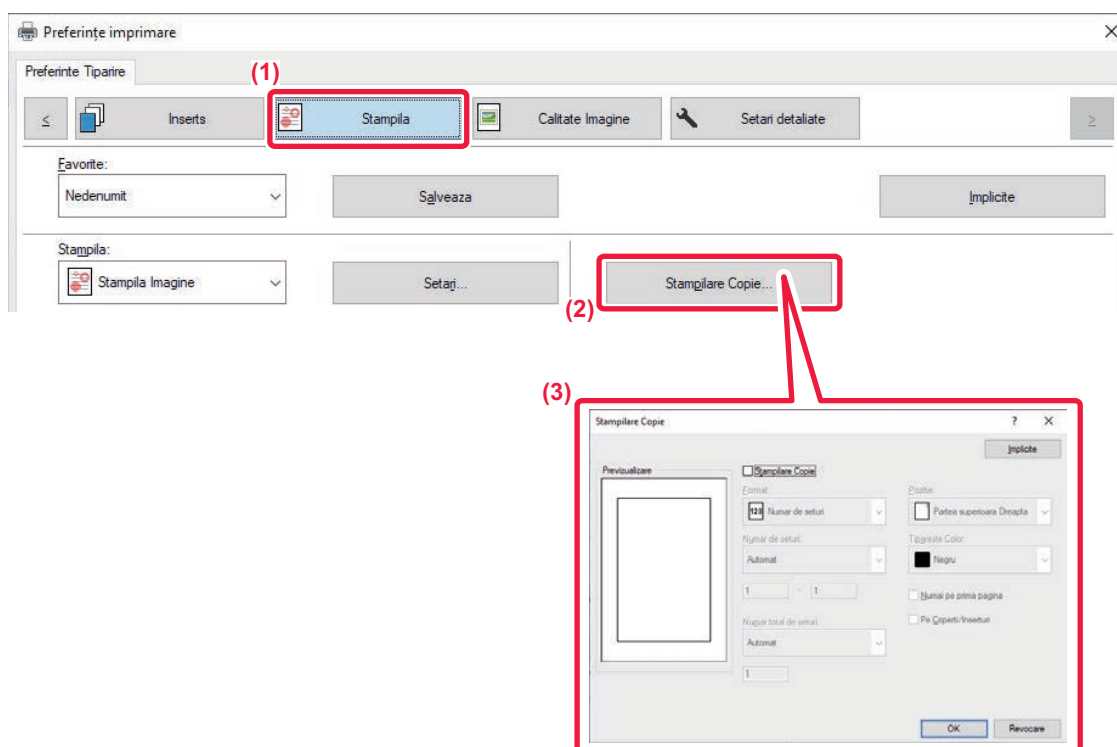

- (1) Faceți clic pe fila [Stampila].
- (2) Faceți clic pe butonul [Stampilare Copie].
- (3) Selectați setările și faceți clic pe butonul [OK].



FUNCȚII DE IMPRIMARE PENTRU SCOPURI SPECIALE

IMPRIMAREA ANUMITOR PAGINI PE ALTĂ HÂRTIE (ALTĂ HÂRTIE)

Într-un mediu Windows.

Coperțile față/spate și anumite pagini ale unui document pot fi imprimate pe o hârtie diferită de cea utilizată pentru celelalte pagini.

Utilizați această funcție când doriți să imprimați coperțile din față și din spate pe hârtie groasă sau să inserați hârtie colorată sau un alt tip de hârtie pentru anumite pagini.

De asemenea, puteți introduce hârtie ca inserare, fără să imprimați pe aceasta.

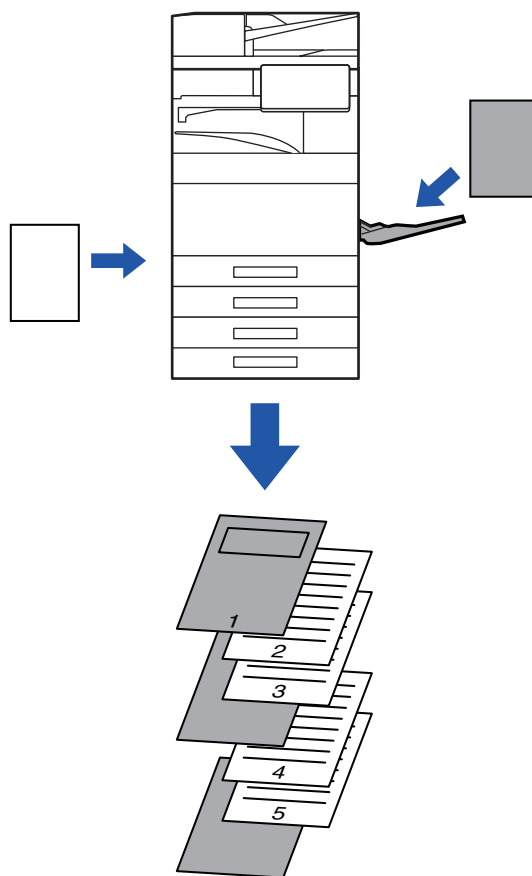

Într-un mediu macOS

Coperțile față și verso sunt imprimate utilizând o hârtie diferită față de cea pentru restul paginilor. Această funcție poate fi utilizată, de exemplu, când doriți să imprimați pe hârtie groasă numai coperta din față și ultima pagină.



Windows

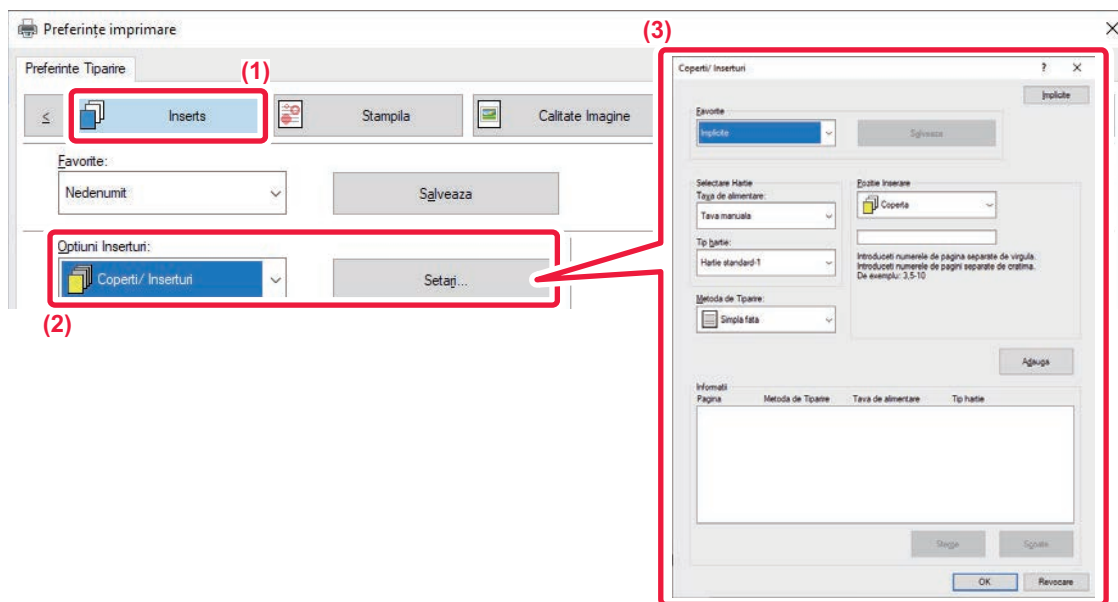

(1) Faceți clic pe fila [Inserts].

(2) Selectați [Coperti/ Inserturi] din [Optiuni Inserturi] și faceți clic pe butonul [Setari].

(3) Selectați setările pentru inserția hârtiei.

- Selectați poziția de inserție din meniurile corespunzătoare, sursa pentru hârtie și metoda de imprimare.
- Faceți clic pe butonul [Aduuga] și setările dvs. vor apărea în "Informații".
- După ce ați finalizat selectarea setărilor, faceți clic pe butonul [Salveaza] din "Favorite" pentru a salva setările.



- Când opțiunea [Tava manuala] este selectată în "Tava de alimentare", aveți grijă să selectați "Tip hartie" și să îl încărcați în tava manuală.
- Când opțiunea [Alta Pagina] este selectată pentru "Pozitie Inserare", menționați poziția de inserare direct prin introducerea unui număr de pagină. Când "Metoda de Tiparire" este setată la [Tiparire Fata-Verso], pagina specificată și pagina imediat următoare vor fi tipărite față-verso și, ca urmare, o setare de inserție pentru o pagină imprimată pe verso nu va fi valabilă.



macOS

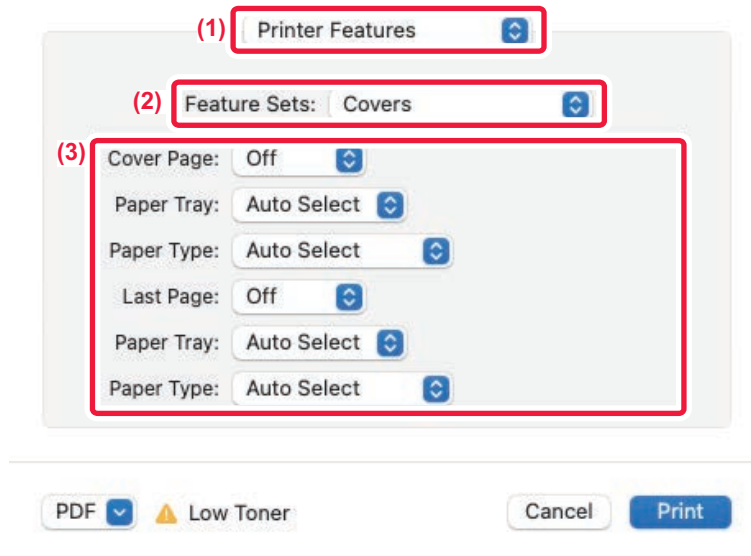

(1) **Selectați [Caracteristici imprimantă].**

(2) **Selectați [Covers].**

(3) **Selectați setările pentru inserția copertii.**

Selectați setările de imprimare, tava pentru hârtie și tipul de hârtie pentru coperțile față verso.



ADĂUGAREA INSERTIILOR CÂND IMPRIMAȚI PE FILM TRANSPARENT (INSERTII ÎNTRE COLI TRANSPARENTE)

Când imprimați pe film transparent, această funcție previne lipirea colilor transparente, prin inserarea unei coli de hârtie după fiecare film transparent. De asemenea, este posibil să imprimați pe fiecare coală de hârtie inserată același conținut care este imprimat pe filmul transparent corelat.

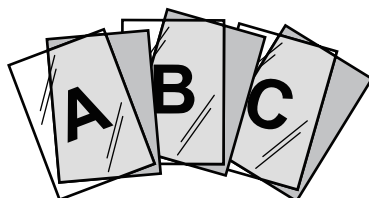

Windows

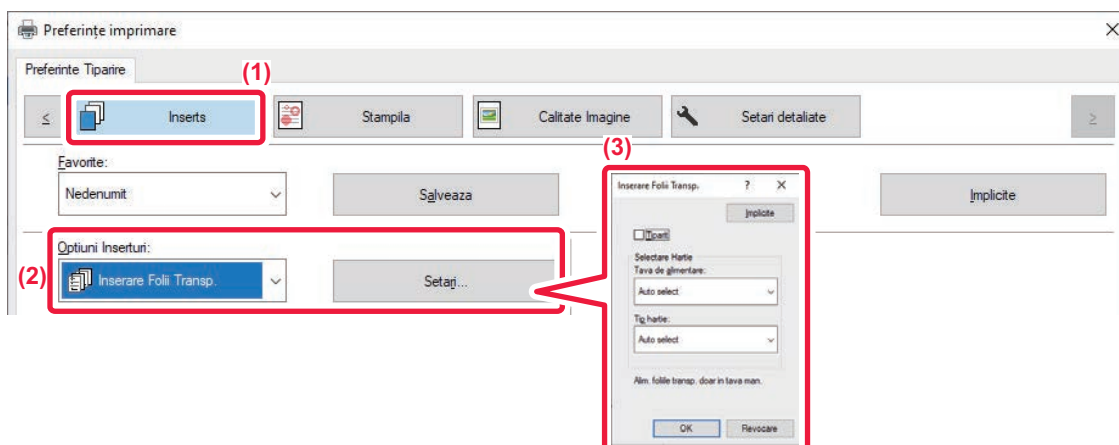

(1) Faceți clic pe fila [Inserts].

(2) Selectați [Inserare Folii Transp.] și executați clic pe butonul [Setari].

Selectați setările de imprimare, tava pentru hârtie și tipul de hârtie pentru coperțile față verso.

(3) Selectați setările pentru insertiile dintre colile transparente.

Atunci când caseta de selectare [Tiparit] este selectată la , același conținut cu cel de pe colile transparente sunt tipărite pe insertie. Selectați sursa și tipul de hârtie, dacă este cazul.



Setați tipul de hârtie pentru tava manuală la [Folii transparente] și încărcăți un filmul transparent în tava manuală.



macOS

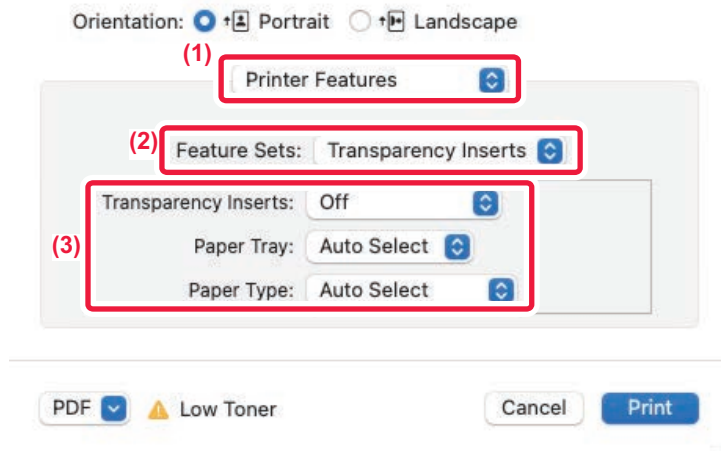

- (1) **Selectați [Caracteristici imprimantă].**
- (2) **Selectați [Transparency Inserts] în "Feature Sets".**
- (3) **Selectați setările pentru inserțiile dintre colile transparente.**

Atunci când caseta de selectare [On (Printed)] este selectată la "Transparency Inserts", același conținut cu cel de pe colile transparente sunt tipărite pe inserție. Selectați sursa și tipul de hârtie, dacă este cazul.



Setați tipul de hârtie pentru tava manuală la [Transparency] și încărcați un film transparent în tava manuală.



INSERAREA PAGINILOR SEPARATOARE ÎNTRE ACTIVITĂȚI SAU COPII

Puteți insera pagini separatoare între activități sau între un anumit număr de copii.

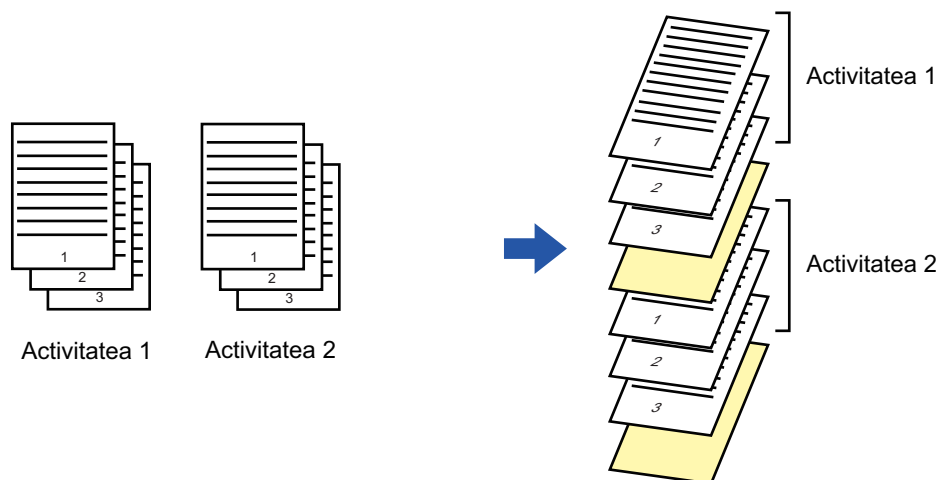

Această funcție este disponibilă numai în mediul Windows.



Windows

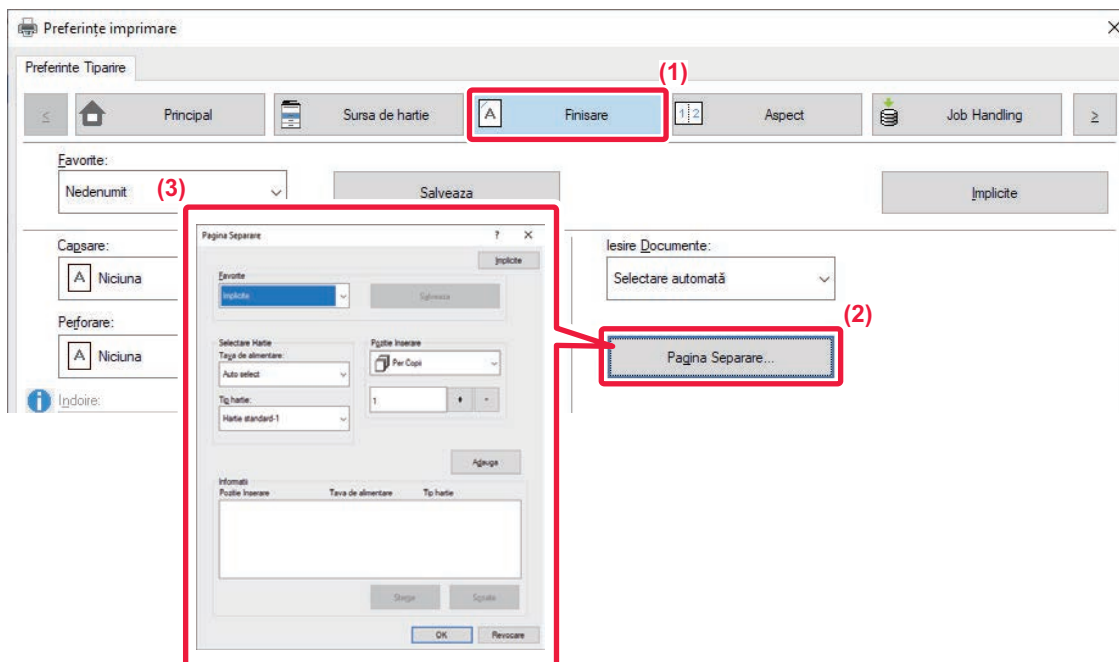

(1) Faceți clic pe fila [Finisare].

(2) Faceți clic pe butonul [Pagina Separare].

(3) Schimbarea setărilor

- Selectați tava de hârtie și tipul de hârtie din "Selectare Hartie" și specificați poziția paginii separatoare în "Pozitie Inserare".
- Pentru a adăuga o pagină separatoare de fiecare dată când se încheie tipărirea numărului de copii setat, selectați [Per Copii] în "Pozitie Inserare".
- De exemplu, dacă tipăriți 10 copii și selectați "5", se va adăuga o pagină separatoare după cea de-a cincea copie și după cea de-a zecea.



Când este selectată tava manuală, aveți grijă să selectați "Tip hartie".



IMPRIMAREA UNEI COPII LA INDIGO (COPIE LA INDIGO)

Această funcție este utilizată pentru tipărirea unor copii suplimentare a imaginii imprimate, pe hârtie de aceeași dimensiune, dar dintr-o tavă diferită.

De exemplu, dacă opțiunea pentru imprimarea unei copii este selectată când în tava 1 este încărcată hârtie normală și în tava 2, hârtie colorată, este obținut un rezultat similar cu o copie la indigo, printr-o singură selecție a comenzii de imprimare. Dacă în tava 1 este încărcată hârtie standard și în tava 2 hârtie reciclată, după cum este necesar, prin selectarea opțiunii Copie carbon se pot imprima simultan o copie pentru prezentare și o copie ca duplicat.

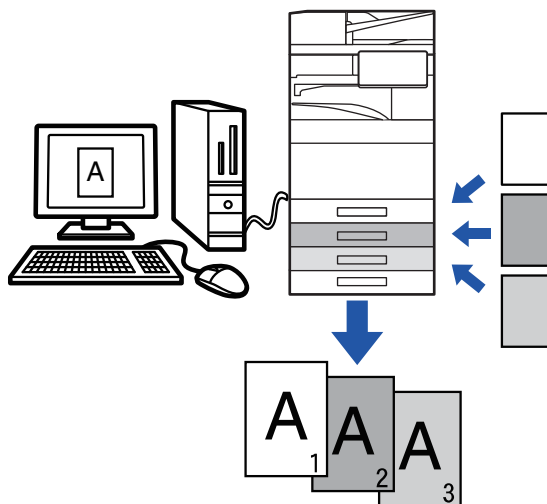

Această funcție este disponibilă numai în mediul Windows.



Windows

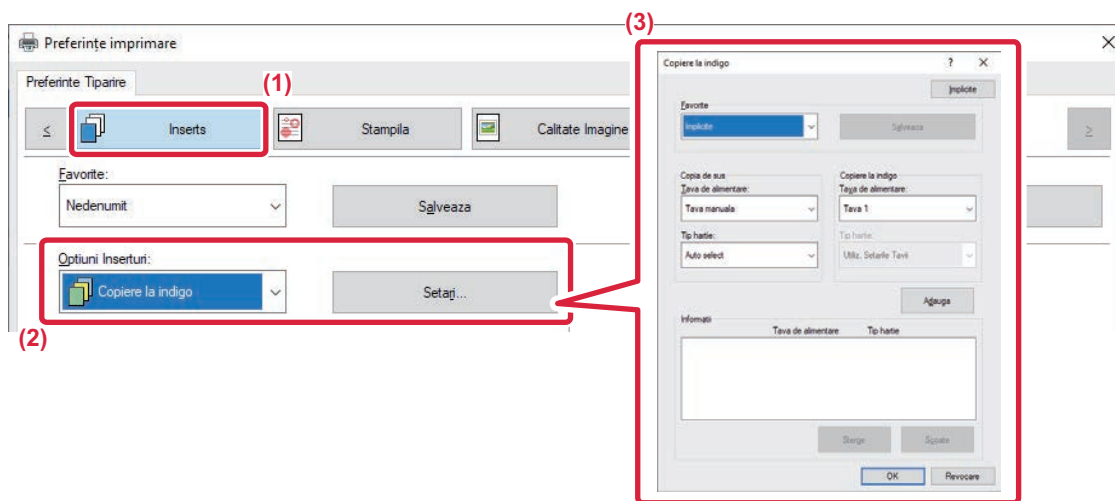

(1) Faceți clic pe fila [Inserts].

(2) Selectați [Copiere la indigo] din "Optiuni Inseturi" și executați clic pe butonul [Setari].

(3) Selectați tava pentru prima copie din "Copia de sus" și apoi selectați tava pentru copia la indigo din "Copiere la indigo".



Când este selectată tava manuală, aveți grijă să selectați "Tip hartie".



IMPRIMAREA TEXTULUI PE INDEXURILE HÂRTIEI INDEX (SCHIMBARE TAB/IMPRIMARE HÂRTIE INDEX)

Există două metode de imprimare pe indexurile hârtiei index: "Schimbare tab" și "Tipar. pe hartie TAB".

Schimbare tab

Creați textul care va fi imprimat pe hârtie index într-o aplicație și apoi puteți seta distanța de deplasare a textului în [Poz. Tiparire] din fila [Aspect] a ferestrei cu proprietăți ale driverului imprimantei. Textul va fi tipărit pe indexuri.

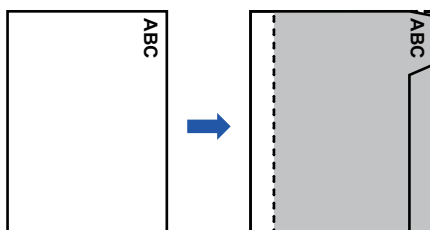

Imprimare hârtie index (numai pentru PCL6)

Colile index se imprimă atunci când acestea sunt introduse între paginile dorite.

Selectați [Hartie Tab] în [Opțiuni Inserări] din fila [Inserări] din fereastra de proprietăți ale driverului imprimantei, introduceți textul pe care doriți să-l imprimați pe indexuri. Specificați setările detaliate precum dimensiunea indexurilor, poziția de început, distanța dintre indexuri, precum și numărul paginilor unde se vor insera colile index.

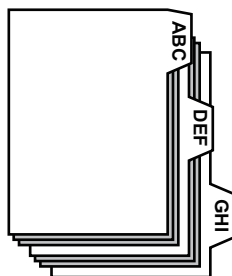

- Aceste funcții sunt disponibile numai în mediul Windows.
- Hârtia index trebuie să încarcată în tava manuală.



Windows

Schimbare tab

Când ați finalizat pregătirea datelor de imprimat pe hârtii index într-o aplicație, parcurgeți pașii următori:

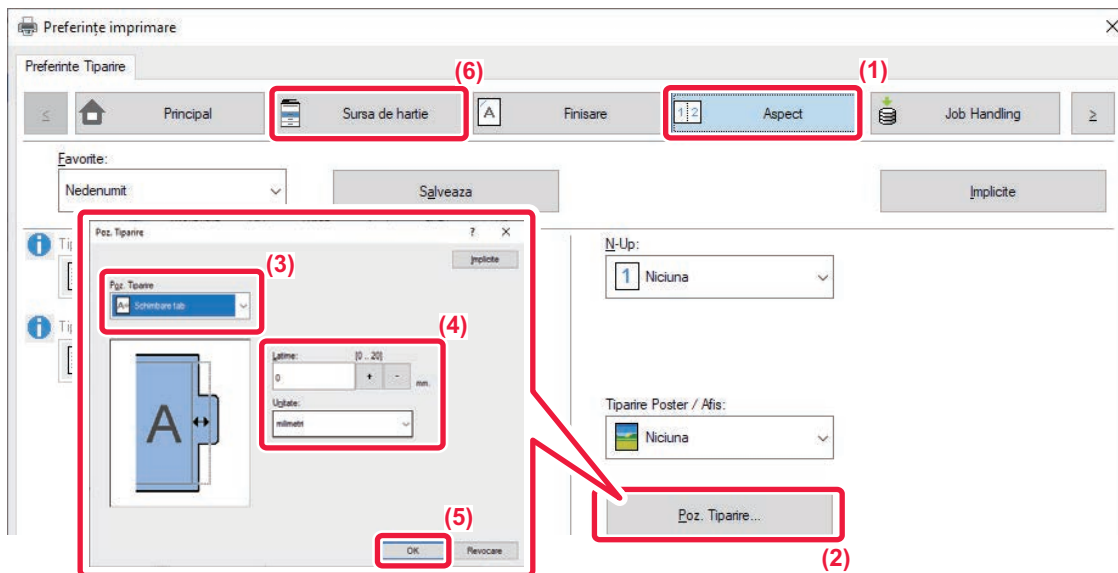

- (1) Faceți clic pe fila [Aspect].
- (2) Faceți clic pe butonul [Poz. Tiparire].
- (3) Selectați [Schimbare tab].
- (4) Specificați distanța de deplasare a imaginii prin introducerea directă a valorii sau făcând clic pe buton.
- (5) Faceți clic pe butonul [OK].
- (6) Selectați sursa și tipul de hârtie.
Faceți clic pe fila [Sursa de hartie] și selectați opțiunea [Tava manuala] în "Tava de alimentare" și [Hartie Tab] în "Tip hartie".



Setați tipul de hârtie pentru tava manuală la [Hartie Tab] și încărcați hârtiile index în tava manuală.



Imprimare hârtie index (numai pentru PCL6)

Deschideți datele pentru care doriți să introduceți hârtia și apoi selectați setările.

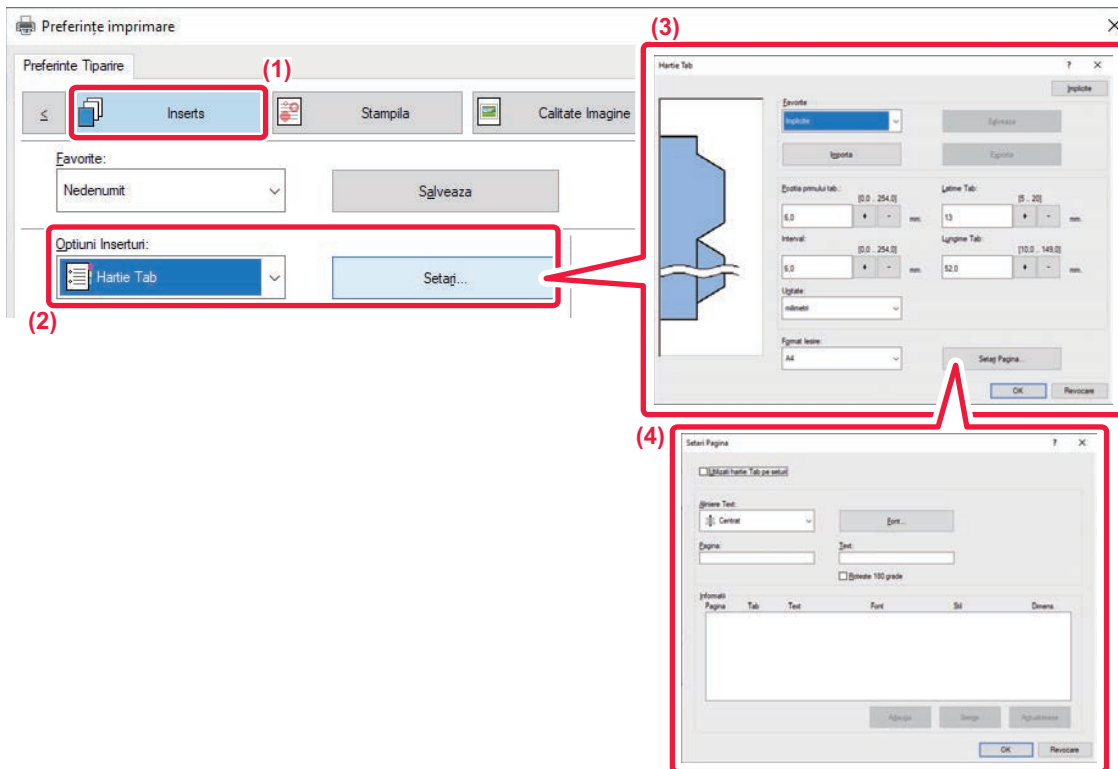

(1) Faceți clic pe fila [Inserts].

(2) Selectați [Hartie Tab] din "Optiuni Inserturi" și faceți clic pe butonul [Setari].

(3) Selectați setările pentru poziția indexurilor.

Pentru hârtia index disponibilă în comerț, puteți utiliza setările existente precum [A4-5tab-D] din "Favorite". Pentru alte genuri de hârtie, poziția primei file, distanța dintre indexuri și dimensiunile orizontală și verticală ale indexului pot fi introduse direct sau modificate utilizând butonul . În plus, dimensiunea hârtiei index poate fi selectată din "Format leșire".

(4) Selectați setările paginii.

Specificați paginile la care doriți să introduceți hârtie în format index și introduceți textul pe care doriți să îl imprimați pe indexuri. De asemenea, puteți selecta fontul și ajusta aspectul.



- Setări tipul de hârtie pentru tava manuală la [Hartie Tab] și încărcați hârtiile index în tava manuală.
- Setările pentru hârtia index pot fi salvate și puteți deschide un fișier stocat din "Favorite".



IMPRIMARE FAȚĂ VERSO CU ANUMITE PAGINI IMPRIMATE PE PARTEA FAȚĂ (INSERȚII CAPITOLE)

Această caracteristică permite imprimarea anumitor pagini pe fața colii de hârtie.

Când o pagină (precum prima pagină a unui capitol) este setată ca pagină față, aceasta va fi imprimată pe partea din față, chiar dacă, în mod normal, ar trebui imprimată pe spate.



Exemplu: Când paginile 4 și 8 sunt specificate cu setările de pagină.
(4 are un verso, iar 3 și 8 sunt goale pe verso.)



- Această funcție este disponibilă numai în mediul Windows.
- Această funcție poate fi utilizată când este utilizat driverul de imprimantă PCL6.

Windows

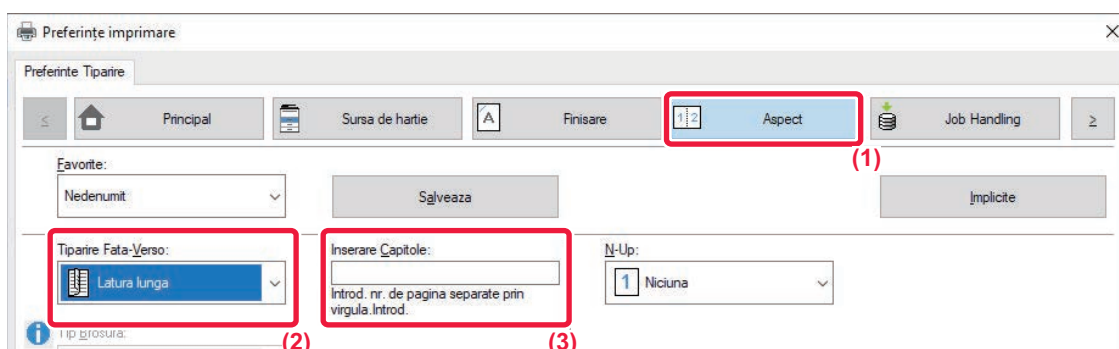

- (1) Faceți clic pe fila [Aspect].
- (2) Selectați tipărirea față-verso.
Pentru informații privind funcția "Tipărire Fata-Verso", vezi "[IMPRIMARE FAȚĂ-VERSO \(pagina 4-27\)](#)".
- (3) Introduceți numerele paginilor inițiale din capitole, separând numerele cu virgule.



ÎNDOIREA HÂRTIEI PENTRU IMPRIMARE (ÎNDOIRE)

Dacă este instalată o unitate de îndoire, hârtia de imprimat poate fi îndoită.

De exemplu, dacă imaginile imprimate de dimensiuni A4 (8-1/2" × 11") și A3 (11" × 17") sunt amestecate, puteți împături hârtia de dimensiunea A3 (11" × 17") la dimensiunea A4 (8-1/2" × 11") pentru a regla lățimea hârtiei de imprimat propriu-zise la dimensiunea A4 (8-1/2" × 11"). Când este necesar, puteți capsula colile împăturate.



Pentru a utiliza funcțiile Îndoire în jumătate și Îndoire pentru capsare (Capsare), trebuie să montați o unitate de finisare și legare cu capsare pe mijloc.

Tipuri de funcții de îndoire a hârtiei

| Tipuri de îndoire | Partea de tipărire | Orientarea îndoirii | Rezultatele îndoirii | Descriere |
|-------------------------------------|--------------------|---------------------|----------------------|--|
| Impaturire pentru capsare pe mijloc | Interior | - | | Mai multe coli sunt împăturate împreună la mijloc. |
| | Exterior | - | | |
| Impat. Sgl. | Interior | - | | Hârtia este împăturită la mijloc. Copiile sunt scoase coală după coală. |
| | Exterior | - | | |

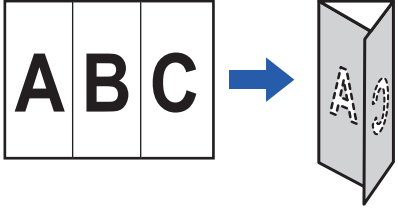
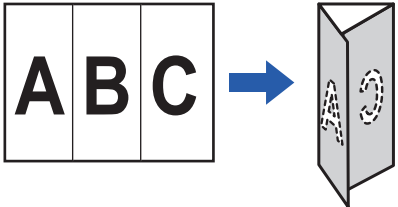
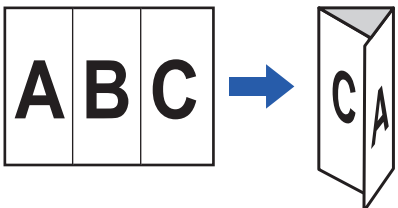
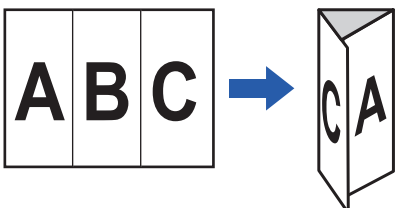
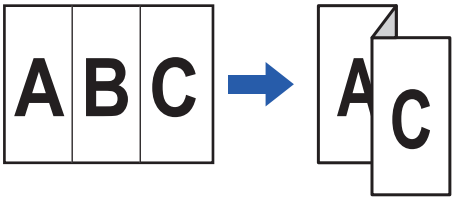
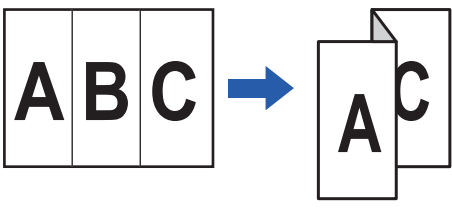

| Tipuri de îndoire | Partea de tipărire | Orientarea îndoirii | Rezultatele îndoirii | Descriere |
|-------------------|--------------------|---------------------|--|--|
| Impatur. tip scrs | Interior | Deschidere dreapta |  | De exemplu, hârtia este împăturită în trei, astfel încât să poată fi introdusă într-un plic. Copiile sunt scoase coală după coală. |
| | | Deschidere stânga |  | |
| | Exterior | Deschidere dreapta |  | |
| | | Deschidere stânga |  | |
| Acordeon | - | Deschidere dreapta |  | De exemplu, hârtia este împăturită în trei, astfel încât să poată fi introdusă într-un plic. Copiile sunt scoase coală după coală. |
| | - | Deschidere stânga |  | |



| Tipuri de îndoire | Partea de tipărire | Orientarea îndoirii | Rezultatele îndoirii | Descriere |
|-------------------|--------------------|---------------------|----------------------|--|
| Impatur. in Z | - | Deschidere dreapta | | De exemplu, dacă imaginile imprimate de dimensiuni A4 (8-1/2" × 11") și A3 (11" × 17") sunt amestecate, numai hârtia de dimensiunea A3 (11" × 17") este împăturită și modificată la hârtie de dimensiunea A4 (8-1/2" × 11"). Copiile sunt scoase coală după coală. |
| | - | Deschidere stânga | | |



- Când datele sunt imprimate pe o pagină tip broșură, se poate folosi funcția "Tip Brosura" pentru a împături și capsă paginile imprimate pentru a crea o broșură. Consultați "[CREAREA UNEI BROȘURI \(PLIANT/CAPSARE TIP BROȘURĂ\)](#) (pagina 4-41)".
- Funcția de îndoire nu poate fi utilizată în combinație cu funcția de capsare și cu funcția de perforare. Totuși, când este instalată o unitate de finisare (capacitate mare) sau o unitate de finisare cu capsare tip broșură (capacitate mare), funcția de Îndoire în Z poate fi utilizată împreună cu funcțiile de perforare și capsare când este specificată una dintre următoarele dimensiuni ale hârtiei.
 - B4, A3, 8K, Registru (11" × 17")
- La montarea unei unități de finisare și legare cu capsare pe mijloc (modul de stivuire de mari dimensiuni), funcția de Îndoire pentru capsare împătorește cinci coli la fiecare set. De exemplu, dacă un original are 12 coli de hârtie normală de dimensiune A4, acestea sunt împăturate de trei ori în total: 5 coli + 5 coli + 2 coli. Însă unele tipuri de hârtie reduc numărul de coli care sunt împăturate la fiecare set. De exemplu, hârtia grea este împăturită în trei.
- La montarea unei unități de finisare și legare cu capsare pe mijloc de coli, funcția de Îndoire pentru capsare împătorește colile una câte una.



Windows

Îndoire

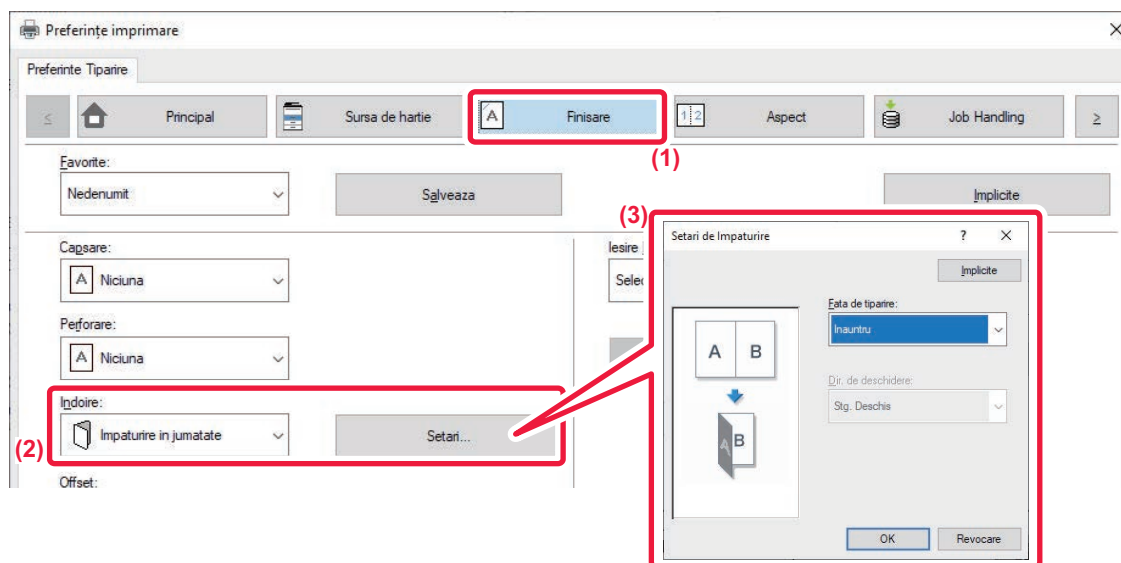

(1) Faceți clic pe fila [Finisare].

(2) Selectați metoda de îndoire în "Fold" și faceți clic pe butonul [Setari].

(3) Selectați metoda de îndoire dorită.



Îndoire (în Z)

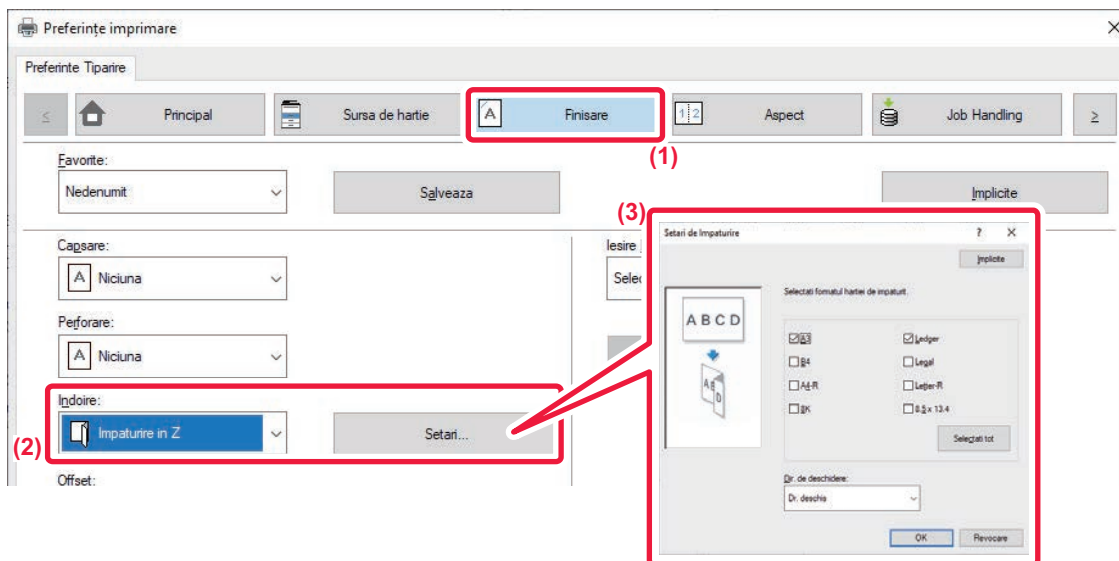

- (1) Faceți clic pe fila [Finisare].
- (2) Selectați metoda de îndoire în "Îndoire în Z" și faceți clic pe butonul [Setari].
- (3) Selectați hârtia de pliat și alegeți direcția de deschidere.



Dacă selectați "Impatur. in Z", setați caseta de selectare a dimensiunii hârtiei pentru îndoirea hârtiei în .



macOS

Îndoire

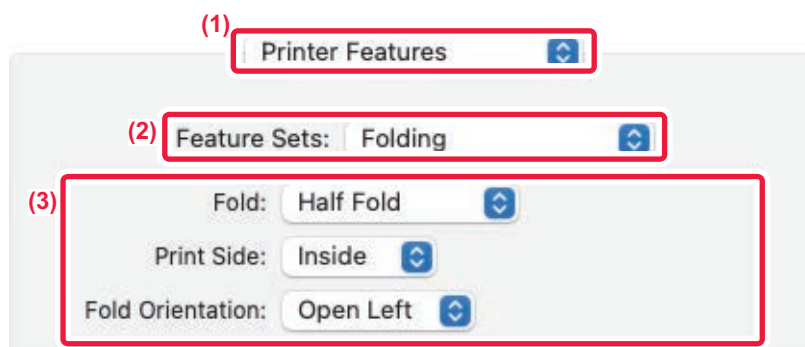

(1) Selectați [Caracteristici imprimantă].

(2) Selectați [Folding].

(3) Selectați metoda de îndoire dorită.

Îndoire (în Z)

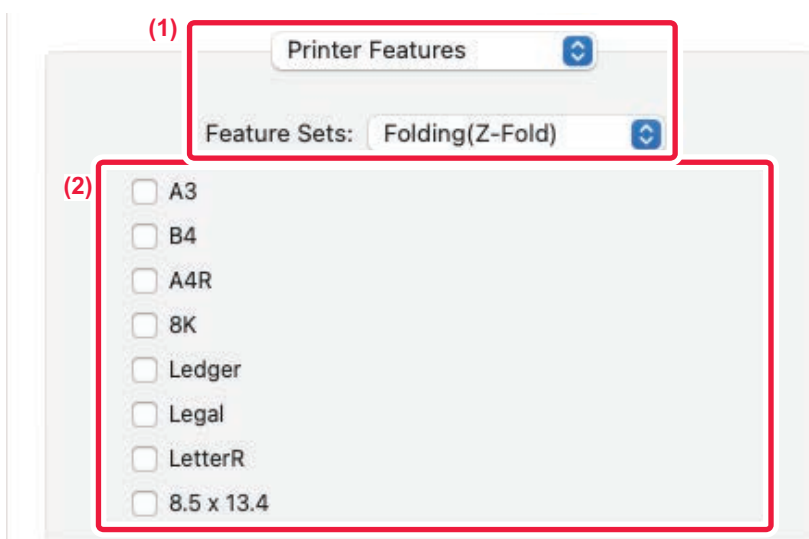

(1) Selectați [Printer Features] și apoi [Folding(Z-Fold)].

(2) Configurați setările de Îndoire.



INSERAREA DE DATE PRESETATE ÎNAINTE SAU DUPĂ FIECARE PAGINĂ (PAGINĂ INTERCALATĂ)

Această funcție introduce o dată prestabilită pe fiecare pagină în timpul imprimării.

Puteți crea ușor documente cu pagini opuse deschise, care să fie compuse dintr-un text pe pagina stângă și un spațiu pentru note pe pagina dreaptă.

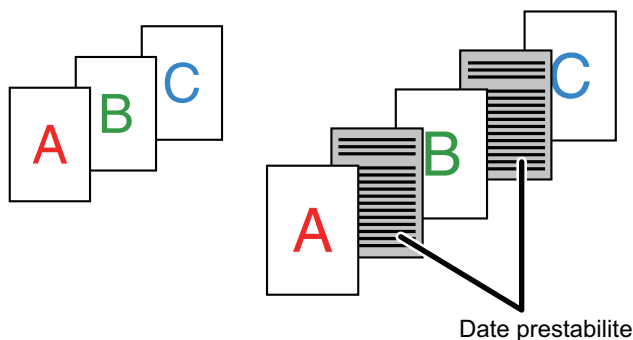

- Această funcție este disponibilă numai în mediul Windows.
- Această funcție poate fi utilizată când este utilizat driverul de imprimantă PCL6.



Trebuie să creați date de pagină care să fie inserate în prealabil.

Pentru procedura de creare a datelor de pagini, consultați "[Crearea unui fișier suprapus. \(pagina 4-71\)](#)" în "[SUPRAPUNEREA UNEI FORME FIXE PESTE DATELE DE IMPRIMAT \(SUPRAPUNERE\) \(pagina 4-70\)](#)".



Windows

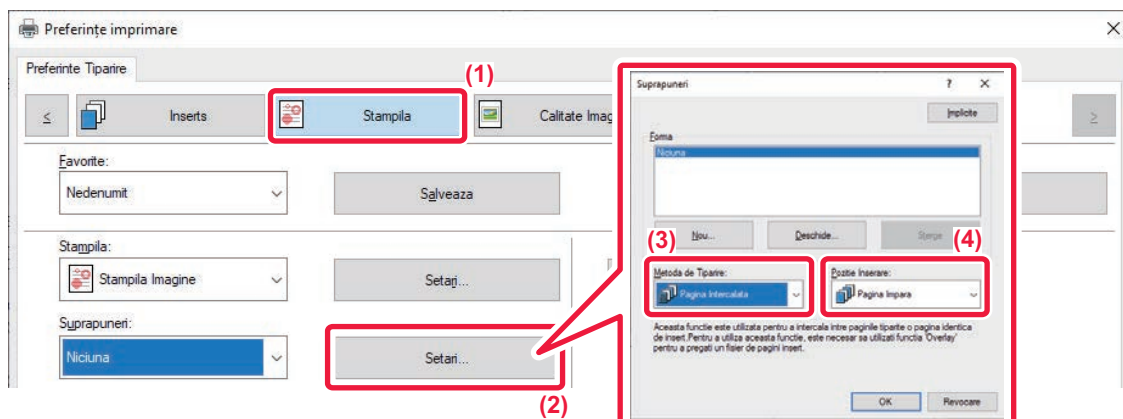

- (1) Faceți clic pe fila [Stampila].
- (2) Faceți clic pe butonul [Setari].
- (3) Selectați [Pagina Intercalata] din "Metoda de Tiparire".
- (4) Selectați datele ce urmează a fi suprapuse și stabiliți poziția inserției.



IMPRIMAREA ACELEAȘI IMAGINI ÎN MODELUL LIPIT (REPETARE IMPRIMARE)

Această funcție permite imprimarea aceeași imagine în modelul lipit pe o coală de hârtie. Această caracteristică este utilă pentru realizarea cărților de vizită și stickere.

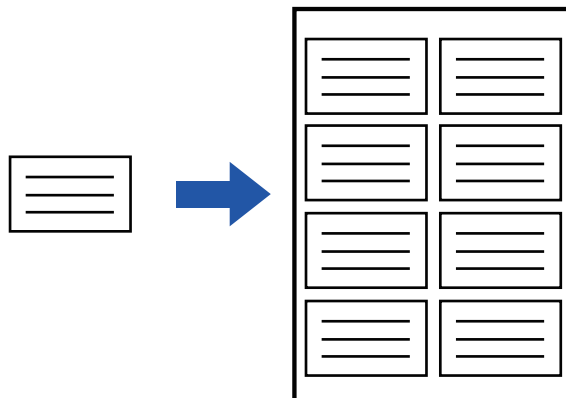

- Această funcție este disponibilă numai în mediul Windows.
- Această funcție poate fi utilizată când este utilizat driverul de imprimantă PCL6.

Windows

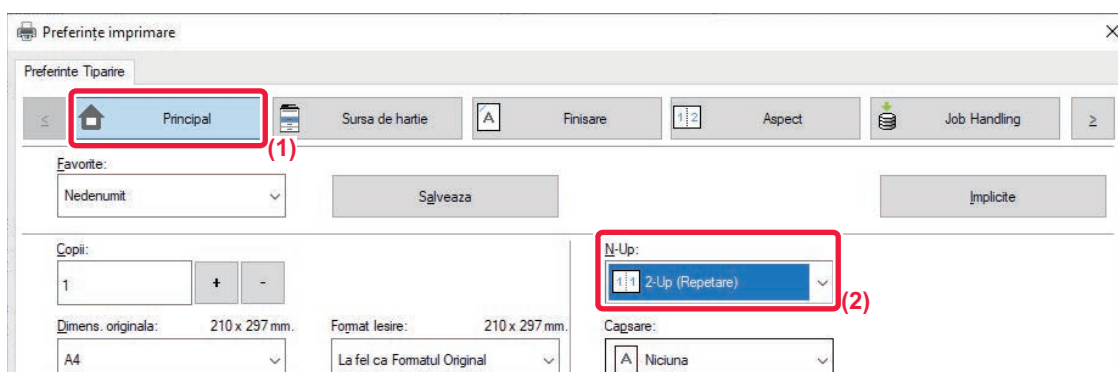

(1) Faceți clic pe fila [Principal].

(2) Selectați numărul de repetiții în "N-Up".



IMPRIMAREA DATELOR MODELULUI (TIPĂRIRE MODEL ASCUNS)

Această funcție permite tipărirea unui model precum "NU COPIA" în spatele datelor tipărite.

Dacă hârtia conținând modelul este duplicată, datele modelului apar în fundal, ceea ce vă va ajuta să împiedicați scurgerea de informații prin copierea neautorizată a documentului.

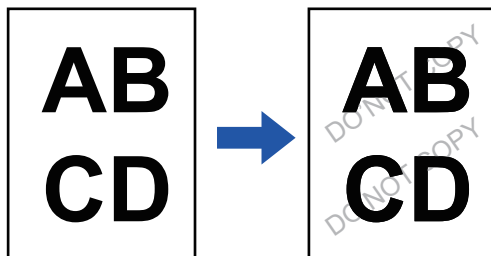

- Această funcție este disponibilă numai în mediul Windows.
- Această funcție poate fi utilizată când este utilizat driverul de imprimantă PCL6.



Windows

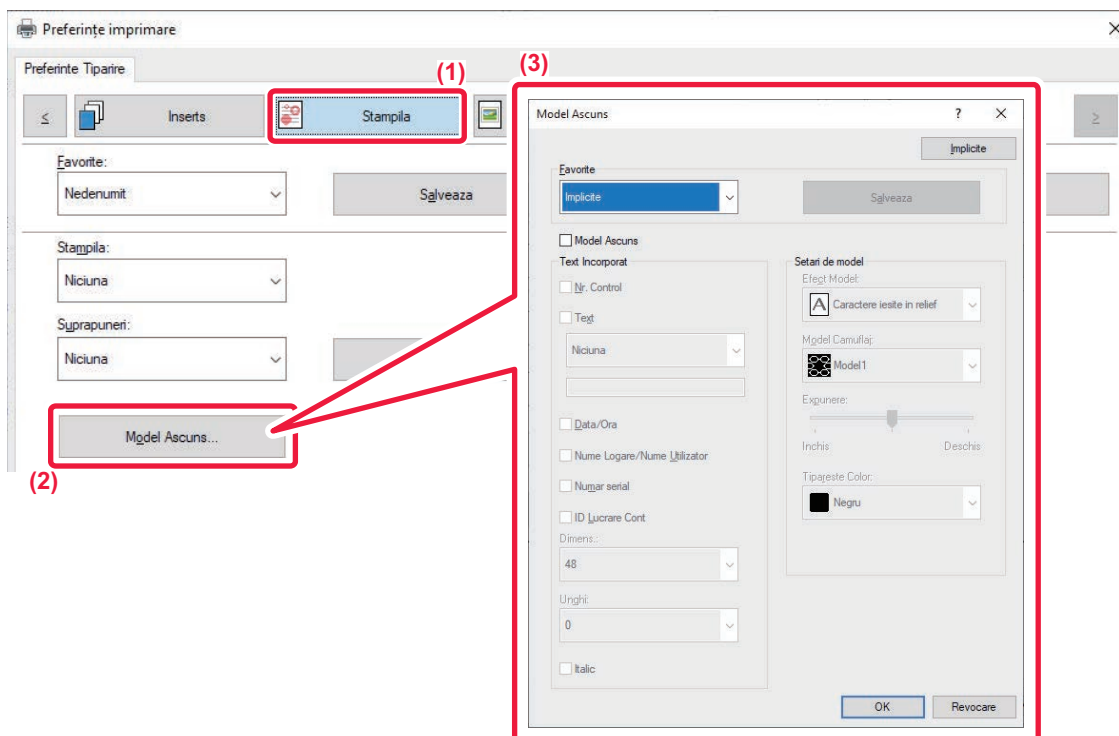

(1) Faceți clic pe fila [Stampila].

(2) Faceți clic pe butonul [Sablon ascuns].

(3) Configurați setările pentru tipărirea modelului ascuns și faceți clic pe butonul [OK].



Funcția de tipărire a modelului ascuns nu poate fi utilizată atunci când "Mid Tiparire" este setat la [1200 dpi].



- "Sablon ascuns" este o funcție creată cu scopul de a descuraja copierea neautorizată. Ea nu garantează prevenirea scurgerii de informații.
- Este posibil ca textul să nu fie complet ascuns pe o coală de ieșire cu imprimare model în anumite condiții ale echipamentului. În "Setări (administrator)", selectați [Setări securitate] → [Setare Tiparire Model Ascuns] → [Contrast], dacă este cazul.
- Modelul ascuns poate să nu apară pe copii atunci când se utilizează anumite tipuri de dispozitive sau anumite condiții de setare pentru a copia o coală de ieșire cu imprimare model.
- Atunci când modul culoare este setat la [Alb si Negru] sau la [Automat], iar originalul este recunoscut ca alb-negru, se tipărește un model cu fundal negru, chiar dacă este selectat un model în culoarea cyan sau magenta.



MODIFICAREA METODEI DE COPIERE DATE ȘI TIPĂRIREA IMAGINILOR JPEG (UTILIZAȚI DRIVERUL PENTRU JPEG)

În anumite situații, un document conținând o imagine JPEG nu poate fi imprimat corect. Această problemă poate fi rezolvată schimbând modul de redare a imaginii JPEG.

Când imprimați un document original conținând imagini JPEG, această caracteristică vă permite să selectați dacă imaginile sunt redare în driverul de imprimantă al echipamentului.



- Această funcție este disponibilă numai în mediul Windows.
- Când imaginile sunt redare în driverul de imprimantă, poate dura până la finalizarea imprimării.

Windows

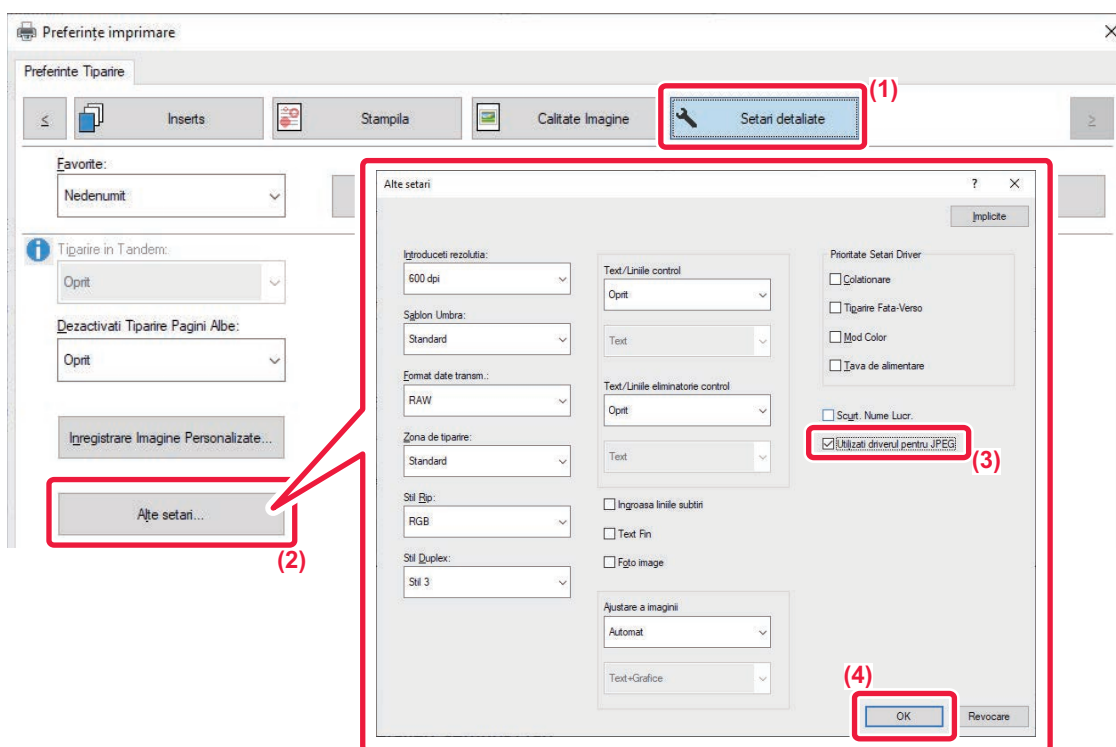

- (1) Faceți clic pe fila [Setari detaliate].
- (2) Faceți clic pe butonul [Alte setari].
- (3) Faceți clic pe caseta de validare [Utilizati driverul pentru JPEG] astfel încât să apară .
- (4) Faceți clic pe butonul [OK].



MAXIMIZAREA SUPRAFETEI DE IMPRIMARE PE HÂRTIE (ZONA DE IMPRIMARE)

Maximizând zona de imprimare, puteți imprima pe întreaga suprafață a hârtiei.



Această funcție este disponibilă numai în mediul Windows.



Chiar și atunci când zona de imprimare este maximizată, marginile pot fi decupate.

Windows

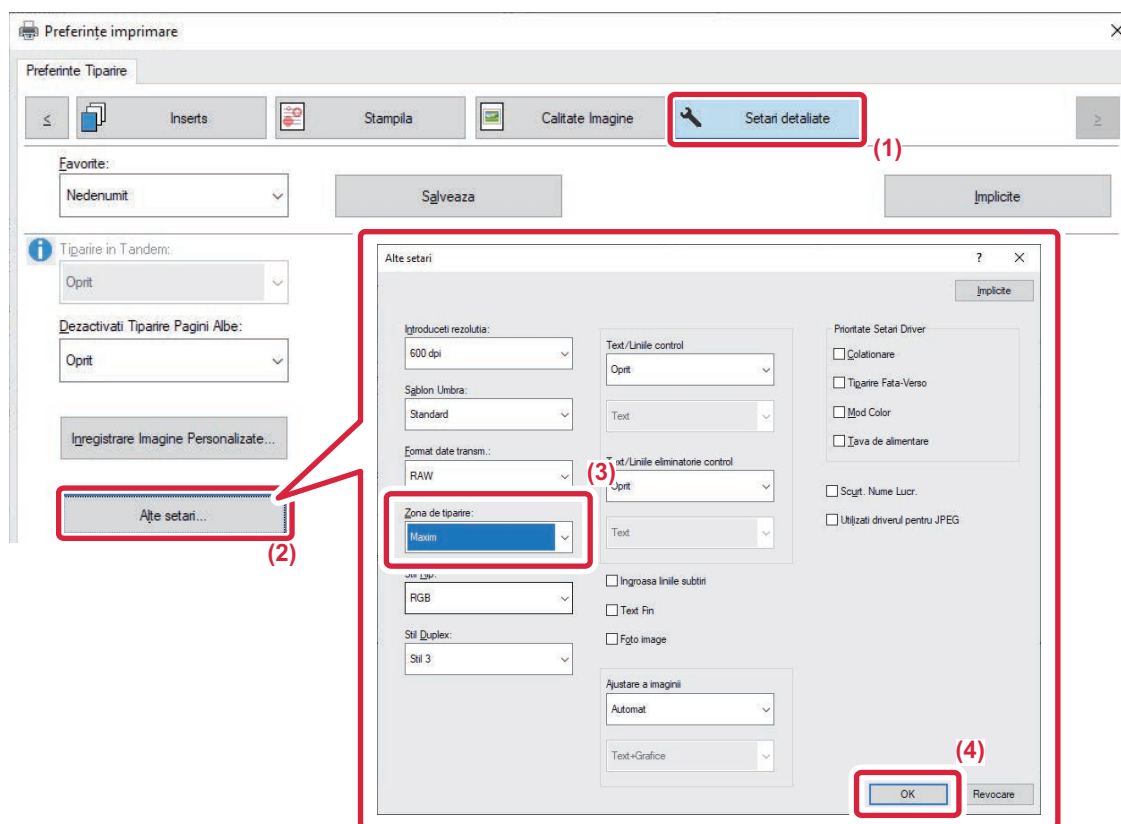

- (1) Faceți clic pe fila [Setari detaliate].
- (2) Faceți clic pe butonul [Alte setari].
- (3) Selectați [Maxim] din "Zona de imprimare".
- (4) Faceți clic pe butonul [OK].



IMPRIMAREA LA O REZOLUȚIE ÎMBUNĂTĂȚITĂ (FINISARE)

Tehnicile de îmbunătățire ale rezoluției (RETs) sunt utilizate pentru a finisa conturul imaginilor. Imaginile sunt tipărite la o rezoluție îmbunătățită din punct de vedere digital.



Această funcție este disponibilă numai în mediul Windows.

Windows

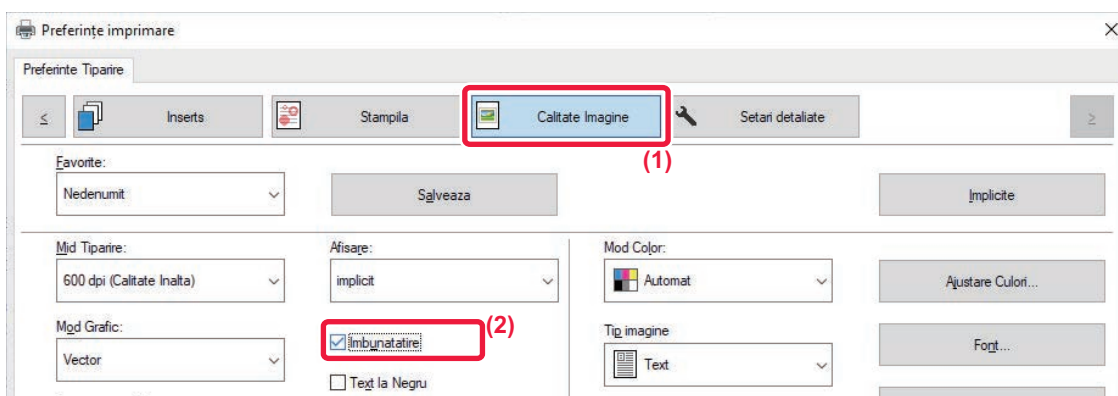

(1) Faceți clic pe fila [Calitate Imagine].

(2) Selectați caseta de validare [Îmbunătățire] astfel încât să apară .



FUNCȚII UTILE ALE IMPRIMANTEI

UTILIZAREA A DOUĂ ECHIPAMENTE PENTRU EFECTUAREA UNEI ACTIVITĂȚI DE IMPRIMARE DE MARI DIMENSIUNI (IMPRIMARE ÎN TANDEM)

Pentru utilizarea acestei funcții, sunt necesare două echipamente care să poată efectua imprimarea în tandem. Două echipamente conectate la aceeași rețea sunt folosite pentru a realiza în paralel o activitate de imprimare de mari dimensiuni. Această funcție reduce timpul de imprimare atunci când aveți nevoie de un număr mare de imprimări. Exemplu: Tipărirea a patru seturi de copii (2 seturi de copii sunt executate de unitatea primară și de unitatea secundară)

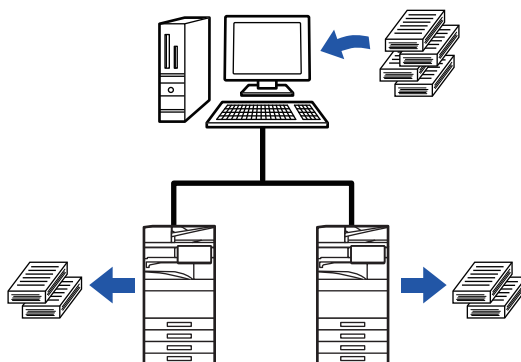

Această funcție este disponibilă numai în mediul Windows.



Pentru a utiliza imprimarea în tandem, adresa IP a unității secundare trebuie înregistrată în driverul imprimantei.



Windows

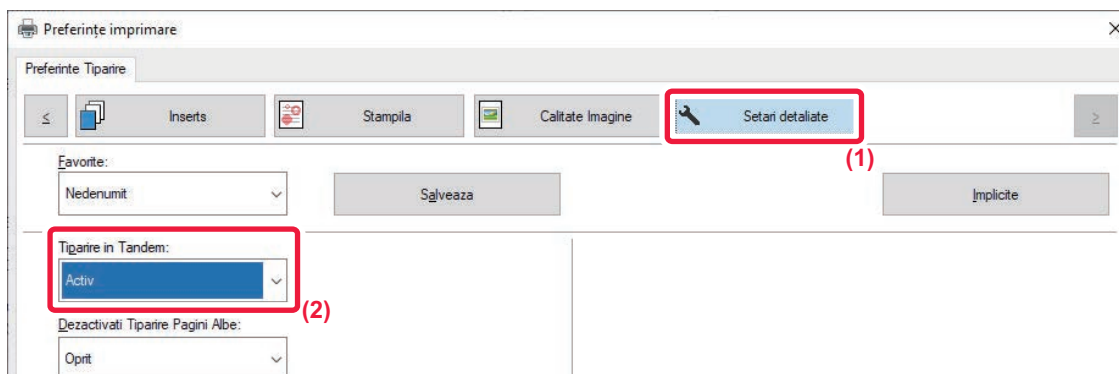

- (1) Faceți clic pe fila [Setari detaliate].
- (2) Selectați [Activ] în "Tiparire in Tandem".



Funcția de imprimare în tandem poate fi utilizată numai atunci când driverul de imprimantă este instalat utilizând opțiunea "Instalare personalizată" cu [Imprimare directă LPR (Specificare adresă/Căutare automată)] selectat și aveți bifată caseta de selectare [Da] pentru "Doriti sa utilizati functia 'Tiparire in Tandem?'".



SALVAREA ȘI UTILIZAREA FIȘIERELOR PENTRU IMPRIMARE (ARHIVARE DOCUMENTE)

Această funcție este utilizată pentru salvarea unei activități de imprimare sub formă de fișier pe unitatea hard disk a echipamentului, permițând imprimarea activității respective de pe panoul tactil, când este cazul. Puteți selecta locația pentru memorarea unui fișier, pentru a preveni amestecarea acestuia cu fișierele altor utilizatori.

• Numai Retentie

Această setare este utilizată pentru a păstra o activitate de imprimare pe unitatea hard disk a echipamentului, fără a o imprima.

• Mem. dupa Tiparire

Această setare este utilizată pentru a păstra o activitate de imprimare pe unitatea hard a echipamentului, după ce aceasta a fost imprimată.

• Tiparire de Proba

Când o activitate de imprimare este trimisă către echipament, este tipărit numai primul set de copii. După ce verificați conținutul primului set de copii, puteți imprima restul seturilor din panoul operațional al echipamentului. Acest lucru previne imprimarea în exces a unor documente greșite.

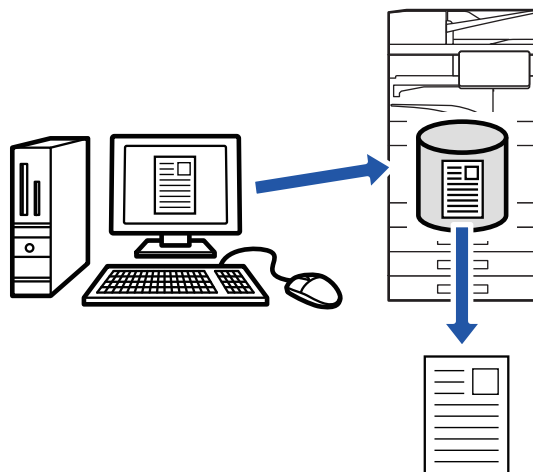

- Pentru a imprima fișiere salvate pe unitatea hard disk a echipamentului, consultați secțiunea "[IMPRIMARE FIȘIERE \(pagina 7-30\)](#)" în "Memorare documente".
- Când imprimați de la un computer, puteți seta o parolă (4 până la 8 cifre) pentru a păstra confidențialitatea informațiilor dintr-un fișier salvat.
Când ați setat o parolă, aceasta trebuie introdusă pentru a putea imprima un fișier salvat pe un echipament.
- [Memorare documente], care poate fi setat în fila [Job Handling], poate fi setat și în fila [Principal].



Windows

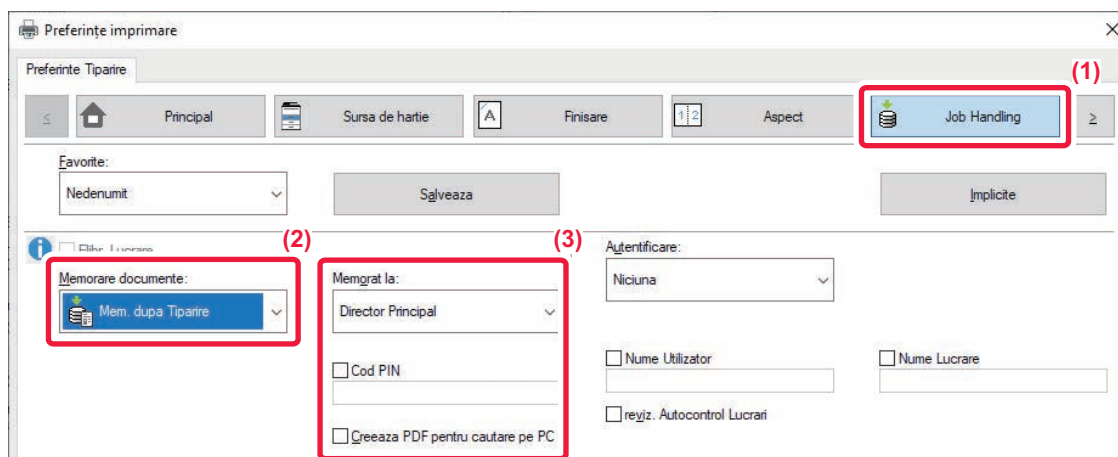

(1) Faceți clic pe fila [Job Handling].

(2) Selectați funcția din "Memorare documente".

(3) Selectați directorul pentru salvarea fișierului în "Memorat la".

Pentru a introduce o parolă (număr de 4 până la 8 cifre), faceți clic pe caseta de selectare [Cod PIN] astfel încât să apară o bifă .

Pentru a crea un PDF public pentru căutare PC, selectați caseta de validare [Creeaza PDF pentru cautare pe PC] ()



- Când este selectată opțiunea [Fisier Rapid], "Memorare documente" va fi setat la [Mem. după Tiparire].
- Când este selectată opțiunea [Fisier Rapid], parola introdusă în "Memorare documente" este ștearsă.
- Dacă este necesar, puteți selecta formatul de date din CMYK și RGB pentru datele care urmează să fie stocate pe echipament. Faceți clic pe butonul [Alte setari] din fila [Setari detaliate] și selectați modul din "Stil Rip".
- Pentru a memora un fișier într-un director particularizat, respectivul director trebuie creat în prealabil folosind [Operatii document] din "Setări (administrator)" → [Documente memorate]. Dacă a fost definită o parolă pentru un director personalizat, introduceți parola (un număr format din 5-8 cifre) în "Cod PIN" din ecranul de memorare.



Dacă ați ales configurat utilizarea permanentă a funcției de reținere forțată în "Regula de Tiparire" din fila [Configuratie], nu mai puteți debifa caseta de validare [Memorare documente].



macOS

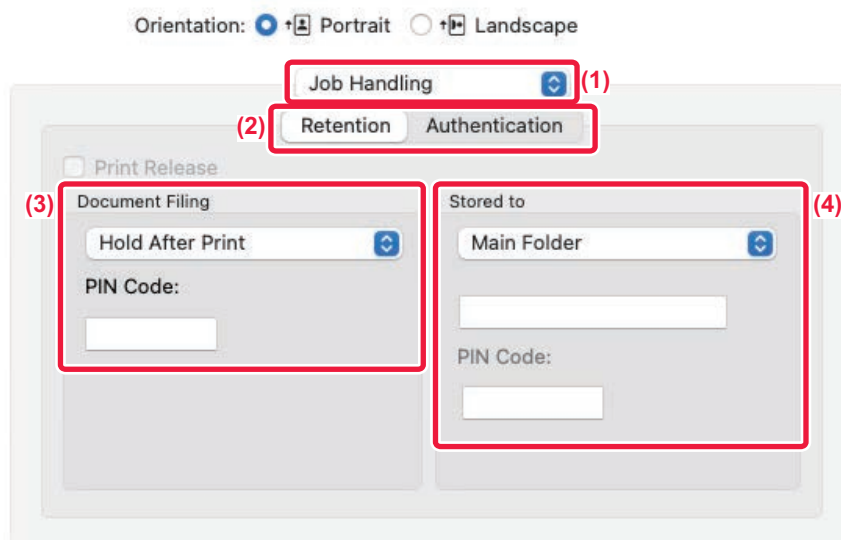

(1) **Selectați [Job Handling].**

(2) **Selectați [Retention].**

(3) **Selectați metoda de salvare din "Document Filing".**

Dacă este necesar, puteți introduce o parolă (număr format din 4 până la 8 cifre).

(4) **Selectați directorul pentru salvarea fișierului, din "Stored To".**

Dacă ați selectat [Director utilizator], introduceți numele folderului personalizat în care doriți să salvați fișierul.



- Când este selectată opțiunea [Quick File], "Document Filing" va fi setat la [Hold After Print].
- Când este selectată opțiunea [Quick File], parola introdusă în "Document Filing" este ștearsă.
- Dacă este necesar, puteți selecta formatul de date din CMYK și RGB pentru datele care urmează să fie stocate pe echipament. Selectați [Advanced1] din [Caracteristici imprimantă] și selectați formatul din "Rip Style".
- Pentru a memora un fișier într-un director particularizat, respectivul director trebuie creat în prealabil folosind [Operatii document] din "Setări (administrator)" → [Documente memorate]. Dacă a fost definită o parolă pentru un director personalizat, introduceți parola (un număr format din 5-8 cifre) în "Cod PIN" din ecranul de selectare a folderului.



IMPRIMAREA AUTOMATĂ A TUTUROR DATELOR MEMORATE

Când opțiunea de autentificare a utilizatorilor este setată în echipament, toate operațiile de tipărire (stocate) de memorare documente ale unui utilizator care se conectează vor fi imprimate automat după conectare. După imprimarea tuturor activităților, fișierele stocate sunt șterse.



Pentru a utiliza funcția Imprimare toate, sunt necesari următorii pași:

- În "Setări (administrator)", selectați [Setări de sistem] → [Setari autentificare] → [Setări implicite] și activați [Tipareste automat sarcinile stocate dupa conectare].
- Când executați tipărirea documentelor, pe lângă informațiile de autentificare a utilizatorului, faceți clic pe caseta de validare „Nume utilizator” pentru a introduce un nume de utilizator.

Această funcție într-un mediu Windows: [IMPRIMAREA ÎNTR-UN MEDIU WINDOWS \(pagina 4-4\)](#)

Folosind această funcție într-un mediu macOS: [IMPRIMAREA ÎNTR-UN MEDIU macOS \(pagina 4-17\)](#)



Fișierele parolate și fișierele protejate de funcția de arhivare a documentelor, nu vor fi imprimate. Fișierele dintr-un director (cu excepția Directorul meu) parolat, nu vor fi imprimate.

(1) Selectați [Job Handling].

(2) După conectarea la aparat, va apărea un mesaj de confirmare, apoi atingeți tasta [OK].

Fișierele de imprimat salvate în directorul de fișiere rapide, directorul principal și directorul particularizat vor fi tipărite automat și apoi șterse.



IMPRIMAREA ȘI TRANSMITEREA ÎN ACELAȘI TIMP

Această funcție imprimă date create într-o aplicație din echipament și simultan trimite datele la adresele memorate în echipament.

Această funcție vă permite să realizați două sarcini, tipărirea și trimiterea cu o singură acționare a driverului imprimantei.



- Adresele trebuie să fie stocate în prealabil în echipament. Pentru informații suplimentare, consultați "[STOCAREA ADRESELOR PRIN INTRODUCERE DIRECTĂ \(pagina 6-19\)](#)".
- Trebuie să parcurgeți pașii pregătitori pentru utilizarea fiecărei funcții de transmitere a echipamentului. Pentru informații suplimentare, consultați explicațiile fiecărei funcții de transmitere.



- Această funcție este disponibilă numai în mediul Windows.
- Această funcție poate fi utilizată când este utilizat driverul de imprimantă PCL6.

Windows

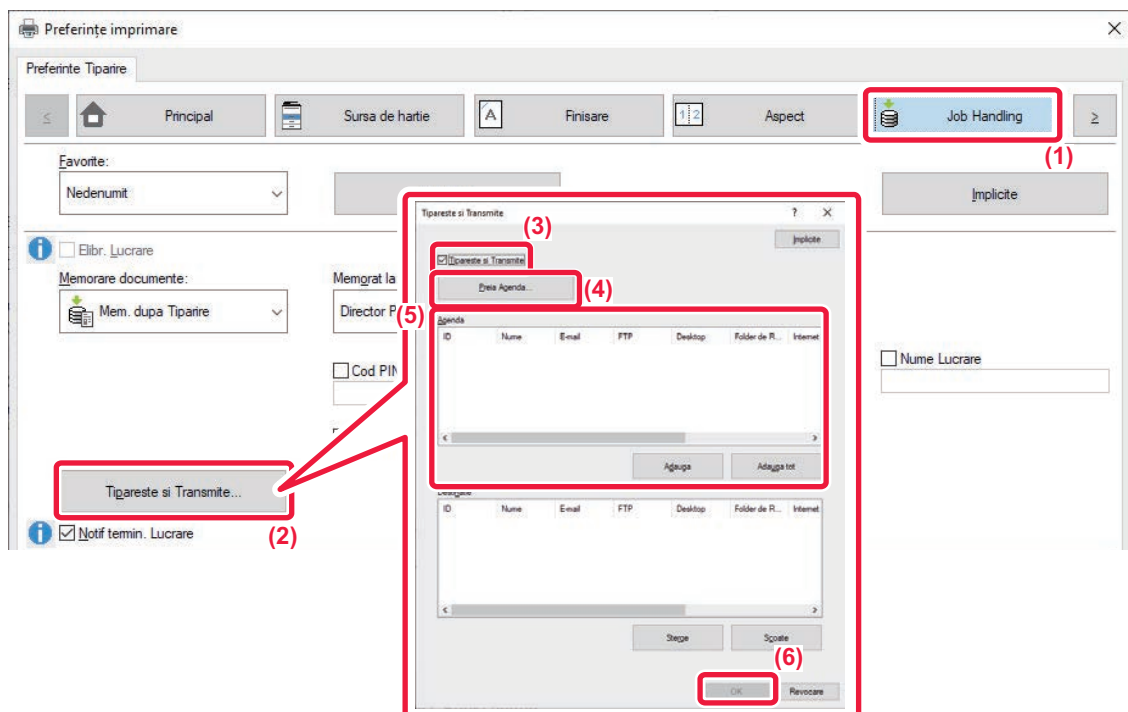

- (1) Faceți clic pe fila [Job Handling].
- (2) Faceți clic pe butonul [Tiparește și Transmite].
- (3) Selectați caseta de validare [Tiparește și Transmite] astfel încât să apară .
- (4) Faceți clic pe butonul [Preia Agenda].
- (5) Din lista "Agenda", selectați adresa la care doriți să transmiteți datele și faceți clic pe butonul [Adaugă] pentru a adăuga adresa la lista "Destinație".
 - Dacă doriți să transmiteți datele la toate adresele, faceți clic pe butonul [Adaugă tot].
 - Pentru a șterge o adresă din lista "Destinație", selectați adresa și faceți clic pe butonul [Șterge]. Dacă doriți să ștergeți toate adresele, faceți clic pe butonul [Șterge tot].



- Se pot specifica până la 50 de utilizatori.
- Datele nu pot fi transmise către o adresă de fax prin Internet.

- (6) Faceți clic pe butonul [OK].

Setările driverului imprimantei se aplică setărilor de transmitere.



IMPRIMAREA FĂRĂ DRIVERUL IMPRIMANTEI

EXTENSIA FIȘIERELOR IMPRIMABILE

Când nu aveți un driver de imprimantă instalat pe calculator sau când aplicația utilizată pentru a deschide un fișier pe care doriți să îl imprimați nu este disponibilă, puteți imprima direct pe echipament, fără să utilizați driverul de imprimantă. Tipurile de fișiere (și extensiile corespunzătoare) care pot fi imprimate direct sunt afișate mai jos.

| | | | | | | | |
|------------|-----------|-------------------------|-----|----------|---------|---|--------------------------|
| Tip fișier | TIFF | JPEG | PNG | PCL | PS*1 | PDF/ Criptare PDF/ Compact PDF*1 | DOCX, XLSX, PPTX*2 |
| Extensie | tiff, tif | jpeg, jpg, jpe, jfif | png | pcl, prn | ps, prn | pdf | docx, xlsx, pptx |

*1 Pe BP-50C26/BP-50C31/BP-50C36/BP-50C45/BP-50C55/BP-50C65/BP-55C26, este necesar kitul de extensie PS3.

*2 Pe BP-50C26/BP-50C31/BP-50C36/BP-50C45/BP-50C55/BP-50C65/BP-55C26, este necesar kitul de extensie pentru imprimare directă.



- Chiar dacă rezultatul tipăririi este alb-negru, următoarele tipuri de activități de tipărire vor fi considerate ca fiind activități în 4 culori (Y (galben), M (magenta), C (cyan) și Bk (negru)). Când doriți ca aceste activități să fie contorizate ca activități alb-negru, selectați opțiunea de imprimare alb-negru.
 - Când datele sunt create ca date color.
 - Când aplicația tratează datele ca fiind color, chiar dacă acestea sunt alb-negru.
 - Atunci când o imagine este ascunsă sub o imagine alb-negru.
- Este posibil ca unele fișiere să nu se imprime corect, chiar dacă sunt afișate în tabelul de mai sus.



IMPRIMAREA DIRECTĂ A UNUI FIȘIER DE PE UN SERVER FTP

Când un server FTP este configurat, puteți selecta și imprima fișiere direct de pe serverul FTP, utilizând panoul tactil al echipamentului. Această funcție elimină necesitatea descărcării fișierelor de pe serverul FTP în computerul dvs. și de a trimite lucrările de imprimat de la computer la echipament.



Când selectați un fișier PDF cu parolă, trebuie să introduceți parola în ecranul de stare a activității, pentru a începe imprimarea.

[IMPRIMAREA UNUI FIȘIER PDF CRIPTAT \(pagina 4-125\)](#)

1

Atingeți tasta [Extragere fișier].

2

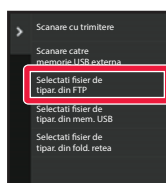

Atingeți tasta [Selectati fisier de tipar. din FTP] de pe panoul de acțiuni.

3



Atingeți scurt tasta corespunzătoare serverului FTP pe care doriți să îl accesați.

Când este selectat un server, poate fi necesară introducerea unui nume de utilizator și a unei parole. Introduceți numele de utilizator și parola și atingeți scurt tasta [Confirmă].





4

Atingeți scurt tasta corespunzătoare fișierului pe care doriți să îl tipăriți și apoi tasta [Modif. Setările ptr. a tipari] de pe panoul de acțiuni.

- Atunci când tipăriți fișiere multiple, apăsați tastele de pe fișierele pe care doriți să le tipăriți, și atingeți scurt tasta [Tiparește] de pe panoul operațional.
- Pictograma  apare în partea stângă a fișierelor care pot fi tipărite.
- Pictograma  este afișată în stânga tastelor pentru directoarele de pe serverul FTP. Pentru a afișa directoarele și un fișier dintr-un director, atingeți scurt această tastă.



- Pot fi afișate maxim 100 de taste pentru fișiere și directoare.
- Atingeți scurt tasta  pentru a trece la un nivel imediat superior de directoare.
- Când treceți la un nivel de directoare inferior atingând scurt tasta corespunzătoare unui director, apare . Apăsați această tastă pentru a reveni la ecranul de selectare a numelui fișierului sau directorului.
- Atingeți  pentru a comuta pe miniaturi.
- Atingeți scurt tasta [Nume fișier sau director] pentru a modifica ordinea fișierelor și directoarelor afișate pe ecran. Ordinea se modifică de la ascendentă la descendentă și invers de fiecare dată când atingeți tasta.
- Când atingeți [Filtrare după tip de fișier] în panoul de acțiuni, va fi afișat ecranul pentru a specifica formatul fișierului. Selectați formatul de fișier pe care doriți să îl restrângeți și atingeți tasta [OK] pentru a afișa lista de fișiere restrânsă la formatul de fișier selectat.
Puteți selecta alte formate de fișiere în [Alt].
- Formatul de fișier care poate fi selectat prin restrângerea listei este întotdeauna același, indiferent de starea instalării dispozitivului periferic. Există unele formate de fișiere care nu pot fi utilizate în funcție de starea aparatului. Când selectați un format de fișier pe care acest aparat nu îl acceptă pentru imprimare, tasta [Start] va fi estompată și nu veți putea imprima.

5

Selectați condițiile de imprimare.

- Dacă ați selectat fișiere multiple în etapa 4, puteți selecta doar numărul de pagini imprimate.
- Dacă ați selectat un fișier PS sau PCL care include condiții de tipărire la pasul 4, condițiile de tipărire din fișier vor avea prioritate.

6

Atingeți tasta [Start].

Imprimarea începe după finalizarea descărcării fișierului selectat.

Qualcomm® DirectOffice™ este un produs al Qualcomm Technologies, Inc. și/sau filialele sale.

Qualcomm® este o marcă înregistrată a Qualcomm Incorporated, înregistrată în Statele Unite și alte țări.

DirectOffice™ este marcă înregistrată a CSR Imaging US, LP, înregistrată în Statele Unite și în alte țări.



TIPĂRIREA DIRECTĂ A UNUI FIȘIER DE PE O MEMORIE USB

Fișierele de pe o memorie USB conectată la echipament pot fi imprimate din panoul operațional al echipamentului, fără să utilizați driverul imprimantei.

Când driverul de imprimantă pentru echipament nu este instalat pe calculator, puteți copia un fișier pe o memorie USB disponibilă în comerț și puteți conecta memoria la echipament pentru a imprima direct fișierul.



- Utilizați formatul FAT32, NTFS sau exFAT pentru dispozitivul de memorie USB.
- Când formatul dispozitivului de memorie USB este FAT32, utilizați un dispozitiv de memorie USB de 32 GB sau mai puțin.



Când selectați un fișier PDF cu parolă, trebuie să introduceți parola în ecranul de stare a activității, pentru a începe imprimarea.

[IMPRIMAREA UNUI FIȘIER PDF CRIPTAT \(pagina 4-125\)](#)

1

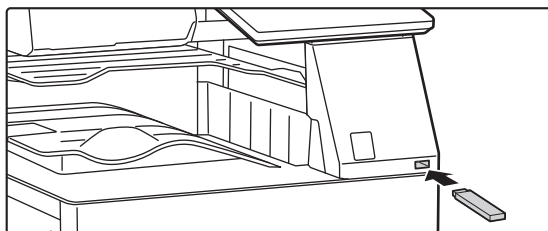

Conectați dispozitivul de memorie USB la echipament.

2



Când apare ecranul pentru selectarea acțiunii, atingeți scurt [Tipăriti de pe stick de memorie externă (USB)].



Dacă ecranul nu apare, urmați pașii de mai jos.

- (1) Atingeți tasta [Extragere fișier].
- (2) Atingeți tasta [Selectati fisier de tipar. din mem. USB] de pe panoul de acțiuni.





3

Atingeți scurt tasta corespunzătoare fișierului pe care doriți să îl tipăriți și apoi tasta [Modif. Setările ptr. a tipari] de pe panoul de acțiuni.

- Atunci când tipăriți fișiere multiple, apăsați tastele de pe fișierele pe care doriți să le tipăriți, și atingeți scurt tasta [Tiparește] de pe panoul operațional.
- Pictograma  apare în partea stângă a fișierelor care pot fi tipărite.
- Pictograma  este afișată în stânga tastelor pentru directoarele de pe memoria USB. Pentru a afișa directoarele și un fișier dintr-un director, atingeți scurt această tastă.



- Pot fi afișate maxim 500 de taste pentru fișiere și directoare.
- Atingeți scurt tasta  pentru a trece la un nivel imediat superior de directoare.
- Când treceți la un nivel de directoare inferior atingând scurt tasta corespunzătoare unui director, apare . Apăsați această tastă pentru a reveni la ecranul de selectare a numelui fișierului sau directorului.
- Atingeți  pentru a comuta pe miniaturi.
- Atingeți scurt tasta [Nume fișier sau director] pentru a modifica ordinea fișierelor și directoarelor afișate pe ecran. Ordinea se modifică de la ascendentă la descendentă și invers de fiecare dată când atingeți tasta.

4

Selectați condițiile de imprimare.

- Dacă ați selectat fișiere multiple în etapa 3, puteți selecta doar numărul de pagini imprimate.
- Dacă ați selectat un fișier PS sau PCL care include condiții de tipărire la pasul 3, condițiile de tipărire din fișier vor avea prioritate.

5

Atingeți tasta [Start].

Imprimarea începe după finalizarea transferului fișierului selectat.

6

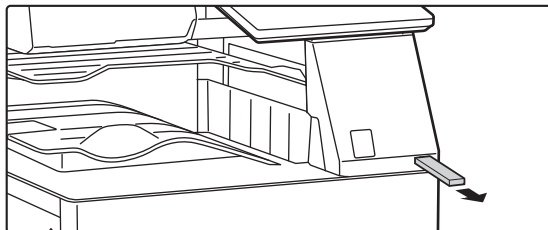

Deconectați dispozitivul de memorie USB de la echipament.



IMPRIMAREA DIRECTĂ A UNUI FIȘIER DINTR-UN DIRECTOR DE REȚEA

Puteți utiliza panoul tactil al echipamentului pentru a selecta și imprima un fișier dintr-un director de rețea. Chiar dacă directorul de rețea nu este înregistrat, îl puteți accesa direct prin introducerea sau consultând directorul directorului din grupul de lucru.



Înregistrarea unui director de rețea:

În "Setări (administrator)", selectați [Setări de sistem] → [Printer Settings] → [Setari Tiparire Directa (Folder de Retea)].



Când selectați un fișier PDF cu parolă, trebuie să introduceți parola în ecranul de stare a activității, pentru a începe imprimarea.

[IMPRIMAREA UNUI FIȘIER PDF CRIPTAT \(pagina 4-125\)](#)



Imprimarea fișierului dintr-un director de rețea pe care l-ați configurat în setările echipamentului

1

Atingeți tasta [Extragere fișier].

2

Atingeți tasta [Selectati fisier de tipar. din fold. retea] de pe panoul de acțiuni.

3

Atingeți scurt tasta [Deschise Folderul de Rețea înregistrat.] de pe panoul de acțiuni și atingeți scurt directorul de rețea pe care doriți să îl accesați.



Dacă apare un ecran în care vi se solicită să introduceți un nume de utilizator și o parolă, consultați administratorul serverului dvs. pentru a introduce numele de utilizator și parola corecte.





- Când atingeți scurt tasta [Introd. Directa pentru Cale catre Folder] apare un ecran pentru a vă permite introducerea directă a căii directorului de rețea. Pentru informații suplimentare, consultați "[Introducerea directă a căii directorului de rețea \(pagina 4-116\)](#)".
- Când selectați grupul de lucru, serverul, directorul de rețea în ordine, puteți accesa directorul de rețea. Pentru informații suplimentare, consultați "[Consultarea căii directorului de rețea \(pagina 4-117\)](#)".

4

Atingeți scurt tasta corespunzătoare fișierului pe care doriți să îl tipăriți și apoi tasta [Modif. Setarile ptr. a tipari] de pe panoul de acțiuni.

- Atunci când tipăriți fișiere multiple, apăsați tastele de pe fișierele pe care doriți să le tipăriți și atingeți scurt [Tiparește] de pe panoul de acțiuni.
- Pictograma  apare în partea stângă a fișierelor care pot fi tipărite.
- Pictograma  este afișată în stânga tastelor pentru directoarele din directorul de rețea. Pentru a afișa directoarele și un fișier dintr-un director, atingeți scurt această tastă.
- Când atingeți [Filtrare după tip de fișier] în panoul de acțiuni, va fi afișat ecranul pentru a specifica formatul fișierului. Selectați formatul de fișier pe care doriți să îl restrângeți și atingeți tasta [OK] pentru a afișa lista de fișiere restrânsă la formatul de fișier selectat. [Altele] vă permite să selectați alte tipuri de fișiere.
- Formatele de fișier care poate fi selectat prin restrângerea listei este întotdeauna același, indiferent de starea dispozitivului periferic. Este posibil ca unele formate de fișiere să nu fie disponibile, în funcție de starea unității.



- Pot fi afișate maxim 100 de taste pentru fișiere și directoare.
- Atingeți scurt tasta  pentru a trece la un nivelul imediat superior de directoare.
- Pentru a reveni la ecranul de selectare a directorului de rețea, atingeți scurt .
- Atingeți  pentru a comuta pe miniaturi.
- Atingeți scurt tasta [Nume fișier sau director] pentru a modifica ordinea fișierelor și directoarelor afișate pe ecran. Ordinea se modifică de la ascendentă la descendentă și invers de fiecare dată când atingeți tasta.
- Când atingeți [Filtrare după tip de fișier] în panoul de acțiuni, va fi afișat ecranul pentru a specifica formatul fișierului. Selectați formatul de fișier pe care doriți să îl restrângeți și atingeți tasta [OK] pentru a afișa lista de fișiere restrânsă la formatul de fișier selectat.
Puteți selecta alte formate de fișiere în [Alt].
- Formatul de fișier care poate fi selectat prin restrângerea listei este întotdeauna același, indiferent de starea instalării dispozitivului periferic. Există unele formate de fișiere care nu pot fi utilizate în funcție de starea aparatului. Când selectați un format de fișier pe care acest aparat nu îl acceptă pentru imprimare, tasta [Start] va fi estompată și nu veți putea imprima.

5

Selectați condițiile de imprimare.

- Dacă ați selectat fișiere multiple în etapa 4, puteți selecta doar numărul de pagini imprimate.
- Dacă ați selectat un fișier PS sau PCL care include condiții de tipărire la pasul 4, condițiile de tipărire din fișier vor avea prioritate.

6

Atingeți tasta [Start].

Imprimarea începe după finalizarea transferului fișierului selectat.



Introducerea directă a căii directorului de rețea

1

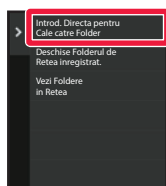

Atingeți scurt [Introd. Directa pentru Cale catre Folder] la pasul 3 din "[Imprimarea fișierului dintr-un director de rețea pe care l-ați configurat în setările echipamentului \(pagina 4-114\)](#)".

2

Introduceți calea directorului, nume de conectare și parolă.

Accesați directorul de rețea.

Accesați directorul de rețea. Pentru procedura de imprimare, consultați pașii 4-6 din "Imprimarea fișierului dintr-un director de rețea pe care l-ați configurat în setările echipamentului".



Consultarea căii directorului de rețea

1

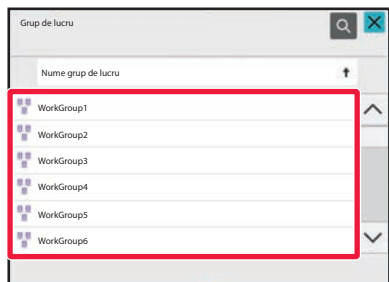

Atingeți scurt tasta pentru grupul de lucru pe care doriți să îl accesați la pasul 3 din "[Imprimarea fișierului dintr-un director de rețea pe care l-ați configurat în setările echipamentului \(pagina 4-114\)](#)".

2

Atingeți scurt tasta aferentă serverului sau computerului pe care doriți să îl accesați.

Dacă apare un ecran în care vi se solicită să introduceți un nume de utilizator și o parolă, consultați administratorul serverului dvs. pentru a introduce numele de utilizator și parola corecte.



3

Atingeți scurt tasta pentru directorul de rețea pe care doriți să îl accesați.

Accesați directorul de rețea.

Pentru procedura de tipărire, consultați pașii 4-6 din "[Imprimarea fișierului dintr-un director de rețea pe care l-ați configurat în setările echipamentului \(pagina 4-114\)](#)".



- Puteți apăsa tasta  și puteți introduce un cuvânt cheie pentru a căuta un grup de lucru, un server sau un director de rețea. Pentru a introduce text, consultați "[STOCAREA ADRESELOR PRIN INTRODUCERE DIRECTĂ \(pagina 6-19\)](#)".
- Pot fi afișate până la 100 de grupuri de lucru, 100 de servere și 100 directoare de rețea.
- Atingeți scurt tasta  pentru a trece la un nivelul imediat superior de directoare.
- Pentru a reveni la ecranul de selectare a grupului de lucru, atingeți scurt .



IMPRIMAREA DIRECTĂ DE PE UN CALCULATOR

LANSARE ACTIVITATE DE IMPRIMARE

Selectând [Operatii document] → [Confirmare lucrare de tipărire] din "Setări (versiune Web)" și specificând un fișier, puteți imprima direct, fără utilizarea driverului imprimantei.

În plus față de fișierele de pe computerul dvs., această procedură poate fi utilizată pentru a tipări orice fișier care poate fi accesat de pe computer, cum ar fi un fișier de pe un alt computer conectat în aceeași rețea.

Fișierele care pot fi tipărite sunt PDF^{*1}, TIFF, JPEG, PCL, PS^{*1}, XPS, DOCX^{*2}, PPTX^{*2} și fișiere XLSX^{*2} cu extensiile pdf^{*1}, tif, tiff, jpeg, jpg, jpe, jfif, pcl, ps^{*1}, xps, docx^{*2}, pptx^{*2} și xlsx^{*2}. Disponibil doar dacă MFP suportă PostScript.

Introduceți parola pentru datele PDF criptate în Lista de așteptare a ecranului de stare a activităților.

*1 Pe BP-50C26/BP-50C31/BP-50C36/BP-50C45/BP-50C55/BP-50C65/BP-55C26, este necesar kitul de extensie PS3.

*2 Pe BP-50C26/BP-50C31/BP-50C36/BP-50C45/BP-50C55/BP-50C65/BP-55C26, este necesar kitul de extensie pentru imprimare directă.



- Dacă ați selectat un fișier PS sau PCL care include condiții de tipărire, condițiile de tipărire din fișier vor avea prioritate.
- Când funcția de autentificare a utilizatorilor este activată din setările echipamentului s-ar putea ca funcția de imprimare să fie restricționată. Pentru informații suplimentare, consultați administratorul.



Setări tipărire

Selectați setările de tipărire. Selectați fișierul pe care doriți să-l imprimați în "Selectați fișier", selectați setări, apoi faceți clic pe [Tipărire].

| Articol | Descriere |
|----------------------|---|
| Copii | Setați numărul de copii ce trebuie tipărite. |
| Dimensiune hârtie | Setați dimensiunea de tipărire. |
| Orientare | Selectați orientarea portret sau peisaj pentru operația de tipărire. |
| Imprimare față-verso | Selectați tipărire pe o singură față, tipărire față-verso (carte) sau tipărire față verso (tabletă). |
| Ieșire | Dacă tipăriți în set, bifați caseta de verificare "Tipărire pe unitate". |
| Capsă | Selectați setările de capsare. |
| Tipărire A/N | Tipăriți fișierul alb/negru. |
| Pagina de separare | Selectați pentru a insera pagini de separare. Specificați dacă paginile de separare se adaugă înainte sau după fiecare set. Selectați tava de hârtie cu hârtia pe care doriți să o utilizați dintre tăvile de hârtie. |
| Inc. in pag. | Tipăriți cu fișierul extins la dimensiunea integrală a hârtiei. |
| Tipăreste ceea ce | BP-60C31/BP-60C36/BP-60C45/BP-70C31/BP-70C36/BP-70C45/BP-70C55/BP-70C65 sau când setul de extindere a imprimării directe este instalat pe BP-50C26/BP-50C31/BP-50C36/BP-50C45/BP-50C55/BP-50C65/BP-55C26, selectați dacă să imprimați o coală sau să tipăriți întregul registru de lucru atunci când imprimați un fișier Excel. |
| Tavă ieșire | Selectați tava de ieșire pentru operația de tipărire. |
| Fișier instant | Salvați datele de tipărire în directorul cu fișiere rapide al echipamentului. |
| Tipăreste Glossy | Bifați această casetă de verificare dacă operația de tipărire va fi efectuată pe hârtie lucioasă. |
| Împăturire | Setați tipul de împăturire a hârtiei. |
| Cod de Facturare | Bifați caseta de verificare a Codului de facturare care trebuie atribuit și apoi introduceți codul de facturare. |

Qualcomm® DirectOffice™ este un produs al Qualcomm Technologies, Inc. și/sau filialele sale.

Qualcomm® este o marcă înregistrată a Qualcomm Incorporated, înregistrată în Statele Unite și alte țări.

DirectOffice™ este marcă înregistrată a CSR Imaging US, LP, înregistrată în Statele Unite și în alte țări.



IMPRIMARE FTP

Puteți imprima un fișier de pe un calculator prin simpla tragere și plasare a fișierului pe serverul FTP al echipamentului.

Executarea imprimării FTP

Introduceți adresa IP a echipamentului în câmpul pentru numele serverului al aplicației client FTP pentru a vă conecta la echipament.

Când încărcați fișierul pe care doriți să îl imprimați în folderul „lp” de pe serverul FTP al acestui echipament, imprimarea va începe automat.



- Dacă ați selectat un fișier PS sau PCL care include condiții de tipărire, condițiile de tipărire din fișier vor avea prioritate.
- Când funcția de autentificare a utilizatorilor este activată din setările echipamentului s-ar putea ca funcția de imprimare să fie restricționată. Pentru informații suplimentare, consultați administratorul.

IMPRIMARE E-MAIL

Puteți configura un cont de e-mail pe echipament, astfel încât acesta să verifice periodic serverul dvs. de mail și să imprime automat atașamentele de e-mail primite, fără să utilizeze driverul de imprimantă.



Pentru a executa imprimare mesajelor e-mail:

În "Setări (administrator)", selectați [Setări de sistem] → [Printer Settings] → [Setări printare E-mail] și înregistrați-vă contul de e-mail. (Sunt necesare drepturi de administrator).



Executarea imprimării mesajelor e-mail:

Utilizând aplicația software de e-mail a calculatorului, specificați adresa e-mail a echipamentului în "Adresă" și trimiteți un mesaj e-mail atașat la fișierul de imprimat.

Puteți introduce în mesajul e-mail-ului comenzi de control, pentru a specifica numărul de copii și formatul de tipărire. Comenzile se introduc în formatul "nume comandă = valoare", ca în următorul exemplu.

```

COPIES=2
DUPLEX=LEFT
ACCOUNTNUMBER=11111
PAPER=A4

```

Ca exemplu, comenzile de control includ următoarele:

| Funcție | Nume comandă | Valori |
|-----------------------------|-----------------|--|
| Copii | COPII | de la 1 la 9999 |
| Capsare*1 | OPȚIUNE CAPSARE | NONE, ONE, TWO, SADDLE, STAPLELESS |
| Perforare*2 | PERFORARE | OFF, ON |
| Perforare găuri | NUMĂR PERFORARE | DOUA, TREI, PATRU, LAȚIME DE PATRU |
| Colaționare | COLAȚIONARE | OFF, ON |
| Imprimare față-verso | DUPLEX | SUS, STÂNGA, DREAPTA, DEZACTIVAT |
| Număr cont *3 | ACCOUNTNUMBER | Număr (5 până la 8 cifre) |
| Format fișier*4 | LANGUAGE | PCL, PCLXL, POSTSCRIPT, PDF, TIFF, JPG |
| Hârtie | HÂRTIE | Hârtie care poate fi folosită (SCRISOARE, A4 sau altele) |
| Îndoire*5 | ÎNDOIRE ÎN V | OFF, INSIDE, OUTSIDE |
| Îndoire (Îndoire în Z)*6 | ÎNDOIRE | OPRIT, A3, A4, B4, 8K, REGISTRU, LEGAL, MXLEGAL, SCRISOARE |
| Arhivare document*7 | FILE | OFF, ON |
| | FOLDERNAME | Până la 28 de caractere |
| Fișier rapid*7 | QUICKFILE | OFF, ON |
| leșire | OUTTRAY | CENTRU, DREAPTA, UNITATE DE FINISARE, TAVĂ SUPERIOARĂ |
| Imprimare A/N | B/W PRINT | OFF, ON |
| Ajustare pagină | FITIMAGETOPAGE | OFF, ON |
| Tipărire pe hârtie lucioasă | TIPDEMEDIU | LUCIOS |
| Imprimare pagini | PRINTPAGES | 1-2,5,9- |
| Ce Se va tipări*8 | TOATE FILELE | OFF, ON |

*1 Este activată doar atunci când este instalată o unitate de finisare internă, o unitate de finisare, o unitate de finisare (modul de stivuire de mari dimensiuni), o unitate de finisare cu capsare tip broșură sau o unitate de finisare cu capsare tip broșură (modul de stivuire de mari dimensiuni). Opțiunea "STAPLELESS" (Fără capse) este activată doar atunci când este instalată o unitate de finisare internă, o unitate de finisare (modul de stivuire de mari dimensiuni) sau o unitate de finisare cu capsare tip broșură (modul de stivuire de mari dimensiuni) care permite capsarea fără capse.

*2 Este activată doar atunci când este anexat un modul de perforare la unitatea de finisare internă, la unitatea de finisare, la unitatea de finisare (modul de stivuire de mari dimensiuni), la unitatea de finisare cu capsare tip broșură sau la unitatea de finisare cu capsare tip broșură (modul de stivuire de mari dimensiuni).

*3 Poate fi omisă, cu excepția cazurilor în care autentificarea se face printr-un număr de utilizator.

*4 Pe BP-50C26/BP-50C31/BP-50C36/BP-50C45/BP-50C55/BP-50C65/BP-55C26, este necesar kitul de extensie PS3 pentru fișiere POSTSCRIPT și PDF.

*5 Când este instalat kitul de expansiune pentru tipărire directă.

*6 Când este instalată o unitate de îndoire.

*7 Activată doar atunci când "Arhivarea documentelor" sau "Fișier Rapid" este "ON". Când ambele sunt trecute pe "ON", această funcție se dezactivează.

*8 Pe BP-50C26/BP-50C31/BP-50C36/BP-50C45/BP-50C55/BP-50C65/BP-55C26, este instalat kitul de extensie pentru imprimare directă.



- Mesajul e-mail trebuie să fie în format text. Dacă sunt introduse în format Rich Text (HTML), comenzile nu vor fi valabile.
- Pentru a primi o listă a comenzilor de control, introduceți comanda "Config" în mesajul e-mail.
- Dacă nu introduceți niciun text în conținutul (mesajul) e-mailului, tipărirea va fi efectuată conform setărilor configurate în "Setări (administrator)." → [Setări de sistem] → [Printer Settings] → [Setările inițiale ale stării]. Dacă ați selectat un fișier PS sau PCL care include condiții de tipărire, condițiile de tipărire din fișier vor avea prioritate.
- Introduceți un tip de fișier numai când specificați un limbaj de descriere a paginilor. În mod obișnuit nu este necesar să introduceți tipul fișierului.
- Imagini precum corpul e-mailului primit și sigla din semnătură pot fi, de asemenea, tipărite.

Qualcomm® DirectOffice™ este un produs al Qualcomm Technologies, Inc. și/sau filialele sale.
Qualcomm® este o marcă înregistrată a Qualcomm Incorporated, înregistrată în Statele Unite și alte țări.
DirectOffice™ este marcă înregistrată a CSR Imaging US, LP, înregistrată în Statele Unite și în alte țări.



Universal Print

Universal Print este un serviciu care permite ca datele de la utilizatorii și computerele conectate la Microsoft 365 să fie tipărite pe MFP și imprimante prin serviciul Universal Print operat de Microsoft. Cu Universal Print, MFP-urile și imprimantele pot fi monitorizate și configurate central folosind Azure Active Directory, în loc să fie necesară instalarea unui server de imprimantă și a unor drivere de imprimantă pe computerul fiecărui utilizator, pentru monitorizare și configurare.

De asemenea, utilizatorii pot imprima pe MFP și imprimante conectate la serviciul Universal Print prin cloud, fără a fi nevoie să se instaleze un driver de imprimantă pe computerul fiecărui utilizator.



- Această secțiune descrie licențele și alte informații de care veți avea nevoie pentru a utiliza Universal Print, presupunând că le-ați pregătit deja.
Contactați Microsoft pentru mai multe informații despre licențele necesare pentru a utiliza Universal Print.
- Pentru BP-50C26/BP-50C31/BP-50C36/BP-50C45/BP-50C55/BP-50C65/BP-55C26 este necesar kitul de extensie PS3.

ÎNAINTE DE CONECTAREA LA SERVICIUL Universal Print

Înainte de a conecta echipamentul la serviciul Universal Print, asigurați-vă că acesta este conectat în prealabil la Internet și că [IPP INFRA] este activat în portul client în "[Control Port \(pagina 9-229\)](#)" din modul de setare.

Echipamentul trebuie, de asemenea, înregistrat în Azure Active Directory și pe computerul client înainte de a putea fi utilizat cu serviciul Universal Print. Pentru informații despre cum să vă înregistrați la Azure Active Directory și computerele client, consultați "[Setări Universal Print \(pagina 4-124\)](#)".

Metode de imprimare

Odată ce înregistrarea este finalizată, veți putea imprima din diverse aplicații Windows.

Deschideți meniul de imprimare al fiecărei aplicații, selectați aparatul și imprimați.

Permisiuni de imprimare pentru utilizatori nevalizi

Imprimările de la Universal Print sunt tratate ca lucrări din "Alt utilizator". Prin urmare, dacă "[Dezactivare printare de către un utilizator incorect \(pagina 9-158\)](#)" este activat în modul de setare, schimbați-l în dezactivat.

De asemenea, dacă autentificarea utilizatorului este activată în aplicația Sharp OSA, aplicația Sharp OSA ar trebui să permită utilizatorilor nevalizi să imprime.

Înregistrarea și ștergerea din serviciul Universal Print

Puteți înregistra sau șterge echipamentul în "[Setări Universal Print \(pagina 4-124\)](#)".

Funcționare în modul de economisire a energiei

Imprimările din Universal Print, precum și imprimările normale, pot fi efectuate în modul de economisire a energiei, dar se va reîncepe imprimarea imediat ce datele sunt comunicate echipamentului.



Când este înregistrat la Universal Print, echipamentul nu este comutat la "Consum redus" în "[Nivel de consum în mod de repaus \(pagina 8-7\)](#)".



Setări Universal Print

Această funcție vă permite să înregistrați sau să eliminați dispozitivul din Azure Active Directory, să verificați starea curentă de înregistrare sau să activați sau să dezactivați funcția Universal Print.



Pentru a vă înregistra cu Azure Active Directory, lansați modul de setare din browserul web.

Înregistrarea echipamentului cu Azure Active Directory

Pentru a înregistra echipamentul cu Universal Print Service, urmați procedura de mai jos din ecranul de administrare web.

- (1) Deschideți "Setări Universal Print" în Setări de sistem.**
- (2) Verificați numele imprimantei și faceți clic pe "Executare" sub "Înregistrare la Universal Print".**

Vi se va prezenta un cod de înregistrare și o adresă URL pentru înregistrarea codului dumneavoastră. Codul de înregistrare este valabil 15 minute. Dacă vă înregistrați după 15 minute, va trebui să reluați de la început.
- (3) Faceți clic pe adresa URL pentru înregistrarea codului.**

Se va deschide o fereastră separată în care puteți introduce codul de înregistrare.
- (4) Urmăriți instrucțiunile de pe ecran pentru a introduce codul de înregistrare.**
- (5) Vizualizați ecranul de gestionare a Azure Active Directory Universal Print într-un browser web.**
- (6) Selectați imprimanta înregistrată și faceți clic pe [Partajare imprimantă].**
- (7) Faceți clic pe [Membri], apoi faceți clic pe [Adăugare].**
- (8) Selectați un membru sau un grup din listă pentru a utiliza echipamentul.**

Pentru a utiliza echipamentul cu serviciul Universal Print, continuați cu "Înregistrarea echipamentului pe fiecare PC client" de mai jos.

Înregistrarea echipamentului pe fiecare PC client

Pentru a înregistra echipamentul pe fiecare PC client, urmați procedura de mai jos pe computer.

- (1) Faceți clic pe butonul [Start], selectați [Setări] → [Conturi].**
- (2) Faceți clic pe [Conectare] sub [Acces pentru serviciu sau școală].**

Dacă este necesar, urmați instrucțiunile pentru a vă conecta cu contul Microsoft 365.
- (3) Faceți clic pe [Acasă], apoi faceți clic pe [Dispozitive].**
- (4) Faceți clic pe [Imprimante și scanere], apoi faceți clic pe [Adăugare imprimantă sau scanner].**
- (5) Selectați un echipament înregistrat din listă.**

După ce ați finalizat această operațiune, unitatea este pregătită pentru a fi utilizată pe computerul client.

Ștergere din Azure Active Directory

Această setare este disponibilă atunci când aparatul a fost deja înregistrat pentru Universal Print Service.

Pentru a șterge aparatul din Universal Print Service, în pagina web (administrator), faceți clic pe [Setări sistem] → [Setări Universal Print], apoi faceți clic pe tasta [Ștergere].



ACTIVITĂȚILE IMPRIMANTEI

VERIFICAREA STĂRII DE TIPĂRIRE

Dacă apăsați pe afișajul stării activității, activitățile se afișează într-o listă. Pentru a verifica starea unei activități de imprimare, atingeți scurt fila [Tipărire].

Când doriți să opriți sau să ștergeți activități sau să realizați procesare prioritară, citiți "[STOCAREA ADRESELOR PRIN INTRODUCERE DIRECTĂ \(pagina 6-19\)](#)".

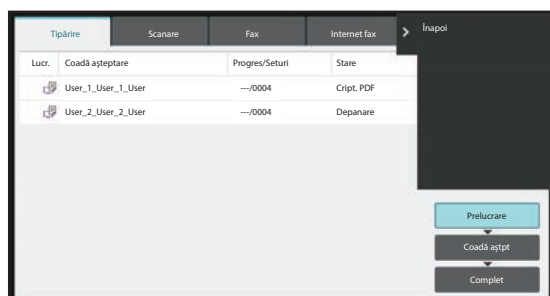

IMPRIMAREA UNUI FIȘIER PDF CRIPTAT

Criptarea fișierelor PDF este utilizată pentru a proteja conținutul unui fișier PDF, iar pentru imprimarea sau editarea acestuia este necesară introducerea unei parole.

Pentru a imprima un fișier PDF criptat direct de pe un server FTP sau de pe o memorie USB conectată la echipament, resetați parola în începeți imprimarea.



- Pe BP-50C26/BP-50C31/BP-50C36/BP-50C45/BP-50C55/BP-50C65/BP-55C26, este necesar kitul de extensie PS3.
- Pentru a imprima un fișier PDF criptat utilizând driverul imprimantei, introduceți parola când deschideți fișierul pe calculator.
- Nu puteți imprima dacă nu cunoașteți parola fișierului PDF criptat.
- Versiunile de fișiere PDF criptate care pot fi imprimate sunt 1.6 (Adobe Acrobat 7.0) și cele anterioare.

(1) Atingeți scurt afișajul de stare a activității și apăsați fila [Tipărire].

(2) Atingeți tasta [Prelucrare].

Atunci când lista conține un fișier PDF criptat, se afișează un mesaj pentru a indica faptul că există un fișier PDF criptat.

(3) Atingeți scurt tasta activității de imprimare pentru fișierul PDF criptat.



Nu puteți selecta multiple fișiere PDF criptate.

(4) Atingeți tasta [Introd. Parola ptr. PDF criptat] de pe panoul de acțiuni.

(5) Introduceți parola (maximum 32 de caractere) și atingeți scurt tasta [Da].



Când au fost setate atât o parolă master cât și una de utilizator (utilizată pentru deschiderea fișierului), introduceți parola master.



MODIFICAREA DIMENSIUNII HÂRTIEI ȘI IMPRIMAREA ÎN CAZUL EPUIZĂRII HÂRTIEI

Dacă imprimarea se oprește, deoarece echipamentul a rămas fără hârtie, sau dacă hârtia de dimensiunea specificată în driverul imprimantei nu este încărcată în echipament, va apărea un mesaj pe panoul tactil.

Imprimarea va începe automat după încărcarea hârtiei în echipament. Dacă hârtia de dimensiunea dorită nu este disponibilă, puteți utiliza hârtia dintr-o altă tavă.



Dacă ați schimbat dimensiunea hârtiei, s-ar putea ca imprimarea să nu fie efectuată corespunzător; de exemplu, s-ar putea ca o parte din text sau din imagini să iasă din pagină.

- (1) **Atingeți ecranul de stare a activităților.**
- (2) **Atingeți scurt tasta corespunzătoare activității pentru care a apărut mesajul "Hârtie goală".**
- (3) **Atingeți tasta [Reselectează Hartia] de pe panoul de acțiuni.**
- (4) **Atingeți scurt tasta corespunzătoare tăvii care conține hârtia pe care doriți să o utilizați și apăsați [OK].**



FUNCȚIA DE DECLANȘARE TIPĂRIRE

FUNCȚIA DE DECLANȘARE TIPĂRIRE

Când există mai multe echipamente care acceptă funcția de declanșare tipărire în aceeași rețea, puteți utiliza funcția de declanșare tipărire pentru a salva date pe echipamentul care este setat ca unitate primară și apoi tipări datele salvate de la unitate secundară setată (pot fi setate mai multe unități secundare).

IMPRIMARE INTER-GRUP

Unitățile primare și secundare pot fi grupate.

Selectați un grup înregistrat și utilizați funcția de declanșare a imprimării pe grupul selectat.

Setările de declanșare a imprimării, cum ar fi setările unității primare, unității secundare și setările grupului, pot fi configurate de pe pagina web (administrator) în [Setări de sistem] → [Setări de imprimare] → [Setări de declanșare a imprimării].

[Setari Admitere Tiparire \(pagina 9-82\)](#)

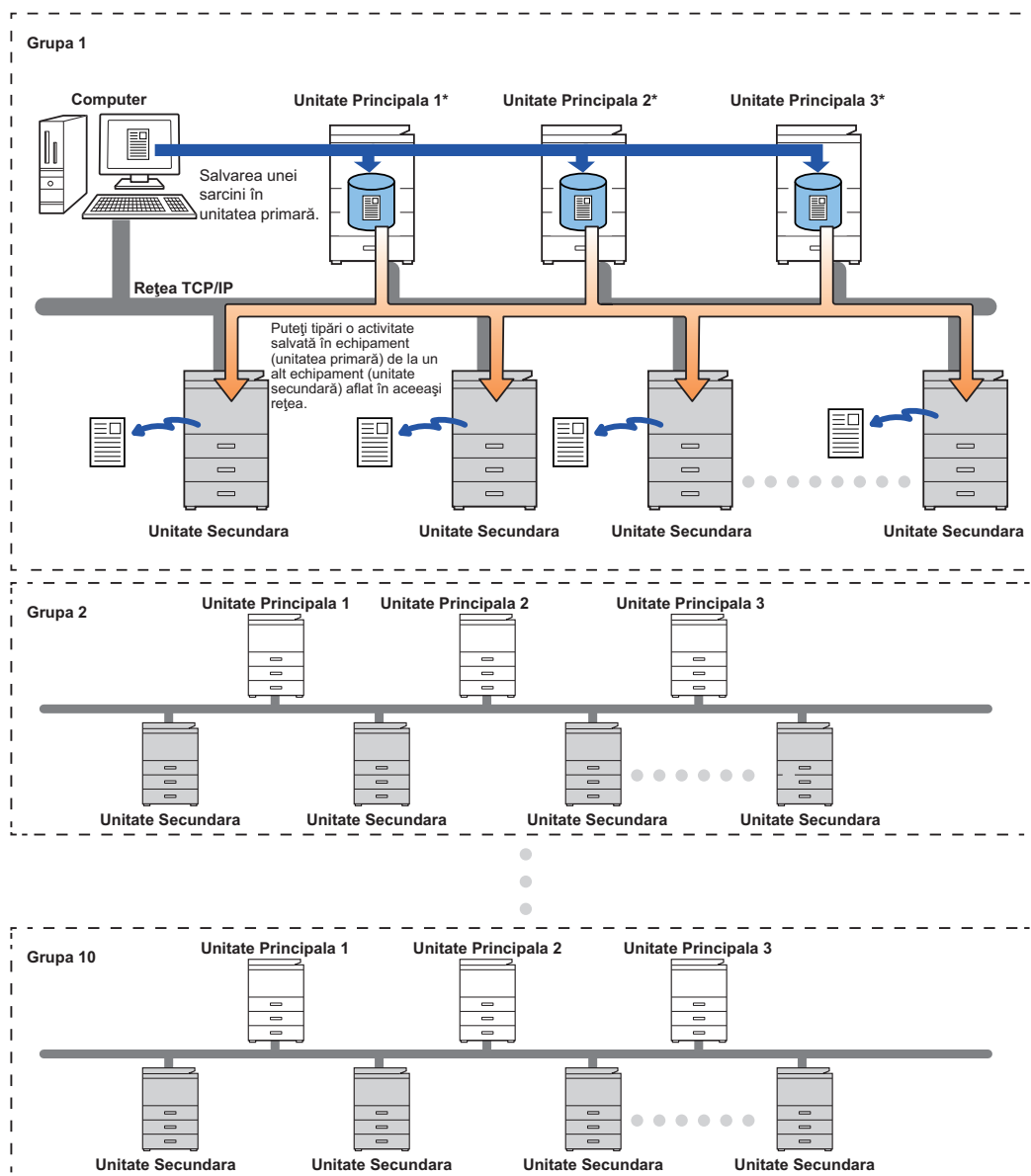

Pentru modelele care acceptă funcția de declanșare a tipăririi și pentru numărul de unități secundare care poate fi controlat de la o unitate primară, consultați distribuitorul.

* Disponibil pentru modelele cu hard disc local.



- Pot fi setate până la 3 de unități primare.
- Până la 10 grupuri pot fi înregistrate pentru Imprimare inter-grup.
- Când este activată autentificarea utilizatorului, doar sarcinile utilizatorului conectat pot fi tipărite.
- Într-un mediu cu modele mixte, este posibil ca unele drivere de imprimantă să nu producă rezultatul tipăririi așteptat.



ÎNAINTE DE A UTILIZA FUNCȚIA DE DECLANȘARE TIPĂRIRE

Această secțiune explică setările care trebuie configurate înainte de a putea utiliza funcția de declanșare a tipăririi.

Setări necesare pe echipament

Pentru a utiliza funcția de declanșare a imprimării, configurați în modul de setare (administrator).

Fixarea adresei IP a echipamentului

Dacă echipamentul este utilizat într-un mediu DHCP, adresa IP a echipamentului se poate schimba. Într-un astfel de caz, nu veți putea trimite informații de declanșare tipărire la echipament.

Adăugarea pictogramei de declanșare tipărire la ecranul principal

Această setare nu este necesară dacă pictograma de declanșare tipărire este deja adăugată.

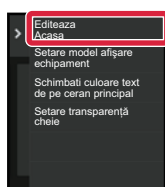
1

Atingeți [Editeaza Acasa] pe panoul de acțiuni.

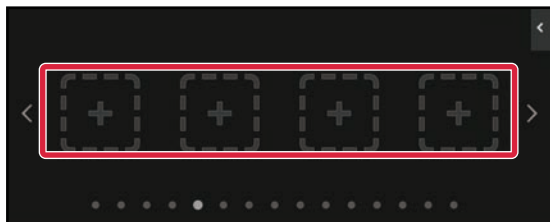
2

Atingeți un loc fără o tastă de comandă rapidă în ecranul de editare principal.

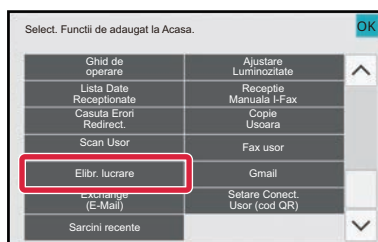
3

Atingeți [Elibr. lucrare].

4

Atingeți tasta [Terminare editare].

Modul de editare principal este părăsit și reveniți la ecranul principal.



Instalarea driverului de imprimantă al unității primare

Instalați driverului de imprimantă al unității primare pe computerul dumneavoastră. Pentru proceduri privind instalarea driverului de imprimantă, consultați Ghidul de configurare software.



UTILIZAREA FUNCȚIEI DE DECLANȘARE TIPĂRIRE

Această secțiune explică modul de stocare a sarcinilor în unitatea primară și modul de selectare și tipărire a sarcinilor de la o unitate secundară.

Stocarea unei sarcini în unitatea primară de la computerul dumneavoastră

Când autentificarea utilizatorului este activată pe echipament, trebuie să introduceți informațiile dumneavoastră de utilizator (nume de conectare, parolă etc.) în ecranul de setări al driverului imprimantei pentru a imprima.* Pentru explicații privind setările, consultați "[FUNCȚIE IMPRIMANTĂ \(pagina 4-3\)](#)".

* Informațiile de utilizator necesare variază în funcție de metoda de autentificare activată. Consultați-vă cu administratorul echipamentului pentru aceste informații.



- Verificați dimensiunea și tipul hârtiei utilizate pentru tipărire.
- Selectați dimensiunea și tipul hârtiei acceptate de echipamentul ce urmează să fie utilizat.
- Dacă selectați o dimensiune sau un tip care nu este acceptat, nu veți putea realiza tipărirea.



Într-un mediu Windows.

1

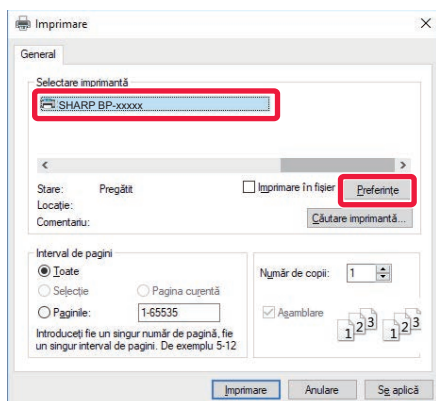

Deschideți fereastra de proprietăți a driverului de imprimantă.

- (1) Selectați driverul de imprimantă al unității primare.
- (2) Executați clic pe butonul [Preferințe].

2

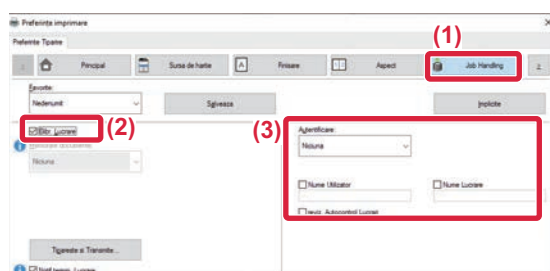

Configurați funcția de declanșare a tipăririi.

- (1) Faceți clic pe fila [Job Handling].
- (2) Selectați caseta de validare [Permite tiparire] .
- (3) Introduceți informațiile de utilizator necesare.

Pentru informații suplimentare, consultați "[Setari autentificare \(pagina 9-152\)](#)".



- Funcția de declanșare tipărire nu poate fi utilizată simultan cu funcția de arhivare document.
- Puteți modifica numărul de copii și modul de culoare în momentul tipăririi.
- Dacă selectați caseta de validare [Permite tiparire] în [Politică de tipărire] pe fila [Configurare], acea funcție va fi întotdeauna activată și informațiile despre diverse funcții nu vor mai apărea în ecranul cu setări de tipărire.
- Dacă sunt liberi mai puțin de 10 MB în spațiul de stocare al unității primare, sarcina nu va fi stocată. Ștergeți sarcinile care nu mai sunt necesare și tipăriți din nou.

3

Selectați orice setări de tipărire care sunt necesare și executați clic pe butonul [OK].

4

Începeți tipărirea.



Într-un mediu macOS

1

În aplicație, selectați [Tipărire] din meniul [Fișier]. Verificați dacă este selectat numele de imprimantă al echipamentului.

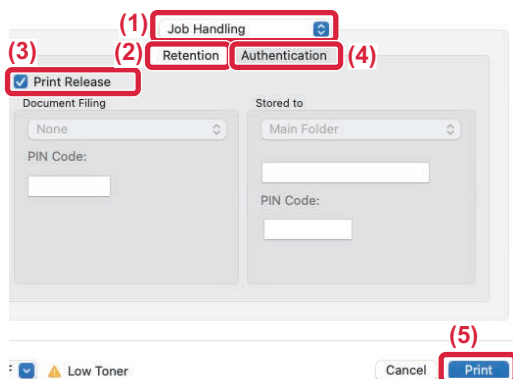
2

Configurați funcția de declanșare a tipăririi.

- (1) Selectați [Job Handling].
- (2) Executați clic pe [Retention].
- (3) Selectați caseta de validare [Permitere tipărire] .
- (4) Executați clic pe [Authentication] și introduceți informațiile necesare.

Dacă autentificarea utilizatorului nu este activată, această etapă este omisă.

Pentru informații suplimentare, consultați "[Setari autentificare \(pagina 9-152\)](#)".

- (5) Selectați orice alte setări de tipărire care sunt necesare și executați clic pe butonul [Tipărire].



- Funcția de declanșare tipărire nu poate fi utilizată simultan cu funcția de arhivare document.
- Puteți modifica numărul de copii și modul de culoare în momentul tipăririi.
- Dacă sunt liberi mai puțin de 10 MB în spațiul de stocare al unității primare, sarcina nu va fi stocată. Ștergeți sarcinile care nu mai sunt necesare și tipăriți din nou.

3

Începeți tipărirea.



Tipărirea/ștergerea unei sarcini stocate în unitatea primară de la o unitate secundară

Această secțiune explică modul de tipărire și ștergere a unei sarcini stocate de la o unitate secundară.

1 Atingeți tasta [Declanșare tipărire] pe ecranul principal.

- Apare o listă a sarcinilor stocate în unitatea primară.
- Dacă alimentarea principală a unității primare nu este activată, va apărea un mesaj și nu veți putea vizualiza sarcinile stocate.

2

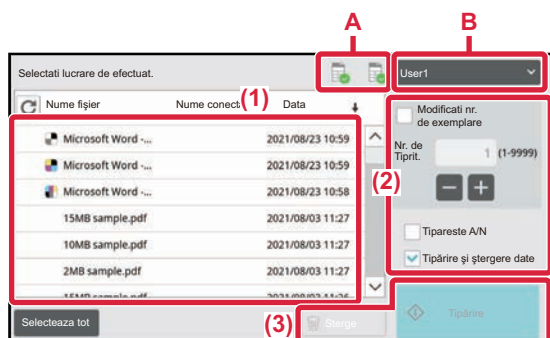

Tipăriți sau ștergeți sarcina selectată.

(1) Atingeți scurt sarcina pe care doriți să o tipăriți sau ștergeți. Este selectată caseta de validare .

Puteți selecta mai multe sarcini.

Puteți selecta toate sarcinile cu tasta [Selectează tot].

(2) Configurați setările de imprimare.

Pentru a șterge sarcina de la unitatea primară după tipărire, selectați caseta de validare [Tipărire și ștergere date] . (Acest pas nu este necesar când doar ștergeți lucrarea.)

(3) Începeți tipărirea sau ștergerea.

Dacă ștergeți sarcina, va apărea un ecran de confirmare. Selectați [Da] pentru a șterge.

A: Pictogramă echipament

Este afișată starea comunicării cu unitatea primară. Prin atingerea pictogramei echipamentului, sunt afișate informații detaliate.

B: Meniu derulant

Apare când este utilizată funcția de colaborare de grup MFP.

Selectând un alt grup MFP în acest meniu derulant, sunt afișate lucrările de imprimare ale celorlalte grupuri MFP.



Când este activată autentificarea utilizatorului, doar sarcinile de tipărire ale utilizatorului conectat vor apărea.



- Dacă unitatea secundară este un echipament monocrom, [Imprimare B/W] nu apare și activitățile salvate color sunt tipărite monocrom.
- Dacă unitatea secundară este un echipament color, activitățile salvate monocrom sunt tipărite monocrom chiar dacă nu este selectată caseta [Imprimare B/W] .
- Dacă selectați o setare precum capsarea, care nu poate fi executată deoarece unitatea secundară nu dispune de opțiunea necesară, setarea va fi ignorată.
- Dacă sarcina selectată este un fișier PS, sarcina va fi tipărită doar dacă unitatea secundară acceptă tipărirea fișierelor PS.



ANEXĂ

LISTĂ CU SPECIFICAȚII PENTRU DRIVERUL DE IMPRIMANTĂ

Pentru informații privind elementele de setări, consultați Asistența pentru driverul de imprimantă.

[ECRANUL CU SETĂRI PENTRU DRIVERUL IMPRIMANTEI/SECȚIUNEA ASISTENȚĂ \(pagina 4-6\)](#)



PS/Windows PPD/macOS PS: Pe BP-50C26/BP-50C31/BP-50C36/BP-50C45/BP-50C55/BP-50C65/BP-55C26, este necesar kitul de extensie PS3. Specificațiile pentru fiecare funcție din Windows PPD și macOS PS variază în funcție de versiunea sistemului de operare și de aplicație.

Principal

| Funcție | PCL6 | PS | Windows PPD | macOS PS |
|-------------------------------|-------------------|-------------------|----------------|----------------|
| Copii | 1-9999 | 1-9999 | 1-9999 | 1-9999 |
| Colationare | Da | Da | Da | Da |
| Dimens. originala | Da | Da | Da | Da |
| Format lesire | Da | Da | Da | Da |
| Orientare | Da | Da | Da | Da |
| Ajustare la dimensiune hârtie | Da | Da | Nu | Da |
| Zoom | Da | Da | Da | Da |
| Fata-Verso | Da | Da | Da | Da |
| N-Up | 2, 4, 6, 8, 9, 16 | 2, 4, 6, 8, 9, 16 | 2, 4, 6, 9, 16 | 2, 4, 6, 9, 16 |
| Capsare | Da | Da | Da | Da |
| Memorare documente | Da | Da | Nu | Da |
| Mod Color | Da | Da | Da | Da |



- Zoom (PCL6/Windows PPD): Proporțiile pe orizontală și pe verticală nu pot fi modificate separat.
- Capsă: Dacă este instalată o unitate de finisare internă, o unitate de finisare sau o unitate de finisare cu capsare pe mijloc (Pentru a utiliza funcția de perforare, trebuie instalat un modul de perforare).



Sursa de hartie

| Funcție | PCL6 | PS | Windows PPD | macOS PS |
|---|------|----|-------------|----------|
| Format lesire | Da | Da | Nu | Nu |
| Tava de alimentare | Da | Da | Da | Da |
| Tip hartie | Da | Da | Da | Da |
| Stare tava alimentare | Da | Da | Nu | Nu |
| Forțare Letter-R pentru dimensiunea Scrisoare | Da | Da | Nu | Da |

Finisare

| Funcție | PCL6 | PS | Windows PPD | macOS PS |
|-----------------------------|------|----|-------------|----------|
| Capsare/Capsare tip broșura | Da | Da | Da | Da |
| Perforare | Da | Da | Da | Da |
| Indoire | Da | Da | Da | Da |
| Offset | Da | Da | Da | Da |
| lesire Documente | Da | Da | Da | Da |
| Pagina Separare | Da | Da | Nu | Da |



- Capsare/Perforare: Dacă este instalată o unitate de finisare internă, o unitate de finisare sau o unitate de finisare cu capsare pe mijloc. (Pentru a utiliza funcția de perforare, trebuie instalat un modul de perforare).
- Împăturire: Dacă este instalat un finisher cu capsare tip broșură.

Aspect

| Funcție | PCL6 | PS | Windows PPD | macOS PS | |
|------------------------|-------------------|--|--|--|--|
| Fata-Verso | Da | Da | Da | Da | |
| Inserare Capitole | Da | Nu | Nu | Nu | |
| Tip Brosura | Da | Da | Da | Da | |
| N-Up | Nr. pagină | 2, 4, 6, 8, 9, 16 | 2, 4, 6, 8, 9, 16 | 2, 4, 6, 9, 16 | |
| | Repetare | Da | Nu | Nu | |
| | Ordine | Da | Da | Nu | Da |
| | Bordura | Da | Da | Da | Da |
| | N-Up cu coperti | Da | Nu | Nu | Nu |
| 100% N-Sus | Da | Da | Nu | Nu | |
| Tiparire Poster / Afis | Da | Da | Nu | Nu | |
| Poz. Tiparire | Deplasare Margine | De la 0 mm la 30 mm (De la 0 inch la 1,2 inch) | De la 0 mm la 30 mm (De la 0 inch la 1,2 inch) | De la 0 mm la 30 mm (De la 0 inch la 1,2 inch) | De la 0 mm la 30 mm (De la 0 inch la 1,2 inch) |
| | Schimbare tab | Da | Da | Nu | Nu |
| | Personalizat | Da | Da | Nu | Nu |



Job Handling

| Funcție | PCL6 | PS | Windows PPD | macOS PS |
|--|------|----|-------------|----------|
| Permite tipărire | Da | Da | Nu | Da |
| Arhivarea documentelor | Da | Da | Nu | Da |
| Creare PDF pentru răsfoire în calculator | Da | Nu | Nu | Nu |
| Imprimare și transmitere | Da | Nu | Nu | Nu |
| Notificare final activitate | Da | Da | Nu | Nu |
| Autentificare | Da | Da | Nu | Da |

Inserts

| Funcție | PCL6 | PS | Windows PPD | macOS PS |
|------------------------|------|----|-------------|----------|
| Coperti/ Inserturi | Da | Da | Da | Da |
| Inserare Folii Transp. | Da | Da | Nu | Da |
| Copiere la indigo | Da | Da | Nu | Nu |
| Hartie Tab | Da | Da | Da | Da |



Coperti/insertii (Windows PPD/macOS PS): Numai coperțile pot fi introduse.

Stampila

| Funcție | PCL6 | PS | Windows PPD | macOS PS |
|------------------|------|----|-------------|----------|
| Watermark | Da | Da | Da | Da |
| Stampila Imagine | Da | Da | Nu | Nu |
| Suprapuneri | Da | Da | Nu | Nu |
| Sablon ascuns | Da | Nu | Nu | Nu |
| Stampilare Copie | Da | Nu | Nu | Nu |



Calitate Imagine

| Funcție | PCL6 | PS | Windows PPD | macOS PS |
|----------------------|------|----|-------------|----------|
| Mod imprimare | Da | Da | Da | Da |
| Mod Grafic | Da | Nu | Nu | Nu |
| Compresie tip Bitmap | Da | Da | Nu | Nu |
| Claritate | Da | Da | Da | Da |
| Afisare | Da | Da | Da | Da |
| Uniformizare | Da | Da | Nu | Nu |
| Text la Negru | Da | Da | Nu | Nu |
| Vector la Negru | Da | Da | Nu | Nu |
| Economisire Toner | Da | Da | Da | Da |
| Mod Color | Da | Da | Da | Da |
| Tip imagine | Da | Da | Da | Da |
| Culori Avansate | Da | Da | Da | Da |
| Ajustare culoare | Da | Da | Nu | Da |
| Font | Da | Da | Nu | Nu |
| Grosime linie | Da | Nu | Nu | Nu |
| Ajustare proeminență | Da | Da | Da | Da |



Economisire toner: S-ar putea ca această setare să nu funcționeze în anumite aplicații și sisteme de operare.



Setari detaliate

| Funcție | PCL6 | PS | Windows PPD | macOS PS |
|------------------------------------|------|----|-------------|----------|
| Imagine in oglinda | Nu | Da | Da | Da |
| Eroare Informatii PS | Nu | Da | Da | Nu |
| Evitare PS | Nu | Da | Nu | Da |
| Compresie Lucrare | Nu | Da | Nu | Da |
| Tiparire in Tandem | Da | Da | Nu | Nu |
| Dezactivati Tiparire Pagini Albe | Da | Da | Nu | Nu |
| Inregistrare Imagine Personalizate | Da | Nu | Nu | Nu |
| Alte setari | | | | |
| • Introduceti rezolutia | Da | Da | Nu | Nu |
| • Sablon Umbra | Da | Nu | Nu | Nu |
| • Format date transm. | Da | Da | Nu | Nu |
| • Zona de tiparire | Da | Da | Nu | Nu |
| • Stil Rip | Da | Da | Nu | Nu |
| • Stil Duplex | Da | Da | Nu | Nu |
| • Accentuare imagine CMYK | Nu | Da | Nu | Nu |
| • Scurt. Nume Lucr. | Da | Da | Nu | Nu |
| • Utilizati driverul pentru JPEG | Da | Da | Nu | Nu |
| • Mareste | Nu | Nu | Nu | Nu |
| • Ingroasa liniile subtiri | Da | Nu | Nu | Nu |
| • Text Fin | Da | Da | Da | Da |
| • Control text/linie | Da | Da | Da | Da |
| • Control imprimare text/linie | Da | Da | Da | Da |
| • Imagine foto | Da | Da | Da | Da |
| • Accentuare imagine | Da | Da | Da | Da |
| • Prioritate Setari Driver | Da | Da | Nu | Nu |



SPECIFICAREA UNUI COD DE FACTURARE CU AJUTORUL DRIVERULUI IMPRIMANTEI

Puteți introduce un cod de facturare cu ajutorul imprimantei echipamentului.

Pentru o prezentare generală a unui cod de facturare, consultați "[COD DE FACTURARE \(pagina 8-28\)](#)".

ACTIVARE COD DE FACTURARE

Această setare este necesară doar în mediul Windows. (Poate fi utilizată întotdeauna în mediul macOS)

1 Executați clic pe butonul [Start] (Start), selectați [Settings] (Setări) → [Device] (Dispozitiv) → [Devices and Printers] (Dispozitive și imprimante).



- În Windows 11, faceți clic pe butonul [Start], selectați [Bluetooth și dispozitive] → [Imprimante și scanere].
- (În Windows 8.1/Windows Server 2012, executați clic-dreapta pe butonul [Start] (Start), selectați [Control Panel] (Panou de control) → [View devices and printers] (Vizualizați dispozitive și imprimante) (sau [Devices and Printers] (Dispozitive și imprimante)).)

2 Faceți clic dreapta pe pictograma driverului de imprimantă al echipamentului și selectați [Proprietăți imprimantă].

3

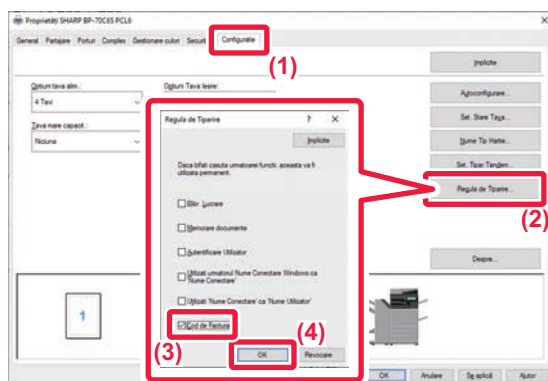

Specificarea unui cod de facturare

- (1) Faceți clic pe fila [Configurație].
- (2) Faceți clic pe butonul [Regula de Tipărire].
- (3) Setăți caseta de validare [Cod de Facturare] pe ,
- (4) Faceți clic pe butonul [OK].



Windows

Când începe tipărirea, apare ecranul de setare a codului de facturare.

Introduceți codul principal și sub-codul, apoi faceți clic pe butonul [OK].

Pentru a păstra codul de facturare specificat, setați [Utilizați întotdeauna acest cod de facturare] la .



- Puteți face clic pe [Obtineti Cod de facturare] pentru a obține lista codurilor de facturare ale echipamentului și selectați codul de facturare din listă.
- Dacă ați început tipărirea fără a specifica un cod de facturare, un cod de utilizare este înregistrat în jurnalul de activități.

macOS

(1) Selectați [Billing Code].

(2) Introduceți codul principal și sub-codul.



AUTENTIFICARE PRINTR-O SINGURĂ CONECTARE

Atunci când se utilizează autentificarea utilizatorului, trebuie să introduceți numele de utilizator și parola pentru a tipări de la un driver de tipărire.

Funcția O singură logare poate fi utilizată atunci când autentificarea Active Directory este utilizată atât pentru echipament, cât și pentru calculator.

Atunci când folosiți această funcție și tipăriți din driverul de tipărire, jobul dumneavoastră de tipărire este trimis către echipament cu ajutorul informațiilor de autentificare pe care le-ați utilizat pentru a vă conecta la calculator. Acest lucru vă permite să tipăriți ușor lucrări din driverul de tipărire fără a fi nevoie să vă introduceți numele de utilizator sau parola de fiecare dată când tipăriți, atunci când autentificarea utilizatorului este activată.



Autentificarea printr-o singură logare presupune efectuarea autentificării Active Directory pe echipament și pe calculatorul dumneavoastră. Se poate utiliza numai atunci când pe calculatorul dumneavoastră rulează Windows.

SETĂRI

Active Directory trebuie activat în prealabil pe echipament. Pentru informații privind Active Directory, consultați "[FUNCȚIA DE CORELARE LA ACTIVE DIRECTORY \(pagina 8-27\)](#)". După activarea Active Directory, configurați setările de mai jos în driverul de tipărire.

(1) Executați clic pe butonul [Start] (Start), selectați [Settings] (Setări) → [Device] (Dispozitiv) → [Devices and Printers] (Dispozitive și imprimante).

- În Windows 11, faceți clic pe butonul [Start], selectați [Bluetooth și dispozitive] → [Imprimante și scanere].
- (În Windows 8.1/Windows Server 2012, executați clic-dreapta pe butonul [Start] (Start), selectați [Control Panel] (Panou de control) → [View devices and printers] (Vizualizați dispozitive și imprimante) (sau [Devices and Printers] (Dispozitive și imprimante)).)

(2) Faceți clic dreapta pe pictograma driverului de tipărire a echipamentului și selectați [Proprietăți imprimantă].

Apar proprietățile imprimantei.

(3) Apasati tab-ul [Configuration].

(4) Setati caseta de validare [Conectare unică] la .

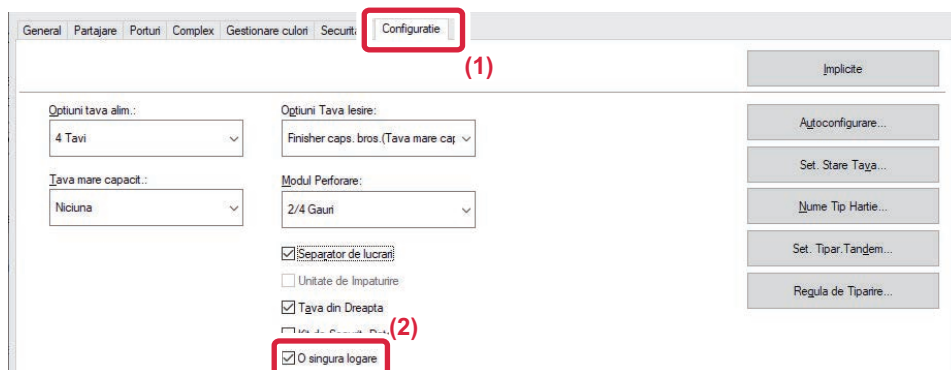



Opțiuni de autentificare

Pentru metoda de autentificare, consultați "[IMPRIMARE CÂND ESTE ACTIVATĂ FUNCȚIA DE AUTENTIFICARE A UTILIZATORULUI \(pagina 4-10\)](#)".

(1) Faceți clic pe fila [Gestionare activitate].

(2) În [Autentificare], selectați [Conectare unică].



- Autentificarea printr-o singură logare este posibilă și din caseta de dialog Gestionare activitate și caseta de dialog Autentificare utilizator.
- Atunci când este activată funcția O singură logare, nu se poate utiliza [Tipărește și Transmite].
- În cazul în care v-ați conectat la echipament în prealabil, înainte de a utiliza funcția O singură logare, veți avea autorizațiile contului utilizatorului pe care l-ați utilizat pentru a vă conecta.
În cazul în care utilizați funcția O singură logare fără a vă conecta la echipament, autorizațiile utilizatorului vor fi cele pentru "Utilizator". Acest lucru ar putea limita funcțiile pe care le puteți utiliza.
- În cazul în care funcția Conectare unică este utilizată fără a vă conecta la echipament, numele de utilizator din jurnalul de lucrări va fi numele setat de driverul imprimantei. Dacă numele de utilizator nu este setat de driverul de imprimantă, numele de utilizator din jurnalul de lucrări va fi numele de conectare la computer.



FAX

ÎNAINTE DE A UTILIZA ECHIPAMENTUL CA FAX

| | |
|---|-------------|
| ÎNAINTE DE A UTILIZA ECHIPAMENTUL CA FAX | 5-3 |
| MOD FAX | 5-6 |
| MODUL SIMPLU | 5-6 |
| MODUL NORMAL | 5-8 |
| SECVENȚĂ DE TRANSMITERE FAX | 5-10 |

INTRODUCEREA DESTINAȚIILOR

| | |
|---|-------------|
| INTRODUCEREA DESTINAȚIILOR | 5-13 |
| INTRODUCEREA UNUI NUMĂR DE DESTINAȚIE CU AJUTORUL TASTELOR NUMERICE | 5-13 |
| PRELUAREA UNEI DESTINAȚII DINTR-O AGENDĂ | 5-14 |
| DESTINAȚIILE SELECTATE | 5-16 |
| UTILIZAREA UNUI NUMĂR DE CĂUTARE PENTRU PRELUAREA UNEI DESTINAȚII | 5-18 |
| PRELUAREA UNEI DESTINAȚII DINTR-O AGENDĂ GLOBALĂ | 5-19 |
| PRELUAREA UNEI DESTINAȚII DINTR-O AGENDĂ DE TELEFON MOBIL | 5-21 |
| UTILIZAREA UNUI REZUMAT DE TRANSMITERE PENTRU RETRANSMITERE | 5-23 |
| TRANSMITEREA PRIN APELARE ÎN LANȚ | 5-25 |

METODE DE TRANSMITERE DE BAZĂ

| | |
|--|-------------|
| METODE DE TRANSMITERE DE BAZĂ | 5-26 |
| METODE DE TRANSMITERE FAX | 5-26 |
| ORIENTAREA ORIGINALULUI | 5-28 |
| REDUCEREA AUTOMATĂ A IMAGINII TRANSMISE | 5-29 |
| FORMATE ORIGINALE TRANSMISIBILE | 5-29 |
| DIMENSIUNEA ORIGINALULUI INTRODUS | 5-29 |
| CÂND LINIA ESTE OCUPATĂ | 5-30 |
| CÂND SURVINE O EROARE DE COMUNICARE | 5-30 |
| MOD CONFIRMARE DEST. FAX | 5-31 |
| VERIFICAREA IMAGINII DE TRANSMIS | 5-33 |
| METODE DE TRANSMITERE FAX | 5-34 |
| UTILIZAREA ALIMENTATORULUI AUTOMAT DE DOCUMENTE PENTRU TRANSMITERE | 5-34 |
| UTILIZAREA ALIMENTATORULUI AUTOMAT DE DOCUMENTE PENTRU TRIMITEREA UNUI FAX ÎN MODUL TRANS. DIRECTĂ | 5-36 |
| UTILIZAREA GEAMULUI PENTRU DOCUMENTE PENTRU TRANSMITERE | 5-38 |
| UTILIZAREA GEAMULUI PENTRU DOCUMENTE PENTRU A TRIMITE UN FAX ÎN MODUL TRANS. DIRECTĂ | 5-40 |
| TRANSMITEREA CU AJUTORUL DIFUZORULUI | 5-42 |
| TRANSMITEREA UNUI FAX CĂTRE MAI MULTE DESTINAȚII (TRANSMITERE ÎN MASĂ) | 5-44 |

| | |
|---|-------------|
| RETRANSMITERE CĂTRE DESTINAȚII DE TRANSMITERE ÎN MASĂ EȘUATE | 5-47 |
| TRIMITEREA UNUI FAX DIRECT DE LA UN CALCULATOR (PC-Fax) | 5-49 |
| ȘTERGEREA UNUI JURNAL DE TRANSMISIE | 5-49 |
| SETAREA SCANĂRII ORIGINALELOR | 5-50 |
| SCANAREA AUTOMATĂ A AMBELOR FEȚE ALE UNUI ORIGINAL (Original 2-Fete) | 5-50 |
| DETECTARE AUTOMATĂ | 5-51 |
| SPECIFICAREA DIMENSIUNII DE SCANARE A ORIGINALULUI ÎN DIMENSIUNILE HÂRTIEI | 5-52 |
| SPECIFICAREA DIMENSIUNII DE SCANARE A ORIGINALULUI CU AJUTORUL VALORILOR NUMERICE | 5-54 |
| STOCAREA DIMENSIUNILOR UTILIZATE FRECVENT ALE ORIGINALULUI | 5-57 |
| SPECIFICAREA DIMENSIUNII DE TRANSMITERE A IMAGINII | 5-61 |
| MODIFICAREA EXPUNERII | 5-63 |
| MODIFICAREA REZOLUȚIEI | 5-64 |

RECEPȚIONAREA FAXURILOR

| | |
|--|-------------|
| RECEPȚIA UNUI FAX | 5-65 |
| RECEPȚIONAREA AUTOMATĂ A UNUI FAX | 5-65 |
| RECEPȚIONAREA MANUALĂ A UNUI FAX | 5-67 |
| IMPRIMAREA DATELOR RECEPȚIONATE | 5-68 |
| TIPĂRIREA UNUI FAX PROTEJAT PRIN COD PIN (Setare de suspendare a imprimării datelor primite) | 5-68 |
| TIPĂRIREA DATELOR RECEPȚIONATE LA O ORĂ SPECIFICATĂ | 5-70 |
| VERIFICAREA IMAGINII ÎNAINTE DE IMPRIMARE | 5-71 |
| REDIRECȚIONAREA DATELOR RECEPȚIONATE | 5-73 |
| REDIRECȚIONAREA FAXURILOR PRIMITE (REDIRECȚIONARE DATE RECEPȚIONATE PRIN FAX) | 5-73 |
| REDIRECȚIONAREA DATELOR PRIMITE CĂTRE DESTINAȚII PRESTABILITE (SETĂRI RUTARE INTRARE) | 5-75 |
| SALVAREA FAXURILOR PRIMITE PE UNITATEA DE STOCARE A ECHIPAMENTULUI (DIRECȚIONARE INTRARE) | 5-80 |
| REDIRECȚIONAREA MANUALĂ A DATELOR RECEPȚIONATE | 5-81 |
| SALVAREA DATELOR RECEPȚIONATE | 5-83 |

ALTE FUNCȚII

| | |
|--|-------------|
| MEMORAREA OPERAȚIILOR DE FAX (PROGRAM) | 5-85 |
| OPERAREA DE LA DISTANȚĂ A TRANSMITERII SAU RECEPȚIEI PRIN FAX | 5-88 |
| APELAREA UNUI ECHIPAMENT DE FAX ȘI INIȚIEREA RECEPȚIEI (APEL SELECTIV) | 5-88 |





| | |
|---|-------------|
| INIȚIEREA MANUALĂ A RECEPȚIEI CU APEL SELECTIV | 5-90 |
| FUNCȚII AFERENTE EXPEDITORULUI | 5-91 |
| ADĂUGAREA LA FAXURI A INFORMAȚIILOR PRIVIND EXPEDITORUL (TRANSMITEREA NUMĂRULUI PROPRIU DE FAX) | 5-91 |
| MODIFICAREA TEMPORARĂ A INFORMAȚIILOR DEPSRE EXPEDITOR (SELECTARE NUME PROPRIU) | 5-93 |
| ATRIBUIREA UNEI UTILIZĂRI SPECIFICE | 5-95 |
| MODIFICAREA SETĂRILOR DE TIPĂRIRE A RAPORTULUI DE TRANZACȚIE (RAPORT DE TRANZACȚIE) | 5-95 |
| FUNCȚII MEMORIE APEL SELECTIV | 5-97 |
| TRIMITEREA UNUI FAX ATUNCI CÂND UN ALT ECHIPAMENT VĂ APELEAZĂ SELECTIV ECHIPAMENTUL (MEMORIE APEL SELECTIV) | 5-97 |
| RESTRIȚIONAREA ACCESULUI CU APEL SELECTIV (SETĂRI DE SECURITATE APEL SELECTIV) | 5-97 |
| SCANAREA UNUI DOCUMENT ÎN MEMORIA CU APEL SELECTIV | 5-99 |
| VERIFICAREA DOCUMENTULUI ÎN CĂSUȚA PUBLICĂ | 5-100 |
| ȘTERGEREA UNUI DOCUMENT DIN CĂSUȚA PUBLICĂ | 5-101 |

EFECTUAREA COMUNICĂRII ÎN COD F

| | |
|--|--------------|
| COMUNICARE COD F | 5-102 |
| COMUNICARE COD F | 5-102 |
| CREAREA DE LOCAȚII DE MEMORIE PE ECHIPAMENT PENTRU COMUNICAREA ÎN COD F | 5-103 |
| APEL CU COD F | 5-104 |
| TRANSMISIE CONFIDENȚIALĂ CU COD F | 5-104 |
| TRANSMISIE CONFIDENȚIALĂ CU AJUTORUL CODURILOR F | 5-105 |
| VERIFICAREA FAXURILOR PRIMITE PRIN RECEPȚIE CONFIDENȚIALĂ CU COD F | 5-107 |
| RECEPȚIE CU APEL SELECTIV CU CODURI F | 5-109 |
| SCANAREA UNUI DOCUMENT ÎNTR-O LOCAȚIE DE MEMORIE PENTRU TRANSMITEREA CU APEL SELECTIV ÎN COD F | 5-111 |
| VERIFICAREA DOCUMENTULUI ÎN LOCAȚIA DE APEL SELECTIV DE MEMORIE CU COD F | 5-114 |
| ȘTERGEREA UNUI DOCUMENT MEMORAT PENTRU TRANSMITEREA CU APEL SELECTIV ÎN COD F 5-115 | 5-115 |
| TRANSMISIE CU SOLICITARE CU RELEU CU AJUTORUL CODURILOR F | 5-116 |
| TRANSMISIE MULTIPLĂ CU RELEU CU AJUTORUL CODURILOR F | 5-119 |

UTILIZAREA UNUI TELEFON EXTERN

| | |
|---|--------------|
| CONECTAREA UNUI TELEFON EXTERN | 5-120 |
| CONECTAREA UNUI TELEFON EXTERN | 5-120 |
| PRIMIREA UNUI FAX DUPĂ RĂSPUNDEREA LA UN APEL PE TELEFONUL EXTERN (PRIMIRE LA DISTANȚĂ) | 5-121 |
| EFECTUAREA ȘI PRIMIREA APELURILOR TELEFONICE | 5-122 |

VERIFICAREA STĂRII DE COMUNICARE

| | |
|--|--------------|
| ACTIVITĂȚI FAX | 5-123 |
| ACTIVITĂȚI DE TRANSMITERE/RECEPȚIE FAX FINALIZATE | 5-124 |
| VERIFICAREA ACTIVITĂȚILOR DE TRANSMITERE A IMAGINILOR | 5-125 |
| TIPĂRIREA RAPOARTELOR DE ACTIVITATE A TRANSMITERILOR DE IMAGINI | 5-125 |
| INFORMAȚIILE CARE APAR ÎN COLOANA DE REZULTATE | 5-125 |



ÎNAINTE DE A UTILIZA ECHIPAMENTUL CA FAX

ÎNAINTE DE A UTILIZA ECHIPAMENTUL CA FAX

Pentru a utiliza echipamentul ca fax, conectați linia telefonică și setați tipul liniei telefonice.



Setul de extensie pentru fax este necesar pentru a utiliza funcționalitatea fax.

1

Conectarea la linia telefonică.

Introduceți mufa de la un capăt al liniei telefonice în priză pentru linie telefonică (LINE) de pe echipament conform indicațiilor până când auziți un clic și introduceți cealaltă mufă într-o priză telefonică de perete până la auzirea unui clic.

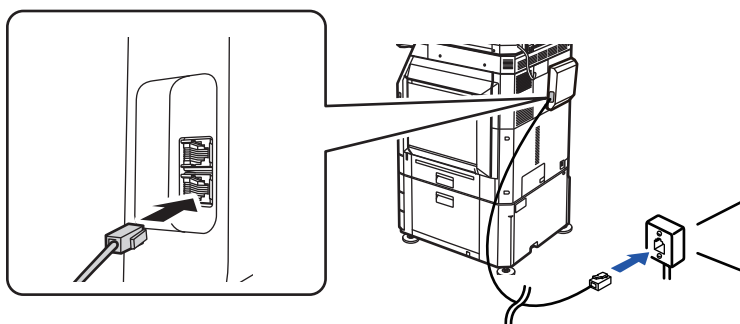

În unele țări, este necesar un adaptor pentru a conecta cablul de telefonie la priză telefonică de perete, conform ilustrației.

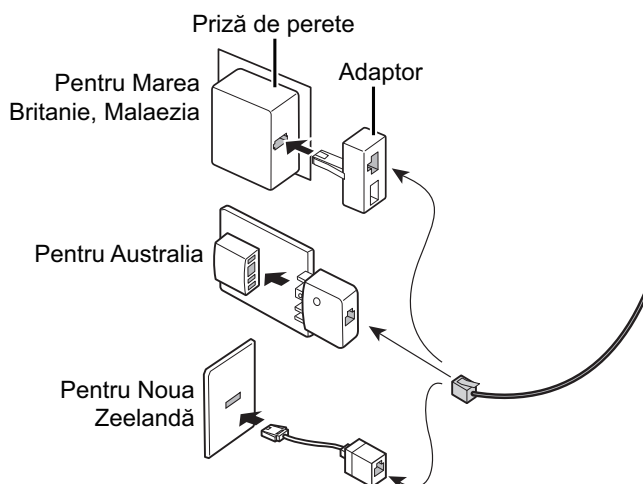

Dacă nu este conectat corect cablul de legătură, va apărea mesajul "Transmiterea a esuat. Vă rugăm să verificați conexiunea la rețea." atunci când încercați să trimiteți un fax. Conectați corect cablul de legătură.



2

Asigurați-vă că întrerupătorul principal este în poziția " I ".

Când indicatorul de alimentare este iluminat, întrerupătorul principal este în poziția " I ". Dacă indicatorul de alimentare nu este iluminat, mutați întrerupătorul principal în poziția " I " și apăsați pe butonul [ALIMENTARE] de pe panoul de operare.

[PORNIREA ECHIPAMENTULUI \(pagina 1-11\)](#)



Când „Setări (administrator)” → [Setări de sistem] → [Setări transmitere imagine] → [Setari Fax] → [Setări de stare] → [Autoactivare imprimare] este activat, chiar dacă alimentarea echipamentului este oprită (întrerupătorul principal de alimentare este pornit), când se primește un fax, echipamentul va porni automat și va tipări datele primite. Când [Autoactivare imprimare] este dezactivat și butonul [Alimentare] este stins, datele primite sunt stocate în memorie în aparat și nu vor fi tipărite până când alimentarea este pornită.



Dacă se va folosi funcția de fax și în special dacă recepția sau transmiterea temporizată se desfășoară noaptea, nu opriți alimentarea la rețea.

3

Setarea tipului de linie telefonică.

Modul de apelare al echipamentului trebuie să fie configurat astfel încât să corespundă tipului de linie telefonică pe care îl folosiți.

* Dacă setarea este incorectă, se pot produce erori de apelare sau se pot face apeluri către destinația incorectă.

**• Dacă doriți să setați automat tipul liniei telefonice**

În "Setări (administrator)", selectați [Setări de sistem] → [Setări transmitere imagine] → [Setari Fax] → [Setări implicite] → [Setare mod apel] și apăsați scurt tasta [Autoselecție].

• Dacă este necesar, puteți seta manual tipul liniei telefonice.

• Setarea se poate activa doar în Canada.

• Când vă conectați la o linie digitală Atunci când este activată rețeaua de linie digitală, nivelul de transmitere va fi de 15 dB sau mai puțin atunci când vă conectați la o linie digitală. În "Setări (administrator)", selectați [Setări de sistem] → [Setări transmitere imagine] → [Setari Fax] → [Setări implicite] → [Rețea Linie Digitală].

4

Verificarea datei și a orei.

Verificați dacă ora și data sunt setate corect pe echipament.

**Pentru a seta data și ora pe echipament:**

În "Setări", selectați [Setări de sistem] → [Setări generale] → [Control echipament] → [Ajustare ceas].



5

Memorarea numărului de fax al expeditorului.

Memorați un nume de expeditor în [Nume expeditor] și un număr de fax în [Nr. fax]. Asigurați-vă că veți configura aceste informații, întrucât sunt necesare pentru comunicare.



Pentru a memora numele și adresa expeditorului:

În "Setări (administrator)", selectați [Setări de sistem] → [Setări transmitere imagine] → [Setări generale] → [Own Number and Name Set] → [Inregistrare expeditor date].

Memorarea în agendă a adreselor de destinație pentru fiecare mod de scanare.

La utilizarea faxului, se recomandă memorarea prealabilă a adreselor în agendă.

Pentru modalitatea de utilizare a agendei și de memorare a adreselor, consultați următorul element.

[AGENDĂ \(pagina 6-14\)](#)

[STOCAREA ADRESELOR PRIN INTRODUCERE DIRECTĂ \(pagina 6-19\)](#)

[STOCAREA ADRESELOR PRIN CĂUTAREA ÎN AGENDA GLOBALĂ \(pagina 6-21\)](#)

[STOCAREA ADRESELOR DIN JURNALELE DE FAXURI SAU IMAGINI TRANSMISE \(pagina 6-23\)](#)

[STOCAREA GRUPURILOR \(pagina 6-25\)](#)



MOD FAX

Modul fax are două moduri: modul ușor și modul normal.

Modul ușor este limitat la funcții utilizate frecvent, care vă permit să efectuați fără dificultăți majoritatea operațiunilor de fax.

Dacă trebuie să selectați setări detaliate sau funcții speciale, utilizați modul normal. Toate funcțiile pot fi utilizate în modul normal.

MODUL SIMPLU

Modul simplu facilitează selectarea setărilor de bază pentru fax.

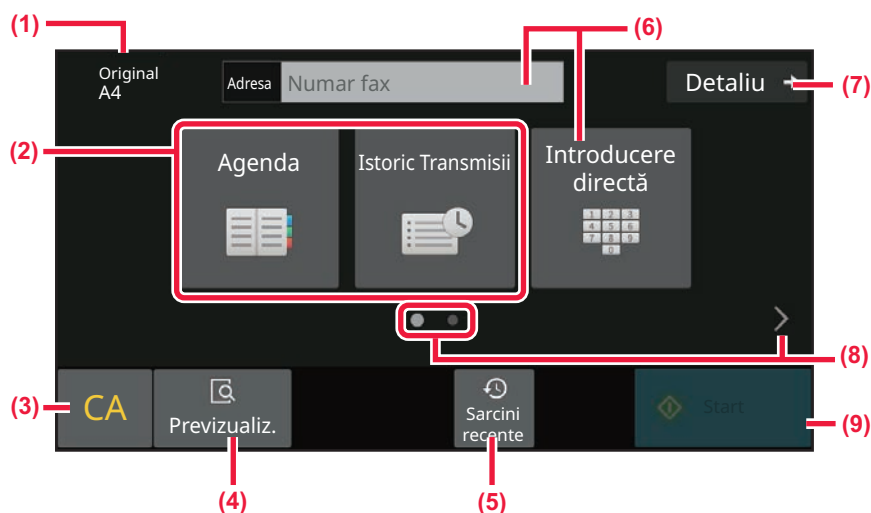

- (1) Afișează dimensiunea originalului plasat.
- (2) Selectați o adresă.
 - ▶ [SPECIFICAREA DIMENSIUNII DE SCANARE A ORIGINALULUI ÎN DIMENSIUNILE HÂRTIEI \(pagina 5-52\)](#)
 - ▶ [SPECIFICAREA DIMENSIUNII DE SCANARE A ORIGINALULUI CU AJUTORUL VALORILOR NUMERICE \(pagina 5-54\)](#)
- (3) Resetați adresa și setările.
- (4) Scanează originalul pentru previzualizare.
 - ▶ [ECRANUL DE EXAMINARE \(pagina 2-12\)](#)
- (5) Setarea activității utilizată recent poate fi încărcată.
 - ▶ [PANOUL DE OPERARE \(pagina 1-8\)](#)
- (6) Atingeți această tastă pentru a afișa tastele numerice.
- (7) Treceți în modul normal.
 - ▶ [MODUL NORMAL \(pagina 5-8\)](#)
- (8) Modificați ecranul funcțional.
- (9) Începe imediat trimiterea unui fax.

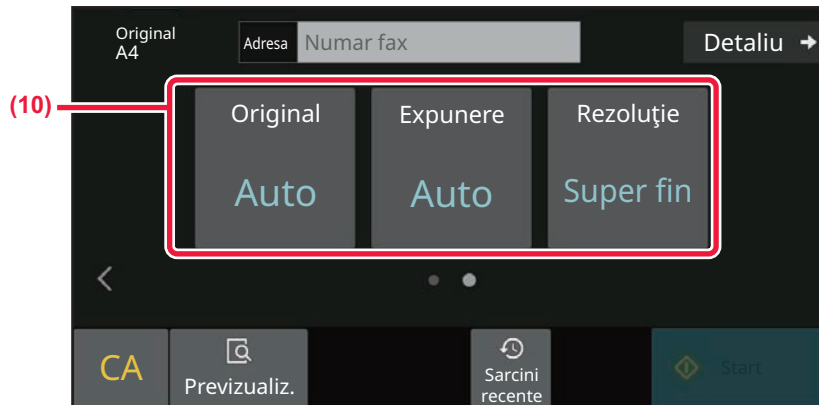

(10) Selectați funcția care trebuie configurată.

Puteți selecta aceste funcții în modul simplu.

- [SETAREA SCANĂRII ORIGINALELOR \(pagina 5-50\)](#)
- [MODIFICAREA EXPUNERII \(pagina 5-63\)](#)
- [MODIFICAREA REZOLUȚIEI \(pagina 5-64\)](#)



• **Pentru a selecta o funcție în modul simplu**

În "Setări", selectați [Setări de sistem] → [Setări generale] → [Setări mod de operare] → [Setari Mod Simplu] → [Fax usor].

• **Pentru a anula mesajul de avertizare afișat la trecerea de la modul ușor la modul normal**

În "Setări (administrator)", selectați [Setări de sistem] → [Setări generale] → [Setări mod de operare] → [Setari Mod Simplu] → [Afiseaza mesaj de confirmare in Mod usor cand selectezi "Detalii"] pentru a dezactiva această setare.



MODUL NORMAL

Modul normal vă permite să selectați orice setare de funcție care poate fi folosită pentru fax.

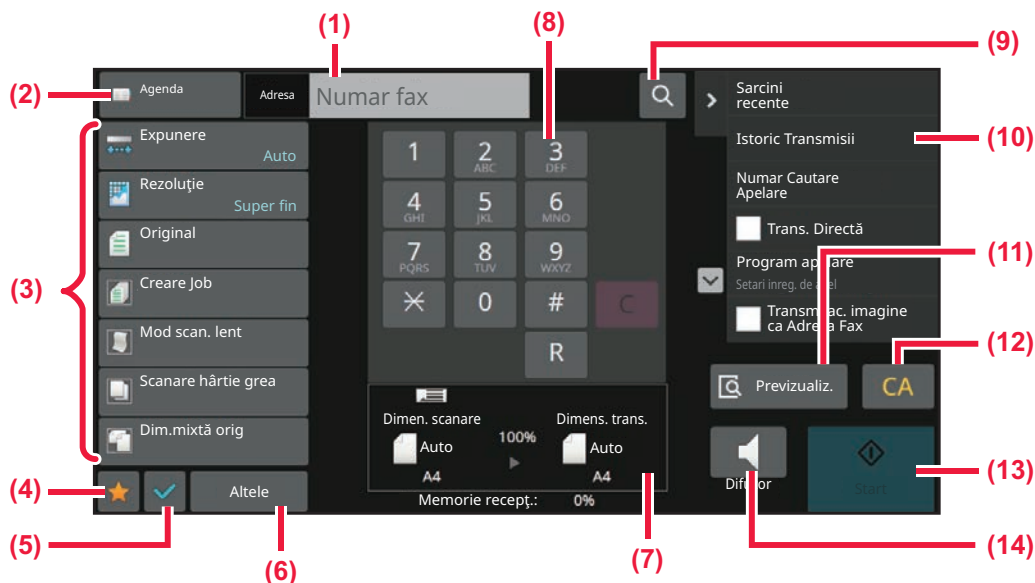

- (1) Atingeți pentru a afișa tastele numerice.
- (2) Se folosește pentru afișarea agendei și pentru introducerea unei destinații.
- (3) Se folosește pentru modificarea setărilor de fax.
- (4) Afișează lista tastelor de setare. Se pot înregistra programele utilizate frecvent, [Altele] și alte setări.
- (5) Verificați setările curente.
- (6) Afișează lista cu alte taste în afară de tastele funcționale indicate mai sus.
- (7) Afișează dimensiunile originalului și datele care trebuie transmise.
- (8) Introduceți nr. fax
- (9) Găsește o adresă.
- (10) Afișează funcțiile disponibile în modul de fax.
- (11) Scanează originalul pentru previzualizare.
▶ [ECRANUL DE EXAMINARE \(pagina 2-12\)](#)
- (12) Resetați adresa și setările.
- (13) Începe imediat trimiterea unui fax.
- (14) Conectează o linie înainte de a începe trimiterea unui fax.

SELECTAREA MODULUI FAX

Comutați modul de fax la un alt mod, conform explicațiilor din [MODIFICAREA MODURILOR \(pagina 2-11\)](#).



TASTĂ [R]

Când echipamentul este conectat la un PBX, "Setare PBX" poate fi activat să se conecteze automat la linia interioară de fiecare dată când apeleți normal. Când este activată setarea PBX, tasta [R] apare în ecranul de bază. Pentru a apela un număr în interiorul PBX, atingeți tasta [R] înainte de apelare pentru a anula temporar "Setare PBX".

În Modul simplu

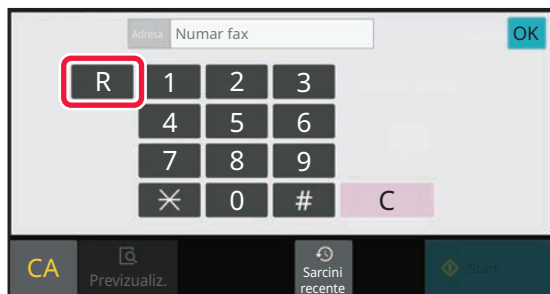

În Modul normal

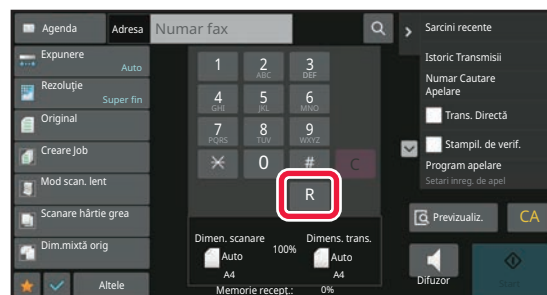

- Această setare se poate activa doar în Germania.
- Tasta [R] poate fi inclusă într-un număr de fax memorat pe o tastă rapidă.
- Când se atinge tasta [Microfon], "Setare PBX" se anulează temporar și nu apare tasta [R].
- Când se atinge tasta [R] înainte de apelare, nu se poate folosi un cod F (sub-adresă și parolă). De asemenea, nu se poate folosi o tastă rapidă în care este memorat un cod F (sub-adresă și parolă).



Setări sistem (Administrator): Setare PBX

Această opțiune se folosește pentru a activa Setare PBX.



SECVENȚĂ DE TRANSMITERE FAX

Această secțiune explică pașii de bază pentru transmiterea unui fax.

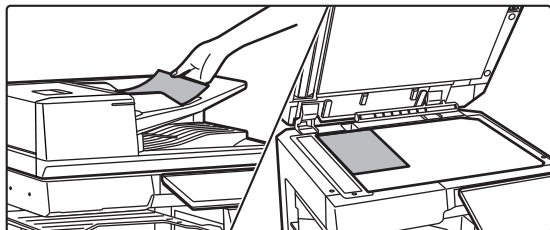
1

Așezați originalul.

Puneți originalul în tava de alimentare cu documente a alimentatorului automat de documente sau pe geamul pentru documente.

[ALIMENTATORUL AUTOMAT DE DOCUMENTE \(pagina 1-36\)](#)

[GEAMUL PENTRU DOCUMENTE \(pagina 1-42\)](#)

2

Introduceți numărul de fax de destinație.

Atingeți scurt tastele numerice pentru a introduce direct numărul de destinație sau căutați și recuperați agenda sau numărul.

În Modul simplu



- [INTRODUCEREA UNUI NUMĂR DE DESTINAȚIE CU AJUTORUL TASTELOR NUMERICE \(pagina 5-13\)](#)
- [PRELUAREA UNEI DESTINAȚII DINTR-O AGENDĂ \(pagina 5-14\)](#)
- [UTILIZAREA UNUI REZUMAT DE TRANSMITERE PENTRU RETRANSMITERE \(pagina 5-23\)](#)
- [PRELUAREA UNEI DESTINAȚII DINTR-O AGENDĂ DE TELEFON MOBIL \(pagina 5-21\)](#)

În Modul normal

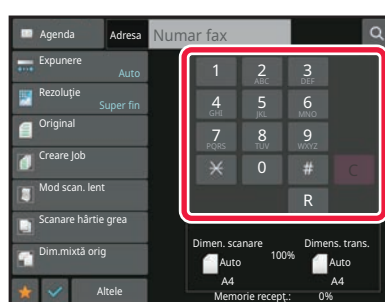

- [INTRODUCEREA UNUI NUMĂR DE DESTINAȚIE CU AJUTORUL TASTELOR NUMERICE \(pagina 5-13\)](#)
- [PRELUAREA UNEI DESTINAȚII DINTR-O AGENDĂ \(pagina 5-14\)](#)
- [UTILIZAREA UNUI NUMĂR DE CĂUTARE PENTRU PRELUAREA UNEI DESTINAȚII \(pagina 5-18\)](#)
- [PRELUAREA UNEI DESTINAȚII DINTR-O AGENDĂ GLOBALĂ \(pagina 5-19\)](#)
- [PRELUAREA UNEI DESTINAȚII DINTR-O AGENDĂ DE TELEFON MOBIL \(pagina 5-21\)](#)
- [UTILIZAREA UNUI REZUMAT DE TRANSMITERE PENTRU RETRANSMITERE \(pagina 5-23\)](#)



3

Configurați setările.

Specificați formatul de scanare a originalului, expunerea, rezoluția etc.
Dacă este necesar, puteți consulta următoarele funcții pentru setare.

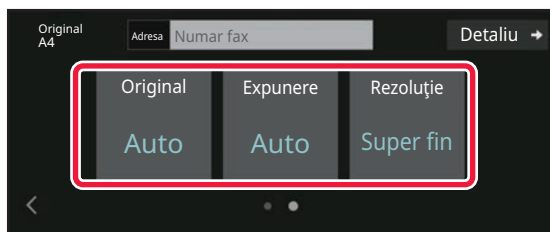
În Modul simplu

- [SCANAREA ORIGINELELOR \(pagina 6-145\)](#)
- [MODIFICAREA EXPUNERII \(pagina 5-63\)](#)
- [MODIFICAREA REZOLUȚIEI \(pagina 5-64\)](#)

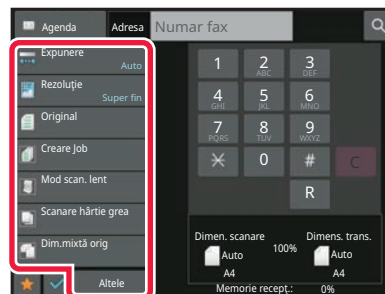
În Modul normal

- [SCANAREA ȘI TRANSMITEREA COLECTIVĂ A ORIGINELELOR \(pagina 6-107\)](#)
- [SCANAREA ORIGINELELOR \(pagina 6-145\)](#)
- [SCANAREA AUTOMATĂ A AMBELOR FEȚE ALE UNUI ORIGINAL \(Original 2-Fete\) \(pagina 5-50\)](#)
- [DETECTARE AUTOMATĂ \(pagina 5-51\)](#)
- [SPECIFICAREA DIMENSIUNII DE SCANARE A ORIGINALULUI CU AJUTORUL VALORILOR NUMERICE \(pagina 5-54\)](#)
- [SPECIFICAREA DIMENSIUNII DE TRANSMITERE A IMAGINII \(pagina 5-61\)](#)
- [MODIFICAREA EXPUNERII \(pagina 5-63\)](#)
- [MODIFICAREA REZOLUȚIEI \(pagina 5-64\)](#)
- [SCANAREA MAI MULTOR ORIGINELE SIMULTAN \(CREARE ACTIVITATE\) \(pagina 6-127\)](#)
- [SCANAREA UNUI ORIGINAL SUBȚIRE \(MOD SCANARE LENTĂ\) \(pagina 6-149\)](#)
- [SCANAREA ORIGINELELOR CU FORMATE DIFERITE \(ORIGINAL ÎN FORMAT MIXT\) \(pagina 6-110\)](#)
- [VERIFICAREA NUMĂRULUI DE COLI SCANATE ALE ORIGINALULUI ÎNAINTE DE TRANSMITERE \(NUMĂRARE ORIGINAL\) \(pagina 6-156\)](#)
- [ALTE FUNCȚII \(pagina 5-84\)](#)



4

Trimiteți originalul.

Atingeți tasta [Start].



- Pentru a verifica o imagine scanată în previzualizare, atingeți tasta [Previzualiz.] înainte de a apăsa pe tasta [Start].
- **Când originalul este așezat pe geamul pentru documente:**
 - Când trimiteți un fax în mod normal (transmitere din memorie)
Repetăți pașii pentru plasarea și scanarea originalelor de același număr de ori ca originalele. După scanarea tuturor originalelor, atingeți scurt tasta [Termin. Scan.].
 - Când trimiteți faxul în modul de transmisie directă
Originalele cu mai multe pagini nu pot fi scanate în modul de transmisie directă. Atingeți scurt tasta [Start] pentru a începe transmiterea.
- În modul normal, dacă atingeți scurt [Fișier] sau [Quick File] de pe panoul de acțiuni înainte de a începe transmiterea prin fax, puteți salva originalul scanat ca date.

[FIȘIER RAPID \(pagina 7-11\)](#)

[FILE \(pagina 7-13\)](#)



INTRODUCEREA DESTINAȚIILOR

INTRODUCEREA DESTINAȚIILOR

Această secțiune explică introducerea unei destinații din ecranul inițial al modului simplu.

[MODUL SIMPLU \(pagina 5-6\)](#)

INTRODUCEREA UNUI NUMĂR DE DESTINAȚIE CU AJUTORUL TASTELOR NUMERICE

1

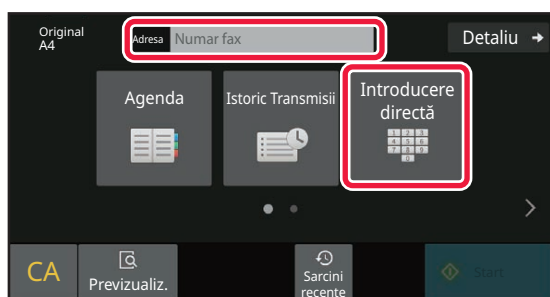

Atingeți scurt tasta [Introducere directă] sau [Numar fax] pentru a introduce numărul de fax de destinație.

Dacă doriți să specificați mai multe destinații, apăsați scurt **[+]** și introduceți următorul număr de fax.

Dacă introduceți un număr incorrect, atingeți scurt tasta **[C]** pentru a șterge numărul și introduceți din nou.

Introducerea unei pauze între cifrele numărului

Introduceți o pauză după numărul folosit pentru a apela de pe un PBX (de exemplu după "0") sau după codul de țară atunci când apeleți un număr internațional.

1

Atingeți tasta [Pauză].

Se introduce o liniuță "-" atunci când se apasă o dată tasta [Pauză].



Dacă doriți să introduceți o pauză între cifrele numărului:

Introduceți o pauză după numărul folosit pentru a apela de pe un PBX (de exemplu după "0") sau după codul de țară atunci când apeleți un număr internațional.

Tasta [Pauză] apare pe tastele numerice la introducerea numărului de fax de destinație.

Se introduce o liniuță "-" atunci când se apasă o dată tasta [Pauză].



Pentru a seta durata pauzei:

În "Setări", selectați [Setări de sistem] → [Setări transmitere imagine] → [Setari Fax] → [Setări implicite] → [Setarea duratei de pauză].



PRELUAREA UNEI DESTINAȚII DINTR-O AGENDĂ

Numărul de fax de destinație se recuperează prin simpla apăsare a tastei rapide pentru destinația respectivă de pe ecranul cu agendă. (Apel rapid)

De asemenea, puteți memora mai multe numere de fax pe o tastă rapidă, ceea ce vă permite să recuperați toate numerele prin simpla apăsare a tastei. Această metodă de apelare este utilă atunci când vreți să trimiteți un fax (sau să apelați) către mai multe destinații.

Când destinațiile altor moduri de scanare sunt memorate suplimentar față de destinațiile de fax, împreună cu numele destinației, în fiecare tastă rapidă apare o pictogramă care indică modul.

| | |
|--|--------------------------------------|
| | Fax |
| | Scanare la E-mail |
| | Fax prin Internet (SMTP Direct) |
| | Scanare către FTP |
| | Scanare către Director de rețea |
| | Scanare către desktop |
| | Tastă de grup cu destinații multiple |

- Pentru informații despre agendă, consultați "[AGENDĂ \(pagina 6-14\)](#)".
- Pentru procedura de memorare a unei adrese în agendă, consultați "[STOCAREA ADRESELOR PRIN INTRODUCERE DIRECTĂ \(pagina 6-19\)](#)", "[STOCAREA ADRESELOR PRIN CĂUTAREA ÎN AGENDA GLOBALĂ \(pagina 6-21\)](#)", "[STOCAREA ADRESELOR DIN JURNALELE DE FAXURI SAU IMAGINI TRANSMISE \(pagina 6-23\)](#)", "[STOCAREA GRUPURILOR \(pagina 6-25\)](#)".

1



Atingeți tasta [Agendă].



2

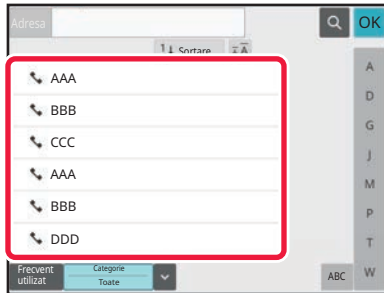

Atingeți scurt tasta rapidă a unui contact sau a unui grup care include destinația de fax.

- Destinațiile afișate în listă pot fi restrânse cu ajutorul utilizării frecvențe, al categoriilor, al indexurilor și al cuvintelor-cheie. (În modul normal puteți restrânge destinațiile după tipul activității.)
- Atingerea scurtă a tastei [Sortare] vă permite să modificați ordinea destinațiilor afișate în listă.
- La adăugarea unei destinații, atingeți o altă tastă rapidă.
- Dacă sunt selectate sau specificate două sau mai multe destinații, numărul total de adrese apare alături de adresă.
- Chiar dacă este selectată o singură destinație, numărul adreselor este afișat când destinația este un contact sau un grup în care sunt memorate adrese multiple. Pentru informații suplimentare, consultați "[AGENDĂ \(pagina 6-14\)](#)".



• Dacă selectați o destinație incorectă:

Atingeți tasta din nou pentru a revoca selecția.

• Pentru a revoca o destinație selectată

Selectați destinația pe care doriți să o revocați în ecranul cu lista de destinații și atingeți scurt tasta [Șterge].



• Pentru a selecta o destinație din istoricul transmișorilor, atingeți scurt tasta [Istoric Transmisii].

[UTILIZAREA UNUI REZUMAT DE TRANSMITERE PENTRU RETRANSMITERE \(pagina 5-23\)](#)

• Pentru a verifica destinațiile introduse, atingeți scurt tasta [Revedere adr.].

[DESTINAȚIILE SELECTATE \(pagina 5-16\)](#)

• Destinația pentru transmitere poate fi selectată atingând scurt o destinație memorată.

• Dacă în adrese este inclusă o adresă pentru care nu aveți permisiune de utilizare, un mesaj va apărea când apăsați pe tasta [Start]. Pentru a transmite numai adresele pentru care aveți permisiune, apăsați pe tasta [OK] și apoi pe tasta [Enter transm.].

În Modul normal

• Atingeți tasta rapidă și apoi atingeți tasta [Afiseaza Informatia Memorata] de pe panoul de acțiuni pentru a afișa informațiile detaliate.

• Pentru a prelua o destinație cu ajutorul unui număr de căutare, atingeți scurt tasta [Numar Cautare Apelare] de pe panoul de acțiuni.

[UTILIZAREA UNUI REZUMAT DE TRANSMITERE PENTRU RETRANSMITERE \(pagina 5-23\)](#)

• Pentru a prelua o destinație dintr-o agendă globală, atingeți scurt tasta [Căutare adresă globală] de pe panoul de acțiuni.

[PRELUAREA UNEI DESTINAȚII DINTR-O AGENDĂ GLOBALĂ \(pagina 5-19\)](#)



Pentru a trimite la o adresă în alt mod decât modul curent

În "Setări (administrator)", eliminați bifa din [Setări de sistem] → [Setări transmitere imagine] → [Setări generale] → [Setări de stare] → [Selectare Carnet adrese implicit] → [Aplicați adresele doar pt.moduri Transmitere].



DESTINAȚIILE SELECTATE

Când sunt selectate mai multe destinații, acestea pot fi afișate și verificate. Puteți, de asemenea, să ștergeți o destinație din listă (să anulați selectarea destinației), dacă este necesar.

1

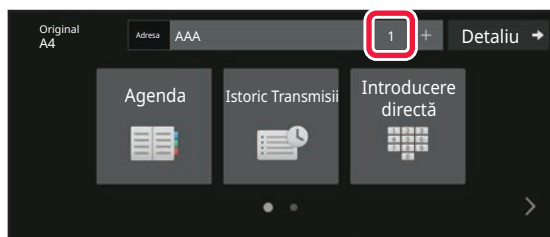

Atingeți tasta Destinațiile.

2

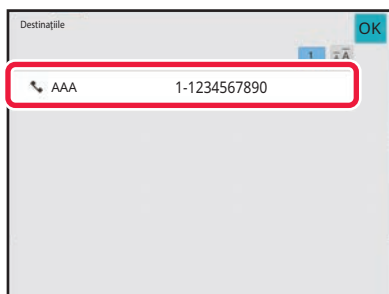

Confirmați destinația.

După ce confirmarea s-a terminat, atingeți scurt **OK**.



- Pentru a confirma informațiile detaliate precum tipul sau numele destinației specificate, atingeți tasta rapidă a destinației țintă și apoi atingeți tasta [Info].
- Dacă este inclusă o adresă pentru care nu aveți permisiune de utilizare, pe adresă va apărea un semn de restricționare.



ȘTERGEREA DESTINAȚIILOR SPECIFICATE

Selectați adresa și atingeți scurt tasta [Șterge].

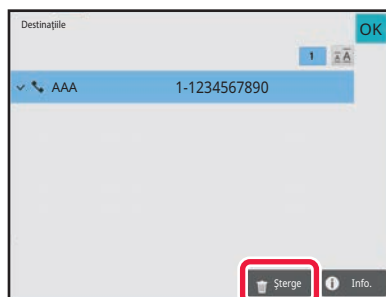

Dacă ați așezat originalul pe geamul pentru documente și ați atins scurt tasta [Start], nu puteți șterge o adresă atunci când schimbați setările.



UTILIZAREA UNUI NUMĂR DE CĂUTARE PENTRU PRELUAREA UNEI DESTINAȚII

Numărul de căutare poate fi folosit pentru a specifica o destinație memorată într-o agendă.

1

Atingeți tasta [Detaliu] pentru a trece în modul normal.

[MODUL SIMPLU \(pagina 5-6\)](#)

2

Atingeți [Numar Cautare Apelare] pe panoul de acțiuni.

3

Introduceți un număr de căutare (4 cifre) utilizând tastele numerice și atingeți **OK**.

Când este introdus numărul de căutare, adresa memorată este preluată și specificată ca destinație.



Dacă ați introdus un număr de căutare incorect:

Atingeți scurt tasta [C] pentru a șterge numărul și a introduce un număr corect.



- Numărul de căutare este programat când destinația este memorată în agendă.
- Dacă nu cunoașteți numărul de căutare, atingeți scurt [Tipareste Lista individuala] de pe panoul de acțiuni pentru a imprima și a verifica lista cu adrese.
- Când introduceți numere de căutare, de exemplu "0001" și "0011", cifra "0" poate fi omisă. De exemplu, pentru a introduce "0001", introduceți "1" și atingeți scurt tasta **OK**.



PRELUAREA UNEI DESTINAȚII DINTR-O AGENDĂ GLOBALĂ

Dacă este configurat un server LDAP în modul de setare (versiune web), puteți căuta destinația dorită în agenda globală și puteți obține numărul de fax la efectuarea unei transmiteri prin fax.

De asemenea, puteți adăuga în agendă o adresă recuperată. Totuși, adresele transmiterii FTP/Desktop nu pot fi memorate de la echipament.

1

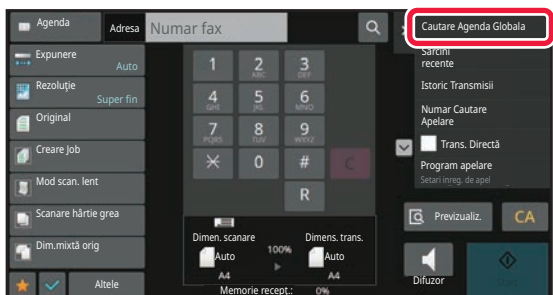

În ecranul de bază sau în ecranul de agendă, atingeți scurt [Cautare Agenda Globala] de pe panoul de acțiuni.

2

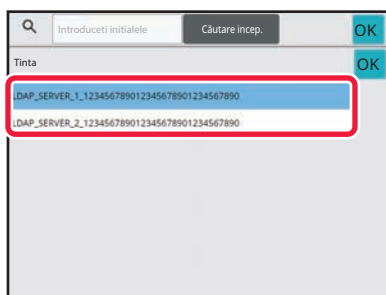

Atingeți scurt tasta [Tinta] și serverul LDAP pe care îl veți utiliza.

- Dacă apare ecranul de autentificare pentru serverul LDAP, introduceți numele de utilizator și parola.
- Dacă a fost memorat un singur server LDAP, nu este necesar să urmați pasul 2. În acest caz, începeți de la pasul 3. După ce setările sunt finalizate, atingeți scurt **OK**.



3



Atingeți scurt din [Item] și selectați un element care trebuie căutat din [Nume/Adresă].



Cum se efectuează o căutare

Introduceți caracterele de căutare (maximum 64 de caractere). Sistemul va căuta numele care încep cu literele introduse.

Se poate folosi un asterisc * după cum urmează:

- XXX* : Nume care încep cu "XXX"
- *XXX : Nume care se termină cu "XXX"
- *XXX* : Nume care conțin "XXX"
- AA*XX : Nume care încep cu "AA" și se termină cu "XX".

4

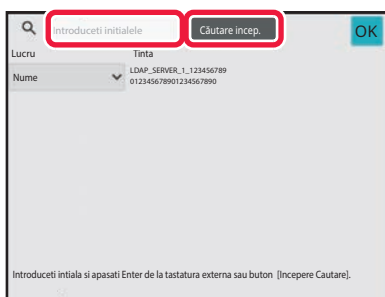

Introduceți un cuvânt-cheie și atingeți scurt tasta [Căutare încep.].

Când apăsați caseta de introducere a cuvintelor-cheie, apare tastatura virtuală.

După un scurt interval vor fi afișate rezultatele căutării.



• Nu s-a găsit nicio destinație:

Atingeți tasta [Căutare nouă].

• Pentru a adăuga continuu o altă destinație:

Atingeți destinația.



Pentru a verifica informațiile referitoare la destinație:

Atingeți tasta rapidă a destinației țintă și apoi atingeți tasta [Info.]. Atingeți scurt pentru a închide ecranul cu informații despre adresă.

Atunci când selectați destinația și atingeți scurt [Noua înregistrare în Agenda] din panoul de acțiuni, destinația poate fi stocată în agendă. Acest lucru este util dacă ați introdus o destinație direct.



PRELUAREA UNEI DESTINAȚII DINTR-O AGENDĂ DE TELEFON MOBIL

Dacă aparatul și dispozitivul mobil sunt conectate prin Bluetooth, puteți prelua o destinație din agenda telefonului mobil. Destinațiile pentru transmisia de fax și e-mail pot fi preluate.



- Agenda apelată nu este salvată în acest aparat.
- Numărul maxim de adrese care pot fi citite din agenda telefonului mobil este 2000.
- Pentru mai multe informații despre funcționarea dispozitivelor mobile, vă rugăm să consultați manualul de utilizare/ajutor al dispozitivului mobil.



Pentru a utiliza această funcție

Activați „Setări (administrator)” → [Setări de rețea] → [Setare Bluetooth] → [Bluetooth] pentru a pune în pereche echipamentul și dispozitivul mobil.

1

În Modul simplu

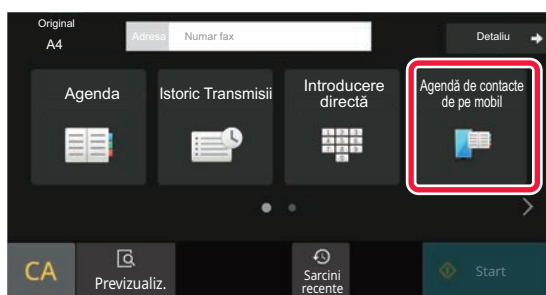

Atingeți tasta [Agendă de contacte de pe mobil].

În Modul normal



În ecranul de bază sau în ecranul de agendă, atingeți scurt [Consultați Agenda de contacte de pe mobil] de pe panoul de acțiuni.



2

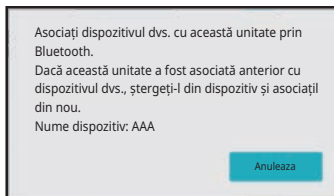

Operați dispozitivul mobil care urmează să fie conectat pentru a-l pune în pereche cu aparatul.

Numele de dispozitiv al aparatului este afișat pe ecran.



Când puneți în pereche cu un dispozitiv mobil care a fost asociat anterior cu această unitate, ștergeți informațiile despre această unitate stocate în dispozitivul mobil.



Pentru a seta un nume de dispozitiv pentru acest echipament

Configurați în „Setări (administrator)” → [Setări de sistem] → [Setări rețea] → [Setare nume rețea] → [Nume dispozitiv]. Numele dispozitivului trebuie să conțină 7 sau mai puține caractere pe dublu octet sau 15 sau mai puține caractere pe un singur octet.

3

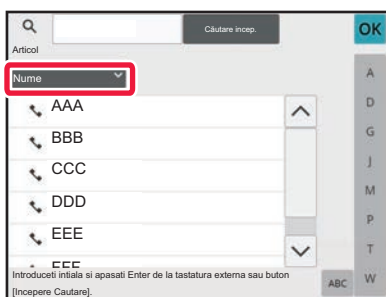

Atingeți (▼) din [Nume] și selectați un articol pentru a fi căutat din [Inițial], [Nume] sau [Adresă].

4

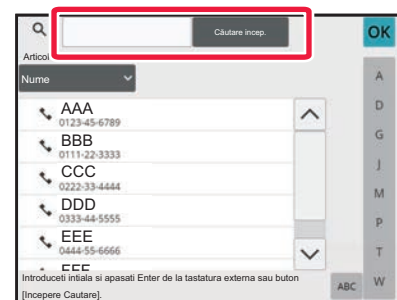

Introduceți un cuvânt cheie și atingeți tasta [Începere căutare].

Când apăsați caseta de introducere a cuvintelor-cheie, apare tastatura virtuală.

După un scurt interval vor fi afișate rezultatele căutării.



• **Nu s-a găsit nicio destinație:**

Atingeți scurt tasta [Căutare nouă] pentru a adăuga mai multe litere de căutare.

• **Pentru a adăuga în continuu o altă destinație.**

Atingeți destinația.



UTILIZAREA UNUI REZUMAT DE TRANSMITERE PENTRU RETRANSMITERE

Selectați o destinație dintr-un rezumat de transmitere și retrimiteți datele.

Sunt memorate destinațiile ultimelor 50 de transmiteri prin fax, Scanare către E-mail și/sau Internet Fax. Una dintre acestea poate fi selectată pentru a se retrimite la destinația respectivă. Destinațiile Transmitterii FTP/Desktop și Scanare către directorul rețea sunt de asemenea prezente în rezumatul de transmiteri de transmiteri.

În modul normal, puteți adăuga în agendă și o adresă dintr-un istoric de transmitere. Aceasta este o modalitate simplă de a memora numerele de fax și adresele unor destinații introduse manual. Totuși, adresele transmitterii Director rețea nu pot fi memorate de la echipament.



- Dacă, în timpul transmitterii anterioare, au fost apășate scurt tastele numerice, este posibil ca numărul să nu fie reapelat corect.
- Adresele de fax de mai jos nu sunt memorate ca adrese pentru care este posibilă retransmiterea.
 - O tastă rapidă pentru un contact în care sunt stocate mai multe destinații.
 - Grup de destinații
 - Destinațiile transmitterii în masă

1

În Modul simplu

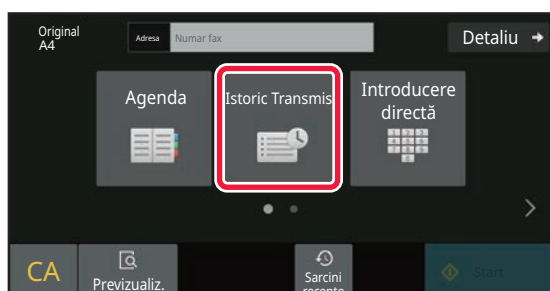

Atingeți tasta [Istoric Transmisii].

În Modul normal

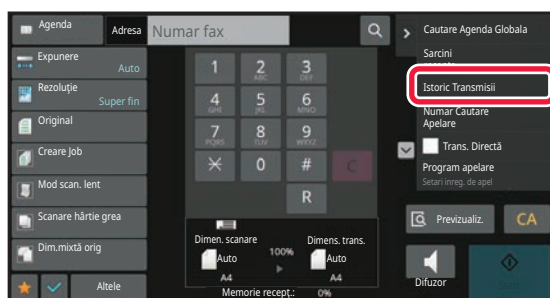

În ecranul de bază sau în ecranul de agendă, atingeți scurt [Istoric Transmisii] de pe panoul de acțiuni.



2

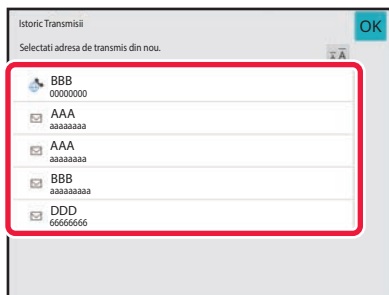

Apăsați tasta destinației de fax pe care doriți să o reapelați.

Sunt afișate ultimele 50 adrese utilizate pentru transmitere.



Pentru a revoca setarea de retransmitere:

Atingeți scurt tasta evidențiată.



În Modul normal

- Pentru a adăuga o adresă la agendă, selectați adresa și apăsați scurt [Noua inregistrare in Agenda] sau [Inregistrare Aditionala in Agenda] de pe panoul de acțiuni.
- Puteți selecta o adresă și puteți apăsa scurt [Sterge istoricul selectat] sau [Sterge tot istoricul] de pe panoul de acțiuni pentru a șterge un istoric sau toate istoricele.



TRANSMITEREA PRIN APELARE ÎN LANȚ

Secvențele de numere introduse cu ajutorul tastelor numerice și/sau al tastelor rapide pot fi cuplate cu pauze și apelate ca și cum ar fi un singur număr.

De exemplu, la apelarea unui număr internațional, apăsați scurt tasta [Pauză] între numărul de identificare al unei companii internaționale de servicii telefonice (de ex. "001") și codul de țară (de ex. "81" pentru Japonia), pentru a introduce o pauză pentru o conexiune mai rapidă la linie.

Timpul (în secunde) stabilit în "Settings" (Setări), selectați [Setări de sistem] → [Setări transmitere imagine] → [Setări fax] → [Setări implicite] → [Setarea duratei de pauză] definește durata pauzei. Setati o valoare de la 1 la 15 secunde în incrementuri de 1 secundă.

Pe ecran, liniuța "-" indică o pauză.

Dacă sunt setate două secunde în [Setarea duratei de pauză], atingerea scurtă a tastei [Pauză] de trei ori introduce pauze de 6 secunde.

Exemplu: Utilizarea apelării în lanț pentru apelarea unui număr internațional

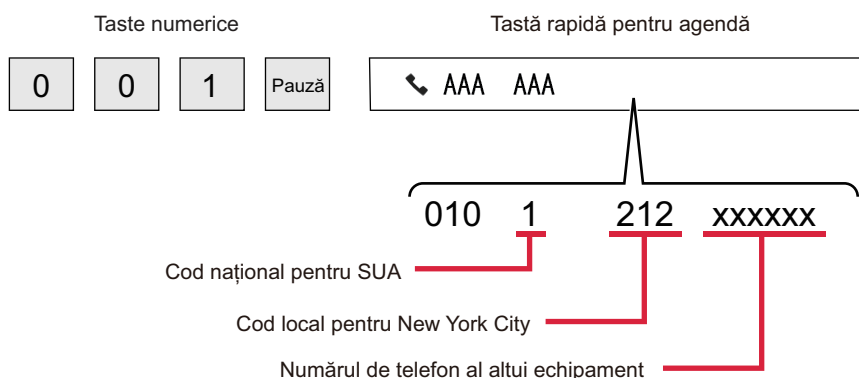

- Adresele care pot fi selectate sunt adresele care au salvată o singură adresă de fax.
- După introducerea numărului cu ajutorul tastelor numerice, atingeți scurt tasta [Pauză] pentru a introduce următorul număr cu ajutorul tastelor numerice sau atingeți scurt tasta [Apelare in serie] de pe panoul de acțiuni pentru a selecta o adresă din agendă.
- După selectarea adresei din agendă, selectați [Apelare in serie Combina cu introd. Directa] de pe panoul de acțiuni pentru a introduce următorul număr cu ajutorul tastelor numerice sau [Apelare in serie Combina cu Agenda] pentru a selecta o adresă din agendă.



METODE DE TRANSMITERE DE BAZĂ

METODE DE TRANSMITERE DE BAZĂ

Această secțiune explică introducerea unei destinații din ecranul inițial al modului simplu.

[SELECTAREA MODULUI FAX \(pagina 5-8\)](#)

METODE DE TRANSMITERE FAX

Metodele care pot fi folosite pentru a trimite un fax de pe echipament sunt descrise mai jos. Selectați metoda care corespunde cel mai bine nevoilor dvs.

Pentru a trimite prin fax un număr mare de originale:

Folosiți alimentatorul automat de documente.

Originalele vor fi scanate în memorie și apoi transmise (transmitere memorie).

Când mai multe originale sunt plasate în starea de repaus pe linie, ele vor fi trimise în ordine de la pagina scanată în paralel cu procesul de scanare (Transmisie rapidă "on line").

Dacă transmiterea nu poate începe imediat întrucât linia este folosită în momentul respectiv, toate paginile vor fi scanate și salvate în memorie.

[UTILIZAREA ALIMENTATORULUI AUTOMAT DE DOCUMENTE PENTRU TRANSMITERE \(pagina 5-34\)](#)

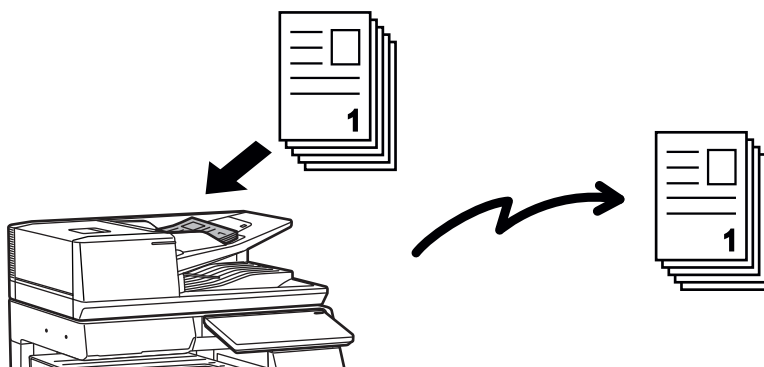

Memorarea unui job de fax

Dacă transmiterea nu poate începe imediat întrucât linia este folosită în momentul respectiv, toate paginile vor fi scanate și salvate în memorie. Dacă doriți să încercați să trimiteți un fax în timp ce se desfășoară alt job, puteți memora jobul de fax. Pentru a verifica jobul de fax memorat, afișați ecranul de stare a jobului.

[ACTIVITĂȚI FAX \(pagina 5-123\)](#)



- Dacă memoria se umple în timpul scanării primei pagini a originalului, transmisia se va opri.
- Când se încheie transmisia, paginile scanate din original sunt șterse din memorie. Totuși, când se folosește funcția de memorare documente, se memorează faxul transmis.

[FIȘIER RAPID \(pagina 7-11\)](#)

[FILE \(pagina 7-13\)](#)

- Dacă Creare Job este activat, puteți seta alimentatorul automat de documente sau geamul pentru documente pentru a scana originalul. Disponibilitatea acestei metode de transmitere poate varia de la o funcție la alta.

[SCANAREA MAI MULTOR ORIGINALE SIMULTAN \(CREARE ACTIVITATE\) \(pagina 6-127\)](#)

În următoarele situații, transmiterea va fi rezervată automat (transmitere memorie)

- Atunci când linia este ocupată sau când survine o eroare de comunicare și se activează retransmiterea automată.
[CÂND SURVINE O EROARE DE COMUNICARE \(pagina 5-30\)](#)
- Linia echipamentului va fi ocupată dacă se trimite sau se primește alt fax sau dacă echipamentul este în starea de ocupare.
- A fost rezervată o altă transmitere prin fax înaintea faxului dvs.
- Pentru transmitere se folosește una dintre următoarele funcții.
 - Transmisie multiplă, transmisie cu cod F, transmisie temporizată, Sca. tip carte, Imparte Carte, N-Up, Cartede vizită, Creare Job, Numarare Originale
- Se folosește geamul pentru documente (cu excepția cazului în care se folosește difuzorul pentru apelare).



Pentru a dezactiva setarea Transmitere rapidă "on line":

În "Setări", selectați [Setări de sistem] → [Setări transmitere imagine] → [Setări fax] → [Setări transmitere] → [Transmisie rapidă "On Line"].

Dacă dezactivați această setare, transmisia nu va începe până ce nu au fost scanate toate paginile. Rețineți că această setare nu se aplică transmisiei manuale.

Pentru a trimite prin fax originale groase sau pagini dintr-o carte:

Așezați originalul pe geamul pentru documente.

[UTILIZAREA GEAMULUI PENTRU DOCUMENTE PENTRU TRANSMITERE \(pagina 5-38\)](#)

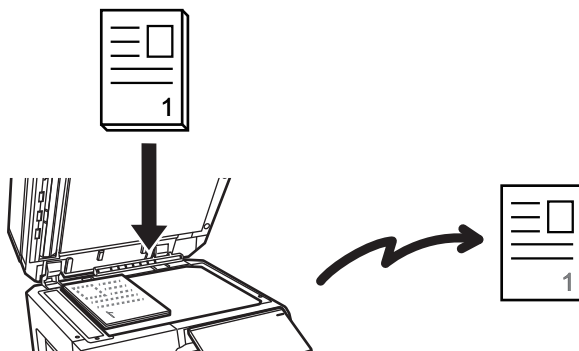

- Transmiterea rapidă "on line" nu este disponibilă atunci când se trimite un fax folosind geamul pentru documente.
- Când se folosește geamul pentru documente, nu pot fi scanate mai multe pagini originale simultan. În acest caz, paginile originalului pot fi separate în mai multe sesiuni de scanare.



Dacă doriți să trimiteți un fax înaintea altor transmițeri prin fax rezervate anterior:

Trimiteți faxul în modul de transmisie directă. Originalul se trimite direct către echipamentul de fax de recepție fără a fi scanat în memorie.

Când se folosește modul de transmisie directă, transmiterea va începe de îndată ce se încheie transmiterea în curs (înainte oricărei transmisii rezervate anterior).

Apăsați [Trans. Directă] de pe panoul de acțiuni pentru a trimite un fax.

[UTILIZAREA ALIMENTATORULUI AUTOMAT DE DOCUMENTE PENTRU TRIMITEREA UNUI FAX ÎN MODUL TRANS. DIRECTĂ \(pagina 5-36\)](#)

[UTILIZAREA GEAMULUI PENTRU DOCUMENTE PENTRU A TRIMITE UN FAX ÎN MODUL TRANS. DIRECTĂ \(pagina 5-40\)](#)







Când se încheie transmisia în modul de transmitere directă, modul trece automat înapoi pe modul de transmitere memorie.



În modul de transmitere directă, tasta [Previzualiz.] nu se poate folosi pentru transmitere.

ORIENTAREA ORIGINALULUI

Când un original A4 (8-1/2" x 11") este orientat vertical (), imaginea se rotește automat la 90 de grade și este transmisă cu orientare orizontală () (Transmitere cu rotire).

Dacă un original este amplasat în orientare orizontală (), el se transmite cu această orientare, () fără a fi rotit.

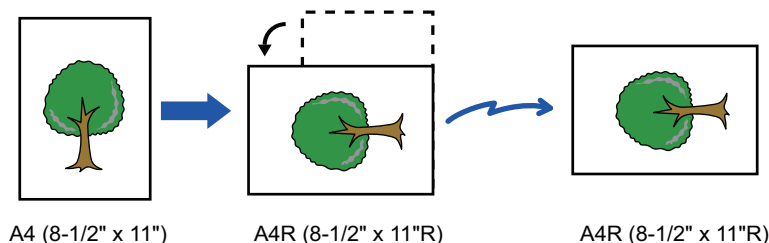

Transmiterea cu rotire nu este disponibilă pentru originalele cu dimensiunea A4R, B5 sau A5 (8-1/2" x 11"R sau 5-1/2" x 8-1/2").



Pentru a revoca setarea de rotire original la copiere:

În "Setări (administrator)", selectați [Setări de sistem] → [Setări transmitere imagine] → [Setări fax] → [Setări transmitere] → [Setare rotire original la copiere].

Dacă această setare este dezactivată, originalul va fi transmis cu orientarea în care este amplasat.

Din acest motiv, unele echipamente de recepție pot reduce datele primite.



REDUCEREA AUTOMATĂ A IMAGINII TRANSMISE

Dacă lățimea imaginii transmise este mai mare decât lățimea hârtiei din echipamentul de recepție, imaginea va fi redusă automat pentru a corespunde lățimii hârtiei echipamentului de recepție.

Exemplu: Dimensiuni reduse și rapoarte de reducere

| Lățimea imaginii transmise | Lățimea hârtiei echipamentului de recepție | Dimensiune redusă | Scalare |
|----------------------------|--|-------------------|---------|
| A3 (11" x 17") | B4 | B4 | 1:0.8 |
| A3 (11" x 17") | A4 (8-1/2" x 11") | A4R | 1:0.7 |
| B4 | A4 (8-1/2" x 11") | A4R | 1:0.8 |



Pentru a revoca setarea de reducere automată la transmitere:

În "Setări", selectați [Setări de sistem] → [Setări transmitere imagine] → [Setări fax] → [Setări transmitere] → [Setare reducere automata la transmitere].

Dacă această setare este dezactivată, imaginea va fi trimisă în format integral și este posibil ca o parte din imagine să fie tăiată.

FORMATE ORIGINALE TRANSMISIBILE

Pentru informații despre dimensiunile de originale care pot fi încărcate, consultați "[ALIMENTATORUL AUTOMAT DE DOCUMENTE \(pagina 1-36\)](#)" și "[GEAMUL PENTRU DOCUMENTE \(pagina 1-42\)](#)".

DIMENSIUNEA ORIGINALULUI INTRODUS

Atunci când se plasează un original cu format standard, formatul originalului este detectat automat și afișat în "Dimen. scanare" în ecranul principal.

[DETECTARE AUTOMATĂ \(pagina 5-51\)](#)

Formatele standard sunt formatele pe care echipamentul le detectează automat. Formatele standard sunt setate în "Setarea detectării dimensiunii originalului" în "Modul setare".



Când funcția de detectare automată a originalului este activată și se introduce originalul (în inchi sau dimensiune non-standard), este posibil să se afișeze dimensiunea cea mai apropiată sau să nu se afișeze deloc dimensiunea originalului. În acest caz, setați manual formatul corect al originalului.

[SPECIFICAREA DIMENSIUNII DE SCANARE A ORIGINALULUI ÎN DIMENSIUNILE HÂRTIEI \(pagina 5-52\)](#)

[SPECIFICAREA DIMENSIUNII DE SCANARE A ORIGINALULUI CU AJUTORUL VALORILOR NUMERICE \(pagina 5-54\)](#)



Pentru a specifica formatele pe care echipamentul le detectează automat:

În "Setări (administrator)" selectați grupul de formate de original detectate în [Setări de sistem] → [Setări generale] → [Control echipament] → [Setări de stare] → [Setarea detectării dimensiunii originalului].

Lista setărilor detectorului formatului originalului

[FORMAT ORIGINAL DETECTABIL \(pagina 1-34\)](#)



CÂND LINIA ESTE OCUPATĂ

Dacă linia este ocupată atunci când trimiteți un fax, se va reîncerca în mod automat transmiterea după un interval prestabilit. Această funcție operează doar în modul de transmitere memorie. În modul de transmitere memorie sau în modul de transmitere manuală, transmisia va fi anulată. Așteptați o perioadă scurtă și încercați să trimiteți din nou faxul.



Pentru a revoca transmiterea:

Revocați activitatea din ecranul de stare a activităților.

[OPRIREA/ȘTERGEREA UNEI ACTIVITĂȚI, PROCESAREA PRIORITARĂ ȘI VERIFICAREA STĂRII \(pagina 2-63\)](#)



Pentru a seta numărul de încercări de reapelare și intervalul de timp dintre încercări când conexiunea nu poate fi stabilită din cauza liniei ocupate, sau din alte cauze:

În "Setări (administrator)", selectați [Setări de sistem] → [Setări transmitere imagine] → [Setări fax] → [Setări transmitere] → [Reapelare in caz de linie ocupată].

Când această setare este activată, rețineți că echipamentul nu va reîncerca o apelare atunci când se folosește transmiterea manuală sau transmiterea directă.

CÂND SURVINE O EROARE DE COMUNICARE

Dacă survine o eroare de comunicare sau celălalt fax nu răspunde la apel în perioada de timp presetată, se va reîncerca automat transmiterea după un interval presetat. Această funcție operează doar în modul de transmitere memorie.



Faxurile trimise prin transmiterea directă sau manuală nu sunt retransmise automat.



Pentru a revoca transmiterea:

Revocați activitatea din ecranul de stare a activităților.

[OPRIREA/ȘTERGEREA UNEI ACTIVITĂȚI, PROCESAREA PRIORITARĂ ȘI VERIFICAREA STĂRII \(pagina 2-63\)](#)



Pentru a seta numărul de încercări de reapelare și intervalul între încercări, când transmisia eșuează din cauza unei erori.

În "Setări (administrator)", selectați [Setări de sistem] → [Setări transmitere imagine] → [Setări fax] → [Setări transmitere] → [Reapelare in caz de eroare de comunicare].



MOD CONFIRMARE DEST. FAX

Acest mod afișează un mesaj de confirmare a destinației atunci când se trimite un fax, pentru a preveni transmiterea accidentală la o destinație greșită. Setăți opțiunea din modul de setare. Dacă această opțiune este activată simultan cu trimiterea unui fax, la apăsarea tastei [Start] va apărea un mesaj de confirmare a adresei. Mesajul care apare va varia în funcție de metoda folosită pentru specificarea destinației.



După apăsarea tastei [Difuzor] în timp ce este activat "Mod confirmare dest. fax", destinația nu poate fi specificată folosind tastele numerice, tasta rapidă, tasta [Numar Cautare Apelare] sau tasta [Istoric Transmisii]. Totuși, trimiterea se poate efectua cu ajutorul unui telefon.



- **Pentru a afișa mesajul de confirmare a destinației înainte de transmiterea prin fax:**

În "Setări", selectați [Setări de sistem] → [Setări transmitere imagine] → [Setări fax] → [Setări implicite] → [Mod confirmare dest. fax].

- **Pentru a verifica alte destinații decât fax:**

În "Setări", selectați [Setări de sistem] → [Setări transmitere imagine] → [Setări fax] → [Setări implicite] → [Mod confirmare dest. fax] → [Se aplica la alte adrese cu excepția celor de tip fax].

- **Pentru a dezactiva transmiterea multiplă prin fax când este activat Modul de confirmare dest. fax:**

În "Setări", selectați [Setări de sistem] → [Setări transmitere imagine] → [Setări fax] → [Setări transmitere] → [Dezactivează Transmitere catre destinatii multiple Fax].

Destinație specificată cu ajutorul tastei rapide/numărului de căutare/căutării de adresă globală

Atingeți scurt tasta [Start] pentru a afișa toate destinațiile din ecranul de confirmare a destinației. Asigurați-vă că destinațiile sunt corecte și apăsați tasta [Enter transm.] pentru a începe scanarea originalului. Dacă destinația nu este corectă, apăsați tasta [OK] și selectați din nou destinația.



- Puteți selecta mai multe taste rapide pentru contacte sau grupuri care includ destinații de fax.
- Înainte de a apăsa tasta [Enter transm.], puteți modifica setările de scanare sau alte setări.



Destinație specificată cu ajutorul tastelor numerice

Cu "Mod confirmare dest. fax" activat și "Necesita reintroducere cand destinatia fax se introduce direct" activat

Apăsați tasta [Start] pentru a afișa mesajul de confirmare.

Apăsați tasta [OK], reintroduceți destinația cu ajutorul tastelor numerice și apăsați tasta [Introducere adresă].

Dacă destinația reintrodusă este corectă, va începe scanarea.

Dacă destinația reintrodusă nu este corectă, va apărea un mesaj. Apăsați tasta [OK] și reintroduceți destinația. Dacă este introdusă de trei ori o adresă incorectă pentru confirmare, toate setările anterioare sunt revocate și veți reveni la ecranul principal.

Cu "Mod confirmare dest. fax" activat și "Necesita reintroducere cand destinatia fax se introduce direct" dezactivat

Atingeți tasta [Start] pentru a afișa destinațiile introduse în ecranul de confirmare a destinației. Asigurați-vă că destinațiile sunt corecte și apăsați tasta [Enter transm.] pentru a începe scanarea originalului.



- Puteți folosi tastele numerice pentru a introduce numerele de fax în serie. În acest caz, apăsați  pentru a introduce numărul de fax de destinație care trebuie adăugat.
- Dacă a fost apăsată tasta [Sub Address] pentru a introduce o sub-adresă și o parolă, numărul de fax trebuie reintrodus în timpul confirmării. După reintroducerea numărului de fax, apăsați tasta [Sub Address] și introduceți sub-adresa și parola.
- Dacă s-a folosit apelarea în lanț, apăsați tasta [Pauză] pentru a introduce "-" în timpul confirmării.
- Înainte de a apăsa tasta [Enter transm.], puteți modifica setările de scanare sau alte setări.



Pentru a seta reintroducerea la intrare directă:

În "Setări (administrator)", selectați [Setări de sistem] → [Setări transmitere imagine] → [Setari Fax] → [Setări de stare] → [Mod confirmare dest. fax] → [Necesita reintroducere cand destinatia fax se introduce direct].

Când se retransmite un fax selectat din Istoric transmisii

Se afișează un ecran de confirmare, în funcție de metoda folosită pentru a specifica destinația în timpul transmiterii anterioare.



VERIFICAREA IMAGINII DE TRANSMIS

Verificați imaginea care va fi transmisă de pe panoul tactil înainte de transmitere.

Puteți atinge tasta [Previzualiz.] și apoi puteți scana originalul pentru a verifica imaginea scanată în previzualizare.

Deoarece puteți ajusta expunerea și rezoluția pentru a scana originalul în timp ce îl verificați în ecranul de examinare, puteți transmite un original cu o calitate mai bună la destinație.

[ECRANUL DE EXAMINARE \(pagina 2-12\)](#)

Setările și funcțiile care pot fi modificate în timpul și după scanarea unei imagini pentru previzualizare sunt următoarele:

Expunere, Format de trimitere, Broșură/tabletă pe 2 fețe, Rezoluție, Ștergere, N-Sus, Fișier, Fișier rapid, Temporizator,

Selectare nume propriu și

Raport de tranzacție.



- În funcție de dimensiunea datelor transmisei, este posibil ca o parte din imaginea de examinare să nu apară pe ecranul de vizualizare al panoului tactil.
- Funcția de vizualizare nu este disponibilă când dimensiunea originalului este setată la Format lung.



METODE DE TRANSMITERE FAX

Această secțiune explică introducerea unei destinații din ecranul inițial al modului simplu.

[MODUL SIMPLU \(pagina 5-6\)](#)

UTILIZAREA ALIMENTATORULUI AUTOMAT DE DOCUMENTE PENTRU TRANSMITERE

Memorarea originalelor scanate în memoria echipamentului înainte de a le transmite se numește "Trans. Memorie". Această secțiune explică în ce fel puteți scana originalul prin alimentatorul automat de documente și cum puteți trimite datele prin funcția de transmitere memorie.



- Pentru a transmite prin fax un original gros sau un alt original care nu poate fi așezat în alimentatorul automat de documente, deschideți alimentatorul automat de documente și așezați originalul pe geamul pentru documente.
- Dacă atunci când se efectuează operațiunea de transmitere există un job de fax în curs de derulare, faxul se transmite la încheierea jobului în curs.
- Dacă memoria se epuizează în timpul scanării originalelor, va fi afișat un mesaj și scanarea se va opri. Când funcția Transmitere rapidă "on line" este activată pentru transmitere, se trimit originalele scanate.



- **Pentru a dezactiva setarea Transmitere rapidă "on line":**
În "Setări (administrator)", selectați [Setări de sistem] → [Setări transmitere imagine] → [Setări fax] → [Setări transmitere] → [Transmisie rapidă "On Line"].
Dacă dezactivați această setare, transmisia de memorie nu va începe până ce nu au fost scanate toate paginile.
- **Pentru a seta sunetul de avertizare scanare completă:**
În "Setări (administrator)", selectați [Setări de sistem] → [Setări generale] → [Setari sunet] → [Setari semnal avertizare (obisnuit)] → [Sunet avertizare scanare completa (trimitere imagine)].
- **Ștampilați întotdeauna originalele scanate:**
În "Setări (administrator)", selectați [Setări de sistem] → [Setări transmitere imagine] → [Setări generale] → [Setări condiție] → [Verificare implicită ștampilă]. La activarea acesteia, originalele vor fi întotdeauna ștampilate fără a mai fi nevoie să selectați „Verification Stamp” (Ștampilă de verificare).
- **Pentru a dezactiva setarea Dezactivare alimentator de documente:**
În „Setări (administrator)”, selectați [Setări de sistem] → [Setări comune] → [Control dispozitiv] → [Setări condiții] sau [Activare/Dezactivare setări] → [Dezactivare alimentator de documente].



1

Puneți originalul în tava de alimentare cu documente a alimentatorului de documente.

[ALIMENTATORUL AUTOMAT DE DOCUMENTE \(pagina 1-36\)](#)

2

Specificați numărul de fax de destinație.

- [INTRODUCEREA UNUI NUMĂR DE DESTINAȚIE CU AJUTORUL TASTELOR NUMERICE \(pagina 5-13\)](#)
- [PRELUAREA UNEI DESTINAȚII DINTR-O AGENDĂ \(pagina 5-14\)](#)
- [UTILIZAREA UNUI NUMĂR DE CĂUTARE PENTRU PRELUAREA UNEI DESTINAȚII \(pagina 5-18\)](#)
- [PRELUAREA UNEI DESTINAȚII DINTR-O AGENDĂ GLOBALĂ \(pagina 5-19\)](#)
- [PRELUAREA UNEI DESTINAȚII DINTR-O AGENDĂ DE TELEFON MOBIL \(pagina 5-21\)](#)
- [UTILIZAREA UNUI REZUMAT DE TRANSMITERE PENTRU RETRANSMITERE \(pagina 5-23\)](#)

3

Atingeți scurt tasta [Start] pentru a începe transmiterea.

Când se încheie scanarea, echipamentul emite un sunet intermitent.



- Atingeți scurt tasta [Previzualiz.] pentru a examina o imagine înainte de a transmite ca fax. Pentru informații suplimentare, consultați "[METODE DE TRANSMITERE FAX \(pagina 5-34\)](#)".
- După ce ați scanat toate originalele, va fi afișat mesajul "Activitate stocată" alături de un număr de control al operației. Acest număr este înregistrat în raportul de tranzacție și în raportul de activitate pentru scanări transmise și poate fi folosit pentru a verifica joburile de fax.

[TIPĂRIREA RAPOARTELOR DE ACTIVITATE A TRANSMITERILOR DE IMAGINI \(pagina 5-125\)](#)



Pentru a revoca scanarea originalului:

Atingeți tasta [Anulează Scanează].



UTILIZAREA ALIMENTATORULUI AUTOMAT DE DOCUMENTE PENTRU TRIMITEREA UNUI FAX ÎN MODUL TRANS. DIRECTĂ

Trimiterea unui original scanat fără a-l salva în memoria echipamentului se numește "Trans. Directă".

Această secțiune explică în ce fel puteți scana originalul prin alimentatorul automat de documente și cum puteți să îl trimiteți direct.



Pentru a transmite prin fax un original gros sau un alt original care nu poate fi așezat în alimentatorul automat de documente, deschideți alimentatorul automat de documente și așezați originalul pe geamul pentru documente.



- Următoarele funcții nu pot fi folosite cu transmiterea directă:
Trimitere temporizată, N-Up, Carte de vizită, Creare job, Memorie apel selectiv, Numărare originală, Fișier, Fișier rapid, Locație de memorie, Împărțire carte, Apel selectiv, Scanare față-verso, Căutare agendă globală
- Retransmiterea nu se va efectua atunci când transmiterea directă nu se realizează din cauza unei erori de comunicare sau din alt motiv.
- Dacă o transmitere de fax este deja în curs când se efectuează operațiunea de transmitere directă, transmiterea directă va aștepta până la încheierea transmiterii anterioare. Când se încheie transmiterea anterioară, va începe transmiterea directă.
- În timp ce transmiterea directă se află în așteptare, puteți apăsa ecranul de stare a jobului pentru a afișa ecranul de stare a jobului. Nu sunt posibile alte operații.
[ACTIVITĂȚI FAX \(pagina 5-123\)](#)
- Tasta [Previzualiz.] nu se poate folosi pentru transmitere.
- Pentru a dezactiva setarea Dezactivare alimentator de documente:
În „Setări (administrator)”, selectați [Setări de sistem] → [Setări comune] → [Control dispozitiv] → [Setări condiții] sau [Activare/Dezactivare setări] → [Dezactivare alimentator de documente].

1

Atingeți scurt tasta [Detaliu] pentru a trece în modul normal.

[MODIFICAREA MODURILOR \(pagina 2-11\)](#)

2

Puneți originalul în tava de alimentare cu documente a alimentatorului de documente.

[ALIMENTATORUL AUTOMAT DE DOCUMENTE \(pagina 1-36\)](#)



3



Specificați numărul de fax de destinație și atingeți scurt [Trans. Directă] de pe panoul de acțiuni.

4

Specificați numărul de fax de destinație.

- [INTRODUCEREA UNUI NUMĂR DE DESTINAȚIE CU AJUTORUL TASTELOR NUMERICE \(pagina 5-13\)](#)
- [PRELUAREA UNEI DESTINAȚII DINTR-O AGENDĂ \(pagina 5-14\)](#)
- [UTILIZAREA UNUI NUMĂR DE CĂUTARE PENTRU PRELUAREA UNEI DESTINAȚII \(pagina 5-18\)](#)
- [UTILIZAREA UNUI REZUMAT DE TRANSMITERE PENTRU RETRANSMITERE \(pagina 5-23\)](#)



- Se poate specifica o singură destinație. Nu se poate folosi o tastă rapidă în care sunt memorate destinații multiple.
- Destinația nu poate fi preluată dintr-o agendă globală.

5

Atingeți scurt tasta [Start] pentru a începe transmiterea.



Dacă o transmitere de fax este deja în curs când se efectuează operațiunea de transmitere directă, transmiterea directă va aștepta până la încheierea transmiterii anterioare. Când se încheie transmiterea anterioară, va începe transmiterea directă.

În timp ce transmiterea directă așteaptă, puteți doar să verificați starea jobului.

[STARE ACTIVITATE \(pagina 2-63\)](#)



Pentru a revoca scanarea originalului:
Atingeți tasta [Anulează Scanează].



UTILIZAREA GEAMULUI PENTRU DOCUMENTE PENTRU TRANSMITERE

Memorarea originalelor scanate în memoria echipamentului înainte de a le transmite se numește "Trans. Memorie". Această secțiune explică în ce fel puteți scana originalul așezat pe geamul pentru documente și cum puteți trimite datele prin funcția de transmitere memorie.



- Dacă se primește un fax în timp ce se realizează operațiunea de transmitere, transmiterea va fi rezervată și ea va avea loc după încheierea primirii faxului.
- Dacă memoria se epuizează în timpul scanării originalelor, se va afișa un mesaj și transmiterea va fi revocată.



Nu așezați niciun alt obiect sub detectorul de format al originalului. Închiderea alimentatorului automat de documente cât timp există un obiect sub acesta poate cauza deteriorarea plăcii detectorului de format al originalului și împiedică detectarea formatelor de documente.

1

Așezați originalul pe geamul pentru documente.

[GEAMUL PENTRU DOCUMENTE \(pagina 1-42\)](#)



Când trimiteți prin fax un original cu mai multe pagini, scanați paginile în ordine, începând cu prima pagină.

2

Specificați numărul de fax de destinație.

- [INTRODUCEREA UNUI NUMĂR DE DESTINAȚIE CU AJUTORUL TASTELOR NUMERICE \(pagina 5-13\)](#)
- [PRELUAREA UNEI DESTINAȚII DINTR-O AGENDĂ \(pagina 5-14\)](#)
- [UTILIZAREA UNUI NUMĂR DE CĂUTARE PENTRU PRELUAREA UNEI DESTINAȚII \(pagina 5-18\)](#)
- [PRELUAREA UNEI DESTINAȚII DINTR-O AGENDĂ GLOBALĂ \(pagina 5-19\)](#)
- [PRELUAREA UNEI DESTINAȚII DINTR-O AGENDĂ DE TELEFON MOBIL \(pagina 5-21\)](#)
- [UTILIZAREA UNUI REZUMAT DE TRANSMITERE PENTRU RETRANSMITERE \(pagina 5-23\)](#)

3

Atingeți scurt tasta [Start] pentru a începe transmiterea.

Când se încheie scanarea, echipamentul emite un sunet intermitent.

4

Dacă mai aveți de scanat o pagină, schimbați paginile și apoi apăsați tasta [Start].

Repetăți operația până la scanarea tuturor originalelor.



Dacă nu se efectuează nicio acțiune timp de un minut, scanarea se încheie automat, iar transmisia este rezervată.



5

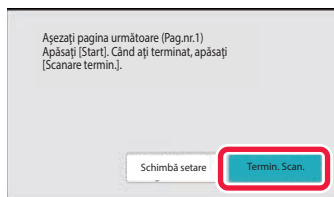

Atingeți tasta [Termin. Scan.].

Se va auzi un semnal sonor intermitent.
Deschideți alimentatorul automat de documente și îndepărtați originalul.



Pentru a revoca scanarea:

Apăsati tasta [CA] înainte de a apăsa tasta [Termin. Scan.].



- După ce ați scanat toate originalele, va fi afișat mesajul "Activitate stocată" alături de un număr de control al operației. Numărul poate fi utilizat pentru a localiza operația în Raportul de tranzacție sau în Raportul de activitate de transmitere imagine.

[TIPĂRIREA RAPOARTELOR DE ACTIVITATE A TRANSMITERILOR DE IMAGINI \(pagina 5-125\)](#)

- Dacă nu este efectuată nicio acțiune timp de un minut de la apariția ecranului de confirmare, scanarea se încheie automat, iar transmisia este rezervată.
- Puteți atinge scurt tasta [Schimbă setare], dacă este necesar, pentru a modifica expunerea, rezoluția, formatul de scanare și formatul de trimitere pentru fiecare pagină originală scanată. Totuși, când este selectată opțiunea "N-Up" sau "Cartede vizită" la "Altele", se poate modifica numai expunerea atunci când scanați o pagină cu număr par a originalului.



Pentru a revoca transmiterea:

Apăsati tasta [CA] înainte de a apăsa tasta [Termin. Scan.].



UTILIZAREA GEAMULUI PENTRU DOCUMENTE PENTRU A TRIMITE UN FAX ÎN MODUL TRANS. DIRECTĂ

Trimiterea unui original scanat fără a-l salva în memoria echipamentului se numește "Trans. Directă".

Această secțiune explică în ce fel puteți scana originalul așezat pe geamul pentru documente și cum puteți să trimiteți direct datele.

La trimiterea unui fax de pe geamul pentru documente în modul de transmitere directă, se poate transmite doar o singură pagină.



- Următoarele funcții nu pot fi folosite cu transmiterea directă:
Transmitere temporizată, N-Up, Carte de vizită, Creare job, Memorie apel selectiv, Numărare originală, Fișier, Fișier rapid, Locație de memorie, Împărțire carte, Apel selectiv, Scanare față-verso, Căutare agendă globală
- Retransmiterea nu se va efectua atunci când transmiterea directă nu se realizează din cauza unei erori de comunicare sau din alt motiv.
- Dacă o transmitere de fax este deja în curs când se efectuează operațiunea de transmitere directă, transmiterea directă va aștepta până la încheierea transmiterii anterioare. Când se încheie transmiterea anterioară, va începe transmiterea directă.
- În timp ce transmiterea directă se află în așteptare, puteți apăsa ecranul de stare a jobului pentru a afișa ecranul de stare a jobului. Nu sunt posibile alte operații.
[ACTIVITĂȚI FAX \(pagina 5-123\)](#)
- Tasta [Previzualiz.] nu se poate folosi pentru transmitere.



Nu așezați niciun alt obiect sub detectorul de format al originalului. Închiderea alimentatorului automat de documente cât timp există un obiect sub acesta poate cauza deteriorarea plăcii detectorului de format al originalului și împiedică detectarea formatelor de documente.

1

Atingeți scurt tasta [Detaliu] pentru a trece în modul normal.

[MODUL SIMPLU \(pagina 5-6\)](#)

2

Așezați originalul pe geamul pentru documente.

[GEAMUL PENTRU DOCUMENTE \(pagina 1-42\)](#)



Când trimiteți prin fax un original cu mai multe pagini, scanați paginile în ordine, începând cu prima pagină.

3

Specificați numărul de fax de destinație și atingeți scurt [Trans. Directă] de pe panoul de acțiuni.



4

Specificați numărul de fax de destinație.

- [INTRODUCEREA UNUI NUMĂR DE DESTINAȚIE CU AJUTORUL TASTELOR NUMERICE \(pagina 5-13\)](#)
- [PRELUAREA UNEI DESTINAȚII DINTR-O AGENDĂ \(pagina 5-14\)](#)
- [UTILIZAREA UNUI NUMĂR DE CĂUTARE PENTRU PRELUAREA UNEI DESTINAȚII \(pagina 5-18\)](#)
- [UTILIZAREA UNUI REZUMAT DE TRANSMITERE PENTRU RETRANSMITERE \(pagina 5-23\)](#)



- Se poate specifica o singură destinație. Nu se poate folosi o tastă rapidă în care sunt memorate destinații multiple.
- Destinația nu poate fi preluată dintr-o agendă globală.

5

Atingeți scurt tasta [Start] pentru a începe transmiterea.

După ce linia a fost conectată la destinație, începe scanarea originalului.



Dacă o transmitere de fax este deja în curs când se efectuează operațiunea de transmitere directă, transmiterea directă va aștepta până la încheierea transmiterii anterioare. Când se încheie transmiterea anterioară, va începe transmiterea directă.

În timp ce transmiterea directă așteaptă, puteți doar să verificați starea jobului.

[STARE ACTIVITATE \(pagina 2-63\)](#)



Pentru a revoca scanarea originalului:

Atingeți tasta [Anulează Scanează].



TRANSMITEREA CU AJUTORUL DIFUZORULUI

Când se folosește difuzorul pentru apelare, faxul se trimite după apelarea numărului și după stabilirea conexiunii.



- Dacă răspunde o persoană, îi veți putea auzi vocea, însă nu veți putea vorbi.
- Când se folosește difuzorul, transmiterea se efectuează fără scanarea originalului în memorie.
- Nu se poate folosi o destinație care include un cod F (sub-adresă și parolă).
- Nu se poate folosi o tastă rapidă care are destinații multiple sau o destinație care nu este de fax.
- În modul difuzor, tasta [Previzualiz.] nu se poate folosi pentru transmitere.

1

Atingeți scurt tasta [Detaliu] pentru a trece în modul normal.

[MODUL SIMPLU \(pagina 5-6\)](#)

2

Așezați originalul.

Puneți originalul în tava de alimentare cu documente a alimentatorului automat de documente sau pe geamul pentru documente.

[ALIMENTATORUL AUTOMAT DE DOCUMENTE \(pagina 1-36\)](#)

[GEAMUL PENTRU DOCUMENTE \(pagina 1-42\)](#)

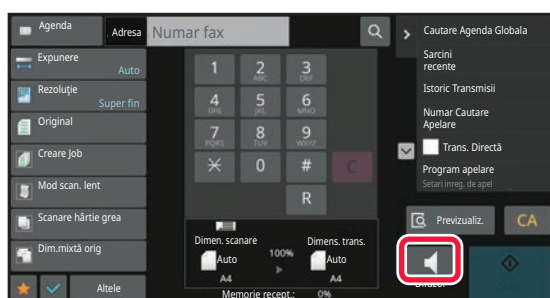
3

Atingeți tasta [Difuzor].

Când se stabilește conexiunea, veți auzi tonul de apel prin difuzorul echipamentului.



Apăsând tasta , veți putea să folosiți glisorul sau tastele  pentru a ajusta volumul difuzorului.



4

Specificați numărul de fax de destinație.

- [INTRODUCEREA UNUI NUMĂR DE DESTINAȚIE CU AJUTORUL TASTELOR NUMERICE](#) (pagina 5-13)
- [PRELUAREA UNEI DESTINAȚII DINTR-O AGENDĂ](#) (pagina 5-14)
- [UTILIZAREA UNUI NUMĂR DE CĂUTARE PENTRU PRELUAREA UNEI DESTINAȚII](#) (pagina 5-18)
- [UTILIZAREA UNUI REZUMAT DE TRANSMITERE PENTRU RETRANSMITERE](#) (pagina 5-23)



Nu se poate folosi o tastă rapidă în care sunt memorate destinații

5

După ce se realizează conexiunea, apăsați tasta [Start] pentru a începe transmiterea.



Pentru a revoca transmiterea:

Pentru a opri transmiterea, atingeți scurt tasta [Transm. Anulata]. Pentru a opri comunicarea, atingeți scurt tasta [Difuzor].



TRANSMITEREA UNUI FAX CĂTRE MAI MULTE DESTINAȚII (TRANSMITERE ÎN MASĂ)

Puteți trimite un fax către mai multe destinații printr-o singură operațiune, de exemplu atunci când trimiteți un raport la filiale din diferite regiuni. Această funcție se numește "Transmitere la destinații multiple".

O operație vă permite să transmiteți date către până la 500 de destinații, inclusive activitățile de transmitere rezervate. (De exemplu, dacă operațiile de transmitere în masă cu 450 de destinații sunt deja rezervate, datele pot fi transmise către până la 50 de destinații.)

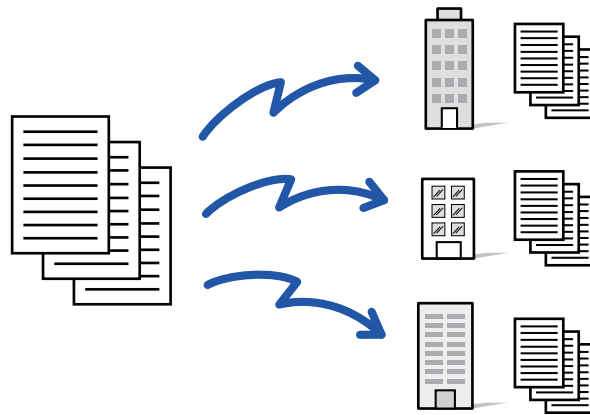

Este recomandabil să memorați destinațiile pe care le utilizați frecvent pentru transmisiunile în masă sub formă de contacte sau grupuri.. Pot fi memorate maxim 500 de destinații într-un contact.

Pentru transmiterea multiplă, tasta corespunzătoare contactului sau grupului poate fi atinsă scurt pentru a prelua mai multe numere de fax.

Puteți transmite de asemenea faxuri cu tasta rapidă prin setarea casetei de selectare [Seteaza ca utilizat Implicit] la , atunci când adresele sunt înregistrate. Dacă doriți să îndepărtați temporar o destinație din adresele memorate, deschideți ecranul confirmare detalii și înlocuiți destinația în ecran.

[AGENDĂ \(pagina 6-14\)](#)

[STOCAREA ADRESELOR PRIN INTRODUCERE DIRECTĂ \(pagina 6-19\)](#)

[STOCAREA ADRESELOR PRIN CĂUTAREA ÎN AGENDA GLOBALĂ \(pagina 6-21\)](#)

[STOCAREA ADRESELOR DIN JURNALELE DE FAXURI SAU IMAGINI TRANSMISE \(pagina 6-23\)](#)

[STOCAREA GRUPURILOR \(pagina 6-25\)](#)



Atunci când este selectată caseta de validare din "Setări (administrator)" -[Setări de sistem] → [Setări transmitere imagine] → [Setări generale] → [Setări implicite] → [Selectare Carnet adrese implicite] → [Aplicați adresele doar pt.moduri Transmitere] (setare implicită din fabrică), faxul este transmis doar către destinațiile pentru fax dintre destinațiile setate pe [Este utilizata setarea implicita]. Dacă este revocată bifa , faxul poate fi transmis și către destinații ale altor moduri.



Când se folosește o tastă rapidă pentru apelare, numărul numerelor de fax apelate este numărul destinațiilor memorate pe tasta rapidă. Când se folosește o tastă rapidă cu 10 destinații, sunt apelate 10 numere de fax.



- Transmiterea cu destinații multiple este disponibilă doar pentru transmiterea cu memorie.
- Dacă funcția este combinată cu "Transmitere temporizată", transmisia cu destinații multiple se poate efectua oricând, de exemplu noaptea.
O transmisie cu destinații multiple se poate folosi și în combinație cu alte funcții utile.
- Chiar dacă se folosește un original color, acesta va fi trimis alb-negru către destinațiile de fax și Internet fax. Un original lung este de asemenea transmis în alb-negru.
- Dacă doriți să trimiteți aceeași imagine sub formă de fax tuturor destinațiilor, atingeți scurt [Transm. ac. imagine ca Adresa Fax] de pe panoul de acțiuni.
- Când sunt incluse destinații precum Scanare către e-mail sau Fax prin Internet, lățimea de transmitere pentru Scanare către e-mail sau Fax prin Internet va fi aceeași cu lățimea de transmitere pentru fax.
- Adrese directe SMTP nu pot fi incluse într-o transmitere.

1

Așezați originalul.

Puneți originalul în tava de alimentare cu documente a alimentatorului automat de documente sau pe geamul pentru documente.

[ALIMENTATORUL AUTOMAT DE DOCUMENTE \(pagina 1-36\)](#)

[GEAMUL PENTRU DOCUMENTE \(pagina 1-42\)](#)

2

Specificați toate destinațiile.

- [INTRODUCEREA UNUI NUMĂR DE DESTINAȚIE CU AJUTORUL TASTELOR NUMERICE \(pagina 5-13\)](#)
- [PRELUAREA UNEI DESTINAȚII DINTR-O AGENDĂ \(pagina 5-14\)](#)
- [UTILIZAREA UNUI NUMĂR DE CĂUTARE PENTRU PRELUAREA UNEI DESTINAȚII \(pagina 5-18\)](#)
- [PRELUAREA UNEI DESTINAȚII DINTR-O AGENDĂ GLOBALĂ \(pagina 5-19\)](#)
- [PRELUAREA UNEI DESTINAȚII DINTR-O AGENDĂ DE TELEFON MOBIL \(pagina 5-21\)](#)
- [UTILIZAREA UNUI REZUMAT DE TRANSMITERE PENTRU RETRANSMITERE \(pagina 5-23\)](#)



După introducerea unei destinații cu ajutorul tastelor numerice, dacă doriți să introduceți altă destinație cu ajutorul tastelor numerice, apăsați **+** înainte de a introduce următoarea destinație.

+ poate fi omis înainte de sau după introducerea unei destinații cu o tastă rapidă.

Dacă "Asigurați-va ca ați apasat tasta Adresa Următoare ([+]) înainte de a selecta adresa următoare." este activată în modul de setare, atingeți scurt **+** înainte de a specifica destinația următoare.

3

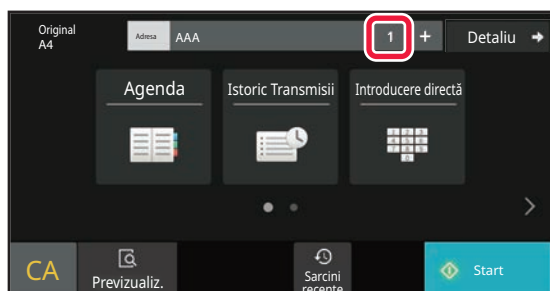

Atingeți tasta Destinațiile.



4

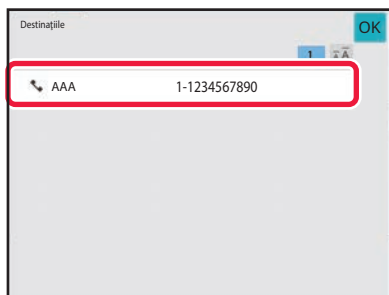

Confirmați destinația.



Pentru a revoca o destinație specificată:

Selectați adresa pe care doriți să o revocați în ecranul cu lista de adrese și atingeți tasta [Ștergere].

5

Atingeți scurt tasta [Start] pentru a începe scanarea originalului.

- Dacă ați introdus paginile originale în tava alimentatorului de documente, vor fi scanate toate paginile. Un bip va indica finalizarea scanării și a transmiterii.
- Când amplasați documentul original pe geamul pentru documente, scanați câte o pagină o dată. La terminarea scanării, așezați următorul original și atingeți scurt tasta [Start]. Repetați procedura până la scanarea tuturor paginilor, apoi atingeți scurt tasta [Terminare citire]. Un bip va indica finalizarea scanării și a transmiterii.



Atingeți ușor tasta [Previzualiz.] pentru a verifica imaginea în previzualizare înainte de transmiterea ca fax. Pentru informații suplimentare, consultați "[VERIFICAREA IMAGINII DE TRANSMIS \(pagina 5-33\)](#)".



RETRANSMITERE CĂTRE DESTINAȚII DE TRANSMITERE ÎN MASĂ EȘUATE

Rezultatele unei transmiteri în masă pot fi consultate în ecranul de stare a operației. Dacă transmiterea către o destinație nu s-a efectuat, retransmiteți faxul către respectiva destinație.

1

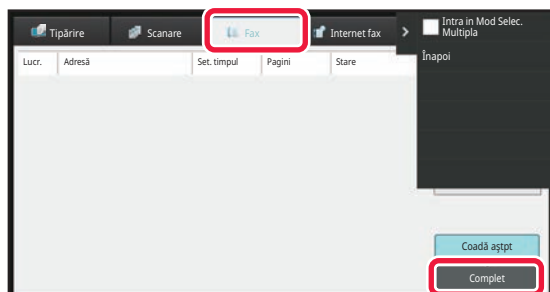

Atingeți scurt afișajul de stare a activității și apăsați fila [Fax].

2

Atingeți tasta [Complet].

3

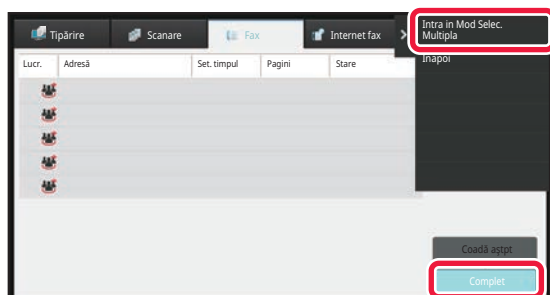

După atingerea scurtă a tastei corespunzătoare transmiterii în masă finalizate, atingeți [Verifica delaliile Lucrare Selectata] de pe panoul de acțiuni.



Dacă transmisia în masă a inclus destinații în moduri diferite, în toate acele moduri va fi afișată aceeași tastă pentru transmiterea în masă.



4

După atingerea filei [Eșec], atingeți scurt [Retransm, la Toate adr. la care a dat eroare] pentru a retransmite imaginea.



Pașii care trebuie urmați după atingerea scurtă a [Retransm, la Toate adr. la care a dat eroare] diferă în funcție de opțiunea de a utiliza sau nu funcția de arhivare a documentelor.

- **Atunci când se utilizează funcția de arhivare a documentelor:**

Vă veți întoarce la ecranul de retransmitere arhivare documente cu destinațiile introduse către care transmiterea nu s-a efectuat. Executați procedura de retransmitere a îndosarierii documentelor. (Nu este necesar să scanați din nou originalul.)

Dacă activitatea a fost memorată într-un director confidențial sau a fost memorată ca un fișier confidențial, un ecran de introducere a parolei va apărea după ce apăsați tasta [Reincearcă]. Introduceți parola.

- **Atunci când nu se utilizează funcția de arhivare a documentelor:**

Vă veți întoarce la ecranul de bază cu destinațiile introduse către care transmiterea nu s-a efectuat. Introduceți originalul și urmați etapele de transmitere în masă.



TRIMITEREA UNUI FAX DIRECT DE LA UN CALCULATOR (PC-Fax)

Un fișier de pe un computer poate fi trimis ca fax prin intermediul echipamentului (funcția PC-Fax). Faxurile sunt trimise utilizând funcția PC-Fax, similar modului de imprimare a documentelor. Selectați driverul PC-Fax ca driver de imprimantă pentru calculatorul dvs. și apoi selectați comanda Imprimare din aplicația software. Datele imaginii vor fi create pentru transmisie și apoi vor fi trimise ca fax.

Cu ajutorul aplicației "Log Viewer", faxurile pot fi transmise cu ajutorul jurnalului de transmisii afișat în Log Viewer.

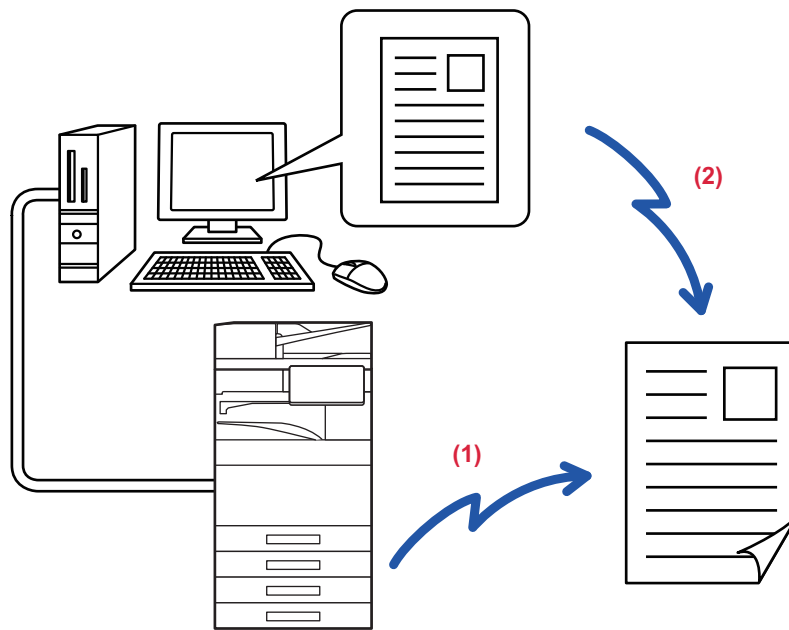

(1) Transmitere PC-I-Fax

(2) Vizualizare jurnal

Retransmiteți faxuri cu ajutorul jurnalului de transmisii

Pentru procedurile de utilizare a acestei funcții, consultați secțiunea de asistență a driverului PC-Fax.



- Pentru a folosi funcția PC-Fax, trebuie să instalați driverul PC-Fax. Pentru informații suplimentare, consultați Ghidul de configurare software.
- Această funcție poate fi utilizată numai pe calculatoare pe care rulează Windows®.



Pentru această funcție este disponibilă doar transmiterea. Computerul dvs. nu poate primi faxuri.

ȘTERGEREA UNUI JURNAL DE TRANSMISIE

Puteți verifica jurnalele de transmisie din panoul de acțiuni al fiecărui mod de transmitere imagini.

Puteți șterge o adresă selectată dintr-un jurnal de transmisie sau puteți șterge toate adresele.

[OPRIREA/ȘTERGEREA UNEI ACTIVITĂȚI, PROCESAREA PRIORITARĂ ȘI VERIFICAREA STĂRII \(pagina 2-63\)](#)



SETAREA SCANĂRII ORIGINALELOR

Această secțiune explică introducerea unei destinații din ecranul inițial al modului simplu.

[MODUL SIMPLU \(pagina 5-6\)](#)

SCANAREA AUTOMATĂ A AMBELOR FEȚE ALE UNUI ORIGINAL (Original 2-Fete)

Alimentatorul automat de documente va scana automat ambele fețe ale documentului.

De exemplu, un original față-verso poate fi scanat, iar fețele sale față și spate pot fi trimise ca 2 pagini.



- Scanarea față-verso nu este posibilă atunci când se realizează transmiterea directă sau transmiterea prin difuzor.
- Pe BP-60C31/BP-60C36/BP-60C45/BP-50C26/BP-50C31/BP-50C36/BP-50C45, scanarea duplex nu este posibilă când sunt scanate originale cu lățimi mixte.
- Nu puteți folosi Scanarea față-verso atunci când dimensiunea originalului este setată la Format lung.
- Scanarea față-verso nu este posibilă când se activează "Setări (administrator)" - [Setări de sistem] → [Setări comune] → [Control dispozitiv] → [Setări condiții] sau [Activare/Dezactivare setări] → [Dezactivare alimentator de documente].



Scanarea față-verso se oprește automat după încheierea transmiterii.

1

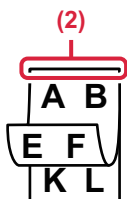

Apăsați tasta [Original] și apăsați tasta [Tip Carte] sau [Tip notes].

Consultați figura din stânga pentru a verifica muchia de legare a originalului și atingeți scurt tasta corespunzătoare.

- (1) Carte
- (2) Tabletă



În modul normal, atingeți scurt tasta [Față-verso (carte)] sau [Față-verso (bloc notes)].



2

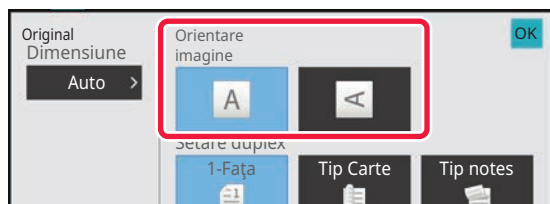

Atingeți scurt tasta [Orientare imagine] cu aceeași orientare ca originalul introdus.

Dacă setarea nu este corectă, este posibil ca imaginile transmise să fie incorecte.

După ce setările sunt finalizate, atingeți scurt **OK**.



Pentru a revoca scanarea față-verso:

Atingeți tasta [1-Fața].

În modul normal, atingeți scurt tasta [Față-verso (carte)] sau [Tablet Fata-Verso] care a fost afișată forțat și revocați afișarea.

DETECTARE AUTOMATĂ

Atunci când se plasează un original, dimensiunea acestuia este detectată automat.

În modul normal, dimensiunea originalului introdus este indicată ca "Dimen. scanare", iar dimensiunea de transmitere este indicată sub forma "Dimens. trans." în ecranul inițial.

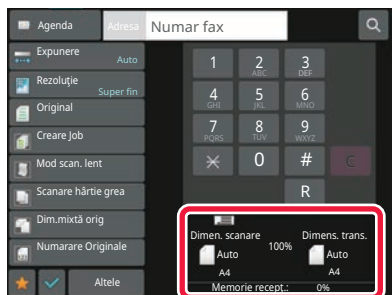

În ecranul de mai sus, dimensiunea de scanare (originalul introdus) este A4 (8-1/2"x11"), iar dimensiunea de transmitere este automată. De exemplu, dacă formatul de scanare este A4 (8-1/2"x11") și formatul de transmitere este B5 (5-1/2"x8-1/2"), imaginea va fi redusă înainte de transmitere.

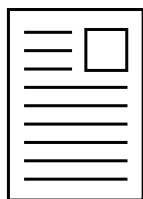

A4 (8-1/2" x 11")



B5 (5-1/2" x 8-1/2")



- Doar dimensiunile standard ale originalelor pot fi detectate în mod automat.

[MODUL NORMAL \(pagina 3-5\)](#)

- Atunci când formatul este exprimat în inchi sau non-standard sau nu este detectat corect, specificați manual formatul original de scanare.

[SPECIFICAREA DIMENSIUNII DE SCANARE A ORIGINALULUI ÎN DIMENSIUNILE HĂRTIEI \(pagina 5-52\)](#)

[SPECIFICAREA DIMENSIUNII DE SCANARE A ORIGINALULUI CU AJUTORUL VALORILOR NUMERICE \(pagina 5-54\)](#)



SPECIFICAREA DIMENSIUNII DE SCANARE A ORIGINALULUI ÎN DIMENSIUNILE HÂRTIEI

Atunci când formatul nu este standard (format în inchi sau format non-standard) sau nu este detectat corect, specificați manual formatul originalului.



Când este selectat [Format lung], setarea de scanare față-verso și dimensiunea de transmitere nu pot fi modificate. Imaginea este transmisă doar în Mono 2.

În Modul simplu

1

Atingeți tasta [Original].

2

Atingeți tasta [Auto].

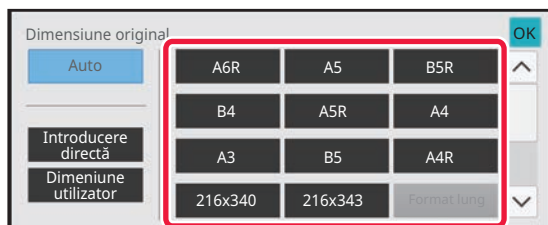
3

Atingeți o tastă pentru dimensiunea de original dorită.

După ce setările sunt finalizate, atingeți scurt **OK**.



Dacă trimiteți un original lung, efectuați setarea în modul normal.



În Modul normal

1

Atingeți scurt tasta [Detaliu] pentru a trece în modul normal.

[MODUL SIMPLU \(pagina 5-6\)](#)

2

Atingeți tasta [Original].

3

Atingeți tasta [Dimen. scanare].

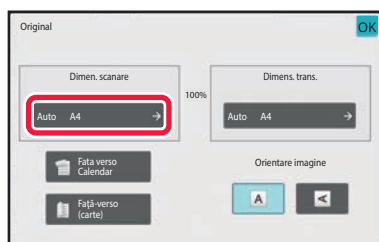

4

Atingeți scurt tasta corespunzătoare pentru formatul originalului.

După ce setările sunt finalizate, atingeți scurt **OK**.

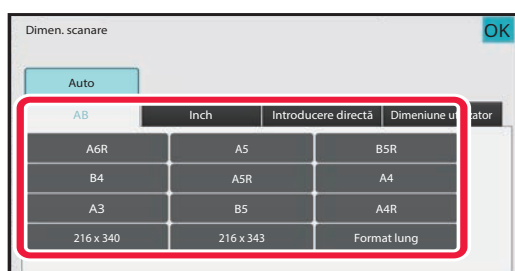

Dacă trimiteți un original lung, atingeți scurt tasta [Format lung].

Utilizați alimentatorul automat de documente pentru a scana un original lung. Lățimea maximă care poate fi scanată este 1.000 mm (39-3/8") (înălțimea maximă este 297 mm (11-5/8")).

[FORMATE ORIGINALE TRANSMISIBILE \(pagina 5-29\)](#)



SPECIFICAREA DIMENSIUNII DE SCANARE A ORIGINALULUI CU AJUTORUL VALORILOR NUMERICE

Când scanați un original care nu are o dimensiune standard, cum ar fi o carte poștală, specificați dimensiunea originalului cu ajutorul valorilor numerice după ce ați introdus originalul. Lățimea poate fi cuprinsă între 25 mm și 432 mm (1" și 17"), respectiv înălțimea poate fi între 25 și 297 mm (1" și 11-5/8").



Când dimensiunea de scanare este specificată prin valori numerice, nu poate fi specificată dimensiunea de transmitere.

În Modul simplu

1

Atingeți tasta [Original].

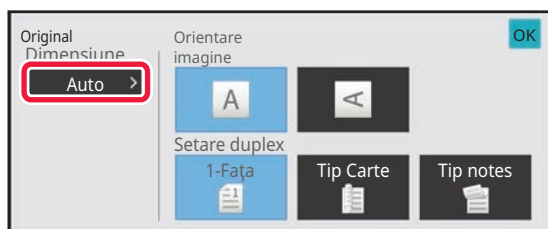
2

Atingeți tasta [Auto].

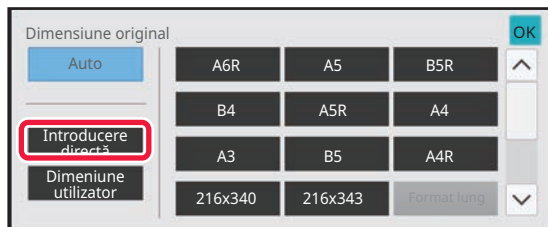
3

Atingeți tasta [Introducere directă].



4

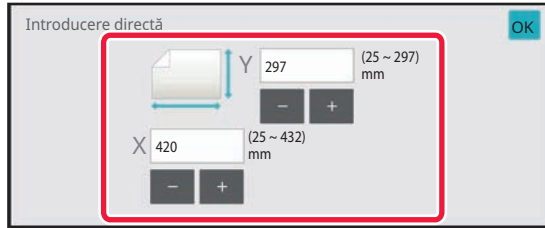

Specificați formatul originalului.



- Atingeți scurt zonele de afișare a lățimii, respectiv a înălțimii, și introduceți dimensiunile cu ajutorul tastelor numerice.
- Este utilă folosirea (- +) pentru a ajusta fin dimensiunea introdusă.

5

Atingeți **OK** de două ori.

În ecranul de bază, verificați dacă formatul specificat este afișat pe tasta [Original].



Pentru a anula setările de dimensiune specificate:
Atingeți tasta [Auto].



În Modul normal

1

Atingeți scurt tasta [Detaliu] pentru a trece în modul normal.

[MODUL SIMPLU \(pagina 5-6\)](#)

2

Atingeți tasta [Original].

3

Atingeți tasta [Dimen. scanare].

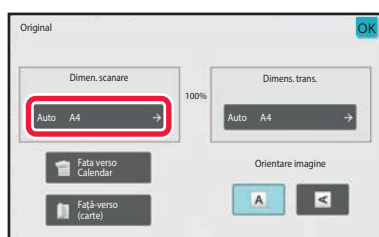

4

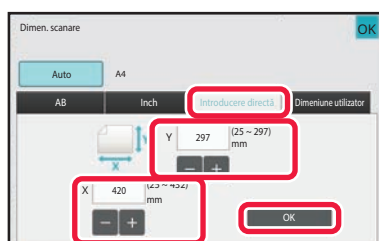

Apăsați pe tasta [Introducere directă] și apoi introduceți formatul de scanare.

- Atingeți scurt zonele de afișare a lățimii, respectiv a înălțimii, și introduceți dimensiunile cu ajutorul tastelor numerice.
- Este utilă utilizarea **- +** pentru a ajusta fin dimensiunea introdusă.

5

Atingeți tasta [OK].

După ce setările sunt finalizate, atingeți scurt **OK** de două ori.

În ecranul de bază, verificați dacă formatul specificat este afișat pe tasta [Original].



Pentru a anula setările de dimensiune specificate:

Atingeți tasta [Auto].



STOCAREA DIMENSIUNILOR UTILIZATE FRECVENT ALE ORIGINALULUI

Stocați dimensiunile nestandard, utilizate frecvent ale originalului. Această secțiune explică modalitatea de stocare, preluare, modificare și ștergere a dimensiunilor nestandard ale originalelor.



- Dimensiunea stocată a originalului va fi păstrată chiar dacă alimentarea este întreruptă.
- În total se pot înregistra 12 dimensiuni nestandard ale originalelor pentru copiere, fax și transmitere de imagini.
- Dimensiunile originale adăugate vor apărea și în alte moduri.

Stocarea dimensiunilor de original(Modifică/Șterge)

1

Atingeți scurt tasta [Detaliu] pentru a trece în modul normal.

[MODUL SIMPLU \(pagina 5-6\)](#)

2

Atingeți tasta [Original].

3

Atingeți scurt tasta [Dimen. scanare] și fila [Dim.personal.].

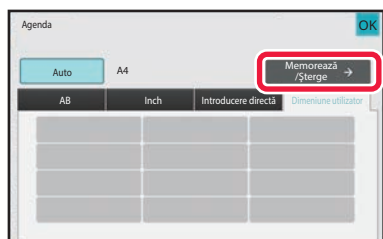
4

Atingeți scurt tasta [Memorează /Șterge].



5

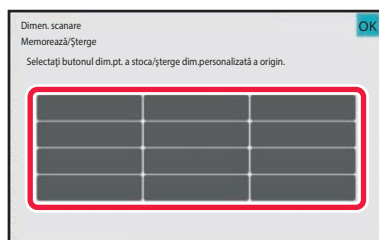

Atingeți scurt o tastă () de memorare a unui format personalizat al originalului.

Apăsați o tastă care nu afișează un format.



Pentru a modifica sau șterge o tastă stocată anterior:

Apăsați tasta pe care doriți să o modificați sau să o ștergeți. Va apărea următorul ecran.

- Pentru a modifica tasta, atingeți scurt tasta [Modifică] și treceți la pasul următor.
- Pentru a șterge tasta, atingeți scurt tasta [Șterge]. Asigurați-vă că formatul originalului a fost golit și atingeți scurt tasta **OK**.

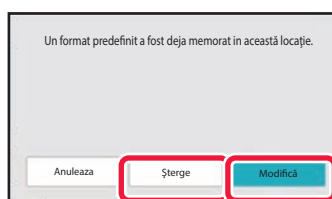

6

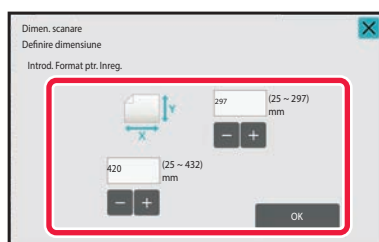

Specificați formatul originalului.

Atingeți scurt zonele de afișare a lățimii, respectiv a înălțimii, și introduceți dimensiunile cu ajutorul tastelor numerice.



Este utilă utilizarea **- +** pentru a ajusta fin dimensiunea introdusă.

7

Atingeți tasta [OK].

Atingeți scurt tasta **OK** și verificați dacă tasta dimensiunii stocate de pe ecranul cu dimensiunea de scanare este adăugată corespunzător. După verificare, atingeți scurt **OK**.



Pentru a revoca operația:

Atingeți tasta [CA].



Preluarea unei dimensiuni de original stocate În Modul simplu

1

Atingeți tasta [Original].

2

Atingeți tasta [Auto].

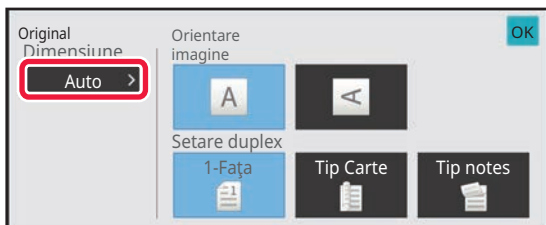

3

Atingeți tasta [Format particularizat].

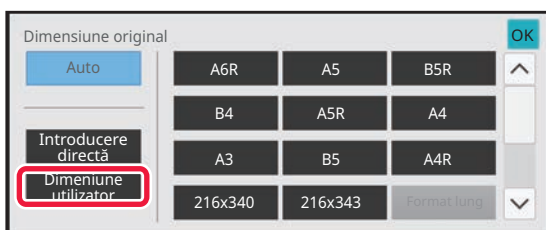

4

Apăsați tasta formatului original pe care doriți să îl preluați.

Atingeți **OK** de două ori.

În ecranul de bază, verificați dacă formatul specificat este afișat pe tasta [Original].

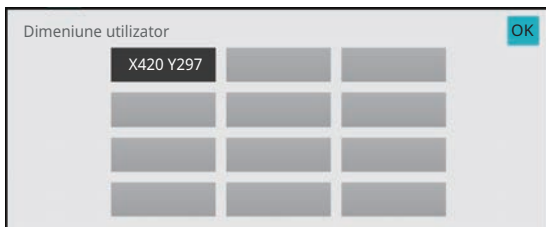

Pentru a revoca operația
Atingeți scurt tasta [CA].



În Modul normal

1

Atingeți tasta [Detaliu] pentru a trece în modul normal.

[MODUL SIMPLU \(pagina 5-6\)](#)

2

Atingeți tasta [Original].

3

Atingeți tasta [Format de scanare] și apoi fila [Format particularizat].

4

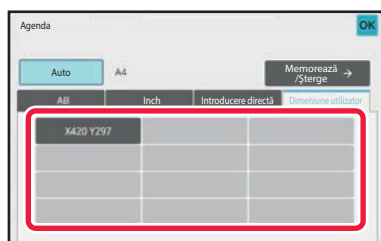

Apăsați tasta formatului original pe care doriți să îl preluați.

După selectarea tastei formatului original, atingeți scurt tasta **OK**.

Asigurați-vă că dimensiunea specificată este afișată pe ecranul cu dimensiunea de scanare.



Pentru a revoca operația

Atingeți scurt tasta [CA].



SPECIFICAREA DIMENSIUNII DE TRANSMITERE A IMAGINII

Atingeți scurt această tastă pentru a specifica formatul de transmitere ca dimensiune hârtie. Dacă dimensiunea de transmitere specificată este mai mare decât dimensiunea de scanare, imaginea va fi mărită. Dacă dimensiunea de transmitere specificată este mai mică decât dimensiunea de scanare, imaginea va fi micșorată.



Dimensiunea de scanare nu poate fi specificată când este selectată valoarea [Format lung] sau când dimensiunea de scanare este specificată prin valori numerice.

1

Atingeți scurt tasta [Detaliu] pentru a trece în modul normal.

[MODUL SIMPLU \(pagina 5-6\)](#)

2

Atingeți tasta [Original].

3

Atingeți tasta [Dimens. trans.].

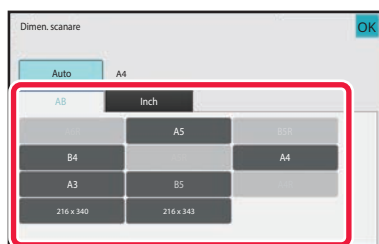
4

Atingeți tasta corespunzătoare formatului de transmitere dorit.

După ce setările sunt finalizate, atingeți scurt **OK**.



În funcție de formatul hârtiei specificat pentru "Dimen. scanare", este posibil ca selectarea anumitor dimensiuni pentru "Dimens. trans." să nu fie autorizată. Nu puteți atinge scurt tastele de format care nu sunt disponibile pentru "Dimens. trans."



5

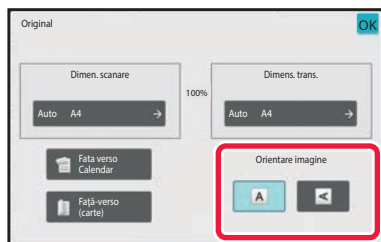

Atingeți scurt tasta [Orientare imagine] cu aceeași orientare ca originalul introdus.

Dacă setarea nu este corectă, este posibil ca imaginile transmise să fie incorecte.

După ce setările sunt finalizate, atingeți scurt **OK**.



Pentru a configura setarea implicită a orientării imaginii:

Selecționați [Setări de sistem] → [Setări transmitere imagine] → [Setări generale] → [Setări de stare] → [Orientare imagine] în "Setări (administrator)".



Raportul utilizat pentru micșorarea sau mărirea originalului va fi afișat între valorile "Dimen. scanare" și "Dimens. trans.".



MODIFICAREA EXPUNERII

Expunerea poate fi modificată astfel încât să corespundă luminozității originalului.



Când utilizați alimentatorul automat de documente, setarea expunerii nu poate fi schimbată după începerea scanării. (Totuși, dacă este folosită opțiunea "Creare Job" sau "Setare previzualizare" în "Altele", expunerea poate fi modificată de fiecare dată când se introduce un nou set de originale.)

Setări expunere

| Expunere | | Sugestie |
|----------|-----|---|
| Auto | | Această setare reglează automat expunerea pentru zonele luminoase și întunecate ale originalului. |
| Manual | 1-2 | Selectați această setare când originalul conține text negru. |
| | 3 | Selectați această setare pentru un original normal (nici întunecat, nici luminos). |
| | 4-5 | Selectați această setare când originalul conține text șters. |

1

După ce ați atins scurt tasta [Expunere], atingeți tasta [Manual].

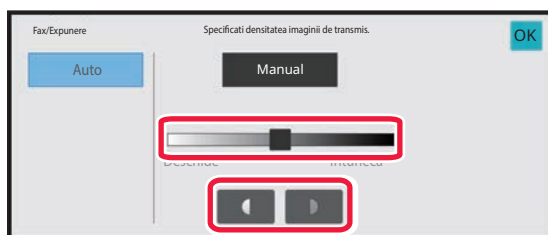
2

Ajustați expunerea cu ajutorul glisorului sau al  .

După reglare, atingeți scurt .



Atunci când [Auto] este selectat, expunerea va fi setată la "3".



MODIFICAREA REZOLUȚIEI

Rezoluția poate fi specificată astfel încât să corespundă caracteristicilor originalului, precum text sau imagine, dimensiunea textului și luminozitatea imaginii.

Setări de rezoluție

| Rezoluție | Sugestie |
|---------------|---|
| Standard | Selectați această setare dacă originalul dvs. constă în text cu dimensiuni normale (precum textul din acest manual). |
| Fin | Selectați această setare dacă originalul dvs. conține text mic sau diagrame cu linii fine. Originalul va fi scanat la o rezoluție de două ori mai mare decât setarea [Standard]. |
| Super fin | Selectați această setare dacă originalul dvs. conține imagini sau diagrame complicate. Se va obține o imagine cu o calitate superioară setării [Fin]. |
| Ultra fin | Selectați această setare dacă originalul dvs. conține imagini sau diagrame complicate. Această setare asigură cea mai bună calitate a imaginii. Totuși, transmisia va dura mai mult decât în cazul celorlalte setări. |
| Tonuri de gri | Selectați această setare dacă originalul dvs. este o fotografie sau are gradații de culoare (de exemplu, un original color). Această setare va asigura o imagine mai clară decât [Fin], [Super fin] sau [Ultra fin] folosite independent. Nu puteți selecta opțiunea Semiton atunci când se folosește [Standard]. |



- Când utilizați alimentatorul automat de documente, setarea rezoluției nu poate fi schimbată odată cu începerea scanării. (Totuși, dacă se utilizează opțiunea "Create Job" sau "Setare previzualizare" în "Altele", rezoluția poate fi modificată de fiecare dată când se introduce un nou set de originale.)
- Când se trimite un fax la rezoluția [Ultra fin], [Super fin] sau [Fin], se va folosi o rezoluție inferioară dacă echipamentul de recepție nu are rezoluția respectivă.

Atingeți tasta [Rezoluție].

1

2

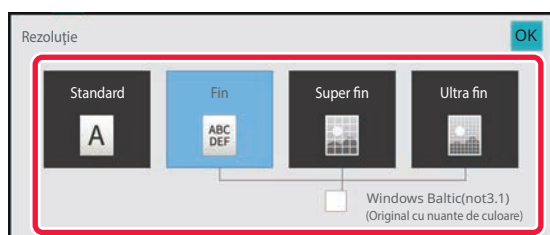

Atingeți scurt tasta corespunzătoare rezoluției dorite.

Dacă originalul dvs. este o fotografie sau are gradații de culoare (de exemplu un original color) și doriți să obțineți o imagine mai clară decât în cazul folosirii independente a [Fin], [Super fin] sau [Ultra fin], setați caseta de validare [Tonuri de gri] pe .

Nu puteți selecta opțiunea Semiton atunci când se folosește [Standard].

După ce setările sunt finalizate, atingeți scurt **OK**.



RECEPȚIONAREA FAXURILOR

RECEPȚIA UNUI FAX

Această secțiune explică introducerea unei destinații din ecranul inițial al modului simplu.

[MODUL SIMPLU \(pagina 5-6\)](#)



RECEPȚIONAREA AUTOMATĂ A UNUI FAX

Când modul de recepționare este setat pe "Recepție automată", echipamentul primește și tipărește faxuri în mod automat.



- Când transmiterea faxului este în curs de realizare, se poate rezerva o transmitere efectuând transmiterea în modul de transmitere memorie.

[METODE DE TRANSMITERE FAX \(pagina 5-26\)](#)

- Indicatorul de informații luminează intermitent în alb de la începutul recepției faxului până la finalizarea tipăririi. Când rezultatul este livrat la separatorul de lucrări (tava de sus), indicatorul clipește până la finalizarea tipăririi și la scoaterea rezultatului din tavă.
- Pentru a tipări faxurile primite, asigurați-vă că în tăvile de hârtie ale echipamentului este încărcată hârtia necesară. Nu este necesar să încărcați hârtie în format A4 (8-1/2" x 11") și B5 (5-1/2" și 8-1/2") cu orientare atât verticală, () cât și orizontală (). Diferențele de orientare se ajustează automat la primirea faxurilor. La primirea unui fax mai mic de A4 (8-1/2" x 11"), formatul hârtiei folosite pentru tipărire va diferi în funcție de orientarea (verticală sau orizontală) în care a așezat expeditorul originalul.
- Dacă o activitate de tipărire precum funcția de copiere sau de tipărire a fost deja executată la tipărirea datelor primite, prima activitate rezervată este tipărită înaintea datelor primite.
- Faxurile primite nu vor fi tipărite atunci când echipamentul nu poate tipări din cauza unei erori, de exemplu fiindcă nu mai are hârtie, nu mai are toner sau s-a produs un blocaj la alimentarea cu hârtie. Faxurile vor fi tipărite automat la eliminarea stării de eroare. (Dacă s-a terminat hârtia, adăugați hârtie și apăsați **OK** pe panoul tactil.)
- Puteți verifica modul actual de recepție fax în zona de sistem din partea de sus a ecranului.



- **Pentru a comuta între modulele de recepție automată și recepție manuală:**

Selecționați [Setări de sistem] în "Setări (administrator)" → [Setări transmitere imagine] → [Recepție Date Fax/Retsnm (Manual)] → [Setări fax] → [Setări recepție].

- **Detectare ton de apel distinct**

Dacă liniei dvs. telefonice i-au fost alocate mai multe numere de telefon, numărul apelat poate fi identificat după modelul său de sonerie. Folosind un număr pentru apeluri de voce și altul pentru faxuri, puteți identifica ce tip de apel primiți în funcție de modelul de sonerie. Vă puteți seta echipamentul să primească automat faxuri atunci când este apelat numărul dvs. de fax, setând modelul ce corespunde numărului dvs. de fax.

În "Setări (administrator)", selecționați [Setări de sistem] → [Setări transmitere imagine] → [Setări fax] → [Setări implicite] → [Detectie sonerie distinctă].



1

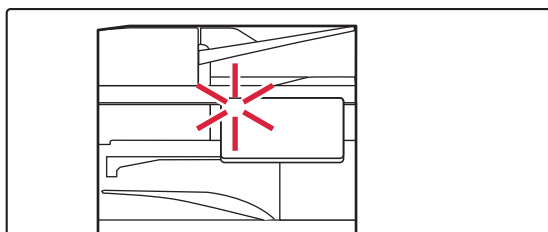

Echipamentul sună și recepția faxului începe automat.

Când începe recepția, indicatorul de informații luminează intermitent în alb.

La finalizarea recepției se va auzi un bip.

2

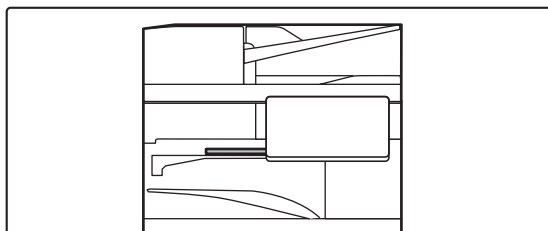

Faxurile se tipăresc automat.

Când se încheie tipărirea, indicatorul de informații se stinge.

Când separatorul de operații (tava superioară) este utilizat pentru ieșire, acesta luminează intermitent până la înlăturarea materialului eliberat.



Dacă apare un ecran de introducere a codului PIN:

Se înregistrează un cod PIN pentru tipărirea datelor de fax primite. La introducerea codului PIN corect, se tipărește faxul recepționat.

[TIPĂRIREA UNUI FAX PROTEJAT PRIN COD PIN \(Setare de suspendare a imprimării datelor primite\) \(pagina 5-68\)](#)

Cum se verifică modul de recepție fax

Puteți verifica modul actual de recepție fax în zona de sistem din partea de sus a ecranului.

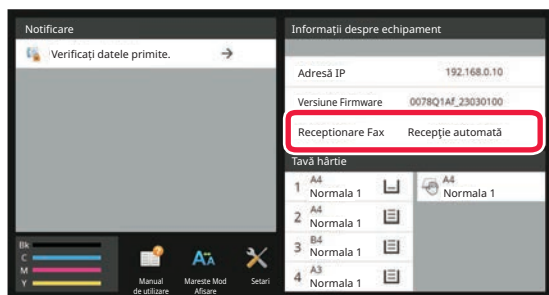



RECEȚIONAREA MANUALĂ A UNUI FAX

Un fax poate fi primit manual folosind panoul tactil (manual).



- Când răspundeți la telefon apăsând tasta [Difuzor], veți putea auzi vocea apelantului, dar nu veți putea vorbi.
- Puteți primi un fax după ce ați răspuns la un apel pe telefonul extern. Pentru primirea unui fax se poate folosi și recepția de la distanță.

[PRIMIREA UNUI FAX DUPĂ RĂSPUNDEREA LA UN APPEL PE TELEFONUL EXTERN \(PRIMIRE LA DISTANȚĂ\) \(pagina 5-121\)](#)



Pentru a comuta între modurile de recepție automată și recepție manuală:

Selecționați [Setări de sistem] în "Setări (administrator)" → [Setări transmitere imagine] → [Recepție Date Fax/Retsnm (Manual)] → [Setări fax] → [Setări recepție].



1

Când sună echipamentul, atingeți scurt tasta [Detaliu] pentru a trece în modul normal și atingeți scurt tasta [Difuzor].

La atingerea tastei [Difuzor], vor apărea [Primește] și .

[MODUL SIMPLU \(pagina 5-6\)](#)



- Pentru a ajusta volumul difuzorului, atingeți scurt tasta  și ajustați cu ajutorul glisorului sau al tastelor  .
- Dacă datele de fax primite rămân netipărite, memoria faxului se va umple, ceea ce poate împiedica primirea anumitor faxuri. Când folosiți această funcție, trebuie să tipăriți datele primite cât mai curând posibil, fără a le lăsa în memoria faxului.

Puteți vedea volumul disponibil al memoriei faxului pe ecranul de bază al modului fax.

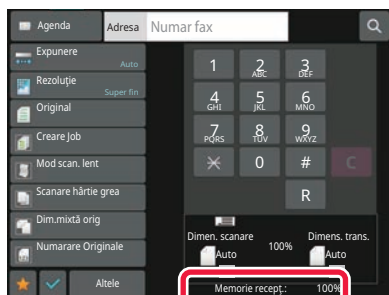

2

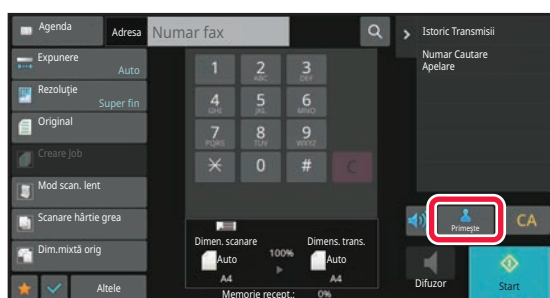

Atingeți tasta [Primește] pentru a primi un fax.

Când se încheie tipărirea, indicatorul de informații se stinge. Când separatorul de operații (tava superioară) este utilizat pentru ieșire, acesta luminează intermitent până la înlăturarea materialului eliberat.



IMPRIMAREA DATELOR RECEPȚIONATE

TIPĂRIREA UNUI FAX PROTEJAT PRIN COD PIN

(Setare de suspendare a imprimării datelor primite)

Activați această setare pentru a reține faxurile în memorie, fără a le tipări. Pentru a tipări aceste faxuri, trebuie introdus un cod PIN. Când se utilizează această funcție, la recepția faxurilor va apărea un ecran de introducere a codului PIN pe panoul tactil.

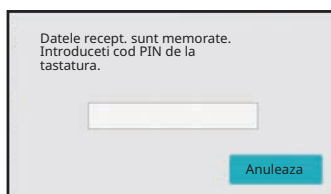

- **Pentru a activa setarea de tipărire memorată pentru recepția datelor:**

În "Setări (administrator)", selectați [Setări de sistem] → [Setări transmitere imagine] → [Setări generale] → [Setări condiție] → [Setare tipărire memorată pentru recepția datelor].

Aceste setări pot fi configurate atunci când nu există date primite în memoria echipamentului (mai puțin datele dintr-o casetă de memorie confidențială sau pentru retransmitere).

- **Dezactivează schimbare ordine afișare**

În "Setări (administrator)", selectați [Setări de sistem] → [Setări transmitere imagine] → [Setări generale] → [Setări condiție] → [Dezactivează schimbare ordine afișare].

Această setare este utilizată pentru a împiedica modificarea ordinii de afișare (ordonare după numărul de căutare, ascendent sau descendent).

Odată setată, ordinea de afișare nu este schimbată. Ordinea de afișare va rămâne fixată la valoarea din momentul activării acestei setări.

Informații importante la utilizarea acestei funcții

Dacă datele de fax primite nu sunt tipărite sau șterse, memoria faxului se va epuiza și echipamentul nu va putea primi faxuri. Când folosiți această funcție, trebuie să tipăriți datele primite cât mai curând posibil, fără a le lăsa în memoria faxului.

Puteți vedea volumul disponibil al memoriei faxului pe ecranul de bază al modului fax.

Când rămâne puțin spațiu în memoria faxului, pe ecranul tactil apare mesajul "Recepția manuală este dezactivată datorită umplerii memoriei."



- Faxurile primite vor fi memorate în memorie, indiferent de modul în care au fost primite (automat sau manual).

- Când datele recepționate sunt transferate către alt echipament, datele memorate sunt de asemenea transferate. În același timp, se va afișa același ecran de introducere a codului PIN, ca în cazul tipăririi. Redirecționarea nu va avea loc dacă nu este introdus codul PIN.



Înainte de imprimare, puteți verifica imaginea datelor primite pe panoul tactil.

[VERIFICAREA IMAGINII ÎNAINTE DE IMPRIMARE \(pagina 5-71\)](#)



După introducerea codului PIN pre-programat din 4 cifre, va începe tipărirea.

La apăsarea tastei [Anuleaza], ecranul de introducere a codului PIN se închide. Acesta va reapărea când apăsați  sau când schimbați modurile. Datele din tasta de memorie vor lumina intermitent pe panoul tactil.



- **Pentru a afișa ecranul cu lista datelor recepționate după introducerea codului PIN:**

În "Setări (administrator)", selectați [Setări de sistem] → [Setări transmitere imagine] → [Setări generale] → [Setări condiție] → [Setare previzualizare] → [Setare verif. datelor imaginii primite].

- **Pentru a transfera datele recepționate unui alt echipament:**

În "Setări (administrator)", selectați [Setări de sistem] → [Setări transmitere imagine] → [Setare Rutare Inbound (FWD/Memorare)].



TIPĂRIREA DATELOR RECEPȚIONATE LA O ORĂ SPECIFICATĂ

Puteți începe tipărirea datelor primite la o oră specificată.

Pentru o tipărire fără griji, se recomandă evitarea tipării unui număr mare de pagini la orele de vârf și când tipărirea nu este urgentă.

De exemplu, dacă este setat să se imprime datele primite în timpul zilei la ora 20:00, datele primite nu vor fi imprimate imediat, iar imprimarea va începe automat la ora 20:00.

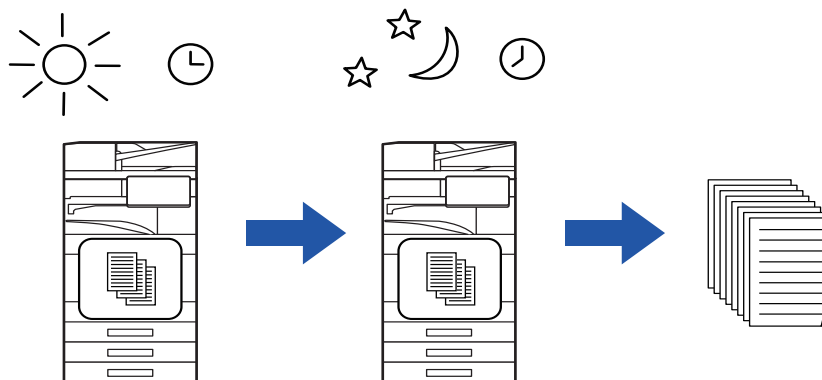

- Datele tipărite sunt șterse în mod automat din memorie.
- Dacă alimentarea este întreruptă la ora specificată, tipărirea va începe în momentul în care alimentarea este reluată.
- Această funcție poate fi folosită când este activat "Setări (administrator)" - [Setări de sistem] → [Setări transmitere imagine] → [Setări generale] → [Setări condiție] → [Setare previzualizare] → [Setare verific. datelor imaginii primite].



Dacă este activată Setare de suspendare a imprimării datelor primite, această funcție nu este disponibilă.



- **Pentru a tipări date recepționate la o oră specificată:**

În "Setări", selectați [Setări de sistem] → [Setări transmitere imagine] → [Setări generale] → [Setări condiție] → [Durata Specificate de Iesire a Datelor Receptionate].

Când "Modificare parolă" sau "Hold Setting for Received Data print" (Setare de suspendare a imprimării datelor primite) este , câmpul de introducere a parolei este estompat.

- **Pentru a dezactiva setarea de tipărire memorată pentru recepția datelor:**

În "Setări (administrator)", dezactivați această funcție folosind [Setări de sistem] → [Setări transmitere imagine] → [Setări generale] → [Setări condiție] → [Setare tipărire memorată pentru recepția datelor].



VERIFICAREA IMAGINII ÎNAINTE DE IMPRIMARE

Verificați imaginea datelor recepționate pe panoul tactil înainte de tipărire.

Această funcție poate fi folosită când este activat "Setări (administrator)" - [Setări de sistem] → [Setări transmitere imagine] → [Setări generale] → [Setări condiție] → [Setare previzualizare] → [Setare verific. datelor imaginii primite] *.

* Setarea implicită din fabrică este dezactivată.

Informații importante la utilizarea acestei funcții

Dacă datele de fax primite nu sunt tipărite sau șterse, memoria faxului se va epuiza și echipamentul nu va putea primi faxuri. Când folosiți această funcție, trebuie să tipăriți datele primite cât mai curând posibil, fără a le lăsa în memoria faxului.

Puteți vedea volumul disponibil al memoriei faxului pe ecranul de bază al modului fax.

În momentul primirii datelor,  apare în partea superioară a ecranului.

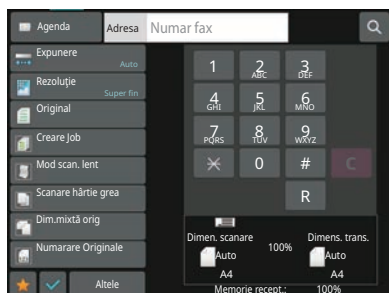

În funcție de dimensiunea datelor primite, o parte a imaginii de examinare este posibil să nu apară în ecranul de verificare a imaginii de pe panoul tactil.

Lista cu date recepționate poate fi de asemenea afișată în ecranul de stare a operației care apare la atingerea afișajului de stare a operației.

Datele recepționate pot fi retransmise, șterse sau salvate în Lista cu date recepționate.

[REDIRECȚIONAREA MANUALĂ A DATELOR RECEPȚIONATE \(pagina 5-81\)](#)

[SALVAREA DATELOR RECEPȚIONATE \(pagina 5-83\)](#)

1

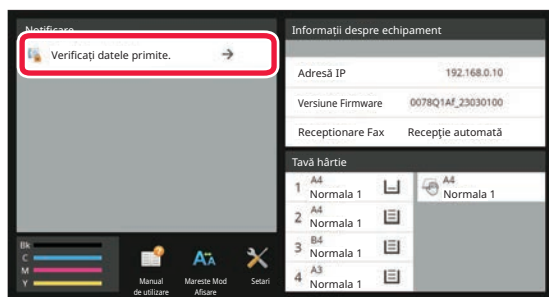

În Informații sistem, atingeți [Verificați datele primite].

Datele primite sunt listate.



Lista datelor primite poate fi afișată de asemenea apăsând scurt afișajul de stare a activității și apoi tasta [Verifica Date Recepționate] de pe panoul de acțiuni din ecranul de stare a activităților.



2

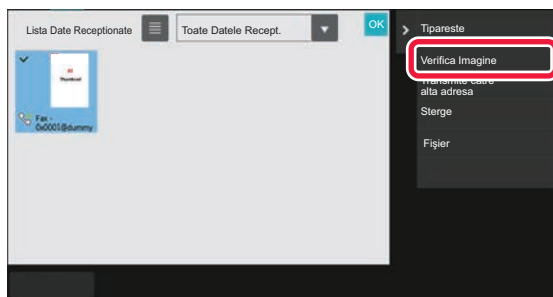

Atingeți scurt tasta aferentă datelor recepționate pe care doriți să le verificați, apoi atingeți scurt [Verifica imagine] de pe panoul de acțiuni.

Afișează imaginea datelor primite.



- Apăsați pentru a afișa o listă a datelor primite. Vizualizarea listă sau vizualizarea miniaturi poate fi modificată în funcție de modul de setare.
- Pentru a șterge o imagine primită, atingeți scurt [Șterge] de pe panoul de acțiuni.
- Pentru a transfera imaginea primită selectată, atingeți scurt [Transmite catre alta adresa] de pe panoul de acțiuni. [REDIRECȚIONAREA MANUALĂ A DATELOR RECEPȚIONATE \(pagina 5-81\)](#)
- Pentru a salva imaginea primită selectată, atingeți scurt [Fișier] de pe panoul de acțiuni. [SALVAREA DATELOR RECEPȚIONATE \(pagina 5-83\)](#)
- Pentru a memora numărul de fax al expeditorului ca număr pentru "Permite/Respinge setare număr", atingeți scurt [Salveaza ca Fax Inutil] de pe panoul de acțiuni, iar în ecranul cu mesajul de confirmare apăsați tasta [OK]. Specificați un număr de fax al expeditorului ca număr pentru "Permite/Respinge setare număr" selectând, în "Setări (administrator)", selectați [Setări de sistem] → [Setări transmitere imagine] → [Setari Fax] → [Setări recepție] → [Permite/Respinge setare număr].

3

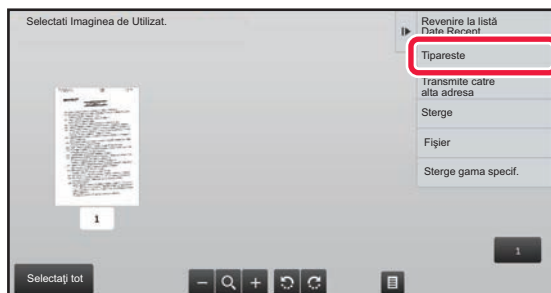

Atingeți scurt imaginea pe care doriți să o imprimați și atingeți scurt [Tipărire] de pe panoul de acțiuni.

Echipamentul inițiază tipărirea imaginii.

- [Selectati toata pagina]:
Selectează toate imaginile afișate.
- [Renunt. lai Toata pagina]:
Revocă toate imaginile care au fost selectate prin "Selectati toata pagina".
- / :
Utilizați aceste taste pentru a mări sau a micșora imaginea.
- / :
Rotește imaginea în sensul acelor de ceasornic sau în sens invers acelor de ceasornic.



- Imaginea de examinare este o imagine pentru panoul tactil. S-ar putea să nu fie exact la fel cu imaginea tipărită.
- Atingeți scurt [Șterge gama specif.] de pe panoul de acțiuni pentru a șterge aria nedorită a imaginii. Specificați aria imaginii pe care doriți să o ștergeți în ecranul Ștergere domeniu specificat.
- Pentru a redirecționa imaginea selectată, atingeți scurt [Transmite catre alta adresa] de pe panoul de acțiuni. [REDIRECȚIONAREA MANUALĂ A DATELOR RECEPȚIONATE \(pagina 5-81\)](#)
- Pentru a salva imaginea primită selectată, atingeți scurt [Fișier] de pe panoul de acțiuni. [SALVAREA DATELOR RECEPȚIONATE \(pagina 5-83\)](#)



REDIRECȚIONAREA DATELOR RECEPȚIONATE

Această secțiune explică introducerea unei destinații din ecranul inițial al modului simplu.

[MODIFICAREA MODURILOR \(pagina 2-11\)](#)

REDIRECȚIONAREA FAXURILOR PRIMATE (REDIRECȚIONARE DATE RECEPȚIONATE PRIN FAX)

Atunci când echipamentul nu poate tipări deoarece nu mai are hârtie sau toner, faxurile primite pot fi redirecționate către un alt echipament pentru fax prin Internet memorat anterior. Memorați un destinatar selectând [[Setare transmitere \(pagina 9-110\)](#)] în Mod setare.

Dacă echipamentul a primit date, indicatorul de informații luminează intermitent în alb.

Această funcție este utilă într-un birou sau într-o zonă de lucru cu două sau mai multe linii telefonice și când un alt echipament de fax este conectat la o altă linie decât echipamentul.

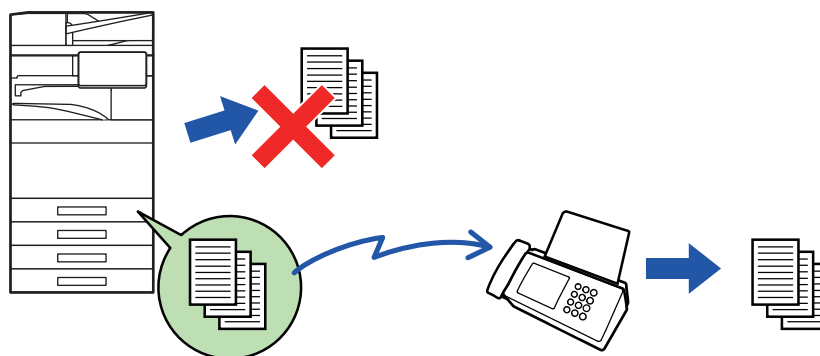

- Dacă unele pagini ale unui fax care a fost redirecționat au fost tipărite cu succes, vor fi redirecționate doar acele pagini care nu au fost tipărite.
- Un fax redirecționat devine o activitate de transmitere fax. Dacă transmiterea nu are loc fiindcă transmiterea a fost anulată sau s-a produs o eroare, faxul va fi păstrat în memorie până ce poate fi tipărit.
- Toate faxurile primite sunt redirecționate. Rețineți, totuși, că faxurile primite și memorate într-o locație de memorie confidențial cu cod F nu pot fi redirecționate.
- Dacă după atingerea tastei [OK] apare un ecran de introducere a unui cod PIN, înseamnă că opțiunea "Setare tipărire memorată pentru recepția datelor" a fost activată. Introduceți codul PIN utilizând tastele numerice pentru a începe redirecționarea.

[TIPĂRIREA UNUI FAX PROTEJAT PRIN COD PIN \(Setare de suspendare a imprimării datelor primite\) \(pagina 5-68\)](#)



1

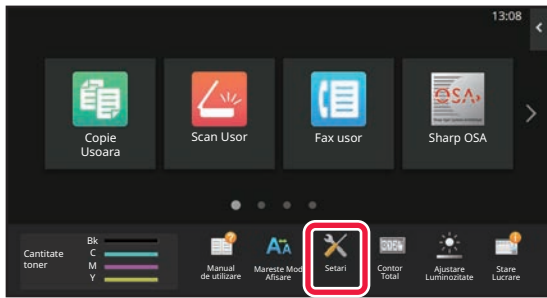

Asigurați-vă că indicatorul de informații luminează intermitent în alb și apăsați tasta [Setări] din ecranul principal.

2

Atingeți tasta [Setări de sistem] → [Setări transmitere imagine] → [Recepție Date Fax/Retsnm (Manual)].

3

Atingeți scurt tasta [Execută] din [Retransmitere date recepționate] pentru a începe redirectionarea.



Dacă apare un ecran de introducere a codului PIN, a fost activat "Setare tipărire memorată pentru recepția datelor". Introduceți codul PIN utilizând tastele numerice pentru a începe redirectionarea.

[TIPĂRIREA UNUI FAX PROTEJAT PRIN COD PIN \(Setare de suspendare a imprimării datelor primite\) \(pagina 5-68\)](#)



REDIRECȚIONAREA DATELOR PRIMITE CĂTRE DESTINAȚII PRESTABILITE (SETĂRI RUTARE INTRARE)

Puteți redirecționa în mod automat faxurile primite către o adresă de fax, o adresă de fax prin Internet, o adresă de e-mail, o adresă de server de fișiere, o adresă de desktop sau o adresă de director de rețea. Datele recepționate pot fi redirecționate destinațiilor specificate fără a fi tipărite.

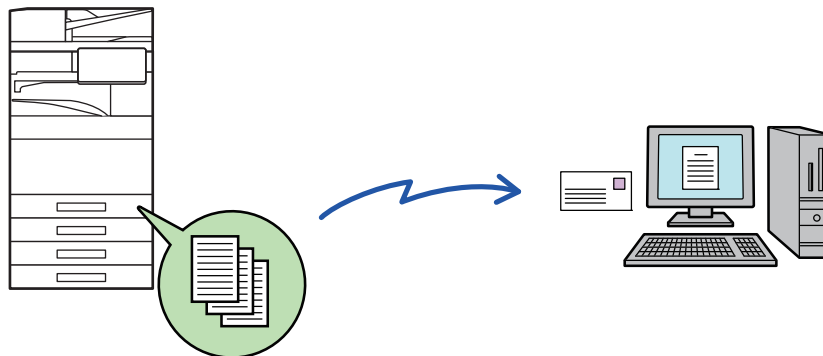

Configurați toate setările de redirecționare pentru faxurile primite în modul de setare (versiunea Web). Pentru informații suplimentare despre procedura de accesare a modului setare (versiunea Web), consultați Manualul de pornire rapidă. Explicațiile următoare presupun că modul setare (versiunea Web) a fost accesat cu drepturi de administrator.



Dacă retransmiteți sau nu date pentru fiecare tabel de redirecționare se poate stabili rapid.

În "Setări (administrator)" - [Setări de sistem] → [Setări transmitere imagine] → [Setare Rutare Inbound (FWD/Memorare)] → [Setări de administrare] → [Redirecționare faxuri], atingeți [Activare]/[Dezactivat] pentru fiecare tabel de redirecționare care apare.



- Această funcție nu poate fi folosită pentru faxurile primite prin recepționare confidențială.
- Când faxurile redirecționate prin această funcție sunt tipărite la destinație, data și ora primirii nu vor putea fi tipărite pe fax. ("Tipar. data & ora primirii" este dezactivat.)
- Datele recepționate nu sunt redirecționate către o destinație hyperlink care este înregistrată în adresa specificată.
- O adresă directă SMTP nu poate fi specificată ca o destinație de redirecționare.



1

În "Setări (versiune Web)", faceți clic pe [Setări de sistem] → [Setări transmitere imagine] → [Setare Rutare Inbound (FWD/Memorare)] → [Setări de administrare].

2

În "Redirecționare faxuri", selectați [Activare] și faceți clic pe butonul [Confirmare].



Pot fi setate restricții pentru utilizatorii fără drepturi de administrator privind specificarea, stocarea, editarea și ștergerea tabelelor de redirecționare din acest ecran. Pentru a proceda astfel, setați casetele de validare pentru articolele următoare la .

- Dezactivare înregistrare a tabelului transmis
- Dezactivare Schimbare/Ștergere a tabelului transmis
- Dezactivare Redirecționare Modificare Stare
Specificați în [Tipărește setare stil] dacă doriți ca echipamentul să tipărească faxurile care urmează a fi redirecționate când este activată opțiunea rutare intrare. După configurarea setărilor, nu uitați să faceți clic pe butonul [Confirmare].
- [Intotdeauna printați.]: Imprimă întotdeauna datele imprimate înainte de redirecționarea datelor.
- [Print at Error]: Imprimă datele primite atunci când o eroare împiedică redirecționarea.
- [Salveaza doar in caz de eroare]: Salvează datele primite atunci când o eroare împiedică redirecționarea. Pentru datele salvate, adresa erorii poate fi confirmată, iar datele pot fi retransmise. Din fila [Scanare] sau [Fax] din ecranul de stare activitate, apăsați [Verifica Casuta de erori] de pe panoul de acțiuni.

3

Faceți clic pe [Inregistrare Adresa Expeditor] din meniul [Setare Rutare Inbound (FWD/Memorare)] din "Setări (versiune web)".

4

Introduceți adresa expeditorului sau numărul de fax în "Adresa Internet Fax" sau "Numar fax", după caz, și faceți clic pe butonul [Adaugă la listă].

Adresa introdusă va fi adăugată la lista "Adresa care trebuie Introdusă". Introduceți adresa direct (maximum 1500 de caractere) sau selectați adresa dintr-o agendă globală, făcând clic pe butonul [Cautare Agenda Globala]. Pentru a stoca mai multe adrese sau numere de fax ale expeditorilor, repetați acești pași.



- Dacă doriți să redirecționați doar faxurile de la anumite adrese, memorați respectivele adrese de expeditori. Adresele de expeditori memorate aici pot fi selectate dintr-o listă, atunci când memorați un tabel de redirecționare.
- Pot fi stocate maxim 500 de numere/adrese.
- Pentru a șterge o adresă introdusă, selectați-o în "Adresa care trebuie Introdusă", apoi faceți clic pe butonul [Șterge].



5

Când ați terminat de adăugat adrese, faceți clic pe butonul [Confirmare].

6

Faceți clic pe [Setari rutare intrari] din [Setare Rutare Inbound (FWD/Memorare)] în "Setări (versiune web)" și faceți clic pe butonul [Adaugă].

7

Introduceți un "Nume tabel".

8

Selectați expeditorul ale cărui faxuri vor fi redirecționate.

- Pentru a redirecționa toate datele primite, selectați [Redirecționarea tuturor datelor recepționate].
- Pentru a redirecționa doar datele primite de la anumiți expeditori, selectați [Redirecționați date primite doar de la anumiți expeditori.]. Pentru a redirecționa toate cu excepția datelor de la anumiți expeditori, selectați [Redirecționați toate datele primite exceptând cele de la anumiți expeditori.]. Apoi, selectați expeditorii adecvați din listă și faceți clic pe butonul [Adaugă].



La selectarea expeditorilor din lista "Setare Adresa Expeditor", puteți utiliza tasta [Shift] sau [Ctrl] de pe tastatură pentru a selecta mai mulți expeditori.

9

Selectați condițiile de redirecționare.

- Pentru a redirecționa mereu datele recepționate, selectați [Întotdeauna se redirecționează].
- Pentru a specifica o zi și o oră la care doriți ca datele recepționate să fie redirecționate, selectați [Redirecționați datele primite doar în zilele menționate.] și selectați caseta de validare () a zilei săptămânii. Pentru a specifica o oră, selectați caseta de validare [Setează timpul pentru redirecționare] () și specificați ora.



Pot fi setate până la trei zile și ore de redirecționare pentru un tabel de redirecționare, existând posibilitatea setării unei destinații de redirecționare pentru fiecare oră setată. Pentru a configura aceste setări, utilizați filele [Condiție redirecționare] pentru a accesa fiecare setare.



10

Selectați formatul fișierului.

Formatul poate fi setat separat pentru fiecare adresă de redirectionare (pentru fiecare din adresele de redirectionare 1, 2 și 3 din tabel).



- Este posibil ca imaginile redirectionate în format TIFF să nu se afișeze corect în mediile anumitor destinatari. În acest caz, schimbați formatul în PDF.
- Dacă este aleasă adresa de fax prin Internet ca destinatar, datele sunt redirectionate în formatul TIFF indiferent de formatul specificat.
- Dacă este selectat un număr de fax ca destinatar, formatul fișierului este ignorat.

11

Selectați destinatarul din agendă.

Puteți specifica adrese înregistrate sau numere de telefon multiple din agenda echipamentului.

Pot fi înregistrați până la 1.000 de destinatari în total pentru Destinatarii 1, 2 și 3.

Atunci când selectați destinatarii dintr-o agendă se pot înregistra până la 1.000 de destinatari pentru e-mail și până la 400 de destinatari pentru director de rețea, FTP/Desktop, fax prin Internet și fax.



O adresă directă SMTP nu poate fi specificată ca o destinație de redirectionare.

12

Introduceți direct un destinatar și specificați destinatarul.

- Specificați aceste informații în caz de nevoie.
- Introduceți direct o adresă de e-mail, o adresă de Internet fax, o adresă SMTP directă sau un număr de fax și atingeți tasta [Aduagă].
- Când specificați o adresă de e-mail sau un număr de fax, puteți să utilizați agenda globală.
- Când specificați un număr de fax, specificați și modul de corespondență internațional.
- Atunci când selectați destinatari dintr-o agendă, se pot înregistra până la 100 de destinatari pentru adresă e-mail, director de rețea, FTP/Desktop, fax prin Internet și fax.

13

Faceți clic pe [Confirmare].

14

Faceți clic pe [Setari rutare intrari] din [Setare Rutare Inbound (FWD/Memorare)] în "Setări (versiune web)".



15

Din tabelul de redirecționare, selectați [Retransmite catre toate destinațiile de retransmitere.] sau [Redirecționare in concordanta cu condițiile de redirecționare].

16

Din tabelul de redirecționare, selectați [Întotdeauna se redirecționează] sau [Redirecționați datele primite doar in zilele mentionate].

Setările de permisiune a redirecționării care apar aici sunt legate de următoarele condiții setate la pasul 10.

Dacă doriți să utilizați alte condiții de redirecționare decât cele setate la pasul 10, configurați setările de permisiune a redirecționării.



- Pentru a utiliza funcția de direcționare internă, activați tabelele de redirecționare pe care doriți să le utilizați, dintre tabelele memorate.
- Pentru a șterge un tabel de redirecționare, faceți clic pe caseta de validare alăturată numelui tabelului () și faceți clic pe [Ștergere].

17

Faceți clic pe [Confirmare].



SALVAREA FAXURILOR PRIMITE PE UNITATEA DE STOCARE A ECHIPAMENTULUI (DIRECȚIONARE INTRARE)

Faxurile primite pot fi salvate pe unitatea de stocare a echipamentului. Faxurile salvate pot fi vizualizate pe un calculator.

Setați PDF, TIFF (multi) sau TIFF (simplu) pentru faxurile prin Internet salvate.

De asemenea, puteți primi prin e-mail o notificare a rezultatului memorării sau directorul de memorare.

Faxurile primite sunt salvate în directorul următor:

\\MFP\faxreceive



- Până la 500 de fișiere pot fi memorate într-un director ca date primite.
- Directorul "faxreceive" conține fișiere din "Setări pentru stocarea pe disc local a datelor primite".
- Directorul se creează automat.
- Numele fișierului pentru datele primite poate fi setat în "Setare nume fișier" în "Setări pentru stocarea pe disc local a datelor primite" din "Setări direcționare intrare (Stocare)".

Metoda de salvare a faxurilor primite pe unitatea de stocare

1 În "Setări (administrator)", faceți clic pe [Setări de sistem] → [Setări de rețea] → [Folder Public /Setare NAS]. (Sunt necesare drepturi de administrator).

2 Selectați [Permis] în "faxreceive:Utilizare Dispozitiv Stocare" și faceți clic pe butonul [Confirmare].



Setări de salvare a faxurilor primite pe unitatea de stocare

1 În "Setări (administrator)" faceți clic pe [Setări de sistem] → [Setări transmitere imagine] → [Setare Rutare Inbound (FWD/Memorare)] → [Setare Rutare Inbound (Memorare)] (sunt necesare drepturi de administrator).



- Datele care pot fi salvate sunt faxuri primite și faxuri prin Internet primite. Faxurile de recepție confidențială și faxurile de recepție prin apel selectiv nu pot fi salvate.
- În funcție de setare, faxurile primite care nu pot fi salvate din cauza limitei de număr de fișiere sau din orice alt motiv sunt fie tipărite, fie salvate în caseta de erori ale rutării de intrare.

REDIRECȚIONAREA MANUALĂ A DATELOR RECEPȚIONATE

Faxurile recepționate pot fi redirecționate manual după recepție.

Această funcție este disponibilă atunci când [Setări de sistem] → [Setări transmitere imagine] → [Setări generale] → [Setări condiție] → [Setare previzualizare] → [Setare verific. datelor imaginii primite] este activată* în "Setări (administrator)".

* Setarea implicită din fabrică este dezactivată.

În momentul primirii datelor,  apare în partea superioară a ecranului.

1

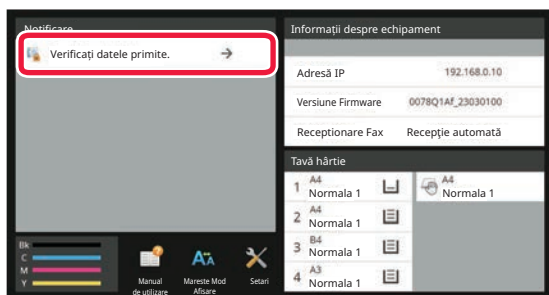

În Informații sistem, atingeți [Verificați datele primite].

Datele primite sunt listate.



Lista datelor primite poate fi afișată de asemenea apăsând scurt afișajul de stare a activității și apoi tasta [Verifica Date Receptionate] de pe panoul de acțiuni din ecranul de stare a activităților.



2

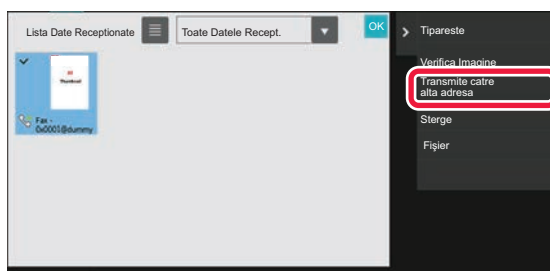

Atingeți scurt tasta aferentă datelor recepționate pe care doriți să le redirecționați, apoi atingeți scurt [Transmite catre alta adresa].

- Apăsați  pentru a afișa o listă a datelor primite. Vizualizarea listă sau vizualizarea miniaturi poate fi modificată în funcție de modul de setare.
- Se pot selecta seturi de date recepționate multiple.



- Atunci când selectați un singur set de date recepționate, puteți atinge scurt tasta [Verifica Imagine] de pe panoul de acțiuni și puteți verifica imaginea de pe ecranul de previzualizare.
- Pentru a memora numărul de fax al expeditorului ca număr pentru "Permite/Respinge setare număr", atingeți scurt [Salveaza ca Fax Inutil] de pe panoul de acțiuni, iar în ecranul cu mesajul de confirmare apăsați tasta [Memorează].
- Specificați un număr de fax al expeditorului ca număr pentru "Permite/Respinge setare număr" selectând, în "Setări (administrator)", selectați [Setări de sistem] → [Setări transmitere imagine] → [Setari Fax] → [Setări recepție] → [Permite/Respinge setare număr].

3

Selectați destinația din ecranul Agendă și atingeți scurt tasta [Start].



SALVAREA DATELOR RECEPȚIONATE

Puteți salva faxurile recepționate în directorul de arhivă a documentelor.

Această funcție este disponibilă atunci când [Setări de sistem] → [Setări transmitere imagine] → [Setări generale] → [Setări condiție] → [Setare previzualizare] → [Setare verif. datelor imaginii primite] este activată* în "Setări (administrator)".

* Setarea implicită din fabrică este dezactivată.

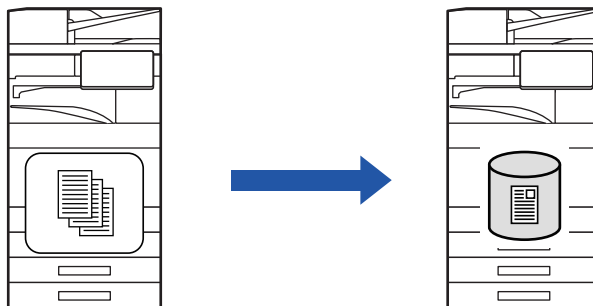

În momentul primirii datelor, apare în partea superioară a ecranului.

1

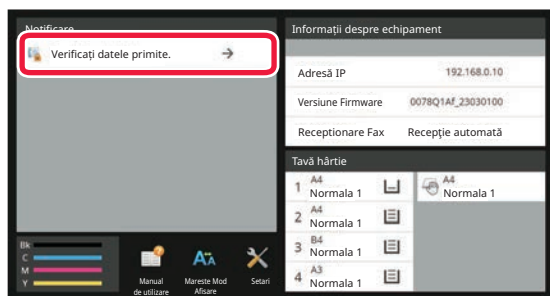

În Informații sistem, atingeți [Verificați datele primite].

Datele primite sunt listate.



Lista datelor primite poate fi afișată de asemenea apăsând scurt afișajul de stare a activității și apoi tasta [Verifica Date Recepționate] de pe panoul de acțiuni din ecranul de stare a activităților.

2

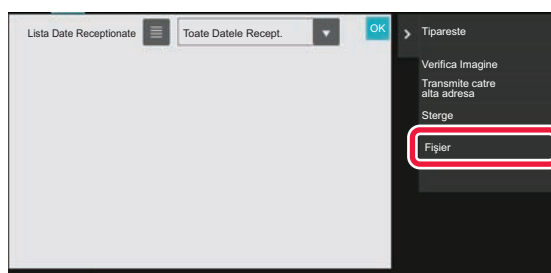

Atingeți scurt tasta aferentă datelor recepționate pe care doriți să le salvați, apoi atingeți scurt [Fișier] de pe panoul de acțiuni.

- Apăsați pentru a afișa o listă a datelor primite. Vizualizarea listă sau vizualizarea miniaturi poate fi modificată în funcție de modul de setare.
- Se pot selecta seturi de date recepționate multiple.



- Atunci când selectați un singur set de date recepționate, puteți atinge scurt tasta [Verifica Imagine] de pe panoul de acțiuni și puteți verifica imaginea de pe ecranul de previzualizare.
- Pentru a memora numărul de fax al expeditorului ca număr pentru "Permite/Respinge setare număr", atingeți scurt [Salveaza ca Fax Inutil] de pe panoul de acțiuni, iar în ecranul cu mesajul de confirmare apăsați tasta [Memorează]. Specificați un număr de fax al expeditorului ca număr pentru "Permite/Respinge setare număr" selectând, în "Setări (administrator)", selectați [Setări de sistem] → [Setări transmitere imagine] → [Setari Fax] → [Setări recepție] → [Permite/Respinge setare număr].

3

Setați informațiile despre fișier și atingeți scurt tasta [Salvează].



ALTE FUNCȚII

FUNCȚII COMUNE

Următoarea funcționalitate este aceeași ca funcționalitatea scannerului.

Pentru explicații detaliate, consultați explicația în capitolul de scanner/fax Internet.

- Tipărire N-Up: "[TRANSMITEREA A DOUĂ PAGINI SUB FORMA UNEI SINGURE PAGINI \(N-Up\) \(pagina 6-107\)](#)" (Așteptare raport)
- Carte de vizită: "[SCANAREA AMBELOR PĂRȚI ALE UNEI CĂRȚI DE VIZITĂ PE O SINGURĂ PAGINĂ \(CARTE DE VIZITĂ\) \(pagina 6-113\)](#)" (Așteptare raport)
- Creare lucrare: "[SCANAREA MAI MULTOR ORIGINALE SIMULTAN \(CREARE ACTIVITATE\) \(pagina 6-127\)](#)" (Așteptare raport)
- Dimensiune mixtă original: "[SCANAREA ORIGINALELOR CU FORMATE DIFERITE \(ORIGINAL ÎN FORMAT MIXT\) \(pagina 6-110\)](#)"
- Scanare pagină dublă: "[SCANAREA UNUI ORIGINAL CA DOUĂ PAGINI SEPARATE \(SCANARE TIP CARTE\) \(pagina 6-130\)](#)"
- Divizare carte: "[ÎMPĂRȚIREA UNEI BROȘURI ÎN FUNCȚIE DE PAGINĂ ȘI TRANSMITEREA SUCCESIVĂ A PAGINILOR \(DIVIZARE CARTE\) \(pagina 6-133\)](#)"
- Ștergere: "[ȘTERGEREA UMBRELOR PERIFERICE DE PE IMAGINE \(ȘTERGERE\) \(pagina 6-145\)](#)"
- Mod scanare lentă: "[SCANAREA UNUI ORIGINAL SUBȚIRE \(MOD SCANARE LENTĂ\) \(pagina 6-149\)](#)"
- Scanare hârtie groasă: "[SCANAREA UNUI ORIGINAL GREU \(SCANARE HÂRTIE GREA\) \(pagina 6-151\)](#)"
- Numărare original: "[VERIFICAREA NUMĂRULUI DE COLI SCANATE ALE ORIGINALULUI ÎNAINTE DE TRANSMITERE \(NUMĂRARE ORIGINAL\) \(pagina 6-156\)](#)" (Așteptare raport)
- Temporizator: "[PORNIREA UNEI TRANSMITERI LA O ORĂ SPECIFICATĂ \(TRANSMITERE TERMPORIZATĂ\) \(pagina 6-163\)](#)"



MEMORAREA OPERAȚIILOR DE FAX (PROGRAM)

Această setare memorează diferite setări ca un singur program. Programul memorat poate fi preluat prin utilizarea unei operații simple.

De exemplu, să presupunem că aceleași documente în format A4 (8-1/2" x 11") sunt distribuite la filiale din mai multe regiuni o dată pe lună.

- (1) Aceleași documente sunt trimise prin fax către fiecare filială
- (2) Pentru a economisi hârtie, două pagini de document sunt trimise prin fax ca o singură pagină
- (3) Porțiunile cu toner întins de pe marginile documentelor sunt șterse înainte de transmitere

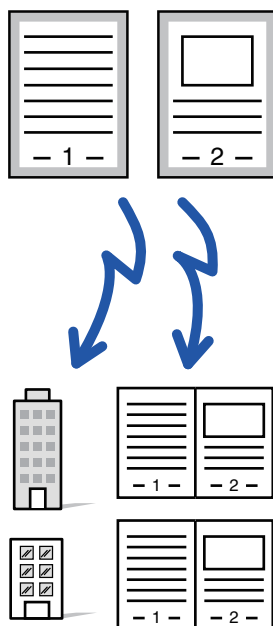

| Când nu este stocat un program de activități | Când este stocat un program de activități |
|--|---|
| <p>Introduceți numărul de fax pentru fiecare filială.</p> <p style="text-align: center;">↓</p> <p style="text-align: center;">Specificați N-Up.</p> <p style="text-align: center;">↓</p> <p style="text-align: center;">Specificați Ștergere.</p> <p style="text-align: center;">↓</p> <p style="text-align: center;">Atingeți tasta [Start]. Scanări și trimiteți originalul.</p> | <p>Apelați programul înregistrat.</p> <p style="text-align: center;">↓</p> <p style="text-align: center;">Atingeți tasta [Start]. Scanări și trimiteți originalul.</p> |
| <p>În fiecare lună, la trimiterea acestor documente se consumă timp prețios, necesar pentru selectarea setărilor de mai sus. De asemenea, pot apărea greșeli ocazionale la selectarea setărilor.</p> | <p>La memorarea unui program, setările sunt selectate cu ușurință prin simpla atingere a tastei aferente programului. În plus, transmiterea se efectuează pe baza setărilor memorate - astfel, nu există riscul apariției unor erori.</p> |



• **Pentru a configura un program:**

Atingeți scurt tasta [Înregistrare program] care apare pe panoul de acțiuni atunci când lucrați în oricare dintre ecranele de mod.

• **Restricționați înregistrarea programelor / restricționați ștergerea programelor înregistrate:**

În "Setări (administrator)", selectați [Setări de sistem] → [Setări transmitere imagine] → [Setări generale] → [Setari activare /dezactivare] → [Settings to Disable Transmission] → [Dezactivati Toate Art. Inreg. Program/Stergere].



• Setările stocate într-un program vor fi reținute chiar și după utilizarea programului pentru transmitere. Aceleași setări pot fi utilizate în mod repetat pentru transmitere.

• Următoarele conținuturi nu pot fi memorate în programe:

• Apăsarea tastei [Difuzor], Fișier instant, Fișier, deplasarea paginii și ștergerea nespecificată în timpul previzualizării, Intr. Metadata, Setări trans. și Selectare nume propriu.

• Pot fi stocate până la 48 de programe.

• Într-un program pot fi stocate până la 500 de destinații.

• Un program în care sunt specificate subadrese și parole sub formă de destinații F-code înregistrează toate subadresele și parolele.



Această secțiune explică introducerea unei destinații din ecranul inițial al modului normal.

[MODUL SIMPLU \(pagina 5-6\)](#)

1

Așezați originalul.

Conform funcției memorate în program, introduceți originalul în tava de alimentare cu documente a alimentatorului automat de documente sau pe geamul pentru documente.

[ALIMENTATORUL AUTOMAT DE DOCUMENTE \(pagina 1-36\)](#)

[GEAMUL PENTRU DOCUMENTE \(pagina 1-42\)](#)

2

Atingeți [Program apelare] pe panoul de acțiuni.

3

Atingeți scurt tasta aferentă programului dorit.

4

Configurați setări suplimentare după cum este necesar.



În funcție de conținutul programului apelat, unele setări nu pot fi adăugate.

5

Atingeți scurt tasta [Start] pentru a începe scanarea originalului.

Dacă ați introdus paginile originale în tava alimentatorului de documente, vor fi scanate toate paginile. Când amplasați documentul original pe geamul pentru documente, scanați câte o pagină o dată.

După ce ați scanat ultimul original, atingeți scurt tasta [Termin. Scan.].

Un bip va indica finalizarea scanării și a transmiterii.



Atingeți ușor tasta [Previzualiz.] pentru a verifica imaginea în previzualizare înainte de transmiterea ca fax. Pentru informații suplimentare, consultați "[METODE DE TRANSMITERE FAX \(pagina 5-34\)](#)".



OPERAREA DE LA DISTANȚĂ A TRANSMITERII SAU RECEPȚIEI PRIN FAX

Această secțiune explică introducerea unei destinații din ecranul inițial al modului normal.

[MODUL SIMPLU \(pagina 5-6\)](#)

APELAREA UNUI ECHIPAMENT DE FAX ȘI INIȚIEREA RECEPȚIEI (APEL SELECTIV)

Când vă conectați la alt echipament și primiți un document de la acesta, aceasta se numește "Apel selectiv".

Primirea documentului de la alt echipament se numește "Recepționare apel selectiv".

Puteți introduce mai multe numere de destinație. Când introduceți mai multe numere de destinație, documentul se primește prin apel selectiv în secvența în care ați introdus numerele de destinație.

Recepționarea documentului prin apel selectiv de la mai multe echipamente se numește "Apel selectiv în serie".

Utilizați recepționarea cu apel selectiv manual atunci când trebuie să începeți apelul selectiv după ascultarea unui mesaj înregistrat, de exemplu când folosiți un serviciu de informare prin fax.

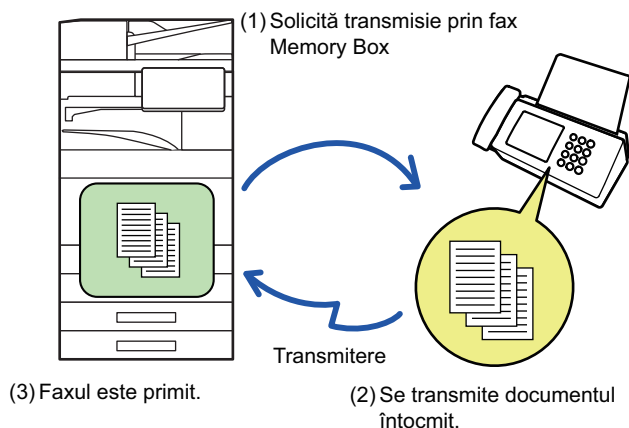

- Asigurați-vă că în echipament nu se află un original atunci când folosiți funcția de recepție cu apel selectiv.
- Funcția poate fi folosită doar când celălalt echipament este compatibil cu Super G3 sau G3 și are o funcție de apel selectiv.
- Echipamentul de recepție va suporta taxele telefonice ale recepției cu apel selectiv.
- Dacă este necesar, această funcție se poate combina cu transmisia temporizată pentru a efectua recepția cu apel selectiv în orice moment, de exemplu noaptea sau când nu sunteți prezent. (Se poate seta o singură recepționare temporizată cu apel selectiv.)



1

Introduceți numărul de fax de destinație.

- [INTRODUCEREA UNUI NUMĂR DE DESTINAȚIE CU AJUTORUL TASTELOR NUMERICE \(pagina 5-13\)](#)
- [PRELUAREA UNEI DESTINAȚII DINTR-O AGENDĂ \(pagina 5-14\)](#)
- [UTILIZAREA UNUI NUMĂR DE CĂUTARE PENTRU PRELUAREA UNEI DESTINAȚII \(pagina 5-18\)](#)
- [PRELUAREA UNEI DESTINAȚII DINTR-O AGENDĂ GLOBALĂ \(pagina 5-19\)](#)
- [UTILIZAREA UNUI REZUMAT DE TRANSMITERE PENTRU RETRANSMITERE \(pagina 5-23\)](#)



- Pot fi introduse mai multe numere de fax (maximum 500).
- Apelul selectiv se va efectua în ordinea introducerii numerelor de fax.
Recepționarea documentului prin apel selectiv de la mai multe echipamente se numește "Apel selectiv în serie".
- Pentru a introduce mai multe numere de fax, apăsați **+** după introducerea unui număr de fax și introduceți următorul număr de fax.



- În această procedură, tastele rapide care au o sub-adresă și o parolă nu pot fi utilizate.
- Nu se poate folosi o tastă rapidă în care este memorată altă adresă decât numărul de fax.

2

Atingeți tasta [Altele] și tasta [Apel selectiv].

Va apărea o bifă pe pictogramă.

După efectuarea setărilor, atingeți scurt tasta [Inapoi].



Pentru a revoca setarea de apel selectiv:
Atingeți scurt tasta [Apel selectiv] pentru a goli bifa.

3

Atingeți tasta [Start] pentru a iniția recepționarea unui fax.

Echipamentul dvs. va apela celălalt echipament și va iniția recepționarea faxului.



INIȚIEREA MANUALĂ A RECEPȚIEI CU APEL SELECTIV

Utilizați recepționarea cu apel selectiv manual atunci când trebuie să începeți apelul selectiv după ascultarea unui mesaj înregistrat, de exemplu când folosiți un serviciu de informare prin fax.



- Asigurați-vă că în echipament nu se află un original atunci când folosiți funcția de recepție cu apel selectiv.
- Această funcție nu se poate folosi pentru a apela selectiv mai multe echipamente (apel selectiv în serie).
- Funcția poate fi folosită doar când celălalt echipament este compatibil cu Super G3 sau G3 și are o funcție de apel selectiv.



Echipamentul de recepție va suporta taxele telefonice ale recepției cu apel selectiv.

1

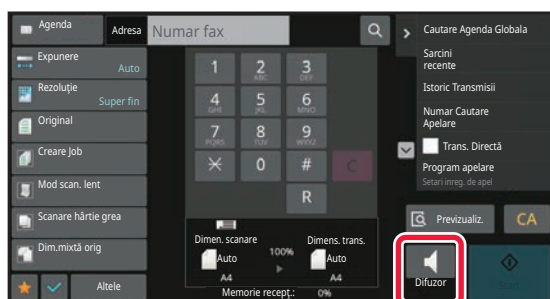

Atingeți tasta [Difuzor].

Veți auzi tonul de apel prin difuzorul echipamentului.

2

Introduceți numărul de fax de destinație.

- [INTRODUCEREA UNUI NUMĂR DE DESTINAȚIE CU AJUTORUL TASTELOR NUMERICE \(pagina 5-13\)](#)
- [PRELUAREA UNEI DESTINAȚII DINTR-O AGENDĂ \(pagina 5-14\)](#)
- [UTILIZAREA UNUI NUMĂR DE CĂUTARE PENTRU PRELUAREA UNEI DESTINAȚII \(pagina 5-18\)](#)
- [PRELUAREA UNEI DESTINAȚII DINTR-O AGENDĂ GLOBALĂ \(pagina 5-19\)](#)
- [PRELUAREA UNEI DESTINAȚII DINTR-O AGENDĂ DE TELEFON MOBIL \(pagina 5-21\)](#)
- [UTILIZAREA UNUI REZUMAT DE TRANSMITERE PENTRU RETRANSMITERE \(pagina 5-23\)](#)



Nu se pot folosi tastele rapide pentru un contact sau în grup în care sunt memorate mai multe destinații și tastele rapide pentru care este memorată altă adresă decât un număr de fax.



După apăsarea tastei [Difuzor], puteți apăsa tasta [Volum microfon] pentru a ajusta volumul difuzorului.

3

Atingeți scurt tasta [Altele] și tasta [Apel selectiv] pentru a primi originale (date).

Va apărea o bifă pe pictogramă.



Pentru a revoca setarea de apel selectiv:
Atingeți scurt tasta [Apel selectiv] pentru a goli bifa.



FUNCȚII AFERENTE EXPEDITORULUI

Această secțiune explică introducerea unei destinații din ecranul inițial al modului normal.

[MODUL SIMPLU \(pagina 5-6\)](#)

ADĂUGAREA LA FAXURI A INFORMAȚIILOR PRIVIND EXPEDITORUL (TRANSMITEREA NUMĂRULUI PROPRIU DE FAX)

Informațiile referitoare la expeditor (dată, oră, numele expeditorului, numărul de fax al expeditorului sau numele de destinație, număr de pagini) sunt adăugate în mod automat în partea superioară a fiecărei pagină de fax pe care o trimiteți.

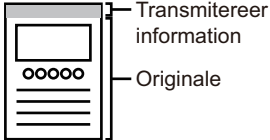
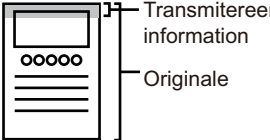
| În afara imaginii scanate (setare implicită din fabrică) | Încărcați |
|--|--|
|  <p>Lungimea imaginii transmise va fi lungimea informațiilor despre expeditor + lungimea imaginii originale. Când faxul este tipărit de echipamentul de recepție, acesta poate fi redus sau împărțit în două pagini.</p> |  <p>Informațiile despre expeditor sunt tipărite în interiorul imaginii originale și astfel lungimea imaginii transmise este lungimea originalului. Rețineți că informațiile despre expeditor se vor suprapune parțial cu imaginea originală (partea suprapusă a imaginii originale nu va apărea).</p> |

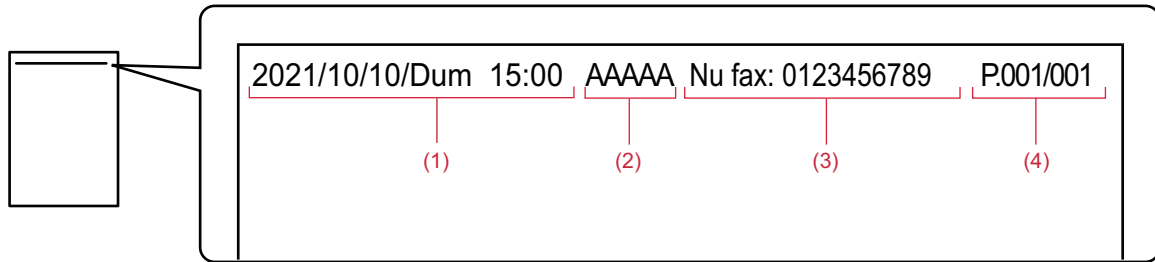
**Exemplu de informații despre expeditor care pot fi imprimate**

- (1) Dată, oră: Data și ora transmiterii.
- (2) Nume expeditor: Numele expeditorului programat în echipament.
- (3) Numărul de fax al expeditorului sau numele de destinație (numele tastei rapide)
- (4) Numărul paginilor: Numărul paginii/pagini în total



Dacă numele de destinație este setat astfel încât să fie atașat, iar destinația nu este specificată cu ajutorul unei taste rapide, aceste informații nu se adaugă la fax și nu sunt tipărite.

**• Pentru a seta data și ora:**

În "Setări", selectați [Setări de sistem] → [Setări generale] → [Control echipament] → [Ajustare ceas].

• Pentru a memora un nume de expeditor și un număr de fax al expeditorului:

În "Setări (administrator)", selectați [Setări de sistem] → [Setări transmitere imagine] → [Setări generale] → [Setare Propriul nume și destinația] → [Own Number and Name Set] → [Înregistrare expeditor date].

Când folosiți setarea Transmitere număr propriu, configurați întotdeauna aceste informații.

• Pentru a adăuga numărul de pagini care trebuie transmise:

În "Setări", selectați [Setări de sistem] → [Setări transmitere imagine] → [Setari Fax] → [Setări transmitere] → [Tipărește nr. paginii la destinatar].

Numerele paginilor apar în formatul "număr pagină/total pagini". Când se folosește "Transmitere manuală" sau "Transmisie rapidă "On Line"", se tipărește doar numărul paginii.

• Pentru a selecta un număr de fax al expeditorului sau o destinație:

În "Setări", selectați [Setări de sistem] → [Setări transmitere imagine] → [Setari Fax] → [Setări transmitere] → [Comutare Nume Expeditor].



MODIFICAREA TEMPORARĂ A INFORMAȚIILOR DESPRE EXPEDITOR (SELECTARE NUME PROPRIU)

Puteți modifica temporar informațiile despre expeditor care vor fi folosite la trimiterea propriului număr selectând din date memorate separat.



Funcția se deblochează când se încheie transmiterea cu informațiile despre expeditor modificate.



- **Pentru a stoca informațiile despre expeditor care vor fi folosite pentru funcția Selectare nume propriu:**

În "Setări (administrator)", selectați [Setări de sistem] → [Setări transmitere imagine] → [Setări generale] → [Setare Propriul nume și destinația] → [Own Number and Name Set] → [Înregistrarea numelui propriu selectat].

- **Sender Name**

Introduceți numele expeditorului. Pot fi introduse cel mult 20 de caractere pentru numele expeditorului.

După introducerea unui nume de expeditor, apăsați tasta [Memorează].

Cel mai mic număr de înregistrare disponibil între 01 și 18 va fi automat desemnat numelui expeditorului. Acest număr nu poate fi schimbat.

- **Listă nume expeditor**

Afișează o listă a numelor expeditorilor memorati.

Când selectați un nume de expeditor, acesta este șters.

1

Așezați originalul.

Puneți originalul în tava de alimentare cu documente a alimentatorului automat de documente sau pe geamul pentru documente.

[ALIMENTATORUL AUTOMAT DE DOCUMENTE \(pagina 1-36\)](#)

[GEAMUL PENTRU DOCUMENTE \(pagina 1-42\)](#)

2

Introduceți numărul de fax de destinație.

- [INTRODUCEREA UNUI NUMĂR DE DESTINAȚIE CU AJUTORUL TASTELOR NUMERICE \(pagina 5-13\)](#)
- [PRELUAREA UNEI DESTINAȚII DINTR-O AGENDĂ \(pagina 5-14\)](#)
- [UTILIZAREA UNUI NUMĂR DE CĂUTARE PENTRU PRELUAREA UNEI DESTINAȚII \(pagina 5-18\)](#)
- [PRELUAREA UNEI DESTINAȚII DINTR-O AGENDĂ GLOBALĂ \(pagina 5-19\)](#)
- [PRELUAREA UNEI DESTINAȚII DINTR-O AGENDĂ DE TELEFON MOBIL \(pagina 5-21\)](#)
- [UTILIZAREA UNUI REZUMAT DE TRANSMITERE PENTRU RETRANSMITERE \(pagina 5-23\)](#)

3

Atingeți tasta [Altele] și tasta [Selectare nume propriu].



4

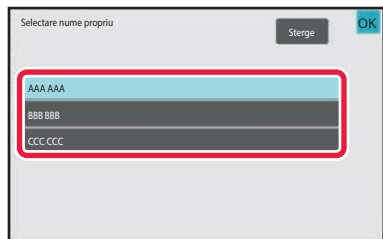

Atingeți tasta pentru informații despre expeditor pentru a specifica informațiile despre expeditor.

După efectuarea setărilor, atingeți tastele **OK** și **[Inapoi]** în ordine.



Pentru a revoca setarea informații despre expeditor:

Atingeți tasta **[Sterge]**.

5

Atingeți scurt tasta **[Start]** pentru a începe scanarea originalului.

- Dacă ați introdus paginile originale în tava alimentatorului de documente, vor fi scanate toate paginile.
- Un bip va indica finalizarea scanării și a transmiterii.
- Când amplasați documentul original pe geamul pentru documente, scanați câte o pagină o dată.
- La terminarea scanării, așezați următorul original și atingeți scurt tasta **[Start]**. Repetați operația până la scanarea tuturor paginilor, apoi atingeți scurt tasta **[Termin. Scan.]**.
- Un bip va indica finalizarea transmiterii.



Atingeți ușor tasta **[Previzualiz.]** pentru a verifica imaginea în previzualizare înainte de transmiterea ca fax.

Pentru informații suplimentare, consultați "[VERIFICAREA IMAGINII DE TRANSMIS \(pagina 5-33\)](#)". Totuși, setările pentru această funcție nu pot fi modificate în ecranul de vizualizare.



ATRIBUIREA UNEI UTILIZĂRI SPECIFICE

Această secțiune explică introducerea unei destinații din ecranul inițial al modului normal.

[MODUL SIMPLU \(pagina 5-6\)](#)

MODIFICAREA SETĂRILOR DE TIPĂRIRE A RAPORTULUI DE TRANZACȚIE (RAPORT DE TRANZACȚIE)

Un raport de tranzacție este tipărit automat, pentru a vă avertiza în cazul neefectuării unei transmisiuni sau atunci când se efectuează o transmisie în masă.

Raportul de tranzacție conține o descriere a transmisiunii (data, ora inițierii, numele destinației, timpul necesar, numărul de pagini, rezultatul etc.).

[INFORMAȚIILE CARE APAR ÎN COLOANA DE REZULTATE \(pagina 5-125\)](#)



- Rapoartele de tranzacții sunt tipărite pe baza condițiilor setate în "Setări", însă puteți selecta temporar diferite condiții pentru o transmisie.
- Pentru o transmisie în masă, modificările condițiilor de imprimare a raportului de tranzacție se aplică pentru toate destinațiile.



Pentru a seta condițiile de tipărire ale raportului de tranzacții:

În "Setări (administrator)", selectați [Setări de sistem] → [Setări transmisiune imagine] → [Setări Fax] → [Setări implicite] → [Setare selecție tipărire raport de activitate].

1

Așezați originalul.

Puneți originalul în tava de alimentare cu documente a alimentatorului automat de documente sau pe geamul pentru documente.

[ALIMENTATORUL AUTOMAT DE DOCUMENTE \(pagina 1-36\)](#)

[GEAMUL PENTRU DOCUMENTE \(pagina 1-42\)](#)

2

Introduceți numărul de fax de destinație.

- [INTRODUCEREA UNUI NUMĂR DE DESTINAȚIE CU AJUTORUL TASTELOR NUMERICE \(pagina 5-13\)](#)
- [PRELUAREA UNEI DESTINAȚII DINTR-O AGENDĂ \(pagina 5-14\)](#)
- [UTILIZAREA UNUI NUMĂR DE CĂUTARE PENTRU PRELUAREA UNEI DESTINAȚII \(pagina 5-18\)](#)
- [PRELUAREA UNEI DESTINAȚII DINTR-O AGENDĂ GLOBALĂ \(pagina 5-19\)](#)
- [PRELUAREA UNEI DESTINAȚII DINTR-O AGENDĂ DE TELEFON MOBIL \(pagina 5-21\)](#)
- [UTILIZAREA UNUI REZUMAT DE TRANSMITERE PENTRU RETRANSMITERE \(pagina 5-23\)](#)

3

Atingeți tasta [Altele] și tasta [Raport de activitate].



4

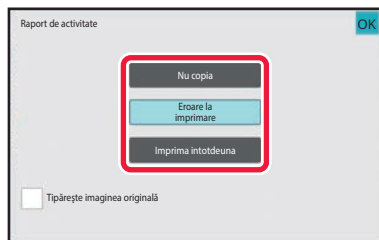

Atingeți scurt tasta corespunzătoare setărilor de tipărire.

După efectuarea setărilor, atingeți tastele **OK** și **[Inapoi]** în ordine.



Pentru a anula setările raportului de tranzacție:

Atingeți tasta **[Nu printati]**.



- Condițiile de tipărire pentru un raport de tranzacție sunt următoarele:
 - "Printează întotdeauna": Se imprimă un raport de tranzacție, indiferent dacă transmiterea reușește sau nu.
 - "Tipărire la eroare": Se imprimă un raport de tranzacție atunci când transmiterea eșuează.
 - "Nu printati": Nu se imprimă un raport de tranzacție.
- Setează caseta de validare **[Tipărește imaginea originală]** la pentru a include prima pagină a originalului transmis în raportul de tranzacție.
- Chiar dacă respectiva casetă de validare **[Tipărește imaginea originală]** este , originalul nu poate fi tipărit atunci când se folosesc apelarea prin difuzor, transmiterea manuală, transmiterea directă, recepția cu apel selectiv sau transmiterea cu cod F.

5

Atingeți scurt tasta **[Start]** pentru a începe scanarea originalului.

- Dacă ați introdus paginile originale în tava alimentatorului de documente, vor fi scanate toate paginile.
- Un bip va indica finalizarea scanării și a transmiterii.
- Când amplasați documentul original pe geamul pentru documente, scanați câte o pagină o dată.
- La terminarea scanării, așezați următorul original și atingeți scurt tasta **[Start]**. Repetați operația până la scanarea tuturor paginilor, apoi atingeți scurt tasta **[Termin. Scan.]**.
Un bip va indica finalizarea transmiterii.



Atingeți ușor tasta **[Previzualiz.]** pentru a verifica imaginea în previzualizare înainte de transmiterea ca fax.

Pentru informații suplimentare, consultați "[VERIFICAREA IMAGINII DE TRANSMIS \(pagina 5-33\)](#)". Totuși, setările pentru această funcție nu pot fi modificate în ecranul de vizualizare.

Imaginea originală în raportul de tranzacție

Când este activată setarea **[Tipărește imaginea originală]**, prima pagină din originalul transmis este imprimată pe aceeași foaie cu raportul de tranzacție. Imaginea originală este micșorată pentru a putea fi încadrată pe foaie. Dacă lungimea scanării pe verticală (direcția X) a imaginii originale depășește 432 mm (17-1/64"), este posibil ca porțiunea care depășește 432 mm (17-1/64") să fie tăiată.



FUNCȚII MEMORIE APEL SELECTIV

Această secțiune explică introducerea unei destinații din ecranul inițial al modului normal.

[MODUL SIMPLU \(pagina 5-6\)](#)

TRIMITEREA UNUI FAX ATUNCI CÂND UN ALT ECHIPAMENT VĂ APELEAZĂ SELECTIV ECHIPAMENTUL (MEMORIE APEL SELECTIV)

Trimiterea unui document care a fost scanat în memorie atunci când un alt echipament vă apelează selectiv echipamentul se numește "Memorie apel selectiv". Înainte de apelul selectiv, documentul care va fi transmis prin fax către celălalt echipament trebuie să fie scanat într-o locație de memorie cu apel selectiv.

[SCANAREA UNUI DOCUMENT ÎN MEMORIA CU APEL SELECTIV \(pagina 5-99\)](#)

Această funcție poate fi folosită doar atunci când celălalt echipament este compatibil cu Super G3 sau G3 și are o funcție de apel selectiv.

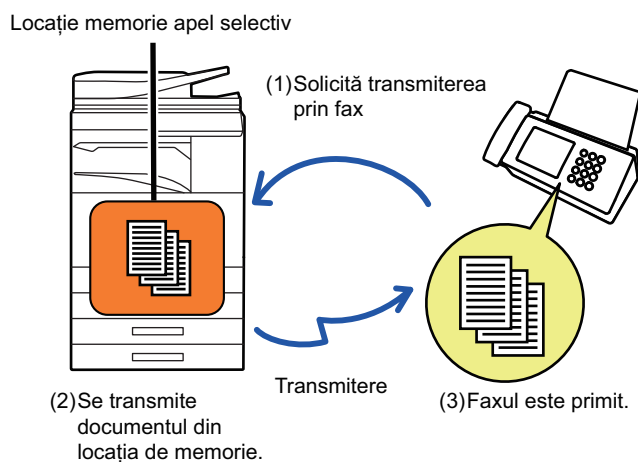

RESTRICȚIONAREA ACCESULUI CU APEL SELECTIV (SETĂRI DE SECURITATE APEL SELECTIV)

În continuare, este explicată "Setări de securitate apel selectiv", o opțiune care restricționează alte echipamente care pot folosi memoria cu apel selectiv.

Când un echipament solicită transmiterea prin fax, puteți permite echipamentului să folosească memoria cu apel selectiv doar dacă numărul său de fax programat pentru expeditor corespunde unui număr de fax memorat pe echipamentul dvs. ca un număr cu parolă pentru apel selectiv. Această funcție se numește "Setări de securitate apel selectiv".

Pentru a folosi această funcție, memorați mai întâi numerele cu parolă pentru apel selectiv (numerele de fax pentru expeditor programate pe celelalte echipamente) în modul de setări al echipamentului, apoi activați setarea de securitate apel selectiv.



Setarea de securitate apel selectiv poate fi activată pentru până la 10 alte echipamente.



Pentru a seta securitatea pentru apel selectiv:

În "Setări (administrator)", selectați [Setări de sistem] → [Setări transmitere imagine] → [Setari Fax] → [Securitate fax polling] → [Setați securitate Fax Polling], [Adăugare], [Listă taste numere parole].

Rețineți că aceste setări nu se aplică memoriei de apel selectiv în cod F.



SCANAREA UNUI DOCUMENT ÎN MEMORIA CU APEL SELECTIV

Urmați acești pași pentru a scana un document în locația de memorie pentru transmisie cu apel selectiv (Căsuță publică).



Dacă un alt document rămâne în locația de memorie (Căsuță publică), noul document scanat este adăugat la documentul anterior. În acest caz, numărul de apeluri pentru apel selectiv va fi numărul setat pentru noul document scanat.

1

Așezați originalul.

Puneți originalul în tava de alimentare cu documente a alimentatorului automat de documente sau pe geamul pentru documente.

[ALIMENTATORUL AUTOMAT DE DOCUMENTE \(pagina 1-36\)](#)

[GEAMUL PENTRU DOCUMENTE \(pagina 1-42\)](#)

2

Selectați setările pentru originalul care trebuie scanat și alte funcții.



Nu puteți seta Program, Temporizator, Raport de activitate, Apel selectiv și Memorare documente.

3

Atingeți tasta [Altele] și tasta [Căsuță memorie].

4

Atingeți fila [Memorie Inregistrare].

**5**

Apăsați tasta [Căsuță publică] din lista de directoare.

6

Atingeți [Modifica Numarul de incercari] pe panoul de acțiuni.



7

Apăsați tasta [O dată] sau tasta [Nelimitat] pentru a specifica numărul de încercări.

Pentru a repeta transmiterea unui original, atingeți scurt tasta [Nelimitat].

După ce setările au fost finalizate, atingeți scurt  și .

8

Atingeți scurt tasta [Start] pentru a începe scanarea originalului.

- Pe panoul tactil va apărea o previzualizare a imaginii când documentul este scanat.
- Dacă ați introdus paginile originale în tava alimentatorului de documente, vor fi scanate toate paginile.
- Când amplasați documentul original pe geamul pentru documente, scanați câte o pagină o dată.
La terminarea scanării, așezați următorul original și atingeți scurt tasta [Start]. Repetați procedura până la scanarea tuturor paginilor, apoi atingeți scurt tasta [Termin. Scan.].

VERIFICAREA DOCUMENTULUI ÎN CĂSUȚA PUBLICĂ

Puteți verifica documentul memorat în locația de memorie a echipamentului (căsuță publică) pentru apelul selectiv la memorie.

1

Atingeți tasta [Altele] și tasta [Căsuță memorie].

2

Atingeți fila [Memorie Inregistrare].

3

Apăsați tasta [Căsuță publică] din lista de directoare.

Când un document nu este memorat în căsuța publică, tasta [Căsuță publică] este evidențiată cu gri.

4

Apăsați [Verifica Imagine] de pe panoul de acțiuni pentru a verifica documentul.

Pentru a tipări documentul, atingeți scurt [Tiparește] de pe panoul de acțiuni.



ȘTERGEREA UNUI DOCUMENT DIN CĂSUȚA PUBLICĂ

Ștergeți un document din locația de memorie (căsuță publică) atunci când acesta nu mai este necesar.

1

Atingeți tasta [Altele] și tasta [Căsuță memorie].

2

Atingeți fila [Memorie Inregistrare].

3

Apăsați tasta [Căsuță publică] din lista de directoare.

4

Atingeți [Goleste Casuta] pe panoul de acțiuni.



Dacă apăsați [Verifica Imagine] de pe panoul de acțiuni, puteți verifica imaginea de pe panoul tactil înainte să fie ștersă.

5

Atingeți tasta [Da].

- Documentul va fi șters, iar dvs. reveniți la ecranul de la pasul 2.
- Dacă apăsați [Verifica Imagine] de pe panoul de acțiuni, puteți verifica imaginea de pe panoul tactil înainte să fie ștersă.



Pentru a anula ștergerea documentului:
Atingeți tasta [Nu].



EFECTUAREA COMUNICĂRII ÎN COD F

COMUNICARE COD F

Această secțiune explică introducerea unei destinații din ecranul inițial al modului normal.

[MODUL SIMPLU \(pagina 5-6\)](#)

COMUNICARE COD F

Această funcție permite echipamentului să comunice cu alte echipamente care acceptă și ele cod F. Ea permite schimbul de documente confidențiale (comunicare confidențială), recuperare (apel selectiv) și distribuție (memorie apel selectiv) de informații, distribuție de informații către destinații multiple (transmisie multiplă cu releu) cu alte echipamente care acceptă comunicarea în cod F. Un cod F* este specificat în fiecare comunicare, ceea ce permite un nivel superior de securitate.

* Codul F este o funcție de comunicare care are la bază standardul G3 al ITU-T.

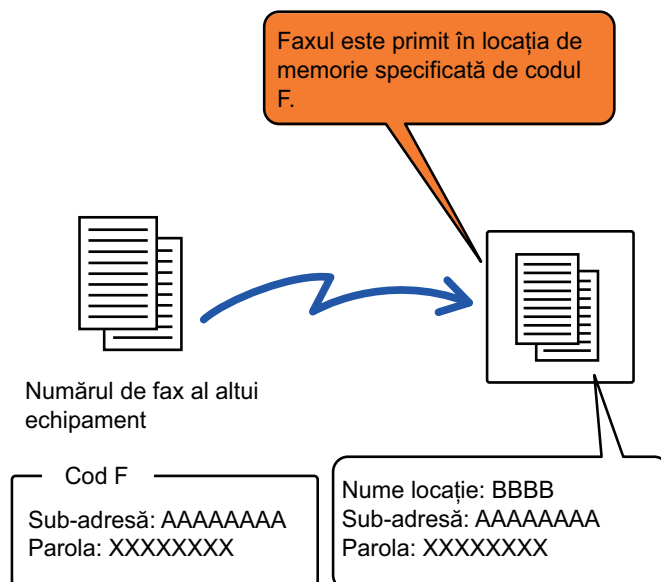

ITU-T este o organizație a ONU care stabilește standarde în materie de comunicații. Este un departament al Uniunii Internaționale a Telecomunicațiilor (International Telecommunication Union – UIT) coordonează rețelele și serviciile globale de telecomunicații.



Cum funcționează codurile F

Un fax transmis cu cod F este primit în locația de memorie a comunicării în cod F în echipamentul de recepție specificat de codul F (sub-adresă și parolă). În cazul în care codul F transmis de echipamentul de transmitere nu corespunde codului F de pe echipamentul de recepție, recepția nu va avea loc.

Produsele de la alți producători pot folosi termeni diferiți pentru "Sub-adresă" și "Parolă". Dacă trebuie să contactați operatorul altui echipament cu privire la sub-adrese și parole, consultați termenii folosiți de ITU-T în tabelul de mai jos.

| Echipamentul | ITU-T | | |
|--------------|---|--------------------------------|--|
| | Locație de memorie apel selectiv cu cod F | Locație confidențială cu cod F | Funcție de transmisie multiplă cu releu și cod F |
| Sub-adresă | SEP | SUB | SUB |
| Parolă | PWD | SID | SID |



Un cod F constă într-o sub-adresă și o parolă și nu poate avea mai mult de 20 de cifre.

CREAREA DE LOCAȚII DE MEMORIE PE ECHIPAMENT PENTRU COMUNICAREA ÎN COD F

Înainte să poată fi folosită funcția de comunicare în cod F, trebuie create locații speciale de memorie în "Setări".

Setați numele locației și codul F (sub-adresă și parolă) în fiecare locație de memorie și memorați-le.

După ce ați creat o casetă de memorie, comunicați celelalte părți a comunicării în cod F sub-adresa și parola locației.

Elementele care trebuie configurate în caseta de memorie sunt după cum urmează:

- Numele locației de memorie
- Sub-adresă
- Parolă
- Destinatar (doar pentru transmisia multiplă cu releu cu cod F)
- Tipărire PIN (doar pentru recepția confidențială în cod F)



Pentru a crea locații de memorie cu cod F:

Creați în "Setări" - [Setări de sistem] → [Setări de trimitere imagini] → [Setări fax] → [Cutie de memorie F-Code].

Pentru a utiliza următoarele funcții de comunicare în cod F, trebuie create în echipamentul dvs. locații de memorie în cod F.

- Recepție confidențială cu cod F
- Memorie apel selectiv cu cod F
- Transmisie multiplă cu releu și cod F

Pentru a utiliza următoarele funcții de comunicare în cod F, trebuie create în celălalt echipament locații de memorie în cod F.

- Transmisie confidențială cu cod F
- Recepție apel selectiv cu cod F
- Transmisie cu solicitare de releu și cod F



APEL CU COD F

La efectuarea unei operații cu cod F, codul F (sub-adresa și parola) se adaugă la numărul de fax apelat. Verificați codul F (sub-adresa și parola) memorate în locația de memorie de pe celălalt echipament înainte de a efectua o transmisie cu cod F. Vă recomandăm să memorați codul F (sub-adresa și parola) împreună cu numărul de fax pe o tastă rapidă sau o tastă de grup.

Pentru a folosi următoarele funcții de comunicare în cod F, echipamentul dvs. trebuie să apeleze celălalt echipament.

- Transmisie confidențială cu cod F
- Recepție apel selectiv cu cod F
- Transmisie cu solicitare de releu și cod F

Pentru a utiliza următoarele funcții de comunicare în cod F, celălalt echipament trebuie să apeleze echipamentul dvs.

- Recepție confidențială cu cod F
- Memorie apel selectiv cu cod F
- Transmisie multiplă cu releu și cod F



Dacă echipamentul de destinație nu are o parolă configurată în cod F, nu introduceți o parolă la apelarea acestui echipament.



Comunicarea cu ajutorul codului F (sub-adresă și parolă) nu este disponibilă atunci când se apelează cu ajutorul unui difuzor sau al transmiției manuale.



Pentru a memora și a edita taste rapide și taste de grup:
Selectați [Adresă] în "Setări".

TRANSMISIE CONFIDENȚIALĂ CU COD F

Trimițând un fax către o locație de memorie cu cod F (confidențială) memorată pe echipamentul de recepție (echipamentul dvs. sau celălalt echipament), expeditorul poate direcționa transmiterea în mod explicit către utilizatorul locației.

Aceasta se recomandă pentru transmiterea de documente sensibile pe care nu vreți să le vadă decât destinatarul sau atunci când echipamentul de recepție este partajat în mai multe departamente.

Pentru a tipări un fax confidențial în cod F, trebuie introdus codul PIN.

[VERIFICAREA FAXURILOR PRIMITE PRIN RECEPȚIE CONFIDENȚIALĂ CU COD F \(pagina 5-107\)](#)



Codul F (sub-adresa și parola) al locației de memorie ce va fi utilizate trebuie să fie verificat de expeditor și de destinatar înainte de trimiterea faxului.



Pentru a crea locații de memorie cu cod F:

Creați în "Setări (administrator)" - [Setări de sistem] → [Setări de trimitere imagini] → [Setări fax] → [Casetă de memorie cod F].



TRANSMISIE CONFIDENȚIALĂ CU AJUTORUL CODURILOR F

Trimiteti un fax la un număr de fax de destinație după adăugarea codului F (sub-adresa și parola).



Dacă este necesar, transmiterea confidențială în cod F se poate folosi în combinație cu o transmisie multiplă sau o transmisie temporizată. Se recomandă memorarea acestei funcții într-un program.



Transmisia confidențială în cod F nu poate fi înregistrată ca un element de "Favorit".

1

Așezați originalul.

Puneți originalul în tava de alimentare cu documente a alimentatorului automat de documente sau pe geamul pentru documente.

[ALIMENTATORUL AUTOMAT DE DOCUMENTE \(pagina 1-36\)](#)

[GEAMUL PENTRU DOCUMENTE \(pagina 1-42\)](#)

2

Specificați destinația.

(1) Atingeți tasta [Introd. dir.].

(2) Introduceți numărul liniei de destinație cu ajutorul tastelor numerice.

(3) Atingeți tasta [Subadresă].

Se introduce simbolul "/".

(4) Introduceți sub-adresa cu ajutorul tastelor numerice.

(5) Atingeți tasta [Cod de acces].

Se introduce simbolul "/".

(6) Introduceți parola cu ajutorul tastelor numerice.



- Dacă sub-adresa și parola sunt deja înregistrate, puteți selecta și o tastă rapidă.
- Dacă parola este omisă pentru locația de memorie a echipamentului de destinație, puteți ignora pașii (4) și (5).



3

Atingeți scurt tasta [Start].

Scanarea originalului începe.

- Dacă ați introdus paginile originale în tava alimentatorului de documente, vor fi scanate toate paginile. Un bip va indica finalizarea scanării și a transmiterii.
- Când amplasați documentul original pe geamul pentru documente, scanați câte o pagină o dată. La terminarea scanării, așezați următorul original și atingeți scurt tasta [Start]. Repetați operația până la scanarea tuturor paginilor, apoi atingeți scurt tasta [Terminare citire]. Un bip va indica finalizarea transmiterii.



Atingeți ușor tasta [Previzualiz.] pentru a verifica imaginea în previzualizare înainte de transmiterea ca fax.

Pentru informații suplimentare, consultați "[VERIFICAREA IMAGINII DE TRANSMIS \(pagina 5-33\)](#)". Totuși, setările pentru această funcție nu pot fi modificate în ecranul de vizualizare.



VERIFICAREA FAXURILOR PRIMITE PRIN RECEPȚIE CONFIDENȚIALĂ CU COD F

Când este primit un fax confidențial în cod F, faxul este memorat în locația de memorie specificată de codul F. Pentru a verifica faxurile primite, introduceți codul PIN.



- Faxurile confidențiale au în mod automat prioritate în lista activităților de tipărire.
- Faxul este eliminat automat din locația de memorie după tipărire.



Pentru a tipări automat raportul de tranzacții la primirea unui fax confidențial cu cod F:

În "Setări", selectați [Setări de sistem] → [Setări transmitere imagine] → [Setări fax] → [Setări implicite] → [Setare selectare imprimare raport de tranzacție] → [Recepție confidențială].



Dacă uitați codul PIN:

Nu puteți folosi echipamentul pentru a verifica un cod PIN care a fost specificat. Aveți grijă să nu uitați codul PIN. În cazul în care uitați codul PIN sau trebuie să îl verificați, contactați distribuitorul sau cel mai apropiat reprezentant de service autorizat.

1

Echipamentul sună și se primește faxul.

La finalizarea recepției se va auzi un bip.

2

Atingeți tasta [Altele] și apoi tasta [Casetă memorie].

3

Din fila [Confidențial].

4

Apăsăți scurt tasta locației de memorie care conține faxul confidențial.

" " apare pe tastele locațiilor de memorie care au primit faxuri. Tastele locațiilor de memorie care nu au primit faxuri sunt evidențiate cu gri și nu pot fi apăstate.



5

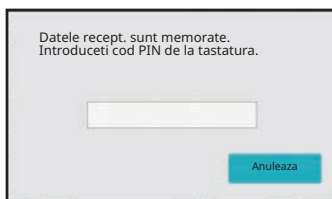

Introduceți codul PIN cu ajutorul tastelor numerice.



Aveți grijă să introduceți codul PIN corect. Dacă faceți o greșeală, va apărea un mesaj și veți reveni la ecranul de introducere. Puteți atinge tasta [Anulare] pentru a reveni la pasul 4.

6

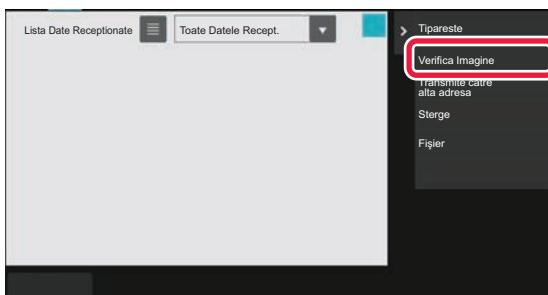

Atingeți tasta aferentă datelor recepționate pe care doriți să le verificați, apoi atingeți scurt [Verificare imagine] de pe panoul de acțiuni.

Afișează imaginea datelor primite.

Pentru a tipări documentul, atingeți [Imprimare] pe panoul de acțiuni.



RECEPȚIE CU APEL SELECTIV CU CODURI F

Această funcție permite echipamentului dvs. să apeleze alt echipament și să inițieze recepționarea unui fax memorat într-o locație de memorie cu cod F (memorie apel selectiv) pe celălalt echipament. În timpul operației de apelare selectivă, echipamentul dvs. trebuie să specifice în mod corect codul F (sub-adresa și parola) configurat pe celălalt echipament. În caz contrar, recepția cu apel selectiv nu se va realiza.

Solicitare de transmitere (apel selectiv) cu cod F

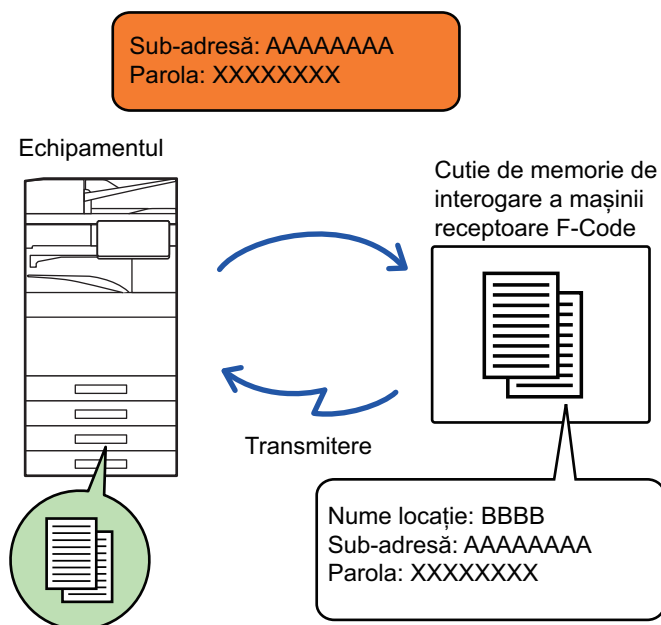

- Verificați codul F (sub-adresa și parola) din locația de memorie de pe celălalt echipament înainte de a efectua o recepție cu apel selectiv cu cod F.
- Echipamentul de recepție va suporta taxele telefonice ale transmiterii.
- Dacă este necesar, folosiți recepția cu apel selectiv în cod F în combinație cu o transmisie multiplă sau o transmisie temporizată. Se poate memora doar o recepție cu apel selectiv cu setare temporizată la un anumit moment.



- Apelarea selectivă a mai multor echipamente (apelare selectivă în serie) nu este posibilă.
- Asigurați-vă că în echipament nu se află un original atunci când folosiți codul F pentru funcția de recepție cu apel selectiv.
- Recepția cu apel selectiv cu ajutorul codului F nu poate fi înregistrată ca un element "Favorit".



1

Atingeți tasta [Altele] și tasta [Apel selectiv].

Va apărea o bifă pe pictogramă.

După efectuarea setărilor, atingeți scurt tasta [Înapoi].



Pentru a revoca setarea de apel selectiv:

Atingeți scurt tasta [Apel selectiv] pentru a goli bifa.

2

Specificați destinația.

(1) **Introduceți numărul liniei de destinație cu ajutorul tastelor numerice.**

(2) **Atingeți tasta [Subadresă].**

Se introduce simbolul "/".

(3) **Introduceți sub-adresa cu ajutorul tastelor numerice.**

(4) **Atingeți tasta [Cod de acces].**

Se introduce simbolul "/".

(5) **Introduceți parola cu ajutorul tastelor numerice.**



• Dacă sub-adresa și parola sunt deja înregistrate, puteți selecta și o tastă rapidă.

• Dacă parola este omisă pentru locația de memorie a echipamentului de destinație, puteți ignora pașii (4) și (5).

3

Atingeți tasta [Start].

Echipamentul dvs. va apela celălalt echipament și va iniția recepționarea faxului.



SCANAREA UNUI DOCUMENT ÎNTR-O LOCAȚIE DE MEMORIE PENTRU TRANSMITEREA CU APEL SELECTIV ÎN COD F

Când echipamentul dvs. primește o solicitare de transmitere de la alt echipament, această funcție trimite un fax memorat într-o locație de memorie cu cod F (memorie cu apel selectiv) pe echipamentul dvs. către echipamentul respectiv. Celălalt echipament trebuie să specifice în mod corect codul F (sub-adresa și parola) configurat pe echipamentul dvs. În caz contrar, transmiterea nu se va realiza.

Un original ce se va trimite la celălalt echipament cu ajutorul comunicării cu apel selectiv în cod F trebuie să fie scanat în prealabil într-o locație de memorie cu cod F (memorie cu apel selectiv) pe echipamentul dvs.

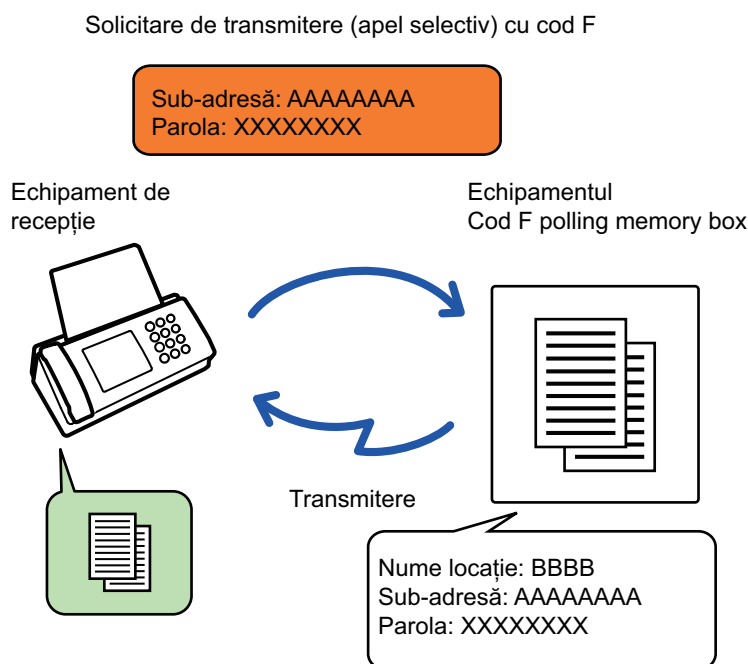

- Dacă în locația de memorie au fost memorate deja alte documente, documentul se adaugă la documentele memorate anterior.
- Ca setare implicită din fabrică, documentul trimis către celălalt echipament va fi șters automat.



Pentru a crea locații de memorie cu cod F:

Creați în "Setări (administrator)" - [Setări de sistem] → [Setări de trimitere imagini] → [Setări fax] → [Casetă de memorie cod F].



1

Așezați originalul.

Puneți originalul în tava de alimentare cu documente a alimentatorului automat de documente sau pe geamul pentru documente.

[ALIMENTATORUL AUTOMAT DE DOCUMENTE \(pagina 1-36\)](#)

[GEAMUL PENTRU DOCUMENTE \(pagina 1-42\)](#)

2

Selectați setările pentru originalul care trebuie scanat și alte funcții.



Nu puteți seta Program, Temporizator, Raport de activitate, Apel selectiv și Memorare documente.

3

Atingeți tasta [Altele] și apoi tasta [Casetă memorie].

4



Atingeți fila [Memorie apel selectiv].

5

Atingeți scurt directorul locației de apel selectiv de memorie cu cod F.



6

Atingeți [Schimbare număr de ori] de pe panoul de acțiuni și setați timpul de apel selectiv.

Pentru a șterge originalul după transmiterea sa, atingeți tasta [O dată]. Pentru a repeta transmiterea unui original, atingeți tasta [Nelimitat]. Modificați setările, dacă este necesar. După finalizarea setărilor, atingeți tastele **OK**, **X** și [Inapoi].

7

Atingeți scurt tasta [Start].

Scanarea originalului începe.

- Dacă ați introdus paginile originale în tava alimentatorului de documente, vor fi scanate toate paginile.
- Când amplasați documentul original pe geamul pentru documente, scanați câte o pagină o dată.
- La terminarea scanării, așezați următorul original și atingeți scurt tasta [Start].

Repetăți operația până la scanarea tuturor paginilor, apoi atingeți scurt tasta [Terminare citire].



Atingeți ușor tasta [Previzualiz.] pentru a verifica imaginea în previzualizare înainte de transmiterea ca fax.

Pentru informații suplimentare, consultați "[VERIFICAREA IMAGINII DE TRANSMIS \(pagina 5-33\)](#)". Totuși, setările pentru această funcție nu pot fi modificate în ecranul de vizualizare.



VERIFICAREA DOCUMENTULUI ÎN LOCAȚIA DE APEL SELECTIV DE MEMORIE CU COD F

Puteți verifica documentul memorat în locația de apel selectiv de memorie cu cod F.



Nu se poate tipări un document dintr-o locație de memorie în timp ce documentul este transmis. Ca setare implicită din fabrică, documentul trimis către celălalt echipament va fi șters automat.

1

Atingeți tasta [Altele] și tasta [Căsuță memorie].

2

Atingeți fila [Memorie Inregistrare].

3

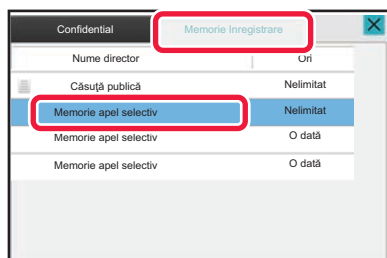

Atingeți scurt directorul locației de apel selectiv de memorie cu cod F.

4

Atingeți [Verifica Imagine] pe panoul de acțiuni.

Pentru a tipări documentul, atingeți scurt tasta [Tiparește].



ȘTERGEREA UNUI DOCUMENT MEMORAT PENTRU TRANSMITEREA CU APEL SELECTIV ÎN COD F

Ștergeți documentul memorat într-o locație de memorie cu cod F pentru a putea memora un nou document.



În timpul comunicării nu se poate șterge niciun original din locația de memorie.

1

Atingeți tasta [Altele] și tasta [Căsuță memorie].

2

Atingeți fila [Memorie Inregistrare].

3

Atingeți scurt directorul locației de apel selectiv de memorie cu cod F.

4

Atingeți [Goleste Casuta] pe panoul de acțiuni.

Dacă apăsați [Verifica Imagine] de pe panoul de acțiuni, puteți verifica imaginea de pe panoul tactil înainte să fie ștersă.

5

Atingeți tasta [Da].

Documentul va fi șters, iar dvs. reveniți la pasul 2.



Pentru a anula ștergerea documentului:

Atingeți tasta [Nu].



TRANSMISIE CU SOLICITARE CU RELEU CU AJUTORUL CODURILOR F

Această funcție trimite un fax la o locație de memorie cu transmisie multiplă cu releu cu cod F de pe alt echipament, iar echipamentul respectiv transmite faxul la mai multe echipamente de destinație.

Când echipamentele de destinație se află la distanță față de echipamentul dvs., trimiterea faxului către un echipament cu releu care este aproape de echipamentele de destinație poate ajuta la reducerea cheltuielilor telefonice. O transmitere cu solicitare de releu se poate folosi în combinație cu funcția de transmitere temporizată pentru reducerea suplimentară a costurilor.

Faxul este transmis în secvență către echipamentele finale de recepție înregistrate în locația de memorie cu transmisie multiplă cu releu cu cod F.

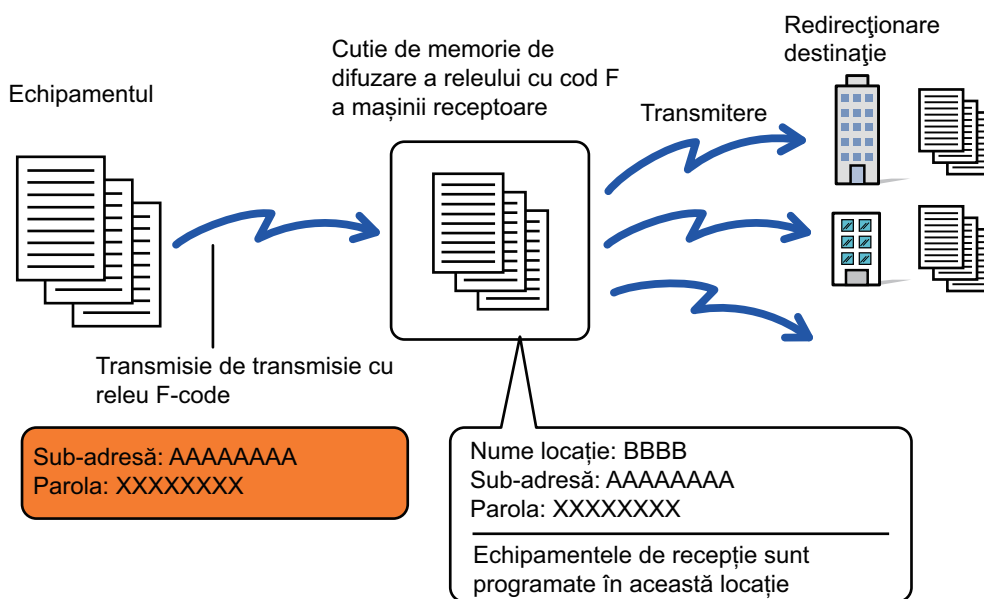

- Codul F (sub-adresa și parola) și destinația din locația de memorie cu transmisie multiplă cu releu în cod F a echipamentului de destinație trebuie să fie verificate în prealabil de către destinatar.
- Înainte de a folosi această funcție, programați echipamentele de destinație din locația de memorie cu transmisie multiplă cu releu în cod F de pe echipamentul de releu.
- Nu este necesar ca echipamentele de destinație să accepte comunicarea în cod F.
- Echipamentul dvs. (echipamentul care solicită o transmisie multiplă cu releu) suportă doar costurile aferente trimiterii faxului către echipamentul cu releu. Echipamentul cu releu suportă costul trimiterii faxului către fiecare dintre echipamentele de destinație.
- Dacă este necesar, această funcție se poate folosi în combinație cu o transmisie multiplă sau o transmisie temporizată. Se recomandă memorarea acestei funcții într-un program.



Când faxurile redirecționate prin această funcție sunt tipărite la destinație, data și ora primirii nu vor putea fi tipărite pe fax. (Funcția "Imprimarea datei și orei primirii" este dezactivată.)



Pentru a crea locații de memorie cu cod F:

Creați în "Setări (administrator)" - [Setări de sistem] → [Setări de trimitere imagini] → [Setări fax] → [Casetă de memorie cod F].



1

Așezați originalul.

Puneți originalul în tava de alimentare cu documente a alimentatorului automat de documente sau pe geamul pentru documente.

[ALIMENTATORUL AUTOMAT DE DOCUMENTE \(pagina 1-36\)](#)

[GEAMUL PENTRU DOCUMENTE \(pagina 1-42\)](#)

2

Specificați destinația.

- [INTRODUCEREA UNUI NUMĂR DE DESTINAȚIE CU AJUTORUL TASTELOR NUMERICE \(pagina 5-13\)](#)
- [PRELUAREA UNEI DESTINAȚII DINTR-O AGENDĂ \(pagina 5-14\)](#)
- [UTILIZAREA UNUI NUMĂR DE CĂUTARE PENTRU PRELUAREA UNEI DESTINAȚII \(pagina 5-18\)](#)
- [PRELUAREA UNEI DESTINAȚII DINTR-O AGENDĂ GLOBALĂ \(pagina 5-19\)](#)
- [PRELUAREA UNEI DESTINAȚII DINTR-O AGENDĂ DE TELEFON MOBIL \(pagina 5-21\)](#)
- [UTILIZAREA UNUI REZUMAT DE TRANSMITERE PENTRU RETRANSMITERE \(pagina 5-23\)](#)



Dacă sub-adresa și parola sunt memorate pe tasta rapidă, nu mai sunt necesari pașii de la 3 la 6. Treceți la pasul 7.

3

Atingeți tasta [Subadresă].

Introduceți "/".

4

Introduceți sub-adresa cu ajutorul tastelor numerice.

5

Atingeți tasta [Cod de acces].

Introduceți "/".

6

Introduceți parola cu ajutorul tastelor numerice.



Dacă parola a fost omisă din locația de memorie a echipamentului de destinație, nu mai sunt necesari pașii 5 și 6.



7

Atingeți scurt tasta [Start].

Începe scanarea.

- Dacă ați introdus paginile originale în tava alimentatorului de documente, vor fi scanate toate paginile. Un bip va indica finalizarea scanării și a transmiterii.
- Când amplasați documentul original pe geamul pentru documente, scanați câte o pagină o dată. La terminarea scanării, așezați următorul original și atingeți scurt tasta [Start]. Repetați operația până la scanarea tuturor paginilor, apoi atingeți scurt tasta [Termin. Scan.]. Un bip va indica finalizarea scanării și a transmiterii. Când echipamentul cu releu primește faxul, acesta va transfera automat faxul către echipamentele de destinație programate în locația de memorie.



Când folosiți alimentatorul automat de documente pentru a scana un original, puteți atinge scurt tasta [Previzualiz.] pentru a verifica o previzualizare a imaginii înainte de a transmite un fax. Pentru informații suplimentare, consultați "[VERIFICAREA IMAGINII DE TRANSMIS \(pagina 5-33\)](#)"



TRANSMISIE MULTIPLĂ CU RELEU CU AJUTORUL CODURILOR F

Când echipamentul dvs. primește o transmisie cu solicitare cu releu în cod F, faxul este recepționat și memorat într-o locație de memorie cu transmisie multiplă cu releu în cod F pe echipamentul dvs.

Apoi echipamentul dvs. transmite faxul către fiecare dintre echipamentele de destinație programate în locația de memorie. Transmisia către echipamentul de destinație se desfășoară automat.

Faxul este transmis în secvență către echipamentele finale de recepție înregistrate în locația de memorie cu transmisie multiplă cu releu cu cod F.

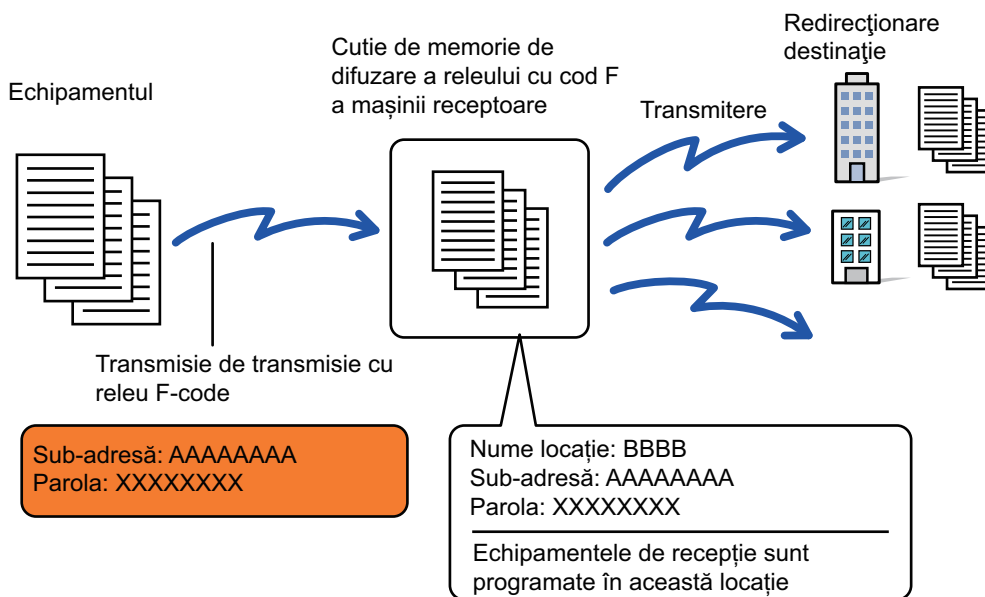

- Înainte de realizarea operației, informați partea solicitantă, cu care veți comunica, folosind transmiterea cu solicitare cu releu în cod F, cu privire la sub-adresa și parola locației de memorie cu transmisie multiplă cu releu în cod F de pe echipamentul dvs.
- Programați echipamentele de destinație din locația de memorie cu transmisie multiplă cu releu în cod F atunci când creați locația pe echipamentul dvs.
[CREAREA DE LOCAȚII DE MEMORIE PE ECHIPAMENT PENTRU COMUNICAREA ÎN COD F \(pagina 5-103\)](#)
- Nu este necesar ca echipamentele de destinație să accepte comunicarea în cod F.
- Echipamentul care solicită o transmisie multiplă cu releu suportă doar costurile aferente trimiterii faxului către echipamentul dvs. (echipamentul cu releu). Echipamentul dvs. suportă costul trimiterii faxului către fiecare dintre echipamentele de destinație.
- Dacă atât metode SMTP directe, cât și alte metode de trimitere sunt adăugate la destinația de redirecționare, transmiterea nu va avea loc.



Când faxurile redirecționate prin această funcție sunt tipărite la destinație, data și ora primirii nu vor putea fi tipărite pe fax. (Funcția "Imprimarea datei și orei primirii" este dezactivată.)



UTILIZAREA UNUI TELEFON EXTERN

CONECTAREA UNUI TELEFON EXTERN

CONECTAREA UNUI TELEFON EXTERN

Puteți conecta un telefon existent la echipament.

Telefonul poate fi folosit pentru apeluri de voce și pentru a porni recepționarea fax pe echipament. Conectați telefonul extern conform indicațiilor de mai jos. După conectarea unui telefon extern, configurați „Setare telefon extern” în modul de setare (administrator).

Introduceți mufa de la un capăt al liniei telefonice în priză pentru conectarea unui telefon extern de pe echipament conform indicațiilor până când auziți un clic și introduceți cealaltă mufă într-o priză telefonică de perete până la auzirea unui clic.

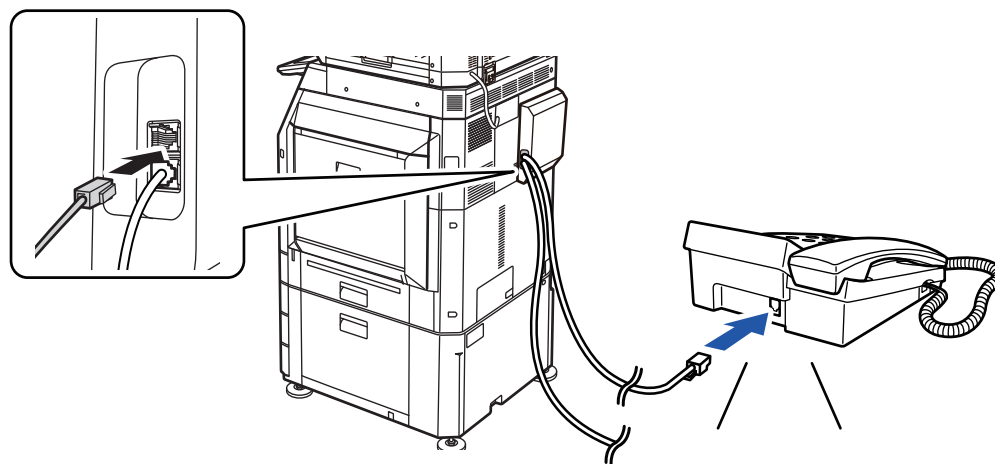

Activați funcția „Modificare automată Tel/Fax”. Aceasta este utilă întrucât operarea telefonului sau a faxului se selectează automat în funcție de apel.



- Nu puteți trimite un fax de pe telefon.
- Puteți conecta un telefon la echipamentul dvs. cu ajutorul unei mufe de cablu modular. De asemenea, puteți folosi un cablu cu două fire pentru conexiunea telefonică. Dacă se folosește un alt tip de cablu, este posibil ca telefonul să nu funcționeze normal.
- Dacă mufa cablului de linie telefonică nu corespunde prizei de pe telefonul dvs. extern, contactați distribuitorul sau cel mai apropiat reprezentant de service autorizat.



PRIMIREA UNUI FAX DUPĂ RĂSPUNDEREA LA UN APEL PE TELEFONUL EXTERN (PRIMIRE LA DISTANȚĂ)

Urmați pașii de mai jos dacă trebuie să începeți primirea unui fax după ce ați răspuns la un apel și ați vorbit pe telefonul extern.

Formați butoanele [5], [*] și [*] ale telefonului extern.

Dacă folosiți o linie de puls, setați extensia pentru transmiterea semnalelor de ton.



Dacă „Setări (administrator)” → [Setări de sistem] → [Setări trimitere imagini] → [Setări fax] → [Setări implicite] → [Setare telefon extern] → Afișare ecran fax când telefonul extern este decuplat] este activat și telefonul extern este încă ridicat când transmisia faxului se termină, va suna un semnal de alarmă și va apărea un mesaj pe panoul tactil.



- **Pentru a primi un fax după ce ați răspuns la un apel pe telefonul extern:**

Setați "Setări (administrator)" - [Setări de sistem] → [Setări transmitere imagine] → [Recepție Date Fax/Retsnm (Manual)] → [Setări fax] → [Setări recepție] la [Recepție manuală].

- **Pentru a schimba numărul de primire a faxurilor:**

În "Setări", selectați [Setări de sistem] → [Setări transmitere imagine] → [Setari Fax] → [Setări implicite] → [Setare număr telerecepție]. Setati o valoare de la 00 la 99.

1

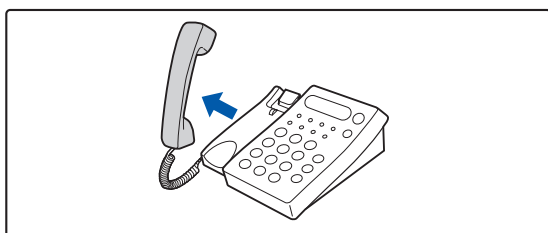

În timp ce sună aparatul, ridicați receptorul ca să vorbiți.

2

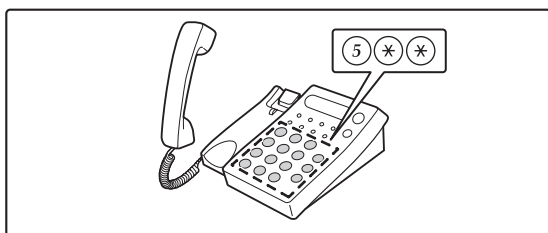

Semnalați aparatului să înceapă primirea faxului.

Apăsați 5 * * de pe telefonul extern.



3

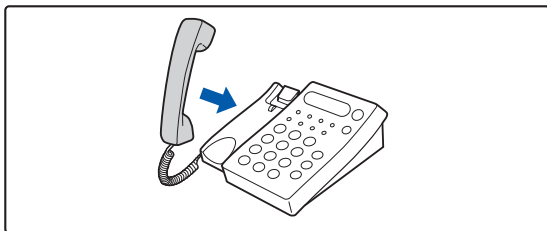

Puneți la loc receptorul.

Aparatul scoate un semnal sonor când se încheie recepția.

EFFECTUAREA ȘI PRIMIREA APELURILOR TELEFONICE

Puteți efectua și primi apeluri în mod normal pe telefonul dvs. extern. De asemenea, puteți efectua un apel telefonic apelând de pe aparat.



VERIFICAREA STĂRII DE COMUNICARE

ACTIVITĂȚI FAX

Dacă apăsați pe afișajul stării activității, activitățile se afișează într-o listă. Pentru a confirma starea activității de fax, atingeți afișajul modului și selectați fax.

Când doriți să opriți sau să ștergeți activități sau să realizați procesare prioritară, citiți următoarele secțiuni:

[OPRIREA/ȘTERGEREA UNEI ACTIVITĂȚI ÎN CURS DE EXECUTARE SAU REZERVATE \(pagina 2-65\)](#)

[PROCESAREA PRIORITARĂ A UNEI ACTIVITĂȚI REZERVATE \(pagina 2-66\)](#)

[VERIFICAREA UNEI ACTIVITĂȚI REZERVATE SAU A UNEI ACTIVITĂȚI ÎN CURS \(pagina 2-69\)](#)

[VERIFICAREA ACTIVITĂȚILOR FINALIZATE \(pagina 2-70\)](#)

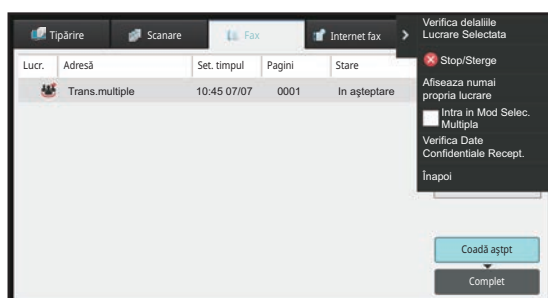

Operațiile de fax includ recepția, transmiterea cu temporizator și transmiterea datelor, precum și transmiterea obișnuită.

Pentru informații privind activitățile în modul fax, consultați "[ACTIVITĂȚI DE TRANSMITERE/RECEPȚIE FAX FINALIZATE \(pagina 5-124\)](#)".



ACTIVITĂȚI DE TRANSMITERE/RECEPȚIE FAX FINALIZATE

O activitate de transmitere obișnuită se mută în lista de activități după terminare. Atunci, câmpul de stare afișează "Trans. OK". Totuși, faxurile primite, faxurile transmise cu temporizator, reîncercările, redirecționarea și alte activități fax sunt afișate în ecranul de stare a jobului astfel:

Activități de recepție fax

Atunci când se primește un fax, câmpul de stare indică "Recepționez" în lista de așteptare a activităților. După finalizarea recepției, activitatea este mutată în lista cu activități finalizate, iar câmpul de stare va indica "In memorie". După imprimarea faxului, starea de modifică în "Tipărită".

Activități de transmitere temporizată

Activitățile de transmitere temporizată apar la sfârșitul listei de așteptare până la atingerea momentului specificat. Transmiterea va începe la ora specificată. După finalizarea transmiterii, activitatea este mutată în lista cu activități finalizate, iar câmpul de stare va indica "Trans. OK".

Activități de reîncercare

La finalul listei de așteptare a activităților apare o activitate de reîncercare. Transmiterea activității de reîncercare pornește în funcție de setarea [Reapelare în caz de linie ocupată] din "Setări". După finalizarea transmiterii, activitatea de reîncercare este mutată în lista cu activități finalizate, iar starea se va schimba în "Trans. OK".

Activitățile de recepție atunci când sunt activate setările de rutare intrare

Când sunt activate setările de rutare intrare, activitățile de recepție sunt tratate în funcție de setarea de imprimare. [REDIRECȚIONAREA DATELOR PRIMITE CĂTRE DESTINAȚII PRESTABILITE \(SETĂRI RUTARE INTRARE\) \(pagina 5-75\)](#)

Datele primite nu se imprimă

Atunci când se primesc date, în lista de așteptare a activităților apare "Recepționez". După încheierea recepției, starea se modifică în "In așteptare".

Faxul primit este imprimat

După încheierea recepției, câmpul de stare indică "In memorie" în lista de activități finalizate. După imprimarea faxului, starea de modifică în "Tipărită". Apoi se adaugă o activitate pentru care câmpul de stare afișează "In așteptare" în lista de așteptare a activităților. După încheierea redirecționării faxului primit, câmpul se modifică în "Transm. OK".



VERIFICAREA ACTIVITĂȚILOR DE TRANSMITERE A IMAGINILOR

TIPĂRIREA RAPOARTELOR DE ACTIVITATE A TRANSMITERILOR DE IMAGINI

Echipamentul poate tipări un jurnal al activităților recente de transmitere a imaginilor (data, numele celeilalte părți, timpul necesar, rezultat etc.). Raportul de activitate a transmiterii de imagini conține informații utile, cum ar fi tipurile de erori care au survenit.

În raport sunt incluse cele mai recente 200 tranzacții.

Puteți seta echipamentul să imprime un raport de activitate pentru trimiterea imaginilor, de fiecare dată când numărul tranzacțiilor atinge 201 sau la o anumită oră (o singură dată pe zi).



Conținutul raportului de activitate a transmiterii de imagini este șters după tipărirea raportului; în consecință, nu poate fi tipărit din nou.



Pentru a configura raportul de activitate a transmiterii de imagini:

În "Setări", selectați [Setări de sistem] → [Setări transmitere imagine] → [Setari Fax] → [Setări implicite] → [Raport de activitate setare imprimare].

INFORMAȚIILE CARE APAR ÎN COLOANA DE REZULTATE

În coloana de rezultate pentru tranzacții și rapoarte de activitate sunt imprimate tipurile de erori și celelalte informații. La tipărirea unui raport de tranzacții sau de activitate, verificați rezultatul tranzacției în coloana de rezultate și efectuați acțiunile necesare.



Exemple de mesaje imprimate în coloana de rezultate

| Imprimare pagină | Descriere |
|---------------------------------|--|
| Da | Tranzacția a fost finalizată normal. |
| G3 | Comunicarea s-a realizat în modul G3. |
| ECM | Comunicarea s-a realizat în modul G3 ECM. |
| SG3 | Comunicarea s-a realizat în modul Super G3. |
| Redirecționare | Datele primite au fost redirecționate. |
| Niciun răspuns | Nu s-a primit niciun răspuns de la destinatar. |
| Ocupat | Transmiterea nu a fost posibilă deoarece cealaltă parte folosea deja linia. |
| Nu | Transmiterea a fost anulată în timpul derulării. |
| MEMORIE EPUIZATĂ | Memoria s-a epuizat în timpul transmiterii rapide online. |
| PLINĂ | Memoria s-a umplut în timpul recepției |
| LUNGIME EPUIZATĂ | Faxul transmis a depășit 1,5 m (59") și, prin urmare, nu a putut fi recepționat. |
| EROARE ORIGINAL | Transmiterea directă sau transmiterea manuală nu s-a realizat cu succes fiindcă a apărut un blocaj. |
| PAROLĂ# NG | Conexiunea s-a întrerupt fiindcă parola de apel selectiv nu era corectă. |
| FĂRĂ APEL SELECTIV RX | Echipamentul apelat selectiv nu are funcție de apelare selectivă. |
| EROARE APEL SELECTIV RX | Celălalt echipament a refuzat operația de apel selectiv sau echipamentul dvs. a întrerupt conexiunea la apelul selectiv fiindcă nu existau date în memorie. |
| FĂRĂ APEL SELECTIV COD F | Celălalt echipament a refuzat operația de apel selectiv cu Cod F sau echipamentul dvs. a întrerupt conexiunea la apelul selectiv fiindcă nu existau date în locația sa de memorie pentru apel selectiv cu cod F. |
| APEL SELECTIV RX# NG | Conexiunea a fost întreruptă fiindcă sub-adresa pentru memoria pentru apel selectiv cu cod F nu era validă. |
| PAROLĂ APEL SELECTIV F# NG | Conexiunea a fost întreruptă fiindcă parola pentru memoria pentru apel selectiv cu cod F nu era validă. |
| NR. CUTIE NG | Echipamentul dvs. a întrerupt conexiunea fiindcă sub-adresa specificată pentru o locație de memorie F-code nu există. |
| PAROLĂ F# NG | Echipamentul dvs. a întrerupt conexiunea fiindcă celălalt echipament a transmis o parolă incorectă pentru comunicarea cu cod F. |
| FĂRĂ APEL SELECTIV COD F RX | S-a încercat realizarea apelării selective cu cod F, însă celălalt echipament nu avea o locație de memorie F-code cu apel selectiv. |
| FĂRĂ FUNC F | S-a încercat realizarea comunicării cu cod F, însă celălalt echipament nu acceptă comunicarea cu cod F. |
| FĂRĂ COD F | Comunicarea cu cod F a fost refuzată de celălalt echipament din cauza unei sub-adrese incorecte sau din alt motiv. |
| LOC. MEMORIE: [xxxxxx] ***** | Datele au fost recepționate și memorate într-o locație de memorie cu transmisie multiplă cu releu sau confidențială sau au fost transmise date dintr-o locație de memorie cu apel selectiv. Numele locației de memorie apare la [xxxxxx], iar tipul operațiunii cu cod F (recepționare solicitare releu, transmitere memorie apel selectiv sau recepție confidențială) apare în *****. |
| EȘEC xx (xxxx) | Tranzacția a eșuat din cauza unei erori de comunicare. Primele 2 cifre ale numărului erorii de comunicare: Cod de eroare, între 00 și 99. Ultimele 4 cifre ale numărului erorii de comunicare: Cod utilizat de tehnicienii de service. |
| Respins | S-a trimis un fax de la o parte de la care recepția este blocată. |



SCANNER/ INTERNET FAX

ÎNAINTE DE A UTILIZA ECHIPAMENTUL CA SCANER DE REȚEA

| | |
|---|-------------|
| ÎNAINTE DE A UTILIZA ECHIPAMENTUL CU FUNCȚIA DE SCANER DE REȚEA | 6-3 |
| UTILIZĂRILE SCANERULUI DE REȚEA | 6-3 |
| ÎNAINTE DE A UTILIZA SCANERUL DE REȚEA | 6-4 |
| MEMORAREA DESTINAȚIILOR PENTRU SCANAREA CĂTRE DESKTOP | 6-6 |
| ÎNAINTE DE A TRIMITE CĂTRE O ADRESĂ SMTP DIRECT | 6-6 |
| MODUL SCANER DE REȚEA | 6-7 |
| MODUL SIMPLU | 6-7 |
| MODUL NORMAL | 6-9 |
| SELECTAREA MODULUI SCANERULUI DE REȚEA | 6-9 |
| ORDINEA DE TRANSMITERE A IMAGINILOR | 6-10 |
| DIMENSIUNE ORIGINAL | 6-13 |
| FORMATE ORIGINALE TRANSMISIBILE | 6-13 |
| DIMENSIUNEA ORIGINALULUI INTRODUS | 6-13 |
| AGENDĂ | 6-14 |
| ECRANUL AGENDEI | 6-15 |
| Selectarea "Contacte" sau "Grup" | 6-16 |
| STOCAREA ADRESELOR PRIN INTRODUCERE DIRECTĂ | 6-19 |
| STOCAREA ADRESELOR PRIN CĂUTAREA ÎN AGENDA GLOBALĂ | 6-21 |
| STOCAREA ADRESELOR DIN JURNALELE DE FAXURI SAU IMAGINI TRANSMISE | 6-23 |
| STOCAREA GRUPURILOR | 6-25 |
| EDITAREA/ȘTERGEREA ADRESELOR ÎN/DIN AGENDĂ | 6-27 |
| SETAREA ARIEI DE PUBLICARE A CONTACTELOR ȘI GRUPURILOR | 6-29 |
| ȘTERGEREA ISTORICULUI DE TRANSMITERE | 6-31 |
| Ștergerea unui istoric selectat | 6-31 |
| ÎNREGISTRAȚI O AGENDĂ ÎN PAGINA WEB 6-32 | |
| Agendă | 6-32 |
| Setari Categorie | 6-34 |

INTRODUCEREA DESTINAȚIILOR

| | |
|--|-------------|
| INTRODUCEREA DESTINAȚIILOR | 6-35 |
| PRELUAREA UNEI DESTINAȚII DINTR-O AGENDĂ 6-35 | |
| ADRESA MEA | 6-37 |
| VIZUALIZAREA UNEI LISTE CU DESTINAȚIILE SELECTATE | 6-38 |
| UTILIZAREA UNUI NUMĂR DE CĂUTARE PENTRU PRELUAREA UNEI DESTINAȚII | 6-40 |
| INTRODUCEREA MANUALĂ A UNEI ADRESE | 6-41 |
| SPECIFICAREA UNUI DIRECTOR DE REȚEA | 6-42 |
| PRELUAREA UNEI DESTINAȚII DINTR-O AGENDĂ GLOBALĂ | 6-44 |

| | |
|---|------|
| PRELUAREA UNEI DESTINAȚII DINTR-O AGENDĂ DE TELEFON MOBIL | 6-46 |
| UTILIZAREA UNUI REZUMAT DE TRANSMITERE PENTRU RETRANSMITERE | 6-48 |
| TRANSMITEREA EXCLUSIVĂ A URL-ULUI UNUI FIȘIER SCANAT CĂTRE O DESTINAȚIE DE SCANARE | 6-50 |

TRANSMITEREA UNEI IMAGINI

| | |
|---|--------------|
| TRANSMITEREA UNEI IMAGINI | 6-53 |
| TRANSMITEREA UNEI IMAGINI ÎN MODUL SCANARE | 6-53 |
| MODIFICAREA SUBIECTULUI, A NUMELUI DE FIȘIER, A OPȚIUNII RĂSPUNS LA ȘI A CORPULUI DE TEXT ÎN MOMENTUL TRANSMITERII IMAGINII SCANATE | 6-57 |
| TRIMITEREA UNUI FAX ÎN MODUL FAX PRIN INTERNET 6-61 | |
| MODIFICAREA SUBIECTULUI, A NUMELUI DE FIȘIER ȘI A CORPULUI DE TEXT ÎN MOMENTUL TRANSMITERII FAXULUI PRIN INTERNET | 6-64 |
| TRANSMITEREA UNEI IMAGINI CĂTRE MAI MULTE DESTINAȚII (TRANSMITERE ÎN MASĂ) | 6-67 |
| SETAREA MODURILOR CÂND SUNT INCLUSE TIPURI DE ADRESE MULTIPLE ÎNTR-O TRANSMITERE ÎN MASĂ | 6-71 |
| RETRANSMITERE CĂTRE DESTINAȚII DE TRANSMITERE ÎN MASĂ EȘUATE | 6-73 |
| TRANSMITEREA UNUI FAX PRIN INTERNET DE LA UN COMPUTER (PC-I-FAX) | 6-75 |
| SETĂRI IMAGINE | 6-76 |
| SCANAREA AUTOMATĂ A AMBELOR FEȚE ALE UNUI ORIGINAL (ORIGINAL FAȚĂ-VERSO) | 6-76 |
| FORMAT DE SCANARE ȘI FORMAT DE TRANSMITERE (MĂRIRE/MICȘORARE) | 6-78 |
| SPECIFICAREA DIMENSIUNII DE SCANARE A ORIGINALULUI ÎN DIMENSIUNILE HĂRTIEI | 6-79 |
| SPECIFICAREA DIMENSIUNII DE SCANARE A ORIGINALULUI CU AJUTORUL VALORILOR NUMERICE . 6-81 | |
| STOCAREA DIMENSIUNILOR UTILIZATE FRECVENT ALE ORIGINALULUI | 6-84 |
| SPECIFICAREA DIMENSIUNII DE TRANSMITERE A IMAGINII | 6-88 |
| SCHIMBAREA EXPUNERII ȘI A TIPULUI DE IMAGINE DIN ORIGINAL | 6-90 |
| MODIFICAREA REZOLUȚIEI | 6-92 |
| MODIFICAREA FORMATULUI ÎN MODUL SCANARE SAU INTRODUCERE DATE | 6-93 |
| MODIFICAREA FORMATULUI ÎN MODUL FAX PRIN INTERNET | 6-100 |
| MODIFICAREA MODULUI COLOR | 6-100 |
| SETAREA AUTOMATĂ A SETĂRILOR DE SCANARE (Setare automată) | 6-102 |
| VERIFICAREA IMAGINII DE TRANSMIS | 6-103 |



**ALTE FUNCȚII****MEMORAREA OPERAȚIILOR DE SCANARE (PROGRAM) . 6-104****SCANAREA ȘI TRANSMITEREA COLECTIVĂ A ORIGINALELOR 6-107**

TRANSMITEREA A DOUĂ PAGINI SUB FORMA

UNEI SINGURE PAGINI (N-Up) 6-107

SCANAREA ORIGINALELOR CU FORMATE

DIFERITE (ORIGINAL ÎN FORMAT MIXT) 6-110

SCANAREA AMBELOR PĂRȚI ALE UNEI CĂRȚI DE

VIZITĂ PE O SINGURĂ PAGINĂ (CARTE DE VIZITĂ) 6-113

SCANAREA SIMULTANĂ A MAI MULTOR CARDURI,

CHITANȚE SAU ALTE ORIGINALE MICI ÎN FIȘIERE

INDIVIDUALE (DECUPARE MULTIPLĂ) 6-116

SCANAREA UNEI CĂRȚI DE VIZITĂ, CITIREA ȘIRULUI DE

TEXT, CREAREA UNUI FIȘIER ȘI TRIMITEREA

FIȘIERULUI (SCANARE CARTE DE VIZITĂ) 6-119

SCANAREA MAI MULTOR FOTOGRAFII ÎN FIȘIERE

INDIVIDUALE ÎN ACELAȘI TIMP (Decupare imagine) 6-124

SCANAREA MAI MULTOR ORIGINALE SIMULTAN

(CREARE ACTIVITATE) 6-127

SCANAREA ȘI TRANSMITEREA UNUI ORIGINAL CA PAGINI SEPARATE 6-130

ÎMPĂRȚIREA UNEI BROȘURI ÎN FUNCȚIE DE

PAGINĂ ȘI TRANSMITEREA SUCCESIVĂ A

PAGINILOR (DIVIZARE CARTE) 6-133

AJUSTAREA CULORILOR ȘI A UMBRELOR 6-135

AJUSTAREA FUNDALULUI PRIN ÎNTUNECAREA

SAU LUMINAREA PORȚIUNILOR DESCHISE ALE

ORIGINALULUI (AJUSTAREA FUNDALULUI) 6-135

MĂRIREA CONTRASTULUI ORIGINALULUI SCANAT

ÎNAINTE DE TRANSMITERE (CONTRAST) 6-137

EVIDENȚIEREA MARGINILOR ORIGINALULUI SCANAT

ÎNAINTE DE TRANSMITERE (CLARITATE) 6-139

ELIMINAREA CULORILOR CROMATICE DIN

ORIGINALUL SCANAT ÎNAINTE DE TRANSMITERE

(ELIMINARE CULOARE) 6-141

AJUSTAREA CULORILOR ROȘU/VERDE/ALBASTRU

(Ajustare RGB) 6-143

SCANAREA ORIGINALELOR 6-145

ȘTERGEREA UMBRELOR PERIFERICE DE PE

IMAGINE (ȘTERGERE) 6-145

SCANAREA UNUI ORIGINAL SUBȚIRE (MOD

SCANARE LENTĂ) 6-149

SCANAREA UNUI ORIGINAL GREU (SCANARE

HÂRTIE GREU) 6-151

ELIMINAREA PAGINILOR ALBE DINTR-O

TRANSMITERE (IGNORARE PAGINĂ ALBĂ) 6-153

VERIFICAREA NUMĂRULUI DE COLI SCANATE ALE

ORIGINALULUI ÎNAINTE DE TRANSMITERE (NUMĂRARE

ORIGINAL) 6-156

AJUSTARE AUTOMATĂ A DATELOR SCANATE**OBLIC (Reglare înclinare) 6-158****FUNCȚII SPECIFICE 6-160**

ADĂUGAREA LA FAXURI A INFORMAȚIILOR

PRIVIND EXPEDITORUL (TRANSMITERE ADRESĂ

PROPRIE PRIN I-FAX) 6-160

MODIFICAREA SETĂRILOR DE TIPĂRIRE A

RAPORTULUI DE TRANZACȚIE (RAPORT DE

TRANZACȚIE) 6-161

PORNIREA UNEI TRANSMITERI LA O ORĂ

SPECIFICATĂ (TRANSMITERE TERMPORIZATĂ) . . 6-163

ADĂUGAREA UNEI SEMNĂTURI LA
TRANSMITEREA UNEI IMAGINI (SEMNĂTURĂ
ELECTRONICĂ) 6-166
CRIPTAREA DATELOR TRANSMISE (CRIPTARE) . . 6-168**FUNCȚII DE RECEPȚIE FAX PRIN****VERIFICAREA JURNALULUI DE ACTIVITĂȚI PRIN FAX PRIN INTERNET 6-170**

TIPĂRIREA RAPOARTELOR DE ACTIVITATE A

TRANSMITERILOR DE IMAGINI 6-170

INFORMAȚIILE CARE APAR ÎN COLOANA DE

REZULTATE 6-171

RECEPȚIONAREA FAXURILOR PRIN INTERNET . . 6-172

RECEPȚIONAREA MANUALĂ A FAXURILOR PRIN

INTERNET 6-173

IMPRIMAREA DATELOR RECEPȚIONATE 6-174

TIPĂRIREA DATELOR RECEPȚIONATE LA O ORĂ

SPECIFICATĂ 6-175

VERIFICAREA IMAGINII ÎNAINTE DE IMPRIMARE . . 6-176

REDIRECȚIONAREA DATELOR RECEPȚIONATE . . . 6-178

REDIRECȚIONAREA DATELOR RECEPȚIONATE

PRIN FAX PRIN INTERNET (REDIRECȚIONARE DATE

RECEPȚIONATE PRIN FAX) 6-178

REDIRECȚIONAREA DATELOR PRIMITE

CĂTRE DESTINAȚII PRESTABILITE (SETĂRI

RUTARE INTRARE) 6-180

SALVAREA FAXURILOR PRIMITE PE HARD

DISK-UL ECHIPAMENTULUI (DIRECȚIONARE INTRARE)

6-185

REDIRECȚIONAREA MANUALĂ A DATELOR

RECEPȚIONATE 6-187

SALVAREA DATELOR RECEPȚIONATE 6-188**VERIFICAREA STĂRII ACTIVITĂȚILOR DE TRANSMITERE/RECEPȚIONARE**

ACTIVITĂȚI DE TRANSMITERE IMAGINE 6-189

ACTIVITĂȚI DE TRANSMITERE/RECEPȚIE FINALIZATE . .

6-190

SCANAREA DE LA UN COMPUTER (Mod de scanare pe computer)

PROCEDURA DE SCANARE DE BAZĂ 6-191

TRANSMITEREA METADATELOR

PREGĂTIRI PENTRU TRANSMITEREA METADATELOR . . 6-196

TRANSMITEREA METADATELOR (INTRODUCERE DATE)

6-196

SETĂRI SOLICITATE ÎN MODUL SETARE

(VERSIUNEA WEB) 6-197

TRIMITEREA METADATELOR CU AJUTORUL

FUNCȚIEI SCANARE CĂTRE DESKTOP 6-197

TRANSMITEREA MTADATELOR 6-198

TRANSMITEREA MTADATELOR 6-198

CÂMPURILE DE METADATE 6-200



ÎNAINTE DE A UTILIZA ECHIPAMENTUL CA SCANER DE REȚEA

ÎNAINTE DE A UTILIZA ECHIPAMENTUL CU FUNCȚIA DE SCANER DE REȚEA

UTILIZĂRILE SCANERULUI DE REȚEA

Scannerul de rețea vă permite să creați un fișier de imagine din datele originale scanate de echipament și să transmiteți fișierul prin intermediul unei rețele către un computer, server FTP sau alte destinații. În caz de nevoie, scanează originalul cu ajutorul aplicației compatibile cu TWAIN pe computerul dvs.

Funcția de scanner de rețea oferă următoarele moduri de scanare.

Modul Scanare

Funcția de scanare a echipamentului transmite un original scanat descris mai jos în funcție de specificațiile destinației.

- **Scanare la E-mail**

Puteți transmite un fișier scanat ca fișier atașat la e-mail. De asemenea, puteți salva fișierul pe unitatea locală a echipamentului și puteți transmite numai un link URL (fără a atașa fișierul) care permite destinatarului să descarce fișierul.

- **Scanare către FTP**

Fișierul scanat este trimis într-un anumit director de pe un server FTP.

La trimiterea fișierului este posibilă trimiterea unui e-mail către o adresă de e-mail stocată anterior, pentru a informa destinatarul cu privire la locația fișierului.

- **Scanare către desktop**

Fișierul scanat este trimis într-un folder specificat de pe calculator.

Pentru informații privind Scanarea către Desktop, consultați distribuitorul.

- **Scanare către Director de rețea**

Fișierul scanat este trimis într-un director de rețea de pe un computer Windows din aceeași rețea cu echipamentul.

La trimiterea fișierului este posibilă trimiterea unui e-mail către o adresă de e-mail stocată anterior, pentru a informa destinatarul cu privire la locația fișierului.

Pentru procedura de operare, consultați "[TRANSMITEREA UNEI IMAGINI ÎN MODUL SCANARE \(pagina 6-53\)](#)".

Modul Fax prin Internet

Fișierul scanat este trimis ca fax prin Internet. Faxurile prin Internet sunt recepționate în caz de nevoie.

Echipamentul este compatibil cu SMTP direct, ceea ce vă permite să trimiteți direct faxuri prin Internet în cadrul companiei, fără a utiliza un server de e-mail.



Pentru a utiliza funcția fax prin Internet, trebuie instalat kitul de extensie pentru fax prin Internet.

Pentru procedura de operare, consultați "[TRIMITEREA UNUI FAX ÎN MODUL FAX PRIN INTERNET \(pagina 6-61\)](#)".



Modul introducere date

În modul introducere date, informațiile introduse de pe panoul tactil sau generate automat de către echipament sunt trimise într-un director de pe un server FTP sau într-o aplicație de pe un computer ca fișier de metadate, în format XML.



Pentru utilizarea funcției de transmitere a metadatelor este necesară instalare modulului de integrare a aplicațiilor.

Modulul de integrare a aplicațiilor poate fi combinat cu scannerul de rețea pentru a adăuga un fișier de metadate la o imagine scanată.

Metadatele sunt informații despre un fișier, modul de procesare al acestuia și relația sa cu alte obiecte.

Pentru procedura de operare, consultați "[TRANSMITEREA METADATELOR \(pagina 6-198\)](#)".

ÎNAINTE DE A UTILIZA SCANERUL DE REȚEA

Pentru a utiliza echipamentul ca scanner de rețea, trebuie să memorați informațiile expeditorului, să configurați setările serverului, să memorați destinațiile din agendă și să efectuați alte operații solicitate.

1

Asigurați-vă că întrerupătorul principal este în poziția " I ".

Când indicatorul de alimentare este iluminat, întrerupătorul principal este în poziția " I ". Dacă indicatorul de alimentare nu este iluminat, mutați întrerupătorul principal în poziția " I " și apăsați pe butonul [ALIMENTARE] de pe panoul de operare.

[PORNIREA ECHIPAMENTULUI \(pagina 1-11\)](#)

2

Verificați data și ora.

Verificați dacă ora și data sunt setate corect pe echipament.



Pentru a seta data și ora pe echipament:

În "Setări", selectați [Setări de sistem] → [Setări generale] → [Control echipament] → [Regleaza ceas].

3

Memorați informațiile privind expeditorul.

Înainte de a folosi Scanarea către E-mail:

Memorați un nume de expeditor implicit în "Sender Name" și o adresă de e-mail de răspuns în "Adresa E-mail de răspuns".



• Pentru a memora numele și adresa de e-mail a expeditorului care sunt utilizate când nu este selectat niciun expeditor:

În "Setări (administrator)", selectați [Setări de sistem] → [Setări transmitere imagine] → [Setări scanare] → [Setări condiție] → [Setare Adresa de Raspuns Implicita].

• Înainte de a utiliza Internet Fax:

Memorați un nume de expeditor în "Sender Name" și o adresă de Internet fax pentru expeditor în "Adresă proprie".

• Pentru a memora numele și adresa expeditorului:

În "Setări (administrator)", selectați [Setări de sistem] → [Setări transmitere imagine] → [Setări generale] → [Own Number and Name Set] → [Inregistrare expeditor date].



4

Setări de configurare necesare în modul setare.

Configurați setările serverului, setările implicite pentru scannerul de rețea și setările pentru fax prin Internet.



- **Pentru a configura setările de server:**

În "Setări (administrator)", selectați [Setări de sistem] → [Setări de rețea] → [Setări servicii]. (Sunt necesare drepturi de administrator).

- **Pentru a configura setări de bază pentru scannerul de rețea:**

În "Setări (administrator)", selectați [Setări de sistem] → [Setări transmitere imagine] → [Setări scanare]. (Sunt necesare drepturi de administrator).

- **Pentru a configura setări pentru fax prin Internet:**

În "Setări (administrator)", selectați [Setări de sistem] → [Setări transmitere imagine], apoi configurați opțiunile în [Setări Internet Fax]. (Sunt necesare drepturi de administrator).

5

Memorați în agendă adresele de destinație pentru fiecare mod de scanare.

Puteți trimite o imagine prin introducerea directă a unei adrese când utilizați Scanare către imagine. Se recomandă memorarea prealabilă a adreselor în agendă.

Pot fi memorate până la 6000 de adrese în agendă. Pentru informații despre agendă, consultați "AGENDĂ".

Pentru modalitatea de utilizare a agendei și de memorare a adreselor, consultați următorul element.

[PRELUAREA UNEI DESTINAȚII DINTR-O AGENDĂ \(pagina 6-35\)](#)

[VIZUALIZAREA UNEI LISTE CU DESTINAȚIILE SELECTATE \(pagina 6-38\)](#)

[UTILIZAREA UNUI NUMĂR DE CĂUTARE PENTRU PRELUAREA UNEI DESTINAȚII \(pagina 6-40\)](#)

[INTRODUCEREA MANUALĂ A UNEI ADRESE \(pagina 6-41\)](#)

[SPECIFICAREA UNUI DIRECTOR DE REȚEA \(pagina 6-42\)](#)

[PRELUAREA UNEI DESTINAȚII DINTR-O AGENDĂ GLOBALĂ \(pagina 6-44\)](#)

[PRELUAREA UNEI DESTINAȚII DINTR-O AGENDĂ DE TELEFON MOBIL \(pagina 6-46\)](#)

[UTILIZAREA UNUI REZUMAT DE TRANSMITERE PENTRU RETRANSMITERE \(pagina 6-48\)](#)



MEMORAREA DESTINAȚIILOR PENTRU SCANAREA CĂTRE DESKTOP

Pentru a înregistra computerul dumneavoastră pe echipament ca destinație pentru Scanare către Desktop, trebuie instalat Network Scanner Tool Lite.

Pentru a scana o imagine pe calculator, Network Scanner Tool Lite trebuie să ruleze pe calculator.



Pentru informații despre cum să obțineți și să instalați Network Scanner Tool Lite, consultați următorul URL.
https://global.sharp/products/copier/products/nst_lite/tips/index.html

ÎNAINTE DE A TRIMITE CĂTRE O ADRESĂ SMTP DIRECT

Echipamentul este compatibil cu SMTP direct, ceea ce vă permite să trimiteți direct faxuri prin Internet în cadrul companiei, fără a utiliza un server de e-mail.

Pentru procedurile de memorare a unei adrese Direct SMTP în agendă, consultați "[STOCAREA ADRESELOR PRIN INTRODUCERE DIRECTĂ \(pagina 6-19\)](#)", "[STOCAREA ADRESELOR PRIN CĂUTAREA ÎN AGENDA GLOBALĂ \(pagina 6-21\)](#)" sau

"[STOCAREA GRUPURILOR \(pagina 6-25\)](#)". Adresele SMTP direct memorate sunt incluse în agendă pentru modul fax prin Internet.

Dacă destinația este ocupată:

Dacă destinația este ocupată, echipamentul va aștepta o perioadă scurtă de timp și apoi va încerca din nou trimiterea.



Pentru a revoca transmiterea:

Revocați activitatea din ecranul de stare a activităților.

[OPRIREA/ȘTERGEREA UNEI ACTIVITĂȚI, PROCESAREA PRIORITARĂ ȘI VERIFICAREA STĂRII \(pagina 2-63\)](#)



Pentru a seta numărul de încercări de reapelare și intervalul de timp dintre încercări când conexiunea nu poate fi stabilită din cauza liniei ocupate, sau din alte cauze:

În "Setări (administrator)", selectați [Setări de sistem] → [Setări transmitere imagine] → [Setări Internet Fax] → [Setare transmitere] → [Reapelare în caz de linie ocupată].

Când survine o eroare de comunicare:

Dacă survine o eroare de comunicare sau celălalt fax nu răspunde la apel în perioada de timp presetată, se va reîncerca automat transmiterea după un interval presetat.



Pentru a revoca transmiterea:

Revocați activitatea din ecranul de stare a activităților.

[OPRIREA/ȘTERGEREA UNEI ACTIVITĂȚI, PROCESAREA PRIORITARĂ ȘI VERIFICAREA STĂRII \(pagina 2-63\)](#)



Pentru a seta numărul de încercări de reapelare și intervalul între încercări, când transmisia eșuează din cauza unei erori.

În "Setări (administrator)", selectați [Setări de sistem] → [Setări transmitere imagine] → [Setări Internet Fax] → [Setare transmitere] → [Reapelare în caz de eroare de comunicare].



MODUL SCANER DE REȚEA

Modul scanner de rețea are două moduri: modul simplu și modul normal.

Modul simplu este limitat la funcțiile utilizate frecvent, care vă permit să efectuați cu ușurință majoritatea activităților de transmitere imagini.

Dacă trebuie să selectați setări detaliate sau funcții speciale, utilizați modul normal. Toate funcțiile pot fi utilizate în modul normal.

MODUL SIMPLU

Modul simplu facilitează selectarea setărilor de bază pentru modul scanner de rețea.

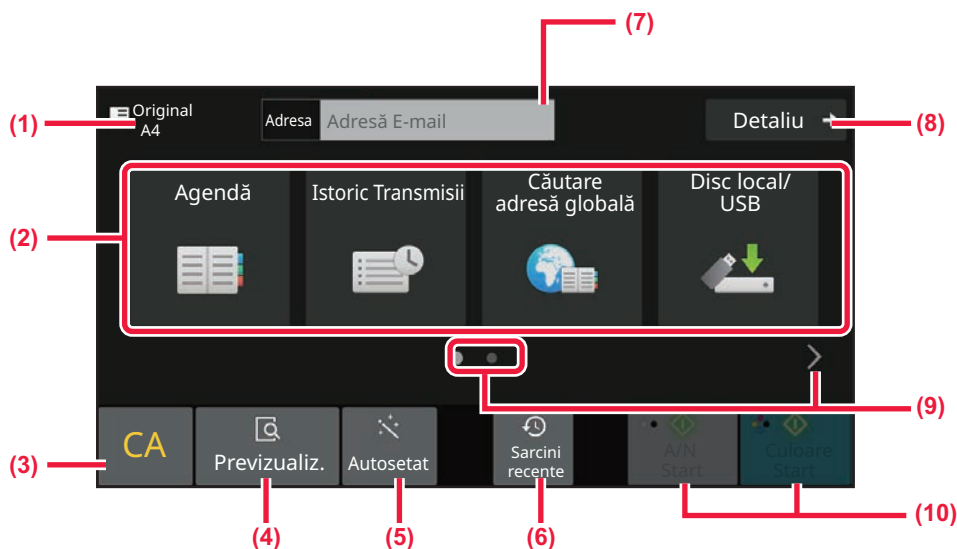

- (1) Se afișează dimensiunea originalului.
- (2) Setăți o adresă.
- (3) Resetați adresa și setările.
- (4) Scanează originalul și afișează o imagine de previzualizare.
► [ECRANUL DE EXAMINARE \(pagina 2-12\)](#)
- (5) Setăți automat orientarea așezării originalului, rezoluția, omiterea paginilor albe, detectarea automată mono2/tonuri de gri și Reglare înclinare.
► [SETAREA AUTOMATĂ A SETĂRILOR DE SCANARE \(Setare automată\) \(pagina 6-102\)](#)
- (6) Setarea activității utilizată recent poate fi încărcată.
► [STARE ACTIVITATE \(pagina 2-63\)](#)
- (7) Atingeți scurt pentru a afișa tastatura virtuală.
- (8) Treceți în modul normal.
► [MODUL NORMAL \(pagina 6-9\)](#)
- (9) Modificați ecranul funcțional.
- (10) Începe transmisia alb-negru sau color .

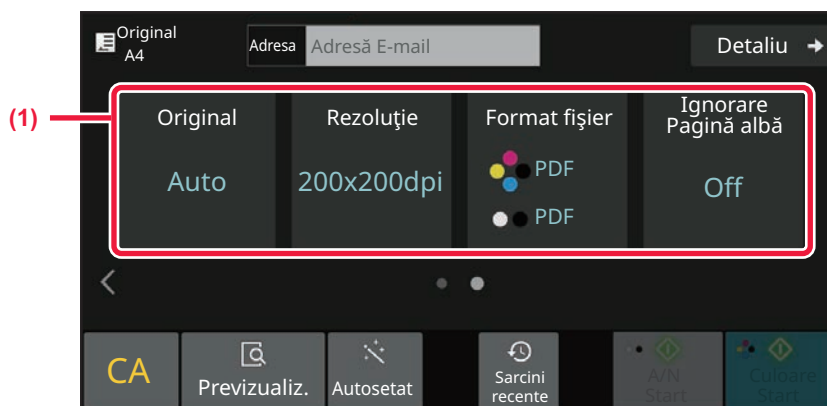

(1) Selectați funcția pe care doriți să o utilizați.

Puteți selecta aceste funcții în modul simplu.

- Original ▶ [pagina 6-90](#)
- Rezoluție ▶ [pagina 6-92](#)
- Format fișier ▶ [pagina 6-93](#)
- Ignorare pagină albă ▶ [pagina 6-153](#)



Dacă puteți efectua căutarea pentru Adresa mea, o tastă [Cauta adresa mea] va fi afișată lângă intrarea de adresă.



• Pentru a selecta o funcție în modul simplu

În "Setări (administrator)", selectați [Setări de sistem] → [Setări generale] → [Setări mod de operare] → [Setari Mod Simplu] → [Scanare usoara].

• Pentru a anula mesajul de avertizare afișat la trecerea de la modul ușor la modul normal

În „Setări (administrator)”, selectați [Setări de sistem] → [Setări generale] → [Setări mod de operare] → [Setări mod simplu] → [Afișați un mesaj de confirmare când selectați „Detaliu” în Modurile ușoare] pentru a dezactiva această setare.



MODUL NORMAL

Modul normal vă permite să selectați orice setare de funcție care poate fi folosită pentru scannerul de rețea. Această secțiune descrie tastele de pe un ecran principal, luând ca exemplu ecranul de bază pentru E-mail. Sunt disponibile câteva metode în modul Transmitere imagine, inclusiv Scanare către e-mail și Scanare către FTP. Afișajul ecranului de bază variază ușor în funcție de modul în care este trimisă imaginea.

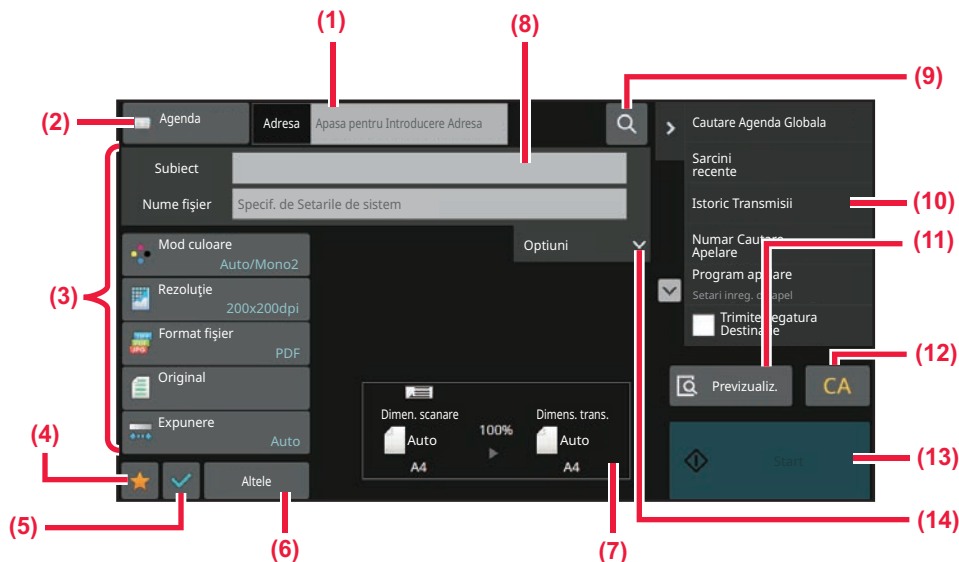

- (1) Atingeți scurt pentru a afișa tastatura virtuală.
- (2) Afișează caseta de adresă pentru introducerea adreselor.
- (3) Tastele de setare folosite pentru operațiunile de transmitere imagini.
- (4) Afișează lista tastelor de setare. Se pot înregistra programele utilizate frecvent, [Altele] și alte setări.
- (5) Verificați setările curente.
- (6) Afișează alte taste decât tastele funcționale indicate mai sus.
- (7) Afișează dimensiunile originalului și datele care trebuie transmise.
- (8) Introduceți subiectul, numele fișierului și alte elemente.
- (9) Caută adresa.
- (10) Afișează funcțiile care se pot folosi în modul de transmitere imagini.
- (11) Scanează originalul și afișează o imagine de previzualizare.
▶ [ECRANUL DE EXAMINARE \(pagina 2-12\)](#)
- (12) Resetați adresa și setările.
- (13) Transmiterea va începe imediat.
- (14) Introduceți adresa de răspuns și corpul de text.

SELECTAREA MODULUI SCANERULUI DE REȚEA

Comutați modul de scanner în rețea la un alt mod, conform explicațiilor din [MODIFICAREA MODURILOR \(pagina 2-11\)](#).



ORDINEA DE TRANSMITERE A IMAGINILOR

Mai întâi, pentru a seta echipamentul în modul de transmitere imagine dorit, atingeți scurt pictograma corespunzătoare din Ecranul principal.

[MODIFICAREA MODURILOR \(pagina 2-11\)](#)

1

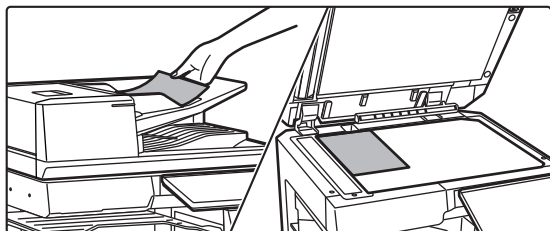

Așezați originalul.

Puneți originalul în tava de alimentare cu documente a alimentatorului automat de documente sau pe geamul pentru documente.

- ▶ [ALIMENTATORUL AUTOMAT DE DOCUMENTE \(pagina 1-36\)](#)
- ▶ [GEAMUL PENTRU DOCUMENTE \(pagina 1-42\)](#)

2

Introduceți destinația.

Atingeți scurt tasta de adresă pentru a introduce direct destinația sau căutați și recuperați agenda sau destinația.

În Modul simplu



[INTRODUCEREA MANUALĂ A UNEI ADRESE \(pagina 6-41\)](#)

[PRELUAREA UNEI DESTINAȚII DINTR-O AGENDĂ \(pagina 6-35\)](#)

[UTILIZAREA UNUI REZUMAT DE TRANSMITERE PENTRU RETRANSMITERE \(pagina 6-48\)](#)

[PRELUAREA UNEI DESTINAȚII DINTR-O AGENDĂ GLOBALĂ \(pagina 6-44\)](#)

[PRELUAREA UNEI DESTINAȚII DINTR-O AGENDĂ DE TELEFON MOBIL \(pagina 6-46\)](#)

În Modul normal



[INTRODUCEREA MANUALĂ A UNEI ADRESE \(pagina 6-41\)](#)

[PRELUAREA UNEI DESTINAȚII DINTR-O AGENDĂ \(pagina 6-35\)](#)

[UTILIZAREA UNUI NUMĂR DE CĂUTARE PENTRU PRELUAREA UNEI DESTINAȚII \(pagina 6-40\)](#)

[PRELUAREA UNEI DESTINAȚII DINTR-O AGENDĂ GLOBALĂ \(pagina 6-44\)](#)

[PRELUAREA UNEI DESTINAȚII DINTR-O AGENDĂ DE TELEFON MOBIL \(pagina 6-46\)](#)

[UTILIZAREA UNUI REZUMAT DE TRANSMITERE PENTRU RETRANSMITERE \(pagina 6-48\)](#)

[VIZUALIZAREA UNEI LISTE CU DESTINAȚIILE SELECTATE \(pagina 6-38\)](#)

[SPECIFICAREA UNUI DIRECTOR DE REȚEA \(pagina 6-42\)](#)



3

Selectați funcțiile.

Specificați dimensiunea de scanare, expunerea, formatul fișierului, precum și restul articolelor referitoare la original. Dacă este necesar, puteți consulta următoarele funcții pentru setare.

În Modul simplu

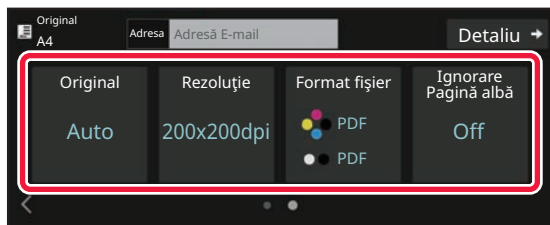

[SCANAREA AUTOMATĂ A AMBELOR FEȚE ALE UNUI ORIGINAL \(ORIGINAL FAȚĂ-VERSO\) \(pagina 6-76\)](#)
[MODIFICAREA REZOLUȚIEI \(pagina 6-92\)](#)
[MODIFICAREA FORMATULUI ÎN MODUL SCANARE SAU INTRODUCERE DATE \(pagina 6-93\)](#)
[ELIMINAREA PAGINILOR ALBE DINTR-O TRANSMITERE \(IGNORARE PAGINĂ ALBĂ\) \(pagina 6-153\)](#)

În Modul normal

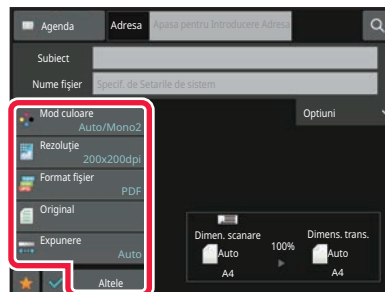

[SCANAREA ȘI TRANSMITEREA COLECTIVĂ A ORIGINALELOR \(pagina 6-107\)](#)
[AJUSTAREA CULORILOR ȘI A UMBRELOR \(pagina 6-135\)](#)
[SCANAREA ORIGINALELOR \(pagina 6-145\)](#)
[SCANAREA AUTOMATĂ A AMBELOR FEȚE ALE UNUI ORIGINAL \(ORIGINAL FAȚĂ-VERSO\) \(pagina 6-76\)](#)
[FORMAT DE SCANARE ȘI FORMAT DE TRANSMITERE \(MĂRIRE/MICȘORARE\) \(pagina 6-78\)](#)
[SPECIFICAREA DIMENSIUNII DE SCANARE A ORIGINALULUI ÎN DIMENSIUNILE HĂRTIEI \(pagina 6-79\)](#)
[SPECIFICAREA DIMENSIUNII DE SCANARE A ORIGINALULUI CU AJUTORUL VALORILOR NUMERICE \(pagina 6-81\)](#)
[SPECIFICAREA DIMENSIUNII DE TRANSMITERE A IMAGINII \(pagina 6-88\)](#)
[SCHIMBAREA EXPUNERII ȘI A TIPULUI DE IMAGINE DIN ORIGINAL \(pagina 6-90\)](#)
[MODIFICAREA REZOLUȚIEI \(pagina 6-92\)](#)
[MODIFICAREA FORMATULUI ÎN MODUL SCANARE SAU INTRODUCERE DATE \(pagina 6-93\)](#)
[MODIFICAREA FORMATULUI ÎN MODUL FAX PRIN INTERNET \(pagina 6-100\)](#)
[MODIFICAREA MODULUI COLOR \(pagina 6-100\)](#)



4

Trimiteți originalul.

Atingeți scurt tasta [A/N Start] sau [Culoare Start] (tasta [Start] în modul normal).



- Puteți atinge tasta [Previzualiz.] înainte de a apăsa tasta [A/N Start] sau tasta [Culoare Start] (tasta [Start] în modul normal) pentru a verifica o previzualizare a imaginii.
- Când originalul este așezat pe geamul pentru documente, repetați procedurile de așezare a originalului și de transmitere până când se transmit toate originalele. După scanarea tuturor originalelor, atingeți scurt tasta [Termin. Scan.].
- În modul normal, dacă atingeți scurt [Fișier] sau [Quick File] de pe panoul de acțiuni înainte de a transmite imaginea, puteți salva originalul scanat ca date.
[UTILIZAREA FUNCȚIEI DE ARHIVARE A DOCUMENTELOR ÎN FIECARE MOD \(pagina 7-9\)](#)
- Când originalul este scanat în timp ce este înclinat, există o funcție care remediază automat înclinarea. Funcția de corecție automată a oblicității este activată când se activează configurarea automată în modul ușor. În modul normal, atingeți tasta [Altele] și apoi tasta [Reglare înclinare] pentru a comuta.
[AJUSTARE AUTOMATĂ A DATELOR SCANATE OBLIC \(Reglare înclinare\) \(pagina 6-158\)](#)

Dacă hârtia este alimentată incorect în alimentatorul automat de documente.

Pot fi setate 2 modele.

În "Setări (administrator)", selectați [Setări de sistem] → [Setări transmitere imagine] → [Setări scanare] → [Setări de stare] → [Transmisie rapidă "On Line"].

- Dacă este activat

Când un original este alimentat incorect, scanarea se oprește, iar datele scanate până în acel punct sunt trimise.

- Dacă este dezactivat

Dacă un original este alimentat incorect, scanarea nu se oprește, originalul alimentat incorect este setat din nou, iar scanarea începe din nou. După ce întregul original a fost scanat, datele scanate sunt trimise.



DIMENSIUNE ORIGINAL

FORMATE ORIGINALE TRANSMISIBILE

Pentru informații despre dimensiunile de originale care pot fi încărcate, consultați "[ALIMENTATORUL AUTOMAT DE DOCUMENTE \(pagina 1-36\)](#)" și "[GEAMUL PENTRU DOCUMENTE \(pagina 1-42\)](#)".

DIMENSIUNEA ORIGINALULUI INTRODUS

Atunci când se plasează un original cu format standard, formatul originalului este detectat automat și afișat în "Dimen. scanare" în ecranul principal.

[FORMAT DE SCANARE ȘI FORMAT DE TRANSMITERE \(MĂRIRE/MICȘORARE\) \(pagina 6-78\)](#)

Formatele standard sunt formatele pe care echipamentul le detectează automat. Formatele standard sunt setate în "Setarea detectării dimensiunii originalului" în "Setari".



Când funcția de detectare automată a originalului este activată și se introduce originalul (în inchi sau dimensiune non-standard), este posibil să se afișeze dimensiunea standard cea mai apropiată sau să nu se afișeze deloc dimensiunea originalului. În acest caz, setați manual formatul corect al originalului.

[SPECIFICAREA DIMENSIUNII DE SCANARE A ORIGINALULUI ÎN DIMENSIUNILE HÂRTIEI \(pagina 6-79\)](#)

[SPECIFICAREA DIMENSIUNII DE SCANARE A ORIGINALULUI CU AJUTORUL VALORILOR NUMERICE \(pagina 6-81\)](#)



Pentru a specifica formatele pe care echipamentul le detectează automat:

Selecționați grupul cu dimensiunile de original detectate selectând [Setări de sistem] în "Setari (administrator)" → [Setări generale] → [Control echipament] → [Setări de stare] → [Setarea detectării dimensiunii originalului].

Lista setărilor detectorului formatului originalului

[FORMAT ORIGINAL DETECTABIL \(pagina 1-34\)](#)



AGENDĂ

Articolele "Contacte" și "Grup" pot fi stocate în agendă.

Pentru un contact, se pot stoca mai multe adrese, inclusiv adrese de fax, e-mail, fax prin Internet și SMTP direct.

Înregistrarea adreselor stocate drept "Contacte" și a adreselor introduse direct ca "Grup" vă permite să transmiteți ușor mesaje către destinații multiple prin simpla specificare a unui grup.



Este posibil ca funcțiile de fax și fax prin Internet să nu fie disponibile, în funcție de țară, regiune sau model.

Agendă

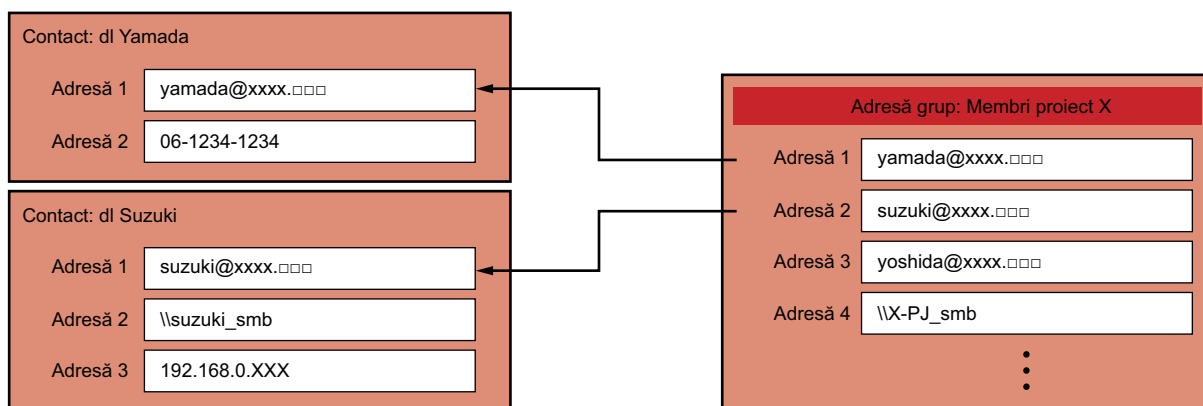

- În total se pot stoca până la 2000 de înregistrări pentru "Contacte" și "Grup".
- Agenda poate stoca până la 6000 de adrese.
- Un articol "Contacte" poate stoca până la 500 de adrese.
- Un articol "Grup" poate stoca până la 500 de adrese.
- Un grup care combină SMTP direct cu alte metode de trimitere nu poate fi utilizat pentru transmitere.



ECRANUL AGENDEI

Pentru a afișa agenda, atingeți scurt tasta [Agenda] de pe ecranul de bază în modul transmitere imagine, cum ar fi fax, e-mail sau fax prin internet. O mai puteți afișa dacă atingeți pictograma [Agenda] din ecranul principal. Articolele "Contacte" și "Grup" înregistrate se activează pentru căutare alfabetică și pentru căutare avansată selectată pe bază de condiții.

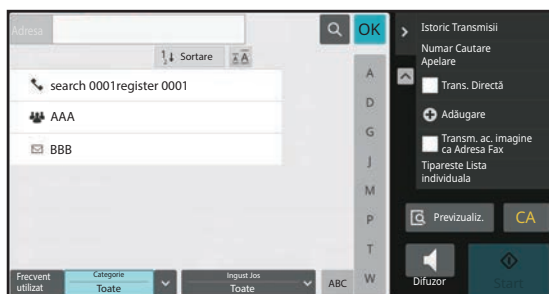

- La atingerea tastei [Agenda] de pe ecranul de bază pentru e-mail, sunt afișate grupurile și contactele care au adresă de e-mail.
- Dacă autentificarea de utilizator este activată, contactele pot fi partajate în cadrul unui anumit grup sau stocate drept contacte personale la care aveți acces exclusiv.
[SETAREA ARIEI DE PUBLICARE A CONTACTELOR ȘI GRUPURILOR \(pagina 6-29\)](#)
- Puteți să apăsați tasta [Cauta adresa mea] când vă conectați și să selectați adresa dvs. de e-mail din lista de utilizatori. Acest lucru este util când doriți să trimiteți un e-mail pe adresa dvs.



Dezactivare înregistrare agendă

- **Restricționați înregistrarea de la echipament**
În "Setări (administrator)", selectați [Setări de sistem] → [Setări transmitere imagine] → [Setări generale] → [Setari activare /dezactivare] → [Setări pentru a dezactiva înregistrarea] → [Dezactivare înregistrare destinatie de pe panoul de operare].
- **Restricționați înregistrarea de la pagina web**
În "Setări (administrator)", selectați [Setări de sistem] → [Setări transmitere imagine] → [Setări generale] → [Setari activare /dezactivare] → [Setări pentru a dezactiva înregistrarea] → [Dezactivare înregistrare destinatie pe o pagina Web].
- **Dezactivare schimbare ordine afișare**
În "Setări (administrator)", selectați [Setări de sistem] → [Setări transmitere imagine] → [Setări generale] → [Setări condiție] → [Dezactivează schimbare ordine afișare].
Această setare este utilizată pentru a împiedica modificarea ordinii de afișare (ordonare după numărul de căutare, ascendent sau descendent).
Odată setată, ordinea de afișare nu este schimbată. Ordinea de afișare va rămâne fixată la valoarea din momentul activării acestei setări.
- **Este afișat tipul de ecran setat în ecranul inițial al agendei**
În "Setări (administrator)", selectați [Setări de sistem] → [Setări transmitere imagine] → [Setări generale] → [Setări condiție] → [Categorie afișată ca implicită].
Selectați categoria care trebuie afișată cu setările implicite.
 - Inexistent
 - Fol.frecv.
 - Categoriile 1 - 32
- **Afișarea tuturor adreselor, indiferent de mod**
În "Setări (administrator)", selectați [Setări de sistem] → [Setări transmitere imagine] → [Setări generale] → [Setări condiție] → [Afișează toate tipurile de adrese indiferent de modul de afișat curent].
Afișează toate destinațiile, indiferent de modul afișat, atunci când această setare este activată.
- **Măriți agenda**
În "Setări (administrator)", selectați [Setări de sistem] → [Setări transmitere imagine] → [Setări generale] → [Setări condiție] → [Măriți Agenda].
Va fi afișată o listă mărită cu agenda.



Selectarea "Contacte" sau "Grup"

Atingeți "Contacte" sau "Grup" și elementul ales din "Contacte" sau "Grup" va fi selectat.

După selectare, atingeți scurt **OK**.

Pentru a adăuga "Contacte" și "Grup", consultați următoarele.

[STOCAREA ADRESELOR PRIN INTRODUCERE DIRECTĂ \(pagina 6-19\)](#)

[STOCAREA ADRESELOR PRIN CĂUTAREA ÎN AGENDA GLOBALĂ \(pagina 6-21\)](#)

[STOCAREA ADRESELOR DIN JURNALELE DE FAXURI SAU IMAGINI TRANSMISE \(pagina 6-23\)](#)

[STOCAREA GRUPURILOR \(pagina 6-25\)](#)

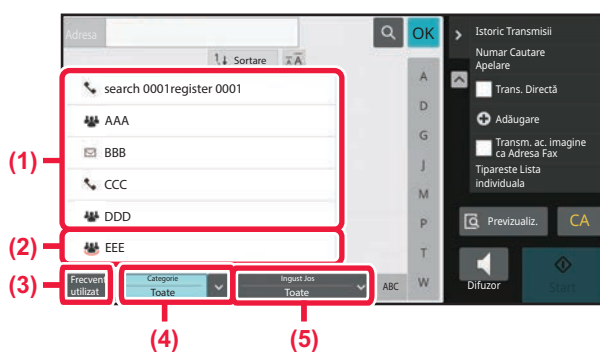

(1) O tastă tactilă din "Contacte"

(2) O tastă tactilă din "Grup"

(3) Tastă [Frecvent utilizat]

(4) Tastă [Categorie]

(5) Tastă [Ingust Jos]



Restrângerea în funcție de utilizarea frecventă

Atingeți scurt tasta [Frecvent utilizat] și selectați o adresă de pe ecranul care este afișat. Sunt afișate adrese înregistrate ca adrese "Frecvent utilizat".

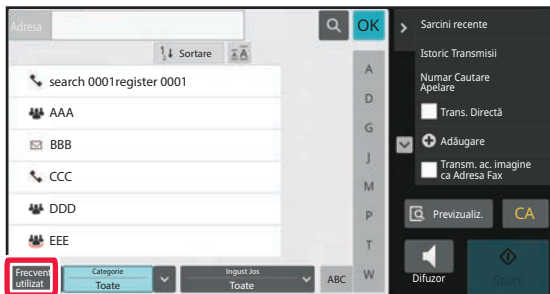

Restrângerea în funcție de categorie

Atingeți scurt tasta [Categorie] pentru a selecta o categorie de pe ecranul care este afișat. Articolele "Contacte" și "Grup" din categoria selectată apar într-o listă. Condiția de restrângere este afișată sub tasta [Categorie].

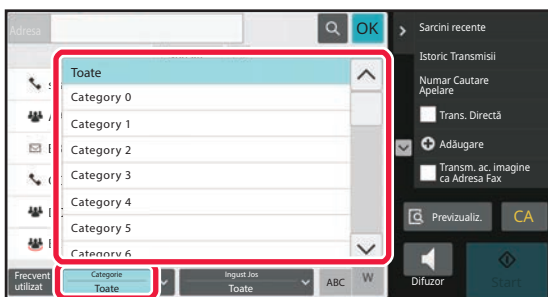

Restrângerea în funcție de tipul operației

Atingeți scurt tasta [Ingust Jos] pentru a selecta o activitate de pe ecranul care este afișat. Pentru a restrânge în funcție de "Grup", atingeți scurt tasta [Grup]. Articolele "Contacte" și "Grup" pentru activitatea selectată apar într-o listă. Condiția de restrângere este afișată sub tasta [Ingust Jos].

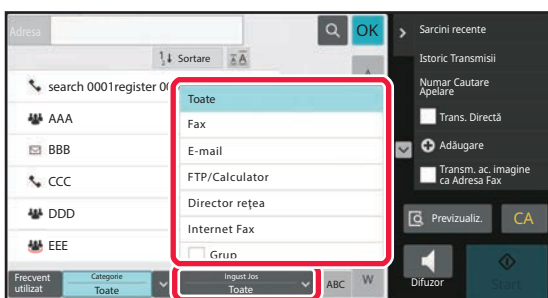



Restrângerea în funcție de index

Căutare alfabetică pentru restrângerea adreselor.

De exemplu, atingeți scurt "A" din bara de indexuri pentru a afișa "Contacte" stocate cu ajutorul unui text de căutare care începe cu litera "A".

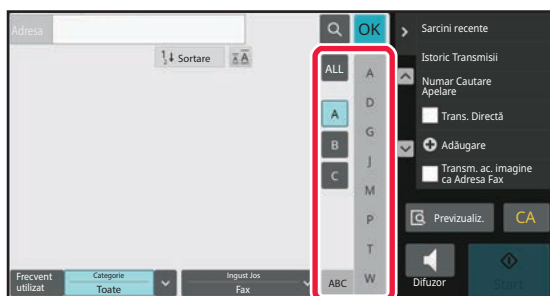

Restrângerea în funcție de cuvântul cheie

Atingeți scurt pentru a afișa ecranul de căutare. Selectați o țintă pentru căutare, introduceți cuvântul cheie, apoi atingeți tasta scurt [Căutare încep.]. Sunt afișate rezultatele căutării.

De exemplu, dacă [Item] este [Nume], căutarea după un cuvânt cheie "SH" va lista contactele și grupurile care încep cu "SH".

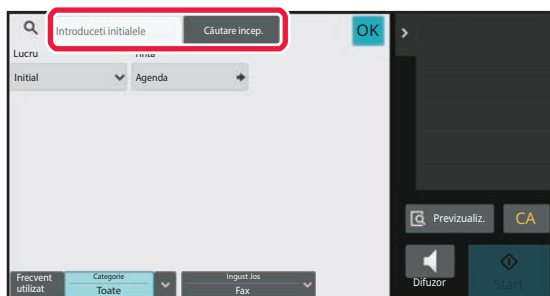

Afișare după numerele de căutare

Prin atingerea tastei [Sortare] lista va fi afișată în ordine ascendentă, în ordine descendentă sau în ordinea numerelor de căutare.

Schimbarea ordinii de afișare se face în ordinea [Sortare] (▲) (Sus) → [Sortare] (▼) (Jos) → Ordonare după numărul de căutare.

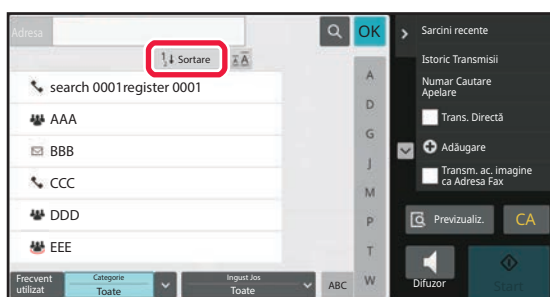



STOCAREA ADRESELOR PRIN INTRODUCERE DIRECTĂ

Stocați numele sau adresele noi în agendă, introducându-le direct.

1 În ecranul agendei, atingeți scurt tasta [Adăugare] de pe panoul de acțiuni sau pictograma [Control Adresa] din ecranul principal.

2

Introduceți informații de bază.

Asigurați-vă că introduceți [Name] și [Initial]. Pentru a specifica o categorie, selectați o categorie din lista care apare când este atinsă caseta de introducere. Pentru înregistrarea pentru utilizare frecventă, selectați caseta de validare [Inregistreaza ptr. uz des] .



Pentru a înregistra un nume de categorie:

În "Setări (administrator)", selectați [Setări de sistem] → [Setări transmitere imagine] → [Setări generale] → [Setari Categorie].



Dacă autentificarea de utilizator este activată, apare fila de setare pentru publicare adrese. Setarea pentru publicare adrese vă permite să partajați articolele "Contacte" și "Grup" în cadrul unui anumit grup sau stocarea acestora drept contacte personale la care aveți acces exclusiv.

[SETAREA ARIEI DE PUBLICARE A CONTACTELOR ȘI GRUPURILOR \(pagina 6-29\)](#)



3

Atingeți [Numar fax], [Adresa E-mail], [Adresa Internet Fax] sau [Adresa directa SMTP] pentru a introduce adresa și atingeți **OK**.



- Selectați caseta de validare pentru a seta adresa preferată celorlalte dacă la "Contacte" sunt stocate două sau mai multe adrese.
- Adresele pentru FTP, Desktop și Director rețea pot fi înregistrate din [Agendă] în "Setări (versiune web)".

4

Atingeți tasta [Inregistrare].

Prima adresă de la fiecare tip de adresă este setată ca adresă implicită. Dacă nicio adresă nu are selectată caseta de validare din dreptul său, va fi afișat un ecran de confirmare care vă întreabă dacă doriți să selectați o adresă implicită.



STOCAREA ADRESELOR PRIN CĂUTAREA ÎN AGENDA GLOBALĂ

Stocați rezultatele de căutare în agenda globală ca adrese noi în agendă.



Căutarea în agenda globală necesită un server LDAP.



Dezactivare înregistrare destinație utilizând Căutare adrese global

În "Setări (administrator)", selectați [Setări de sistem] → [Setări transmitere imagine] → [Setări generale] → [Setari activare /dezactivare] → [Setări pentru a dezactiva inregistrarea] → [Dezactiveaza inreg. Dest. folosind Cautare globala adrese].

Această setare dezactivează controlul adreselor din căutarea de adrese globală.

Configurați setările pentru fiecare dintre elementele următoare:

E-mail, Fax prin Internet, Fax

1

În ecranul agendei, atingeți scurt tasta [Adăugare] de pe panoul de acțiuni sau pictograma [Control Adresa] din ecranul principal.

2

Introduceți informații de bază.

Asigurați-vă că introduceți [Name] și [Initial].

Pentru a specifica o categorie, selectați o categorie din lista care apare când este atinsă caseta de introducere.

Pentru înregistrarea pentru utilizare frecventă, selectați caseta de validare [Inregistreaza ptr. uz des] .



Pentru a înregistra un nume de categorie:

În "Setări (administrator)", selectați [Setări de sistem] → [Setări transmitere imagine] → [Setări generale] → [Setari Categorie].



Dacă autentificarea de utilizator este activată, apare fila de setare pentru publicare adrese. Setarea pentru publicare adrese vă permite să partajați articolele "Contacte" și "Grup" în cadrul unui anumit grup sau stocarea acestora drept contacte personale la care aveți acces exclusiv.

[SETAREA ARIEI DE PUBLICARE A CONTACTELOR ȘI GRUPURILOR \(pagina 6-29\)](#)



3

Atingeți tasta [Cautare Globala].

4

Selectați serverul din lista de servere.

Dacă apare un ecran de autentificare, introduceți numele dvs. de utilizator și parola și atingeți tasta [OK]. După selectarea unui server, atingeți scurt **OK**.

5

Atingeți scurt câmpul de introducere pentru a introduce condiția de căutare și apoi tasta [Căutare incep.].

Pentru a schimba destinația căutării, atingeți scurt  pentru [Item]. Puteți selecta [Nume] sau [Adresă].

6

Selectați o adresă din lista cu rezultatele căutării și atingeți scurt tasta [OK**].**



Pentru a verifica informațiile referitoare la adresă, selectați adresa și atingeți scurt tasta [Confirma Informatiile Inregistrate].

7

Atingeți tasta [Inregistrare].

Prima adresă de la fiecare tip de adresă este setată ca adresă implicită. Dacă nicio adresă nu are selectată caseta de validare din dreptul său, va fi afișat un ecran de confirmare care vă întreabă dacă doriți să selectați o adresă implicită.



STOCAREA ADRESELOR DIN JURNALELE DE FAXURI SAU IMAGINI TRANSMISE

Puteți adăuga într-o agendă ca înregistrare nouă o adresă pe care ați introdus-o prin operații de transmitere fax sau imagine.



Adresele FTP și desktop nu pot fi stocate în agendă din rezumatul de transmițeri.

1

În modul de transmitere fax sau imagine, atingeți [Istoric Transmisii] de pe panoul de acțiuni.

2

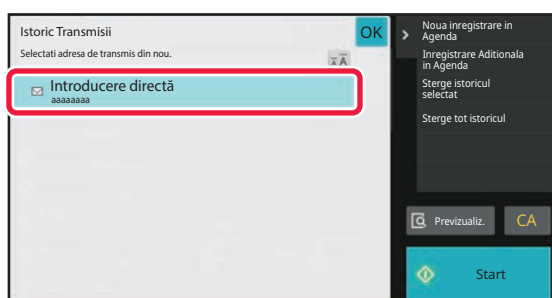

Selectați o adresă pe care doriți să o înregistrați în agendă din jurnalele de expedieri, apoi atingeți scurt tasta [Noua inregistrare in Agenda] de pe panoul de acțiuni.



Când atingeți scurt [Inregistrare Aditionala in Agenda] de pe panoul de acțiuni, puteți adăuga adresa la un contact memorat în agendă.



3

Introduceți informații de bază.

Asigurați-vă că introduceți [Name] și [Initial].
Pentru a specifica o categorie, selectați o categorie din lista care apare când este atinsă caseta de introducere.
Pentru înregistrarea pentru utilizare frecventă, selectați caseta de validare [Inregistrează ptr. uz des] .



Dacă autentificarea de utilizator este activată, apare fila de setare pentru publicare adrese. Setarea pentru publicare adrese vă permite să partajați articolele "Contacte" și "Grup" în cadrul unui anumit grup sau stocarea acestora drept contacte personale la care aveți acces exclusiv.

[SETAREA ARIEI DE PUBLICARE A CONTACTELOR ȘI GRUPURILOR \(pagina 6-29\)](#)



Pentru a înregistra un nume de categorie:

În "Setări (administrator)", selectați [Setări de sistem] → [Setări transmitere imagine] → [Setări generale] → [Setari Categorie].

4

Atingeți tasta [Inregistrare].

Adresa este înregistrată în agendă, iar ecranul jurnalelor de transmitere se restabilește.
Prima adresă de la fiecare tip de adresă este setată ca adresă implicită. Dacă nicio adresă nu are selectată caseta de validare din dreptul său, va fi afișat un ecran de confirmare care vă întreabă dacă doriți să selectați o adresă implicită.

5

Atingeți tasta [OK].



STOCAREA GRUPURILOR

Înregistrați "Grup" selectând adrese dintre cele stocate deja în "Contacte". În acest tip de înregistrare, se efectuează doar o operație de legare la adresele deja stocate, astfel încât numărul total de adrese înregistrate (maxim 6000) în agendă nu crește. De asemenea, puteți introduce direct o nouă adresă pentru un "Grup".

1 În ecranul agendei, atingeți scurt tasta [Adăugare] de pe panoul de acțiuni sau pictograma [Control Adresa] din ecranul principal.

2

Introduceți informațiile de bază și atingeți [Comuta catre Grup Inregistrare] de pe panoul de acțiuni.

3

Atingeți tasta [Agenda].



Pentru a introduce direct o adresă nouă pentru "Grup", atingeți [Numar fax], [Adresa E-mail], [Adresa Internet Fax] sau [Adresa directa SMTP].



4

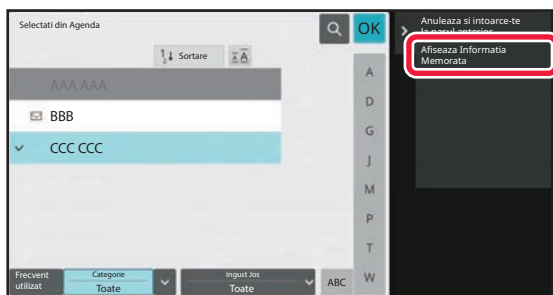

În lista de contacte, atingeți "Contacte" care include adresa pe care doriți să o adăugați la "Grup" și atingeți [Afiseaza Informatia Memorata] pe panoul de acțiuni.

5

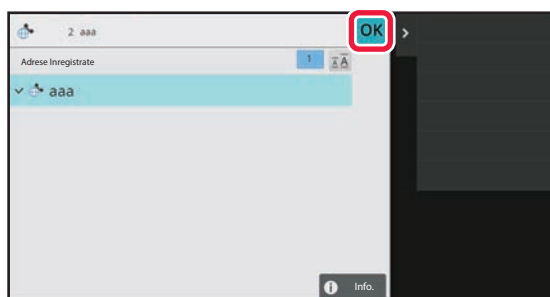

Atingeți scurt adresa ce urmează să fie înregistrată în "Grup", apoi tasta **OK**.
Puteți selecta mai multe adrese.

6

Repetati pașii de la 3 la 5 pentru a înregistra adresele. După înregistrarea adresei, atingeți tasta **OK**.

7

Atingeți tasta [Inregistrare].



EDITAREA/ȘTERGEREA ADRESELOR ÎN/DIN AGENDĂ

Puteți edita sau șterge informații stocate despre "Contacte" sau "Grup", precum și adresele listate la "Contacte" și "Grup".

Editarea/ștergerea contactelor și grupurilor

1

Pe ecranul agendei, selectați un contact sau un grup pe care doriți să-l editați și apoi atingeți scurt [Editeaza] de pe panoul de acțiuni.

Pentru a șterge un articol "Contacte" sau "Grup", atingeți scurt tasta [Sterge] de pe panoul de acțiuni.



- Pentru editare, puteți selecta numai câte un articol "Contacte" sau "Grup" o dată.
- Pentru ștergere, puteți selecta numai câte un articol "Contacte" sau "Grup" o dată.
- Dacă v-ați conectat ca administrator, puteți șterge toate adresele stocate în agendă atingând [Sterge tot] care apare pe panoul de acțiuni.

2

Editarea "Contacte" sau "Grup"

- Puteți modifica informațiile elementare, precum numele și categoriile, și adăuga adrese.
[STOCAREA ADRESELOR PRIN INTRODUCERE DIRECTĂ \(pagina 6-19\)](#)
[STOCAREA ADRESELOR PRIN CĂUTAREA ÎN AGENDA GLOBALĂ \(pagina 6-21\)](#)
[STOCAREA ADRESELOR DIN JURNALELE DE FAXURI SAU IMAGINI TRANSMISE \(pagina 6-23\)](#)
[STOCAREA GRUPURILOR \(pagina 6-25\)](#)
- Puteți modifica aria de publicare.
[SETAREA ARIEI DE PUBLICARE A CONTACTELOR ȘI GRUPURILOR \(pagina 6-29\)](#)



Editarea/ștergerea adreselor

- 1** Selectați un contact sau grup pe care doriți să-l editați și apoi atingeți scurt [Editeaza] de pe panoul de acțiuni. Pe ecranul agendei, selectați contactul sau un grupul care conține adresele pe care doriți să le editați și apoi atingeți scurt [Editeaza] de pe panoul de acțiuni.

Se poate selecta numai un contact sau grup. Dacă selectează mai multe, nu se afișează tasta [Editeaza].

2

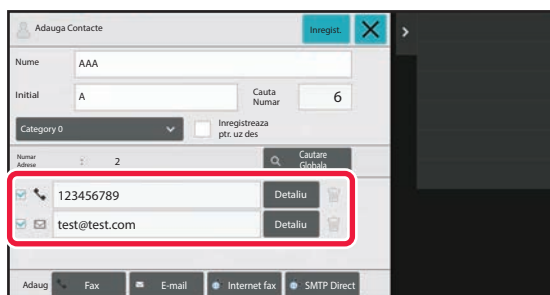

Atingeți adresa afișată în lista cu adrese.

Pentru a șterge o adresă, atingeți scurt tasta .



- Pentru a edita sau șterge, puteți selecta o singură adresă la un moment dat.
- Pentru a verifica informațiile referitoare la adresă, atingeți scurt tasta [Detaliu].



Nu puteți edita sau șterge o adresă pentru o operație care se află coada de operații.

3

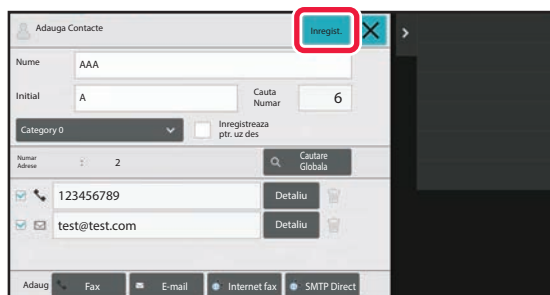

Editarea unei adrese.

După editare, atingeți scurt tasta [Inregistrare].

4

Atingeți tasta [OK].



Puteți edita doar adresele din directorul rețea de pe ecranul de editare. (Ecranul Adăugare nou nu poate fi afișat.)



SETAREA ARIEI DE PUBLICARE A CONTACTELOR ȘI GRUPURILOR

"Contacte" și "Grup" stocate în agendă pot fi partajate în cadrul unui anumit grup sau stocate drept contacte personale la care aveți acces exclusiv.

Dacă nu se specifică nicio arie de publicare, "Contacte" și "Grup" sunt publicate pentru toți utilizatorii.



Pentru a seta aria de publicare a "Contacte" și "Grup", este necesară autentificarea de utilizator.

| Aria de publicare a adreselor | Descriere |
|-------------------------------|--|
| Publicare pentru toți | "Contacte" și "Grup" sunt publicate pentru toți utilizatorii echipamentului. |
| Utilizator | "Contacte" și "Grup" sunt numai pentru utilizator. Adresele înregistrate sunt afișate preferențial drept "Contacte Personale" în agenda utilizatorului. |
| Grup de utilizatori | Publicarea "Contacte" și "Grup" se limitează la grupul specificat. Se pot seta până la opt grupuri per articol "Contacte" sau "Grup" ca arie de publicare. |

1

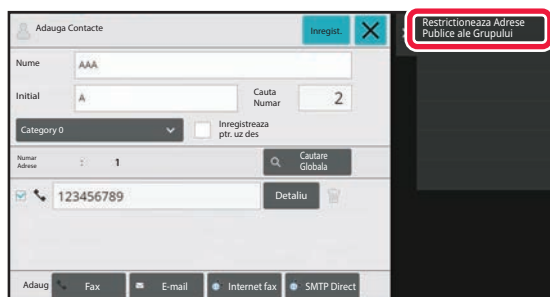

Pe ecranul de înregistrare a adreselor, atingeți [Restrictioneaza Adrese Publice ale Grupului] de pe panoul de acțiuni.

2

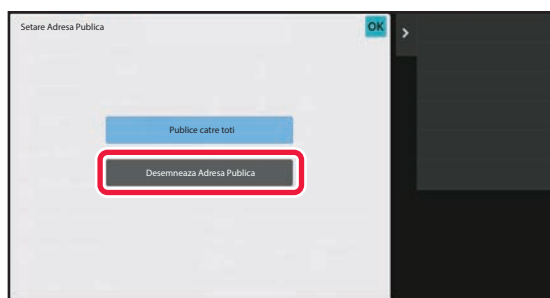

Atingeți tasta [Desemneaza Adresa Publica].



3

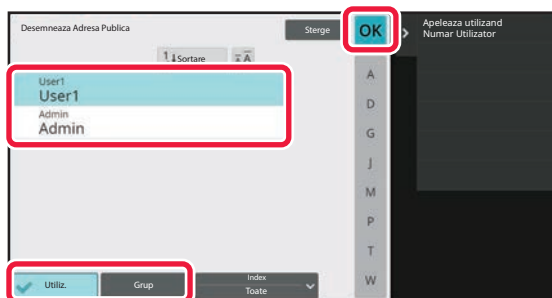

Atingeți [Utiliz.] sau [Grup] și specificați cine poate vedea adresa.

După ce setările sunt finalizate, atingeți scurt **OK**.



Dacă v-ați conectat ca administrator, selectați orice nume de utilizator dorit din lista de utilizatori.



Pentru a înregistra un utilizator:

În "Setări (administrator)", selectați [Control utilizator] → [User Settings] → [User List] → [Adaugă].



ȘTERGEREA ISTORICULUI DE TRANSMITERE

Puteți șterge istoricul transmiterii faxurilor sau imaginilor.



Istoricul transmiterii este șters în modul normal.

Ștergerea unui istoric selectat

1

Atingeți scurt istoricul pe care doriți să îl ștergeți.

2

Pe ecranul cu jurnalul de transmitere, atingeți [Sterge istoricul selectat] de pe panoul de acțiuni.

3

Va apărea mesajul "Sterge istoricul selectat?", atingeți tasta [Șterge].
Jurnalul de transmitere selectat este șters.

Ștergerea întregului istoric de transmitere

1

Pe ecranul cu jurnalul de transmitere, atingeți [Sterge tot istoricul] de pe panoul de acțiuni.

2

Va apărea mesajul "Sterge tot istoricul", atingeți tasta [Stergeți tot].
Toate jurnalele de transmitere vor fi șterse.



ÎNREGISTRAȚI O AGENDĂ ÎN PAGINA WEB

Agendă

Destinațiile de transmitere (contacte) precum adresele de fax și Scanare către E-mail, dar și grupurile de destinații de transmitere pot fi memorate în agendă. În modul de setare se afișează o listă cu informațiile memorate despre contacte și grupuri.

Pentru a edita un contact sau un grup, selectați numele contactului/grupului. Pentru a adăuga un contact sau un grup nou, faceți clic pe tasta [Adaugă].

| Articol | Descriere |
|---|--|
| Tip | Selectați contactul sau grupul. |
| Caută număr | Memorați un număr care poate fi utilizat pentru a căuta un contact sau un grup. |
| Nume adresa | Memorați un nume pentru o adresă. |
| Initial | Memorați o inițială care poate fi utilizată pentru a căuta un contact sau un grup. |
| Categorie | Introduceți o categorie pentru un contact sau un grup. |
| Inregistrați această adresă pentru a fi adăugată la indexul [Frequent Use]. | Adăugați un contact la indexul "Utilizare frecventă". |
| Setare Adresa Publica | Setați dacă adresa va fi partajată cu toți utilizatorii sau doar cu utilizatorii selectați. Dacă selectați [Selectati utilizatorul], faceți clic pe butoanele de selecție a utilizatorilor, pentru a seta utilizatorii cu care se va partaja adresa. |
| Impartiti deasemenea cu urmatorul grup | Când este activată această funcție, puteți selecta un grup memorat anterior din lista de mai jos și puteți partaja adresa cu grupul respectiv. |
| E-mail | |
| Adresă E-mail | Pentru a memora o nouă adresă, selectați [O noua Adresa] și introduceți adresa în câmpul de introducere a adresei. |
| Căutare adresă globală | Pentru a căuta o adresă memorată ca adresă globală, faceți clic pe această tastă și selectați adresa din listă. |
| Tip fișier* | Selectați formatul de fișier folosit pentru o imagine scanată. Alb-negru: Selectați formatul de compresie folosit pentru salvarea imaginilor alb-negru. Culoare / Gamă gri: Selectați formatul de compresie folosit pentru salvarea imaginilor color/scală de gri. Dacă originalul este în principal text cu un număr mic de culori, selectați "Reduceți culorile" pentru a scana cu setările corespunzătoare și pentru a reduce dimensiunea fișierului. |
| Este utilizata setarea implicita | Setați o adresă ca adresă implicită. |
| Fax | |
| Numar fax | Pentru a memora un nou număr de fax, selectați [O noua Adresa] și introduceți numărul de fax în câmpul de introducere a numărului. |
| Căutare adresă globală | Pentru a căuta un număr de fax memorat ca adresă globală, faceți clic pe această tastă și selectați numărul de fax din listă. |
| Mod de transmisie | Selectați viteza de comunicare și Modul corespondență internațională. |
| Este utilizata setarea implicita | Setați o adresă ca adresă implicită. |



| Articol | Descriere |
|---|---|
| Internet fax | |
| Adresă internet fax | Pentru a memora o nouă adresă, selectați [O noua Adresa] și introduceți adresa în câmpul de introducere a adresei. |
| Căutare adresă globală | Pentru a căuta o adresă memorată ca adresă globală, faceți clic pe această tastă și selectați adresa din listă. |
| Mod compresie | Selectați formatul de compresie folosit pentru imaginile transmise. |
| Raport de recepție Internet Fax cerut | Selectați dacă doriți să primiți un raport de recepție prin e-mail după finalizarea transmiterii. |
| Este utilizata setarea implicita | Setați o adresă ca adresă implicită. |
| SMTP Direct | |
| Adresa directa SMTP | Pentru a memora o nouă adresă, selectați [O noua Adresa] și introduceți adresa în câmpul de introducere a adresei. |
| Adaugati Nume gazda sau Adresa IP. | Când echipamentul de recepție este setat să primească e-mail doar de la anumite adrese, introduceți adresa de e-mail specificată în caseta de text [Adresa directa SMTP]. Selectați caseta de validare "Adaugati Nume gazda sau Adresa IP." și introduceți numele de gazdă sau adresa IP a echipamentului de recepție în caseta de text [Nume gazda sau adresa IP]. Exemplu: Când adresa de e-mail a echipamentului de recepție este "user@sample_domain.com" și adresa IPv4 este "192.168.123.45" Introduceți "user@sample_domain.com" în caseta de text [Adresa directa SMTP] și introduceți "192.168.123.45" în caseta de text [Nume gazda sau adresa IP]. |
| Mod compresie | Selectați formatul de compresie folosit pentru imaginile transmise. |
| Este utilizata setarea implicita | Setați o adresă ca adresă implicită. |
| FTP | |
| Adresa FTP | Pentru a adăuga o nouă adresă, selectați [O noua Adresa] și introduceți adresa în [Nume gazda sau adresa IP]. |
| Număr port | Setați numărul portului utilizat de serverul FTP. |
| Tip fișier* | Selectați formatul de fișier folosit pentru o imagine scanată. Alb-negru: Selectați formatul de compresie folosit pentru salvarea imaginilor alb-negru. Culoare / Gamă gri: Selectați formatul de compresie folosit pentru salvarea imaginilor color/scală de gri. Dacă originalul este în principal text cu un număr mic de culori, selectați "Reduceți culorile" pentru a scana cu setările corespunzătoare și pentru a reduce dimensiunea fișierului. |
| Director | Specificați un director de pe serverul FTP care să fie folosit pentru transmitere. |
| Listă utilizatori | Introduceți un nume de utilizator în serverul FTP care să fie folosit pentru transmitere. |
| Parolă | Introduceți parola asociată numelui de utilizator introdus. |
| Activare SSL/TLS | Folosiți SSL/TLS pentru a cripta datele înainte de transmitere. |
| Utilizați mod PASV | Trimiteți datele către un server FTP în modul PASV. |
| Activare Hyperlink la un server FTP pentru a trimite mail | La trimiterea datelor către un server FTP, trimiteți datele către adresa de e-mail specificată în hyperlinkul către serverul FTP. |
| Este utilizata setarea implicita | Setați o adresă ca adresă implicită. |



| Articol | Descriere |
|--|--|
| Desktop | |
| Destinație Desktop | Pentru a adăuga o nouă adresă, selectați [O noua Adresa] și introduceți adresa în [Nume gazda sau adresa IP]. |
| Număr port | Introduceți portul computerului de destinație. |
| Proces Direct | Specificați directorul în care trebuie trimise datele. |
| Tip fișier* | Selectați formatul de fișier folosit pentru o imagine scanată. Alb-negru: Selectați formatul de compresie folosit pentru salvarea imaginilor alb-negru. Culoare / Gamă gri: Selectați formatul de compresie folosit pentru salvarea imaginilor color/scală de gri. Dacă originalul este în principal text cu un număr mic de culori, selectați "Reduceți culorile" pentru a scana cu setările corespunzătoare și pentru a reduce dimensiunea fișierului. |
| Listă utilizatori | Introduceți un nume de utilizator în computerul care va fi folosit pentru transmitere. |
| Parolă | Introduceți parola asociată numelui de utilizator introdus. |
| Activare SSL/TLS | Folosiți SSL/TLS pentru a cripta datele înainte de transmitere. |
| Este utilizată setarea implicită | Setați o adresă ca adresă implicită. |
| Director rețea | |
| Adresa Folder de rețea | Pentru a memora o nouă cale, selectați [O noua Adresa] și introduceți calea în câmpul de introducere a căii. |
| Listă utilizatori | Introduceți un nume de utilizator în computerul care va fi folosit pentru transmitere. |
| Parolă | Introduceți parola asociată numelui de utilizator introdus. |
| Tip fișier* | Selectați formatul de fișier folosit pentru o imagine scanată. Alb-negru: Selectați formatul de compresie folosit pentru salvarea imaginilor alb-negru. Culoare / Gamă gri: Selectați formatul de compresie folosit pentru salvarea imaginilor color/scală de gri. Dacă originalul este în principal text cu un număr mic de culori, selectați "Reduceți culorile" pentru a scana cu setările corespunzătoare și pentru a reduce dimensiunea fișierului. |
| Activați conexiune transmisă e-mail către Folder hiperlink | La trimiterea datelor către un director partajat, trimiteți datele către adresa de e-mail specificată în hiperlinkul către directorul partajat. |
| Este utilizată setarea implicită | Setați o adresă ca adresă implicită. |

* În funcție de model și de instalarea dispozitivelor periferice, poate fi selectat formatul PDF de înaltă compresie. Când este activat [OCR], textul din datele scanate este recunoscut automat. Pentru PDF, informațiile de text sunt incluse în PDF. Pentru PDF, RTF, TXT(UTF-8), DOCX, XLSX sau PPTX, textul recunoscut este salvat în formatul corespunzător.

Setari Categorie

O categorie poate fi redenumită pentru o utilizare mai ușoară.

Ștergeți caracterele introduse anterior și introduceți un nume nou (până la 127 caractere).

Denumirile implicite din fabricație sunt de la "Categorie 1" la "Categorie 32".



INTRODUCEREA DESTINAȚIILOR

INTRODUCEREA DESTINAȚIILOR

PRELUAREA UNEI DESTINAȚII DINTR-O AGENDĂ

În ecranul agendei, atingeți scurt tasta rapidă a unei destinații pentru a prelua destinația.

În caz de nevoie, memorați destinații multiple într-o tastă rapidă. Atingerea tastei va prelua toate destinațiile memorate. Ecranul agendei afișează toate destinațiile utilizate în fiecare mod. Fiecare tastă rapidă afișează numele destinației și o pictogramă care indică modul utilizat pentru destinație.

| | |
|--|--------------------------------------|
| | Fax |
| | Scanare la E-mail |
| | Internet Fax |
| | SMTP direct |
| | Scanare către FTP |
| | Scanare către Director de rețea |
| | Scanare către desktop |
| | Tastă de grup cu destinații multiple |

- Pentru informații despre agendă, consultați "[MODIFICAREA MODURILOR \(pagina 2-11\)](#)".
- Pentru procedurile de memorare a destinațiilor în agendă, consultați "[STOCAREA ADRESELOR PRIN INTRODUCERE DIRECTĂ \(pagina 6-19\)](#)", "[STOCAREA ADRESELOR PRIN CĂUTAREA ÎN AGENDA GLOBALĂ \(pagina 6-21\)](#)" și "[STOCAREA GRUPURILOR \(pagina 6-25\)](#)".

1

Atingeți tasta [Agenda].

În Modul simplu

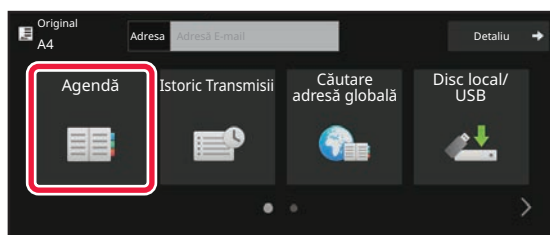

În Modul normal

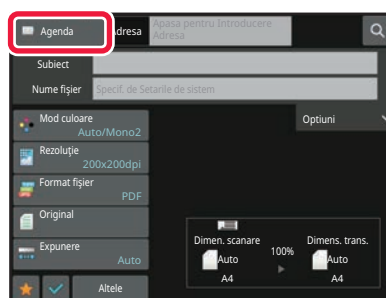



2

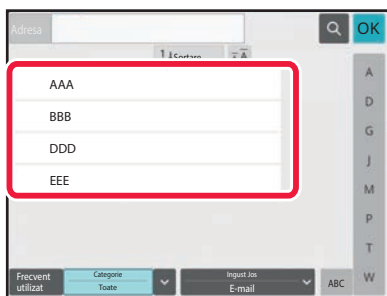

Atingeți scurt tasta rapidă a unui contact sau a unui grup care are o destinație.

- Destinațiile afișate în listă pot fi restrânse după categorie, utilizare frecventă, indexuri și cuvinte-cheie. (În modul normal puteți restrânge destinațiile după tipul activității.)
- Atingerea scurtă a tastei [Sortare] vă permite să modificați ordinea destinațiilor afișate în listă.
- La adăugarea unei destinații, atingeți o altă tastă rapidă.
- Dacă sunt selectate sau specificate două sau mai multe destinații, numărul total de adrese apare alături de adresă.
- Chiar dacă este selectată o singură destinație, numărul adreselor este afișat când destinația este un contact sau un grup în care sunt memorate adrese multiple. Pentru informații suplimentare, consultați "[ECRANUL AGENDEI \(pagina 6-15\)](#)".



• Dacă selectați o destinație incorectă:

Atingeți tasta din nou pentru a revoca selecția.

• Pentru a revoca o destinație specificată:

Selectați adresa pe care doriți să o revocați în ecranul cu lista de adrese și atingeți scurt tasta [Șterge].



• Pentru a selecta o destinație din istoricul transmișorilor, atingeți scurt tasta [Istoric Transmisii].

[UTILIZAREA UNUI REZUMAT DE TRANSMITERE PENTRU RETRANSMITERE \(pagina 6-48\)](#)

• Pentru a verifica destinațiile introduse, atingeți tasta [Revizualizare adresă].

[VIZUALIZAREA UNEI LISTE CU DESTINAȚIILE SELECTATE \(pagina 6-38\)](#)

• Destinația pentru transmitere poate fi selectată atingând scurt o destinație memorată.

• Dacă în adrese este inclusă o adresă pentru care nu aveți permisiune de utilizare, un mesaj va apărea când apăsați pe tasta [Start]. Pentru a transmite numai adresele pentru care aveți permisiune, apăsați pe tasta [OK] și apoi pe tasta [Enter transm.].

• În Modul normal

• Atingeți o tastă rapidă și apoi atingeți tasta [Afiseaza Informatia Memorata] de pe panoul de acțiuni pentru a afișa ecranul cu informații detaliate.

• Pentru a prelua o destinație cu ajutorul unui număr de căutare, atingeți scurt tasta [Numar Cautare Apelare] de pe panoul de acțiuni.

[UTILIZAREA UNUI REZUMAT DE TRANSMITERE PENTRU RETRANSMITERE \(pagina 6-48\)](#)

• Pentru a prelua o destinație dintr-o agendă globală, atingeți scurt tasta [Cautare Agenda Globala] de pe panoul de acțiuni.

[PRELUAREA UNEI DESTINAȚII DINTR-O AGENDĂ GLOBALĂ \(pagina 6-44\)](#)

• Pentru a prelua o destinație din agenda de adrese a dispozitivului mobil, atingeți [Consultați Agenda mobilă] pe panoul de acțiuni.



Pentru a activa transmiterea către adrese din alte moduri decât modul curent:

Eliminați bifa din [Setări de sistem] → [Setări transmitere imagine] → [Setări generale] → [Setări de stare] → [Selectare Carnet adrese implicit] → [Aplicați adresele doar pt.moduri Transmitere] în "Setări (administrator)".



ADRESA MEA

Adresa mea este propria adresă de e-mail a utilizatorului și adresa de e-mail care a fost înregistrată de utilizator în lista de utilizatori.

Adresa mea poate fi folosită când în autentificarea utilizatorilor este activată conectarea pe bază de nume utilizator/parolă.

Folosiți această adresă dacă doriți să transmiteți o imagine scanată pe adresa dvs. de e-mail.

În modul E-mail, [Cauta adresa mea] apare pe panoul de acțiuni pentru a vă permite să găsiți și să utilizați imediat Adresa mea.

Când folosiți agenda în ecranul de scanare ușoară sau modul E-mail, butonul [Cauta adresa mea] apare și în partea de sus a listei de utilizatori pentru a facilita accesul din agenda.



- Adresa mea nu poate fi folosită în următoarele cazuri:
 - Când în setările de sistem este interzisă căutarea adresei din lista de utilizatori
 - Când autentificarea utilizatorului este dezactivată sau se face numai în funcție de numărul de utilizatori
 - Când [Intr. Adresa de e-mail a utiliz. Ptr. Logare.] este activată în [Adresa implicită]
 - Când adresa de e-mail a utilizatorului conectat nu a fost înregistrată
 - După ce este apăsată tasta [Următ.adresă], când [Asigurați-va ca ati apasat tasta Adresa Urmatoare (+) înainte de a se;ecta adresa urmatoare.] este activată în Setări de sistem - [Setări transmitere imagine]→[Setări generale]→[Setări condiție]
 - Când [Setări S/MIME]→[Dezactiveaza trimiterea catre adrese care nu pot fi criptate.] este activat în setările de securitate
- Puteți înregistra [Cauta adresa mea] în ecranul principal. Acest lucru este util atunci când folosiți în mod curent Adresa mea.



VIZUALIZAREA UNEI LISTE CU DESTINAȚIILE SELECTATE

Când sunt selectate mai multe destinații, acestea pot fi afișate și verificate. Puteți, de asemenea, să ștergeți o destinație din listă (să anulați selectarea destinației).

1

Atingeți tasta Verificare Adresa.

În Modul simplu

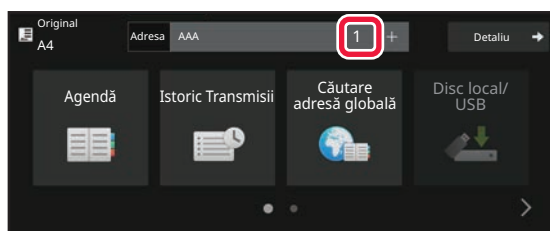

În Modul normal

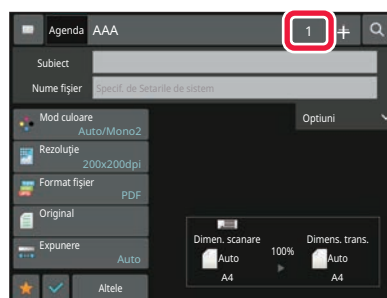
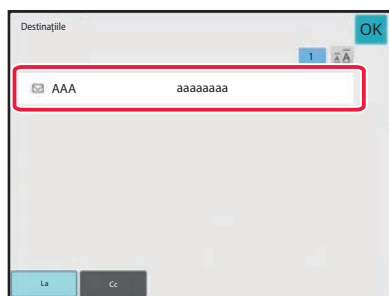
**2**

Confirmați destinația.

După ce confirmarea s-a terminat, atingeți scurt **OK**.



Pentru a confirma informațiile detaliate precum tipul sau numele destinației specificate, atingeți tasta rapidă a destinației țintă și apoi atingeți tasta [Info].

În modul normal, puteți schimba tipul livrării (Către/Cc/Bcc). Atingeți scurt adresa și apoi atingeți [Modifica la Către], [Modifica la Cc] sau [Modifica la Bcc] de pe panoul de acțiuni.



Ștergerea destinațiilor specificate

La pasul 2 din "VIZUALIZAREA UNEI LISTE CU DESTINAȚIILE SELECTATE", selectați destinația și atingeți scurt tasta [Șterge].

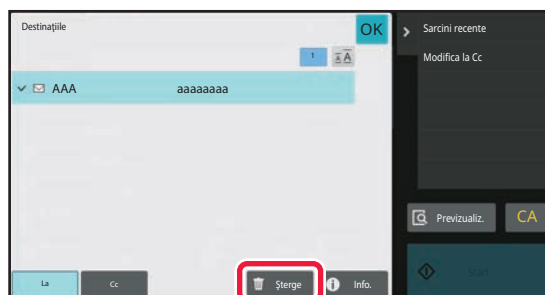

Dacă ați așezat originalul pe geamul pentru documente și ați atins scurt tasta [Start], nu puteți șterge o adresă atunci când schimbați setările.



UTILIZAREA UNUI NUMĂR DE CĂUTARE PENTRU PRELUAREA UNEI DESTINAȚII

Numărul de căutare poate fi folosit pentru a specifica o destinație memorată într-o agendă.

1

Atingeți scurt tasta [Detaliu] pentru a trece în modul normal.

[MODUL SIMPLU \(pagina 6-7\)](#)

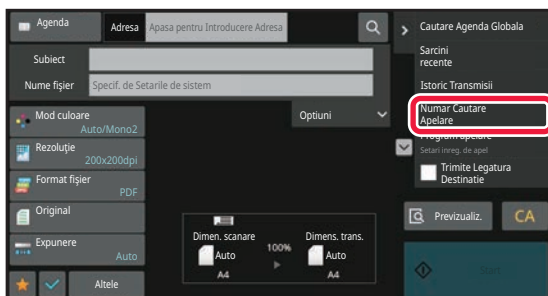
2

Atingeți [Numar Cautare Apelare] pe panoul de acțiuni.

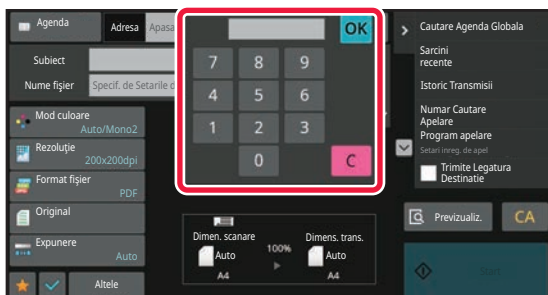
3

Introduceți un număr de căutare (4 cifre) utilizând tastele numerice și atingeți **OK**.

Când este introdus numărul de căutare, adresa memorată este preluată și specificată ca destinație.



Dacă ați introdus un număr de căutare incorect:

Atingeți scurt tasta [C] pentru a șterge numărul și a introduce un număr corect.



- Numărul de căutare este programat când destinația este memorată în agendă.
- Dacă nu cunoașteți numărul de căutare, atingeți scurt [Tipareste Lista individuala] de pe panoul de acțiuni pentru a imprima și a verifica lista cu adrese.
- Când introduceți numere de căutare, de exemplu "0001" și "0011", cifra "0" poate fi omisă. De exemplu, pentru a introduce "0001", introduceți "1" și atingeți scurt tasta [OK].



INTRODUCEREA MANUALĂ A UNEI ADRESE

1

În ecranul de bază al unui mod, atingeți scurt [Casetă text].

În ecranul de bază pentru Fax prin Internet, atingeți scurt [Casetă text] pentru a afișa ecranul din care doriți să selectați tipul adresei. Atingeți scurt fie tasta [Internet Fax], fie tasta [SMTP Direct].

În modul simplu, se pot introduce doar adresele de e-mail.

În Modul simplu

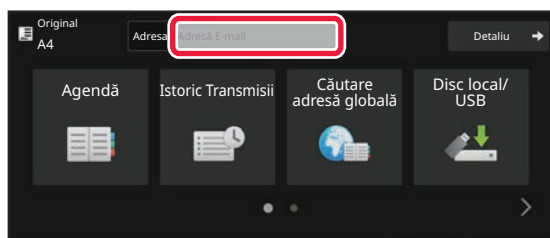

În Modul normal

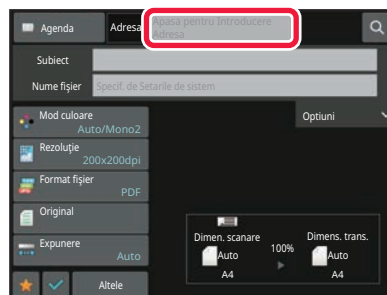

2



Introduceți adresa de destinație pe tastatura virtuală care apare.

- În modul de introducere a datelor, selectați modul destinației și introduceți adresa de destinație.
- Pentru modul Scanare către un director de rețea, va apărea ecranul de introducere a directorului de rețea. Consultați "[SPECIFICAREA UNUI DIRECTOR DE REȚEA \(pagina 6-42\)](#)".
- După introducerea adresei de destinație, apăsați scurt tasta [OK] pentru a închide tastatura virtuală.



- Pentru detalii despre cum să introduceți caractere, consultați "[INTRODUCEREA CARACTERELOR \(pagina 2-75\)](#)" din „Cum se utilizează acest echipament”.
- Puteți selecta [Bcc] dacă [Setări transmitere imagine] → [Setări scanare] → [Setari Implicite] → [Setare Bcc] → [Activează BCC] este activată în [Setări de sistem].
- Când doriți să afișați adresa Bcc pe ecranul de stare lucrare sau fila de listă cu adrese, [Setări transmitere imagine] → [Setări scanare] → [Setari Implicite] → [Setare Bcc] → [Afisează adresa [BCC] pe ecranul stare job] este activat în [Setări de sistem].
- În modul Internet Fax, va apărea ecranul de setare a solicitării de confirmare a transmiterii, dacă [Setări de sistem] - [Setări transmitere imagine] → [Setări Internet Fax] → [Setare transmitere] → [Setare recepție raport deschis/inchis] este activată. Pentru a solicita confirmare, atingeți scurt tasta [Seteaza]. Pentru a anula, atingeți scurt tasta [Anuleaza]. (Când este utilizată opțiunea SMTP Direct, transmiterea nu este confirmată.)



SPECIFICAREA UNUI DIRECTOR DE REȚEA

1

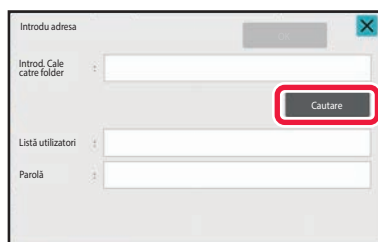

Atingeți scurt tasta [Cautare] din ecranul de introducere a directorului de rețea.

- Pentru a introduce direct un director, atingeți scurt caseta [Cale Director]. Se afișează tastatura virtuală.
- Dacă aveți nevoie de un nume de utilizator și de o parolă, consultați administratorul serverului și introduceți numele de utilizator și parola.



- Pentru detalii despre cum să introduceți caractere, consultați "[INTRODUCEREA CARACTERELOR \(pagina 2-75\)](#)" din „Cum se utilizează acest echipament”.
- Dacă este activată o funcție de autentificare a utilizatorilor diferită de autentificarea după numărul de utilizator, numele de conectare al utilizatorului curent este introdus automat în câmpul pentru numele utilizatorului.
- Dacă autentificarea utilizatorului nu este setată și un folder de rețea care are parole diferite pentru fiecare utilizator este selectat ca destinație, un ecran pentru introducerea unui nume de utilizator și a parolei poate fi afișat în momentul trimiterii.
Configurați în „Setări (administrator)” → [Setări de sistem] → [Control sistem] → [Setări avansate].
- Introduceți o parolă cu maxim 255 de caractere de un bit.

2

Atingeți scurt tasta pentru grupul de lucru pe care doriți să îl accesați.



- Atingeți scurt tasta [Căutare] și puteți introduce un cuvânt cheie pentru a căuta un grup de lucru, un server sau un director de rețea.
- Pot fi afișate până la 100 de grupuri de lucru, 100 de servere și 100 directoare de rețea.
- Atingeți scurt tasta [Anuleaza] pentru a reveni la ecranul de la pasul 1.

3

Atingeți scurt tasta aferentă serverului sau computerului pe care doriți să îl accesați.

Dacă apare un ecran în care vi se solicită să introduceți un nume de utilizator și o parolă, consultați administratorul serverului dvs. pentru a introduce numele de utilizator și parola corecte.

4

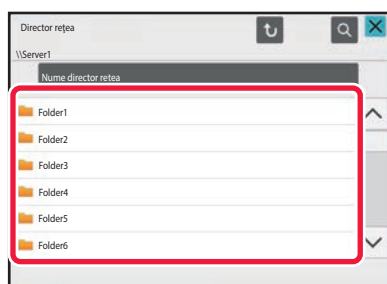

Atingeți scurt tasta corespunzătoare directorului de rețea.

După efectuarea setărilor, atingeți scurt tasta [OK]. Veți reveni la ecranul pasului 1. Atingeți din nou tasta [OK] pentru a accepta destinația.



SELECTAREA UNUI SUBFOLDER CA DESTINAȚIE

Dacă este selectat un singur folder partajat ca destinație, atingerea [Selectare subfolder] schimbă destinația la subfolder.



- Dacă destinația este schimbată la un subfolder, transmiterea unui e-mail prin hyperlink nu va avea loc.
- Dacă o destinație selectată este o destinație de grup, această funcție nu poate fi utilizată.
- Dacă este setată opțiunea [Trimitere și imprimare] a funcției de copiere, această funcție nu poate fi utilizată.
- Dacă [Dezactivare selecție din agenda de adrese] sau [Dezactivare introducere directă] în „Setări (administrator)” → [Setări de sistem] → [Control dispozitiv] → [Activare/Dezactivare setări] → [Setări pentru dezactivarea transmisiei] este interzisă, această funcție nu poate fi folosită.
- Dacă [Setări de aprobare pentru fiecare mod], [Setări de aprobare pentru introducere directă] sau [Setări de aprobare pentru a utiliza o agendă locală] în „Setări (administrator)” → [Setări de sistem] → [Control utilizator] → [Grup de autoritate] este interzisă, această funcție nu poate fi utilizată.



PRELUAREA UNEI DESTINAȚII DINTR-O AGENDĂ GLOBALĂ

Când în "Setări (versiune web)" este configurat un server LDAP, căutați o adresă în agenda globală și preluați adresa de destinație pentru Scanare către e-mail sau pentru transmițeri fax prin Internet (cu excepția adreselor SMTP directe). În modul normal, puteți adăuga o adresă recuperată prin căutare în agenda. Totuși, adresele transmițerii FTP/Desktop nu pot fi memorate de la echipament.

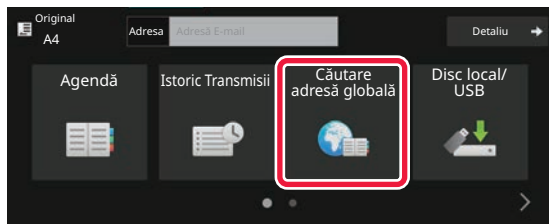
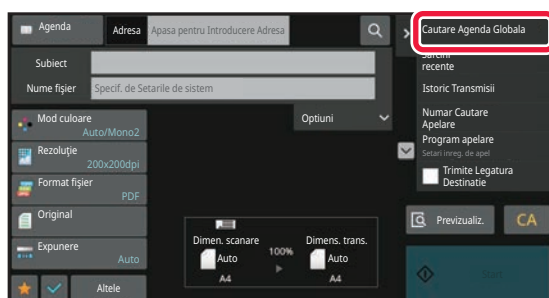
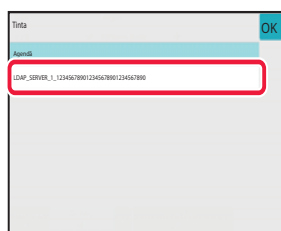
1**În Modul simplu****Atingeți tasta [Căutare adresă globală].****În Modul normal****În ecranul de bază sau în ecranul de agendă, atingeți scurt [Căutare Agenda Globală] de pe panoul de acțiuni.****2****Atingeți scurt tasta [Destinație] și serverul LDAP pe care îl veți utiliza.**

- Dacă apare ecranul de autentificare pentru serverul LDAP, introduceți numele de utilizator și parola.
- Dacă a fost memorat un singur server LDAP, nu este necesar să urmați pasul 2. În acest caz, începeți de la pasul 3.



3



Atingeți scurt  din [Item] și selectați un element care trebuie căutat din [Nume] sau [Adresă].



Cum se efectuează o căutare

Introduceți caracterele de căutare (maximum 64 de caractere). Sistemul va căuta numele care încep cu literele introduse.

Se folosește un asterisc * după cum urmează:

XXX* : Nume care încep cu "XXX"

*XXX : Nume care se termină cu "XXX"

XXX : Nume care conțin "XXX"

AA*XX : Nume care încep cu "AA" și se termină cu "XX".

4

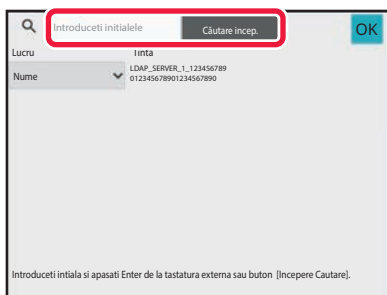

Introduceți un cuvânt-cheie și atingeți scurt tasta [Căutare încep.].

Când apăsați caseta de introducere a cuvintelor-cheie, apare tastatura virtuală.

După un scurt interval vor fi afișate rezultatele căutării.



• Nu s-a găsit nicio destinație:

Atingeți scurt tasta [Căutare nouă] pentru a adăuga mai multe litere de căutare.

• Pentru a adăuga în continuu o altă destinație.

Atingeți destinația.



Pentru a verifica informațiile referitoare la destinație:

Atingeți tasta rapidă a destinației țintă și apoi atingeți tasta [Info.]. Atingeți scurt  pentru a închide ecranul cu informații despre adresă.

În modul normal, puteți selecta o adresă și puteți atinge scurt [Noua înregistrare în Agenda] de pe panoul de acțiuni, pentru a adăuga adresa în agendă. Acest lucru este util dacă ați introdus o destinație direct.



PRELUAREA UNEI DESTINAȚII DINTR-O AGENDĂ DE TELEFON MOBIL

Dacă aparatul și dispozitivul mobil sunt conectate prin Bluetooth, puteți prelua o destinație din agenda telefonului mobil. Destinațiile pentru transmisia de fax și e-mail pot fi preluate.



- Agenda apelată nu este salvată în acest aparat.
- Numărul maxim de adrese care pot fi citite din agenda telefonului mobil este 2000.
- Pentru mai multe informații despre funcționarea dispozitivelor mobile, vă rugăm să consultați manualul de utilizare/ajutor al dispozitivului mobil.



Pentru a utiliza această funcție

Activați „Setări (administrator)” → [Setări de rețea] → [Setare Bluetooth] → [Bluetooth] pentru a pune în pereche echipamentul și dispozitivul mobil.

1

În Modul simplu

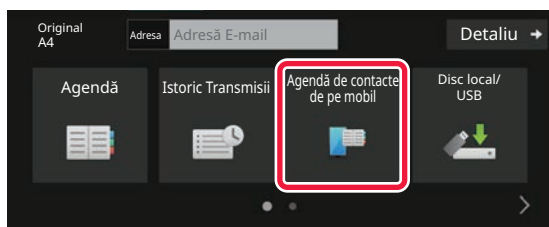

Atingeți tasta [Agendă telefon mobil].

În Modul normal

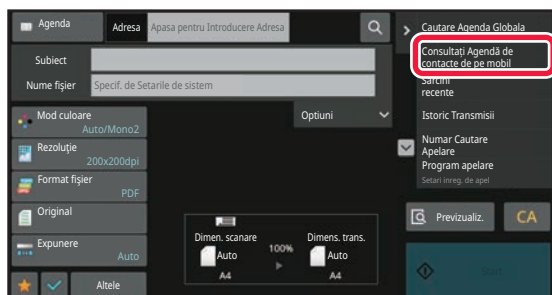

În ecranul de bază sau în ecranul de agendă, atingeți [Consultare agendă telefon mobil] de pe panoul de acțiuni.



2

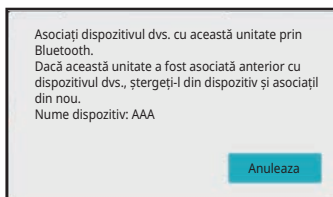

Operați dispozitivul mobil care urmează să fie conectat pentru a-l pune în pereche cu aparatul.

Numele de dispozitiv al aparatului este afișat pe ecran.



Când puneți în pereche cu un dispozitiv mobil care a fost asociat anterior cu această unitate, ștergeți informațiile despre această unitate stocate în dispozitivul mobil.



Pentru a seta un nume de dispozitiv pentru acest echipament

Configurați în „Setări (administrator)” → [Setări de sistem] → [Setări rețea] → [Setare nume rețea] → [Nume dispozitiv]. Numele dispozitivului trebuie să conțină 7 sau mai puține caractere pe dublu octet sau 15 sau mai puține caractere pe un singur octet.

3

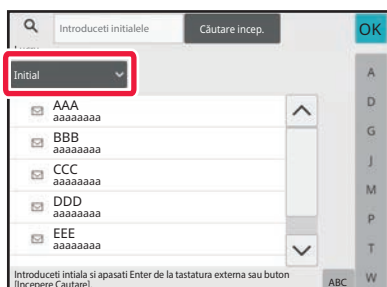

Atingeți (▼) din [Element] și selectați un element pentru a fi căutat din [Inițial], [Nume] sau [Adresă].

4

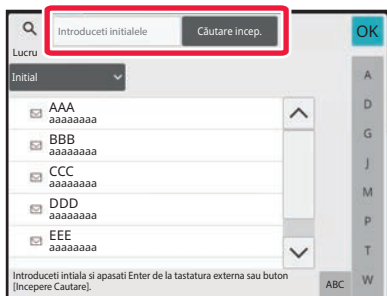

Introduceți un cuvânt cheie și atingeți tasta [Începere căutare].

Când apăsați caseta de introducere a cuvintelor-cheie, apare tastatura virtuală.

După un scurt interval vor fi afișate rezultatele căutării.



- **Nu s-a găsit nicio destinație:**

Atingeți scurt tasta [Căutare nouă] pentru a adăuga mai multe litere de căutare.

- **Pentru a adăuga în continuu o altă destinație.**

Atingeți destinația.



UTILIZAREA UNUI REZUMAT DE TRANSMITERE PENTRU RETRANSMITERE

Selectați o destinație dintr-un rezumat de transmitere și retransmiți datele.

Sunt stocate cele mai recente 50 destinații pentru Scanare la E-mail, fax prin Internet (inclusiv adresele SMTP direct) și/sau fax. Selectați destinația la care doriți să efectuați retransmiterea. Destinațiile Transmiterii FTP/Desktop și Scanare către directorul rețea sunt de asemenea prezente în rezumatul de transmiteri de transmiteri.

În modul normal, adresele conținute în istoricul transmiterilor poate fi de asemenea memorate într-o agendă. Această opțiune e utilă când memorați o adresă care a fost introdusă manual.



- Când este selectată o destinație pentru retransmitere în ecranul rezumatului transmiterii, modul destinației selectate este selectat în mod automat.
- Următoarele tipuri de adrese nu sunt stocate pentru retransmitere.
 - O tastă rapidă pentru un contact sau grup în care sunt stocate mai multe destinații.
 - Grup de destinații
 - Destinațiile transmiterii în masă
- Din motive de securitate, numele utilizatorului și parola nu sunt memorate. Dacă apare un ecran care vă solicită să introduceți aceste informații, introduceți-le din nou.

1

În Modul simplu

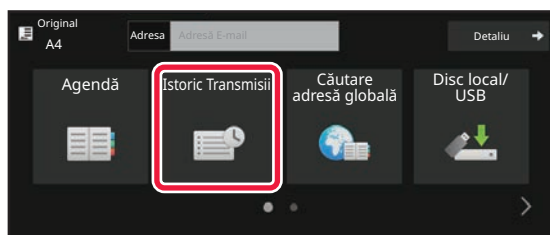

Atingeți tasta [Istoric Transmisii]

În Modul normal

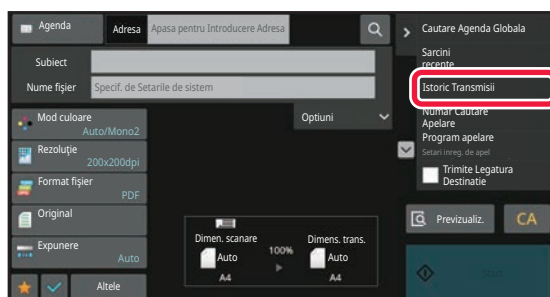

În ecranul de bază sau în ecranul de agendă, atingeți scurt [Istoric Transmisii] de pe panoul de acțiuni.



2

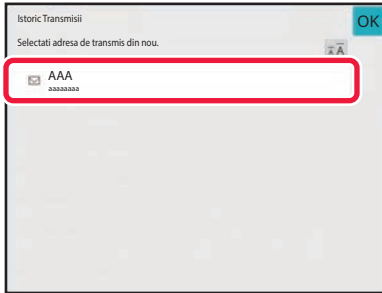

Atingeți scurt tasta aferentă destinației pentru a retransmite.

Sunt afișate ultimele 50 adrese utilizate pentru transmitere. Dacă apare un ecran care vă solicită să introduceți numele de utilizator și parola, introduceți informațiile necesare.



Pentru a revoca setarea de retransmitere:

Atingeți scurt tasta evidențiată.



În modul normal, puteți selecta o adresă și puteți atinge scurt [Noua inregistrare in Agenda] de pe panoul de acțiuni, pentru a adăuga adresa în agendă. Acest lucru este util dacă ați introdus o destinație direct.



TRANSMITEREA EXCLUSIVĂ A URL-ULUI UNUI FIȘIER SCANAT CĂTRE O DESTINAȚIE DE SCANARE

În timpul utilizării funcției Scanare către e-mail, unele setări pentru originale și/sau de scanare pot genera un fișier mare. Atunci când fișierul este mare, există riscul ca serverul de e-mail să respingă fișierul și acesta să nu fie trimis.

Această funcție salvează fișierul scanat pe hard disk-ul echipamentului și transmite un e-mail care oferă destinatarului numai informații privind URL-ul fișierului.

Această funcție permite reducerea sarcinilor de pe serverul de e-mail și previne eșuarea procesului de livrare a fișierelor scanate din cauza serverului de e-mail.

La recepționarea e-mailului, destinatarul poate utiliza URL-ul din e-mail pentru a descărca fișierul scanat.

Atunci când fișierul scanat este prea mare

Scanare la E-mail

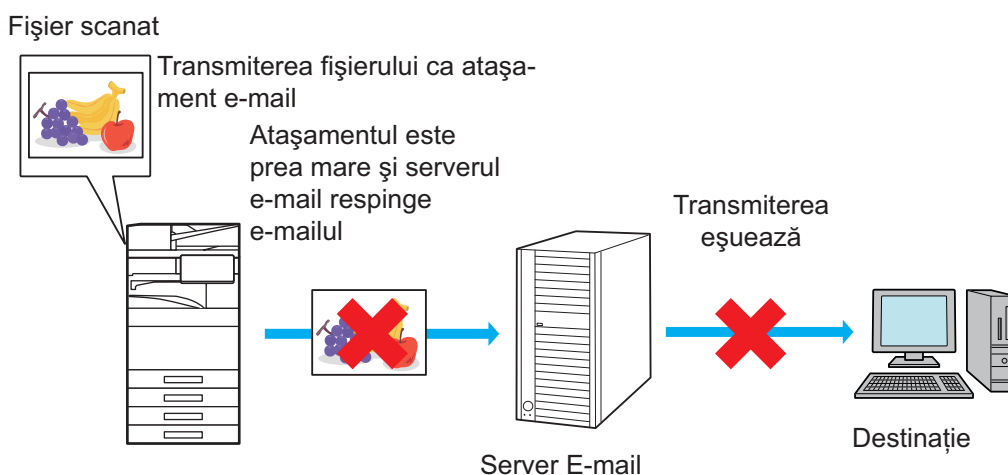

Transmitere exclusivă a URL-ului la destinatar

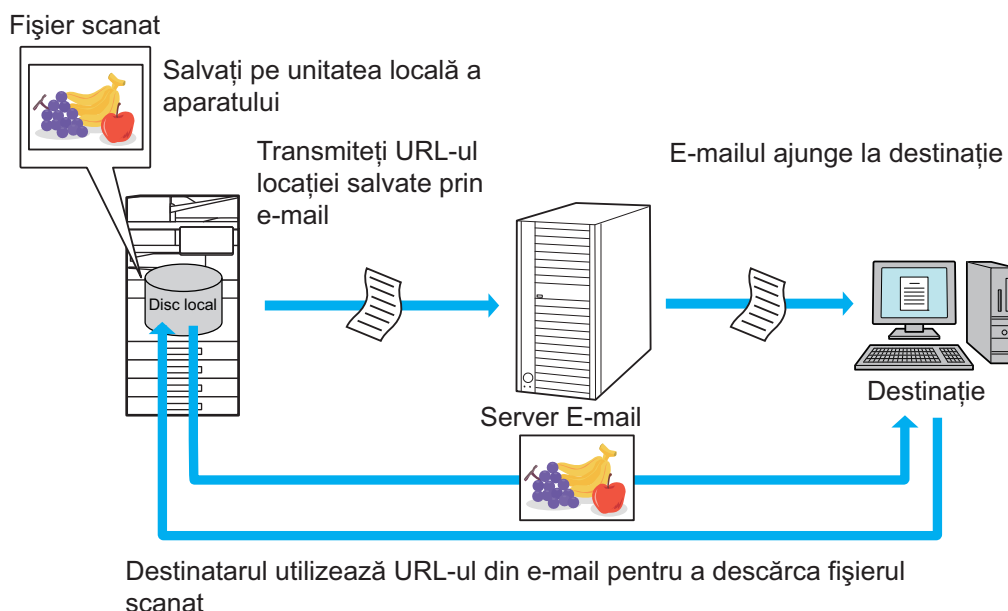



Transmitere exclusivă a URL-ului la destinatar

Utilizarea modului simplu

Atunci când [Permite Legatura Destinatia Transmitere ca Implicit] este activat în setări (administrator), datele scanate sunt salvate pe hard disk-ul echipamentului și informațiile URL sunt transmise către destinația e-mail. Când este dezactivată, datele scanate sunt trimise prin scanare obișnuită către e-mail. Funcția de activare/dezactivare nu poate fi modificată la utilizarea ecranului în modul simplu.

Utilizarea modului normal

[Trimtierre link destinație] apare pe panoul de acțiuni al ecranului de pornire al funcției Scanare către e-mail. Selectând caseta de selectare , puteți folosi această funcție.

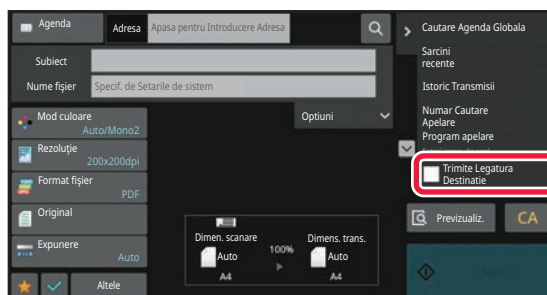

Număr de URL-uri create

Se creează un URL pentru fiecare fișier care va fi descărcat.

Utilizarea [O pagină pe fișier]

Se vor crea și salva mai multe fișiere o dată și un URL va fi creat pentru fiecare fișier și va fi trimis către destinatar.

Utilizarea [Programat]

Fișierele vor fi create și salvate într-un format care variază în funcție de destinatar și se va crea un URL pentru fiecare fișier. Un URL va fi trimis către fiecare destinatar al fișierului în formatul adecvat pentru acel destinatar.



- Pentru a utiliza această funcție, trebuie activat [Trimitere setări link destinație] în Setări de sistem (administrator).
- Această funcție nu poate fi utilizată împreună cu transmisia de metadate sau retransmiterea din documentele memorate.
- Dacă o destinație selectată este o destinație de grup, această funcție nu poate fi utilizată.
- Fișierele scanate sunt salvate în zona directorului standard.
- Nu se poate naviga în fișierele scanate folosind o altă metodă decât descărcarea.
- Fișierele scanate nu pot fi șterse manual și sunt păstrate pe durata de salvare setată în Setări de sistem. Totuși, fișierele scanate vor fi șterse dacă se execută Ștergere toată memoria sau Inițializare date/date private pe echipament sau dacă treceți la Setări avansate de securitate.
- Atunci când toate destinațiile dintr-o transmisie multiplă sunt adrese de E-mail, informațiile URL sunt transmise către toate destinațiile.
În cazul în care formatul fișierului care conține datele scanate salvate este același pentru toate destinațiile, va fi trimis același URL. În cazul în care formatul fișierului variază în funcție de destinație, se vor trimite URL-uri separate.
- În cazul în care transmisia include destinatari pentru diferite activități (Scanare către FTP, Scanare către desktop etc.), transmisia se va efectua prin trimiterea unui singur URL către destinatarul oricărei adrese de e-mail, în timp ce fișierul scanat va fi trimis direct, în mod obișnuit, către destinatarii pentru celelalte activități.
- Atunci când [Funcție de administrare document] este activată în Setări de sistem (administrator), fișierul scanat va fi trimis către administrator direct, nu prin URL.
- Chiar și în cazul în care [Trimitere setări link destinație] este dezactivată în Setări de sistem (administrator), URL-ul poate fi accesat, iar fișierul scanat poate fi descărcat pe durata de salvare a fișierului.
- Fișierul scanat va fi salvat chiar și în cazul în care în Setări de sistem (administrator) este setată o limită de transmitere a datelor, iar fișierul depășește această limită. Fișierul scanat va fi salvat ca un singur fișier, chiar dacă [Dacă datele de trimitere depășesc dimensiunea maximă, acestea vor fi trimise în mai multe fișiere.] este activat în Setări de sistem (administrator) iar fișierul depășește limita.
În cazul în care în transmisia multiplă există un alt job în afară de jobul Scanare la E-mail, iar fișierul scanat depășește setarea [Dimensiunea maximă a datelor de trimitere (FTP/Desktop/Network Folder)], transmisia nu va fi posibilă.



- **Pentru a utiliza această funcție**

În "Setări (administrator)" configurați → [Setări de Sistem] → [Setări Transmitere Imagine] → [Setări Scanare] → [Setări Condiție] → [Trimite Setări Legătură Destinație].

- **Pentru a utiliza întotdeauna această funcție în modul simplu**

În "Setări (administrator)" configurați → [Setări de Sistem] → [Setări Transmitere Imagine] → [Setări Scanare] → [Setări Condiție] → [Permite Legătură Destinație Transmitere ca Implicit].

Atunci când această funcție este activată și se trimite un e-mail în modul normal, caseta de validare [Trimite Legătură Destinație] din panoul de acțiuni este întotdeauna .

- **Durata de salvare pentru fișierele de scanare salvate cu ajutorul acestei funcții**

În "Setări (administrator)" configurați → [Setări de Sistem] → [Setări Transmitere Imagine] → [Setări Scanare] → [Setări Condiție] → [Perioadă Retenție Fișier].

- **Protejarea URL-ului prin SSL/TLS**

În "Setări (administrator)" configurați → [Setări de Sistem] → [Setări Transmitere Imagine] → [Setări Scanare] → [Setări Condiție] → [Activare SSL/TLS].



TRANSMITEREA UNEI IMAGINI

TRANSMITEREA UNEI IMAGINI

TRANSMITEREA UNEI IMAGINI ÎN MODUL SCANARE

În modul scanare (Scanare către e-mail, Scanare către FTP, Scanare către Desktop și Scanare către Director de rețea) pot fi trimise imagini.



- Dacă memoria se epuizează în timpul scanării originalelor, va fi afișat un mesaj și scanarea se va opri.
- Când executați o operație de Scanare către e-mail, aveți grijă să nu trimiteți un fișier prea mare. De obicei, fișierele cu mai multe pagini sunt mai mari. Când trimiteți un fișier cu mai multe pagini sau alt fișier mare, ar putea fi necesar să reduceți numărul de pagini scanate sau dimensiunea de trimitere.



Nu așezați niciun alt obiect sub detectorul de format al originalului. Închiderea alimentatorului automat de documente cât timp există un obiect sub acesta poate cauza deteriorarea plăcii detectorului de format al originalului și împiedică detectarea formatelor de documente.

1

Așezați originalul.



Puneți originalul în tava de alimentare cu documente a alimentatorului automat de documente sau pe geamul pentru documente.

[ALIMENTATORUL AUTOMAT DE DOCUMENTE \(pagina 1-36\)](#)



[GEAMUL PENTRU DOCUMENTE \(pagina 1-42\)](#)

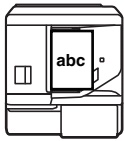
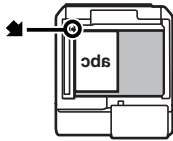

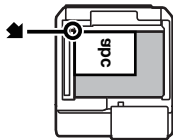
- La introducerea originalelor, orientați-le conform indicațiilor de mai jos:

| Originale | Tava de alimentare cu documente Așezați originalul cu fața în sus. | Geamul pentru documente Așezați originalul cu fața în jos și aliniați colțul cu vârful marcajului ▲ din colțul din stânga sus al scării de pe ecranul documentului. |
|--|---|--|
| Orientare portret  |  |  |
| Orientare peisaj*  |  |  |

*Pentru a așeza un original mare în orientarea portret, așezați-l așa conform figurii intitulată "Orientare peisaj" și specificați modul de orientare în pasul 4.

- Introduceți originalele cu dimensiuni de A5 (5-1/2" x 8-1/2") în orientarea portret (verticală) (). Dacă este introdus în orientarea peisaj (orizontală) (), dimensiunea va fi detectată incorect. Pentru un original de dimensiunea A5R (5-1/2" x 8-1/2"R), introduceți dimensiunea originalului manual.



2

Specificați destinația.

[PRELUAREA UNEI DESTINAȚII DINTR-O AGENDĂ \(pagina 6-35\)](#)

[VIZUALIZAREA UNEI LISTE CU DESTINAȚIILE SELECTATE \(pagina 6-38\)](#)

[UTILIZAREA UNUI NUMĂR DE CĂUTARE PENTRU PRELUAREA UNEI DESTINAȚII \(pagina 6-40\)](#)

[INTRODUCEREA MANUALĂ A UNEI ADRESE \(pagina 6-41\)](#)

[SPECIFICAREA UNUI DIRECTOR DE REȚEA \(pagina 6-42\)](#)

[PRELUAREA UNEI DESTINAȚII DINTR-O AGENDĂ GLOBALĂ \(pagina 6-44\)](#)

[PRELUAREA UNEI DESTINAȚII DINTR-O AGENDĂ DE TELEFON MOBIL \(pagina 6-46\)](#)

[UTILIZAREA UNUI REZUMAT DE TRANSMITERE PENTRU RETRANSMITERE \(pagina 6-48\)](#)

Pictograma tastei indică tipul de destinație stocată pentru tastă.

- Scanare la E-mail
- Scanare către FTP
- Scanare către Director de rețea
- Scanare către desktop



- După ce se atinge scurt o tastă rapidă, dacă ecranul se modifică fără să se atingă **+**, destinația tastei atinse este specificată automat.
- Când executați funcția Scanare către E-mail, puteți să trimiteți de asemenea copii Cc sau Cci către alte destinații. Atingeți scurt tasta [Verificare Adresa] pentru a selecta destinații.
[VIZUALIZAREA UNEI LISTE CU DESTINAȚIILE SELECTATE \(pagina 6-38\)](#)
- Pot fi specificate mai multe destinații.
- Pentru a modifica [Subiect], [Nume fișier], [Răspunde-Lui] sau [Text Body] în modul normal, atingeți câmpul țintă de introducere sau atingeți [Optiuni].
[MODIFICAREA SUBIECTULUI, A NUMELUI DE FIȘIER, A OPȚIUNII RĂSPUNS LA ȘI A CORPULUI DE TEXT ÎN MOMENTUL TRANSMITERII IMAGINII SCANATE \(pagina 6-57\)](#)

3

Atingeți tasta [Original].



4

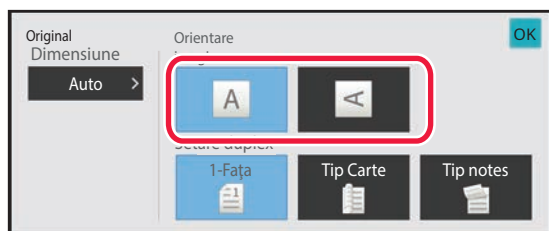

Atingeți scurt tasta de orientare adecvată.

Specificați orientarea originalului introdus la pasul 1. După ce setările sunt finalizate, atingeți scurt **OK**.



- Modificați expunerea, rezoluția, formatul fișierului, modul color și alte setări.
[SCANAREA AUTOMATĂ A AMBELOR FEȚE ALE UNUI ORIGINAL \(ORIGINAL FAȚĂ-VERSO\) \(pagina 6-76\)](#)
[FORMAT DE SCANARE ȘI FORMAT DE TRANSMITERE \(MĂRIRE/MICȘORARE\) \(pagina 6-78\)](#)
[SCHIMBAREA EXPUNERII ȘI A TIPULUI DE IMAGINE DIN ORIGINAL \(pagina 6-90\)](#)
[MODIFICAREA REZOLUȚIEI \(pagina 6-92\)](#)
[MODIFICAREA FORMATULUI ÎN MODUL SCANARE SAU INTRODUCERE DATE \(pagina 6-93\)](#)
[MODIFICAREA MODULUI COLOR \(pagina 6-100\)](#)
- Atingerea scurtă a tastei [Altele] vă permite să configurați diverse funcții, cum ar fi transmiterea colectivă a două pagini ale originalului pe o singură coală sau pagini cu dimensiuni diferite ale originalului.

5

Atingeți scurt tasta [A/N Start] sau [Culoare Start] pentru a începe scanarea originalului.

- Dacă originalul a fost introdus în tava de alimentare a documentelor, va fi emis un sunet la finalizarea scanării și se va realiza transmisia.
- Dacă originalul este așezat pe geamul pentru documente, pe panoul tactil apare tasta [Termin. Scan.]. Dacă originalul are o singură pagină, treceți la pasul 7. Pentru a scana mai multe pagini, treceți la pasul 6.



- Puteți atinge tasta [Previzualiz.] pentru a verifica imaginea în previzualizare înainte de a transmite o imagine. Pentru informații suplimentare, consultați "[VERIFICAREA IMAGINII DE TRANSMIS \(pagina 6-103\)](#)".
- Dacă formatul fișierului este [PDF/Encry.], [PDF/Cript./Reduceți culorile], [PDF/Cript./Compact] sau [PDF/Cript./Compact/U-fin], vi se va solicita să introduceți parola după atingerea tastei [A/N Start] sau [Culoare Start].
- Atingeți scurt caseta de text a parolei pentru a deschide ecranul cu tastatura, introduceți o parolă (maximum 32 de caractere) și atingeți scurt tastele [OK] și [Transm.] succesiv. Destinatarul trebuie să utilizeze parola introdusă aici pentru a deschide fișierul PDF criptat.
- Pentru revoca criptarea PDF, atingeți scurt tasta [Anuleaza]. Va fi afișat ecranul de setări pentru format din care puteți schimba tipul de fișier.
Selectați un tip de fișier nou și atingeți scurt tasta [A/N Start] sau [Culoare Start] pentru a începe transmiterea.



6

Dacă originalul a fost așezat pe geamul pentru documente, înlocuiți-l cu următorul original și atingeți scurt tasta [A/N Start] sau [Culoare Start].

Repețați operația până la scanarea tuturor originalelor.

7

Atingeți tasta [Termin. Scan.].

Se va auzi un sunet care indică faptul că operația este finalizată.



- Dacă nu este efectuată nicio acțiune timp de un minut de la apariția ecranului de confirmare, scanarea se încheie automat, iar transmisia este rezervată.
- Atingeți scurt tasta [Schimbă setare] pentru a schimba setările de expunere, rezoluție, dimensiune a scanării și trimitere, pentru fiecare pagină de original scanată. Totuși, când este selectată opțiunea "Cartede vizită" la "Altele", modificați numai expunerea când scanați o pagină cu număr par a originalului.
- Când sunt incluse destinații precum Scanare către e-mail sau Fax prin Internet, lățimea de transmitere pentru Scanare către e-mail sau Fax prin Internet va fi aceeași cu lățimea de transmitere pentru fax.



- **Pentru modificarea timpului până la care transmiterea se efectuează automat:**
Selectați "Setări (administrator)" - [Setări de sistem] → [Setări transmitere imagine] → [Setări generale] → [Setări de stare] → [Timp autostart lucrare in timpul scanarii].
- **Pentru a seta sunetul de avertizare scanare completă:**
În "Setări (administrator)", selectați [Setări de sistem] → [Setari sunet] → [Setari semnal avertizare (obisnuit)] → [Sunet avertizare scanare completa (trimitere imagine)].



MODIFICAREA SUBIECTULUI, A NUMELUI DE FIȘIER, A OPȚIUNII RĂSPUNS LA ȘI A CORPULUI DE TEXT ÎN MOMENTUL TRANSMITERII IMAGINII SCANATE

Modificați subiectul, numele fișierului, destinatarul răspunsului și textul la executarea unei transmiteri după scanare. În caz de nevoie, introduceți textul direct.



- Când executați operațiile Scanare către FTP, Scanare către Desktop sau Scanare către un director de rețea, este utilizat numai numele fișierului.
- Dacă subiectul sau numele fișierului nu sunt schimbate, se folosesc setările din [Setări de sistem] → [Setări transmitere imagine] → [Setări scanare] → [Setări nume subiect], [Setări nume fișier] și [Setări memorie] din "Setări (administrator)".
- Dacă adresa de răspuns nu s-a modificat, se folosesc setările din [Setări de sistem] → [Setări transmitere imagine] → [Setări scanare] → [Setări de stare] → [Setare Adresa de Raspuns Implicita] în "Setări (administrator)". Dacă aceasta nu este configurată, este utilizată adresa de răspuns configurată în [Setări de rețea] → [Setări servicii] → [SMTP] → [Adresă expeditor] în „Setări”. (Sunt necesare drepturi de administrator).
- Pentru a configura candidații pentru subiect, numele fișierului și corpul de text, selectați [Setări de sistem] → [Setări transmitere imagine] → [Setări scanare] din "Setări (administrator)".
- Pentru detalii despre cum să introduceți caractere, consultați "[INTRODUCEREA CARACTERELOR \(pagina 2-75\)](#)" din „Cum se utilizează acest echipament”.

1

Atingeți scurt tasta [Detaliu] pentru a trece în modul normal.

[MODUL SIMPLU \(pagina 6-7\)](#)

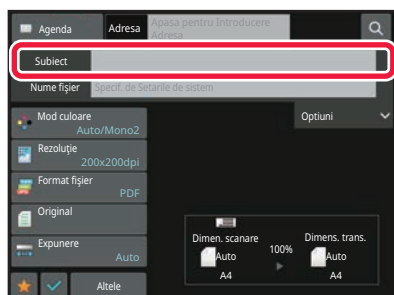
2

Pentru a modifica subiectul, atingeți scurt caseta de text [Subiect].



3

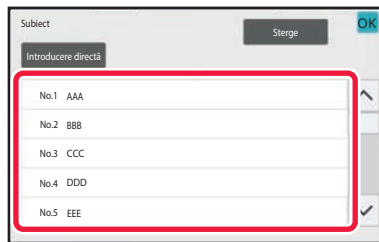

Atingeți o tastă corespunzătoare textului presetat.

După ce setările sunt finalizate, atingeți scurt **OK**.



Pentru a revoca selectarea subiectului:
Atingeți tasta [Sterge].



Dacă doriți să introduceți direct textul, atingeți scurt tasta [Introd. dir.] pentru a deschide tastatura virtuală. Introduceți textul și atingeți scurt tasta [OK].

4

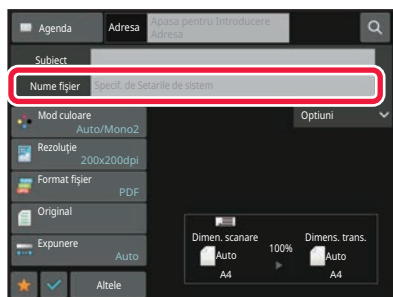

Pentru a modifica numele de fișier, atingeți scurt caseta de text [Nume fișier].

După ce setările sunt finalizate, atingeți scurt **OK**.

- Atingeți scurt tasta corespunzătoare numelui fișierului din listă.
- Pentru a introduce direct numele fișierului, atingeți scurt tasta [Introd. dir.].
- În numele fișierului este afișat un mesaj. Mesajul se modifică în funcție de setări.
Dacă setările nu sunt modificate, se afișează mesajul "Urmați setările de sistem".
- În [Setare OCR], dacă [Autoextrag. Nume Fisier] este activată, se va afișa "Autoextrag. Nume Fisier". (Pe BP-50C26/BP-50C31/BP-50C36/BP-50C45/ BP-50C55/BP-50C65/BP-55C26, este necesar kitul de extensie OCR.)



Când se scanează într-un director partajat, dacă setați un nume de fișier identic cu un nume de fișier existent în directorul partajat, numele fișierului va fi modificat, pentru a preveni suprascrierea fișierului existent.

5

Atingeți [Opțiuni].



6

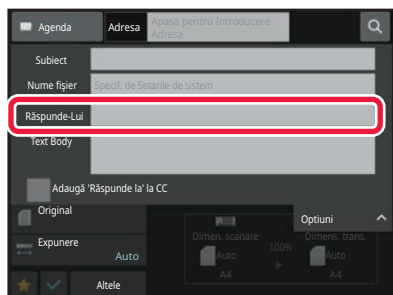

Pentru a modifica adresa de răspuns, atingeți scurt caseta [Răspunde-Lui].



Dacă este utilizată autentificarea utilizatorilor, vor fi aplicate informațiile utilizatorului conectat și astfel, adresa de răspuns nu poate fi schimbată.

7

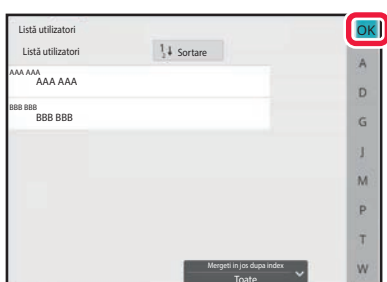

Atingeți scurt tasta pe care doriți să o utilizați pentru adresa de răspuns.

După ce setările sunt finalizate, atingeți scurt **OK**.

- Procedura de selectare a adreselor din lista de utilizatori este similară celei de selectare a adreselor de răspuns. De asemenea, puteți atinge ușor [Cautare Agenda Globala] pe panoul de acțiuni pentru a specifica un utilizator în agenda de adrese globală ca adresă de răspuns.
- Atingerea scurtă a tastei [Introd. dir.] de pe panoul de acțiuni vă permite să introduceți direct o adresă de e-mail.
- Prin bifarea casetei [Adaugă 'Răspunde la' la CC] pentru veți adăuga o adresă de răspuns la adresa CC.

8

Pentru a modifica corpul textului, atingeți scurt caseta [Text Body].



9



Introduceți corpul de text.

După ce setările sunt finalizate, atingeți scurt **OK**.

- Pentru a selecta un text prestat stocat anterior în Mod setare (versiunea Web), atingeți scurt tasta [Select. pres.].
- Pentru a introduce direct textul, atingeți scurt tasta [Editare].



Pentru a șterge tot textul introdus:

Atingeți tasta [Stergeți tot]. La atingerea acestei taste, va fi șters imediat tot corpul textului, nu doar linia selectată.



- Introduceți până la 1800 de caractere. (Sfârșitul unui paragraf este considerat un caracter.)
- Pentru a edita linia selectată, atingeți scurt tasta [Editare]. Tastatura virtuală va apărea cu textul selectat introdus.



TRIMITEREA UNUI FAX ÎN MODUL FAX PRIN INTERNET

Transmite un fax în modul Fax prin Internet. Această procedură poate fi utilizată și pentru a efectua transmisia automată prin SMTP direct.



- Dacă memoria se epuizează în timpul scanării originalelor, va fi afișat un mesaj și scanarea se va opri.
- După ce au fost scanate toate originalele, se va afișa mesajul "Lucrare memorată.", împreună cu un număr de control al activității. În caz de nevoie, utilizați acest număr pentru a localiza operația în Raportul de tranzacție sau în Raportul de activitate de transmitere imagine.
- Dacă operația este o transmisie în masă, acest număr va apărea și pe tasta operației din ecranul de stare a operației. Din acest motiv, este recomandabil să notați numărul astfel încât să puteți verifica rezultatul cu ușurință.
- Înregistrare subsol e-mail: Textul specificat este anexat în mod automat la sfârșitul corpului de text al e-mailului. Această funcție este utilă când doriți să adăugați un text presetat, cum ar fi politica societății. Pentru a introduce textul de anexat, selectați [Setări de sistem] → [Setări transmitere imagine] → [Setări scanare] → [Setări memorie] → [Înregistrare pe mail] în "Setări (administrator)".
Introduceți până la 900 de caractere. (Textul anexat nu este inclus în numărul maxim de caractere permise pentru corpul de text al e-mailului.)
Pentru a specifica dacă doriți sau nu să anexați text, selectați [Setări de sistem] → [Setări transmitere imagine] → [Setări scanare] → [Setări memorie] → [Adăugați automat un cap de listă la mesajul de mail] în "Setări".



Dacă a fost configurată o adresă implicită cu ajutorul "Setări" → [Setări de sistem] → [Setări transmitere imagine] → [Setări scanare] → [Adresa implicită] → [Setare adresa implicita], modul nu poate fi schimbat sau destinația nu poate fi schimbată sau adăugată.
Pentru a schimba la modul Fax prin Internet, atingeți scurt tasta [Anuleaza] de pe panoul tactil, apoi efectuați procedura de transmitere.

1

Așezați originalul.

Puneți originalul în tava de alimentare cu documente a alimentatorului automat de documente sau pe geamul pentru documente.



[ALIMENTATORUL AUTOMAT DE DOCUMENTE \(pagina 1-36\)](#)

[GEAMUL PENTRU DOCUMENTE \(pagina 1-42\)](#)



Nu așezați niciun alt obiect sub detectorul de format al originalului. Închiderea alimentatorului automat de documente cât timp există un obiect sub acesta poate cauza deteriorarea plăcii detectorului de format al originalului și împiedică detectarea formatelor de documente.



- Introduceți originalele cu dimensiuni de A5 (5-1/2" x 8-1/2") în orientarea portret ().
Dacă este introdus în orientarea peisaj (), dimensiunea va fi detectată incorect.
Pentru un original de dimensiunea A5R (5-1/2" x 8-1/2"R), introduceți dimensiunea originalului manual.
[SPECIFICAREA DIMENSIUNII DE SCANARE A ORIGINALULUI ÎN DIMENSIUNILE HÂRTIEI \(pagina 6-79\)](#)
- Transmitere prin rotire
Originalele cu dimensiunile A4, B5R și A5R (8-1/2" x 11" și 5-1/2" x 8-1/2"R) sunt rotite 90 de grade, respectiv transmise cu orientările A4R, B5 și A5 (8-1/2" x 11"R și 5-1/2" x 8-1/2").
(Transmiterea cu rotire nu este disponibilă pentru originalele cu dimensiunea A4R, B5 sau A5 (8-1/2" x 11"R sau 5-1/2" x 8-1/2").)
Exemplu: La trimiterea unui original A4 (8-1/2" x 11")

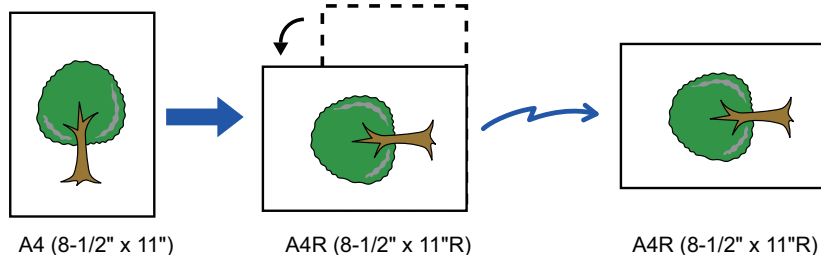



2

Atingeți scurt afișajul de mod pentru a trece la ecranul inițial al modului Internet Fax.[SELECTAREA MODULUI SCANERULUI DE REȚEA \(pagina 6-9\)](#)

3

Specificați destinația.[PRELUAREA UNEI DESTINAȚII DINTR-O AGENDĂ \(pagina 6-35\)](#)[VIZUALIZAREA UNEI LISTE CU DESTINAȚIILE SELECTATE \(pagina 6-38\)](#)[UTILIZAREA UNUI NUMĂR DE CĂUTARE PENTRU PRELUAREA UNEI DESTINAȚII \(pagina 6-40\)](#)[INTRODUCEREA MANUALĂ A UNEI ADRESE \(pagina 6-41\)](#)[SPECIFICAREA UNUI DIRECTOR DE REȚEA \(pagina 6-42\)](#)[PRELUAREA UNEI DESTINAȚII DINTR-O AGENDĂ GLOBALĂ \(pagina 6-44\)](#)[PRELUAREA UNEI DESTINAȚII DINTR-O AGENDĂ DE TELEFON MOBIL \(pagina 6-46\)](#)[UTILIZAREA UNUI REZUMAT DE TRANSMITERE PENTRU RETRANSMITERE \(pagina 6-48\)](#)Pictograma  apare pentru tastele rapide pentru care sunt stocate adrese de fax prin Internet.

Pentru a modifica [Subiect], [Nume fișier] sau [Text Body], atingeți scurt tasta [Altele] și atingeți scurt tasta [Setări trans.].

[MODIFICAREA SUBIECTULUI, A NUMELUI DE FIȘIER ȘI A CORPULUI DE TEXT ÎN MOMENTUL TRANSMITERII FAXULUI PRIN INTERNET \(pagina 6-64\)](#)

4

Atingeți tasta [Original].

- Setări densitatea, rezoluția și formatul în [Setări de sistem] → [Setări transmitere imagine] → [Setări Internet Fax] → [Setari Server] → [Setări implicite] în "Setări (administrator)".
- Atingerea scurtă a tastei [Altele] vă permite să configurați diverse funcții, cum ar fi transmiterea colectivă a două pagini ale originalului pe o singură coală sau pagini cu dimensiuni diferite ale originalului.

5

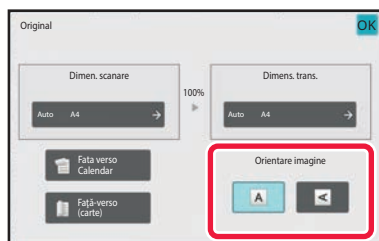
**Atingeți scurt tasta de orientare adecvată.**După ce setările sunt finalizate, atingeți scurt .



6

Atingeți scurt tasta [Start] pentru a începe scanarea originalului.

- Dacă originalul este așezat pe geamul pentru documente, pe panoul tactil apare tasta [Termin. Scan.]. Dacă originalul are o singură pagină, treceți la pasul 8. Pentru a scana mai multe pagini, treceți la pasul următor.
- Dacă originalul a fost introdus în tava de alimentare a documentelor, va fi emis un sunet la finalizarea scanării și se va realiza transmisia.



Puteți atinge tasta [Previzualiz.] pentru a verifica imaginea în previzualizare înainte de a transmite o imagine. Pentru informații suplimentare, consultați "[VERIFICAREA IMAGINII DE TRANSMIS \(pagina 6-103\)](#)".

7

Dacă originalul a fost așezat pe geamul pentru documente, înlocuiți-l cu următorul original și atingeți scurt tasta [Start].

Repețiți operația până la scanarea tuturor originalelor.

8

Atingeți tasta [Termin. Scan.].

Se va auzi un sunet care indică faptul că operația este finalizată.
Deschideți alimentatorul automat de documente și îndepărtați originalul.



- Dacă nu este efectuată nicio acțiune timp de un minut de la apariția ecranului de confirmare, scanarea se încheie automat, iar transmisia este rezervată.
- Atingeți scurt tasta [Schimbă setare] pentru a schimba setările de expunere, rezoluție, dimensiune a scanării și trimitere, pentru fiecare pagină de original scanată.
Totuși, când este selectată opțiunea "N-Up" sau "Carte vizita" la "Altele", modificați numai expunerea când scanați o pagină pară a originalului.



MODIFICAREA SUBIECTULUI, A NUMELUI DE FIȘIER ȘI A CORPULUI DE TEXT ÎN MOMENTUL TRANSMITERII FAXULUI PRIN INTERNET

Modificați subiectul, numele fișierului și textul la executarea unei transmisii de fax prin Internet. În caz de nevoie, introduceți textul direct. Configurați un nume de fișier și alte setări pentru un fax prin Internet cu ajutorul Setărilor de transmitere ale altor funcții.



- Dacă subiectul și numele fișierului nu sunt schimbate, vor fi utilizate setările din Modul setare (versiunea Web).
- Pentru a configura candidații pentru subiect, numele fișierului și corpul de text, faceți clic pe [Setări de sistem] → [Setări transmitere imagine] → [Setări scanare] din "Setări (administrator)".
- Pentru detalii despre cum să introduceți caractere, consultați "[INTRODUCEREA CARACTERELOR \(pagina 2-75\)](#)" din „Cum se utilizează acest echipament”.

1

Atingeți scurt afișajul de mod pentru a trece la ecranul inițial al modului Internet Fax.

[SELECTAREA MODULUI SCANERULUI DE REȚEA \(pagina 6-9\)](#)

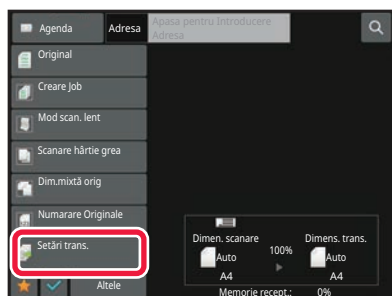
2

Atingeți tasta [Setări trans.].

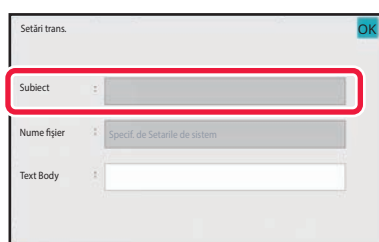
3

Pentru a modifica subiectul, atingeți scurt caseta de text [Subiect].



4



Atingeți o tastă corespunzătoare textului presetat.



Pentru a revoca selectarea subiectului:
Atingeți tasta [Sterge].



Dacă doriți să introduceți direct textul, atingeți scurt tasta [Introd. dir.] pentru a deschide tastatura virtuală. Introduceți subiectul și atingeți tasta [OK].

5

Pentru a modifica numele de fișier, atingeți scurt caseta de text [Nume fișier].

6

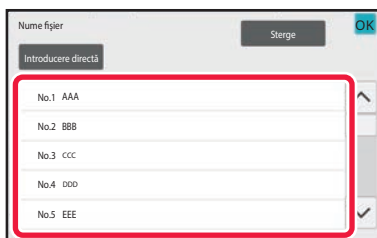

Atingeți o tastă corespunzătoare textului presetat.

După ce setările sunt finalizate, atingeți scurt **OK**.



- Pentru a stoca textul presetat pentru numele de fișier, selectați [Setări de sistem] în "Setari" → [Setări transmitere imagine] → [Setări scanare] → [Setări nume fișier].
- Dacă doriți să introduceți direct textul, atingeți scurt tasta [Introd. dir.] pentru a afișa tastatura virtuală. Introduceți numele fișierului și atingeți tasta [OK].



Pentru a revoca selectarea numelui fișierului:
Atingeți tasta [Sterge].



7

Pentru a modifica corpul textului, atingeți scurt caseta [Text Body].

8

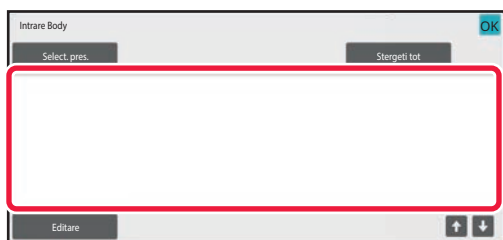

Introduceți corpul de text.

După ce setările sunt finalizate, atingeți scurt **OK**.



- Pentru a selecta un text presetat stocat anterior în Mod setare (versiunea Web), atingeți scurt tasta [Select. pres.].
- Pentru a introduce direct textul, atingeți scurt tasta [Editare].



Pentru a șterge tot textul introdus:

Atingeți tasta [Stergeți tot]. La atingerea acestei taste, va fi șters imediat tot corpul textului, nu doar linia selectată.



- Introduceți până la 1800 de caractere. (Sfârșitul unui paragraf este considerat un caracter.)
- Utilizați   pentru a selecta pe bază de linie.
- Pentru a edita linia selectată, atingeți scurt tasta [Editare]. Tastatura virtuală va apărea cu textul selectat introdus.



TRANSMITEREA UNEI IMAGINI CĂTRE MAI MULTE DESTINAȚII (TRANSMITERE ÎN MASĂ)

Transmiteți aceeași imagine scanată destinațiilor modurilor scanare multiplă, Fax prin Internet și fax prin intermediul unei singure operații.

O operație vă permite să transmiteți date către până la 500 de destinații, inclusive activitățile de transmitere rezervate. (De exemplu, dacă operațiile de transmitere în masă cu 450 de destinații sunt deja rezervate, datele pot fi transmise către până la 50 de destinații.)

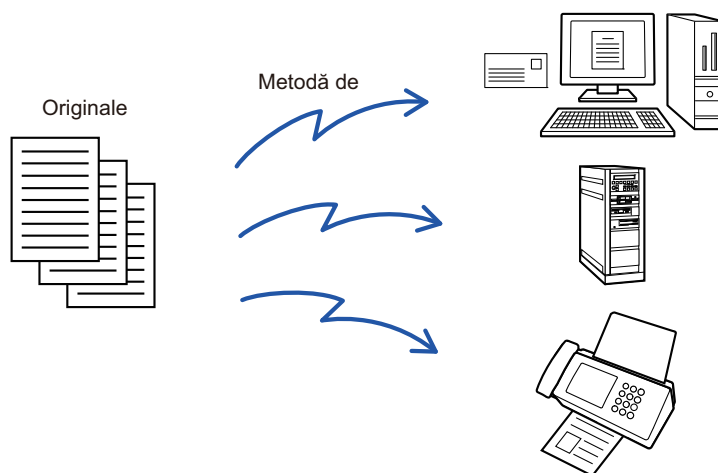

Este recomandabil să memorați destinațiile pe care le utilizați frecvent pentru transmiterile în masă sub formă de contacte sau grupuri..

Pot fi memorate maxim 500 de destinații într-un contact.

Pentru transmiterea multiplă, tasta corespunzătoare contactului sau grupului poate fi atinsă scurt pentru a prelua mai multe numere de fax.

Puteți transmite de asemenea faxuri cu tasta rapidă prin setarea casetei de selectare [Setare ca utilizat frecvent] la atunci când adresele sunt înregistrate. Dacă doriți să îndepărtați temporar o destinație din adresele memorate, deschideți ecranul confirmare detalii și înlocuiți destinația în ecran.

[UTILIZAREA UNUI REZUMAT DE TRANSMITERE PENTRU RETRANSMITERE \(pagina 6-48\)](#)



- Atunci când caseta de validare din "Setări (administrator)" -[Setări de sistem] → [Setări transmitere imagine] → [Setări generale] → [Setări de stare] → [Selectare Carnet adrese implicit] → [Aplicați adresele doar pt.moduri Transmitere] este setată pe (setare implicită din fabrică), imaginea este transmisă doar către destinațiile care sunt setate pe [Setează ca Utiliz. implicit], care se referă la modul selectat în momentul respectiv. Dacă este revocată bifa , imaginea poate fi transmisă și către destinații ale altor moduri.
- Când transmisia include adrese de fax prin Internet, documentul este transmis în format alb-negru la toate adresele.
- Când în adresele de transmisie sunt incluse adrese în modul Fax prin Internet, datele imaginii sunt convertite și transmise ca date imagine pentru Fax prin Internet.
Chiar și în cazul scanării color, datele imaginii sunt convertite în alb-negru binar pentru Fax prin Internet și transmise la adrese, precum adresele de e-mail.
- Dacă doriți să trimiteți aceeași imagine sub formă de fax către toate destinațiile în modul normal, atingeți scurt [Transm. ac. imagine ca Adresa Fax] de pe panoul de acțiuni. Nu se poate selecta atunci când Fax prin Internet este inclus în destinații.
- Când sunt incluse destinații precum Scanare către e-mail sau Fax prin Internet, lățimea de transmitere pentru Scanare către e-mail sau Fax prin Internet va fi aceeași cu lățimea de transmitere pentru fax.
- Transmiterea de difuzare nu este posibilă atât la adrese SMTP directe, cât și la alte tipuri de adrese.



O transmitere se realizează ignorându-se hyperlinkurile cu adresele de Scanare către FTP și Scanare către Director de rețea.



Pentru a înregistra destinații într-un contact sau un grup:

În ecranul agendei, atingeți scurt tasta [Adăugare] de pe panoul de acțiuni sau pictograma [Control adrese] din ecranul principal.

Pentru informații suplimentare, consultați "[STOCAREA ADRESELOR PRIN INTRODUCERE DIRECTĂ \(pagina 6-19\)](#)", "[STOCAREA ADRESELOR PRIN INTRODUCERE DIRECTĂ \(pagina 6-19\)](#)", "[UTILIZAREA UNUI REZUMAT DE TRANSMITERE PENTRU RETRANSMITERE \(pagina 6-48\)](#)", "[STOCAREA GRUPURILOR \(pagina 6-25\)](#)".



1

Așezați originalul.

Puneți originalul în tava de alimentare cu documente a alimentatorului automat de documente sau pe geamul pentru documente.

[ALIMENTATORUL AUTOMAT DE DOCUMENTE \(pagina 1-36\)](#)

[GEAMUL PENTRU DOCUMENTE \(pagina 1-42\)](#)

2

Specificați toate destinațiile.

[PRELUAREA UNEI DESTINAȚII DINTR-O AGENDĂ \(pagina 6-35\)](#)

[VIZUALIZAREA UNEI LISTE CU DESTINAȚIILE SELECTATE \(pagina 6-38\)](#)

[UTILIZAREA UNUI NUMĂR DE CĂUTARE PENTRU PRELUAREA UNEI DESTINAȚII \(pagina 6-40\)](#)

[INTRODUCEREA MANUALĂ A UNEI ADRESE \(pagina 6-41\)](#)

[SPECIFICAREA UNUI DIRECTOR DE REȚEA \(pagina 6-42\)](#)

[PRELUAREA UNEI DESTINAȚII DINTR-O AGENDĂ GLOBALĂ \(pagina 6-44\)](#)

[PRELUAREA UNEI DESTINAȚII DINTR-O AGENDĂ DE TELEFON MOBIL \(pagina 6-46\)](#)

[UTILIZAREA UNUI REZUMAT DE TRANSMITERE PENTRU RETRANSMITERE \(pagina 6-48\)](#)



- Tastele rapide care nu pot fi utilizate pentru transmisia în masă sunt gri și nu este permisă apăsarea lor.
- Dacă în cadrul unei transmiteri în masă este selectată o adresă Scanare către FTP (hyperlink) sau Director de rețea, transmiterea prin e-mail către hyperlink nu se va realiza.



- Dacă [Setări de sistem] → [Setări transmitere imagine] → [Setări generale] → [Setări condiție] → [Asigurați-vă că ați apăsut tasta Adresa Următoare ([+]) înainte de a selecta adresa următoare.] este activată în "Setări (administrator)", atingeți **+** înainte de a specifica destinația următoare.
- Dacă doriți să trimiteți o imagine (Mono 2) identică cu cea pentru adresa de fax către toate destinațiile în modul normal, atingeți scurt [Transm. ac. imagine ca Adresa Fax] de pe panoul de acțiuni.

3

Atingeți [Verificare Adresa] pe panoul de acțiuni.



4

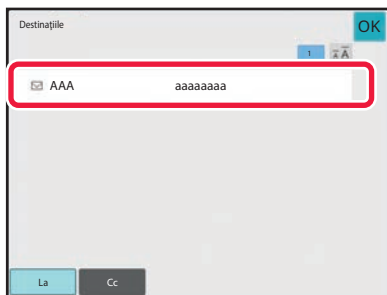

Confirmați destinația.



- **Pentru a revoca o destinație specificată:**

Atingeți scurt tasta corespunzătoare destinației pe care doriți să o revocați pentru a elibera selecția.

- **Pentru a alterna tipurile de transmitere (Către/Cc/Bcc):**

Atingeți scurt adresa pe care doriți să o modificați și atingeți scurt [Modifica la Către], [Modifica la Cc] sau [Modifica la Bcc] de pe panoul de acțiuni.

5

Atingeți scurt tasta [A/N Start] sau [Culoare Start] (tasta [Start] în modul normal) pentru a începe scanarea originalului.

- Dacă ați introdus paginile originale în tava alimentatorului de documente, vor fi scanate toate paginile.

Un bip va indica finalizarea scanării și a transmiterii.

- Când amplasați documentul original pe geamul pentru documente, scanați câte o pagină o dată.

După ce scanarea s-a încheiat, așezați următorul original și atingeți scurt tasta [A/N Start] sau tasta [Culoare Start] (tasta [Start] în modul normal). Repetați operația până la scanarea tuturor paginilor, apoi atingeți scurt tasta [Termin. Scan.].

Un bip va indica finalizarea transmiterii.



Puteți atinge tasta [Previzualiz.] pentru a verifica imaginea în previzualizare înainte de a transmite o imagine. Pentru informații suplimentare, consultați "[VERIFICAREA IMAGINII DE TRANSMIS \(pagina 6-103\)](#)".



SETAREA MODURILOR CÂND SUNT INCLUSE TIPURI DE ADRESE MULTIPLE ÎNTR-O TRANSMITERE ÎN MASĂ

Această secțiune descrie setările pe care trebuie să le operați dacă sunt incluse tipuri multiple de adrese într-o transmitere în masă.

Când o transmitere în masă include o combinație de mai multe tipuri de adrese (cum ar fi destinațiile modurilor scanare și fax prin Internet), setările combinației sunt activate pentru toate adresele independent de ecranul modului utilizat pentru configurarea lor. Există, totuși, câteva excepții:

Când nu sunt incluse adrese Fax prin Internet

| | |
|--|---|
| Format fișier (modul comprimare fișier) | Modul de comprimare setat în [Setări de sistem] → [Setări transmitere imagine] → [Setări scanare] → [Setări condiție] → [Mod compresie la transmitere catre destinații multiple] din "Setări (administrator)" este utilizat pentru toate destinațiile. |
| Mod culoare | Când modul color este setat la [Culoare full] în modul de scanare, imaginea va fi transmisă în Mono2 la adrese de fax și color la adrese de scanare. Pentru a transmite imaginea în Mono2 la toate adresele, atingeți [Transm. ac. imagine ca Adresa Fax] pe panoul de acțiuni în modul normal. |
| Numărare original | Se activează o adresă a unui mod în care numărul colilor originalului este specificat, în cazul în care există. |
| Dimensiunea fișierului scanat | Dacă se realizează o transmitere în masă care include destinații pentru care a fost setată o limită a dimensiunii atașamentelor cu ajutorul opțiunii [Dimensiunea maximă a datelor de trimitere (E-Mail)] sau [Dimensiunea maximă a datelor de trimitere (FTP/Desktop/Network Folder)] (în "Setări (administrator)", selectați [Setări de sistem] → [Setări transmitere imagine] → [Setări scanare] → [Setări condiție]), limita se va aplica și destinațiilor pentru care nu a fost definită o limită. |
| N-Up | Acest mod este disponibil numai pentru Fax. Este conectat la un mod cu o funcție adecvată. |
| Renunță la culoare | Acest mod este disponibil pentru Scanner și Introducere date. Este conectat la un mod cu o funcție adecvată. |
| RGB | Acest mod este disponibil pentru Scanner, Director rețea și FTP/Desktop. Este conectat la un mod cu o funcție adecvată. |



Când sunt incluse adrese Fax prin Internet

Când sunt incluse adrese Fax prin Internet în destinații, se aplică următoarele restricții.

| | |
|---|---|
| Mod culoare | Fixat la alb-negru binar. |
| Format fișier (modul comprimare fișier) | Fixat la TIFF. |
| Original | Transmisia va avea loc la toate adresele utilizând aceeași lățime a imaginii ca la Fax prin Internet. |
| Ajustare fundal | Nu poate fi setată. |
| Ignorare pagină albă | |
| Renunță la culoare | |
| Contrast | |
| Claritate | |
| RGB | |
| Simbol | |
| Criptare | |
| Decupare multiplă | |
| Scanare carte de vizită | |
| Decupare imagine | |



Transmiterea de difuzare nu este posibilă atât la adrese SMTP directe, cât și la alte tipuri de adrese.



RETRANSMITERE CĂTRE DESTINAȚII DE TRANSMITERE ÎN MASĂ EȘUATE

Rezultatele unei transmiteri în masă pot fi consultate în ecranul de stare a operației. Dacă transmiterea către o destinație a eșuat, retrimiteți imaginea către acea destinație.

1

Atingeți ecranul de stare a activităților.

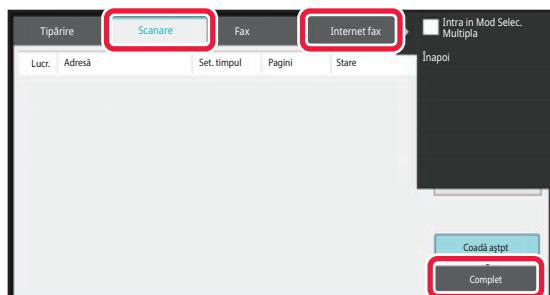
2

Atingeți scurt fila [Scanare] sau fila [Internet fax] și tasta [Complet].

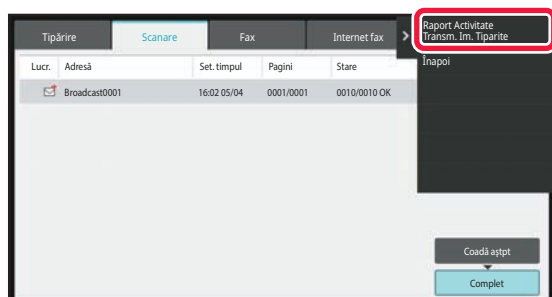

Dacă transmisia în masă a inclus destinații în moduri diferite, în toate acele moduri va fi afișată aceeași tastă pentru transmiterea în masă.

3

După atingerea scurtă a tastei corespunzătoare transmiterii în masă finalizate, atingeți [Verifica delaliile Lucrare Selectata] de pe panoul de acțiuni.



4

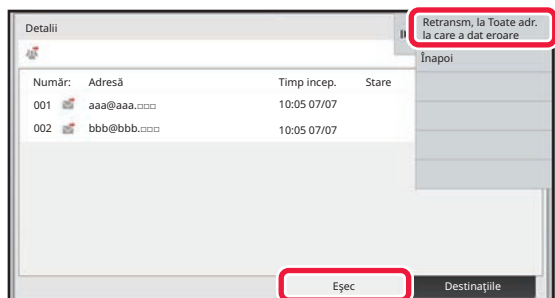

După atingerea filei [Eșec], atingeți scurt [Retransm, la Toate adr. la care a dat eroare] pentru a retransmite imaginea.



Pașii care trebuie urmați după atingerea scurtă a [Retransm, la Toate adr. la care a dat eroare] diferă în funcție de opțiunea de a utiliza sau nu funcția de arhivare a documentelor.

- **Atunci când se utilizează funcția de arhivare a documentelor:**

Vă veți întoarce la ecranul de retransmitere arhivare documente cu destinațiile introduse către care transmiterea nu s-a efectuat.

Executați procedura de retransmitere a îndosarierii documentelor. (Nu este necesar să scanați din nou originalul.)

- **Atunci când nu se utilizează funcția de arhivare a documentelor:**

Vă veți întoarce la ecranul de bază cu destinațiile introduse către care transmiterea nu s-a efectuat. Introduceți originalul și urmați etapele de transmitere în masă.



TRANSMITEREA UNUI FAX PRIN INTERNET DE LA UN COMPUTER (PC-I-FAX)

Un fișier de pe un computer poate fi trimis ca fax prin intermediul echipamentului (funcția PC-I Fax).

Faxurile sunt trimise utilizând funcția PC-I Fax, similar modului de imprimare a documentelor. Selectați driverul PC-Fax ca driver de imprimantă pentru calculatorul dvs. și apoi selectați comanda Imprimare din aplicația software. Datele imaginii vor fi create pentru transmisie și apoi vor fi trimise ca fax prin Internet.

Cu ajutorul aplicației "Log Viewer", faxurile internet pot fi transmise cu ajutorul jurnalului de transmisii afișat în Log Viewer.

Pentru procedurile de utilizare a acestei funcții, consultați secțiunea de asistență a driverului PC-Fax.

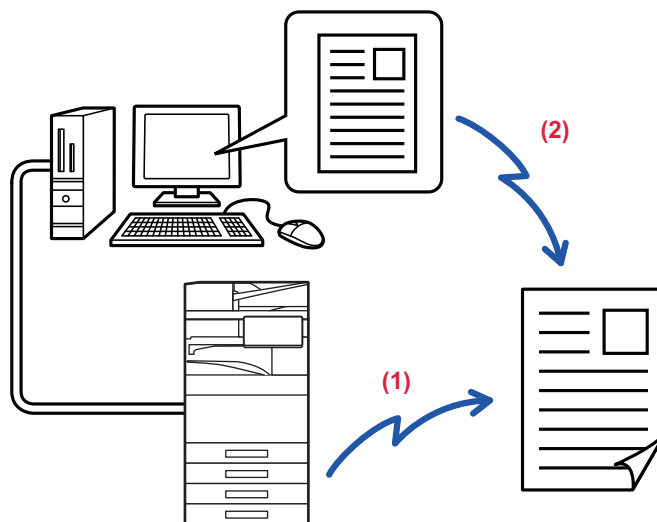

(1) Trimitere PC-i-Fax

(2) Log Viewer Retransmiteți faxuri cu ajutorul jurnalului de transmisii



- Pentru a trimite un fax prin Internet utilizând funcția PC-I-Fax, trebuie instalat driverul PC-Fax și apoi trebuie actualizat utilizând CD-ROM-ul livrat împreună cu kit-ul de extensie pentru fax prin Internet. Pentru informații suplimentare, consultați Ghidul de configurare software.
- Această funcție poate fi utilizată numai pe calculatoare pe care rulează Windows.



Această funcție este disponibilă pentru transmitere. Faxurile prin Internet primite de echipament nu pot fi primite pe un computer conectat la acesta.



SETĂRI IMAGINE

SCANAREA AUTOMATĂ A AMBELOR FEȚE ALE UNUI ORIGINAL (ORIGINAL FAȚĂ-VERSO)

Alimentatorul automat de documente se folosește pentru a scana automat ambele fețe ale unui original.

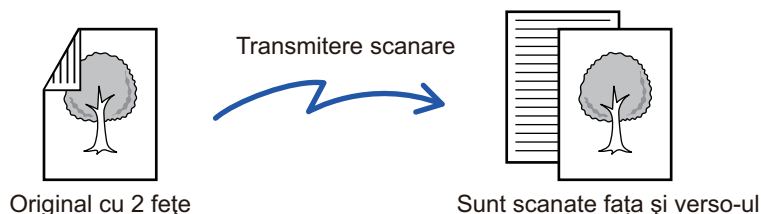

Setările referitoare la scanarea ambelor fețe sunt șterse la finalizarea transmiterii.



- Nu puteți folosi Scanarea față-verso atunci când dimensiunea originalului este setată la Format lung.
- Pe BP-60C31/BP-60C36/BP-60C45/BP-50C26/BP-50C31/BP-50C36/BP-50C45, scanarea duplex nu este posibilă când sunt scanate originale cu lățimi mixte.
- Scanarea față-verso nu este posibilă când se activează "Setări (administrator)" - [Setări de sistem] → [Setări generale] → [Control echipament] → [Setări condiție] sau [Setari activare /dezactivare] → [Dezactivare alimentator de documente].

1



După ce ați atins scurt tasta [Original], atingeți tasta [Tip Carte] sau tasta [Tip notes].

Consultați figura din stânga pentru a verifica muchia de legare a originalului și atingeți scurt tasta corespunzătoare.

- (1) Carte
- (2) Tabletă



În modul normal, atingeți scurt tasta [Tablet Fata-Verso] sau [Carte Fata-Verso].



2

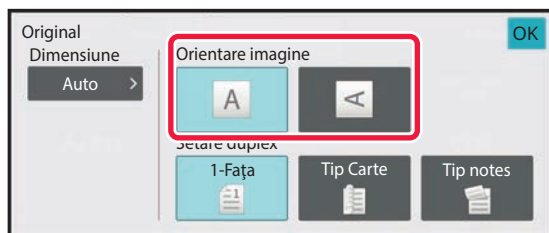

Atingeți scurt tasta [Orientare imagine] cu aceeași orientare ca originalul introdus.

Dacă setarea nu este corectă, este posibil ca imaginile transmise să fie incorecte.

După ce setările sunt finalizate, atingeți scurt **OK**.



Pentru a revoca scanarea față-verso:

Atingeți tasta [1-Fața].

În modul normal, atingeți scurt tasta [Tablet Fata-Verso] sau [Carte Fata-Verso] care a fost afișată forțat și revocați afișarea.



FORMAT DE SCANARE ȘI FORMAT DE TRANSMITERE (MĂRIRE/MICȘORARE)

Atunci când se plasează un original, dimensiunea acestuia este detectată automat.

În modul normal, dimensiunea originalului introdus este indicată ca "Dimen. scanare", iar dimensiunea care trebuie transmisă este indicată sub forma "Dimens. trans.".

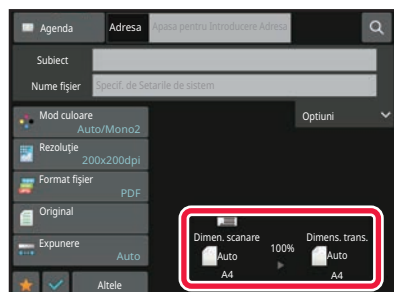

În ecranul de mai sus, dimensiunea de scanare (originalul introdus) este A4 (8-1/2"x11"), iar dimensiunea de transmitere este automată. De exemplu, dacă formatul de scanare este A4 (8-1/2"x11") și formatul de transmitere este B5 (5-1/2"x8-1/2"), imaginea va fi redusă înainte de transmitere.

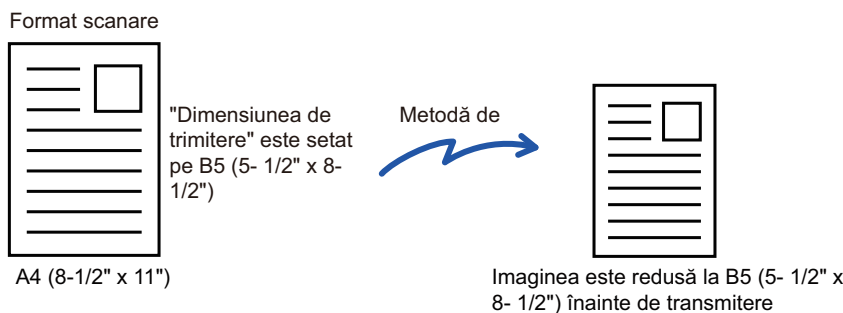

- Doar dimensiunile standard ale originalelor pot fi detectate în mod automat.

[DIMENSIUNEA ORIGINALULUI INTRODUS \(pagina 6-13\)](#)

- Atunci când formatul este exprimat în inchi sau non-standard sau nu este detectat corect, specificați manual formatul original de scanare.

[SPECIFICAREA DIMENSIUNII DE SCANARE A ORIGINALULUI ÎN DIMENSIUNILE HÂRTIEI \(pagina 6-79\)](#)

[SPECIFICAREA DIMENSIUNII DE SCANARE A ORIGINALULUI CU AJUTORUL VALORILOR NUMERICE \(pagina 6-81\)](#)



SPECIFICAREA DIMENSIUNII DE SCANARE A ORIGINALULUI ÎN DIMENSIUNILE HÂRTIEI

Atunci când formatul originalului este un format nestandard sau nu este detectat corect, specificați manual formatul original.



Când este selectat [Format lung], setarea de scanare față-verso și dimensiunea de transmitere nu pot fi modificate. Imaginea este transmisă doar în Mono 2.

În Modul simplu

1

Atingeți tasta [Original].

2



Atingeți tasta [Auto].

3

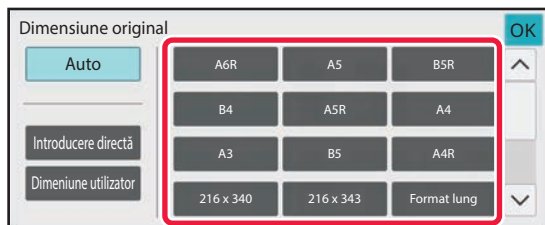

Atingeți o tastă pentru dimensiunea de original dorită.

După ce setările sunt finalizate, atingeți scurt **OK**.



Dacă trimiteți un original lung, efectuați setarea în modul normal.



În Modul normal

1

Atingeți scurt tasta [Detaliu] pentru a trece în modul normal.

[MODUL SIMPLU \(pagina 6-7\)](#)

2

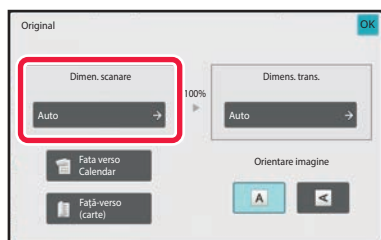

După ce ați atins scurt tasta [Original], atingeți tasta [Dimen. scanare].

3

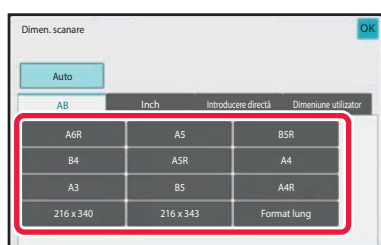

Atingeți scurt tasta corespunzătoare pentru formatul originalului.

După ce setările sunt finalizate, atingeți scurt **OK**.



Dacă trimiteți un original lung, atingeți scurt tasta [Format lung].

Utilizați alimentatorul automat de documente pentru a scana un original lung. Lățimea maximă care poate fi scanată este 1.000 mm (39-3/8") (înălțimea maximă este 297 mm (11-5/8")).

[FORMATE ORIGINALE TRANSMISIBILE \(pagina 6-13\)](#)



SPECIFICAREA DIMENSIUNII DE SCANARE A ORIGINALULUI CU AJUTORUL VALORILOR NUMERICE

Când scanați un original cu dimensiune non-standard, precum o carte poștală, specificați dimensiunea originalului cu ajutorul valorilor numerice, ulterior introducerii originalului.

Lățimea poate fi cuprinsă între 25 mm și 432 mm (1" și 17"), respectiv înălțimea poate fi între 25 și 297 mm (1" și 11-5/8").



Când dimensiunea de scanare este specificată prin valori numerice, nu poate fi specificată dimensiunea de transmitere.

În Modul simplu

1

Atingeți tasta [Original].

2

După ce ați atins scurt tasta [Original], atingeți tasta [Dimen. scanare].

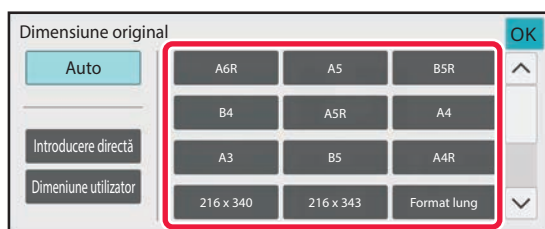
3

Atingeți tasta [Introducere directă].



4

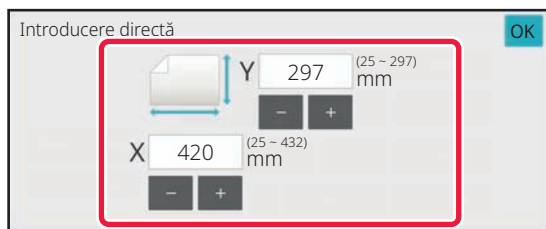

Specificați formatul originalului.



- Atingeți scurt zonele de afișare a lățimii, respectiv a înălțimii, și introduceți dimensiunile cu ajutorul tastelor numerice.
- Este utilă folosirea (- +) pentru a ajusta fin dimensiunea introdusă.

5

Atingeți [OK] de două ori.

În ecranul de bază, verificați dacă formatul specificat este afișat pe tasta [Original].



Pentru a anula setările de dimensiune specificate:
Atingeți tasta [Auto].



În Modul normal

1

Atingeți scurt tasta [Detaliu] pentru a trece în modul normal.

[MODUL SIMPLU \(pagina 6-7\)](#)

2

Atingeți tasta [Original].

3

După ce ați atins scurt tasta "Dimen. scanare", atingeți tasta [Introd. dir.].

4

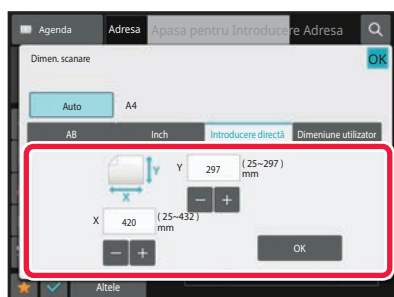

Specificați formatul originalului.



- Atingeți scurt zonele de afișare a lățimii, respectiv a înălțimii, și introduceți dimensiunile cu ajutorul tastelor numerice.
- Este utilă utilizarea **- +** pentru a ajusta fin dimensiunea introdusă.

5

Atingeți tasta [OK].

După ce setările sunt finalizate, atingeți scurt **OK** de două ori.

În ecranul de bază, verificați dacă formatul specificat este afișat pe tasta [Original].



Pentru a anula setările de dimensiune specificate:
Atingeți tasta [Auto].



STOCAREA DIMENSIUNILOR UTILIZATE FRECVENT ALE ORIGINALULUI

Stocați dimensiunile nestandard, utilizate frecvent ale originalului. Această secțiune explică modalitatea de stocare, preluare, modificare și ștergere a dimensiunilor nestandard ale originalelor.



- Dimensiunea stocată a originalului va fi păstrată chiar dacă alimentarea este întreruptă.
- În total se pot înregistra 12 dimensiuni nestandard ale originalelor pentru copiere, fax și transmitere de imagini.
- Dimensiunile originale adăugate vor apărea și în alte moduri.

Stocarea dimensiunilor de original(Modifică/Șterge)

1

Atingeți scurt tasta [Detaliu] pentru a trece în modul normal.

[MODUL SIMPLU \(pagina 6-7\)](#)

2

Atingeți tasta [Original].

3

Atingeți scurt tasta [Dimen. scanare] și fila [Dim.personal.].

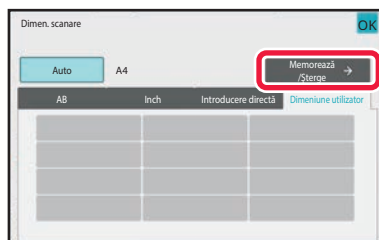
4

Atingeți scurt tasta [Memorează /Șterge].



5

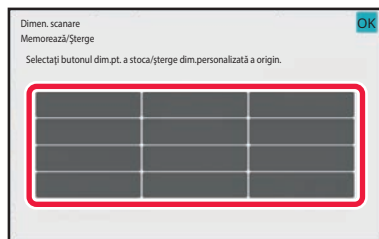

Atingeți scurt o tastă () de memorare a unui format personalizat al originalului.

Apăsați o tastă care nu afișează un format.



Pentru a modifica sau șterge o tastă stocată anterior:

Apăsați tasta pe care doriți să o modificați sau să o ștergeți. Va apărea următorul ecran.

- Pentru a modifica tasta, atingeți scurt tasta [Modifică] și treceți la pasul următor.
- Pentru a șterge tasta, atingeți scurt tasta [Șterge]. Asigurați-vă că formatul originalului a fost golit și atingeți scurt tasta **OK**.

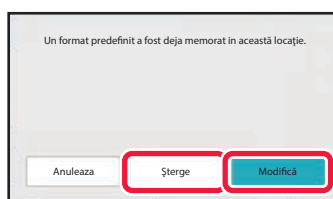

6

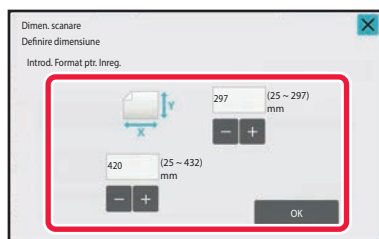

Specificați formatul originalului.

Atingeți scurt zonele de afișare a lățimii, respectiv a înălțimii, și introduceți dimensiunile cu ajutorul tastelor numerice.



Este utilă utilizarea **- +** pentru a ajusta fin dimensiunea introdusă.

7

Atingeți tasta [OK].

Atingeți scurt tasta **OK** și verificați dacă tasta dimensiunii stocate de pe ecranul cu dimensiunea de scanare este adăugată corespunzător. După verificare, atingeți scurt **OK**.



Pentru a revoca operația:

Atingeți tasta [CA].



Preluarea unei dimensiuni de original stocate În Modul simplu

1

Atingeți tasta [Original].

2



Atingeți tasta [Auto].

3



Atingeți tasta [Format particularizat].

4

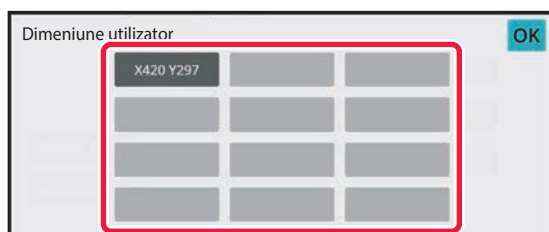

Apăsați tasta formatului original pe care doriți să îl preluați.

Atingeți **OK** de două ori.

În ecranul de bază, verificați dacă formatul specificat este afișat pe tasta [Original].



Pentru a revoca operația
Atingeți scurt tasta [CA].



În Modul normal

1

Atingeți tasta [Detaliu] pentru a trece în modul normal.

[MODUL SIMPLU \(pagina 6-7\)](#)

2

Atingeți tasta [Original].

3

Atingeți tasta [Format de scanare] și apoi fila [Format particularizat].

4

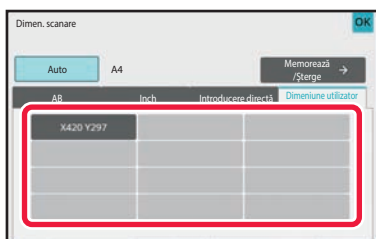

Apăsați tasta formatului original pe care doriți să îl preluați.

După selectarea tastei formatului original, atingeți scurt tasta **OK**.

Asigurați-vă că dimensiunea specificată este afișată pe ecranul cu dimensiunea de scanare.



Pentru a revoca operația
Atingeți scurt tasta [CA].



SPECIFICAREA DIMENSIUNII DE TRANSMITERE A IMAGINII

Atingeți scurt această tastă pentru a specifica formatul de transmitere ca dimensiune hârtie. Dacă dimensiunea de transmitere specificată este mai mare decât dimensiunea de scanare, imaginea va fi mărită. Dacă dimensiunea de transmitere specificată este mai mică decât dimensiunea de scanare, imaginea va fi micșorată.



- Dimensiunea de scanare nu poate fi specificată când este selectată valoarea [Format lung] sau când dimensiunea de scanare este specificată prin valori numerice.
- Dimensiunea de transmitere nu poate fi specificată când este selectată valoarea [TIFF-S] pentru formatul de fișier în modul fax prin Internet. (Dimensiunea de transmitere este fixată la A4R (8-1/2" x 11"R).)

1

Atingeți scurt tasta [Detaliu] pentru a trece în modul normal.

[MODUL SIMPLU \(pagina 6-7\)](#)

2

Atingeți tasta [Original].

3

Atingeți tasta [Dimens. trans.].

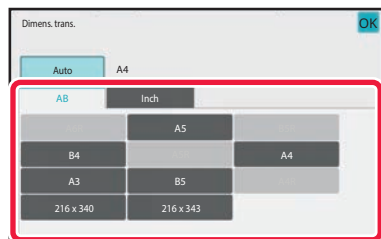
4

Atingeți tasta corespunzătoare formatului de transmitere dorit.

După ce setările sunt finalizate, atingeți scurt **OK**.



În funcție de formatul hârtiei specificat pentru "Dimen. scanare", este posibil ca selectarea anumitor dimensiuni pentru "Dimens. trans." să nu fie autorizată. Nu puteți atinge scurt tastele de format care nu sunt disponibile pentru "Dimens. trans."



5

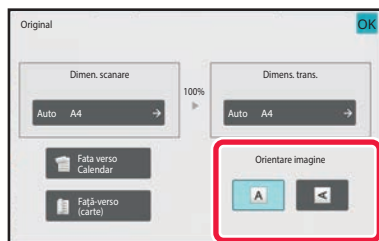

Atingeți scurt tasta [Orientare imagine] cu aceeași orientare ca imaginea originală.

Dacă setarea nu este corectă, este posibil ca imaginile transmise să fie incorecte. După ce setările sunt finalizate, atingeți scurt **OK**.



Pentru a configura setarea implicită pentru orientarea imaginii, selectați [Setări de sistem] → [Setări transmitere imagine] → [Setări generale] → [Setări condiție] → [Orientare imagine] în "Setări (administrator)".



Raportul utilizat pentru micșorarea sau mărirea originalului va fi afișat între valorile "Dimen. scanare" și "Dimens. trans."



SCHIMBAREA EXPUNERII ȘI A TIPULUI DE IMAGINE DIN ORIGINAL

Scanarea optimă se efectuează prin selectarea expunerii și a tipului imaginii originale în funcție de original.



- Când utilizați geamul pentru documente pentru a scana originale cu pagini multiple, modificați setarea expunerii de fiecare dată când schimbați paginile.
- Contrastul pentru modul Fax prin Internet se configurează în setările de sistem.
[Setări Internet Fax \(pagina 9-131\)](#)



Când utilizați alimentatorul automat de documente, setarea expunerii nu poate fi schimbată după începerea scanării. (Dacă se utilizează opțiunea "Creare Job" în Altele, modificați expunerea de fiecare dată când se introduce un nou set de originale.)

Setări expunere

| Expunere | | Sugestie |
|----------|-----|---|
| Auto | | Această setare reglează automat expunerea pentru zonele luminoase și întunecate ale originalului. |
| Manual | 1-2 | Selectați această setare când originalul conține text negru. |
| | 3 | Selectați această setare pentru un original normal (nici întunecat, nici luminos). |
| | 4-5 | Selectați această setare când originalul conține text șters. |

Modul de selectare a tipului originalului (Mod scanare, Mod introducere date)

| Elemente de configurare | | Descriere |
|-------------------------|---------------------------|--|
| Auto | | Tipul de imagine din original este selectat automat pentru a corespunde cu originalul. |
| Manual | Text/Fotografie imprimată | Acest mod oferă echilibrul optim pentru scanarea unui original care conține atât text cât și fotografii tipărite, cum ar fi o revistă sau un catalog. |
| | Text/Fotografie | Acest mod oferă echilibrul optim pentru scanarea unui original care conține atât text cât și fotografii, cum ar fi un document text care conține o fotografie. |
| | Text | Utilizați acest mod pentru documente obișnuite, cu text. |
| | Foto | Utilizați acest mod pentru a scana fotografii. |
| | Fotografie imprimată | Acest mod este recomandat pentru scanarea fotografiilor tipărite, cum sunt fotografiile dintr-o revistă sau un catalog. |
| | Hartă | Acest mod este recomandat la copierea hârtiilor cu umbre în culori deschise și text miniatural. |



În modul scanare sau introducere date

1

Atingeți scurt tasta [Detaliu] pentru a trece în modul normal.

[MODUL SIMPLU \(pagina 6-7\)](#)

2

Atingeți tasta [Expunere].

3

Atingeți scurt tasta atribuită tipului originalului pe care doriți să îl setați în funcție de tipul originalului.

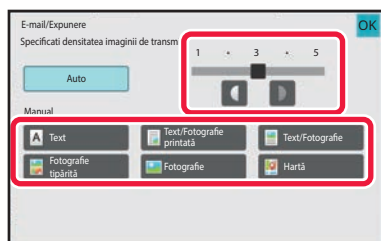
4

Atingeți scurt   pentru a ajusta expunerea.

După ce setările sunt finalizate, atingeți scurt .



Când este selectată opțiunea [Auto], modificarea expunerii setează imaginea originală în tipul [Text/Fotografie printată] în mod automat.



MODIFICAREA REZOLUȚIEI

Specificați setarea rezoluției.

Modul de selectare a rezoluției

Pentru originale cu text normal, rezoluția 200 x 200 dpi va genera o imagine suficient lizibilă.

Pentru fotografiile și ilustrații, setarea unei rezoluții ridicate (600 x600dpi, etc.) va genera o imagine clară.

Totuși, setarea unei rezoluții ridicate va genera un fișier mai mare, iar dacă fișierul este prea mare transmiterea ar putea fi imposibilă. În acest caz, reduceți numărul de pagini scanate sau luați alte măsuri pentru reducerea dimensiunii fișierului.

[MODIFICAREA FORMATULUI ÎN MODUL SCANARE SAU INTRODUCERE DATE \(pagina 6-93\)](#)

[MODIFICAREA FORMATULUI ÎN MODUL FAX PRIN INTERNET \(pagina 6-100\)](#)

[SPECIFICAREA DIMENSIUNII DE TRANSMITERE A IMAGINII \(pagina 6-88\)](#)



Când utilizați alimentatorul automat de documente, setarea rezoluției nu poate fi schimbată odată cu începerea scanării. (Dacă se utilizează opțiunea "Creare Job" în Altele, modificați rezoluția de fiecare dată când se introduce un nou set de originale.)



- Când utilizați geamul pentru documente pentru a scana originale cu pagini multiple, modificați setarea rezoluției de fiecare dată când schimbați paginile.
- Rezoluția pentru modul Fax prin Internet se configurează în setările de sistem.
[Setări Internet Fax \(pagina 9-131\)](#)

1

Atingeți scurt tasta [Detaliu] pentru a trece în modul normal.

[MODUL SIMPLU \(pagina 6-7\)](#)

2

Atingeți tasta [Rezoluție].

3

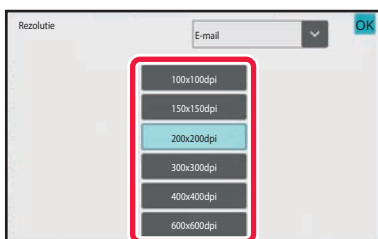

Atingeți scurt tasta corespunzătoare rezoluției dorite.

După ce setările sunt finalizate, atingeți scurt **OK**.



- Această funcție nu poate fi selectată dacă sunt incluse adrese de fax prin Internet.
- Dacă există o combinație de destinații în moduri diferite, atingeți scurt **▼** pentru a schimba modul în vederea setării rezoluției pentru fiecare mod.
Totuși, FTP/Desktop și Director de rețea se setează în același mod.
- Dacă formatul de fișier din [Format fișier] este setat la [PDF Compact], atunci va fi setată rezoluția care a fost stabilită în "Setare rezoluție PDF compact" în setările de sistem.



MODIFICAREA FORMATULUI ÎN MODUL SCANARE SAU INTRODUCERE DATE

Modificați formatul de fișier (tipul de fișier și modul/raportul de compresie) pentru trimiterea unei imagini scanate în momentul transmiterii. În plus, dacă originalele scanate sunt împărțite în fișiere separate, poate fi schimbat numărul de pagini din fiecare fișier.



Tipul de fișier pentru modul [Alb/neg.] și cel pentru modul [Culoare/Gri] sunt corelate. Tipul de fișier nu poate fi setat separat pentru unul dintre moduri.

(Când este selectată opțiunea [JPEG] pentru modul [Culoare/Gri], pentru modul [TIFF] este setată automat opțiunea [Alb/neg.])

Combinajii de formate de fișier

| Filă [Culoare/Gri] | Filă [Alb/neg.] |
|---------------------------------------|-----------------|
| PDF*1 | PDF*1 |
| PDF Compact*1, 2 | PDF*1 |
| PDF Compact (Ultra Fin)*1, 2 | PDF*1 |
| PDF/A-1a*1, 5 | PDF/A-1a*1, 5 |
| PDF/A-1b*1, 5 | PDF/A-1b*1, 5 |
| PDF/A*1, 6 | PDF/A*1, 6 |
| Compact PDF/A-1a*1, 7 | PDF/A-1a*1, 7 |
| PDF Compact/A-1b*1, 7 | PDF/A-1b*1, 7 |
| PDF Compact/A | PDF/A*1, 3 |
| PDF Compact/A-1a (Ultra Fin)*1, 7 | PDF/A-1a*1, 7 |
| PDF Compact/A-1b (Ultra Fin)*1, 7 | PDF/A-1b*1, 7 |
| PDF Compact/A (Ultra Fin)*1, 3, 4 | PDF/A*1, 3 |
| Criptare PDF*1 | Criptare PDF*1 |
| Criptare/PDF Compact*1, 2 | Criptare PDF*1 |
| Criptare/PDF Compact (Ultra Fin)*1, 2 | Criptare PDF*1 |
| TIFF | TIFF |
| JPEG | TIFF |
| XPS | XPS |
| TXT(UTF-8)*5 | TXT(UTF-8)*5 |
| RTF*5 | RTF*5 |
| DOCX*5 | DOCX*5 |
| XLSX*5 | XLSX*5 |
| PPTX*5 | PPTX*5 |

*1 Când este selectat PDF (inclusiv criptat și cu rată de compresie mare) ca format de fișier, se poate utiliza Algoritmul de compresie pentru a reduce dimensiunea fișierului.

*2 Pe BP-55C26/BP-50C26/BP-50C31/BP-50C36/BP-50C45/BP-50C55/BP-50C65, aceasta apare doar când este instalat kitul de comprimare îmbunătățită.

*3 Apare doar pe BP-55C26/BP-50C26/BP-50C31/BP-50C36/BP-50C45/BP-50C55/BP-50C65.

*4 Apare doar când kitul de comprimare îmbunătățită este instalat și kitul de expansiune OCR nu este instalat.

*5 Pe BP-55C26/BP-50C26/BP-50C31/BP-50C36/BP-50C45/BP-50C55/BP-50C65, acesta apare doar când este instalat kitul de extensie OCR.



*6 Pe BP-50C26/BP-50C31/BP-50C36/BP-50C45/BP-50C55/BP-50C65/BP-55C26, acesta apare doar când kitul de extensie OCR nu este instalat. În alt caz, acest articol nu va fi afișat.

*7 Pe BP-50C26/BP-50C31/BP-50C36/BP-50C45/BP-50C55/BP-50C65/BP-55C26, acesta apare doar când sunt instalate kitul de comprimare îmbunătățită și kitul de extensie OCR.



- Formatul fișierului pentru trimiterea unei imagini scanate este specificat când destinația este stocată printr-o tastă rapidă; totuși, puteți schimba formatul în momentul transmiterii.
- Dacă [PDF/Encry.] este specificat pentru formatul de fișier, la scanare se afișează ecranul de introducere a parolei. Introduceți o parolă cu maxim 32 de caractere.



Rețineți următoarele atunci când [PDF/Ridicat] este specificat în formatul de fișier [Culoare/Gri]. (Pe BP-55C26/BP-50C26/BP-50C31/BP-50C36/BP-50C45/BP-50C55/BP-50C65, aceasta apare numai când este instalat kitul de comprimare îmbunătățită.)

- Atunci când se efectuează o transmitere către o adresă folosind specificația [PDF/Ridicat], toate fișierele pentru scanner vor fi transmise ca fișiere în format PDF Compact.
- Atunci când se transmite către o adresă cu specificările [PDF/Ridicat] și [PDF/Compact/U-fin], toate fișierele pentru scanner vor fi trimise ca fișiere Compact PDF (Ultra Fin).
- Dacă se specifică [PDF/Ridicat], rezoluția nu poate fi modificată în modul scanner. Este setată rezoluția stabilită în "Setare rezoluție PDF compact" în setările de sistem.
- Dacă opțiunea [PDF/Ridicat] este setată atunci când se specifică o setare de rezoluție în modul scanner (sau în alt mod), setarea de rezoluție va fi anulată, iar pentru transmitere se va utiliza rezoluția PDF-ului Compact.
- Când este selectată [PDF/Ridicat], [Rezoluție] nu poate fi modificată cât timp se așteaptă următorul original sau în [Schimbă setare] în setările de creare activitate.
- Dacă [PDF/Ridicat] este setată, iar o setare a tipului de original a fost specificată în modul scanner (sau altul), [Fotografie] se va schimba în [Text/Fotografie] și [Hartă] se va schimba în [Text/Fotografie printată].
- Starea originalului poate împiedica funcția OCR să recunoască în mod corect anumite caractere și grafice și pot apărea omisiuni sau situații de recunoaștere incorectă a caracterelor.*
- Nu se garantează că funcția OCR reproduce integral toate caracterele, graficele sau alte conținuturi ale unui original scanat*

* Pe BP-55C26/BP-50C26/BP-50C31/BP-50C36/BP-50C45/BP-50C55/BP-50C65, este necesar kitul de extensie OCR.



Algoritmul de compresie

După comprimarea unei fișier PDF cu ajutorul compresiei JPEG, această funcție comprimă fișierul prin compresia fără pierderi pentru a reduce încă puțin dimensiunea fișierului. Când datele conțin o cantitate semnificativă de culoare plină, aceasta crește eficiența comprimării.

La transmiterea unui fișier PDF, Algoritmul de compresie permite o reducere mai mare a dimensiunii fișierului decât metodele convenționale.

Dacă vizualizatorul de fișiere PDF al destinatarului nu acceptă Algoritmul de compresie, este posibil ca acesta să nu poată vizualiza fișierul PDF. În acest caz, Algoritmul de compresie poate fi dezactivat.



Pentru a activa Flate Compression (Algoritmul de compresie)

Activați sau dezactivați Algoritmul de compresie din [Setări de sistem] → [Setări transmitere imagine] → [Setări scanare] → [Setări de stare] → [Opțiuni Corectie PDF] în "Setări (administrator)".

1

Atingeți tasta [Format fișier].

Dacă vă aflați în modul de introducere a datelor, începeți de la pasul 5.

2

Atingeți tasta [Culoare/Gri] sau [Alb/neg.].



- Setarea definită pentru format în modul [Alb/neg.] este formatul definit pentru fișier, dacă se apasă tasta [A/N Start].
- Setarea definită pentru format în modul [Culoare/Gri] este formatul definit pentru fișier, dacă se apasă tasta [Culoare Start].
- Când este selectat modul [Culoare/Gri] și este instalat kitul de comprimare îmbunătățită, apar casetele de validare [Compact] și [U-fin]. Pentru a suprima deteriorarea calității imaginii și a reduce dimensiunea datelor unui fișier care urmează a fi transmis, selectați PDF Compact. Selectați [U-fin] doar atunci când selectați PDF Compact.



3

Atingeți scurt tasta corespunzătoare tipului de fișier.După ce setările sunt finalizate, atingeți scurt **OK**.**Când kitul de extensie OCR nu este instalat pe BP-50C26/BP-50C31/BP-50C36/BP-50C45/ BP-50C55/BP-50C65/BP-55C26 sau când [Dezactivare OCR] este setată în setările sistemului.**

Atunci când se selectează tasta [Alb/neg.]

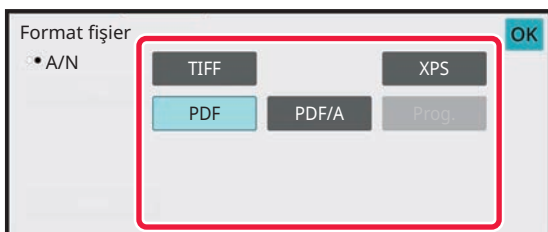

Atunci când se selectează tasta [Culoare/Gri]

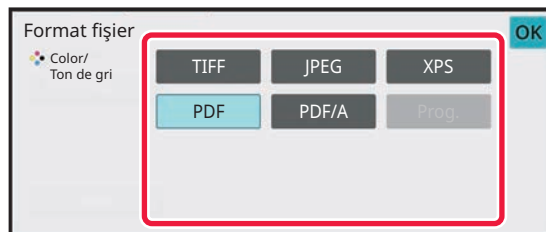
**Altele**

Atunci când se selectează tasta [Alb/neg.]

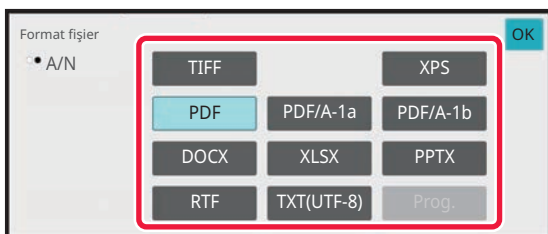

Atunci când se selectează tasta [Culoare/Gri]

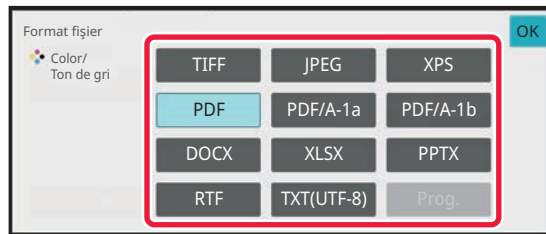

4

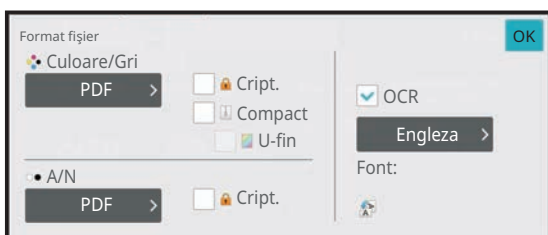
(Pe BP-50C26/BP-50C31/BP-50C36/BP-50C45/BP-50C55/BP-50C65/ BP-55C26, este necesar kitul de extensie OCR.) Pentru a activa OCR, selectați caseta de validare [OCR] (☑) și atingeți scurt [Setare OCR].După ce setările sunt finalizate, atingeți scurt (**OK**).



- Această procedură nu poate fi utilizată dacă [Dezactivare OCR] este setată în setările sistemului. Treceți la etapa următoare.
- Când este selectat "Format lung" pentru original, funcția [OCR] nu poate fi utilizată.
- Selectați limba de scanare în setările de limbă. Se pot selecta următoarele limbi. Japoneză, Engleza, Spaniolă, Franceza, Germană, Italiană, Olandeza, Suedeză, Norvegiana, Finlandeza, Daneza, Maghiară, Ceha, Poloneză, Rusă, Greacă, Portugheză, Turcă, Slovaca, Catalan, Chineză simplificată, Chineză tradițională, Korean.
- Când [RTF], [DOCX], [XLSX] sau [PPTX] este selectată pentru formatul fișierului, puteți seta fontul textului de ieșire.
- Atunci când se selectează caseta de validare [Detectare direcție imagine] () , orientarea originalului este detectată, iar imaginea este rotită înainte de transmitere.
- Atunci când se selectează caseta de validare [Extragere automată nume fișier] () , șirul de text citit din fișier este inclus în denumirea fișierului. Dacă este setat un nume de fișier, numele de fișier setat va fi folosit pentru transmitere.
- Puteți seta acuratețea OCR în [Acuratete OCR]. Selectați din [Auto] sau [Accent. Text]. Când este selectat [Accent. Text], acuratețea de citire a caracterelor este mărită înaintea scanării. Când este selectat [Accent. Text], este posibil ca în zonele schemelor și ale tabelelor acuratețea să fie scăzută. Modificați setarea numai atunci când doriți să măriți neapărat acuratețea zonelor de text.
- Când originalul este scanat în timp ce este înclinat, există o funcție care remediază automat înclinarea.
[AJUSTARE AUTOMATĂ A DATELOR SCANATE OBLIC \(Reglare înclinare\) \(pagina 6-158\)](#)

5

Pentru a selecta setări mai detaliate, atingeți scurt tasta [Detaliu] pentru a comuta la modul normal.

[MODUL SIMPLU \(pagina 6-7\)](#)

6

Atingeți tasta [Format fișier].

7

Atingeți scurt fila [Culoare/Gri] sau [Alb/neg.] pentru a selecta modul formatului pentru scanare.



- Setarea definită pentru format în modul [Alb/neg.] este formatul definit pentru fișier dacă pentru modul de culoare este selectată opțiunea [Mono 2].
- Setarea definită pentru format în modul [Culoare/Gri] este formatul definit pentru, modul color fiind setat la [Culoare full] sau [Gamă gri].



8

Atingeți scurt tasta corespunzătoare tipului de fișier.

Când kitul de extensie OCR nu este instalat pe BP-50C26/BP-50C31/BP-50C36/BP-50C45/ BP-50C55/BP-50C65/BP-55C26 sau când [Dezactivare OCR] este setată în setările sistemului.

Atunci când se selectează tasta [Alb/neg.]

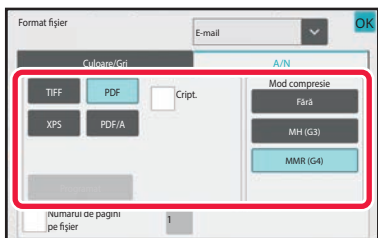

Atunci când se selectează tasta [Culoare/Gri]

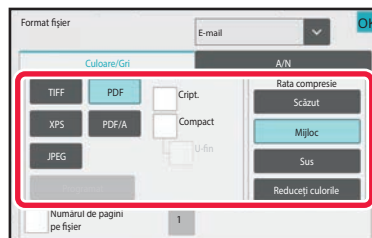
**Altele**

Atunci când se selectează tasta [Alb/neg.]

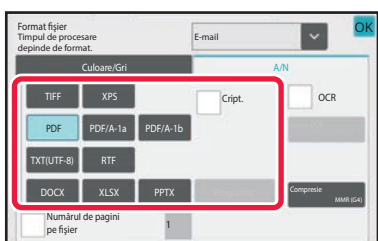

Atunci când se selectează tasta [Culoare/Gri]

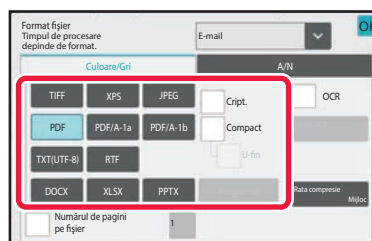

- Atunci când este selectat modul [Culoare/Gri], apar casetele de selectare [Compact] și [U-fin]. Pentru a suprima deteriorarea calității imaginii și a reduce dimensiunea datelor unui fișier care urmează a fi transmis, selectați PDF Compact. Selectați [U-fin] doar atunci când selectați PDF Compact.*

* Pe BP-50C26/BP-50C31/BP-50C36/BP-50C45/BP-50C55/BP-50C65/BP-55C26, este necesar kitul de compresie îmbunătățită.

- Atingeți [Ajustare înclinare original] pe panoul de acțiuni pentru a corecta automat înclinarea documentului.

[AJUSTARE AUTOMATĂ A DATELOR SCANATE OBLIC \(Reglare înclinare\) \(pagina 6-158\)](#)

9

(Pe BP-50C26/BP-50C31/BP-50C36/BP-50C45/BP-50C55/BP-50C65/ BP-55C26, este necesar kitul de extensie OCR.) Atingeți scurt tasta [Mod compresie] sau [Rata compresie].



Această procedură nu poate fi utilizată dacă [Dezactivare OCR] este setată în setările sistemului. Treceți la etapa următoare.



10

Atingeți scurt tasta Compresie sau tasta Rată compresie.

Când kitul de extensie OCR nu este instalat pe BP-50C26/BP-50C31/BP-50C36/BP-50C45/ BP-50C55/BP-50C65/BP-55C26 sau când [Dezactivare OCR] este setată în setările sistemului.

Atunci când se selectează tasta [Alb/neg.]

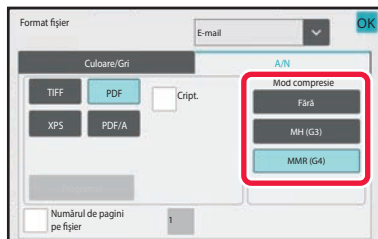

Atunci când se selectează tasta [Culoare/Gri]

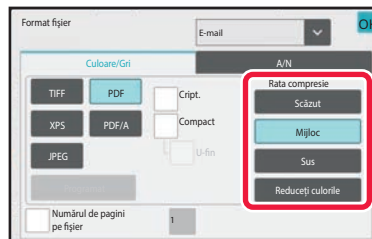
**Altele**

Atunci când se selectează tasta [Alb/neg.]

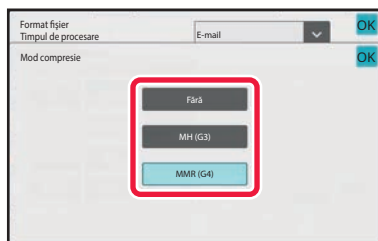

Atunci când se selectează tasta [Culoare/Gri]

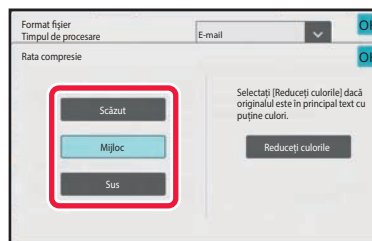

- În fila [Culoare/Gri], [Reduceți culorile] este un format de fișier care reduce dimensiunea datelor prin limitarea numărului de culori și nuanțe.
- (Doar când utilizați BP-60C31/BP-60C36/BP-60C45/BP-70C31/BP-70C36/BP-70C45/BP-70C55/BP-70C65 sau când kitul de extensie OCR este instalat pe BP-50C26/BP-50C31/BP-50C36/BP-50C45/BP-50C55/BP-50C65/BP-55C26) Când setările sunt finalizate, atingeți **OK**.

11

Pentru a modifica numărul paginilor per fișier, setați caseta de validare [Numărul de pagini pe fișier] la și utilizați tastele numerice pentru a specifica numărul de pagini per fișier.

- În cazul în care caseta de validare [Numărul de pagini pe fișier] este , este creat un fișier pentru fiecare număr de pagini la dreapta. În cazul în care caseta este deselectedată, este creat un fișier pentru toate paginile.
- Dacă este bifată caseta [Numărul de pagini pe fișier], pentru crearea numelor de fișiere sunt adăugate numere consecutive.
- Când este selectat [JPEG] pentru tipul de fișier, se creează câte un fișier pentru fiecare pagină. Din acest motiv, caseta de validare [Numărul de pagini pe fișier] nu apare.



MODIFICAREA FORMATULUI ÎN MODUL FAX PRIN INTERNET

Formatul pentru modul Fax prin Internet se configurează în setările de sistem.

► [Setări Internet Fax \(pagina 9-131\)](#)

MODIFICAREA MODULUI COLOR

Modificați modul color utilizat pentru a scana originalul.

În Modul simplu

Atingeți scurt tasta [A/N Start] sau [Culoare Start] la scanarea originalului.



Pentru a seta setările folosite la atingerea fiecărei taste, selectați "Setări (administrator)" - [Setări de sistem] → [Setări transmitere imagine] → [Setări scanare] → [Setările inițiale ale stării] → [Setari Scanare Usoara].

În Modul normal

| Mod | Metodă de scanare |
|---------------|--|
| Auto | Echipamentul detectează dacă originalul este color sau alb-negru și selectează automat scanarea color sau alb-negru (Mono2 sau Tonuri de gri). |
| Complet color | Originalul este scanat color. Acest mod este recomandat pentru originalele color, cum sunt cataloagele. |
| Mono2 | Culorile din original sunt scanate alb-negru. Acest mod este recomandat pentru originalele care conțin numai text. |
| Gamă gri | Culorile din original sunt scanate în alb-negru sub formă de tonuri de gri (tonuri de gri). |



Această funcție nu poate fi utilizată în modul Fax prin Internet.



1

Atingeți scurt tasta [Detaliu] pentru a trece în modul normal.

[MODUL SIMPLU \(pagina 6-7\)](#)

2

Atingeți tasta [Mod culoare].

3



Atingeți scurt tasta modului color dorit pentru original.



Dacă există o combinație de destinații în diferite moduri de transmitere, atingeți scurt  pentru a selecta un mod de transmitere (E-mail, Desktop/FTP sau Introducere date) pentru a seta modul color pentru fiecare mod.

4

Atingeți scurt tasta [Gamă gri] sau [Mono 2] pentru a seta modul A/N pentru selectarea automată de culoare.

Alegeți între Mono2 și tonuri de gri când scanați originale alb-negru.

Rețineți că dacă formatul de fișier este setat la JPEG, scanarea se va realiza în tonuri de gri.

După ce setările sunt finalizate, atingeți scurt .



Modul A/N poate fi setat doar când este selectată tasta [Auto] în setarea modului color (pasul 3).



SETAREA AUTOMATĂ A SETĂRILOR DE SCANARE (Setare automată)

Pentru setarea automată a setărilor de scanare corespunzătoare originalului, apăsați scurt tasta [Autosetat] în ecranul de bază al Modulului Simplu.

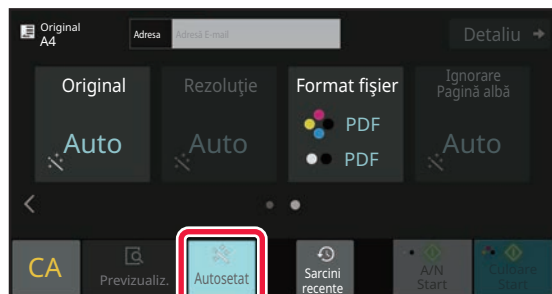

Următoarele funcții sunt setate în mod automat.

- Orientare imagine*1
- 1-Față/Față-verso*1
- Rezoluție
- Ignorare pagină albă
- Detectare automată mono2/tonuri de gri
- Ajustare automată oblicitate original
- Scanare carte de vizită*2
- Detectarea automată a formatului originalului*3
- Detectarea automată a raportului de comprimare

Fiecare valoare/parametru de setare a funcțiilor poate fi modificat din modul de setare.

*1 Când utilizați BP-60C31/BP-60C36/BP-60C45/BP-70C31/BP-70C36/BP-70C45/BP-70C55/BP-70C65 sau BP-55C26/BP-50C26/BP-50C31 /BP-50C36/BP-50C45 cu kitul de extensie OCR instalat și funcția OCR este activată.

*2 Când utilizați alimentatorul automat de documente cu BP-55C26/BP-70C31/BP-70C36/BP-70C45/BP-70C55/BP-70C65. Când utilizați BP-55C26, este instalat kitul de extensie OCR.

*3 Când se folosește alimentatorul automat de documente



- Atunci când "Autosetat" este activat, funcțiile marcate cu gri nu pot fi activate.
- Dacă este selectată o adresă de fax prin Internet, funcția "Autosetat" nu poate fi activată.



VERIFICAREA IMAGINII DE TRANSMIS

Verificați imaginea care va fi transmisă de pe panoul tactil înainte de transmitere.

Puteți atinge tasta [Previzualiz.] pentru a verifica imaginea în previzualizare înainte de a transmite o imagine.

Deoarece puteți ajusta expunerea și rezoluția pentru a scana originalul în timp ce îl verificați în ecranul de examinare, puteți transmite un original cu o calitate mai bună la destinație.



- În funcție de dimensiunea datelor transmisiei, este posibil ca o parte din imaginea de examinare să nu apară pe ecranul de vizualizare al panoului tactil.
- Funcția de vizualizare nu este disponibilă când dimensiunea originalului este setată la Format lung.



ALTE FUNCȚII



Atenționări privind modul de fax pentru funcții precum Tipărire N-Up care au aceleași proceduri de operare ca modul fax.

MEMORAREA OPERAȚIILOR DE SCANARE (PROGRAM)

Această setare memorează diferite setări ca un singur program. Programul memorat poate fi preluat prin utilizarea unei operații simple.

De exemplu, să presupunem că, în fiecare lună, anumite documente în format A4 (8-1/2" x 11") sunt scanate într-un fișier și trimise către fiecare filială a companiei.

- Aceleași documente sunt trimise către fiecare filială.
- Paginile dintr-un document legat sunt transmise succesiv.
- Porțiunile cu toner întins de pe marginile documentelor sunt șterse înainte de transmitere

Se vor distribui documente în format A4 (8-1/2" x 11")

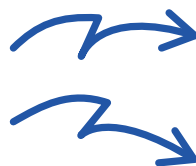
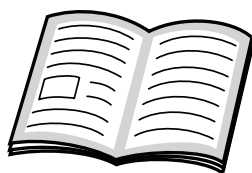

Fax primit de destinatari.

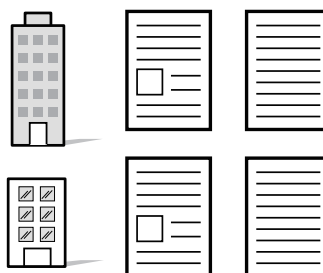

Când nu este stocat un program de activități

Introduceți adresa fiecărei filiale.



Selectați Scanare tip carte.



Specificați Ștergere.



Atingeți tasta [Start].
Scanați și trimiteți originalul.

Când este stocat un program de activități

Atingeți scurt tasta aferentă unui program memorat.



Atingeți tasta [Start].
Scanați și trimiteți originalul.

În fiecare lună, la trimiterea acestor documente se consumă timp prețios, necesar pentru selectarea setărilor de mai sus. De asemenea, pot apărea greșeli ocazionale la selectarea setărilor.

La memorarea unui program, setările sunt selectate cu ușurință prin simpla atingere a tastei aferente programului. În plus, transmiterea se efectuează pe baza setărilor memorate - astfel, nu există riscul apariției unor erori.



Pentru a configura un program:

Atingeți scurt [Înregistrare program] de pe panoul de acțiuni care apare atunci când lucrați în oricare dintre ecranele de mod.



- Setările stocate într-un program vor fi reținute chiar și după utilizarea programului pentru transmitere. Aceleași setări pot fi utilizate în mod repetat pentru transmitere.
- Următoarele conținuturi nu pot fi memorate în programe:
 - Fișier rapid
 - Fișier
 - Modificări ale paginilor și ștergeri nespecificate în timpul vizualizării
 - Răspunde la/Adaugă 'Răspunde la' la CC
 - Propriul nume
 - Semnează E-mail
 - Criptare E-mail
- Pot fi stocate până la 48 de programe.
- Într-un program pot fi stocate până la 500 de destinații.
- La înregistrarea unui program, dacă numele subiectului sau numele fișierului utilizează același text presetat setat în sistem, prin modificarea textului presetat în setările de sistem programul va accesa numele de subiect și numele de fișier modificate. (Dacă textul presetat înregistrat în program este șters, atunci numele subiectului și numele fișierului vor fi goale.)



Această funcție nu poate fi utilizată în modul introducere date.



1

Atingeți scurt tasta [Detaliu] pentru a trece în modul normal.[MODUL SIMPLU \(pagina 6-7\)](#)

2

Introduceți originalul și atingeți scurt [Program apelare] de pe panoul de acțiuni.

Conform funcției memorate în program, introduceți originalul în tava de alimentare cu documente a alimentatorului automat de documente sau pe geamul pentru documente.

[ALIMENTATORUL AUTOMAT DE DOCUMENTE \(pagina 1-36\)](#)[GEAMUL PENTRU DOCUMENTE \(pagina 1-42\)](#)

3

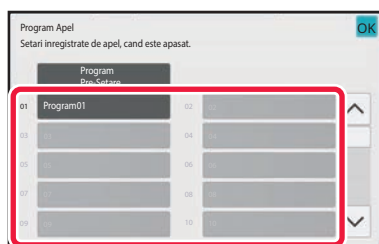
**Atingeți scurt tasta aferentă programului dorit.**

Este afișat ecranul de mod normal la înregistrarea programului. La înregistrarea în alte moduri, comutați ecranul.

4

Configurați setări suplimentare dacă este necesar.

În funcție de conținutul programului apelat, unele setări nu pot fi adăugate.

5

Atingeți scurt tasta [Start] pentru a începe scanarea originalului.

- Un bip va indica finalizarea scanării și a transmiterii.
- Când amplasați documentul original pe geamul pentru documente, scanați câte o pagină o dată. La terminarea scanării, așezați următorul original și atingeți scurt tasta [Start]. Repetați operația până la scanarea tuturor paginilor, apoi atingeți scurt tasta [Termin. Scan.].



Puteți atinge tasta [Previzualiz.] pentru a verifica imaginea în previzualizare înainte de a transmite o imagine. Pentru informații suplimentare, consultați "[VERIFICAREA IMAGINII DE TRANSMIS \(pagina 6-103\)](#)".



SCANAREA ȘI TRANSMITEREA COLECTIVĂ A ORIGINALELOR

TRANSMITEREA A DOUĂ PAGINI SUB FORMA UNEI SINGURE PAGINI (N-Up)

Reduceți două pagini originale la o dimensiune egală și transmiteți-le sub forma unei singure pagini. Această funcție este utilă când aveți un număr mare de pagini originale și doriți să reduceți numărul de pagini transmise. Pentru formatul standard [A4 (8-1/2" x 11"), B5 sau A5 (5-1/2" x 8-1/2")], paginile originale se scanează utilizând atât alimentatorul cu o singură trecere, cât și geamul pentru documente.

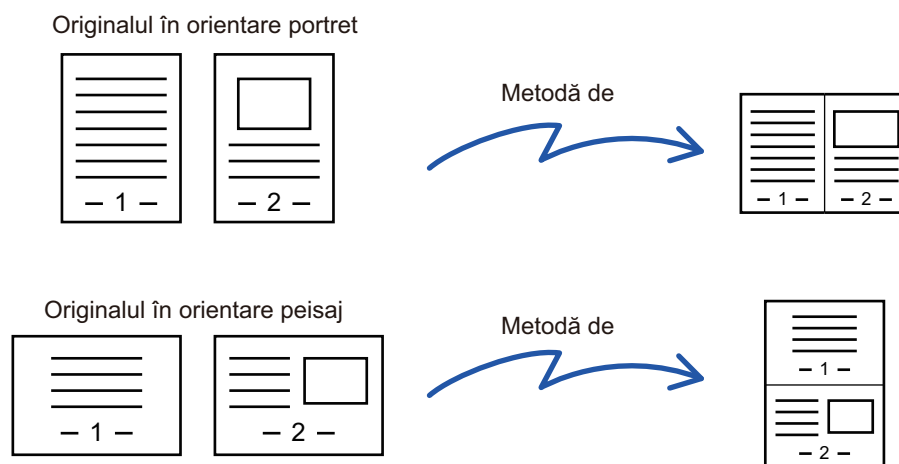

- Această funcție nu poate fi utilizată în modurile scanare și introducere date.
- N-Up este disponibil numai pentru originalele cu format A4 (8-1/2" x 11"), B5 sau A5 (5-1/2" x 8-1/2").
- Transmiterea nu este posibilă la o dimensiune mai mică decât dimensiunea originalului.
- Când dimensiunea de scanare a originalului este specificată cu ajutorul valorilor numerice, această funcție nu poate fi utilizată.
- Această funcție nu poate fi utilizată împreună cu Scanarea tip carte sau scanarea Cărților de vizită.

1

Așezați originalul.

Puneți originalul în tava de alimentare cu documente a alimentatorului automat de documente sau pe geamul pentru documente.

În modul fax, după finalizarea acestei proceduri, treceți la pasul 3.

[ALIMENTATORUL AUTOMAT DE DOCUMENTE \(pagina 1-36\)](#)

[GEAMUL PENTRU DOCUMENTE \(pagina 1-42\)](#)

2

Atingeți scurt afișajul de mod pentru a trece la ecranul inițial al modului Internet Fax.

[MODIFICAREA MODURILOR \(pagina 2-11\)](#)



3

Specificați destinația.

[PRELUAREA UNEI DESTINAȚII DINTR-O AGENDĂ \(pagina 6-35\)](#)
[VIZUALIZAREA UNEI LISTE CU DESTINAȚIILE SELECTATE \(pagina 6-38\)](#)
[UTILIZAREA UNUI NUMĂR DE CĂUTARE PENTRU PRELUAREA UNEI DESTINAȚII \(pagina 6-40\)](#)
[INTRODUCEREA MANUALĂ A UNEI ADRESE \(pagina 6-41\)](#)
[SPECIFICAREA UNUI DIRECTOR DE REȚEA \(pagina 6-42\)](#)
[PRELUAREA UNEI DESTINAȚII DINTR-O AGENDĂ GLOBALĂ \(pagina 6-44\)](#)
[PRELUAREA UNEI DESTINAȚII DINTR-O AGENDĂ DE TELEFON MOBIL \(pagina 6-46\)](#)
[UTILIZAREA UNUI REZUMAT DE TRANSMITERE PENTRU RETRANSMITERE \(pagina 6-48\)](#)

În modul fax, introduceți numărul de destinație.

[INTRODUCEREA UNUI NUMĂR DE DESTINAȚIE CU AJUTORUL TASTELOR NUMERICE \(pagina 5-13\)](#)
[PRELUAREA UNEI DESTINAȚII DINTR-O AGENDĂ \(pagina 5-14\)](#)
[UTILIZAREA UNUI NUMĂR DE CĂUTARE PENTRU PRELUAREA UNEI DESTINAȚII \(pagina 5-18\)](#)
[PRELUAREA UNEI DESTINAȚII DINTR-O AGENDĂ GLOBALĂ \(pagina 5-19\)](#)
[PRELUAREA UNEI DESTINAȚII DINTR-O AGENDĂ DE TELEFON MOBIL \(pagina 5-21\)](#)
[UTILIZAREA UNUI REZUMAT DE TRANSMITERE PENTRU RETRANSMITERE \(pagina 5-23\)](#)

4

Atingeți tasta [Altele] și tasta [N-Up].

Va apărea o bifă pe pictogramă.
După efectuarea setărilor, atingeți scurt tasta [Inapoi].

**Pentru a revoca setarea N-Up**

Atingeți scurt tasta [N-Up] pentru a o debifa.

5

Atingeți tasta [Original].

6

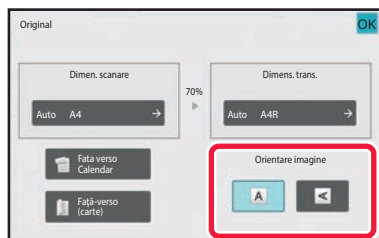
**Atingeți scurt tasta [Orientare imagine] cu aceeași orientare ca imaginea originală.**

Dacă setarea nu este corectă, este posibil ca imaginile transmise să fie incorecte.

După ce setările sunt finalizate, atingeți scurt **OK**.



7

Atingeți scurt tasta [Start] pentru a începe scanarea originalului.

- Dacă ați introdus paginile originale în tava alimentatorului de documente, vor fi scanate toate paginile. Un bip va indica finalizarea scanării și a transmiterii.
- Când amplasați documentul original pe geamul pentru documente, scanați câte o pagină o dată. La terminarea scanării, așezați următorul original și atingeți scurt tasta [Start]. Repetați procedura până la scanarea tuturor paginilor, apoi atingeți scurt tasta [Termin. Scan.]. Un bip va indica finalizarea scanării și a transmiterii.



Puteți atinge tasta [Previzualiz.] pentru a verifica imaginea în previzualizare înainte de a transmite o imagine. Pentru mai multe informații, consultați "[VERIFICAREA IMAGINII DE TRANSMIS \(pagina 6-103\)](#)" (În modul fax, "[VERIFICAREA IMAGINII DE TRANSMIS \(pagina 5-33\)](#)").

Atingeți scurt tasta [Schimbă setare] în ecranul de confirmare a finalizării scanării pentru a modifica expunerea, rezoluția, dimensiunea de scanare și dimensiunea de transmitere. (Totuși, când scanați paginile pare ale originalului, se modifică doar expunerea).



SCANAREA ORIGINALEROR CU FORMATE DIFERITE (ORIGINAL ÎN FORMAT MIXT)

Scanați originalele de dimensiuni diferite simultan; de exemplu, când originalele cu dimensiunea B4 (8-1/2" x 14") sunt combinate cu originalele cu dimensiunea A3 (11" x 17").

Atunci când scanați originale, echipamentul detectează automat formatul fiecărui original.



Această funcție poate fi utilizată doar cu combinațiile de dimensiuni originale conform ilustrației de mai jos.

- A3 și B4, A3 și B5, B4 și A4 și A4 și B5
- A4R și B5, B4 și A4R, B4 și A5 și B5 și A5
- A3, B4 și A4R, A3, B4 și A5, A3, A4R și B5, A3, B5 și A5, B4, A4R și A4, B4, A4 și A5, A4, A4R și B5, A4, B5 și A5
- B4, A4R și B5R, B4, B5R și A5, A4R, B5R and B5, B5, B5R și A5
- 11" x 17" și 8-1/2" x 14", 11" x 17" și 8-1/2" x 13", și 11" x 17" și 5-1/2" x 8-1/2"



Nu pot fi selectate trei lățimi diferite pe BP-55C26/BP-50C26/BP-50C31/BP-50C36/BP-50C45/BP-50C55/BP-50C65/BP-60C31/BP-60C36/BP-60C45.

- Pe BP-50C26/BP-50C31/BP-50C36/BP-50C45/BP-50C55/BP-50C65, scanarea față-verso nu poate fi utilizată la scanarea originalelor cu lățimi mixte, ca cele de mai sus.
- Scanarea cu format mixt nu este posibilă când se activează "Setări (administrator)" - [Setări de sistem] → [Setări generale] → [Control echipament] → [Setări de stare] sau [Setări activare /dezactivare] → [Dezactivare alimentator de documente].
- Când este selectată opțiunea Original în format mixt, nu poate fi specificată dimensiunea de scanare a unui original.
- După ce a fost selectată dimensiunea de scanare a originalului, opțiunea Original în format mixt nu poate fi specificată.
- Rotirea nu poate fi utilizată când este activată opțiunea Original în format mixt.
- Această funcție nu este disponibilă dacă [Setări de sistem] → [Setări generale] → [Control echipament] → [Setări de stare] → [Setarea detectării dimensiunii originalului] este setată la "AB-3" în "Setări (administrator)".



1

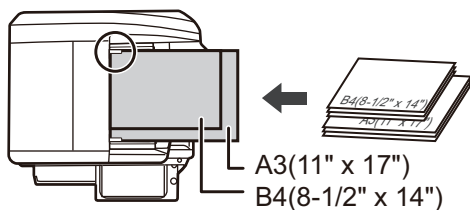

Puneți originalul în tava de alimentare cu documente a alimentatorului de documente.

Introduceți originalele cu colțurile aliniate în colțul din planul îndepărtat al tăvii de alimentare cu documente.
În modul fax, după finalizarea acestei proceduri, treceți la pasul 3.

[ALIMENTATORUL AUTOMAT DE DOCUMENTE \(pagina 1-36\)](#)

2

Atingeți scurt afișajul de mod pentru a trece la ecranul inițial al fiecărui mod.

[MODIFICAREA MODURILOR \(pagina 2-11\)](#)

3

Specificați destinația.

[PRELUAREA UNEI DESTINAȚII DINTR-O AGENDĂ \(pagina 6-35\)](#)

[VIZUALIZAREA UNEI LISTE CU DESTINAȚIILE SELECTATE \(pagina 6-38\)](#)

[UTILIZAREA UNUI NUMĂR DE CĂUTARE PENTRU PRELUAREA UNEI DESTINAȚII \(pagina 6-40\)](#)

[INTRODUCEREA MANUALĂ A UNEI ADRESE \(pagina 6-41\)](#)

[SPECIFICAREA UNUI DIRECTOR DE REȚEA \(pagina 6-42\)](#)

[PRELUAREA UNEI DESTINAȚII DINTR-O AGENDĂ GLOBALĂ \(pagina 6-44\)](#)

[PRELUAREA UNEI DESTINAȚII DINTR-O AGENDĂ DE TELEFON MOBIL \(pagina 5-21\)](#)

[UTILIZAREA UNUI REZUMAT DE TRANSMITERE PENTRU RETRANSMITERE \(pagina 6-48\)](#)

În modul fax, introduceți numărul de destinație.

[INTRODUCEREA UNUI NUMĂR DE DESTINAȚIE CU AJUTORUL TASTELOR NUMERICE \(pagina 5-13\)](#)

[PRELUAREA UNEI DESTINAȚII DINTR-O AGENDĂ \(pagina 5-14\)](#)

[UTILIZAREA UNUI NUMĂR DE CĂUTARE PENTRU PRELUAREA UNEI DESTINAȚII \(pagina 5-18\)](#)

[PRELUAREA UNEI DESTINAȚII DINTR-O AGENDĂ GLOBALĂ \(pagina 5-19\)](#)

[PRELUAREA UNEI DESTINAȚII DINTR-O AGENDĂ DE TELEFON MOBIL \(pagina 5-21\)](#)

[UTILIZAREA UNUI REZUMAT DE TRANSMITERE PENTRU RETRANSMITERE \(pagina 5-23\)](#)



4

Atingeți tasta [Dimensiune mixtă original]. În caz contrar, atingeți scurt tasta [Altele] și tasta [Dimensiune mixtă original].

Va apărea o bifă pe pictogramă.

După efectuarea setărilor, atingeți scurt tasta [Înapoi].



Pentru originale în format mixt, setați "Original" la "Auto".



Pentru a revoca setarea original în format mixt

Atingeți scurt tasta [Dimensiune mixtă original] pentru a o debifa.

5

Atingeți scurt tasta [Start] pentru a începe scanarea originalului.

Un bip va indica finalizarea scanării și a transmiterii.



Atingeți scurt tasta [Previzualiz.] pentru a examina o imagine înainte de a transmite ca fax. Pentru mai multe informații, consultați "[VERIFICAREA IMAGINII DE TRANSMIS \(pagina 6-103\)](#)" (În modul fax, "[VERIFICAREA IMAGINII DE TRANSMIS \(pagina 5-33\)](#)"). Totuși, setările pentru această funcție nu pot fi modificate în ecranul de vizualizare.



SCANAREA AMBELOR PĂRȚI ALE UNEI CĂRȚI DE VIZITĂ PE O SINGURĂ PAGINĂ (CARTE DE VIZITĂ)

Transmiteți ambele fețe ale unei cărți de vizită ca o singură pagină, fără a mai fi necesar să scanați fiecare față, separat.

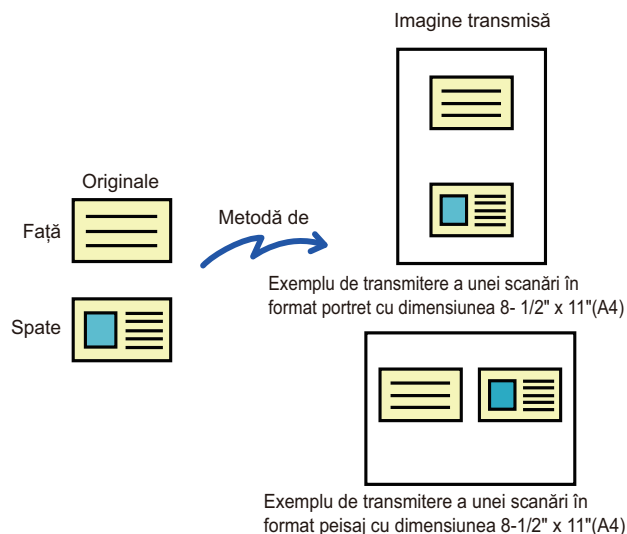

- Dacă dimensiunea de scanare este mai mare decât dimensiunea de transmitere, va apărea o eroare de transmitere.
- Raportul nu poate fi specificat, iar setarea "Setare rotire originala copiere" nu poate fi selectată.

1

Plasați cardul cu fața în jos pe geamul pentru documente.

În modul fax, după finalizarea acestei proceduri, treceți la pasul 3.

[GEAMUL PENTRU DOCUMENTE \(pagina 1-42\)](#)

2

Atingeți scurt afișajul de mod pentru a trece la ecranul inițial al fiecărui mod.

[MODIFICAREA MODURILOR \(pagina 2-11\)](#)



3

Specificați destinația.

- [PRELUAREA UNEI DESTINAȚII DINTR-O AGENDĂ \(pagina 6-35\)](#)
- [VIZUALIZAREA UNEI LISTE CU DESTINAȚIILE SELECTATE \(pagina 6-38\)](#)
- [UTILIZAREA UNUI NUMĂR DE CĂUTARE PENTRU PRELUAREA UNEI DESTINAȚII \(pagina 6-40\)](#)
- [INTRODUCEREA MANUALĂ A UNEI ADRESE \(pagina 6-41\)](#)
- [SPECIFICAREA UNUI DIRECTOR DE REȚEA \(pagina 6-42\)](#)
- [PRELUAREA UNEI DESTINAȚII DINTR-O AGENDĂ GLOBALĂ \(pagina 6-44\)](#)
- [PRELUAREA UNEI DESTINAȚII DINTR-O AGENDĂ DE TELEFON MOBIL \(pagina 5-21\)](#)
- [UTILIZAREA UNUI REZUMAT DE TRANSMITERE PENTRU RETRANSMITERE \(pagina 6-48\)](#)

În modul fax, introduceți numărul de destinație.

- [INTRODUCEREA UNUI NUMĂR DE DESTINAȚIE CU AJUTORUL TASTELOR NUMERICE \(pagina 5-13\)](#)
- [PRELUAREA UNEI DESTINAȚII DINTR-O AGENDĂ \(pagina 5-14\)](#)
- [UTILIZAREA UNUI NUMĂR DE CĂUTARE PENTRU PRELUAREA UNEI DESTINAȚII \(pagina 5-18\)](#)
- [PRELUAREA UNEI DESTINAȚII DINTR-O AGENDĂ GLOBALĂ \(pagina 5-19\)](#)
- [PRELUAREA UNEI DESTINAȚII DINTR-O AGENDĂ DE TELEFON MOBIL \(pagina 5-21\)](#)
- [UTILIZAREA UNUI REZUMAT DE TRANSMITERE PENTRU RETRANSMITERE \(pagina 5-23\)](#)

4

Atingeți tasta [Altele] și tasta [Carte vizita].

5

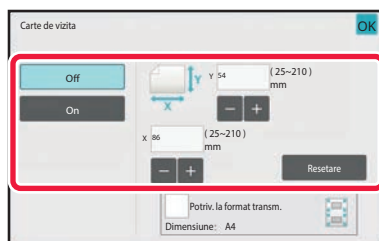
**Atingeți scurt tasta [On] și specificați formatul originalului, după cum este necesar.**

După efectuarea setărilor, atingeți scurt tastele **OK** și [Inapoi] în ordine.



- Atingeți scurt zonele de afișare a lățimii, respectiv a înălțimii, și introduceți dimensiunile cu ajutorul tastelor numerice.
- Pentru a seta rapid formatul, specificați mai întâi o valoare apropiată de valoarea dorită prin utilizarea tastelor numerice, apoi atingeți scurt [-] sau [+] pentru ajustare.
- Pentru a mări sau micșora imaginile astfel încât să se încadreze pe hârtie, în funcție de dimensiunea introdusă a originalului, apăsați tasta [Potriv. la format transm.].
- După selectarea funcției Carte vizită, atingeți scurt tasta [Original] din ecranul de bază pentru a schimba dimensiunea de scanare a originalului sau dimensiunea de transmitere. În acest caz, ecranul acestei etape va apărea la atingerea tastei dimensiune scanare. Pentru procedura de setare a dimensiunii de transmitere, consultați "[SPECIFICAREA DIMENSIUNII DE TRANSMITERE A IMAGINII \(pagina 6-88\)](#)" (În modul fax, "[SPECIFICAREA DIMENSIUNII DE TRANSMITERE A IMAGINII \(pagina 5-61\)](#)").



Pentru a revoca setarea Carte de vizită
Atingeți tasta [Off].



6

Atingeți scurt tasta [Start] și scanați pagina față.

7

Plasați o carte de vizită cu față în sus pe geamul pentru documente și apăsați pe tasta [Start] pentru a scana pe verso.



Înainte de a scana partea verso a cărții de vizită, atingeți scurt tasta [Schimbă setare] de pe panoul tactil pentru a modifica expunerea.

8

Atingeți tasta [Termin. Scan.].



În cazul în care continuați scanarea feței cărții de vizită, puteți atinge scurt tasta [Schimbă setare] pentru a modifica expunerea, rezoluția, dimensiunea de scanare și dimensiunea de transmitere.



SCANAREA SIMULTANĂ A MAI MULTOR CARDURI, CHITANȚE SAU ALTE ORIGINALE MICI ÎN FIȘIERE INDIVIDUALE (DECUPARE MULTIPLĂ)

Această funcție trunchiază și scanează automat mai multe cărți de vizită, chitanțe sau alte originale de mici dimensiuni așezate pe geamul pentru documente în fișiere individuale.

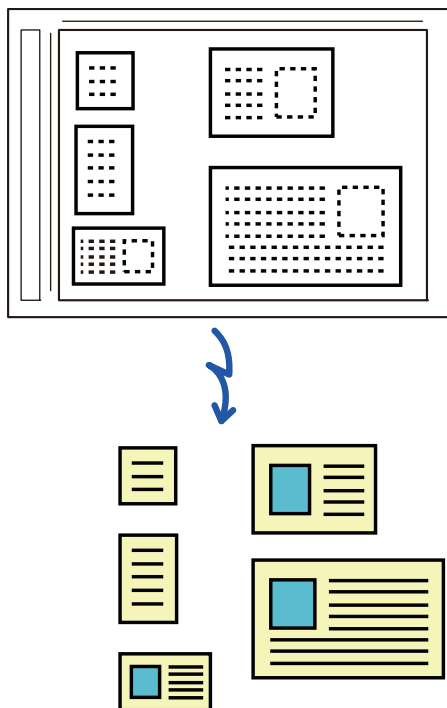

- Această funcție poate fi utilizată împreună cu funcțiile Scanare către e-mail, Scanare către FTP/Desktop, Scanare către un director de rețea și Salvare pe dispozitiv de memorie externă.
- E-mailul va fi trimis fără a fi divizat dacă ați activat Setări Sistem - [Setări transmitere imagine] → [Setări scanare] → [Setări condiție] → [Dacă datele de trimitere depășesc dimensiunea maximă, acestea vor fi trimise în mai multe fișiere.] și ați setat [Dimensiunea maximă a datelor de trimitere (E-Mail)]. Dacă un e-mail transmis depășește limita maximă, apare un mesaj de eroare.



1

Așezați originalele pe care doriți să le scanați pe geamul pentru documente.[GEAMUL PENTRU DOCUMENTE \(pagina 1-42\)](#)**Atenționări atunci când așezați originalele**

- Pot fi așezate simultan până la 50 de originale.
- Lăsați o distanță de cel puțin 5 mm între originale.
- Sunt disponibile dimensiuni de 40-297 mm pe înălțime și de 40-432 mm pe lățime pentru originale.
- Dacă forma unui original nu este pătrată sau dreptunghiulară, este posibil ca originalul să nu fie decupat corect.

2

Lăsați alimentatorul automat de documente deschis, nu închis.

Dacă scanați originalele cu alimentatorul automat de documente închis, nu va fi posibilă detectarea conturului originalilor, iar scanarea va eșua. Folosiți întotdeauna această funcție cu alimentatorul automat de documente deschis. Dacă o sursă de lumină, precum un bec electric, strălucește pe originale în timpul scanării, este posibil ca trunchierea să nu aibă succes. Reglați unghiul dispozitivului de alimentare automată a documentelor, astfel încât sursa de lumină să nu afecteze imaginea.



Nu priviți direct lumina în timpul scanării.

3

Atingeți scurt afișajul de mod pentru a trece la ecranul de bază al modului dorit[MODIFICAREA MODURILOR \(pagina 2-11\)](#)

4

Specificați destinația.[PRELUAREA UNEI DESTINAȚII DINTR-O AGENDĂ \(pagina 6-35\)](#)[VIZUALIZAREA UNEI LISTE CU DESTINAȚIILE SELECTATE \(pagina 6-38\)](#)[UTILIZAREA UNUI NUMĂR DE CĂUTARE PENTRU PRELUAREA UNEI DESTINAȚII \(pagina 6-40\)](#)[INTRODUCEREA MANUALĂ A UNEI ADRESE \(pagina 6-41\)](#)[SPECIFICAREA UNUI DIRECTOR DE REȚEA \(pagina 6-42\)](#)[PRELUAREA UNEI DESTINAȚII DINTR-O AGENDĂ GLOBALĂ \(pagina 6-44\)](#)[PRELUAREA UNEI DESTINAȚII DINTR-O AGENDĂ DE TELEFON MOBIL \(pagina 5-21\)](#)[UTILIZAREA UNUI REZUMAT DE TRANSMITERE PENTRU RETRANSMITERE \(pagina 6-48\)](#)



5

Atingeți tasta [Altele] și tasta [Multicrop].

Va apărea o bifă pe pictogramă. După finalizarea setării, atingeți scurt tasta [Inapoi].



Când este activată numărătoarea originalelor, numărul de originale scanate va apărea în timpul scanării.

**Pentru a revoca setarea de multitrunchiere**

Atingeți scurt tasta [Multicrop] pentru a revoca bifa.

6

Atingeți scurt tasta [Start] pentru a începe scanarea originalelor.

La terminarea scanării, așezați următoarele originale și atingeți scurt tasta [Start].

Repetăți pasul de mai sus până la scanarea tuturor originalelor și apoi atingeți scurt tasta [Termin. Scan.].

După completarea transmiterii, se va auzi un bip.

**• Restricții aplicabile atunci când este activată funcția de multitrunchiere**

Următoarele restricții se aplică atunci când este activată funcția de multitrunchiere. Elementele restricționate se pot schimba automat în unele cazuri.

- Rezoluție: nu se poate utiliza 600 x 600 dpi.
- Dimensiuni de scanare/de transmitere: se poate utiliza numai dimensiunea automată.
- Original față-verso: este activată funcția pentru originalele doar cu o singură față.
- Orientare imagine: nu poate fi utilizată. (Fiecare original decupat este corectat la orientarea cea mai puțin asimetrică.)
- Format: Opțiunea de compresie ridicată și opțiunea Ultra-fin nu pot fi utilizate.
- Compresie/format de compresie: Reduceți culorile nu se poate utiliza.
- Un fișier pe pagină: opțiunea nu poate fi setată când bifa este activată și numărul este "1".
- Următoarele funcții nu pot fi utilizate simultan cu funcția de multitrunchiere.
Create Job, Mod scan. lent, Dimensiune mixtă original, Ștergere, Sca. tip carte, Imparte Carte, Carte de vizita, Ștampilă, Omitere pagina alba, Fișier, Fișier instant, Previzualiz., Scan. cărți viz., Decupare imagine
- Când setarea Decupare multiplă este cancelled următoarele elemente păstrează modificările de setări care s-au produs când era activată funcția Multicrop (Decupare multiplă).
Rezoluție, Dimen. scanare, Dimens. trans., Original 2-Fete, Tip fișier, OCR, Mod compresie/Raport Compresie, Numărul de pagini pe fișier
- În funcție de original, este posibil ca extragerea în fișier să nu fie corectă.



SCANAREA UNEI CĂRȚI DE VIZITĂ, CITIREA ȘIRULUI DE TEXT, CREAREA UNUI FIȘIER ȘI TRIMITEREA FIȘIERULUI (SCANARE CARTE DE VIZITĂ)

(Pe BP-50C26/BP-50C31/BP-50C36/BP-50C45/BP-50C55/BP-50C65/BP-55C26, este necesar kitul de extensie OCR.)

Puteți să scanați o carte de vizită, să extrageți numele și numărul de telefon din șirul de text citit de OCR și să creați și să trimiteți un vCard sau alt fișier.



- Dacă [Dezactivare OCR] este setată în setările sistemului, această funcție nu poate fi utilizată chiar dacă respectivul kit de extensie OCR este instalat în BP-50C26/BP-50C31/BP-50C36/BP-50C45/BP-50C55/BP-50C65 /BP-55C26. Pentru alte modele, se poate folosi scanarea cărților de vizită, dar va fi scanată doar imaginea, iar informațiile de pe cartea de vizită nu vor fi scanate.
- Această funcție poate fi utilizată împreună cu funcțiile Scanare către e-mail, Scanare către FTP/Desktop, Scanare către un director de rețea și Salvare pe dispozitiv de memorie externă.
E-mailul va fi trimis fără a fi divizat dacă Setări sistem - [Setări transmitere imagine] → [Setări scanare] → [Setări condiție] → [Dacă datele de trimitere depășesc dimensiunea maximă, acestea vor fi trimise în mai multe fișiere.] este activat și [Dimensiunea maximă a datelor de trimitere (E-Mail)] este setat. Dacă e-mailul transmis depășește limita, apare o eroare de trimitere.

Pentru informațiile care pot fi extrase și tipărite de pe o carte de vizită scanată, consultați tabelul de mai jos.

| Articol | Descriere |
|--------------------|---|
| Denumire | Se extrage numele. |
| Kana | Când limba este setată pe japoneză, puteți converti denumirea în kana. |
| Pinyin | Când limba este setată pe chineză, puteți converti denumirea în pinyin. |
| Cod poștal | Se extrage codul poștal. |
| Adresă | Se extrage adresa. |
| Nume companie/grup | Se extrage numele companiei/organizației. |
| Departament | Se extrage departamentul. |
| Funcție | Se extrage funcția. |
| Număr de telefon | Se extrage numărul de telefon. Până la cinci. |
| Număr fax | Se extrage numărul de fax. Până la cinci. |
| URL | Se extrage URL-ul. Până la cinci. |
| Adresă e-mail | Se extrage adresa de e-mail. |
| Altele | Funcția Altele este folosită în cazul în care nu se aplică niciuna din variantele de mai sus. |



1 Așezați mai multe cărți de vizită pe care doriți să le scanați în tava de alimentare cu documente a alimentatorului automat de documente sau pe geamul pentru documente.

Cu BP-55C26/BP-70C31/BP-70C36/BP-70C45/BP-70C55/BP-70C65, puteți scana cărți de vizită setându-le în alimentatorul automat de documente.

[ALIMENTATORUL AUTOMAT DE DOCUMENTE \(pagina 1-36\)](#)

[GEAMUL PENTRU DOCUMENTE \(pagina 1-42\)](#)



• Fiți atenți atunci când așezați cărțile de vizită

- Pot fi așezate simultan până la 20 de cărți de vizită.
- Lăsați o distanță de cel puțin 5 mm între cărțile de vizită.
- Sunt disponibile cărți de vizită între 45 x 85 mm și 110 x 110 mm.
- Dacă forma unei cărți de vizită nu este pătrată sau dreptunghiulară, este posibil ca aceasta să nu fie trunchiată corect.
- Așezați cărțile de vizită cu partea de sus în planul îndepărtat al geamului pentru documente, după cum se arată în imagine. În cazul în care cărțile de vizită sunt orientate greșit, acestea nu vor putea fi citite corect.

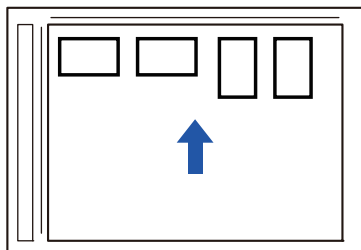

• Note privind încărcarea cărților de vizită în alimentatorul automat de documente

- Până la 150 de cărți de vizită (sau o înălțime maximă de încărcare de 38 mm) pot fi scanate simultan.
- Dimensiunile acceptate pentru cărți de vizită variază de la 51 x 89 mm la 55 x 91 mm.
- În cazul în care cartea de vizită nu are formă pătrată sau dreptunghiulară, cartea de vizită va fi alimentată greșit.
- Când scanați o carte de vizită, asigurați-vă că setați orientarea imaginii.

2 (Când utilizați geamul documentului) Țineți alimentatorul automat de documente deschis, nu închis.

Dacă scanați cărțile de vizită cu alimentatorul automat de documente închis, conturul acestora nu va putea fi detectat, iar scanarea va eșua. Folosiți întotdeauna această funcție cu alimentatorul automat de documente deschis. Dacă o sursă de lumină, precum un bec electric, strălucește pe originale în timpul scanării, este posibil ca trunchierea să nu aibă succes. Reglați unghiul dispozitivului de alimentare automată a documentelor, astfel încât sursa de lumină să nu afecteze imaginea.



Nu priviți direct lumina în timpul scanării.

3 Atingeți scurt afișajul de mod pentru a trece la ecranul de bază al modului dorit

[MODIFICAREA MODURILOR \(pagina 2-11\)](#)



4

Specificați destinația.

- [PRELUAREA UNEI DESTINAȚII DINTR-O AGENDĂ \(pagina 6-35\)](#)
- [VIZUALIZAREA UNEI LISTE CU DESTINAȚIILE SELECTATE \(pagina 6-38\)](#)
- [UTILIZAREA UNUI NUMĂR DE CĂUTARE PENTRU PRELUAREA UNEI DESTINAȚII \(pagina 6-40\)](#)
- [INTRODUCEREA MANUALĂ A UNEI ADRESE \(pagina 6-41\)](#)
- [SPECIFICAREA UNUI DIRECTOR DE REȚEA \(pagina 6-42\)](#)
- [PRELUAREA UNEI DESTINAȚII DINTR-O AGENDĂ GLOBALĂ \(pagina 6-44\)](#)
- [PRELUAREA UNEI DESTINAȚII DINTR-O AGENDĂ DE TELEFON MOBIL \(pagina 6-46\)](#)
- [UTILIZAREA UNUI REZUMAT DE TRANSMITERE PENTRU RETRANSMITERE \(pagina 6-48\)](#)

5

Atingeți tasta [Altele] și tasta [Scan. cărți viz.].

Când [Dezactivare OCR] este setată în setările sistemului, atingeți tasta [Scanare carte de vizită] și apoi apare o bifă pe pictogramă. După efectuarea setărilor, atingeți scurt tasta [Inapoi].

6

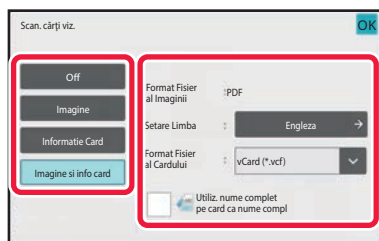
**Atingeți scurt tasta [On] și modificați setările, după cum este necesar.**

După ce ați finalizat setările, atingeți scurt tasta **OK** și apoi tasta [Inapoi].



- Această procedură nu poate fi utilizată dacă [Dezactivare OCR] este setată în setările sistemului. Treceți la etapa următoare.
- Dacă este activată numărătoarea originalilor, numărul de originale scanate va apărea în timpul scanării.
- Modificați setarea limbii astfel încât aceasta să corespundă limbii folosite pe cartea de vizită. Pentru setări de limbă, consultați "[MODIFICAREA FORMATULUI ÎN MODUL SCANARE SAU INTRODUCERE DATE \(pagina 6-93\)](#)".
- Pentru a utiliza numele complet ca nume de fișier, activați [Utiliz. nume complet pe card ca nume compl].
- Pentru a trimite fișierul imagine scanat împreună cu formatul de fișier selectat în [File Format], activați [Trimite si imag.].

**Pentru a revoca setarea de scanare a cărții de vizită**

Atingeți tasta [Off].



7

Atingeți scurt tasta [Start] pentru a începe scanarea originalelor.

La completarea scanării, așezați următorul grup de originale și atingeți scurt tasta [Start].

Repetăți pasul de mai sus până la scanarea tuturor originalelor și apoi atingeți scurt tasta [Terminare citire].

După completarea transmiterii, se va auzi un bip.

Imaginea cărții de vizită scanate este transmisă împreună cu fișierul VCard sau CSV file setat în Format fișier.



• Restricții când este activată opțiunea Business Card Scan (Scanare carte de vizită)

Următoarele restricții se aplică atunci când este activată opțiunea de scanare a cărții de vizită. Elementele restricționate se pot schimba automat în unele cazuri.

- Rezoluție: Când selectați altceva decât [Imagine], se pot utiliza doar 300 x 300 dpi sau 400 x 400 dpi.
- Dimensiuni de scanare/de transmitere: se poate utiliza numai dimensiunea automată.
- Original față-verso: Când utilizați BP-55C26/BP-70C31/BP-70C36/BP-70C45/BP-70C55/BP-70C65 pentru a scana din alimentatorul automat de documente, dacă selectați o altă setare decât [Informații card], documentele față-verso pot fi scanate. În caz contrar, pot fi scanate doar documentele cu o singură față.
- Orientare imagine: nu poate fi utilizată. (Fiecare original decupat este corectat la orientarea cea mai puțin asimetrică.)
- Format: Opțiunea de compresie ridicată și opțiunea Ultra-fin nu pot fi utilizate.
- Compresie/format de compresie: Reduceți culorile nu se poate utiliza.
- Un fișier pe pagină: opțiunea nu poate fi setată când bifa este activată și numărul este "1".
- Următoarele funcții nu pot fi utilizate simultan cu funcția de multitrunchiere.
Create Job, Mod scan. lent, Dimensiune mixtă original, Ștergere, Sca. tip carte, Imparte Carte, Carte de vizita, Ștampilă, Omitere pagina alba, Fișier, Fișier instant, Previzualiz., Multicrop, Decupare imagine
- Când setarea de scanare a cărții de vizită este cancelled, următoarele elemente păstrează modificările de setări care s-au produs când era activată setarea de scanare a cărții de vizită.
Rezoluție, Dimen. scanare, Dimens. trans., Original 2-Fete, Tip fișier, OCR, Mod compresie/Raport Compresie, Numărul de pagini pe fișier
- În funcție de cartea de vizită, este posibil ca extragerea în fișier să nu fie corectă.



Numele fișierelor

Utilizatorul poate atribui orice nume unui fișier.

Când [Utiliz. nume complet pe card ca nume compl] este activată, numele de pe o carte de vizită scanată poate fi folosit ca nume de fișier.

Dacă nu setați un nume de fișier, echipamentul va atribui automat unul.

Reguli de atribuire a numelui de fișier

Nume de fișier este atribuit după cum urmează în fiecare setare.

| Setare | Fișier | Nume fișier | Descriere |
|-------------------------|-----------------|---|---|
| Intrare utilizator | vCard | User_0001.vcf User_0002.vcf | Numele introdus de utilizator ("User" în acest caz) este introdus la începutul numelui de fișier. |
| | CSV | User.csv | |
| | Imagine scanată | User_0001.jpg User_0002.jpg | |
| Autoextrag. nume fișier | vCard | AAAAAA_0001.vcf AAAAAA_0002.vcf BBBBBB_0001.vcf Untitled_0001.vcf Untitled_0002.vcf | Exemplu: Numele citite de pe cărțile de vizită sunt "AAAAAA", "BBBBB" Când numele și prenumele de pe cărțile de vizită coincid, de exemplu "AAAAAA", numărul de la sfârșit este un număr de serie. Dacă numele nu poate fi citit, numele fișierului este "Untitled". Dacă există mai multe fișiere fără titlu, numărul de la sfârșit este un număr de serie. |
| | CSV | AAAAAA_0001.csv | |
| | Imagine scanată | AAAAAA_0001.jpg AAAAAA_0002.jpg BBBBBB_0001.jpg Untitled_0001.jpg Untitled_0002.jpg | |
| Generare automată | vCard | MXxxxx_yyyyyy_zzzzzz_0001.vcf MXxxxx_yyyyyy_zzzzzz_0002.vcf | "xxxx" este numele model, "yyyyyy" este data scanării și "zzzzzz" este ora scanării. |
| | CSV | MXxxxx_yyyyyy_zzzzzz_0001.csv | |
| | Imagine scanată | MXxxxx_yyyyyy_zzzzzz_0001.jpg MXxxxx_yyyyyy_zzzzzz_0002.jpg | |



Dacă utilizatorul setează un nume de fișier atunci când extragerea automată a numelui de fișier este activată, numele de fișier al utilizatorului are prioritate.



SCANAREA MAI MULTOR FOTOGRAFII ÎN FIȘIERE INDIVIDUALE ÎN ACELAȘI TIMP (Decupare imagine)

Această funcție scanează în mod automat fotografiile așezate pe geamul pentru documente al fișierelor individuale.

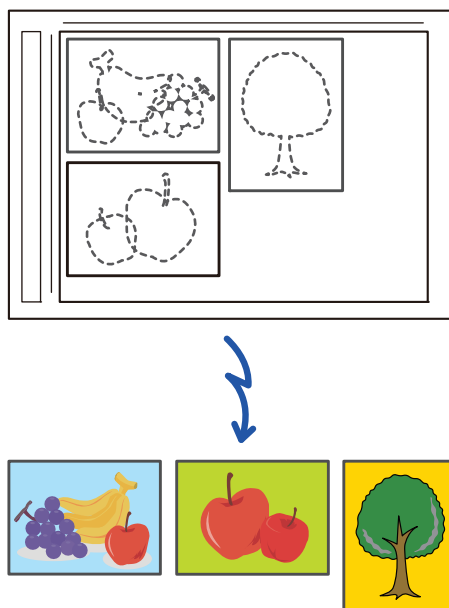

Această funcție poate fi utilizată împreună cu funcțiile Scanare către e-mail, Scanare către FTP/Desktop, Scanare către un director de rețea și Salvare pe dispozitiv de memorie externă.

Setări (administrator) - "Setări scanari transmise" → "Setări scanare" → "Setări condiție" → "Dacă datele de trimitere depășesc dimensiunea maximă, acestea vor fi trimise în mai multe fișiere." nu se aplică.

Dacă un e-mail transmis depășește limita maximă, va apărea un mesaj de eroare la transmitere.

1

Așezați originalele pe care doriți să le scanați pe geamul pentru documente.

[GEAMUL PENTRU DOCUMENTE \(pagina 1-42\)](#)



Atenționări atunci când așezați originalele

- Pot fi așezate simultan până la 50 de originale.
- Lăsați o distanță de cel puțin 5 mm între originale.
- Sunt disponibile dimensiuni de 40-297 mm pe înălțime și de 40-432 mm pe lățime pentru originale.
- Dacă forma unui original nu este pătrată sau dreptunghiulară, este posibil ca originalul să nu fie decupat corect.
- Partea superioară și cea inferioară a fiecărui original nu se poate distinge în mod automat, deci aveți grijă să orientați originalele în mod corespunzător.



2

Închideți alimentatorul automat de documente.

Metoda de scanare este diferită de tăierea multiplă. Închideți alimentatorul automat de documente.

3

Atingeți scurt afișajul de mod pentru a trece la ecranul principal al modului dorit.

[MODIFICAREA MODURILOR \(pagina 2-11\)](#)

4

Specificați destinația.

[PRELUAREA UNEI DESTINAȚII DINTR-O AGENDĂ \(pagina 6-35\)](#)

[VIZUALIZAREA UNEI LISTE CU DESTINAȚIILE SELECTATE \(pagina 6-38\)](#)

[UTILIZAREA UNUI NUMĂR DE CĂUTARE PENTRU PRELUAREA UNEI DESTINAȚII \(pagina 6-40\)](#)

[INTRODUCEREA MANUALĂ A UNEI ADRESE \(pagina 6-41\)](#)

[SPECIFICAREA UNUI DIRECTOR DE REȚEA \(pagina 6-42\)](#)

[PRELUAREA UNEI DESTINAȚII DINTR-O AGENDĂ GLOBALĂ \(pagina 6-44\)](#)

[PRELUAREA UNEI DESTINAȚII DINTR-O AGENDĂ DE TELEFON MOBIL \(pagina 6-46\)](#)

[UTILIZAREA UNUI REZUMAT DE TRANSMITERE PENTRU RETRANSMITERE \(pagina 6-48\)](#)

5

Atingeți tasta [Altele] și apoi tasta [Decupare imagine].

Va apărea o bifă pe pictogramă. După efectuarea setărilor, atingeți scurt tasta [Înapoi].



Când este activată numărătoarea originalelor, numărul de originale scanate va apărea în timpul scanării.



Pentru a anula setarea de decupare a imaginii

Atingeți tasta [Decupare imagine] pentru a revoca bifa.



6

Atingeți scurt tasta [Start] pentru a începe scanarea originalului.

La completarea scanării, așezați următorul grup de originale și atingeți scurt tasta [Start]. Repetați pasul de mai sus până la scanarea tuturor originalelor și apoi atingeți scurt tasta [Terminare citire]. După completarea transmiterii, se va auzi un bip.



- Restricții atunci când este activată funcția de decupare a imaginii
Următoarele restricții se aplică atunci când este activată funcția de decupare a imaginii. Elementele restricționate se pot schimba automat în unele cazuri.
 - Dimensiuni de scanare/de transmitere: se poate utiliza numai dimensiunea automată.
 - Original față-verso: este activată funcția pentru originalele doar cu o singură față.
 - Orientare imagine: nu poate fi utilizată. (Fiecare original decupat este corectat la orientarea cea mai puțin asimetrică.)
 - Format: Opțiunea de compresie ridicată și opțiunea Ultra-fin nu pot fi utilizate.
 - Compresie/format de compresie: Reduceți culorile nu se poate utiliza.
 - Un fișier pe pagină: opțiunea nu poate fi setată când bifa este activată și numărul este "1".
 - Următoarele funcții nu pot fi utilizate simultan cu funcția de decupare a imaginii.
Creare Job, Mod scan. lent, Dimensiune mixtă original, Ștergere, Sca. tip carte, Imparte Carte, Carte de vizita, Ștampilă, Omitere pagina alba, Fișier, Fișier instant, Previzualiz., Scanare carte de vizită cu decuplare multiplă
- Când setarea de decupare a imaginii este cancelled, următoarele elemente păstrează modificările de setare care s-au produs când era activată funcția de decupare a imaginii.
Resolution (Rezoluție), Scan Size (Dimensiune de scanare), Send Size (Dimensiune de transmitere), 2-Sided Original (Original față-verso), File Type (Tip fișier), OCR, Compression Mode/Compression Ratio (Mod comprimare/Rată comprimare), Specified Pages per File (Pagini specificate per fișier)
- În funcție de fotografie, este posibil ca extragerea în fișier să nu fie corectă.



SCANAREA MAI MULTOR ORIGINALS SIMULTAN (CREARE ACTIVITATE)

Această funcție vă permite să separați un original care constă din mai multe pagini în seturi, să scanați fiecare set cu ajutorul alimentatorului automat de documente și să transmiteți paginile în cadrul unei singure operații. Puteți de asemenea transmite un fax prin așezarea originalelor atât în alimentatorul automat de documente cât și pe geamul pentru documente.

Utilizați această funcție când originalul are mai multe pagini decât numărul maxim care poate fi introdus în alimentatorul automat de documente.

Când originalele de scanat sunt separate în seturi, scanați mai întâi setul care conține prima pagină.

Setările pe care le veți utiliza pentru primul set vor putea fi utilizate pentru toate seturile rămase.

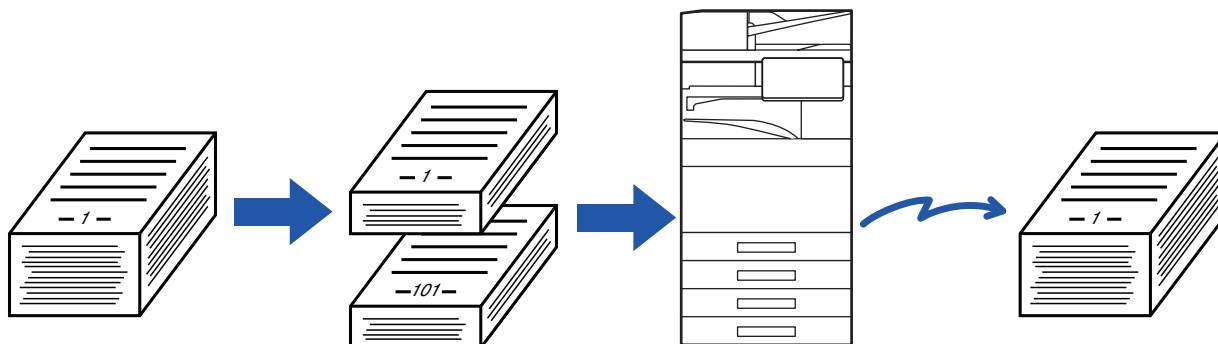

- Pentru a modifica toate setările de original, efectuați configurarea înainte de a scana originalul.
- Pot fi scanate până la 9999 de pagini (excluzând Internet Fax).
Rețineți că atunci când memoria este utilizată pentru alte activități, pot fi scanate mai puține pagini.
- Dacă memoria se umple în timpul scanării, va apărea un mesaj, iar transmisia va fi cancelled.
- Setările de scanare pot fi modificate pentru fiecare set de originale.
- În modul fax, această funcție nu este disponibilă pentru Transmisia rapidă on line, transmisia manuală, Trans. directă sau pentru transmiterea cu ajutorul difuzorului.
- Creare activitate nu este posibilă când se activează "Setări (administrator)" - [Setări de sistem] → [Setări generale] → [Control echipament] → [Setări de stare] sau [Setari activare /dezactivare] → [Dezactivare alimentator de documente].

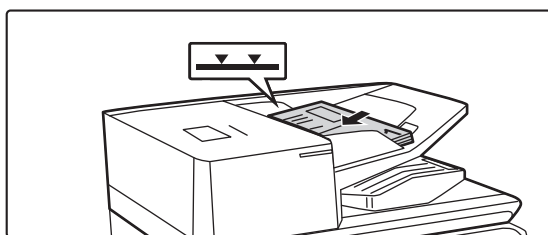
1

Așezați originalele în alimentatorul automat de documente.

Introduceți complet originalele în tava alimentatorului de documente. Originalele pot fi stivuite până la linia indicatoare.

În modul fax, după finalizarea acestei proceduri, treceți la pasul 3.

[ALIMENTATORUL AUTOMAT DE DOCUMENTE \(pagina 1-36\)](#)

2

Atingeți scurt afișajul de mod pentru a trece la ecranul inițial al fiecărui mod.

[MODIFICAREA MODURILOR \(pagina 2-11\)](#)



3

Specificați destinația.

[PRELUAREA UNEI DESTINAȚII DINTR-O AGENDĂ \(pagina 6-35\)](#)

[VIZUALIZAREA UNEI LISTE CU DESTINAȚIILE SELECTATE \(pagina 6-38\)](#)

[UTILIZAREA UNUI NUMĂR DE CĂUTARE PENTRU PRELUAREA UNEI DESTINAȚII \(pagina 6-40\)](#)

[INTRODUCEREA MANUALĂ A UNEI ADRESE \(pagina 6-41\)](#)

[SPECIFICAREA UNUI DIRECTOR DE REȚEA \(pagina 6-42\)](#)

[PRELUAREA UNEI DESTINAȚII DINTR-O AGENDĂ GLOBALĂ \(pagina 6-44\)](#)

[PRELUAREA UNEI DESTINAȚII DINTR-O AGENDĂ DE TELEFON MOBIL \(pagina 6-46\)](#)

[UTILIZAREA UNUI REZUMAT DE TRANSMITERE PENTRU RETRANSMITERE \(pagina 6-48\)](#)

În modul fax, introduceți numărul de destinație.

[INTRODUCEREA UNUI NUMĂR DE DESTINAȚIE CU AJUTORUL TASTELOR NUMERICE \(pagina 5-13\)](#)

[PRELUAREA UNEI DESTINAȚII DINTR-O AGENDĂ \(pagina 5-14\)](#)

[UTILIZAREA UNUI NUMĂR DE CĂUTARE PENTRU PRELUAREA UNEI DESTINAȚII \(pagina 5-18\)](#)

[PRELUAREA UNEI DESTINAȚII DINTR-O AGENDĂ GLOBALĂ \(pagina 5-19\)](#)

[PRELUAREA UNEI DESTINAȚII DINTR-O AGENDĂ DE TELEFON MOBIL \(pagina 6-46\)](#)

[UTILIZAREA UNUI REZUMAT DE TRANSMITERE PENTRU RETRANSMITERE \(pagina 5-23\)](#)

4

Atingeți tasta [Creare Job].

Va apărea o bifă pe pictogramă.



Dacă efectuați Scanare către E-mail, atingeți scurt tasta [Altele] și apoi atingeți scurt tasta [Creare Job].



Pentru a revoca setarea de creare activitate:

Atingeți scurt tasta [Creare Job] pentru a o debifa.

5

Modificați setările după cum este necesar.

6

Atingeți scurt tasta [Start] pentru a scana prima pagină a originalului.



7

Așezați setul următor de originale și atingeți scurt tasta [Start].

Repețați operația până la scanarea tuturor originalelor.



- Dacă este nevoie, atingeți scurt [Schimbă setare] înainte de a atinge tasta [Start] și schimbați setările de scanare ale originalului și setările de transmitere pentru următorul original. Modificările setărilor vor fi aplicate la următoarea activitate.
- Dacă atingeți scurt tasta [Previzualiz.], nu puteți scana pagini suplimentare.

**Pentru a revoca scanarea:**

Atingeți tasta [CA]. Toate setările, inclusiv datele scanate, vor fi eliminate.

8

Atingeți tasta [Termin. Scan.].

În modul fax, dacă nu se efectuează nicio acțiune timp de un minut de la apariția ecranului de confirmare, scanarea se încheie automat, iar transmisia este rezervată.

**Pentru a modifica timpul până la trimiterea automată:**

În "Setări (administrator)", selectați [Setări de sistem] → [Setări transmitere imagine] → [Setări generale] → [Setări condiție] → [Timp autostart lucrare in timpul scanarii].



SCANAREA ȘI TRANSMITEREA UNUI ORIGINAL CA PAGINI SEPARATE

SCANAREA UNUI ORIGINAL CA DOUĂ PAGINI SEPARATE (SCANARE TIP CARTE)

Părțile stânga și dreapta ale unui original sunt scanate ca două pagini separate. Această funcție este utilă când doriți să scanați succesiv paginile unei cărți sau ale unui document legat.

Când utilizați funcția scanare tip carte, originalul trebuie plasat pe geamul pentru documente.

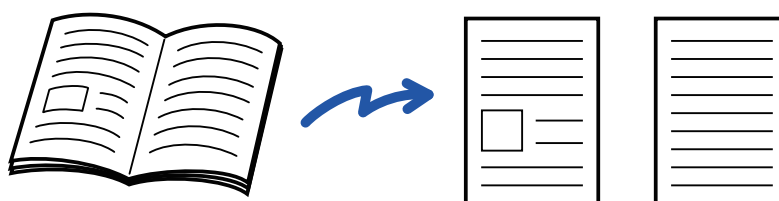

| Format de scanare original | Imagine transmisă |
|----------------------------|------------------------------|
| A3 (11" x 17") x 1 pagină | A4 (8-1/2" x 11") x 2 pagini |



- Această funcție este disponibilă când setarea de dimensiune a originalului are valoarea [Auto].
- Rețineți că "Ștergere centru" și "ștergere margine+centru" nu pot fi folosite.



1

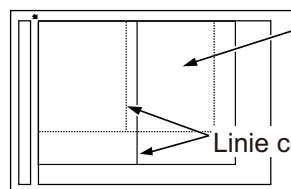
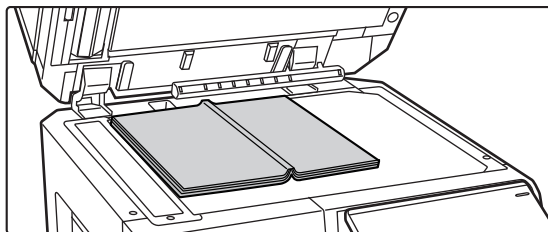

Se copiază mai întâi pagina de pe această parte.

Linie centrală pentru original

Așezați originalul pe geamul pentru documente.

[GEAMUL PENTRU DOCUMENTE \(pagina 1-42\)](#)

2

Atingeți scurt afișajul de mod pentru a trece la ecranul inițial al fiecărui mod.

[MODIFICAREA MODURILOR \(pagina 2-11\)](#)

3

Specificați destinația.

[PRELUAREA UNEI DESTINAȚII DINTR-O AGENDĂ \(pagina 6-35\)](#)

[VIZUALIZAREA UNEI LISTE CU DESTINAȚIILE SELECTATE \(pagina 6-38\)](#)

[UTILIZAREA UNUI NUMĂR DE CĂUTARE PENTRU PRELUAREA UNEI DESTINAȚII \(pagina 6-40\)](#)

[INTRODUCEREA MANUALĂ A UNEI ADRESE \(pagina 6-41\)](#)

[SPECIFICAREA UNUI DIRECTOR DE REȚEA \(pagina 6-42\)](#)

[PRELUAREA UNEI DESTINAȚII DINTR-O AGENDĂ GLOBALĂ \(pagina 6-44\)](#)

[PRELUAREA UNEI DESTINAȚII DINTR-O AGENDĂ DE TELEFON MOBIL \(pagina 6-46\)](#)

[UTILIZAREA UNUI REZUMAT DE TRANSMITERE PENTRU RETRANSMITERE \(pagina 6-48\)](#)

În modul fax, introduceți numărul de destinație.

[INTRODUCEREA UNUI NUMĂR DE DESTINAȚIE CU AJUTORUL TASTELOR NUMERICE \(pagina 5-13\)](#)

[PRELUAREA UNEI DESTINAȚII DINTR-O AGENDĂ \(pagina 5-14\)](#)

[UTILIZAREA UNUI NUMĂR DE CĂUTARE PENTRU PRELUAREA UNEI DESTINAȚII \(pagina 5-18\)](#)

[PRELUAREA UNEI DESTINAȚII DINTR-O AGENDĂ GLOBALĂ \(pagina 5-19\)](#)

[PRELUAREA UNEI DESTINAȚII DINTR-O AGENDĂ DE TELEFON MOBIL \(pagina 6-46\)](#)

[UTILIZAREA UNUI REZUMAT DE TRANSMITERE PENTRU RETRANSMITERE \(pagina 5-23\)](#)



4

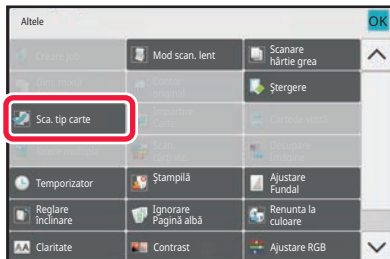

Atingeți tasta [Altele] și tasta [Sca. tip carte].

Va apărea o bifă pe pictogramă.

După efectuarea setărilor, atingeți scurt tasta [Inapoi].



Pentru a revoca setarea de scanare tip carte

Atingeți scurt tasta [Sca. tip carte] pentru a o debifa.

5

Atingeți scurt tasta [Start] pentru a începe scanarea originalului.

La terminarea scanării, așezați următorul original și atingeți scurt tasta [Start].

Repețiți operația până la scanarea tuturor paginilor, apoi atingeți scurt tasta [Termin. Scan.].

Un bip va indica finalizarea transmiterii.



ÎMPĂRȚIREA UNEI BROȘURI ÎN FUNCȚIE DE PAGINĂ ȘI TRANSMITEREA SUCCESIVĂ A PAGINILOR (DIVIZARE CARTE)

Paginile deschise ale unui pamflet capsat la mijloc sunt împărțite pe pagini conform ordinii reale a paginilor înainte de transmitere.

Când utilizați această funcție, nu este nevoie să sortați paginile de transmis ale originalului.

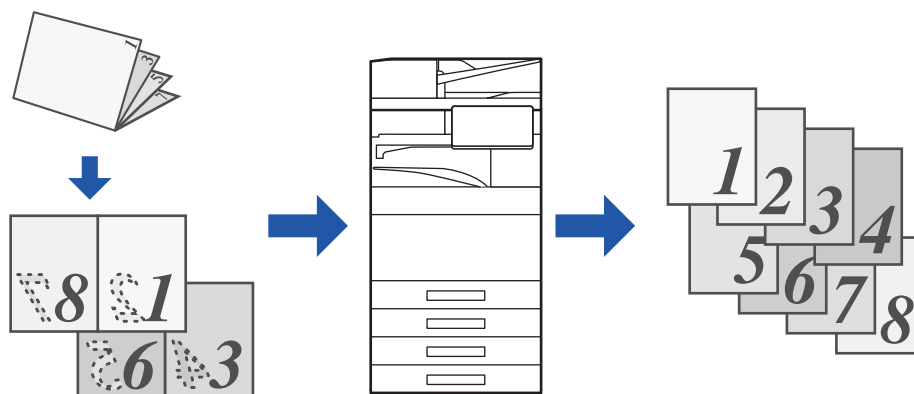

Această funcție poate fi activată când setarea de dimensiune a originalului are valoarea [Auto].



- Sticla pentru documente nu este disponibilă pentru această funcție.
- Divizare carte nu este posibilă când se activează "Setări (administrator)" - [Setări de sistem] → [Setări generale] → [Control echipament] → [Setări de stare] sau [Setari activare /dezactivare] → [Dezactivare alimentator de documente].

1

Puneți originalul în tava de alimentare cu documente a alimentatorului de documente.

În modul fax, după finalizarea acestei proceduri, treceți la pasul 3.

[ALIMENTATORUL AUTOMAT DE DOCUMENTE \(pagina 1-36\)](#)

2

Atingeți scurt afișajul de mod pentru a trece la ecranul inițial al fiecărui mod.

[MODIFICAREA MODURILOR \(pagina 2-11\)](#)



3

Specificați destinația.[PRELUAREA UNEI DESTINAȚII DINTR-O AGENDĂ \(pagina 6-35\)](#)[VIZUALIZAREA UNEI LISTE CU DESTINAȚIILE SELECTATE \(pagina 6-38\)](#)[UTILIZAREA UNUI NUMĂR DE CĂUTARE PENTRU PRELUAREA UNEI DESTINAȚII \(pagina 6-40\)](#)[INTRODUCEREA MANUALĂ A UNEI ADRESE \(pagina 6-41\)](#)[SPECIFICAREA UNUI DIRECTOR DE REȚEA \(pagina 6-42\)](#)[PRELUAREA UNEI DESTINAȚII DINTR-O AGENDĂ GLOBALĂ \(pagina 6-44\)](#)[PRELUAREA UNEI DESTINAȚII DINTR-O AGENDĂ DE TELEFON MOBIL \(pagina 6-46\)](#)[UTILIZAREA UNUI REZUMAT DE TRANSMITERE PENTRU RETRANSMITERE \(pagina 6-48\)](#)

În modul fax, introduceți numărul de destinație.

[INTRODUCEREA UNUI NUMĂR DE DESTINAȚIE CU AJUTORUL TASTELOR NUMERICE \(pagina 5-13\)](#)[PRELUAREA UNEI DESTINAȚII DINTR-O AGENDĂ \(pagina 5-14\)](#)[UTILIZAREA UNUI NUMĂR DE CĂUTARE PENTRU PRELUAREA UNEI DESTINAȚII \(pagina 5-18\)](#)[PRELUAREA UNEI DESTINAȚII DINTR-O AGENDĂ GLOBALĂ \(pagina 5-19\)](#)[PRELUAREA UNEI DESTINAȚII DINTR-O AGENDĂ DE TELEFON MOBIL \(pagina 6-46\)](#)[UTILIZAREA UNUI REZUMAT DE TRANSMITERE PENTRU RETRANSMITERE \(pagina 5-23\)](#)

4

Atingeți tasta [Altele] și tasta [Imparte Carte].

5

**Selectați muchia de legare a originalului de tip broșură.**

După efectuarea setărilor, atingeți scurt tastele **OK** și [Inapoi] în ordine.



Verificați imaginea de examinare afișată pe ecran și asigurați-vă că muchia de legare este corectă.



Pentru a revoca setarea Divizare carte:

Atingeți tasta [Off].

6

Atingeți scurt tasta [Start] pentru a începe scanarea originalului.

Un bip va indica finalizarea scanării și a transmiterii.



AJUSTAREA CULORILOR ȘI A UMBRELOR

AJUSTAREA FUNDALULUI PRIN ÎNTUNECAREA SAU LUMINAREA PORȚIUNILOR DESCHISE ALE ORIGINALULUI (AJUSTAREA FUNDALULUI)

Puteți să ajustați fundalul prin întunecarea sau luminarea porțiunilor deschise ale originalului.

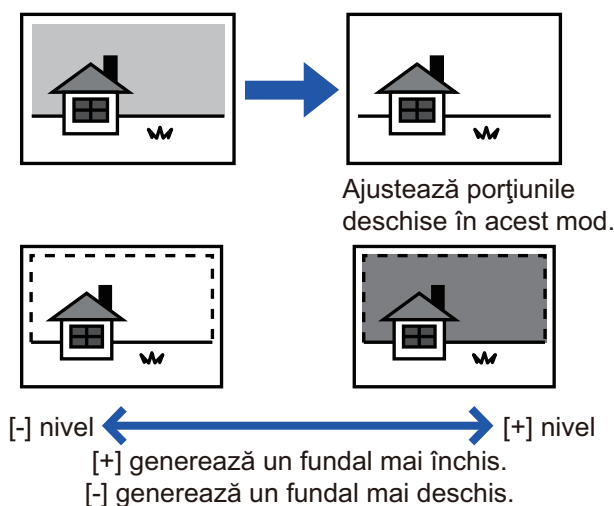

Această funcție nu poate fi utilizată în modul Fax prin Internet.

1

Așezați originalul.

Puneți originalul în tava de alimentare cu documente a alimentatorului automat de documente sau pe geamul pentru documente.

[ALIMENTATORUL AUTOMAT DE DOCUMENTE \(pagina 1-36\)](#)

[GEAMUL PENTRU DOCUMENTE \(pagina 1-42\)](#)

2

Atingeți scurt afișajul de mod pentru a trece la ecranul inițial al fiecărui mod.

[MODIFICAREA MODURILOR \(pagina 2-11\)](#)



3

Specificați destinația.

- [PRELUAREA UNEI DESTINAȚII DINTR-O AGENDĂ \(pagina 6-35\)](#)
- [VIZUALIZAREA UNEI LISTE CU DESTINAȚIILE SELECTATE \(pagina 6-38\)](#)
- [UTILIZAREA UNUI NUMĂR DE CĂUTARE PENTRU PRELUAREA UNEI DESTINAȚII \(pagina 6-40\)](#)
- [INTRODUCEREA MANUALĂ A UNEI ADRESE \(pagina 6-41\)](#)
- [SPECIFICAREA UNUI DIRECTOR DE REȚEA \(pagina 6-42\)](#)
- [PRELUAREA UNEI DESTINAȚII DINTR-O AGENDĂ GLOBALĂ \(pagina 6-44\)](#)
- [PRELUAREA UNEI DESTINAȚII DINTR-O AGENDĂ DE TELEFON MOBIL \(pagina 6-46\)](#)
- [UTILIZAREA UNUI REZUMAT DE TRANSMITERE PENTRU RETRANSMITERE \(pagina 6-48\)](#)

4

Atingeți tasta [Altele] și tasta [Ajustare fundal].

5

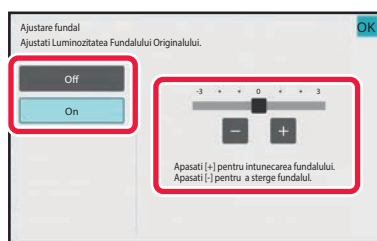

Atingeți scurt   sau glisați cursorul pentru a ajusta domeniul care urmează să fie suprimat.

După efectuarea setărilor, atingeți tastele  și [Inapoi] în ordine.



Pentru a anula setările de ajustare a fundalului:
Atingeți tasta [Off].

6

Atingeți scurt tasta [Start] pentru a începe scanarea originalului.

- Dacă ați introdus paginile originale în tava alimentatorului de documente, vor fi scanate toate paginile. Un bip va indica finalizarea scanării și a transmiterii.
- Când amplasați documentul original pe geamul pentru documente, scanați câte o pagină o dată. La terminarea scanării, așezați următorul original și atingeți scurt tasta [Start]. Un bip va indica finalizarea transmiterii.



- Puteți atinge tasta [Previzualiz.] pentru a verifica imaginea în previzualizare înainte de a transmite o imagine. Pentru informații suplimentare, consultați "[VERIFICAREA IMAGINII DE TRANSMIS \(pagina 6-103\)](#)". Totuși, setările pentru această funcție nu pot fi modificate în ecranul de vizualizare.
- Când setarea modului color este [Mono 2], funcția de ajustare a fundalului nu va funcționa.



MĂRIREA CONTRASTULUI ORIGINALULUI SCANAT ÎNAINTE DE TRANSMITERE (CONTRAST)

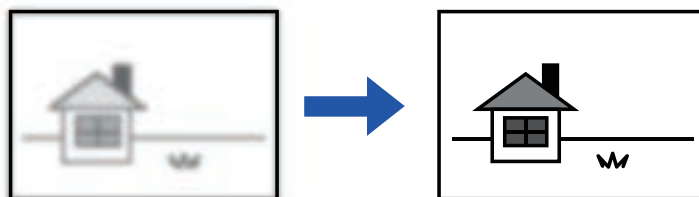

Această funcție nu poate fi utilizată în modul Fax prin Internet.

1

Așezați originalul.

Puneți originalul în tava de alimentare cu documente a alimentatorului automat de documente sau pe geamul pentru documente.

[ALIMENTATORUL AUTOMAT DE DOCUMENTE \(pagina 1-36\)](#)

[GEAMUL PENTRU DOCUMENTE \(pagina 1-42\)](#)

2

Atingeți scurt afișajul de mod pentru a trece la ecranul inițial al fiecărui mod.

[MODIFICAREA MODURILOR \(pagina 2-11\)](#)

3

Specificați destinația.

[PRELUAREA UNEI DESTINAȚII DINTR-O AGENDĂ \(pagina 6-35\)](#)

[VIZUALIZAREA UNEI LISTE CU DESTINAȚIILE SELECTATE \(pagina 6-38\)](#)

[UTILIZAREA UNUI NUMĂR DE CĂUTARE PENTRU PRELUAREA UNEI DESTINAȚII \(pagina 6-40\)](#)

[INTRODUCEREA MANUALĂ A UNEI ADRESE \(pagina 6-41\)](#)

[SPECIFICAREA UNUI DIRECTOR DE REȚEA \(pagina 6-42\)](#)

[PRELUAREA UNEI DESTINAȚII DINTR-O AGENDĂ GLOBALĂ \(pagina 6-44\)](#)

[PRELUAREA UNEI DESTINAȚII DINTR-O AGENDĂ DE TELEFON MOBIL \(pagina 6-46\)](#)

[UTILIZAREA UNUI REZUMAT DE TRANSMITERE PENTRU RETRANSMITERE \(pagina 6-48\)](#)

4

Atingeți tasta [Altele] și tasta [Contrast].



5

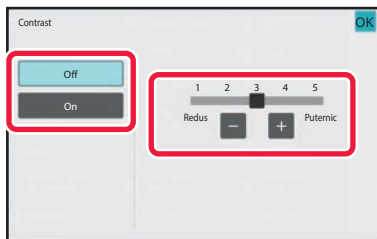

Atingeți scurt **- +** sau glisați cursorul pentru a regla nivelul contrastului.

După efectuarea setărilor, atingeți scurt tastele **OK** și **[Inapoi]** în ordine.



Pentru a revoca setările de contrast:

Atingeți tasta [Off].

6

Atingeți scurt tasta [Start] pentru a începe scanarea originalului.

- Dacă ați introdus paginile originale în tava alimentatorului de documente, vor fi scanate toate paginile. Un bip va indica finalizarea scanării și a transmiterii.
- Când amplasați documentul original pe geamul pentru documente, scanați câte o pagină o dată. La terminarea scanării, așezați următorul original și atingeți scurt tasta [Start]. Repetați procedura până la scanarea tuturor paginilor, apoi atingeți scurt tasta [Termin. Scan.]. Un bip va indica finalizarea scanării și a transmiterii.



Puteți atinge tasta [Previzualiz.] pentru a verifica imaginea în previzualizare înainte de a transmite o imagine. Pentru informații suplimentare, consultați "[VERIFICAREA IMAGINII DE TRANSMIS \(pagina 6-103\)](#)". Totuși, setările pentru această funcție nu pot fi modificate în ecranul de vizualizare.



EVIDENȚIEREA MARGINILOR ORIGINALULUI SCANAT ÎNAINTE DE TRANSMITERE (CLARITATE)



Această funcție nu poate fi utilizată în modul Fax prin Internet.

1

Așezați originalul.

Puneți originalul în tava de alimentare cu documente a alimentatorului automat de documente sau pe geamul pentru documente.

[ALIMENTATORUL AUTOMAT DE DOCUMENTE \(pagina 1-36\)](#)

[GEAMUL PENTRU DOCUMENTE \(pagina 1-42\)](#)

2

Atingeți scurt afișajul de mod pentru a trece la ecranul inițial al fiecărui mod.

[MODIFICAREA MODURILOR \(pagina 2-11\)](#)

3

Specificați destinația.

[PRELUAREA UNEI DESTINAȚII DINTR-O AGENDĂ \(pagina 6-35\)](#)

[VIZUALIZAREA UNEI LISTE CU DESTINAȚIILE SELECTATE \(pagina 6-38\)](#)

[UTILIZAREA UNUI NUMĂR DE CĂUTARE PENTRU PRELUAREA UNEI DESTINAȚII \(pagina 6-40\)](#)

[INTRODUCEREA MANUALĂ A UNEI ADRESE \(pagina 6-41\)](#)

[SPECIFICAREA UNUI DIRECTOR DE REȚEA \(pagina 6-42\)](#)

[PRELUAREA UNEI DESTINAȚII DINTR-O AGENDĂ GLOBALĂ \(pagina 6-44\)](#)

[PRELUAREA UNEI DESTINAȚII DINTR-O AGENDĂ DE TELEFON MOBIL \(pagina 6-46\)](#)

[UTILIZAREA UNUI REZUMAT DE TRANSMITERE PENTRU RETRANSMITERE \(pagina 6-48\)](#)

4

Atingeți tasta [Altele] și tasta [Claritate].



5

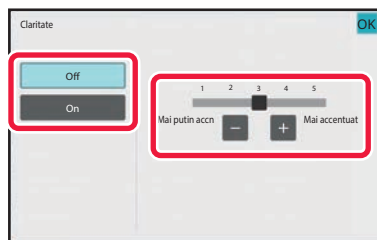

Atingeți scurt **- +** sau glisați cursorul pentru a regla claritatea.

După efectuarea setărilor, atingeți scurt tastele **OK** și [Inapoi] în ordine.



Pentru a anula setarea de claritate:

Atingeți tasta [Off].

6

Atingeți scurt tasta [Start] pentru a începe scanarea originalului.

- Dacă ați introdus paginile originale în tava alimentatorului de documente, vor fi scanate toate paginile. Un bip va indica finalizarea scanării și a transmiterii.
- Când amplasați documentul original pe geamul pentru documente, scanați câte o pagină o dată. La terminarea scanării, așezați următorul original și atingeți scurt tasta [Start]. Repetați procedura până la scanarea tuturor paginilor, apoi atingeți scurt tasta [Termin. Scan.]. Un bip va indica finalizarea scanării și a transmiterii.



Puteți atinge tasta [Previzualiz.] pentru a verifica imaginea în previzualizare înainte de a transmite o imagine. Pentru informații suplimentare, consultați "[VERIFICAREA IMAGINII DE TRANSMIS \(pagina 6-103\)](#)". Totuși, setările pentru această funcție nu pot fi modificate în ecranul de vizualizare.



ELIMINAREA CULORILOR CROMATICE DIN ORIGINALUL SCANAT ÎNAINTE DE TRANSMITERE (ELIMINARE CULOARE)

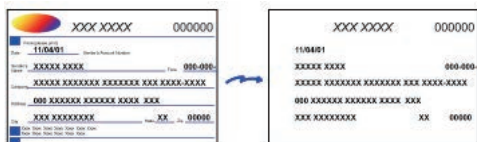

Această funcție nu poate fi utilizată în modul Fax prin Internet.

1

Așezați originalul.

Puneți originalul în tava de alimentare cu documente a alimentatorului automat de documente sau pe geamul pentru documente.

[ALIMENTATORUL AUTOMAT DE DOCUMENTE \(pagina 1-36\)](#)

[GEAMUL PENTRU DOCUMENTE \(pagina 1-42\)](#)

2

Atingeți scurt afișajul de mod pentru a trece la ecranul inițial al fiecărui mod.

[MODIFICAREA MODURILOR \(pagina 2-11\)](#)

3

Specificați destinația.

[PRELUAREA UNEI DESTINAȚII DINTR-O AGENDĂ \(pagina 6-35\)](#)

[VIZUALIZAREA UNEI LISTE CU DESTINAȚIILE SELECTATE \(pagina 6-38\)](#)

[UTILIZAREA UNUI NUMĂR DE CĂUTARE PENTRU PRELUAREA UNEI DESTINAȚII \(pagina 6-40\)](#)

[INTRODUCEREA MANUALĂ A UNEI ADRESE \(pagina 6-41\)](#)

[SPECIFICAREA UNUI DIRECTOR DE REȚEA \(pagina 6-42\)](#)

[PRELUAREA UNEI DESTINAȚII DINTR-O AGENDĂ GLOBALĂ \(pagina 6-44\)](#)

[PRELUAREA UNEI DESTINAȚII DINTR-O AGENDĂ DE TELEFON MOBIL \(pagina 6-46\)](#)

[UTILIZAREA UNUI REZUMAT DE TRANSMITERE PENTRU RETRANSMITERE \(pagina 6-48\)](#)



4

Atingeți scurt tasta [Altele] și apoi tasta [Drop Out colour].

Va apărea o bifă pe pictogramă.

După efectuarea setărilor, atingeți scurt tasta [Inapoi].

**Pentru a anula setarea de eliminare culoare**

Atingeți scurt tasta [Drop Out colour] pentru a o debifa.

5

Atingeți scurt tasta [Start] pentru a începe scanarea originalului.

- Dacă ați introdus paginile originale în tava alimentatorului de documente, vor fi scanate toate paginile. Un bip va indica finalizarea scanării și a transmiterii.
- Când amplasați documentul original pe geamul pentru documente, scanați câte o pagină o dată. La terminarea scanării, așezați următorul original și atingeți scurt tasta [Start]. Repetați procedura până la scanarea tuturor paginilor, apoi atingeți scurt tasta [Termin. Scan.]. Un bip va indica finalizarea scanării și a transmiterii.



Puteți atinge tasta [Previzualiz.] pentru a verifica imaginea în previzualizare înainte de a transmite o imagine. Pentru informații suplimentare, consultați "[VERIFICAREA IMAGINII DE TRANSMIS \(pagina 6-103\)](#)".

Atingeți scurt tasta [Schimbă setare] în ecranul de confirmare a finalizării scanării pentru a modifica expunerea, rezoluția, dimensiunea de scanare și dimensiunea de transmitere. (Totuși, atunci când scanați fiecare pagină cu număr par a unui original, poate fi modificată numai expunerea.)



AJUSTAREA CULORILOR ROȘU/VERDE/ALBASTRU (Ajustare RGB)

Această caracteristică este utilizată pentru a accentua sau diminua oricare dintre cele trei componente cromatice R (roșu), G (verde) sau B (albastru).

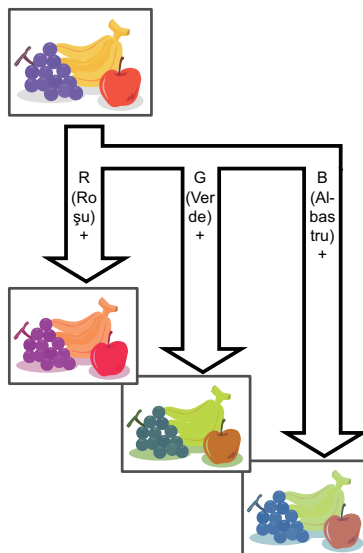
**1**

Așezați originalul.

Puneți originalul în tava de alimentare cu documente a alimentatorului automat de documente sau pe geamul pentru documente.

[ALIMENTATORUL AUTOMAT DE DOCUMENTE \(pagina 1-36\)](#)

[GEAMUL PENTRU DOCUMENTE \(pagina 1-42\)](#)

2

Atingeți scurt afișajul de mod pentru a trece la ecranul inițial al fiecărui mod.

[MODIFICAREA MODURILOR \(pagina 2-11\)](#)

3

Specificați destinația.

[PRELUAREA UNEI DESTINAȚII DINTR-O AGENDĂ \(pagina 6-35\)](#)

[VIZUALIZAREA UNEI LISTE CU DESTINAȚIILE SELECTATE \(pagina 6-38\)](#)

[UTILIZAREA UNUI NUMĂR DE CĂUTARE PENTRU PRELUAREA UNEI DESTINAȚII \(pagina 6-40\)](#)

[INTRODUCEREA MANUALĂ A UNEI ADRESE \(pagina 6-41\)](#)

[SPECIFICAREA UNUI DIRECTOR DE REȚEA \(pagina 6-42\)](#)

[PRELUAREA UNEI DESTINAȚII DINTR-O AGENDĂ GLOBALĂ \(pagina 6-44\)](#)

[PRELUAREA UNEI DESTINAȚII DINTR-O AGENDĂ DE TELEFON MOBIL \(pagina 6-46\)](#)

[UTILIZAREA UNUI REZUMAT DE TRANSMITERE PENTRU RETRANSMITERE \(pagina 6-48\)](#)



4

Atingeți tasta [Altele] și tasta [Ajustare RGB].

5

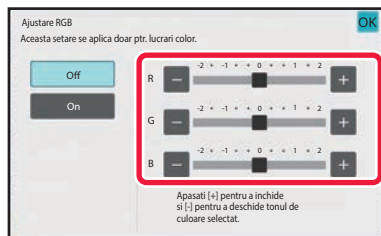

Atingeți scurt **-** **+** pentru culoarea pe care vreți să o ajustați sau glisați cursorul pentru a regla culoarea.

După efectuarea setărilor, atingeți scurt tastele **OK** și [Inapoi] în ordine.



Pentru a revoca setarea de ajustare a RGB:
Atingeți tasta [Off].

6

Atingeți scurt tasta [Start] pentru a începe scanarea originalului.

- Dacă ați introdus paginile originale în tava alimentatorului de documente, vor fi scanate toate paginile. Un bip va indica finalizarea scanării și a transmiterii.
- Când amplasați documentul original pe geamul pentru documente, scanați câte o pagină o dată. La terminarea scanării, așezați următorul original și atingeți scurt tasta [Start]. Repetați procedura până la scanarea tuturor paginilor, apoi atingeți scurt tasta [Termin. Scan.]. Un bip va indica finalizarea scanării și a transmiterii.



Puteți atinge tasta [Previzualiz.] pentru a verifica imaginea în previzualizare înainte de a transmite o imagine. Pentru informații suplimentare, consultați "[VERIFICAREA IMAGINII DE TRANSMIS \(pagina 6-103\)](#)".
Atingeți scurt tasta [Schimbă setare] în ecranul de confirmare a finalizării scanării pentru a modifica expunerea, rezoluția, dimensiunea de scanare și dimensiunea de transmitere. (Totuși, atunci când scanați fiecare pagină cu număr par a unui original, poate fi modificată numai expunerea.)



SCANAREA ORIGINALEROR

ȘTERGEREA UMBRELOR PERIFERICE DE PE IMAGINE (ȘTERGERE)

Când scanați originale groase sau cărți, ștergeți umbrele periferice care pot apărea pe imagine.

Scanarea unei cărți groase

Când un document legat este scanat, apar umbre în zonele periferice și în jurul porțiunii de legare a imaginii scanate.

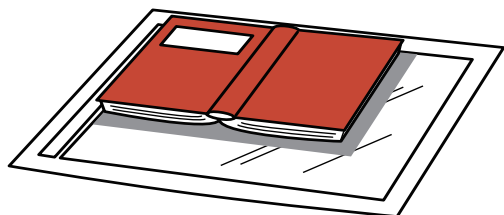

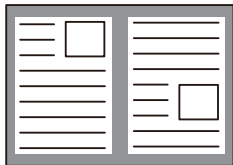
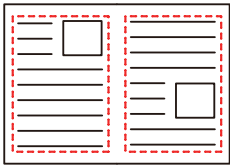
| Fără utilizarea funcției Ștergere | Cu utilizarea funcției Ștergere |
|---|---|
|  |  |
| Apar umbre în imagine. | Nu apar umbre. |



Modurile de ștergere

Ștergere ramă
exterioară

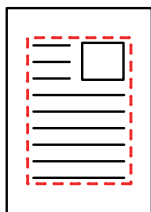

Ștergere centru

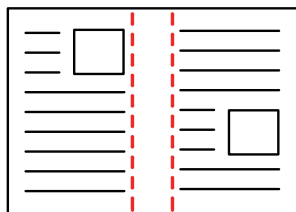

Ștergere margine +
centru

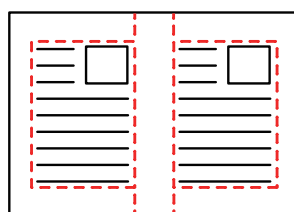

Ștergere față

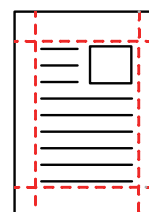

- Această funcție șterge acele părți ale imaginii unde tind să se formeze umbre, însă nu detectează umbrele și șterge doar umbrele.
- Dacă setarea de raport este utilizată în combinație cu o setare de ștergere, lățimea de ștergere se va modifica în funcție de raportul selectat.
De exemplu, dacă setați o lățime de ștergere de 10 mm (1/2") și reduceți imaginea la 70 % înainte de a o scana, lățimea de ștergere se va reduce la 7 mm (3/8").
- Când este selectată setarea de ștergere, orientarea imaginii va fi în mod obligatoriu portret.



Pentru a modifica setarea implicită de lățime de ștergere:

În "Setări (administrator)", selectați [Setări de sistem] → [Setări transmitere imagine] → [Setări generale] → [Setări condiție] → [Ajustarea lățimii de ștergere].

Lățimea poate fi setată de la 0 mm până la 20 mm (0" până la 1"). Setarea implicită din fabricație este de 10 mm (1/2").

Setarea modificată aici se va aplica pentru [Setări de sistem] → [Setări copie] → [Setări condiție] → [Ajustarea lățimii de ștergere] în "Setări".

1

Așezați originalul.

Puneți originalul în tava de alimentare cu documente a alimentatorului automat de documente sau pe geamul pentru documente.

În modul fax, după finalizarea acestei proceduri, treceți la pasul 3.

[ALIMENTATORUL AUTOMAT DE DOCUMENTE \(pagina 1-36\)](#)

[GEAMUL PENTRU DOCUMENTE \(pagina 1-42\)](#)

2

Atingeți scurt afișajul de mod pentru a trece la ecranul inițial al fiecărui mod.

[MODIFICAREA MODURILOR \(pagina 2-11\)](#)



3

Specificați destinația.

[PRELUAREA UNEI DESTINAȚII DINTR-O AGENDĂ \(pagina 6-35\)](#)

[VIZUALIZAREA UNEI LISTE CU DESTINAȚIILE SELECTATE \(pagina 6-38\)](#)

[UTILIZAREA UNUI NUMĂR DE CĂUTARE PENTRU PRELUAREA UNEI DESTINAȚII \(pagina 6-40\)](#)

[INTRODUCEREA MANUALĂ A UNEI ADRESE \(pagina 6-41\)](#)

[SPECIFICAREA UNUI DIRECTOR DE REȚEA \(pagina 6-42\)](#)

[PRELUAREA UNEI DESTINAȚII DINTR-O AGENDĂ GLOBALĂ \(pagina 6-44\)](#)

[PRELUAREA UNEI DESTINAȚII DINTR-O AGENDĂ DE TELEFON MOBIL \(pagina 6-46\)](#)

[UTILIZAREA UNUI REZUMAT DE TRANSMITERE PENTRU RETRANSMITERE \(pagina 6-48\)](#)

În modul fax, introduceți numărul de destinație.

[INTRODUCEREA UNUI NUMĂR DE DESTINAȚIE CU AJUTORUL TASTELOR NUMERICE \(pagina 5-13\)](#)

[PRELUAREA UNEI DESTINAȚII DINTR-O AGENDĂ \(pagina 5-14\)](#)

[UTILIZAREA UNUI NUMĂR DE CĂUTARE PENTRU PRELUAREA UNEI DESTINAȚII \(pagina 5-18\)](#)

[PRELUAREA UNEI DESTINAȚII DINTR-O AGENDĂ GLOBALĂ \(pagina 5-19\)](#)

[PRELUAREA UNEI DESTINAȚII DINTR-O AGENDĂ DE TELEFON MOBIL \(pagina 6-46\)](#)

[UTILIZAREA UNUI REZUMAT DE TRANSMITERE PENTRU RETRANSMITERE \(pagina 5-23\)](#)

4

Atingeți tasta [Altele] și tasta [Ștergere].

5

**Atingeți scurt caseta de selectare a muchiei pe care doriți să o ștergeți și specificați poziția de ștergere.**

Verificați dacă această casetă de validare este setată la .

Dacă se atinge tasta [Rama exterioră], casetele de selectare [Sus], [Jos], [Stanga] și [Dreapta] se setează la .

Dacă se atinge scurt tasta [Specif. Rama+Centru], toate casetele de selectare se setează la .



Specificați muchia de ștergere de pe verso atunci când ștergeți muchiile uneia dintre cele trei părți de Sus, Jos, Stânga și Dreapta de pe față pentru a efectua scanarea unui original tipărit față-verso.

- Atunci când caseta de selectare [Reverse Erase Position of The Back Face] este setată la , muchia din poziția opusă muchiei șterse de pe partea din față va fi ștersă.
- Atunci când caseta de selectare [Reverse Erase Position of The Back Face] este setată la , muchia din aceeași poziție ca partea din față va fi ștersă.
- [Reverse Erase Position of The Back Face] nu este posibilă când se activează "Setări (administrator)" - [Setări de sistem] → [Setări generale] → [Control echipament] → [Setări de stare] sau [Setari activare /dezactivare] → [Dezactivare alimentator de documente].

6

Specificați lățimea de ștergere.

După efectuarea setărilor, atingeți scurt tastele **OK** și [Inapoi] în ordine.



- Atingeți scurt afișajul valorilor numerice indicând aria de deplasare a marginii pe față sau verso și introduceți aria utilizând tastele numerice.
- Pentru a seta rapid aria, specificați mai întâi o valoare apropiată de valoarea dorită prin utilizarea tastelor numerice, apoi ajustați-o cu **-** **+**.



Pentru a revoca setarea de ștergere:

Atingeți tasta [Sterge].

7

Atingeți scurt tasta [Start] pentru a începe scanarea originalului.

- Dacă ați introdus paginile originale în tava alimentatorului de documente, vor fi scanate toate paginile. Un bip va indica finalizarea scanării și a transmiterii.
- Când amplasați documentul original pe geamul pentru documente, scanați câte o pagină o dată. La terminarea scanării, așezați următorul original și atingeți scurt tasta [Start]. Repetați operația până la scanarea tuturor paginilor, apoi atingeți scurt tasta [Termin. Scan.]. Un bip va indica finalizarea transmiterii.



Puteți atinge tasta [Previzualiz.] pentru a verifica imaginea în previzualizare înainte de a transmite o imagine. Pentru mai multe informații, consultați "[VERIFICAREA IMAGINII DE TRANSMIS \(pagina 6-103\)](#)" (În modul fax, "[VERIFICAREA IMAGINII DE TRANSMIS \(pagina 5-33\)](#)").



SCANAREA UNUI ORIGINAL SUBȚIRE (MOD SCANARE LENTĂ)

Utilizați această funcție când doriți să scanați originale subțiri utilizând alimentatorul automat de documente. Această funcție ajută la prevenirea alimentării incorecte a originalelor subțiri.

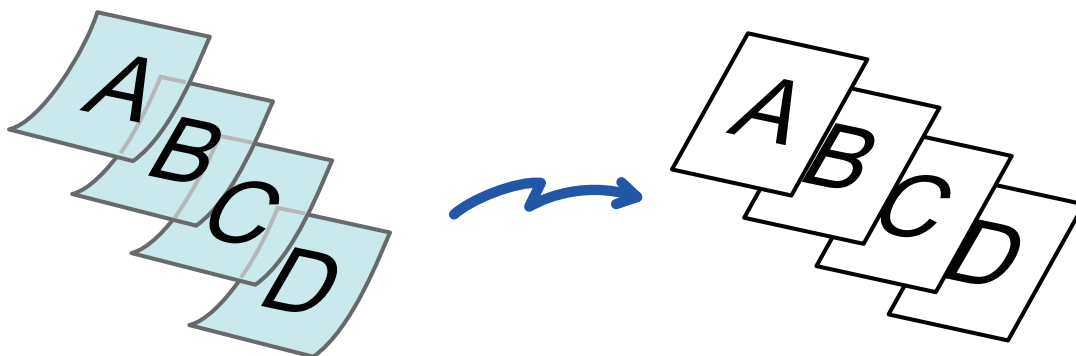

- Dacă este selectată opțiunea mod scanare lent, nu este posibilă scanarea pe două fețe.
- Modul de scanare lentă nu este posibil când se activează "Setări (administrator)" - [Setări de sistem] → [Setări generale] → [Control echipament] → [Setări de stare] sau [Setari activare /dezactivare] → [Dezactivare alimentator de documente].

1

Puneți originalul în tava de alimentare cu documente a alimentatorului de documente.

În modul fax, după finalizarea acestei proceduri, treceți la pasul 3.

Ajustați ușor ghidajele pentru originale.

[ALIMENTATORUL AUTOMAT DE DOCUMENTE \(pagina 1-36\)](#)



Dacă originalele sunt introduse cu prea multă forță, se pot îndoi și pot bloca alimentatorul.

2

Atingeți scurt afișajul de mod pentru a trece la ecranul inițial al fiecărui mod.

[MODIFICAREA MODURILOR \(pagina 2-11\)](#)



3

Specificați destinația.

[PRELUAREA UNEI DESTINAȚII DINTR-O AGENDĂ \(pagina 6-35\)](#)

[VIZUALIZAREA UNEI LISTE CU DESTINAȚIILE SELECTATE \(pagina 6-38\)](#)

[UTILIZAREA UNUI NUMĂR DE CĂUTARE PENTRU PRELUAREA UNEI DESTINAȚII \(pagina 6-40\)](#)

[INTRODUCEREA MANUALĂ A UNEI ADRESE \(pagina 6-41\)](#)

[SPECIFICAREA UNUI DIRECTOR DE REȚEA \(pagina 6-42\)](#)

[PRELUAREA UNEI DESTINAȚII DINTR-O AGENDĂ GLOBALĂ \(pagina 6-44\)](#)

[PRELUAREA UNEI DESTINAȚII DINTR-O AGENDĂ DE TELEFON MOBIL \(pagina 6-46\)](#)

[UTILIZAREA UNUI REZUMAT DE TRANSMITERE PENTRU RETRANSMITERE \(pagina 6-48\)](#)

În modul fax, introduceți numărul de destinație.

[INTRODUCEREA UNUI NUMĂR DE DESTINAȚIE CU AJUTORUL TASTELOR NUMERICE \(pagina 5-13\)](#)

[PRELUAREA UNEI DESTINAȚII DINTR-O AGENDĂ \(pagina 5-14\)](#)

[UTILIZAREA UNUI NUMĂR DE CĂUTARE PENTRU PRELUAREA UNEI DESTINAȚII \(pagina 5-18\)](#)

[PRELUAREA UNEI DESTINAȚII DINTR-O AGENDĂ GLOBALĂ \(pagina 5-19\)](#)

[PRELUAREA UNEI DESTINAȚII DINTR-O AGENDĂ DE TELEFON MOBIL \(pagina 6-46\)](#)

[UTILIZAREA UNUI REZUMAT DE TRANSMITERE PENTRU RETRANSMITERE \(pagina 5-23\)](#)

4

Atingeți tasta [Altele] și tasta [Mod scan. lent].

Va apărea o bifă pe pictogramă.

După efectuarea setărilor, atingeți scurt tasta [Înapoi].



Pentru a revoca setarea pentru modul de scanare lentă

Atingeți scurt tasta [Mod scan. lent] pentru a o debifa.

5

Atingeți scurt tasta [Start] pentru a începe scanarea originalului.

Un bip va indica finalizarea scanării și a transmiterii.



Atingeți scurt tasta [Previzualiz.] pentru a examina o imagine înainte de a transmite ca fax. Pentru mai multe informații, consultați "[VERIFICAREA IMAGINII DE TRANSMIS \(pagina 6-103\)](#)" (În modul fax, "[VERIFICAREA IMAGINII DE TRANSMIS \(pagina 5-33\)](#)"). Totuși, setările pentru această funcție nu pot fi modificate în ecranul de vizualizare.



SCANAREA UNUI ORIGINAL GREU (SCANARE HÂRTIE GREA)

Utilizați această funcție când doriți să scanați originale grele utilizând alimentatorul automat de documente. Această funcție ajută la prevenirea alimentării incorecte a originalelor grele.

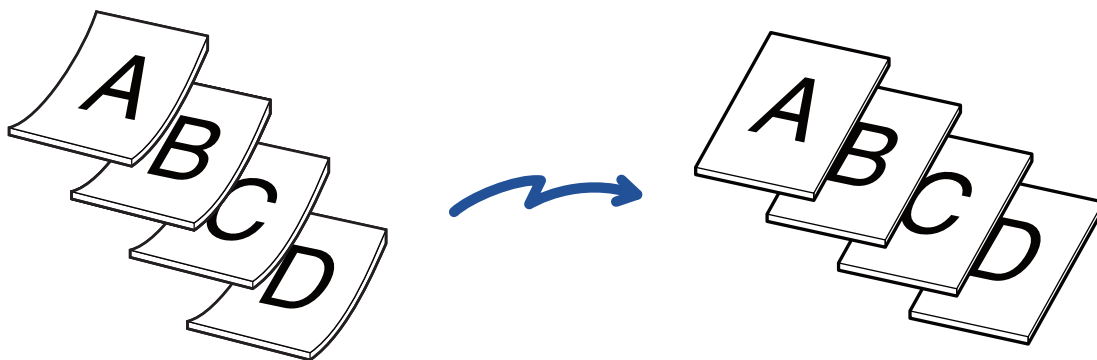

- Această funcție nu poate fi utilizată pentru BP-50C26/BP-50C31/BP-50C36/BP-50C45/BP-50C55/BP-50C65/BP-60C31/BP-60C36/BP-60C45.
- Scanarea hârtiei grele nu este posibilă când se activează "Setări (administrator)" - [Setări de sistem] → [Setări generale] → [Control echipament] → [Setări de stare] sau [Setari activare /dezactivare] → [Dezactivare alimentator de documente].

1

Puneți originalul în tava de alimentare cu documente a alimentatorului de documente.

În modul fax, după finalizarea acestei proceduri, treceți la pasul 3.

Ajustați ușor ghidajele pentru originale.

[ALIMENTATORUL AUTOMAT DE DOCUMENTE \(pagina 1-36\)](#)



Dacă originalele sunt introduse cu prea multă forță, se pot îndoi și pot bloca alimentatorul.

2

Atingeți scurt afișajul de mod pentru a trece la ecranul inițial al fiecărui mod.

[MODIFICAREA MODURILOR \(pagina 2-11\)](#)



3

Specificați destinația.

[PRELUAREA UNEI DESTINAȚII DINTR-O AGENDĂ \(pagina 6-35\)](#)

[VIZUALIZAREA UNEI LISTE CU DESTINAȚIILE SELECTATE \(pagina 6-38\)](#)

[UTILIZAREA UNUI NUMĂR DE CĂUTARE PENTRU PRELUAREA UNEI DESTINAȚII \(pagina 6-40\)](#)

[INTRODUCEREA MANUALĂ A UNEI ADRESE \(pagina 6-41\)](#)

[SPECIFICAREA UNUI DIRECTOR DE REȚEA \(pagina 6-42\)](#)

[PRELUAREA UNEI DESTINAȚII DINTR-O AGENDĂ GLOBALĂ \(pagina 6-44\)](#)

[PRELUAREA UNEI DESTINAȚII DINTR-O AGENDĂ DE TELEFON MOBIL \(pagina 6-46\)](#)

[UTILIZAREA UNUI REZUMAT DE TRANSMITERE PENTRU RETRANSMITERE \(pagina 6-48\)](#)

În modul fax, introduceți numărul de destinație.

[INTRODUCEREA UNUI NUMĂR DE DESTINAȚIE CU AJUTORUL TASTELOR NUMERICE \(pagina 5-13\)](#)

[PRELUAREA UNEI DESTINAȚII DINTR-O AGENDĂ \(pagina 5-14\)](#)

[UTILIZAREA UNUI NUMĂR DE CĂUTARE PENTRU PRELUAREA UNEI DESTINAȚII \(pagina 5-18\)](#)

[PRELUAREA UNEI DESTINAȚII DINTR-O AGENDĂ GLOBALĂ \(pagina 5-19\)](#)

[PRELUAREA UNEI DESTINAȚII DINTR-O AGENDĂ DE TELEFON MOBIL \(pagina 6-46\)](#)

[UTILIZAREA UNUI REZUMAT DE TRANSMITERE PENTRU RETRANSMITERE \(pagina 5-23\)](#)

4

Atingeți tasta [Altele] și apoi tasta [Scanare hârtie grea].

Va apărea o bifă pe pictogramă.

După efectuarea setărilor, atingeți scurt tasta [Înapoi].



Pentru a anula setarea de scanare hârtie grea

Atingeți tasta [Scanare hârtie grea] pentru a o debifa.

5

Atingeți scurt tasta [Start] pentru a începe scanarea originalului.

Un bip va indica finalizarea scanării și a transmiterii.



Atingeți scurt tasta [Previzualiz.] pentru a examina o imagine înainte de a transmite ca fax. Pentru mai multe informații, consultați "[VERIFICAREA IMAGINII DE TRANSMIS \(pagina 6-103\)](#)" (În modul fax, "[VERIFICAREA IMAGINII DE TRANSMIS \(pagina 5-33\)](#)"). Totuși, setările pentru această funcție nu pot fi modificate în ecranul de vizualizare.



ELIMINAREA PAGINILOR ALBE DINTR-O TRANSMITERE (IGNORARE PAGINĂ ALBĂ)

Dacă un original scanat conține pagini albe, această funcție le ignoră pentru a transmite numai pagini nevide. Echipamentul detectează paginile albe, permițându-că să ignoreți colile albe inutile fără verificarea unui original.

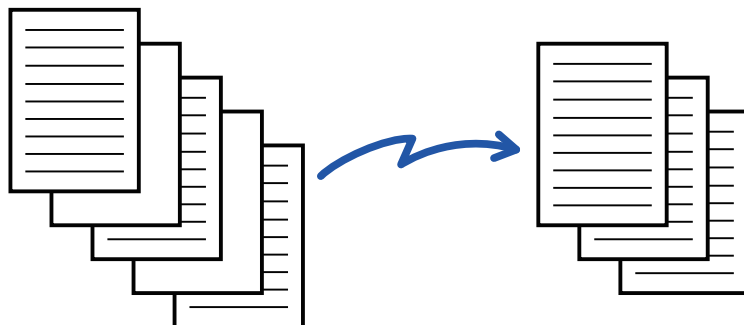

- Dacă se scanează un original cu o față goală, paginile albe se ignoră la transmiterea față-verso.
- Într-o transmitere în masă către destinații ce includ destinații de fax și de fax prin Internet, această funcție se aplică exclusiv destinațiilor modului scanare.
- În funcție de original, este posibil ca unele pagini care nu sunt albe să fie detectate ca pagini albe și să nu fie transmise, iar unele pagini care sunt albe să nu fie detectate ca albe și să fie transmise.



- Această funcție nu poate fi utilizată în modul Fax prin Internet.
- Dacă se atinge tasta [Transm. ac. imagine ca Adresa Fax], această funcție este cancelled dacă o adresă fax este specificată pentru destinație.



Pentru a afișa mesajul de confirmare omitere pagină goală:

Selecțai [Setări de sistem] → [Setări generale] → [Control echipament] → [Setări condiție] → [Afiseaza mesaj de confirmare pentru omitere pagina goala].

1

Așezați originalul.

Puneți originalul în tava de alimentare cu documente a alimentatorului automat de documente sau pe geamul pentru documente.

[ALIMENTATORUL AUTOMAT DE DOCUMENTE \(pagina 1-36\)](#)

[GEAMUL PENTRU DOCUMENTE \(pagina 1-42\)](#)

2

Atingeți scurt afișajul de mod pentru a trece la ecranul inițial al fiecărui mod.

[MODIFICAREA MODURILOR \(pagina 2-11\)](#)



3

Specificați destinația.

[PRELUAREA UNEI DESTINAȚII DINTR-O AGENDĂ \(pagina 6-35\)](#)
[VIZUALIZAREA UNEI LISTE CU DESTINAȚIILE SELECTATE \(pagina 6-38\)](#)
[UTILIZAREA UNUI NUMĂR DE CĂUTARE PENTRU PRELUAREA UNEI DESTINAȚII \(pagina 6-40\)](#)
[INTRODUCEREA MANUALĂ A UNEI ADRESE \(pagina 6-41\)](#)
[SPECIFICAREA UNUI DIRECTOR DE REȚEA \(pagina 6-42\)](#)
[PRELUAREA UNEI DESTINAȚII DINTR-O AGENDĂ GLOBALĂ \(pagina 6-44\)](#)
[PRELUAREA UNEI DESTINAȚII DINTR-O AGENDĂ DE TELEFON MOBIL \(pagina 6-46\)](#)
[UTILIZAREA UNUI REZUMAT DE TRANSMITERE PENTRU RETRANSMITERE \(pagina 6-48\)](#)

4

Atingeți tasta [Altele] și tasta [Omitere pagina alba].

5

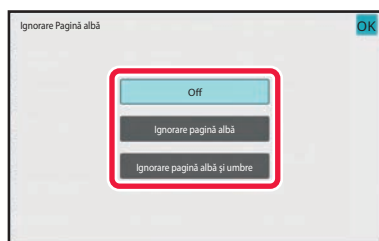
**Atingeți tasta [Ignorare pagină albă] sau [Ignorare pagină albă și umbre].**

După efectuarea setărilor, atingeți scurt tastele **OK** și [Inapoi] în ordine.

**Pentru a revoca setarea Ignorare pagină albă:**

Atingeți tasta [Off].

6

Atingeți scurt tasta [Start] pentru a începe scanarea originalului.

Se va auzi un sunet care indică faptul că scanarea a luat sfârșit.



Atingeți scurt tasta [Previzualiz.] pentru a examina o imagine înainte de a transmite ca fax. Pentru informații suplimentare, consultați "[VERIFICAREA IMAGINII DE TRANSMIS \(pagina 6-103\)](#)".



7

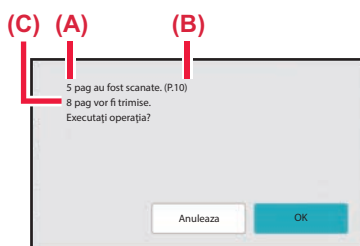

După ce scanarea s-a încheiat, verificați numărul colilor originalului și numărul colilor de transmis, apoi atingeți scurt tasta [OK] pentru a porni transmiterea.

- Când este utilizat Modul creare operație, mesajul de confirmare va apărea după atingerea tastei [Start].
- Pe ecranul de confirmare, numărul de coli scanate ale originalului apare în (A), numărul de fețe scanate apare în (B), iar numărul de coli de transmis fără paginile albe în (C).

De exemplu, dacă cinci coli originale care includ două pagini albe sunt scanate cu ajutorul scanării duplex, (A) va indica "5", (B) va indica "10" și (C) va indica "8".



Dacă pasul nu este efectuat în decurs de un minut după apariția ecranului de confirmare de mai sus, imaginea scanată și setările vor fi eliminate și va reapărea ecranul de bază.

Scanarea nu se va efectua în mod automat, iar imaginea nu va fi rezervată pentru transmitere.



VERIFICAREA NUMĂRULUI DE COLI SCANATE ALE ORIGINALULUI ÎNAINTE DE TRANSMITERE (NUMĂRARE ORIGINAL)

Numărați numărul de coli originale scanate și afișați numărătoarea înainte de transmitere.

Verificarea înainte de transmitere a numărului de coli scanate ale originalului împiedică apariția erorilor de transmitere.



- Rezultatul numărătorii este afișat cu numărul de foi scanate pentru originalul respectiv, nu cu numărul de pagini al originalului scanat. De exemplu, dacă se transmite un original față-verso, numărul "1" va fi afișat pentru a indica faptul că se transmite o coală a originalului, și nu "2" pentru a indica pagina și contrapagina.
- Când este efectuată o transmitere în masă, în cazul în care funcția de numărare a originalelor este selectată în oricare mod, funcția va opera pentru toate destinațiile.
- Setarea trebuie să fie activată separat pentru fiecare mod.

1

Așezați originalele în alimentatorul automat de documente.

În modul fax, după finalizarea acestei proceduri, treceți la pasul 3.

[ALIMENTATORUL AUTOMAT DE DOCUMENTE \(pagina 1-36\)](#)

2

Atingeți scurt afișajul de mod pentru a trece la ecranul inițial al fiecărui mod.

[MODIFICAREA MODURILOR \(pagina 2-11\)](#)

3

Specificați destinația.

[PRELUAREA UNEI DESTINAȚII DINTR-O AGENDĂ \(pagina 6-35\)](#)

[VIZUALIZAREA UNEI LISTE CU DESTINAȚIILE SELECTATE \(pagina 6-38\)](#)

[UTILIZAREA UNUI NUMĂR DE CĂUTARE PENTRU PRELUAREA UNEI DESTINAȚII \(pagina 6-40\)](#)

[INTRODUCEREA MANUALĂ A UNEI ADRESE \(pagina 6-41\)](#)

[SPECIFICAREA UNUI DIRECTOR DE REȚEA \(pagina 6-42\)](#)

[PRELUAREA UNEI DESTINAȚII DINTR-O AGENDĂ GLOBALĂ \(pagina 6-44\)](#)

[PRELUAREA UNEI DESTINAȚII DINTR-O AGENDĂ DE TELEFON MOBIL \(pagina 6-46\)](#)

[UTILIZAREA UNUI REZUMAT DE TRANSMITERE PENTRU RETRANSMITERE \(pagina 6-48\)](#)

În modul fax, introduceți numărul de destinație.

[INTRODUCEREA UNUI NUMĂR DE DESTINAȚIE CU AJUTORUL TASTELOR NUMERICE \(pagina 5-13\)](#)

[PRELUAREA UNEI DESTINAȚII DINTR-O AGENDĂ \(pagina 5-14\)](#)

[UTILIZAREA UNUI NUMĂR DE CĂUTARE PENTRU PRELUAREA UNEI DESTINAȚII \(pagina 5-18\)](#)

[PRELUAREA UNEI DESTINAȚII DINTR-O AGENDĂ GLOBALĂ \(pagina 5-19\)](#)

[PRELUAREA UNEI DESTINAȚII DINTR-O AGENDĂ DE TELEFON MOBIL \(pagina 5-21\)](#)

[UTILIZAREA UNUI REZUMAT DE TRANSMITERE PENTRU RETRANSMITERE \(pagina 5-23\)](#)



4

Atingeți tasta [Altele] și tasta [Numarare Originale].

Va apărea o bifă pe pictogramă.

După efectuarea setărilor, atingeți scurt tasta [Inapoi].

**Pentru a anula setarea numărare original:**

Atingeți scurt tasta [Numarare Originale] pentru a o debifa.

5

Atingeți scurt tasta [Start] pentru a începe scanarea originalului.

Se va auzi un sunet care indică faptul că scanarea a luat sfârșit.



Atingeți scurt tasta [Previzualiz.] pentru a examina o imagine înainte de a transmite ca fax. Pentru mai multe informații, consultați "[VERIFICAREA IMAGINII DE TRANSMIS \(pagina 6-103\)](#)" (În modul fax, "[VERIFICAREA IMAGINII DE TRANSMIS \(pagina 5-33\)](#)"). Totuși, setările pentru această funcție nu pot fi modificate în ecranul de vizualizare.

6

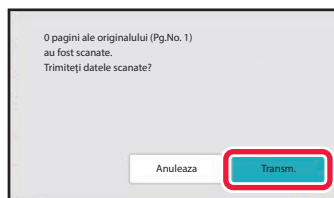
**Verificați numărul de coli ale originalului.**

Numărul afișat este numărul de foi scanate pentru originalul respectiv, și nu numărul de pagini al originalului scanat. De exemplu, dacă efectuați o copiere față-verso folosind un original, numărul "1" va fi afișat pentru a indica faptul că foile originalului au fost scanate, și nu "2" pentru a indica pagina și contrapagina.

7

Atingeți scurt tasta [Transm.] pentru a începe transmiterea.

Dacă această funcție se combină cu [Creare Job], rezultatul numărătorii se afișează după apăsarea tastei [Termin. Scan.].

Dacă pasul nu este efectuat în decurs de un minut după apariția ecranului de confirmare de mai sus, imaginea scanată și setările vor fi eliminate și va reapărea ecranul de bază. Scanarea nu se va efectua în mod automat, iar imaginea nu va fi rezervată pentru transmitere.

**Dacă numărul afișat de coli ale originalului diferă de numărul real de coli:**

Atingeți scurt tasta [Anuleaza] și apoi atingeți tasta [OK] în ecranul de mesaje pentru a șterge toate datele scanate.

Setările de scanare și cele referitoare la destinație nu vor fi eliminate. Introduceți colile originalului în tava de alimentare cu documente din nou, apoi atingeți scurt tasta [Start] pentru a scana din nou.



AJUSTARE AUTOMATĂ A DATELOR SCANATE OBLIC (Reglare înclinare)

Când originalul este alimentat oblic, sau când imagini din cadrul originalului sunt oblice, această funcție va corecta automat oblicitatea și va salva documentul.

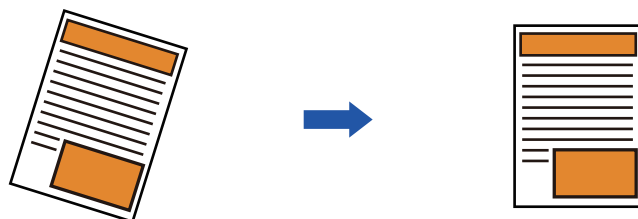

- Imaginea post-ajustare nu este afișată în imaginile de previzualizare și este afișată așa cum a fost scanată.
- Dacă ajustarea nu este necesară și textul și imaginile sunt în unghi din motive de design, ajustarea va putea fi efectuată totuși automat.
- Dacă originalul conține puțin text și puține date de imagine, este posibil ca acestea să nu fie ajustate indiferent de gradul de oblicitate.
- Dacă o adresă de fax Internet este adăugată ca destinație, această funcție va fi dezactivată.
- Pentru carte de vizită, această funcție nu poate fi utilizată.
- Dacă este activată [Arhivare document] → [Folder principal] → [Proprietate] → [Creare PDF pentru răsfoire în calculator] în Setări sistem, această funcție nu poate fi utilizată în funcția de arhivare a documentelor.
- În funcție de gradul de oblicitate, este posibil ca corecția să fie imposibilă.

1

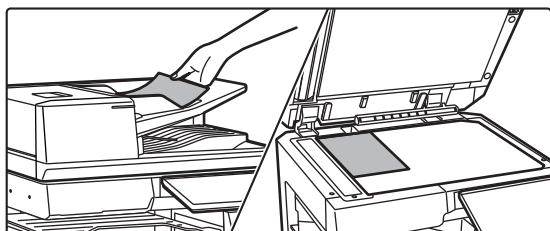

Așezați originalul.

Puneți originalul în tava de alimentare cu documente a alimentatorului automat de documente sau pe geamul pentru documente.

[ALIMENTATORUL AUTOMAT DE DOCUMENTE \(pagina 1-36\)](#)

[GEAMUL PENTRU DOCUMENTE \(pagina 1-42\)](#)

2

Atingeți scurt afișajul de mod pentru a trece la ecranul inițial al fiecărui mod.

[MODIFICAREA MODURILOR \(pagina 2-11\)](#)



3

Specificați destinația.[PRELUAREA UNEI DESTINAȚII DINTR-O AGENDĂ \(pagina 6-35\)](#)[VIZUALIZAREA UNEI LISTE CU DESTINAȚIILE SELECTATE \(pagina 6-38\)](#)[UTILIZAREA UNUI NUMĂR DE CĂUTARE PENTRU PRELUAREA UNEI DESTINAȚII \(pagina 6-40\)](#)[INTRODUCEREA MANUALĂ A UNEI ADRESE \(pagina 6-41\)](#)[SPECIFICAREA UNUI DIRECTOR DE REȚEA \(pagina 6-42\)](#)[PRELUAREA UNEI DESTINAȚII DINTR-O AGENDĂ GLOBALĂ \(pagina 6-44\)](#)[PRELUAREA UNEI DESTINAȚII DINTR-O AGENDĂ DE TELEFON MOBIL \(pagina 6-46\)](#)[UTILIZAREA UNUI REZUMAT DE TRANSMITERE PENTRU RETRANSMITERE \(pagina 6-48\)](#)

4

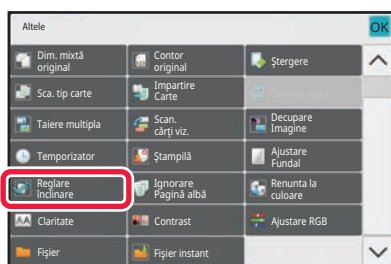
**Atingeți tasta [Altele] și tasta [Reglare înclinare].**

Va apărea o bifă pe pictogramă.

După finalizarea setării, atingeți scurt tasta [Inapoi].

**Pentru a anula setarea Reglare înclinare**

Atingeți scurt tasta [Reglare înclinare] pentru a revoca bifa.

5

Atingeți scurt tasta [Start] pentru a începe scanarea originalului.

La terminarea scanării, așezați următorul original și atingeți scurt tasta [Start].

Repețiți operația până la scanarea tuturor paginilor, apoi atingeți scurt tasta [Termin. Scan.].

Un bip va indica finalizarea transmiterii.



FUNCȚII SPECIFICE

ADĂUGAREA LA FAXURI A INFORMAȚIILOR PRIVIND EXPEDITORUL (TRANSMITERE ADRESĂ PROPRIE PRIN I-FAX)

Informațiile referitoare la expeditor (dată, oră, numele expeditorului, adresa expeditorului, număr de pagini) sunt adăugate în mod automat în partea superioară a fișierului pe care îl trimiteți.



Această funcție nu poate fi utilizată în modurile scanare și introducere date.

Exemplu de informații despre expeditor care pot fi imprimate

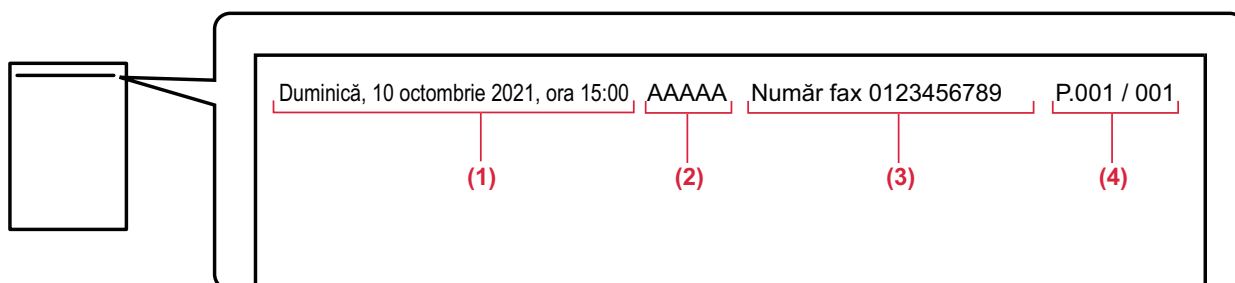

- (1) Dată, oră: Data și ora transmiterii.
- (2) Nume expeditor: Numele expeditorului programat în echipament.
- (3) Adresă sursă.
- (4) Numărul paginilor: Numărul paginii/pagini în total.



• Memorarea și setarea informațiilor referitoare la expeditor

Dată, oră: În "Setări", selectați [Setări de sistem] → [Setări generale] → [Control echipament] → [Regleaza ceas].

Nume expeditor, adresă expeditor: În "Setări (administrator)", selectați [Setări de sistem] → [Setări transmitere imagine] → [Setări generale] → [Own Number and Name Set] → [Inregistrare expeditor date]. Dacă doriți să utilizați funcția de Transmitere adresă proprie prin I-Fax, asigurați-vă că ați configurat această informație.

Numărul paginilor: Selectați dacă doriți să includeți sau nu numărul paginilor, cu ajutorul [Setări de sistem] → [Setări transmitere imagine] → [Setări Internet Fax] → [Setare transmitere] → [Tipărește nr.paginii la destinatar] în "Setări (administrator)".

• Poziția informațiilor referitoare la expeditor

Informațiile referitoare la expeditor sunt tipărite în partea superioară a datelor de imagine scanate. Astfel, datele de transmitere sunt mai mari decât dimensiunea de scanare, astfel încât poate fi redusă sau divizată pe două pagini când se execută tipărirea de către echipamentul de destinație.



MODIFICAREA SETĂRILOR DE TIPĂRIRE A RAPORTULUI DE TRANZACȚIE (RAPORT DE TRANZACȚIE)

Un raport de tranzacție este tipărit automat, pentru a vă avertiza în cazul eșuării transmiterii unui fax prin Internet, sau la realizarea unei transmisii în masă.

Raportul de tranzacție conține o descriere a transmisiei (data, ora inițierii, numele destinației, timpul necesar, numărul de pagini, rezultatul etc.).

► [INFORMAȚIILE CARE APAR ÎN COLOANA DE REZULTATE \(pagina 6-171\)](#)

Rapoartele de tranzacție sunt tipărite pe baza condițiilor setate în modul setare. Selectați condiții diferite pentru o transmitere, după necesități.



Această funcție nu poate fi utilizată în modurile scanare și introducere date.



Pentru o transmisie în masă, modificările condițiilor de imprimare a raportului de tranzacție se aplică pentru toate destinațiile.

1

Așezați originalul.

Puneți originalul în tava de alimentare cu documente a alimentatorului automat de documente sau pe geamul pentru documente.

[ALIMENTATORUL AUTOMAT DE DOCUMENTE \(pagina 1-36\)](#)

[GEAMUL PENTRU DOCUMENTE \(pagina 1-42\)](#)

2

Atingeți scurt afișajul de mod pentru a trece la ecranul inițial al modului Internet Fax.

[MODIFICAREA MODURILOR \(pagina 2-11\)](#)

3

Specificați destinația.

[PRELUAREA UNEI DESTINAȚII DINTR-O AGENDĂ \(pagina 6-35\)](#)

[VIZUALIZAREA UNEI LISTE CU DESTINAȚIILE SELECTATE \(pagina 6-38\)](#)

[UTILIZAREA UNUI NUMĂR DE CĂUTARE PENTRU PRELUAREA UNEI DESTINAȚII \(pagina 6-40\)](#)

[INTRODUCEREA MANUALĂ A UNEI ADRESE \(pagina 6-41\)](#)

[SPECIFICAREA UNUI DIRECTOR DE REȚEA \(pagina 6-42\)](#)

[PRELUAREA UNEI DESTINAȚII DINTR-O AGENDĂ GLOBALĂ \(pagina 6-44\)](#)

[PRELUAREA UNEI DESTINAȚII DINTR-O AGENDĂ DE TELEFON MOBIL \(pagina 6-46\)](#)

[UTILIZAREA UNUI REZUMAT DE TRANSMITERE PENTRU RETRANSMITERE \(pagina 6-48\)](#)

4

Atingeți tasta [Altele] și tasta [Raport de activitate].



5

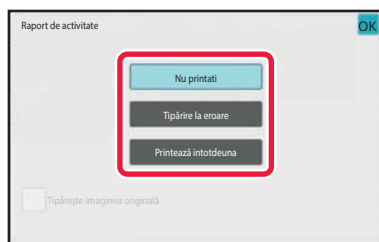

Atingeți scurt tasta corespunzătoare setărilor de tipărire.

După efectuarea setărilor, atingeți scurt tastele **OK** și [Inapoi] în ordine.



Pentru a anula setările raportului de tranzacție:

Atingeți tasta [Nu printati].



- Condițiile de tipărire pentru un raport de tranzacție sunt următoarele:
 - "Printează întotdeauna": Se imprimă un raport de tranzacție, indiferent dacă transmiterea reușește sau nu.
 - "Tipărire la eroare": Se imprimă un raport de tranzacție atunci când transmiterea eșuează.
 - "Nu printati": Nu se imprimă un raport de tranzacție.
- Setati caseta de selectare [Tipărire imagine originală] la cu scopul de a include o parte a originalului transmis în raportul de tranzacție.

6

Atingeți scurt tasta [Start] pentru a începe scanarea originalului.

- Dacă ați introdus paginile originale în tava alimentatorului de documente, vor fi scanate toate paginile. Un bip va indica finalizarea scanării și a transmiterii.
- Când amplasați documentul original pe geamul pentru documente, scanați câte o pagină o dată. La terminarea scanării, așezați următorul original și atingeți scurt tasta [Start]. Repetați procedura până la scanarea tuturor paginilor, apoi atingeți scurt tasta [Termin. Scan.]. Un bip va indica finalizarea scanării și a transmiterii.



Puteți atinge tasta [Previzualiz.] pentru a verifica imaginea în previzualizare înainte de a transmite o imagine. Pentru informații suplimentare, consultați "[VERIFICAREA IMAGINII DE TRANSMIS \(pagina 6-103\)](#)".

Imaginea originală în raportul de tranzacție

Când este activată setarea [Tipărește imaginea originală], prima pagină din originalul transmis este imprimată pe aceeași foaie cu raportul de tranzacție. Imaginea originală este micșorată pentru a putea fi încadrată pe foaie. Dacă lungimea scanării pe verticală (direcția X) a imaginii originale depășește 432 mm (17-1/64"), este posibil ca porțiunea care depășește 432 mm (17-1/64") să fie tăiată.



PORNIREA UNEI TRANSMITERI LA O ORĂ SPECIFICATĂ (TRANSMITERE TEMPORIZATĂ)

Specificați o oră la care doriți ca o transmitere sau o transmitere în masă să pornească în mod automat. Transmiterea va începe în mod automat la ora specificată.

Această funcție este utilă când doriți să efectuați transmisii rezervate, în masă sau de alte tipuri în timpul absenței dvs., în timpul nopții, sau în intervalele orare în care tarifele telefonice sunt reduse.

În modul fax, se poate specifica și o setare de temporizator pentru ca recepția cu apel selectiv să primească un fax atunci când nu sunteți prezent.

De exemplu, dacă este setat să se imprime datele primite în timpul zilei la ora 20:00, datele primite nu vor fi imprimate imediat, iar imprimarea va începe automat la ora 20:00.

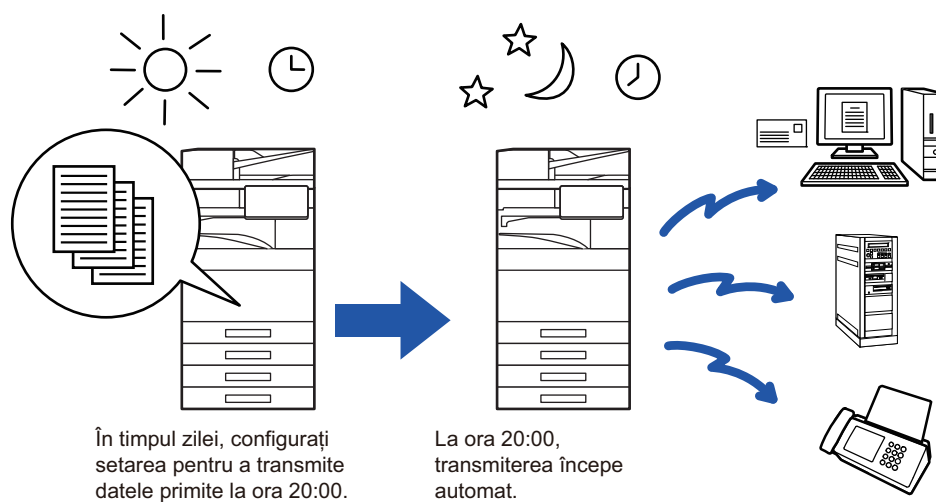

- Dacă setați o transmitere cu temporizator, lăsați întrerupătorul principal în poziția " | ". Dacă întrerupătorul principal este în poziția " ⏻ " la momentul specificat, transmiterea nu va avea loc.
- Când efectuați o transmitere cu temporizator, trebuie să scanați originalul în memorie în momentul programării transmiterii. Nu este posibil să lăsați documentul în tava de alimentare cu documente sau pe geamul pentru documente, pentru a fi scanat în momentul rezervat pentru transmitere.
- Pot fi stocate simultan până la 100 de transmițeri cu temporizator.
- În modul fax, această funcție nu poate fi folosită în modul de transmitere directă sau când se folosește difuzorul pentru apelare.



- Setările selectate pentru o transmitere cu temporizator (expunere, rezoluție și alte funcții) sunt automat eliminate după finalizarea transmiterii. (Totuși, când este utilizată funcția de îndosariere a documentelor, originalul și setările sunt stocate pe hard disk-ul local.)
- Dacă are loc o altă transmitere la momentul specificat, transmiterea programată va începe imediat după finalizarea transmiterii în curs.
- Dacă o operație planificată pentru transmiterea cu temporizator are prioritate pe ecranul de stare a operațiilor, temporizatorul va fi cancelled. Transmiterea va începe imediat după ce operația în curs va fi finalizată. [PROCESAREA PRIORITARĂ A UNEI ACTIVITĂȚI REZERVATE \(pagina 2-66\)](#)
- Ora poate fi specificată cu o săptămână în avans.
- După specificarea setărilor de transmitere cu temporizator, începeți transmiterea precum în cazul altor funcții.
- O transmitere cu temporizator poate fi ștearsă din ecranul de stare a operațiilor.
- În modul fax, se poate memora doar o singură operație temporizată cu apel selectiv o dată. Pentru a primi date de la mai multe destinații prin apel selectiv, specificați Temporizator pentru apel selectiv în serie.

**1****Așezați originalul.**

În modul fax, după finalizarea acestei proceduri, treceți la pasul 3.

Puneți originalul în tava de alimentare cu documente a alimentatorului automat de documente sau pe geamul pentru documente.

[ALIMENTATORUL AUTOMAT DE DOCUMENTE \(pagina 1-36\)](#)

[GEAMUL PENTRU DOCUMENTE \(pagina 1-42\)](#)

2**Atingeți scurt afișajul de mod pentru a trece la ecranul inițial al fiecărui mod.**

[MODIFICAREA MODURILOR \(pagina 2-11\)](#)

3**Specificați destinația.**

[PRELUAREA UNEI DESTINAȚII DINTR-O AGENDĂ \(pagina 6-35\)](#)

[VIZUALIZAREA UNEI LISTE CU DESTINAȚIILE SELECTATE \(pagina 6-38\)](#)

[UTILIZAREA UNUI NUMĂR DE CĂUTARE PENTRU PRELUAREA UNEI DESTINAȚII \(pagina 6-40\)](#)

[INTRODUCEREA MANUALĂ A UNEI ADRESE \(pagina 6-41\)](#)

[SPECIFICAREA UNUI DIRECTOR DE REȚEA \(pagina 6-42\)](#)

[PRELUAREA UNEI DESTINAȚII DINTR-O AGENDĂ GLOBALĂ \(pagina 6-44\)](#)

[PRELUAREA UNEI DESTINAȚII DINTR-O AGENDĂ DE TELEFON MOBIL \(pagina 6-46\)](#)

[UTILIZAREA UNUI REZUMAT DE TRANSMITERE PENTRU RETRANSMITERE \(pagina 6-48\)](#)

În modul fax, introduceți numărul de destinație.

[INTRODUCEREA UNUI NUMĂR DE DESTINAȚIE CU AJUTORUL TASTELOR NUMERICE \(pagina 5-13\)](#)

[PRELUAREA UNEI DESTINAȚII DINTR-O AGENDĂ \(pagina 5-14\)](#)

[UTILIZAREA UNUI NUMĂR DE CĂUTARE PENTRU PRELUAREA UNEI DESTINAȚII \(pagina 5-18\)](#)

[PRELUAREA UNEI DESTINAȚII DINTR-O AGENDĂ GLOBALĂ \(pagina 5-19\)](#)

[PRELUAREA UNEI DESTINAȚII DINTR-O AGENDĂ DE TELEFON MOBIL \(pagina 5-21\)](#)

[UTILIZAREA UNUI REZUMAT DE TRANSMITERE PENTRU RETRANSMITERE \(pagina 5-23\)](#)

4**Atingeți tasta [Altele] și tasta [Temporizator].****5****Atingeți scurt tasta [On].**



6

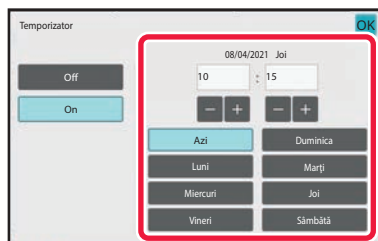

Specificați data.

7

Specificați ora (oră și minute) în formatul de 24 de ore.

După efectuarea setărilor, atingeți scurt tastele **OK** și [Inapoi] în ordine.



- Atingeți scurt zonele de afișare a orei, respectiv a minutelor, și introduceți valorile cu ajutorul tastelor numerice.
- Este utilă utilizarea **- +** pentru a ajusta fin ora.
- Setarea va indica ora curentă. Dacă ora nu este corectă, apăsați tasta [CA] pentru a anula operațiunea. Corectați ora în modul de setare și apoi efectuați procedura de transmitere temporizată.

[ÎNAINTE DE A UTILIZA ECHIPAMENTUL CU FUNCȚIA DE SCANER DE REȚEA \(pagina 6-3\)](#)



Pentru a anula setările de transmitere temporizată:

Atingeți tasta [Off].



Pentru a seta data și ora pe echipament:

În "Setări", selectați [Setări de sistem] → [Setări generale] → [Control echipament] → [Regleaza ceas].

8

Atingeți scurt tasta [Start] pentru a începe scanarea originalului.

- Dacă ați introdus paginile originale în tava alimentatorului de documente, vor fi scanate toate paginile. Se va auzi un sunet care indică faptul că scanarea a luat sfârșit, iar echipamentul este pregătit pentru transmitere.
- Când amplasați documentul original pe geamul pentru documente, scanați câte o pagină o dată. La terminarea scanării, așezați următorul original și atingeți scurt tasta [Start]. Repetați operația până la scanarea tuturor paginilor, apoi atingeți scurt tasta [Termin. Scan.]. Se va auzi un sunet care indică faptul că scanarea a luat sfârșit, iar echipamentul este pregătit pentru transmitere.



Puteți atinge tasta [Previzualiz.] pentru a verifica imaginea în previzualizare înainte de a transmite o imagine. Pentru mai multe informații, consultați "[VERIFICAREA IMAGINII DE TRANSMIS \(pagina 6-103\)](#)" (În modul fax, "[VERIFICAREA IMAGINII DE TRANSMIS \(pagina 5-33\)](#)").



Originalul este scanat în memorie. Originalul nu poate fi scanat la un moment specificat.



ADĂUGAREA UNEI SEMNĂTURI LA TRANSMITEREA UNEI IMAGINI (SEMNĂTURĂ ELECTRONICĂ)

Puteți adăuga o semnătură atunci când transmiteți o imagine scanată. Astfel, destinatarul poate verifica informațiile dvs. de expeditor în semnătura electronică.



Această funcție este disponibilă pentru Scanare către E-mail.



Pentru a adăuga o semnătură electronică la o imagine scanată

- În "Setări (administrator)", selectați [Setări de sistem] → [Setări securitate] → [Setări S/MIME] → [Setări de stare].
- Când [Selectati la Transmitere] este selectat la "Semnati E-mail" în "Setări (administrator)", puteți specifica dacă se adaugă sau nu o semnătură electronică de fiecare dată când transmiteți o imagine. Atunci când [Activeaza Oricand] este selectat, setarea nu poate fi modificată.

1

Așezați originalul.

Puneți originalul în tava de alimentare cu documente a alimentatorului automat de documente sau pe geamul pentru documente.

[ALIMENTATORUL AUTOMAT DE DOCUMENTE \(pagina 1-36\)](#)

[GEAMUL PENTRU DOCUMENTE \(pagina 1-42\)](#)

2

Atingeți scurt afișajul de mod pentru a trece la ecranul inițial al modului E-mail.

[MODIFICAREA MODURILOR \(pagina 2-11\)](#)

3

Specificați destinația.

[PRELUAREA UNEI DESTINAȚII DINTR-O AGENDĂ \(pagina 6-35\)](#)

[VIZUALIZAREA UNEI LISTE CU DESTINAȚIILE SELECTATE \(pagina 6-38\)](#)

[UTILIZAREA UNUI NUMĂR DE CĂUTARE PENTRU PRELUAREA UNEI DESTINAȚII \(pagina 6-40\)](#)

[INTRODUCEREA MANUALĂ A UNEI ADRESE \(pagina 6-41\)](#)

[SPECIFICAREA UNUI DIRECTOR DE REȚEA \(pagina 6-42\)](#)

[PRELUAREA UNEI DESTINAȚII DINTR-O AGENDĂ GLOBALĂ \(pagina 6-44\)](#)

[PRELUAREA UNEI DESTINAȚII DINTR-O AGENDĂ DE TELEFON MOBIL \(pagina 6-46\)](#)

[UTILIZAREA UNUI REZUMAT DE TRANSMITERE PENTRU RETRANSMITERE \(pagina 6-48\)](#)



4



Atingeți tasta [Altele] și tasta [Semnati E-mail].

Va apărea o bifă pe pictogramă.

După efectuarea setărilor, atingeți scurt tasta [Inapoi].



Pentru a revoca setarea de semnare a e-mailului

Atingeți scurt tasta [Semnati E-mail] pentru a o debifa.

5

Atingeți scurt tasta [Start] pentru a începe scanarea originalului.

- Dacă ați introdus paginile originale în tava alimentatorului de documente, vor fi scanate toate paginile. Un bip va indica finalizarea scanării și a transmiterii.
- Când amplasați documentul original pe geamul pentru documente, scanați câte o pagină o dată. La terminarea scanării, așezați următorul original și atingeți scurt tasta [Start]. Repetați procedura până la scanarea tuturor paginilor, apoi atingeți scurt tasta [Termin. Scan.]. Un bip va indica finalizarea scanării și a transmiterii.



Puteți atinge tasta [Previzualiz.] pentru a verifica imaginea în previzualizare înainte de a transmite o imagine. Pentru informații suplimentare, consultați "[VERIFICAREA IMAGINII DE TRANSMIS \(pagina 6-103\)](#)".



CRIPTAREA DATELOR TRANSMISE (CRIPTARE)

Puteți cripta datele transmise pentru a spori nivelul de securitate.



Această funcție este disponibilă pentru Scanare către E-mail.



Pentru criptarea datelor transmise

- În "Setări (administrator)", selectați [Setări de sistem] → [Setări securitate] → [Setări S/MIME] → [Setări de stare].
- Când [Selectati la Transmitere] este selectat la "Email Criptat" în "Setări (administrator)", puteți specifica dacă se criptează sau nu datele de fiecare dată când transmiteți o imagine. Atunci când [Activeaza Oricand] este selectat, setarea nu poate fi modificată.

1

Așezați originalul.

Puneți originalul în tava de alimentare cu documente a alimentatorului automat de documente sau pe geamul pentru documente.

[ALIMENTATORUL AUTOMAT DE DOCUMENTE \(pagina 1-36\)](#)

[GEAMUL PENTRU DOCUMENTE \(pagina 1-42\)](#)

2

Atingeți scurt afișajul de mod pentru a trece la ecranul inițial al modului E-mail.

[MODIFICAREA MODURILOR \(pagina 2-11\)](#)

3

Specificați destinația.

[PRELUAREA UNEI DESTINAȚII DINTR-O AGENDĂ \(pagina 6-35\)](#)

[VIZUALIZAREA UNEI LISTE CU DESTINAȚIILE SELECTATE \(pagina 6-38\)](#)

[UTILIZAREA UNUI NUMĂR DE CĂUTARE PENTRU PRELUAREA UNEI DESTINAȚII \(pagina 6-40\)](#)

[PRELUAREA UNEI DESTINAȚII DINTR-O AGENDĂ GLOBALĂ \(pagina 6-44\)](#)

[PRELUAREA UNEI DESTINAȚII DINTR-O AGENDĂ DE TELEFON MOBIL \(pagina 6-46\)](#)



- Criptarea datelor nu este posibilă atunci când adresa este introdusă direct.
- Datele criptate pot fi trimise doar la o adresă pentru care ați înregistrat un certificat de utilizator. Înregistrați un certificat de utilizator pentru adresă în "Setări (versiune web)" - [Agendă] → [E-mail] → "Certificat de Utilizator". Pentru o adresă care are un certificat de utilizator, se poate înregistra o singură adresă de E-mail.
- În cazul în care caseta de validare "Dezactiveaza trimiterea catre adrese care nu pot fi criptate." este () în "Setări (administrator)" - [Setări de sistem] → [Setări securitate] → [Setări S/MIME] → [Setări de stare] → [Setari Criptare], adresele fără un certificat de utilizator nu pot fi selectate. Atunci când bifa () este revocată, datele sunt transmise fără criptare.



4



Atingeți tasta [Altele] și tasta [Email Criptat].

Va apărea o bifă pe pictogramă.

După efectuarea setărilor, atingeți scurt tasta [Inapoi].



Pentru a revoca setarea de criptare

Atingeți scurt tasta [Email Criptat] pentru a revoca bifa.

5

Atingeți scurt tasta [Start] pentru a începe scanarea originalului.

- Dacă ați introdus paginile originale în tava alimentatorului de documente, vor fi scanate toate paginile. Un bip va indica finalizarea scanării și a transmiterii.
- Când amplasați documentul original pe geamul pentru documente, scanați câte o pagină o dată. La terminarea scanării, așezați următorul original și atingeți scurt tasta [Start]. Repetați procedura până la scanarea tuturor paginilor, apoi atingeți scurt tasta [Termin. Scan.]. Un bip va indica finalizarea scanării și a transmiterii.



Puteți atinge tasta [Previzualiz.] pentru a verifica imaginea în previzualizare înainte de a transmite o imagine. Pentru informații suplimentare, consultați "[VERIFICAREA IMAGINII DE TRANSMIS \(pagina 6-103\)](#)".



FUNCȚII DE RECEPȚIE FAX PRIN INTERNET

VERIFICAREA JURNALULUI DE ACTIVITĂȚI PRIN FAX PRIN INTERNET

TIPĂRIREA RAPOARTELOR DE ACTIVITATE A TRANSMITERILOR DE IMAGINI

Tipăriți un raport cu activitățile de transmitere imagine recente (dată, nume destinație, timp necesar, rezultat și alte articole).

Raportul de activitate a transiterii de imagini conține informații care sunt utile rezolvării problemelor, cum ar fi tipurile de erori care au survenit.

În raport sunt incluse cele mai recente 200 tranzacții.

Puteți seta echipamentul să imprime un raport de activitate pentru trimiterea imaginilor, de fiecare dată când numărul tranzacțiilor atinge 201 sau la o anumită oră (o singură dată pe zi).



Conținutul raportului de activitate a transiterii de imagini este șters după tipărirea raportului; în consecință, nu poate fi tipărit din nou.



Pentru a configura raportul de activitate a transiterii de imagini:

În "Setări", selectați [Setări de sistem] → [Setări transmitere imagine] → [Setări Internet Fax] → [Setări condiție] → [Raport de activitate setare imprimare].



INFORMAȚIILE CARE APAR ÎN COLOANA DE REZULTATE

În coloana de rezultate pentru tranzacții și rapoarte de activitate sunt imprimate tipurile de erori și celelalte informații. La tipărirea unui raport de tranzacții sau de activitate, verificați rezultatul tranzacției în coloana de rezultate și efectuați acțiunile necesare.

Exemple de mesaje imprimate în coloana de rezultate

| Imprimare pagină | Descriere |
|------------------|--|
| OK | Tranzacția a fost finalizată normal. |
| Revocare | O transmisie a fost oprită în timp ce era în desfășurare, sau o operație de transmisie rezervată a fost anulată. |
| PLINĂ | Memoria s-a umplut în timpul recepției |
| Respins | Un fax prin Internet trimis de la o terță parte a fost blocat. |
| Așteptare raport | Confirmarea transmiterii a fost activată, însă confirmarea transmiterii nu a fost primită în intervalul de timp setat. |
| FĂRĂ LIMITĂ | Transmiterea nu a fost posibilă, deoarece dimensiunea fișierului a depășit limita setată. |
| E-mail | A fost primit un e-mail. Totuși, fișierul atașat nu era un fișier TIFF, sau nu a existat niciun fișier atașat. În consecință, tipărirea nu a fost posibilă. |
| EȘEC xx (xxxx) | Tranzacția a eșuat din cauza unei erori de comunicare. Primele 2 cifre ale numărului erorii de comunicare: Cod de eroare, între 00 și 99. Ultimele 4 cifre ale numărului erorii de comunicare: Cod utilizat de tehnicienii de service. |
| afișat* | Afișat pe echipamentul de destinație la setarea confirmării livrării. |
| trimis* | Redirecționat către alt echipament înainte de afișarea pe echipamentul de destinație la setarea confirmării livrării. |
| procesat* | Procesat fără a fi afișat pe echipamentul de destinație la setarea confirmării livrării. |
| șters* | Mesaj șters pe echipamentul de destinație la setarea confirmării livrării. |
| refuzat* | Echipamentul de destinație a refuzat să transmită echipamentului de expediere conținutul mesajului procesat la setarea confirmării livrării. |
| eșuat* | A apărut o stare anormală la setarea confirmării livrării. |

* În cazul în care echipamentul de destinație este un echipament SHARP, acesta va transmite "trimis" dacă faxul a fost primit normal sau "procesat" dacă primirea a eșuat.

Dacă confirmarea livrării este setată pentru Fax prin Internet, apare valoarea de așezare indicată în e-mail-ul de confirmare a livrării.



RECEPȚIONAREA FAXURILOR PRIN INTERNET

RECEPȚIONAREA AUTOMATĂ A FAXURILOR PRIN INTERNET

Funcția fax prin Internet se conectează periodic la serverul de e-mail (POP3) și verifică dacă au fost primite sau nu faxuri prin Internet. La primire, faxurile sunt automat preluate și tipărite.

Conform setării implicite, această funcție verifică recepție o dată la cinci minute.



- Dacă primiți faxuri în cursul nopții, lăsați întrerupătorul principal al echipamentului în poziția " I ".
- Dacă echipamentul nu mai are hârtie, sau nu mai are hârtie care să corespundă cu dimensiunile faxului primit, va apărea un mesaj pe panoul tactil. Urmați instrucțiunile din mesaj pentru a încărca hârtie de dimensiuni corespunzătoare.
- Puteți tipări datele recepționate prin faxul prin Internet la o oră specificată.
[TIPĂRIREA DATELOR RECEPȚIONATE LA O ORĂ SPECIFICATĂ \(pagina 6-175\)](#)
- Puteți imprima datele primite ale unui fax prin Internet dacă s-a introdus o parolă.
[TIPĂRIREA UNUI FAX PROTEJAT CU COD PIN \(Setare de suspendare a imprimării datelor primite\) \(pagina 6-174\)](#)
- Puteți imprima, direcționa sau salva datele primite ale unui fax prin Internet după verificarea acestuia.
[VERIFICAREA IMAGINII ÎNAINTE DE IMPRIMARE \(pagina 6-176\)](#)
[REDIRECȚIONAREA MANUALĂ A DATELOR RECEPȚIONATE \(pagina 6-187\)](#)
[SALVAREA DATELOR RECEPȚIONATE \(pagina 6-188\)](#)

1

Echipamentul sună și recepția faxului începe automat.

La finalizarea recepției se va auzi un bip.

2

Faxul este tipărit în mod automat.



RECEPȚIONAREA MANUALĂ A FAXURILOR PRIN INTERNET

Dacă intervalul de verificare a faxurilor primite este prea lung și doriți să verificați dacă ați primit faxuri la un anumit moment, puteți iniția manual primirea faxurilor.



Tasta [Primește] poate fi apăsată doar atunci când setările serverului POP3 sunt configurate în Mod setare (administrator).

Atingeți scurt tasta [Primește] pentru a vă conecta la serverul de e-mail și pentru a prelua faxurile primite.

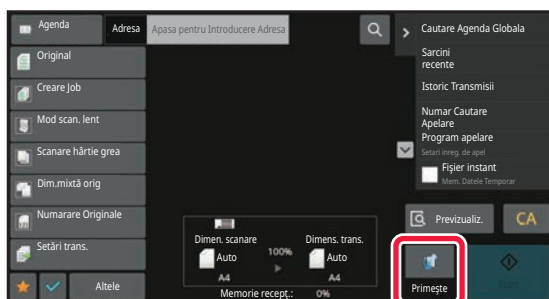



IMPRIMAREA DATELOR RECEPȚIONATE

TIPĂRIREA UNUI FAX PROTEJAT CU COD PIN (Setare de suspendare a imprimării datelor primite)

Activați această setare pentru a reține faxurile în memorie, fără a le tipări. Pentru a tipări aceste faxuri, trebuie introdus un cod PIN.

Când se utilizează această funcție, la recepția faxurilor va apărea un ecran de introducere a codului PIN pe panoul tactil.



Pentru a activa setarea de tipărire memorată pentru recepția datelor:

În "Setări (administrator)", selectați [Setări de sistem] → [Setări transmitere imagine] → [Setări generale] → [Setări condiție] → [Setare tipărire memorată pentru recepția datelor].

După introducerea codului PIN pre-programat din 4 cifre, va începe tipărirea.

Când este atinsă tasta [Anuleaza], ecranul de introducere a codului PIN se închide; totuși, datele din tasta memorie vor lumina intermitent pe panoul tactil. Ecranul de introducere a codului PIN va reapărea atunci când atingeți tasta care luminează intermitent sau când schimbați modurile.



• **Pentru a afișa ecranul cu lista datelor recepționate după introducerea codului PIN:**

În "Setări", selectați [Setări de sistem] → [Setări generale] → [Setări mod de operare] → [Setări de stare] → [Setare previzualizare] → [Setare verific. datelor imaginii primite].

• **Pentru a transfera datele recepționate unui alt echipament:**

În "Setări (administrator)", selectați [Setări de sistem] → [Setări transmitere imagine] → [Setare Rutare Inbound (FWD/Memorare)].



Înainte de imprimare, puteți verifica imaginea datelor primite pe panoul tactil.

[VERIFICAREA IMAGINII ÎNAINTE DE IMPRIMARE \(pagina 6-176\)](#)



• Faxurile primite vor fi memorate în memorie, indiferent de modul în care au fost primite (automat sau manual).

• Când datele recepționate sunt transferate unui alt echipament, datele memorate sunt de asemenea transferate. În același timp, se va afișa același ecran de introducere a codului PIN, ca în cazul tipării. Redirecționarea nu va avea loc dacă nu este introdus codul PIN.



TIPĂRIREA DATELOR RECEPȚIONATE LA O ORĂ SPECIFICATĂ

Tipăriți datele recepționate la o oră specificată.

Pentru o tipărire fără griji, se recomandă evitarea tipării unui număr mare de pagini la orele de vârf și când tipărirea nu este urgentă.



- Datele tipărite sunt șterse în mod automat din memorie.
- Dacă alimentarea este întreruptă la ora specificată, tipărirea va începe în momentul în care alimentarea este reluată.
- Această funcție poate fi specificată atunci când Setare verificare imagine date primite este activată.



Dacă este activată Setare de suspendare a imprimării datelor primite, această funcție nu poate fi utilizată.

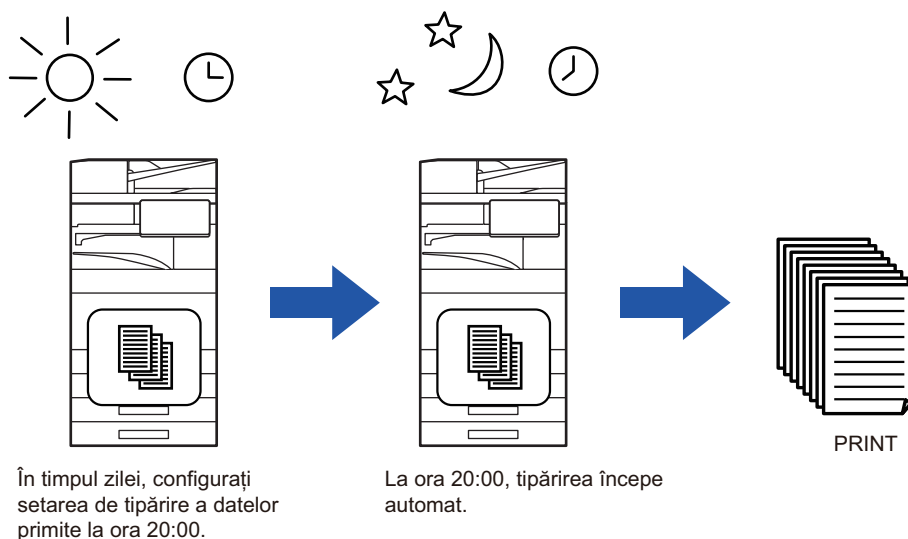

• **Pentru a tipări date recepționate la o oră specificată:**

În "Setări", selectați [Setări de sistem] → [Setări transmitere imagine] → [Setări generale] → [Setări condiție] → [Durata Specificate de Iesire a Datelor Recepționate].

• **Pentru a dezactiva setarea de tipărire memorată pentru recepția datelor:**

În "Setări (administrator)", dezactivați această funcție folosind [Setări de sistem] → [Setări transmitere imagine] → [Setări generale] → [Setări condiție] → [Setare tipărire memorată pentru recepția datelor].



VERIFICAREA IMAGINII ÎNAINTE DE IMPRIMARE

Verificați imaginea datelor recepționate pe panoul tactil înainte de tipărire.

Această funcție este disponibilă atunci când [Setări de sistem] → [Setări transmitere imagine] → [Setări generale] → [Setări condiție] → [Setare previzualizare] → [Setare verif. datelor imaginii primite] este activată* în "Setări (administrator)".

* Setarea implicită din fabrică este dezactivată.



În funcție de dimensiunea datelor primite, o parte a imaginii de examinare este posibil să nu apară în ecranul de verificare a imaginii de pe panoul tactil.



Lista cu date recepționate poate fi de asemenea afișată în ecranul de stare a operației care apare la atingerea afișajului de stare a operației. Datele recepționate pot fi retransmise, șterse sau salvate în Lista cu date recepționate.

[REDIRECȚIONAREA MANUALĂ A DATELOR RECEPȚIONATE \(pagina 6-187\)](#)

[SALVAREA DATELOR RECEPȚIONATE \(pagina 6-188\)](#)

În momentul primirii datelor,  apare în partea superioară a ecranului.

1

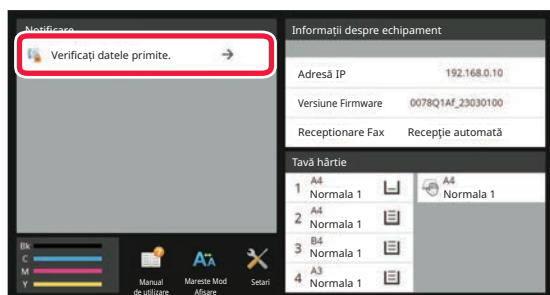

În Informații sistem, atingeți [Verificați datele primite].

Datele primite sunt listate.



Lista datelor primite poate fi afișată de asemenea apăsând scurt afișajul de stare a activității și apoi tasta [Verifica Date Receptionate] de pe panoul de acțiuni din ecranul de stare a activităților.



2

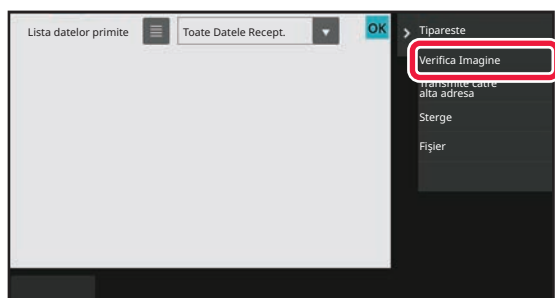

Atingeți scurt tasta aferentă datelor recepționate pe care doriți să le verificați, apoi atingeți scurt [Verifica Imagine] de pe panoul de acțiuni.

Afișează imaginea datelor primite.





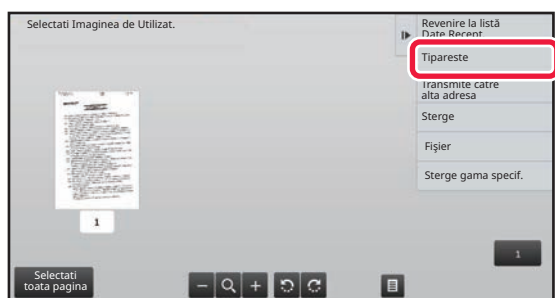

- Atingeți scurt  pentru a afișa miniaturile imaginilor primite (Ecran miniatură). Vizualizarea listă sau vizualizarea miniaturi poate fi modificată în funcție de modul de setare.
- Pentru a șterge o imagine primită, atingeți scurt [Șterge] de pe panoul de acțiuni.
- Pentru a transfera imaginea primită selectată, atingeți scurt [Transmite către alta adresă] de pe panoul de acțiuni.
[REDIRECȚIONAREA MANUALĂ A DATELOR RECEPȚIONATE \(pagina 6-187\)](#)
- Pentru a salva imaginea recepționată selectată, atingeți scurt tasta [Fișier].
[SALVAREA DATELOR RECEPȚIONATE \(pagina 6-188\)](#)

3



Atingeți scurt imaginea pe care doriți să o imprimați și atingeți scurt [Tipărire] de pe panoul de acțiuni.

Echipamentul inițiază tipărirea imaginii.

- [Selectati toata pagina]: Selectează toate imaginile afișate.
- [Renunt. lai Toata pagina]: Revocă toate imaginile care au fost selectate prin "Selectati toata pagina".
-  /  : Utilizați aceste taste pentru a mări sau a micșora imaginea.
-  /  : Rotește imaginea în sensul acelor de ceasornic sau în sens invers acelor de ceasornic.



- Imaginea de examinare este o imagine pentru panoul tactil. S-ar putea să nu fie exact la fel cu imaginea tipărită.
- Atingeți scurt [Șterge gama specif.] de pe panoul de acțiuni pentru a șterge aria nedorită a imaginii. Specificați aria imaginii pe care doriți să o ștergeți în ecranul Ștergere domeniu specificat.
- Pentru a redirecționa imaginea selectată, atingeți scurt [Transmite către alta adresă] de pe panoul de acțiuni.
[REDIRECȚIONAREA MANUALĂ A DATELOR RECEPȚIONATE \(pagina 6-187\)](#)
- Pentru a salva imaginea selectată, atingeți scurt tasta [Fișier].
[SALVAREA DATELOR RECEPȚIONATE \(pagina 6-188\)](#)



REDIRECȚIONAREA DATELOR RECEȚIONATE

REDIRECȚIONAREA DATELOR RECEȚIONATE PRIN FAX PRIN INTERNET (REDIRECȚIONARE DATE RECEȚIONATE PRIN FAX)

Când echipamentul nu poate tipări din cauza epuizării hârtiei sau tonerului, datele recepționate prin fax sunt redirecționate către o adresă de fax prin Internet înregistrată anterior (inclusiv SMTP direct).

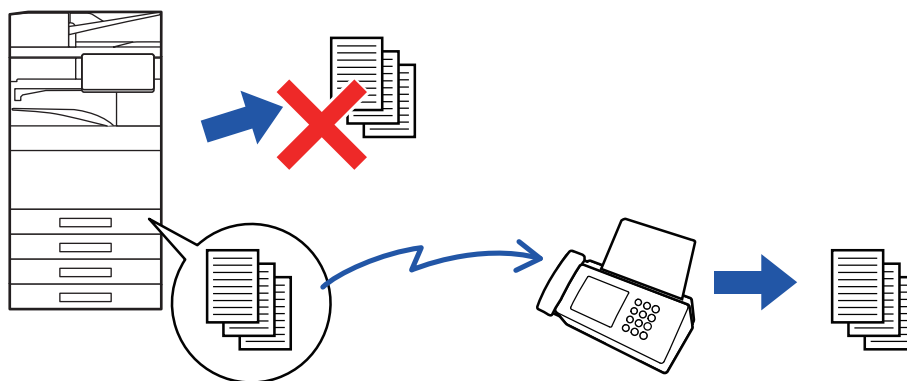

- Redirecționarea nu este posibilă dacă nu au fost primite faxuri sau dacă nu a fost programat un număr de fax pentru redirecționare.
- Dacă unele pagini ale unui fax care a fost redirecționat au fost tipărite cu succes, vor fi redirecționate doar acele pagini care nu au fost tipărite.
- Dacă redirecționarea nu s-a realizat cu succes, deoarece transmisia a fost anulată sau a survenit o eroare de comunicație, faxurile care trebuiau redirecționate vor fi readuse în coada de tipărire a echipamentului.
- Dacă după atingerea tastei [OK] apare un ecran de introducere a unui cod PIN, înseamnă că opțiunea "Setare tipărire memorată pentru recepția datelor" a fost activată. Introduceți codul PIN utilizând tastele numerice pentru a începe redirecționarea.

[TIPĂRIREA UNUI FAX PROTEJAT CU COD PIN \(Setare de suspendare a imprimării datelor primite\) \(pagina 6-174\)](#)

1

Atingeți tasta [Setari] pe ecranul principal.

2

Selectați tasta [Setări de sistem] și atingeți scurt tasta [Setări transmitere imagine].

3

Atingeți tasta [Receptie Date Fax/Retsnm (Manual)].



4

Pentru a începe redirecționarea, atingeți scurt tasta [Execută] din "Retransmitere date recepționate" în "Setări I-Fax".



REDIRECȚIONAREA DATELOR PRIMITE CĂTRE DESTINAȚII PRESTABILITE (SETĂRI RUTARE INTRARE)

Faxurile prin Internet recepționate sunt redirecționate în mod automat unui număr de fax de destinație, o adresă de fax prin Internet, o adresă de e-mail sau o adresă de director de rețea.

Datele recepționate pot fi redirecționate destinațiilor specificate fără a fi tipărite.

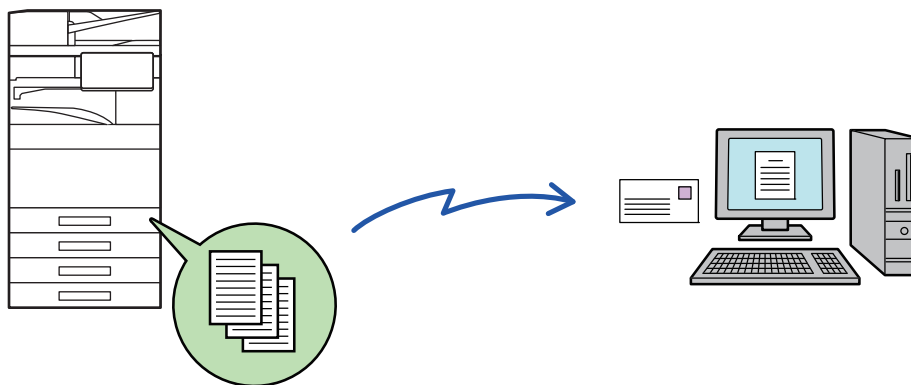

În modul setare (versiunea Web), configurați setările rutare intrare. Pentru informații suplimentare privind procedura de accesare a modului setare (versiunea Web), consultați Ghidul de start.

Explicațiile următoare presupun că modul setare (versiunea Web) a fost accesat cu drepturi de administrator.



Dacă retransmiteți sau nu date pentru fiecare tabel de redirecționare se poate stabili rapid.

În "Setări (administrator)", selectați [Setări transmitere imagine] → [Setare Rutare Inbound (FWD/Memorare)] → [Setări de administrare] → [Redirecționare faxuri] și atingeți [Activare]/[Dezactivat] din tabelul de redirecționare afișat pentru a schimba setările.



- Când faxurile redirecționate prin această funcție sunt tipărite la destinație, data și ora primirii nu vor putea fi tipărite pe fax. ("Tipar. data & ora primirii" este dezactivat.)
- Datele recepționate nu sunt redirecționate către o destinație hyperlink care este înregistrată în adresa specificată.
- O adresă directă SMTP nu poate fi specificată ca o destinație de redirecționare.



1

În "Setări (versiune Web)", faceți clic pe [Setări de sistem] → [Setări transmitere imagine] → [Setare Rutare Inbound (FWD/Memorare)] → [Setări de administrare].

2

În "Redirecționare faxuri", selectați [Activare] și faceți clic pe butonul [Confirmare].



Pot fi setate restricții pentru utilizatorii fără drepturi de administrator privind specificarea, stocarea, editarea și ștergerea tabelelor de redirecționare din acest ecran. Pentru a proceda astfel, setați casetele de validare pentru articolele următoare la .

- Dezactivare înregistrare a tabelului transmis
- Dezactivare Schimbare/Ștergere a tabelului transmis
- Dezactivare Redirecționare Modificare Stare

Specificați în [Tipărește setare stil] dacă doriți ca echipamentul să tipărească faxurile care urmează a fi redirecționate când este activată opțiunea rutare intrare. După configurarea setărilor, nu uitați să faceți clic pe butonul [Confirmare].

- [Printează întotdeauna]: Imprimă întotdeauna datele imprimare înainte de redirecționarea datelor.
- [Tipărire la eroare]: Imprimă datele primite atunci când o eroare împiedică redirecționarea.
- [Salvează doar în caz de eroare]: Salvează datele primite atunci când o eroare împiedică redirecționarea. Pentru datele salvate, adresa erorii poate fi confirmată, iar datele pot fi retransmise.

3

Faceți clic pe [Înregistrare Adresa Expeditor] din meniul [Setare Rutare Inbound (FWD/Memorare)] din "Setări (versiune web)".

4

Introduceți adresa expeditorului sau numărul de fax în "Adresa Internet Fax" sau "Numar fax", după caz, și faceți clic pe butonul [Adaugă la listă].

Adresa sau numărul introdus al expeditorului va fi adăugată la lista "Adresa care trebuie Introdusă".

- Introduceți adresa direct (maximum 1500 de caractere) sau selectați adresa dintr-o agendă globală, făcând clic pe butonul [Cautare Agenda Globala].
- Pentru a stoca mai multe adrese sau numere de fax ale expeditorilor, repetați acești pași.



- Dacă doriți să redirecționați doar faxurile de la anumite adrese, memorați respectivele adrese de expeditori. Adresele de expeditori memorate aici pot fi selectate dintr-o listă, atunci când memorați un tabel de redirecționare.
- Pot fi stocate maxim 500 de numere/adrese.
- Pentru a șterge o adresă introdusă, selectați-o în "Adresa care trebuie Introdusă", apoi faceți clic pe butonul [Șterge].



5

Când ați terminat de adăugat adrese, faceți clic pe butonul [Confirmare].

6

Faceți clic pe [Setari rutare intrari] din meniul "Setare Rutare Inbound (FWD/Memorare)" în "Setări (versiune web)" și faceți clic pe butonul [Adaugă].

7

Introduceți un "Nume tabel".



Pot fi stocate cel mult 50 de tabele de redirecționare.

8

Selectați expeditorul ale cărui faxuri vor fi redirecționate.

- Pentru a redirecționa toate datele primite, selectați [Redirecționarea tuturor datelor recepționate].
- Pentru a redirecționa doar datele primite de la anumiți expeditori, selectați [Redirecționați date primite doar de la anumiți expeditori.]. Pentru a redirecționa toate cu excepția datelor de la anumiți expeditori, selectați [Redirecționați toate datele primite exceptând cele de la anumiți expeditori.]. Selectați expeditorii adecvați din listă și faceți clic pe butonul [Adaugă].



La selectarea expeditorilor din lista "Sender Number/Address Setting", puteți utiliza tasta [Shift] sau [Ctrl] de pe tastatură pentru a selecta mai mulți expeditori.

9

Selectați condițiile de redirecționare.

- Pentru a redirecționa mereu datele recepționate, selectați [Întotdeauna se redirecționează].
- Pentru a specifica o zi și o oră la care doriți ca datele recepționate să fie redirecționate, selectați [Redirecționați datele primite doar în zilele menționate.] și selectați caseta de validare () a zilei săptămânii. Pentru a specifica o oră, selectați caseta de validare [Setează timpul pentru redirecționare] () și specificați ora.



Pot fi setate până la trei zile și ore de redirecționare pentru un tabel de redirecționare, existând posibilitatea setării unei destinații de redirecționare pentru fiecare oră setată. Pentru a configura aceste setări, utilizați filele [Condiție redirecționare] pentru a accesa fiecare setare.



10

Selectați formatul fișierului.

Formatul poate fi setat separat pentru fiecare adresă de redirectionare (pentru fiecare din adresele de redirectionare 1, 2 și 3 din tabel).



- Este posibil ca imaginile redirectionate în format TIFF să nu se afișeze corect în mediile anumitor destinatari. În acest caz, schimbați formatul în PDF.
- Dacă este aleasă adresa de fax prin Internet ca destinatar, datele sunt redirectionate în formatul TIFF indiferent de formatul specificat.
- Dacă este selectat un număr de fax ca destinatar, formatul fișierului este ignorat.

11

Selectați destinatarul din agendă.

Puteți specifica adrese înregistrate sau numere de telefon multiple din agenda echipamentului. Pot fi înregistrați până la 1.000 de destinatari în total pentru Destinatarii 1, 2 și 3. Atunci când selectați destinatari dintr-o agendă, se pot înregistra până la 400 de destinatari pentru director de rețea, FTP/Desktop, fax prin Internet și fax.



O adresă directă SMTP nu poate fi specificată ca o destinație de redirectionare.

12

Introduceți direct un destinatar și specificați destinatarul.

- Specificați aceste informații în caz de nevoie.
- Introduceți direct o adresă de e-mail, o adresă de fax Internet sau un număr de fax și atingeți tasta [Adauga la destinatii de transmitere] (Adăugare la destinații de redirectionare).
- Când specificați o adresă de e-mail sau un număr de fax, puteți să utilizați agenda globală.
- Când specificați un număr de fax, specificați și linia de transmitere și modul de corespondență internațional.
- Atunci când selectați în mod direct destinatari dintr-o agendă, se pot înregistra până la 100 de destinatari pentru adresă e-mail, director de rețea, FTP/Desktop, fax prin Internet și fax.

13

Faceți clic pe [Confirmare].

14

Faceți clic pe [Setari rutare intrari] din meniul "Setare Rutare Inbound (FWD/Memorare)" din "Setări (versiune web)".

15

Din tabelul de redirectionare, selectați [Retransmite catre toate destinațiile de retransmitere.] sau [Redirectionare in concordanta cu conditiile de redirectionare].

**16****Selectați [Întotdeauna se redirecționează] sau [Redirectionati datele primite doar in zilele mentionate.] din tabelul de redirecționare.**

Setările de permisiune a redirecționării care apar aici sunt legate de următoarele condiții setate la pasul 9.

Dacă doriți să utilizați alte condiții de redirecționare decât cele setate la pasul 9, configurați setările de permisiune a redirecționării.



- Pentru a utiliza funcția de direcționare internă, activați tabelele de redirecționare pe care doriți să le utilizați, dintre tabelele memorate.
- Pentru a șterge un tabel de redirecționare, faceți clic pe caseta de validare alăturată numelui tabelului () și faceți clic pe [Ștergere].

17**Faceți clic pe [Confirmare].**



SALVAREA FAXURILOR PRIMITE PE HARD DISK-UL ECHIPAMENTULUI (DIRECȚIONARE INTRARE)

Faxurile primite pot fi salvate pe hard disk-ul echipamentului. Faxurile salvate pot fi vizualizate pe un calculator. Setări PDF, TIFF (multi) sau TIFF (semnal) pentru faxurile prin Internet salvate.

De asemenea, puteți primi prin e-mail o notificare a rezultatului memorării sau directorul de memorare.

Faxurile primite sunt salvate în directorul următor:

\\MFP\faxreceive

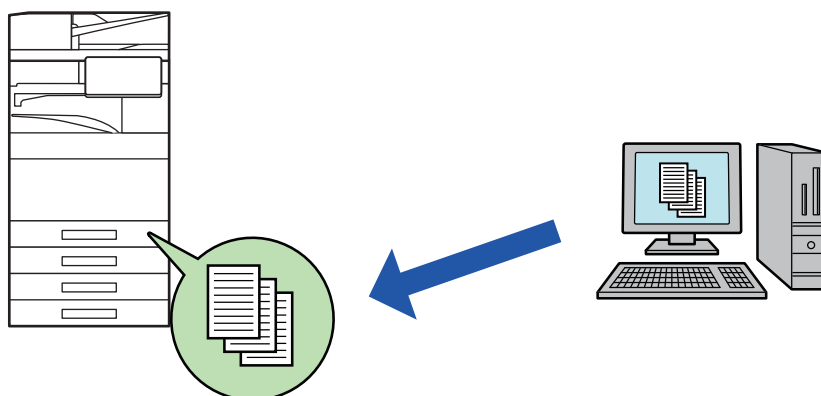

- Până la 500 de fișiere pot fi memorate într-un director ca date primite.
- Directorul "faxreceive" conține fișiere din "Setări pentru stocarea pe disc local a datelor primite".
- Directorul se creează automat.
- Numele directorului este atribuit automat în funcție de setarea "Setări pentru stocarea pe disc local a datelor primite" din setările de salvare a datelor primite.



Metoda de salvare a faxurilor primite pe unitatea de stocare locală

1 În "Setări (administrator)", faceți clic pe [Setări de sistem] → [Setări de rețea] → [Folder Public /Setare NAS]. (Sunt necesare drepturi de administrator).

2 Selectați [Permis] în "faxreceive:Utilizare Dispozitiv Stocare" și faceți clic pe butonul [Confirmare].

Setări de salvare a faxurilor primite pe unitatea de stocare locală

1 În "Modul setare (administrator)", faceți clic pe [Setări de sistem] → [Setări transmitere imagine] → [Setare Rutare Inbound (FWD/Memorare)] → [Setare Rutare Inbound (Memorare)] → [Setări pentru stocarea pe disc local a datelor primite]. (Sunt necesare drepturi de administrator).



- Datele care pot fi salvate sunt faxuri primite și faxuri prin Internet primite. Faxurile de recepție confidențială și faxurile de recepție prin apel selectiv nu pot fi salvate.
- În funcție de setare, faxurile primite care nu pot fi salvate din cauza limitei de număr de fișiere sau din orice alt motiv sunt fie tipărite, fie salvate în caseta de erori ale rutării de intrare.



REDIRECȚIONAREA MANUALĂ A DATELOR RECEPȚIONATE

Faxurile recepționate pot fi redirecționate manual după recepție.

Această funcție este disponibilă atunci când [Setări de sistem] → [Setări transmitere imagine] → [Setări generale] → [Setări condiție] → [Setare previzualizare] → [Setare verif. datelor imaginii primite] este activată* în "Setări (administrator)".

* Setarea implicită din fabrică este dezactivată.

În momentul primirii datelor,  apare în partea superioară a ecranului.

1

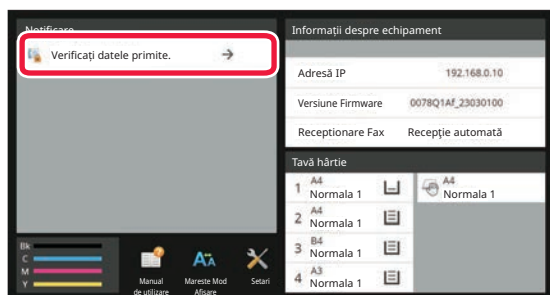

În Informații sistem, atingeți [Verificați datele primite].

Datele primite sunt listate.



Lista datelor primite poate fi afișată de asemenea apăsând scurt afișajul de stare a activității și apoi tasta [Verifica Date Receptionate] de pe panoul de acțiuni din ecranul de stare a activităților.

2

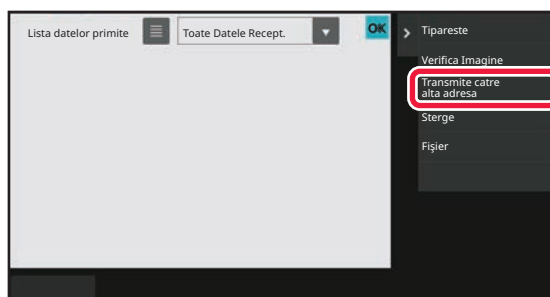

Atingeți scurt tasta aferentă datelor recepționate pe care doriți să le redirecționați, apoi atingeți scurt [Transmite catre alta adresa].

- Atingeți scurt  pentru a afișa miniaturile imaginilor primite (Ecran miniatură). Vizualizarea listă sau vizualizarea miniaturi poate fi modificată în funcție de modul de setare.
- Se pot selecta seturi de date recepționate multiple.



Atunci când selectați un singur set de date recepționate, puteți atinge scurt tasta [Verifica Imagine] de pe panoul de acțiuni și puteți verifica imaginea de pe ecranul de previzualizare.

3

Selectați destinația din ecranul Agendă și atingeți scurt tasta [Start].





SALVAREA DATELOR RECEPȚIONATE

Salvați faxurile recepționate în directorul de arhivă a documentelor.

Această funcție este disponibilă atunci când [Setări de sistem] → [Setări transmitere imagine] → [Setări generale] → [Setări condiție] → [Setare previzualizare] → [Setare verif. datelor imaginii primite] este activată* în "Setări (administrator)".

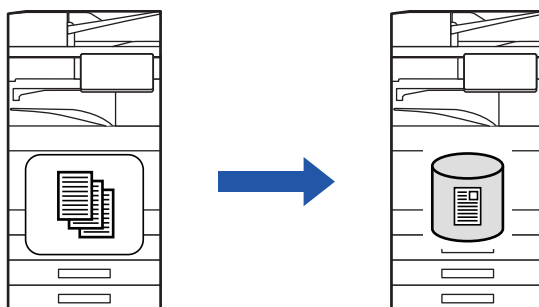
* Setarea implicită din fabrică este dezactivată.



În momentul primirii datelor,  apare în partea superioară a ecranului.

1

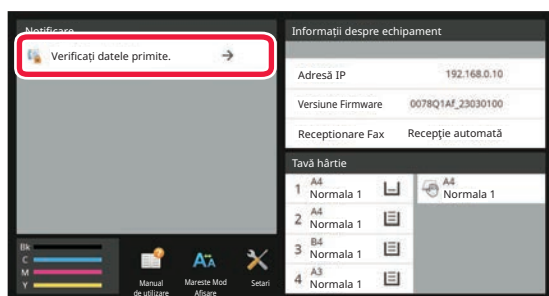

În **Informații sistem**, atingeți **[Verificați datele primite.]**.

Datele primite sunt listate.



Lista datelor primite poate fi afișată de asemenea apăsând scurt afișajul de stare a activității și apoi tasta [Verifica Date Receptionate] de pe panoul de acțiuni din ecranul de stare a activităților.

2

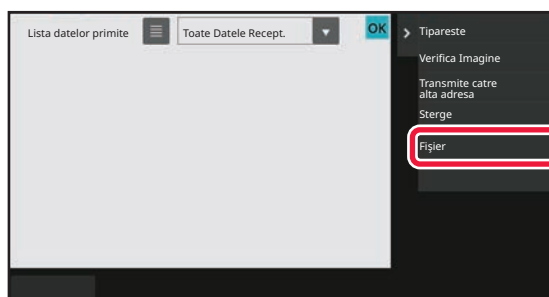

Atingeți scurt tasta aferentă datelor recepționate pe care doriți să le salvați, apoi atingeți scurt **[Fișier]** de pe panoul de acțiuni.

- Atingeți scurt  pentru a afișa miniaturile imaginilor primite (Ecran miniatură). Vizualizarea listă sau vizualizarea miniaturi poate fi modificată în funcție de modul de setare.
- Se pot selecta seturi de date recepționate multiple.



Atunci când selectați un singur set de date recepționate, puteți atinge scurt tasta [Verifica Imagine] de pe panoul de acțiuni și puteți verifica imaginea de pe ecranul de previzualizare.

3

Setați informațiile despre fișier și atingeți scurt tasta **[Salvează]**.



VERIFICAREA STĂRII ACTIVITĂȚILOR DE TRANSMITERE/RECEPȚIONARE

ACTIVITĂȚI DE TRANSMITERE IMAGINE

Dacă apăsați pe afișajul stării activității, activitățile se afișează într-o listă. Pentru a verifica starea unei activități în modul de scanare, selectați fila [Scanare]. Pentru a verifica starea unei activități Fax prin Internet, selectați fila [Internet fax].

Când doriți să opriți sau să ștergeți activități sau să realizați procesare prioritara, consultați următoarele secțiuni:

[OPRIREA/ȘTERGEREA UNEI ACTIVITĂȚI ÎN CURS DE EXECUTARE SAU REZERVATE \(pagina 2-65\)](#)

[PROCESAREA PRIORITARĂ A UNEI ACTIVITĂȚI REZERVATE \(pagina 2-66\)](#)

[VERIFICAREA UNEI ACTIVITĂȚI REZERVATE SAU A UNEI ACTIVITĂȚI ÎN CURS \(pagina 2-69\)](#)

[VERIFICAREA ACTIVITĂȚILOR FINALIZATE \(pagina 2-70\)](#)

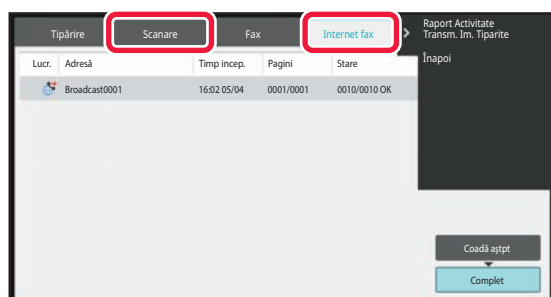

Activitățile de transmitere a imaginilor includ recepția, transmiterea cu temporizator și redirectionarea datelor, precum și transmiterea obișnuită. Pentru activitățile de transmitere a imaginilor, consultați "[ACTIVITĂȚI DE TRANSMITERE/RECEPȚIE FINALIZATE \(pagina 6-190\)](#)".



ACTIVITĂȚI DE TRANSMITERE/RECEPȚIE FINALIZATE

O activitate de transmitere obișnuită se mută în lista de activități după terminare. Atunci, câmpul de stare afișează "Trans. OK". Totuși, activitățile Fax prin Internet, precum recepția, transmiterea temporizată, reîncercarea și redirecționarea se afișează în ecranul de stare a activității după cum urmează:

Activitate de recepție

Atunci când se primește un fax, câmpul de stare indică "Recepționez" în lista de așteptare a activităților. După finalizarea recepției, activitatea este mutată în lista cu activități finalizate, iar câmpul de stare va indica "In memorie". După imprimarea faxului prin Internet, starea de modifică în "Tipărită".

Activități de transmitere temporizată

Activitățile de transmitere temporizată apar la sfârșitul listei de așteptare până la atingerea momentului specificat. Transmiterea va începe la ora specificată. După finalizarea transmiterii, activitatea este mutată în lista cu activități finalizate, iar câmpul de stare va indica "Trans. OK".

Activitatea de transmitere fax prin Internet cu specificarea solicitării unui raport de recepție

O activitate de transmitere fax prin Internet cu solicitare specificată de raport de recepție, excluzând o activitate de transmitere SMTP direct, se plasează în stare de așteptare în partea inferioară a ecranului Stare de așteptare după terminarea transmiterii. "Aștept rap." se afișează în câmpul de stare.

Ecranul se schimbă în ecran de finalizare în momentul în care se primește de la destinație un e-mail de raportare a recepției.

Activitățile de recepție atunci când sunt activate setările de rutare intrare

Când sunt activate setările de rutare intrare, activitățile de recepție sunt tratate în funcție de setarea de imprimare.

[REDIRECȚIONAREA DATELOR PRIMITE CĂTRE DESTINAȚII PRESTABILITE \(SETĂRI RUTARE INTRARE\) \(pagina 6-180\)](#)

Datele primite nu se imprimă

Atunci când se primesc date, în lista de așteptare a activităților apare "Recepționez". După încheierea recepției, starea se modifică în "In așteptare".

Faxul primit prin Internet fax este imprimat

După încheierea recepției, câmpul de stare indică "In memorie" în lista de activități finalizate. După imprimarea faxului, starea de modifică în "Tipărită". Apoi se adaugă o activitate pentru care câmpul de stare afișează "In așteptare" în lista de așteptare a activităților. După încheierea redirecționării faxului primit, câmpul se modifică în "Transm. OK".



SCANAREA DE LA UN COMPUTER (Mod de scanare pe computer)

PROCEDURA DE SCANARE DE BAZĂ

Puteți instala driverul scannerului pe computerul dvs. și puteți folosi o aplicație care acceptă TWAIN* pentru a scana o imagine cu ajutorul computerului.

Scanarea de pe computer este extrem de utilă pentru scanarea unui original unic, cum ar fi o fotografie, mai ales atunci când doriți să ajustați setările de scanare în timpul scanării. Dimpotrivă, scanarea de pe echipament este extrem de utilă pentru scanarea continuă a mai multor documente originale.

* Pentru scanere și alte dispozitive de intrare de imagine se folosește o interfață standard. Când driverul scannerului este instalat pe computerul dvs., puteți folosi orice aplicație care acceptă TWAIN pentru a scana o imagine.



- Pentru procedurile de instalare a driverului scannerului și de configurare a setărilor, consultați Ghidul de configurare software.
- Această funcție nu poate fi utilizată dacă a fost dezactivată folosind "Dezactivare funcția de scanare" în setările de sistem (administrator).
- Procedurile pentru selectarea driverului scannerului și începerea scanării diferă în funcție de aplicația care acceptă TWAIN. Pentru mai multe informații, consultați manualul aplicației sau secțiunea Asistență.
- Atunci când se scanează o imagine de dimensiuni mari la o rezoluție ridicată, volumul de date va fi foarte mare, iar scanarea va dura mult timp. Selectați setările de scanare corespunzătoare pentru original (text, foto etc.).



[Pe echipament]



Restricționați scanarea PC:

Restricționați transmiterea când un număr sau adresă de fax este introdus/ă manual Pentru a activa setarea de suspendare pentru tipărirea datelor primite

În "Setări (administrator)", selectați [Setări de sistem] → [Setări transmitere imagine] → [Setări generale] → [Setari activare /dezactivare] → [Settings to Disable Transmission] → [Dezactivare scanare către PC].

Restricționați scanarea PC.

1

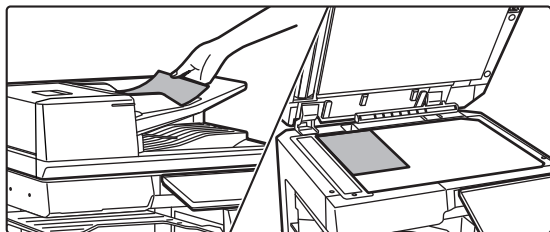

Așezați originalul.

Așezați originalul cu fața în sus în tava de alimentare cu documente sau cu fața în jos pe geamul pentru documente.

2

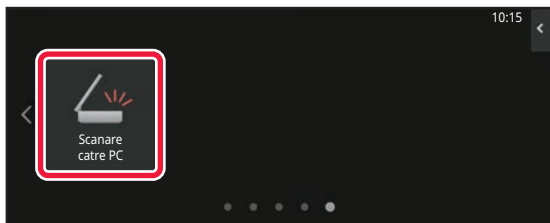

Atingeți scurt pictograma de mod [Scan. catre PC] pentru a trece la modul Scanare PC.

Dacă pictograma de mod [Scan. catre PC] nu apare, atingeți scurt  pentru a deplasa ecranul.



Când modul de scanare PC este selectat, pe echipament se poate folosi doar tasta [Ieșire] afișată pe panoul tactil; nu se pot folosi alte taste.



[Pe computer]

1

Porniți aplicația compatibilă cu TWAIN pe computer și selectați [SHARP MFP TWAIN K] în selecția scannerului aplicației.

2

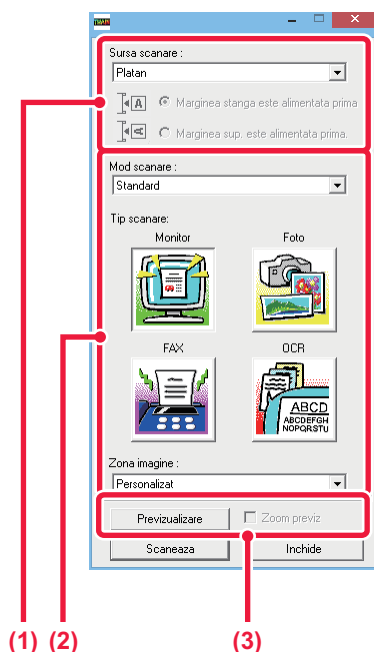

Previzualizați imaginea.

(1) **Selectați locul unde este așezat originalul.**

Meniul "Sursă scanare":

- Dacă documentul original este un document cu o singură față și este așezat în tava de alimentare cu documente, selectați [SPF(Simplex)].
- Dacă documentul original este un document față-verso și este așezat în tava de alimentare cu documente, selectați [SPF(Duplex - Book)] sau [SPF(Duplex - Tablet)] în funcție de tipul originalului: carte sau tabletă. În plus, selectați [Left edge is fed first] sau [Mai întâi se alimentează marginea de sus] în funcție de orientarea documentului original.

(2) **Selectați setările de scanare.**

Meniul "Mod scanare":

Comutați între ecranul "Standard" și ecranul "Profesional". În ecranul "Standard", selectați "Monitor", "Foto", "FAX" sau "OCR" în funcție de tipul originalului și de scopul scanării.

Meniul "Arie imagine":

Selectați zona de scanare. Dacă se selectează "Auto", se va scana dimensiunea originalului detectată de echipament. De asemenea, puteți seta aria de scanare în fereastra de previzualizare cu ajutorul mouse-ului.

(3) **Faceți clic pe butonul [Previzualizare].**

Imaginea de previzualizare va apărea în driverul scannerului.

Dacă nu sunteți mulțumit de imaginea de previzualizare, repetați pașii (2) și (3).

În cazul în care caseta de validare [Previzualizare mărită] este selectată înainte să faceți clic pe butonul [Previzualizare], zona selectată va fi mărită în fereastra de previzualizare. Dacă bifa este revocată, imaginea de previzualizare va reveni la normal. Rețineți că, dacă se selectează SPF în meniul "Sursă scanare", funcția [Previzualizare mărită] nu poate fi folosită.



- Pentru informații suplimentare privind setările de scanare, faceți clic pe butonul  din ecranul de previzualizare a imaginii de la pasul 7 pentru a deschide secțiunea Asistență a driverului scannerului.
- Dacă se face clic pe butonul [Previzualizare] atunci când se scanează din tava de alimentare cu documente, pentru imaginea de previzualizare se va scana doar o pagină din original. Dacă doriți să includeți respectivul original în scanare, puneți-l la loc în tava de alimentare cu documente.



3

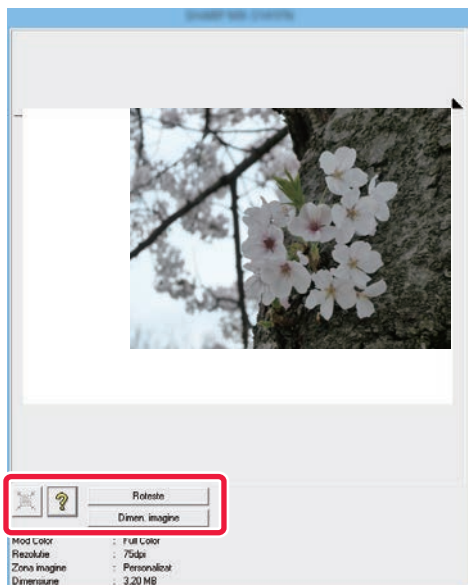

Selectați setările de scanare în timp ce vizualizați imaginea.

Butonul [Rotire]:

De fiecare dată când se face clic pe acest buton, imaginea de previzualizare se rotește cu 90 de grade. Aceasta vă permite să modificați orientarea imaginii fără a ridica și a reapeza originalul. Fișierul de imagine va fi creat folosind orientarea care apare în fereastra de previzualizare.

Butonul [Image Size]:

Faceți clic pe acest buton pentru a specifica aria de scanare introducând valori numerice. Se pot selecta pixeli, mm sau inci pentru unitățile valorilor numerice. Dacă s-a specificat deja o arie de scanare, numerele introduse vor modifica aria prin raportare la colțul din stânga sus al ariei specificate.

Butonul:

Când se afișează o imagine de previzualizare și nu este specificată o arie de scanare, puteți face clic pe buton pentru a seta automat aria de scanare la întreaga imagine de previzualizare.



- Pentru informații suplimentare privind setările de scanare, faceți clic pe butonul pentru a deschide secțiunea Asistență a driverului scannerului.
- Dacă originalele sunt așezate în tava de alimentare cu documente, va fi previzualizată doar pagina de deasupra. Pagina de deasupra va fi trimisă către tava de ieșire pentru originale. Reapezați pagina previzualizată în tava de alimentare cu documente înainte de a relua previzualizarea sau de a scana.

4

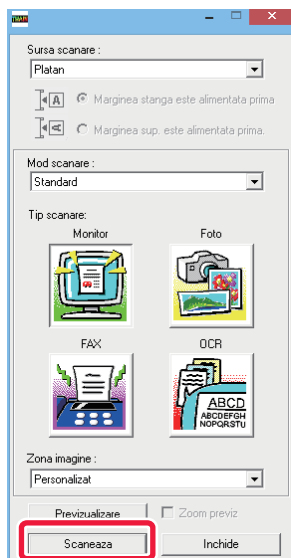

Faceți clic pe butonul [Scanare].

Începe scanarea. Imaginea apare în aplicația dvs. Atribuiți un nume imaginii scanate și salvați-o în mod corespunzător în aplicația informatică folosită.



[Pe echipament]

5

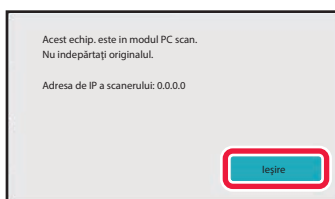

Atingeți tasta [Ieșire].

6

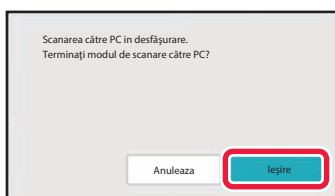

Atingeți tasta [Finalizarea].



TRANSMITEREA METADATELOR

PREGĂTIRI PENTRU TRANSMITEREA METADATELOR

TRANSMITEREA METADATELOR (INTRODUCERE DATE)

Când este instalat kitul modulului de integrare a aplicației, metadatele (datele care indică atributele fișierului imagine și cum trebuie procesate) sunt generate pe baza informațiilor pre-memorate și transmise separat de la un fișier imagine care este generat pentru transmiterea unei imagini scanate. Fișierul de metadate este creat în format XML.

Legând metadatele cu aplicațiile corespunzătoare (de ex. software-ul de management al documentelor, o aplicație de flux de lucru sau un server de criptare), poate fi generat un mediu sofisticat pentru soluții de prelucrare a documentelor. Utilizând kit-ul modulului de integrare a aplicațiilor, pot fi introduse informații despre un fișier imagine direct de pe panoul tactil, informații ce vor fi ulterior transmise împreună cu imaginea, sub forma unui fișier XML.

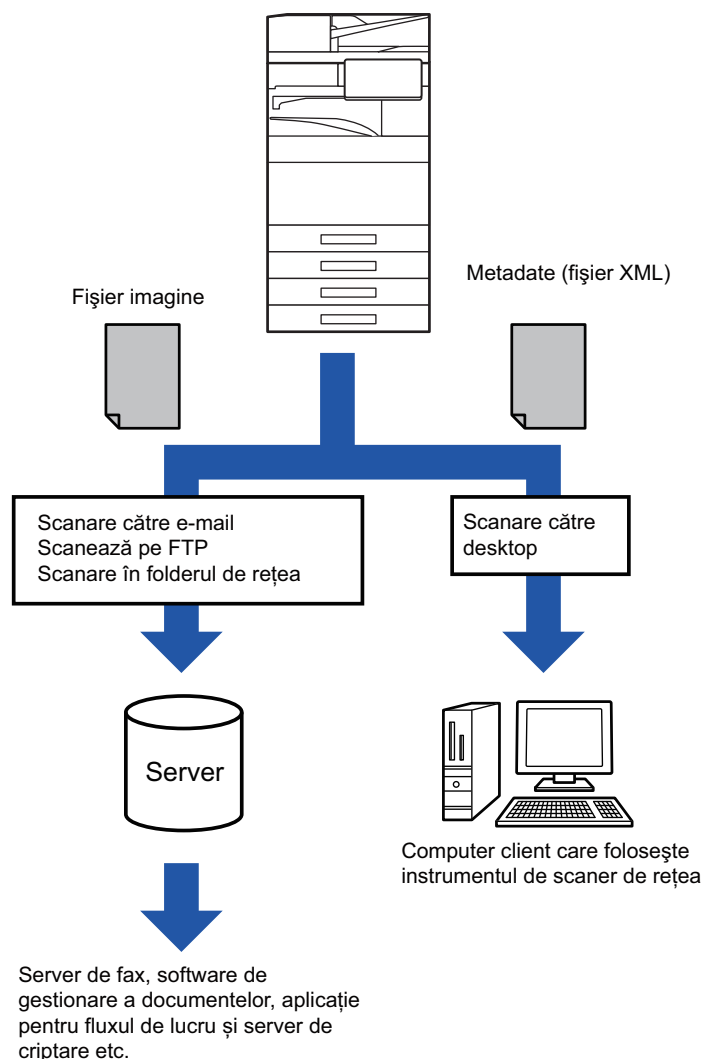



SETĂRI SOLICITATE ÎN MODUL SETARE (VERSIUNEA WEB)

Pentru a configura setări referitoare la metadate, selectați [Setări de sistem] → [Setări transmitere imagine] → [Setări metadate] → [Introducere metadate] în "Setări (administrator)". (Sunt necesare drepturi de administrator).

Activați trimiterea metadatelor.

Memorare seturi de metadate

Memorați elementele (setul de metadate) care trebuie scrise în fișierul XML care va fi generat în timpul scanării. Într-un set de metadate pot fi configurate până la 10 elemente de metadate. Un set de metadate stocat poate fi selectat în momentul transmisiei.

Adresele specificate în setarea "Tipul Adresei permite introducerea metadatelor", la stocarea unui set de metadate, pot fi selectate ca destinații de transmisie cu ajutorul tastelor rapide, prin introducerea manuală sau prin căutare în agenda globală. (Adresele pentru care introducerea metadatelor nu este permisă nu pot fi specificate ca destinații de transmisie.)

TRIMITEREA METADATELOR CU AJUTORUL FUNCȚIEI SCANARE CĂTRE DESKTOP

Când Network Scanner Tool Lite este utilizat în configurația implicită din fabricație, pe computer va fi generat un fișier cu un nume nou.

Când Network Scanner Tool Lite este utilizat ca mijloc de trimitere a unui fișier de metadate către o aplicație produsă de o terță parte, această setare trebuie dezactivată, pentru a permite referințierea încrucișată între fișierul de imagine și fișierul XML, prin intermediul unui nume de fișier generat de computer.

(La setarea numelui de fișier în [Opțiuni ▼], pentru a vă asigura de faptul că un fișier existent nu va fi suprascris de un fișier transmis având același nume, configurați numele fișierului astfel încât să eliminați posibilitatea existenței unui duplicat; de exemplu, prin includerea unei extensii unice (cum ar fi data) în numele fișierului generat. Dacă numele fișierului este lăsat necompletat, echipamentul va genera automat un nume de fișier unic.)



Se recomandă să utilizați Network Scanner Tool Lite pentru a primi metadate.

Utilizarea aplicațiilor terților

Există diferite tipuri de aplicații ale terților. Anumite aplicații pot porni automat din Network Scanner Tool Lite, dar altele nu. Când este activată funcția de rulare automată a unei aplicații, Network Scanner Tool Lite va porni aplicația cu ajutorul comenzii ".exe", utilizând numele fișierului imagine ca parametru. De exemplu, când instrumentul Network Scanner Tool Lite este setat pentru a porni aplicația "APP.EXE", va fi aplicată comanda "APP.EXE IMG.TIF". Dacă a fost definit un fișier pentru a primi metadate, numele fișierului cu metadate nu poate fi definit în același timp folosind comanda pentru pornirea directă a aplicației.

(Totuși, fișierul de metadate va fi stocat pe calculator în același director cu fișierul IMG.TIF.)



TRANSMITEREA MTADATELOR

TRANSMITEREA MTADATELOR

Selectați un set de metadate, introduceți fiecare articol și efectuați trimiterea metadatelor.



Trimiterea metadatelor este efectuată cu ajutorul funcției de îndosariere a documentelor. Fila [Introd.date] apare în ecranul de setări de transmitere al modului arhivare documente, pentru a permite trimiterea metadatelor.

În plus, efectuați trimiterea metadatelor cu ajutorul arhivării de documente în [Introducere metadate] în "Setări (versiune web)."



- **În modul de introducere date, configurați setările de metadate pentru efectuarea transmiterii metadatelor.** Pentru a efectua transmiterea fără trimiterea metadatelor, schimbați ecranul din modul introducere date într-un alt mod, apoi efectuați transmiterea.
- După ce au fost configurate setările pentru metadate sau după ce a fost configurată o adresă în modul introducere date, nu va mai fi posibilă comutarea la un alt mod.
- Înainte de a configura setările pentru metadate, specificați adresele în toate modurile disponibile. După configurarea setărilor pentru metadate, specificați doar adresele din modurile permise în setul de metadate selectat.

1

Atingeți scurt pictograma [Introd.date] de pe [Ecran principal] și atingeți scurt [Metadate].



Dacă ați specificat un set de metadate drept set prestabilit, deplasați-vă la etapa 3.



Dacă nu s-a stocat niciun set de metadate, Introducere metadate nu este disponibilă. Memorați setul de metadate în modul setare (versiunea Web) înainte de a efectua transmiterea.

2

Atingeți scurt tasta corespunzătoare setului de metadate dorit.

3

Vor apărea tastele elementelor memorate în setul de metadate. Atingeți scurt tasta corespunzătoare articolului pe care doriți să-l introduceți.



4

Atingeți scurt tasta valorii pe care doriți să o introduceți, apoi atingeți scurt tasta [OK].

Pentru a introduce direct valoarea metadatelor, atingeți scurt tasta [Introd. dir.]. Pe ecranul tastaturii virtuale care apare, atingeți tasta [OK]. Veți reveni la ecranul pasului 3.

După ce setările sunt finalizate, atingeți scurt **OK**.



Pentru a revoca selecția valorii metadatelor:

Atingeți tasta [Sterge].

5

Configurați setările de imagine și celelalte setări, apoi efectuați procedura de transmitere a scanării.

- Configurați setările referitoare la detaliul operației, apoi începeți transmiterea cu ajutorul aceluiași operații precum în alte moduri.
- Atunci când introduceți direct o adresă, atingeți scurt [Apasa pentru Introducere Adresa] pentru a afișa ecranul de selectare a unui tip de adresă.
Dacă este selectat tipul de adresă, precum E-mail, Fax prin Internet, Fax, Director de rețea sau SMTP direct, apare ecranul de introducere a tipului de adresă.



CÂMPURILE DE METADATE

Următoarele trei tipuri de metadate sunt incluse în fișierul XML transmis.

- Date generate automat de echipament

Aceste date sunt întotdeauna incluse în fișierul XML și sunt stocate automat pe calculatorul dvs.

- Câmpuri definite anterior

Aceste câmpuri sunt recunoscute automat de către echipament și atribuite tagurilor XML corespunzătoare. Aceste câmpuri pot fi selectate și pot fi incluse în fișierul XML doar dacă sunt activate în modul setare (versiunea Web).

- Câmpuri definite de utilizatori

La fișierul XML se adaugă câmpuri personalizate. Aceste câmpuri pot fi selectate și definite în modul setare (versiunea Web).

Dacă un câmp de metadate aparține unuia din următoarele câmpuri, va apărea un mesaj care vă va informa că este imposibilă completarea câmpului. Introduceți informațiile adecvate în articolele aferente setărilor de transmitere.

| Nume introdus în câmpurile de metadate | Descriere | Locul introducerii |
|--|---|---|
| formName | Numele utilizatorului care a trimis operația. Dacă numele nu este introdus sub formă de metadate, numele expeditorului (determinat cu ajutorul regulilor obișnuite de determinare a numelui expeditorului) va fi utilizat ca metadată. | [Răspunde-Lui] (numele expeditorului selectat) |
| replyTo | Adresa de e-mail la care va fi trimis rezultatul transmisiei. | [Răspunde-Lui] (Adresa de e-mail a expeditorului selectat) |
| documentSubject | Numele activității, așa cum apare în linia "Subiect" a e-mail-ului, sau numele activității de pe pagina-copertă a faxului. Când utilizatorul introduce un [Subiect] în ecranul Setări transmisie de pe panoul tactil, valoarea introdusă va fi utilizată ca metadate. | [Subiect] (Necompletat, până la setarea unei valori în ecranul Setări transmisie.) |
| fileName | Introduceți numele de fișier al imaginii de trimis. | [Nume fișier] (Doar când este selectată <input checked="" type="checkbox"/> caseta de validare [Permite nume de fișier personalizate] în ecranul de introducere metadate în modul setare (versiune web))(Necompletat până când este setată o valoare în ecranul de setări de transmitere.) |



ARHIVAREA DOCUMENTELOR

ARHIVAREA DOCUMENTELOR

| | |
|---|-------------|
| ARHIVAREA DOCUMENTELOR | 7-2 |
| UTILIZĂRILE ARHIVĂRII DOCUMENTELOR | 7-3 |
| TIPURI DE ARHIVARE A DOCUMENTELOR | 7-3 |
| ÎNAINTE DE A UTILIZA SCANAREA CĂTRE UNITATEA DE STOCARE LOCALĂ PENTRU ARHIVAREA DOCUMENTELOR..... | 7-4 |
| UTILIZAREA FUNCȚIEI DE ARHIVARE A DOCUMENTELOR ÎN FIECARE MOD | 7-9 |
| ECRANUL PRINCIPAL AL MODULUI DE ARHIVARE A DOCUMENTELOR | 7-10 |

SALVAREA FIȘIERELOR CU ARHIVAREA DOCUMENTELOR

| | |
|---|-------------|
| ARHIVAREA ÎN TIMPUL UTILIZĂRII ALTUI MOD | 7-11 |
| FIȘIER RAPID | 7-11 |
| FILE | 7-13 |
| SALVAREA EXCLUSIVĂ A DATELOR DIN DOCUMENT (SCANARE CĂTRE UNITATEA LOCALĂ DE STOCARE) ... 7-18 | |
| SALVARE PE UNITATEA LOCALĂ DE STOCARE. . . . | 7-18 |
| SALVAREA PE DISPOZITIV DE MEMORIE EXTERN . | 7-21 |

UTILIZAREA FIȘIERELOR MEMORATE

| | |
|---|-------------|
| PAȘI PENTRU UTILIZAREA UNUI FIȘIER MEMORAT . | 7-25 |
| ECRANUL DE SELECTARE A FIȘIERELOR | 7-27 |
| SELECTAREA UNUI FIȘIER PENTRU PRELUARE | 7-29 |
| IMPRIMARE FIȘIERE | 7-30 |
| IMPRIMAREA MAI MULTOR FIȘIERE | 7-32 |
| IMPRIMAREA MAI MULTOR FIȘIERE | 7-32 |
| IMPRIMARE LOT | 7-33 |
| TRANSMITERE FIȘIER | 7-35 |
| MUTARE FIȘIER | 7-36 |
| ȘTERGERE FIȘIER | 7-38 |
| VERIFICARE IMAGINE FIȘIER | 7-40 |
| ÎMBINARE FIȘIERE | 7-42 |
| PRELUAREA ȘI UTILIZAREA UNUI FIȘIER DIN ECRANUL DE STARE A ACTIVITĂȚILOR | 7-43 |
| CĂUTARE ȘI PRELUARE FIȘIER | 7-44 |
| IMPRIMAREA UNUI FIȘIER EXTERN | 7-46 |



ARHIVAREA DOCUMENTELOR

ARHIVAREA DOCUMENTELOR

Această funcție permite salvarea originalului scanat de echipament, a imaginii transmise prin fax sau a datelor de imprimare de la un calculator pe unitatea hard disk a echipamentului sau un dispozitiv de memorie externă. Fișierele memorate pot fi imprimate sau transmise, după caz. De asemenea, este posibilă editarea fișierelor salvate, ca de exemplu combinarea acestora.



Un fișier PDF creat pentru navigare PC poate fi afișat sau imprimat pe un calculator.

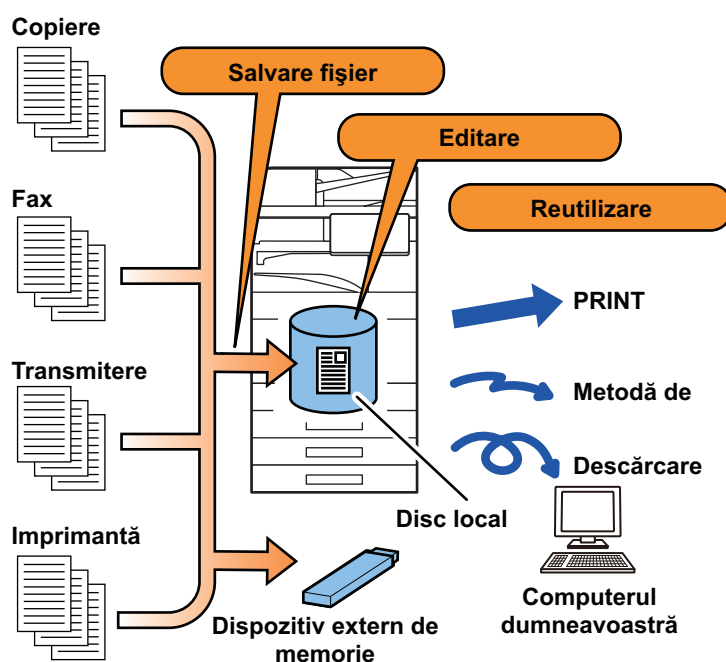



UTILIZĂRILE ARHIVĂRII DOCUMENTELOR

După caz, utilizarea funcției de arhivare a documentelor vă permite să imprimați suplimentar materiale pentru conferințe cu aceleași setări sau de a imprima registre contabile.

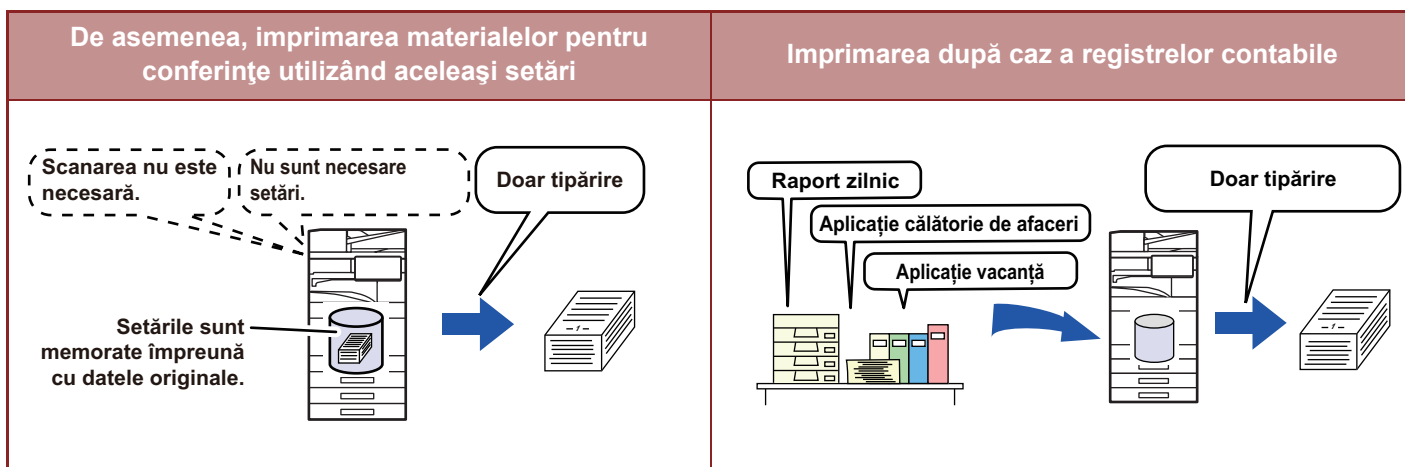

TIPURI DE ARHIVARE A DOCUMENTELOR

Există următoarele metode de salvare a unui fișier utilizând funcția de arhivare a documentelor: [Quick File] și [Fișier] în modul copiere sau modul trimitere imagine, precum și [Scanare cu trimitere pe disc local] și [Scan to External Memory Device]

| | |
|------------------------------------|--|
| Quick File | În timpul copierii, al trimerii unei imagini sau al oricărei alte operații, această funcție salvează pe hard disk datele documentului. Utilizați această funcție când doriți să salvați rapid și ușor datele documentului, fără să specificați un nume de fișier sau alte informații. Fișierul salvat poate fi utilizat de asemenea de alte persoane. Nu utilizați această metodă pentru a salva fișiere care nu doriți să fie utilizate de alte persoane. |
| Fișier | În timpul copierii, al trimerii unei imagini sau al oricărei alte operații, această funcție salvează pe hard disk datele documentului. Spre deosebire de funcția Fișier rapid, la fișier pot fi anexate diverse tipuri de informații, când acesta este salvat, pentru a permite gestionarea eficientă a fișierelor. De asemenea, se poate seta o parolă. |
| Scanare cu trimitere pe disc local | Această funcție scanează un document și îl salvează pe hard disk. La fel ca funcția Fișier, pot fi anexate mai multe tipuri de informații. |
| Scan to External Memory Device | Această funcție permite scanarea unui original și salvarea acestuia pe un dispozitiv extern de memorie, precum un dispozitiv de memorie USB. La fel ca funcția Fișier, pot fi anexate mai multe tipuri de informații. |



ÎNAINTE DE A UTILIZA SCANAREA CĂTRE UNITATEA DE STOCARE LOCALĂ PENTRU ARHIVAREA DOCUMENTELOR

Tipuri de directoare

Sunt utilizate trei tipuri de directoare pentru a salva fișiere pe hard disk prin funcția de arhivare a documentelor.

Foldere de pe hard disk

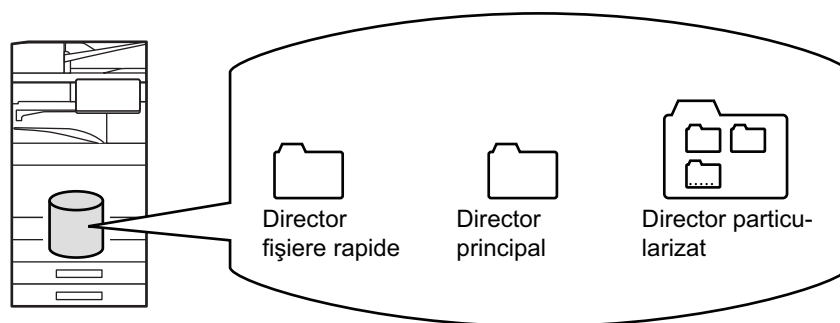

Director fișiere rapide

Documentele scanate cu ajutorul [Quick File] din panoul de acțiuni sunt memorate în acest director. Fiecărei operații îi sunt asociate automat un nume de utilizator și un nume de fișier.

Director principal

Documentele scanate sunt salvate în acest director.

Când salvați o activitate în Directorul principal, puteți specifica un nume de utilizator salvat anterior și puteți alocă un nume de fișier.

De asemenea, când salvați un fișier puteți seta o parolă (între 4 și 32 de caractere) pentru acesta (salvare "Confidential").

Director particularizat

Directoarele cu nume particularizate sunt salvate în cadrul acestui director.

Documentele scanate sunt salvate în directorul memorat.

La fel ca pentru Directorul principal, un director particularizat vă permite să specificați un nume de utilizator salvat anterior și să alocați un nume de fișier când memorați o activitate.

Pot fi stabilite parole (cod PIN: între 4 și 8 cifre) pentru folderele particularizate și pentru fișierele salvate în acestea.



Pe hard disk pot fi create maxim 1000 de foldere personalizate.



Elemente util de salvat

Când salvați o activitate utilizând opțiunea [Fișier] în modul copiere sau modul transmitere imagini, sau [Scanare cu trimitere pe disc local] în modul de arhivare documente, este util să salvați elementele de mai jos. Aceste setări nu sunt necesare când salvați o activitate utilizând funcția [Quick File].

| | |
|--------------------------------|---|
| Nume utilizator | Acesta este necesar dacă veți desemna un nume de utilizator pentru fișierele memorate. De asemenea, numele de utilizator este utilizat cu rol de condiție de căutare pentru un fișier. |
| Director particularizat | Directorul principal este disponibil inițial ca locație pentru memorarea fișierelor [Fișier] și [Stocare fișier]. Salvați un director particularizat și specificați-l ca locație pentru salvarea fișierelor. Dacă este cazul, stabiliți o parolă pentru fișierul utilizatorului. Introduceți codul PIN pentru a utiliza directorul. Când folderul este setat cu o parolă, "🔒" apare în folderul respectiv. |
| Directorul meu | Un director particularizat creat în prealabil poate fi selectat ca "Fișierul meu" sau puteți crea un director nou ca "Fișierul meu". Când "Fișierul meu" a fost configurat și este utilizată autentificarea utilizatorilor, "Fișierul meu" va fi selectat întotdeauna ca destinație pentru [Fișier] și [Stocare fișier]. |



- **Pentru a memora un director particularizat pentru arhivarea documentelor:**

Pe pagina web, selectați "Setări (administrator)" → [Operatii document] → [Memorare documente] → [Director utilizator].



Pe echipament, selectați "Setări (administrator)" → [Setări de sistem] → [Setări memorare documente] → [Control memorare documente] → [Director utilizator].

- **Pentru a salva un nume de utilizator și pentru a specifica un director ca "Directorul meu".**

În "Setări (administrator)", selectați [Control utilizator] → [User Settings] → [User List].

Aproximarea numărului de pagini și fișiere care pot fi salvate

Numărul total combinat de pagini și fișiere care pot fi memorate în directoare particularizate și în Directorul principal

| Exemple de documente originale | Număr de pagini* ¹ | Număr de fișiere |
|---|--|-------------------------------------|
| Original complet color (Exemplu text și foto) Dimensiune: A4  | Max. 5700* ² Max. 900 | Max. 3000* ² Max. 500 |
| Original alb-negru (Text) Dimensiune: A4  | Max. 13000 de copii* ² Max. 2100 | |

**Numărul de pagini și numărul de fișiere care pot fi salvate în directorul cu fișiere rapide**

| Exemple de documente originale | Număr de pagini* ¹ | Număr de fișiere |
|---|--|-------------------------------------|
| Original complet color (Exemplu text și foto) Dimensiune: A4 | Max. 700 de copii* ² Max. 300 | Max. 1000* ² Max. 300 |
| Original alb-negru (Text) Dimensiune: A4 | Max. 2000 de copii* ² Max. 300 | |

*1 Cifrele indicate sunt norme pentru numărul de pagini care pot fi salvate atunci când toate paginile sunt color și când toate paginile sunt alb-negru.

*2 Când este instalat un SSD de mare capacitate.

Copierea în modul de sortare utilizează aceeași zonă a memoriei ca și folderul principal sau folderul personalizat. Din acest motiv, când în folderul principal sau folderul personalizat au fost salvate prea multe date, s-ar putea să nu fie posibil să efectuați o operație mare de copiere utilizând modul de sortare. Ștergeți fișierele inutile din folderul principal sau folderul personalizat.

Tipurile de originale de mai sus reprezintă exemple pentru a facilita înțelegerea explicației. Numărul efectiv de pagini și de fișiere care pot fi salvate va varia în funcție de conținutul imaginilor originale și de setările alese la memorarea fișierelor.



Informații adăugate în fișiere

Atunci când adăugați un fișier utilizând "Fișier", adăugați următoarele informații pentru a-l distinge de alte fișiere.

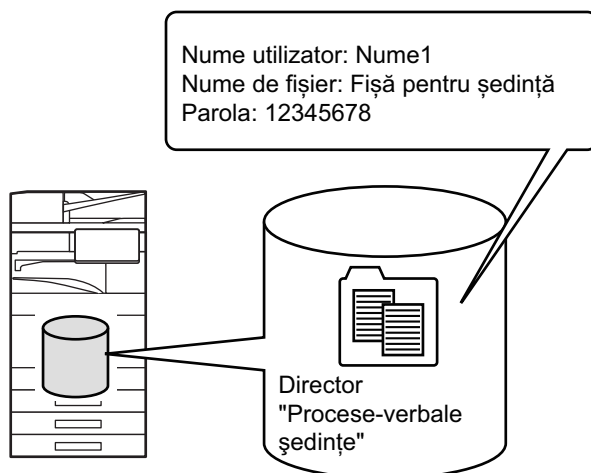

| | | |
|------------------------|---|--|
| Nume utilizator | Numele de utilizator este necesar pentru a introduce dreptul de proprietate asupra unui fișier și alte informații. Numele de utilizator trebuie înregistrat în prealabil. | |
| Nume fișier | Denumeste un fișier. | |
| Memorare în | Specifică un director pentru memorarea fișierelor. | |
| Proprietate | Partajare | Orice utilizator poate afișa și utiliza fișierele cu proprietatea "Partajare". |
| | Protecție | După ce se setează "Protejeaza", fișierele nu pot fi editate, mutate sau șterse. Nu este necesară setarea parolei. |
| | Confidențial | Puteți stabili o parolă (4 până la 32 caractere) pentru protecția fișierelor. |



- Informațiile de mai sus nu pot fi specificate când salvați un fișier utilizând Fișier rapid.
- Atunci când selectați [Creați fișier descarcabil] în Scanare către unitatea locală și salvați ca fișier confidențial, proprietățile nu pot fi modificate.



Pentru a memora un nume de utilizator:

În "Setări (administrator)", selectați [Control utilizator] → [User Settings] → [User List].



ELEMENTE IMPORTANTE CÂND UTILIZAȚI FUNCȚIA DE ARHIVARE A DOCUMENTELOR

- Fișierelor salvate cu funcția [Quick File] le este atribuită proprietatea "Partajare" care poate fi accesată de orice persoană pentru prelucrare și transmitere. Prin urmare, nu stocați documente sensibile sau documente care nu doriți să fie utilizate de alții cu ajutorul funcției [Quick File].
- Când salvați un fișier cu [Fișier], îl puteți salva utilizând proprietatea "Confidential". Puteți seta o parolă pentru un fișier "Confidential", pentru a preveni utilizarea acestuia de către alte persoane. Aveți grijă pentru a preveni alte persoane de la obținerea parolei.
- Proprietatea unui fișier memorat ca fiind "Confidential" poate fi schimbată la "Partajare" prin opțiunea "Schimbare proprietate". Nu memorați documente confidențiale sau documente care nu doriți să fie utilizate de alte persoane.
- În afara cazurilor specificate prin lege, SHARP Corporation nu este responsabilă pentru nicio daună rezultată în urma divulgării de informații confidențiale prin manipularea de către terți a oricărui tip de date salvate utilizând funcția Fișier rapid sau funcția Fișier, sau prin utilizarea incorectă a funcției Fișier rapid sau a funcției Fișier de către operatorul care salvează datele.



UTILIZAREA FUNCȚIEI DE ARHIVARE A DOCUMENTELOR ÎN FIECARE MOD

Pentru a utiliza funcția Arhivare documente, selectați panoul de control pentru fiecare mod.

Pentru a salva simultan date cu o copie sau fax, atingeți scurt, în fiecare mod, [Fișier] sau [Quick File] de pe panoul de acțiuni.

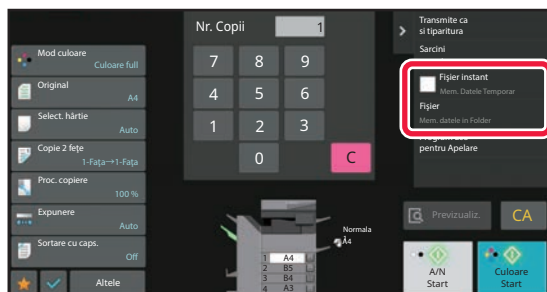

Pentru a utiliza de la început funcția Arhivare documente, selectați panoul de acțiuni în modul de Arhivare a documentelor. Atingeți oricare dintre taste pentru a scana și a salva originalul.

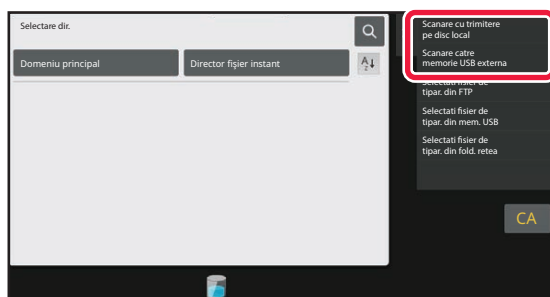

• [Fișier] și [Quick File]

În funcție de mod sau de setări, aceste taste pot să nu apară pe panoul de acțiuni. În acest caz, atingeți scurt [Altele] de pe ecranul de bază din fiecare mod, apoi atingeți [Quick File] sau [Fișier].

• Utilizarea funcției de arhivare a documentelor în modul de tipărire

Pentru a utiliza arhivarea documentelor în modul de imprimare, selectați funcția de arhivare a documentelor din driverul imprimantei. Pentru detalii privind arhivarea documentelor, consultați "[SALVAREA ȘI UTILIZAREA FIȘIERELOR PENTRU IMPRIMARE \(ARHIVARE DOCUMENTE\) \(pagina 4-103\)](#)" în "IMPRIM.".

• Utilizarea arhivării documentelor în modul PC-Fax/PC-I-Fax

Pentru a utiliza funcția de arhivare a documentelor în modul PC-Fax sau PC-I-Fax, selectați setările pentru arhivarea documentelor din driverul PC-Fax. Pentru informații suplimentare, consultați secțiunea Help din driver-ul PC-Fax.



ECRANUL PRINCIPAL AL MODULUI DE ARHIVARE A DOCUMENTELOR

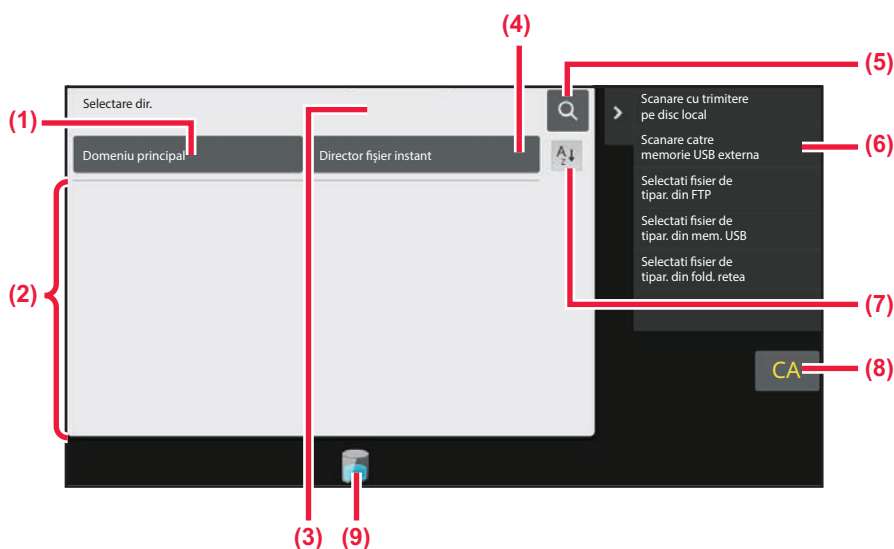

- (1) Utilizați pentru a salva originale care trebuie partajate între utilizatori.
- (2) Directorul pentru utilizator înregistrat.
- (3) Afișat în timpul autentificării utilizatorilor. Atingeți această tastă pentru a deschide ecranul personal al utilizatorului conectat.
- (4) Utilizați pentru a salva temporar un fișier.
- (5) Utilizați pentru a căuta un fișier într-un director.
- (6) Afișează funcțiile disponibile în modul de arhivare a documentelor.
- (7) Schimbă ordinea directoarelor personalizate între ascendentă și descendentă.
- (8) Resetează toate setările.
- (9) Afișează starea de utilizare a unității de stocare integrate a echipamentului. Atingeți tasta pentru a afișa detalii.



SALVAREA FIȘIERELOR CU ARHIVAREA DOCUMENTELOR

ARHIVAREA ÎN TIMPUL UTILIZĂRII ALTUI MOD

FIȘIER RAPID

Această funcție vă permite să memorați un document în modul copiere sau modul transmitere imagine ca fișier imagine în directorul Fișier rapid al echipamentului.

Fișierul imagine salvat în modul fișier rapid poate fi prelucrat la o dată ulterioară, permițându-vă să copiați sau să transmiteți documentul în modul transmitere imagine fără să fie necesar să localizați originalul.

Ca exemplu, mai jos este explicată procedura pentru utilizarea funcției "Quick File" în modul copiere.



- Fișier Rapid se poate utiliza în modul normal.
- Când un fișier este stocat cu funcția Fișier rapid, următoarele nume de utilizator și nume de fișier sunt desemnate automat.
Nume utilizator: Utilizator necunoscut
Nume fișier: Mod_Lună-Zi-An_Oră-Minut-Secundă
(Exemplu: CopIE_10102021_112030)
Locație de salvare: Director fișiere rapide
Când este utilizată autentificarea utilizatorilor, este selectat automat numele de utilizator folosit la conectare.
Pot fi modificate doar numele fișierului și locația unui fișier memorat în directorul de fișiere rapide.
- Puteți modifica numele fișierului trimis la scaner sau puteți retrimite din setările de sistem.



Pentru a șterge toate fișierele din directorul Fișier rapid cu excepția fișierelor protejate:

În "Setări (administrator)", selectați [Setări de sistem] → [Setări memorare documente] → [Setări de stare] → [Șterge toate fișierele instant]. Dacă este cazul, configurați setările pentru a șterge toate fișierele la pornirea echipamentului.



1 Așezați originalul.

Puneți originalul în tava de alimentare cu documente a alimentatorului automat de documente sau pe geamul pentru documente.

[SELECȚAREA UNEI PROCEDURI PENTRU INTRODUCEREA ORIGINALULUI ÎN FUNCȚIE DE TIPUL ȘI STAREA ACESTUIA \(pagina 1-34\)](#)

2

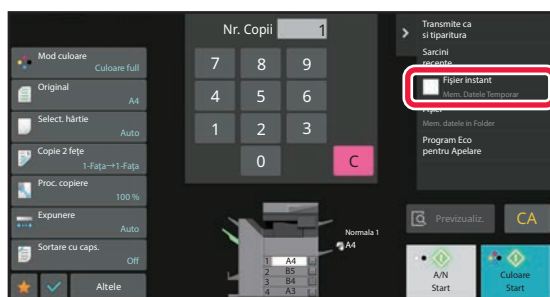

Modificați pe modul normal și apăsați [Quick File] pe panoul de acțiuni astfel încât să fie selectat.



Când apare un mesaj referitor la salvarea informațiilor confidențiale, apăsați tasta [OK].

3

Începerea unei activități de copiere sau de transmitere imagine.

Când funcția este executată, imaginea documentului este salvată în directorul Fișier rapid.



Pentru a preveni salvarea accidentală a documentului, mesajul "Datele scanate sunt memorate în directorul de fișiere rapide." apare timp de 6 secunde (setare implicită) după apăsarea tastei [Start] (tasta [Culoare Start] sau tasta [A/N Start] din modul copiere).

Pentru a schimba durata de afișare a mesajului, în "Setări (administrator)" → [Setări de sistem] → [Setări generale] → [Setări mod de operare] → [Setări de stare] → [Setare oră mesaj].



Pentru a anula funcția Fișier rapid:

Atingeți [Quick File] pentru a activa .



FILE

Apăsarea tastei [Fișier] a funcției de arhivare a documentelor în timpul imprimării și transmiterii documentului în orice mod vă permite să memorați documentul ca fișier în Directorul principal sau Director particularizat, simultan cu imprimarea sau transmiterea. Fișierul memorat poate fi preluat la o dată ulterioară, permițându-vă să recopiați sau să retrimiteți documentul original fără a trebui să îl localizați.

Ca exemplu, mai jos este explicată procedura pentru utilizarea funcției "Fișier" în modul copiere.



- Fișierul se poate utiliza în modul normal.
- Când un fișier este memorat cu funcția Fișier, fără să fie anexate informații despre acesta, următoarele nume de utilizator și nume de fișier sunt desemnate automat.
Nume utilizator: Utilizator necunoscut
Nume fișier: Mod_Lună-Zi-An_Oră-Minut-Secundă
(Exemplu: CopIE_10102021_112030)
Locație de salvare: Director principal
- Puteți modifica numele fișierului trimis la scanner sau puteți retrimite din setările de sistem.

1

Așezați originalul.

Puneți originalul în tava de alimentare cu documente a alimentatorului automat de documente sau pe geamul pentru documente.

[SELECTAREA UNEI PROCEDURI PENTRU INTRODUCEREA ORIGINALULUI ÎN FUNCȚIE DE TIPUL ȘI STAREA ACESTUIA \(pagina 1-34\)](#)



Există cazuri în care trebuie făcute setări înainte de a realiza operațiunea de previzualizare.

2

Modificați pe modul normal și apăsați [Fișier] pe panoul de acțiuni pentru a specifica informații despre fișier.

Pentru a selecta numele de utilizator, numele fișierului, directorul și setările proprietăților, consultați "[Informații despre fișier \(pagina 7-15\)](#)".

Pentru a salva pe unitatea de disc locală:

[Modificarea proprietăților \(pagina 7-15\)](#)

[Specificarea unui nume de utilizator \(pagina 7-16\)](#)

[Alocarea unui nume de fișier \(pagina 7-16\)](#)

[Specificarea directorului \(pagina 7-17\)](#)

[Creare PDF pentru răsfoire în calculator \(pagina 7-17\)](#)

Salvarea pe o memorie externă:

[Alocarea unui nume de fișier \(pagina 7-16\)](#)

[Specificarea directorului \(pagina 7-17\)](#)

[Creare PDF pentru răsfoire în calculator \(pagina 7-17\)](#)

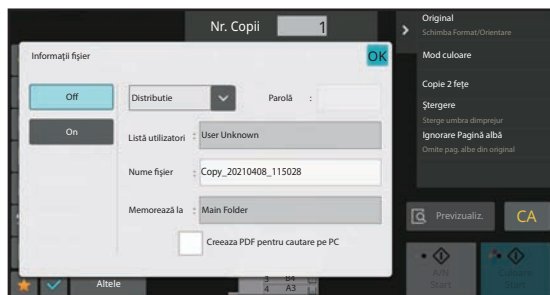

După ce configurați setările de mai sus, veți reveni la acest ecran. Treceți la etapa următoare.

Dacă nu doriți să atribuiți fișierului un nume de utilizator sau alte informații, treceți la etapa următoare.



3

Atingeți OK.

Veți reveni la ecranul de bază al modului de copiere.

4

Selectați setări copiere și apoi atingeți scurt tasta [Culoare Start] sau [A/N Start].

- Simultan cu începerea copierii, documentul este memorat ca fișier. Setările selectate pentru copiere sunt de asemenea salvate.
- Pentru procedura de amplasare a originalului, consultați "[SELECTAREA UNEI PROCEDURI PENTRU INTRODUCEREA ORIGINALULUI ÎN FUNCȚIE DE TIPUL ȘI STAREA ACESTUIA \(pagina 1-34\)](#)".



Informații despre fișier

Procedura pentru setările detaliate sunt descrise mai jos.

Specificarea unei proprietăți, nume de utilizator, nume de fișier și director facilitează gestionarea și căutarea unui fișier. În plus, când este selectată pentru Proprietate opțiunea [Confidential] și este stabilită o parolă, alte persoane nu vor putea să vizualizeze fișierul dvs. fără permisiune.

Modificarea proprietăților

Puteți selecta o setare de protecție pentru fișierele salvate cu funcția de arhivare a documentelor. Acest lucru împiedică mutarea sau ștergerea automată sau manuală a unui fișier.

Sunt disponibile trei proprietăți pentru fișierele salvate: "Partajare", "Protejeaza" și "Confidential". Când este salvat cu proprietatea "Partajare", fișierul nu este protejat. Când este salvat cu proprietatea "Protejeaza" sau "Confidential", un fișier este protejat.

Fișierele salvate în directorul Fișier Rapid sunt salvate ca fișiere "Partajare". Când un fișier este salvat în Directorul principal sau într-un director personalizat, poate fi selectată opțiunea "Partajare", "Protejeaza" sau "Confidential".

| | |
|---------------------|---|
| Partajare | Un fișier cu opțiunea "Partajare" poate fi schimbat în "Protecție" sau "Confidențial" cu ajutorul opțiunii "Schimbare proprietate" din Setări activitate |
| Protecție | Opțiunea "Protejeaza" nu necesită setarea unei parole, dar împiedică mutarea, ștergerea sau editarea fișierului. Nu poate fi setată o parolă. |
| Confidențial | Pentru a proteja un fișier de tip "Confidential", este setată o parolă. (Pentru a prelua fișierul, trebuie să introduceți parola.) Când un fișier este salvat în format PDF criptat, proprietatea fișierului este setată automat pe "Confidențial". |



Restricții pentru modificarea proprietăților

- După caz, un fișier setat la "Partajare" poate fi modificat la "Protejeaza" sau la "Confidential". Totuși, un fișier "Partajare" salvat în directorul Fișier rapid poate fi modificat numai la "Protejeaza".
- După caz, un fișier setat la "Protejeaza" poate fi modificat la "Partajare" sau la "Confidential". Totuși, un fișier "Protejeaza" salvat în directorul Fișier rapid poate fi modificat numai la "Partajare".
- Un fișier salvat în directorul Fișier rapid nu poate fi modificat în "Confidential". Dacă un fișier este mutat în Directorul principal sau într-un director personalizat, proprietatea poate fi schimbată la "Confidential".
- Nu pot fi selectate două proprietăți pentru un singur fișier.

1

Selectați [Proprietate] în ecranul Informații fișier.

2

După ce ați selectat [Confidential], introduceți o parolă (între 4 și 32 de caractere).

De fiecare dată când introduceți o cifră este afișat " * ".



Specificarea unui nume de utilizator

1 Apăsați pe căsuța text [Listă utilizatori].

Când este utilizată autentificarea utilizatorilor, este selectat automat numele de utilizator folosit la conectare. În acest caz, acest pas nu este necesar.



Mai întâi, numele de utilizator trebuie înregistrat prin selectarea opțiunii [Control utilizator] în "Setări (administrator)" [User Settings] → [User List].

2 Apăsați tasta corespunzătoare numelui de utilizator.

În mod alternativ, puteți selecta numele de utilizator prin apăsarea tastei [Apeleaza utilizand Numar Inregistrat] și introduceți numărul de utilizator.

Mai întâi, numărul de utilizator trebuie înregistrat prin selectarea opțiunii [Control utilizator] în "Setări (administrator)" → [User Settings] → [User List].

3 Atingeți **OK**.

Sistemul se întoarce la ecranul pasului 1 pentru a afișa numele de utilizator selectat.

Alocarea unui nume de fișier

Puteți alocă unui fișier un nume de fișier.

1 Apăsați caseta text [Nume fișier] și introduceți numele fișierului.

Introduceți un nume de activitate utilizând maxim 30 de caractere.



Nume fișier

- Dacă este specificat un nume de fișier care deja există, este adăugată o tildă și un număr de serie, iar acest fișier este salvat ca fișier diferit. Numele fișierului nu este sensibil la litere mici și mari. De exemplu, dacă fișierul "test.txt" există deja și specificați fișierul "TEST.TXT", acesta va fi salvat ca "TEST.TXT~1".
- Dacă lungimea numelui fișierului depășește limita permisă, caracterele suplimentare vor fi omise și se va adăuga un număr de serie la finalul numelui fișierului.



Specificarea directorului

Specificați directorul pentru salvarea fișierului.

1

Apăsați pe căsuța text [Memorează la].

Dacă este selectat un nume de utilizator cu o setare "Fișierul meu", va fi selectat automat "Fișierul meu" al celui utilizator.

2

Apăsați tasta corespunzătoare fișierului în care doriți să memorați fișierul și apăsați **OK**.

Dacă există o parolă pentru directorul respectiv, va apărea un ecran de introducere a parolei. Introduceți parola (5 până la 8 cifre) cu ajutorul tastelor numerice și atingeți **OK**.

Creare PDF pentru răsfoire în calculator

Apăsați caseta de validare [Creeaza PDF pentru cautare pe PC] , și va fi creat un document PDF public pentru răsfoirea în calculator atunci când fișierul este salvat.



- Datele salvate înainte de a utiliza [Dezactivare OCR] în setările sistemului pot fi descărcate cu funcția OCR chiar și după ce [Dezactivare OCR] este activată.
- Chiar dacă utilizați funcția de scanner "[AJUSTARE AUTOMATĂ A DATELOR SCANATE OBLIC \(Reglare înclinare\) \(pagina 6-158\)](#)", rezultatele corecției nu vor fi reflectate.

Default Setting of PDF Format for PC Browsing

Puteți seta formatul inițial de fișier al unui PDF public sau al fișierului pentru descărcare care este creat în timpul executării fiecărei activități.

În "Setări (administrator)", selectați [Setări de sistem] → [Setări memorare documente] → [Setări generale] → [Default Setting of PDF Format for PC Browsing].

Alb/neg. : Mod compresie

Fără, MH (G3), MMR (G4)

Culoare/Gri : Rata compresie

Scăzut, Mediu, Ridicat



SALVAREA EXCLUSIVĂ A DATELOR DIN DOCUMENT (SCANARE CĂTRE UNITATEA LOCALĂ DE STOCARE)

SALVARE PE UNITATEA LOCALĂ DE STOCARE

Memorare din Easy Scan

1

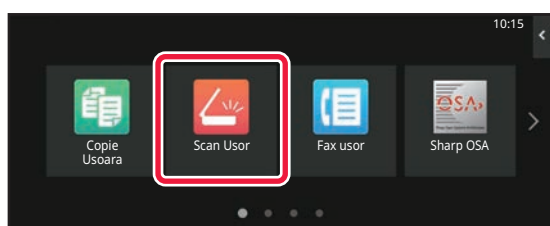

Atingeți tasta [Scanare usoara] pe ecranul principal.

2

Atingeți [Disc local/USB].

3

Așezați originalul.

Puneți originalul în tava de alimentare cu documente a alimentatorului automat de documente sau pe geamul pentru documente.

[ALIMENTATORUL AUTOMAT DE DOCUMENTE \(pagina 1-36\)](#)

[GEAMUL PENTRU DOCUMENTE \(pagina 1-42\)](#)

4



Atingeți [Scanare pe disc local].



5

Pentru a selecta setările, apăsați pe tasta fiecărei setări dorite.

[ORDINEA DE TRANSMITERE A IMAGINILOR \(pagina 6-10\)](#)

6

Atingeți scurt tasta [Culoare Start] sau [A/N Start] pentru a începe scanarea.

Un bip va indica finalizarea scanării și a stocării fișierului.



Memorare din arhivarea documentelor

1

Atingeți tasta [Extragere fișier] pe ecranul principal.

2

Atingeți [Scanare cu trimitere pe disc local] pe panoul de acțiuni.

3

Așezați originalul.

Puneți originalul în tava de alimentare cu documente a alimentatorului automat de documente sau pe geamul pentru documente.

[ALIMENTATORUL AUTOMAT DE DOCUMENTE \(pagina 1-36\)](#)

[GEAMUL PENTRU DOCUMENTE \(pagina 1-42\)](#)

4

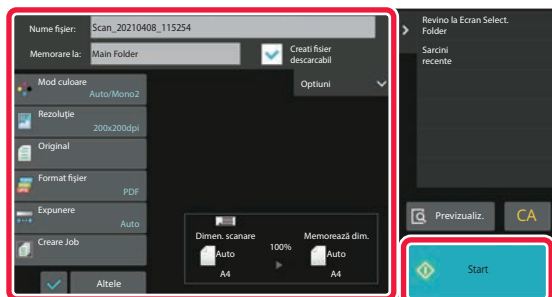

Verificați numele fișierului și locul de salvare și atingeți tastele pentru orice setare pe care doriți să o selectați.



- În cazul în care caseta de selectare [Creați fișier descarcabil] este () , tasta [Format fișier] este evidențiată cu gri și nu poate fi folosită. Nu veți putea descărca datele de scanare în formatul specificat, de pe pagina web.
- Pentru setările de scanare a originalului, consultați explicația modului de copiere sau a modului de transmitere a imaginii.
- Dacă originalul este imprimat față-verso, aveți grijă să apăsați pe tasta [Original] și apoi tasta [Tablet Fata-Verso] sau tasta [Carte Fata-Verso], în funcție de original.
- Pentru a seta un nume de utilizator, un atribut de fișier sau o parolă, atingeți scurt [Opțiuni].
- Atunci când se creează un fișier cu setarea [Creați fișier descarcabil] dezactivată, setarea respectivă nu poate fi activată ulterior.

5

Atingeți scurt tasta [Start] pentru a începe scanarea.

Un bip va indica finalizarea scanării și a stocării fișierului.



SALVAREA PE DISPOZITIV DE MEMORIE EXTERN

Memorare din Easy Scan

1

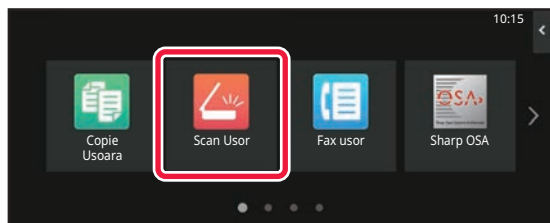

Atingeți tasta [Scanare usoara] pe ecranul principal.

2

Atingeți [Disc local/USB].

3

Așezați originalul.

Puneți originalul în tava de alimentare cu documente a alimentatorului automat de documente sau pe geamul pentru documente.

[ALIMENTATORUL AUTOMAT DE DOCUMENTE \(pagina 1-36\)](#)

[GEAMUL PENTRU DOCUMENTE \(pagina 1-42\)](#)

4



Atingeți [Scaneaza catre USB].



Când utilizați BP-60C31/BP-60C36/BP-60C45/BP-70C31/BP-70C36/BP-70C45/BP-70C55/BP-70C65 sau când setul de extensie OCR este instalat pe BP-50C26/BP-50C31/BP-50C36/BP-50C45/BP-50C55/BP-50C65/BP-55C26, atingeți tasta [Autosetat] pentru a seta automat setările de citire pentru a se potrivi cu originalul. "Autosetat" nu poate fi utilizată dacă [Dezactivare OCR] este setată în setările sistemului.

[SETAREA AUTOMATĂ A SETĂRIILOR DE SCANARE \(Setare automată\) \(pagina 6-102\)](#)

5

Pentru a selecta setările, apăsați pe tasta fiecărei setări dorite.

[ORDINEA DE TRANSMITERE A IMAGINILOR \(pagina 6-10\)](#)

6

Atingeți scurt tasta [Culoare Start] sau [A/N Start] pentru a începe scanarea.

Un bip va indica finalizarea scanării și a stocării fișierului.



Memorare din arhivarea documentelor

1

Atingeți tasta [Extragere fișier] pe ecranul principal.

2

Atingeți [Scan to External Memory Device] pe panoul de acțiuni.

3

Așezați originalul.

Puneți originalul în tava de alimentare cu documente a alimentatorului automat de documente sau pe geamul pentru documente.

[ALIMENTATORUL AUTOMAT DE DOCUMENTE \(pagina 1-36\)](#)

[GEAMUL PENTRU DOCUMENTE \(pagina 1-42\)](#)

4

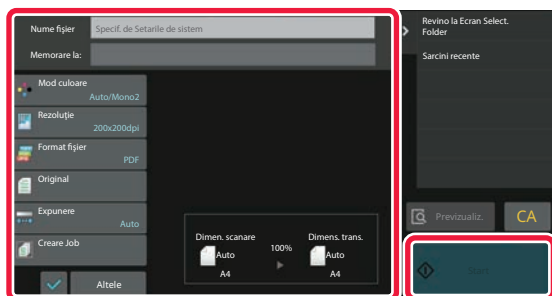

Verificați numele fișierului și locul de salvare și atingeți tastele pentru orice setare pe care doriți să o selectați.



- Pentru setările de scanare a originalului, consultați explicația modului copiere sau a modului transmitere imagine.
- Dacă originalul este imprimat față-verso, aveți grijă să apăsați pe tasta [Original] și apoi tasta [Tablet Fata-Verso] sau tasta [Carte Fata-Verso], în funcție de original.

5

Atingeți scurt tasta [Start] pentru a începe scanarea.

Un bip va indica finalizarea scanării și a stocării fișierului.



Scanare către dispozitiv de memorie USB

1

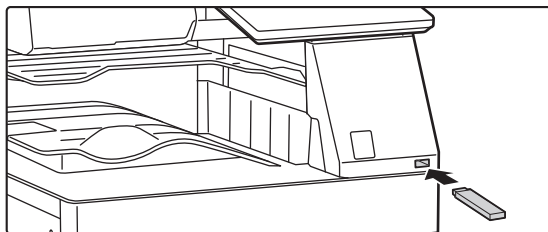

Conectați dispozitivul de memorie USB la echipament.

- Utilizați formatul FAT32, NTFS sau exFAT pentru dispozitivul de memorie USB.
- Când formatul dispozitivului de memorie USB este FAT32, utilizați un dispozitiv de memorie USB de 32 GB sau mai puțin.

2



Când apare un ecran pentru selectarea acțiunii, atingeți scurt [Scan to External Memory Device].

Pentru a selecta setări detaliate în modul normal, selectați caseta de verificare [Setari Detalii mod efectuare] .

[MODUL SCANER DE REȚEA \(pagina 6-7\)](#)



Dacă ecranul de salvare de pe echipament/dispozitiv este deschis, acest ecran nu va apărea.

3

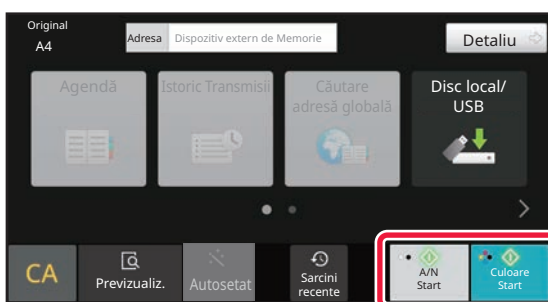

Atingeți scurt tasta [Culoare Start] sau [A/N Start].

Pentru a verifica un document în previzualizare, atingeți ușor tasta [Previzualiz.].

[ECRANUL DE EXAMINARE \(pagina 2-12\)](#)



4

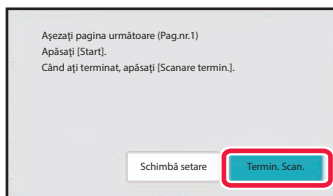

După scanarea tuturor originalelor, atingeți scurt tasta [Termin. Scan.].



Atunci când scanați originalul cu ajutorul alimentatorului automat de documente, acest ecran nu apare.

5

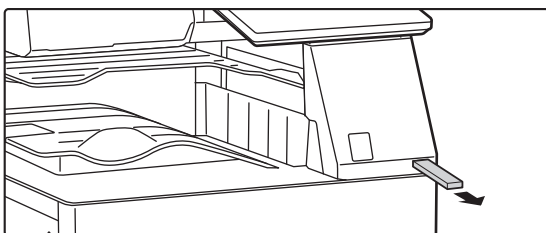

Verificați mesajul [Trimiterea datelor s-a încheiat.] și scoateți dispozitivul de memorie USB de pe echipament.



UTILIZAREA FIȘIERELOR MEMORATE

PAȘI PENTRU UTILIZAREA UNUI FIȘIER MEMORAT

Ecranele și procedurile diferă în funcție de starea de activare a opțiunii de autentificare a utilizatorilor.

Această secțiune explică procedura de utilizare a unui fișier memorat în funcție de situație.

Pentru informații privind procedura de autentificare a utilizatorilor, consultați "[AUTENTIFICAREA UTILIZATORULUI \(pagina 8-15\)](#)". Pentru informații privind activarea autentificării utilizatorilor și memorarea numelor de utilizator, consultați "[CONTROL UTILIZATOR \(pagina 8-23\)](#)".



Puteți de asemenea utiliza funcția de arhivare documente în modul de setare (versiune Web). În modul setare (versiune Web), apăsați [Operatii document] → [Memorare documente], și apoi apăsați directorul care conține fișierul pe care doriți să îl utilizați.

De asemenea, puteți vedea o previzualizare a unui fișier memorat în modul de setare (versiune Web).

1

Comutați la modul de arhivare a documentelor.

[MODIFICAREA MODURILOR \(pagina 2-11\)](#)

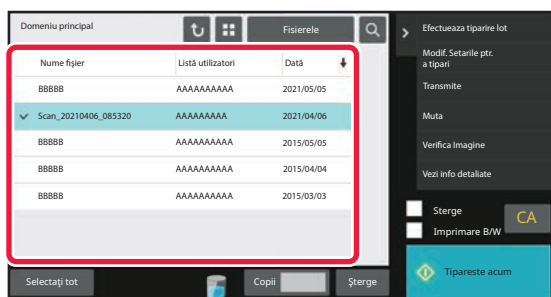
2

Selectați fișierul pe care doriți să îl preluați.

Când este selectat directorul, vor apărea fișierele conținute în acesta. Selectați fișierul pe care doriți să îl preluați. Selectați un fișier din imaginile în miniatură a fișierelor memorate.

[ECRANUL DE SELECTARE A FIȘIERELOR \(pagina 7-27\)](#)
[SELECTAREA UNUI FIȘIER PENTRU PRELUARE \(pagina 7-29\)](#)

Preluarea unui fișier utilizând funcția de căutare.
[CĂUTARE ȘI PRELUARE FIȘIER \(pagina 7-44\)](#)

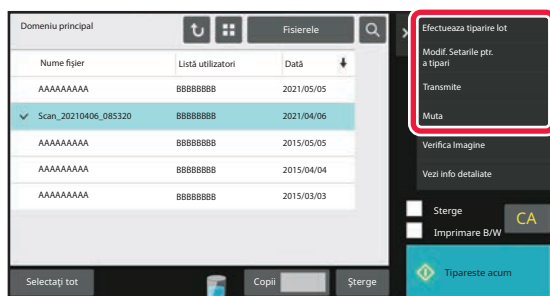
3

Selectați un element de operație.

Selectați operația dorită și configurați setările.

[ECRANUL DE SELECTARE A FIȘIERELOR \(pagina 7-27\)](#)
[IMPRIMARE FIȘIERE \(pagina 7-30\)](#)
[TRANSMITERE FIȘIER \(pagina 7-35\)](#)
[MUTARE FIȘIER \(pagina 7-36\)](#)
[ȘTERGERE FIȘIER \(pagina 7-38\)](#)
[VERIFICARE IMAGINE FIȘIER \(pagina 7-40\)](#)
[ÎMBINARE FIȘIERE \(pagina 7-42\)](#)



Atunci când la imprimantă este selectată funcția de reținere, elementele resetate care nu pot fi setate pentru reținere nu vor apărea.



ECRANUL DE SELECTARE A FIȘIERELOR

Ecranul de selectare a fișierelor poate fi afișat în format "Lista" sau "Miniatura" pentru a afișa imaginile miniatură ale fișierelor.

Listă mod afișare

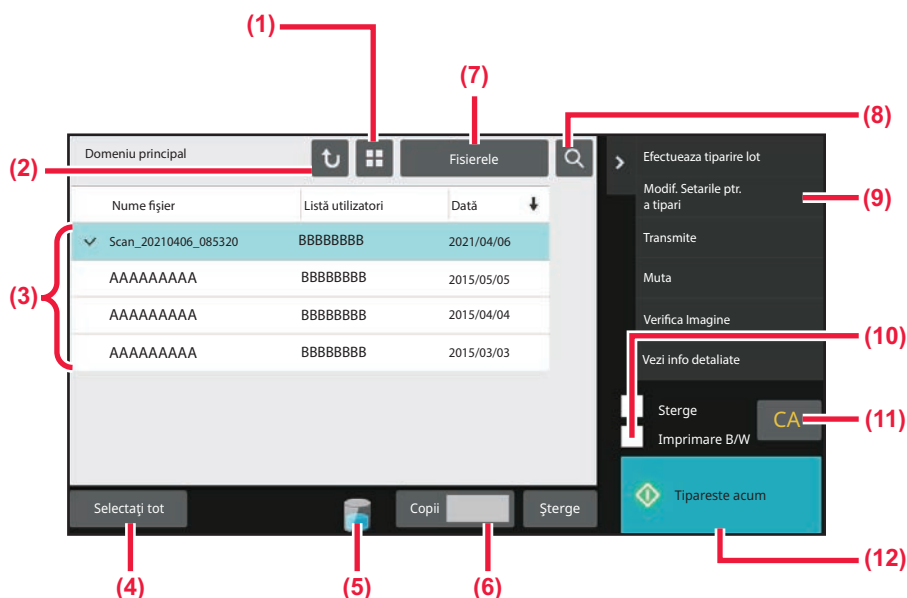

- (1) Schimbă modul de afișare a fișierelor între listă și miniatură.
- (2) Revine la ecranul principal al modului de arhivare a documentelor.
- (3) Afișează fișierele salvate.
- (4) Selectează sau anulează toate fișierele. Atingerea acestei taste schimbă modul de afișare a tastelor între [Selectare toate] și [Anulare toate].
- (5) Atingeți această tastă pentru a afișa starea de utilizare a unității de stocare integrate a echipamentului.
- (6) Numărul de copii setat în [Copii] este valid la atingerea [Tipărire acum].
- (7) Schimbă tasta de fișier afișată pentru fiecare tip de activitate.
- (8) Caută un fișier salvat într-un director.
- (9) Afișează funcțiile care pot fi utilizate.
- (10) Imprimă în alb-negru.
- (11) Resetează toate setările.
- (12) Începe imediat tipărirea.



Mod afișare miniaturi

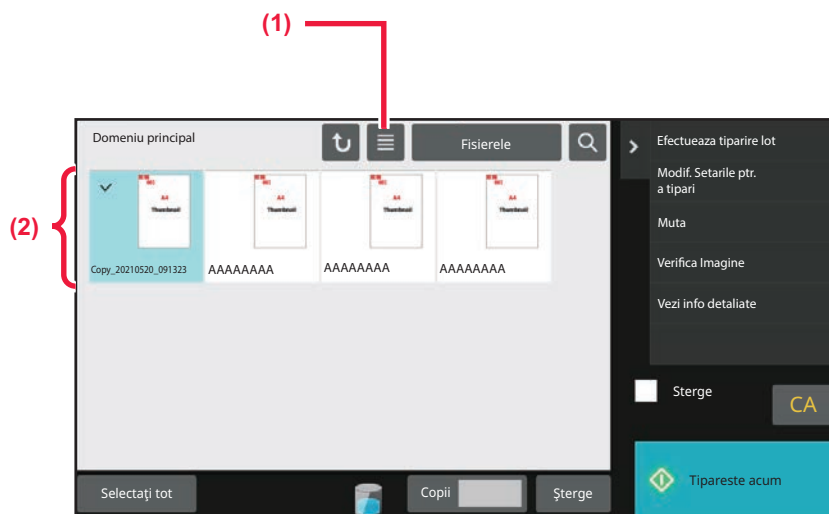

(1) Schimbă modul de afișare a fișierelor între listă și miniatură.

(2) Afișează miniaturi ale fișierelor salvate.

Ordine de sortare

În "Setări (administrator)", selectați [Setări de sistem] → [Setări memorare documente] → [Setări de stare] → [Setare metodă sortare].

Selectează ordinea afișării fișierelor salvate în Directorul principal, Directorul particularizat și Directorul fișiere rapide.

Selectați una din următoarele setări:

- Nume fișier
- Nume utilizator
- Dată



SELECTAREA UNUI FIȘIER PENTRU PRELUARE

1 Atingeți tasta [Extragere fișier].

Atunci când autentificarea utilizatorilor este activată și "Fișierul meu" este configurat prin selectarea opțiunii [Control utilizator] din "Setări (administrator)" → [User List], se va deschide directorul personalizat specificat ca "Fișierul meu".

2

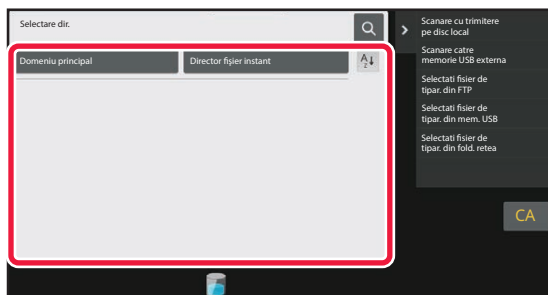

Apăsați pe tasta directorului în care se află fișierul dorit.

Dacă este selectat un director cu cod PIN, va apărea un ecran de introducere a codului PIN.

Introduceți codul PIN (un număr între 4 și 8 cifre) cu ajutorul tastelor numerice și atingeți **OK**.

3

Apăsați pe tasta fișierului dorit.

Dacă este selectat un director cu cod PIN, va apărea un ecran de introducere a codului PIN. Introduceți un cod PIN (4 până la 32 de caractere) și apăsați tasta **OK**.



- Apăsați pe tasta [Tiparește acum] pentru a imprima fișierul cu setările utilizate pentru salvare.
- Apăsați pe tasta [Filtru lucr.] pentru a afișa tastele unui mod special, precum modul copiere sau scanare, permițând căutare rapidă a datelor.
- Pentru a modifica ordinea de afișare a fișierelor, apăsați tasta [Nume fișier], tasta [Listă utilizatori] sau tasta [Dată].
- Selectați [Control utilizator] în "Setări (administrator)" → [User Settings] → [User List] → [Inregistrare utilizatori] → [Grup autorizatie]. Ulterior, în setările de autoritate pentru grupul de utilizatori care sunt momentan conectați, selectați [Setări lucrare] → [Memorare documente] și activați opțiunea [Afiseaza doar Fisierele Utilizatorilor Logati] pentru a afișa numai fișierele stocate de utilizatorii care sunt momentan conectați.



IMPRIMARE FIȘIERE

Un fișier salvat cu funcția de arhivare a documentelor poate fi preluat și tipărit când aveți nevoie. Setările utilizate când fișierului este salvat sunt de asemenea memorate, și, prin urmare, fișierul poate fi imprimat din nou utilizând setările respective. Fișierul poate fi, de asemenea, modificat înainte de imprimare prin modificarea setărilor de imprimare.



- Un fișier salvat alb-negru sau în tonuri de gri nu poate fi tipărit color.
- Setările de tipărire care sunt modificate prin remanipularea fișierului nu pot fi salvate.
- S-ar putea ca viteza de tipărire să fie mai scăzută, în funcție de setările pentru rezoluție și modul de expunere ale fișierului salvat.
- Atunci când la imprimantă este selectată funcția de reținere, elementele resetate care nu pot fi setate pentru reținere nu vor apărea.

Imprimare rapidă

Imprimă un fișier cu diverse setări utilizate atunci când acesta a fost salvat. Selectați un fișier și atingeți scurt tasta [Tiparește acum].

Pentru a șterge date după imprimare, setați caseta de validare [Șterge] la .

Pentru a imprima fișierul în alb-negru, selectați caseta de validare [Imprimare B/W] .

Pentru a modifica numărul de coli de tipărit, atingeți tasta [Copii] și apoi utilizați tastele numerice pentru a seta numărul de tipărit.

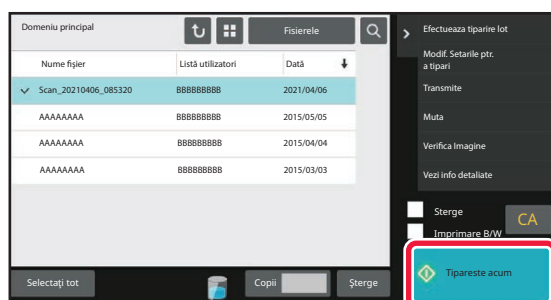

Modificarea setărilor înainte de imprimare

După selectarea fișierului dorit, urmați etapele de mai jos.

- [SELECTAREA UNUI FIȘIER PENTRU PRELUARE \(pagina 7-29\)](#)

1

Atingeți [Modif. Setările ptr. a tipari] pe panoul de acțiuni.

2

Modificați setările de imprimare.

3

Selectați caseta de validare [Șterge] sau [Imprimare B/W] atunci când este necesar.

4

Atingeți tasta [Start].

Fișierul va fi imprimat.





IMPRIMAREA MAI MULTOR FIȘIERE

IMPRIMAREA MAI MULTOR FIȘIERE

1

Selectați tastele pentru multiplele fișiere pe care doriți să le imprimați.



- Fișierele confidențiale nu pot fi imprimate simultan cu alte fișiere.
- Un fișier din directorul selectat nu poate fi selectat simultan cu un fișier dintr-un director diferit.



Dacă tipul activității este modificat prin tasta După afișare activități sau ecranul este modificat prin atingerea scurtă a  în timp ce un fișier este selectat, selecția acestuia va fi revocată.

2

Atingeți [Tiparește] pe panoul de acțiuni.

3

Atunci când nu se imprimă cu numărul de copii la salvare date, atingeți scurt caseta de validare [Utilizează numărul din setarea memorată pentru fiecare job] pentru a seta la .

Atunci când se imprimă cu numărul de copii la salvare date fără specificarea copiilor, mergeți la pasul 5.

4

Utilizați   pentru a specifica numărul de copii.

După caz, puteți apăsa direct afișajul numeric pentru a modifica numărul cu ajutorul tastelor numerice.

5

Pentru a seta ordinea fișierelor de tipărit, modificați cu [Ordine Tiparire].

6

Pentru a șterge fișierul după tipărire, atingeți scurt caseta de validare [Șterge] pentru a seta la .

7

Atingeți scurt tasta [Start] pentru a începe tipărirea.



IMPRIMARE LOT

Setări imprimare set

În "Setări (administrator)", selectați [Setări de sistem] → [Setări memorare documente] → [Setări de stare] → [Setări imprimare set].

Setați dacă tastele [Utilizatorii] și [Utiliz. invalid] sunt interzise sau nu în ecranul de selectare a numelui utilizatorului atunci când tipăriți toate fișierele, dacă fișierele sunt sortate în funcție de dată, în cronologică sau invers cronologică și dacă numele fișierelor sunt sortate în ordine ascendentă sau descendentă.

1

Atingeți tasta [Efectueaza tiparire lot] de pe panoul de acțiuni.

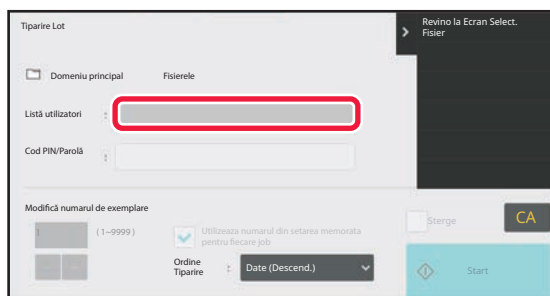
2

Apăsați pe căsuța text [Listă utilizatori].

3

Selectați numele de utilizator.

După selectarea numelui de utilizator, atingeți scurt **OK**.



Dacă ați selectat [Setări de sistem] în "Setări (administrator)" → [Setări memorare documente] → [Setări de stare] → [Setări imprimare set] și ați dezactivat caseta de validare [Selectarea [Toți utilizatorii] nu este permisă.] și caseta de validare [Selectarea [Utilizator necunoscut] nu este permisă.], selectați tasta [Utilizatorii] și tasta [Utiliz. invalid].

Dacă apăsați tasta [Utilizatorii], vor fi selectate toate fișierele din director (fișierele tuturor utilizatorilor).

Dacă apăsați tasta [Utiliz. invalid], vor fi selectate toate fișierele din director (fișierele tuturor utilizatorilor).

4

Dacă a fost setată o parolă, apăsați pe tasta [Parolă].

Introduceți parola (4 până la 32 de caractere) și atingeți **OK**. Vor fi selectate numai fișierele cu aceeași parolă.

Dacă nu doriți să introduceți o parolă, treceți la etapa următoare.



5

Atunci când nu se imprimă cu numărul de copii la salvare date, atingeți scurt caseta de validare [Utilizează numărul din setarea memorată pentru fiecare job] pentru a seta la .

Atunci când se imprimă cu numărul de copii la salvare date, mergeți la pasul 7.

6

Utilizați   pentru a specifica numărul de copii.

După caz, puteți apăsa direct afișajul numeric pentru a modifica numărul cu ajutorul tastelor numerice.

7

Pentru a șterge automat fișierul după tipărire, atingeți scurt tasta [Sterge].

8

Atingeți scurt tasta [Start] pentru a începe tipărirea.

Dacă nu există fișiere care să corespundă criteriilor de căutare, veți reveni la ecranul cu lista de fișiere.



Dacă se apasă tasta [Stergeți datele] de pe panoul de acțiuni, toate fișierele care corespund condițiilor actuale de căutare vor fi șterse.



TRANSMITERE FIȘIER

Setările utilizate când fișierului este salvat sunt de asemenea memorate și, prin urmare, fișierul poate fi transmis utilizând setările respective. Dacă este cazul, puteți modifica, de asemenea, setările de transmitere pentru a modifica fișierul preluat.

După selectarea fișierului dorit, urmați etapele de mai jos.

► [SELECTAREA UNUI FIȘIER PENTRU PRELUARE \(pagina 7-29\)](#)



- Un fișier salvat alb-negru sau în tonuri de gri nu poate fi transmis color.
- O activitate de tipărire memorată nu poate fi transmisă. (Totuși, dacă activitatea este arhivată în driverul imprimantei, ea poate fi transmisă dacă "Rip Style" este setat pe [RGB]. Aceste setări sunt accesate selectând butonul [Other Settings] din fila [Detailed Settings].)



- Aceste metode de transmitere necesită instalarea opțiunilor corespunzătoare.
- Dacă oricare dintre următoarele alte moduri sunt incluse în fișierul salvat, fișierul nu poate fi transmis. "Stamp", "Repetare fotografie", "Mărire repetare pagină" pentru copiere.
- Dacă oricare dintre următoarele alte moduri sunt incluse în fișierul salvat, fișierul nu poate fi transmis, dar alte funcții nu pot fi executate. "Depl. margine", "Inserare transparente", "Copiere carte", "Copiere index", "Stamp", toate elementele de meniu "Ajustare cul.", "Calibrare"
- În funcție de mărirea sau micșorarea raportului utilizat pentru salvarea fișierului, s-ar putea să nu fie posibil să trimiteți fișierul salvat utilizând o setare de rezoluție selectată. În acest caz, încercați să modificați rezoluția. Totuși, când trimiteți prin fax prin Internet un fișier salvat, s-ar putea ca transmisia să nu fie posibilă, chiar dacă modificați rezoluția.
- Fișierele salvate în alt mod decât Fax prin Internet nu pot fi transmise la o adresă de fax prin Internet.
- Când lucrarea originală nu este o Lucrare de Tipărire, Lucrare Recepționare Fax sau Lucrare Recepție Internet Fax, iar formatul de retransmitere este un format PDF, această funcție corectează automat pozițiile incorecte și efectuează trimiterea atunci când originalul este scanat fără a fi poziționat drept. Deoarece aceasta funcționează la fel ca funcția scannerului, consultați "[AJUSTARE AUTOMATĂ A DATELOR SCANATE OBLIC \(Reglare înclinare\) \(pagina 6-158\)](#)".

1

Atingeți [Transmite] pe panoul de acțiuni.

2

Selectați setările pentru transmitere.

3

Atingeți tasta [Start].



MUTARE FIȘIER

Această funcție schimbă locația unui fișier salvat. (Fișierul este mutat în alt director).



Un fișier cu proprietatea "Protejeaza" nu poate fi mutat. Pentru a muta fișierul protejat, modificați proprietatea acestuia la "Partajare" sau la "Confidential".

După selectarea fișierului dorit, urmați etapele de mai jos.

[SELECTAREA UNUI FIȘIER PENTRU PRELUARE \(pagina 7-29\)](#)

1

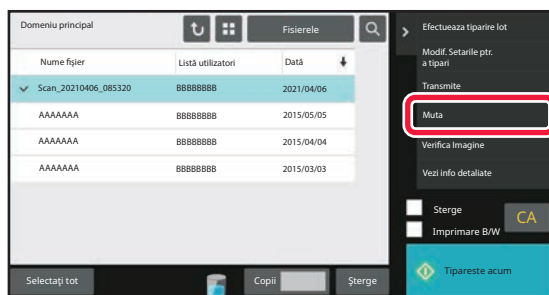

Atingeți [Muta] pe panoul de acțiuni.

2

Atingeți tasta [Mută la].



- Un fișier nu poate fi mutat în directorul Fișier rapid.
- Pentru a modifica numele de fișier, apăsați pe tasta [Nume fișier].



3

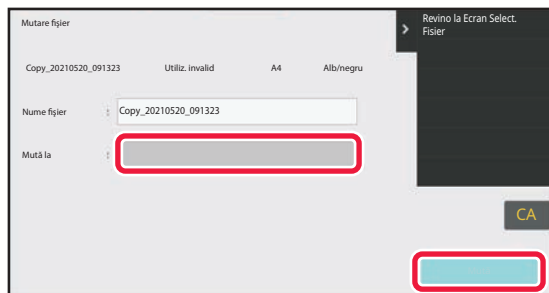

Apăsați pe tasta corespunzătoare directorului în care doriți să mutați fișierul.

Dacă este selectat un director cu parolă, va apărea un ecran de introducere a parolei.

Introduceți parola (5 până la 8 cifre) cu ajutorul tastelor numerice și atingeți **OK**.



Atunci când sunt mutate mai multe fișiere, numele fișierelor nu pot fi modificate.

4

Atingeți tasta [Muta].



ȘTERGERE FIȘIER

Fișierele salvate de care nu mai aveți nevoie pot fi șterse.



Un fișier cu proprietatea "Protejeaza" nu poate fi șters. Pentru a șterge un fișier protejat, modificați proprietatea acestuia la "Partajare" sau la "Confidential".

După selectarea fișierului dorit, urmați etapele de mai jos.

[SELECTAREA UNUI FIȘIER PENTRU PRELUARE \(pagina 7-29\)](#)

1

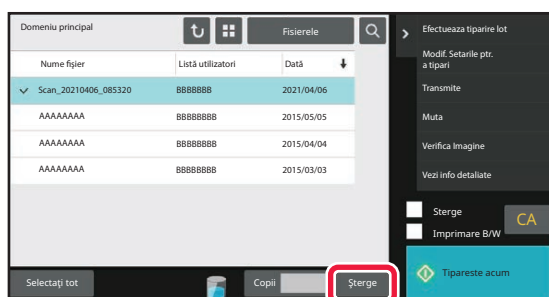

Atingeți tasta [Șterge].

2

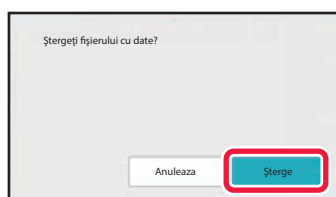

Verificați fișierul și apoi atingeți scurt tasta [Șterge].



Ștergerea automată a fișierelor

Puteți seta ștergerea automată a datelor de arhivare a documentelor din directoare specificate la intervale regulate, specificând directorul și perioada. Ștergerea periodică a fișierelor memorate în echipament ajută la prevenirea scurgerii informațiilor confidențiale și eliberează spațiu pe unitatea de stocare locală.

Ștergere automata a setarilor fisierului

Setările de arhivare a documentelor sunt descrise mai jos. Apăsați pe tasta [Setări memorare documente] pentru a configura setările.

Setările pentru oră și director pot fi configurate astfel încât fișierele din anumite directoare (salvate prin funcția de arhivare a documentelor) să fie șterse automat, la o anumită oră. Pot fi salvate până la 3 setări pentru a fi șterse automat.

Procedura pentru utilizarea acestei funcții este următoarea:

- (1) Selectați [Setare 1], [Setare 2], sau [Setare 3].
- (2) Setati ora și data pentru ștergere automată.
- (3) Selectați directorul dorit.
- (4) Specificați dacă fișierele protejate și cele confidențiale vor fi sau nu șterse.
- (5) Activați setările salvate.

| Articol | Setări |
|--------------------------------|---|
| Listă | <p>Selectați ciclul pentru ștergerea automată. Selectați dintre [Ștergere în funcție de program] sau [Ștergere la ora specificată după ce au trecut zilele specificate].</p> <p>Ștergere în funcție de program Selectați un ciclu de ștergere automat.</p> <ul style="list-style-type: none"> • În fiecare zi: Ștergerea are loc în fiecare zi, la ora specificată. • În fiecare săptămână: Ștergerea automată are loc într-o anumită zi a săptămânii, la ora specificată. • În fiecare lună: Ștergerea automată are loc într-o anumită zi a lunii, la ora specificată. <p>Ștergere la ora specificată după ce au trecut zilele specificate Șterge fișierul automat la ora specificată după ce a trecut numărul specificat de zile din ziua în care fișierul a fost salvat.</p> <ul style="list-style-type: none"> • Zile: Setati timpul scurs și data. • Ora ștergerii: Șterge fișierul automat la ora specificată. |
| Directoare | Pentru a selecta separat directorul, selectați opțiunea [Selectare dir.] și selectați directorul dorit. Pentru a selecta toate directoarele, inclusiv directoarele care vor fi create, selectați [Toate directoarele (inclusiv directoarele inregistrate dupa acesta)]. |
| Ștergeți fișierul protejat | Activați această setare pentru a include fișierele protejate în operația de ștergere. |
| Ștergeți Fișierul Confidențial | Activați această setare pentru a include fișierele confidențiale în operația de ștergere. |

Sterge acum

Când este executată această operație pentru un director selectat, toate fișierele din directorul respectiv vor fi șterse imediat, indiferent de setările pentru dată și oră.

Executare Autostergere in timpul Auto-opririi.

(Dacă nu este selectată această opțiune, fișierele vor fi șterse după ce echipamentul își revine din modul de oprire automată.)

Executați Ștergerea automată chiar dacă este activată funcția Oprire automată. Dacă nu este selectată caseta de validare(), fișierele vor fi șterse după ce echipamentul își revine din modul de oprire automată.



VERIFICARE IMAGINE FIȘIER

IMAGINE FIȘIER

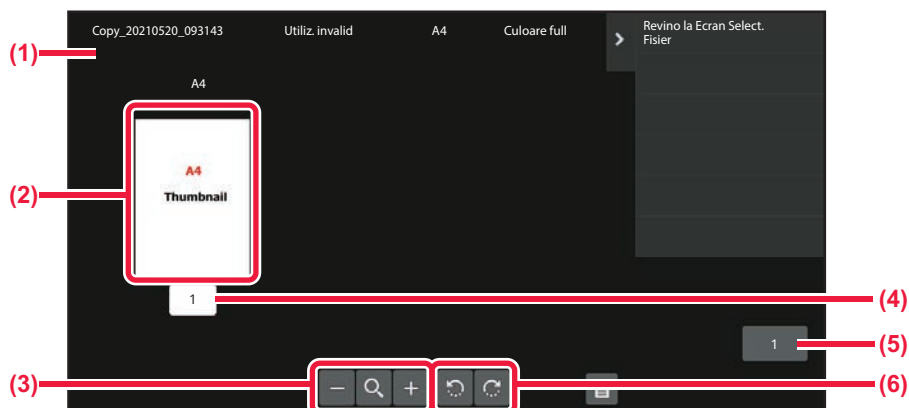

- | | |
|---|---|
| (1) Afișează informații despre fișier. | (4) Afișează numărul de pagini. |
| (2) Afișează imagini de previzualizare a fișierului. | (5) Afișează numărul total de pagini. |
| (3) Mărește sau micșorează ecranul de previzualizare. | (6) Rotește ecranul de previzualizare în tranșe de 90 de grade. |



- În funcție de dimensiunile imaginii, o parte din imagine poate fi tăiată din ecranul de verificare a imaginii de pe panoul tactil.
- Imaginea de examinare este o aproximație a imaginii efective. S-ar putea să nu fie exact la fel cu imaginea tipărită.
- Ecranul de verificare a imaginii nu apare atunci când se selectează mai multe fișiere.

După selectarea fișierului dorit, urmați etapele de mai jos.

[SELECTAREA UNUI FIȘIER PENTRU PRELUARE \(pagina 7-29\)](#)



1

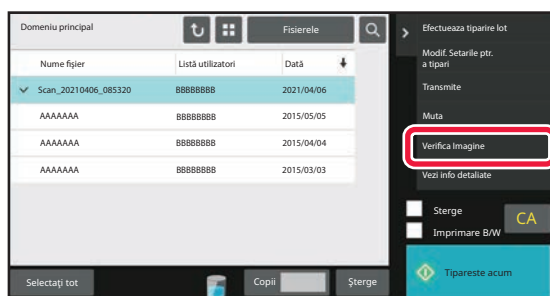

Atingeți [Verifica Imagine] pe panoul de acțiuni.

2

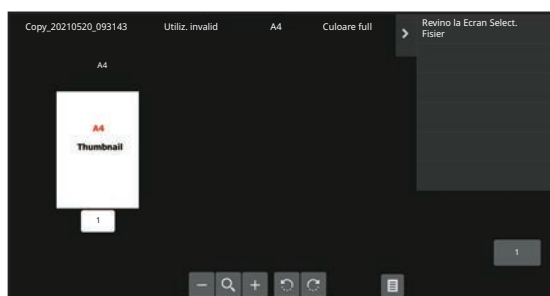

Verificați imaginea fișierului.



ÎMBINARE FIȘIERE

Puteți combina fișiere care au fost salvate cu ajutorul funcției Arhivare documente.



- Dacă ați selectat doar un singur fișier, tasta [Combina fisierul] nu este afișată.
- Numele fișierului este o combinație formată din "primul nume de fișier", "o tildă (~)" și "Nr. Serial". După caz, modificați numele fișierului ulterior.
- Fișierele sunt alăturate în ordinea selectată.

După selectarea a două fișiere dorite, urmați pașii de mai jos.

[SELECTAREA UNUI FIȘIER PENTRU PRELUARE \(pagina 7-29\)](#)

1

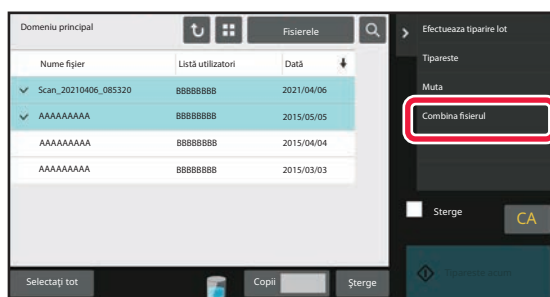

Atingeți [Combina fisierul] pe panoul de acțiuni.

2

Anexați informații despre fișier.

Pentru a selecta numele de utilizator, numele fișierului, directorul și setările proprietăților, consultați "[Informații despre fișier \(pagina 7-15\)](#)".

Pentru a șterge fișierul original, selectați caseta de selectare [Sterge Fisier Orig.].

3

Atingeți tasta [Execută].

Se începe combinarea fișierelor, iar după finalizarea procesării apare mesajul "Combinare finalizată".



Pentru a revoca operația

Atingeți tasta [CA]. Rețineți că operațiunea nu poate fi revocată când fișierul original este șters după combinarea fișierelor.



PRELUAREA ȘI UTILIZAREA UNUI FIȘIER DIN ECRANUL DE STARE A ACTIVITĂȚILOR

Fișierele salvate utilizând funcțiile Fișier și Fișier rapid apar ca taste în ecranul cu activități finalizate. Acest lucru este convenabil când trebuie să imprimați rapid datele salvate ale unei operații de copiere sau să trimiteți rapid un fax salvat, către o altă destinație.

1 Atingeți ecranul de stare a activităților.

2

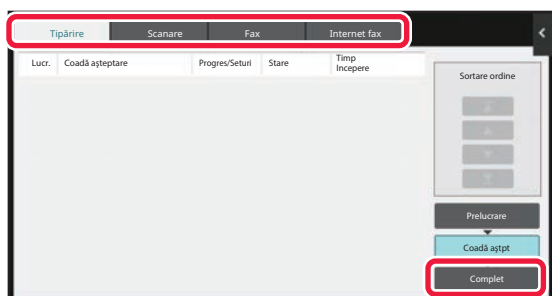

Atingeți fila cu fișierul care urmează să fie preluat și atingeți scurt tasta [Completa].

3

Selectați fișierul dorit dintre activitățile finalizate.

Un fișier care a fost procesat cu opțiunea Fișier rapid sau Fișier poate fi selectat pentru o lucrare în operația de preluare.

4

Atingeți [Trimite] sau [Modif. Setările ptr. a tipari] de pe panoul de acțiuni.

[TRANSMITERE FIȘIER \(pagina 7-35\)](#)

[IMPRIMARE FIȘIERE \(pagina 7-30\)](#)



Pentru a vizualiza informații detaliate despre un fișier, selectați fișierul, apoi atingeți scurt tasta [Verifica delaliile Lucrare Selectata] de pe panoul de acțiuni.



CĂUTARE ȘI PRELUARE FIȘIER

Când există multe fișiere salvate, s-ar putea să dureze ceva timp pentru a găsi un fișier. Funcția de căutare din modul de arhivare a documentelor poate fi utilizată pentru a găsi rapid un fișier.

Căutarea este posibilă și atunci când cunoașteți numai o parte din numele fișierului sau a directorului. De asemenea, puteți specifica un director ca zonă de căutare.

Exemplu: Este cunoscută numai o parte din numele fișierului: "Conferință"

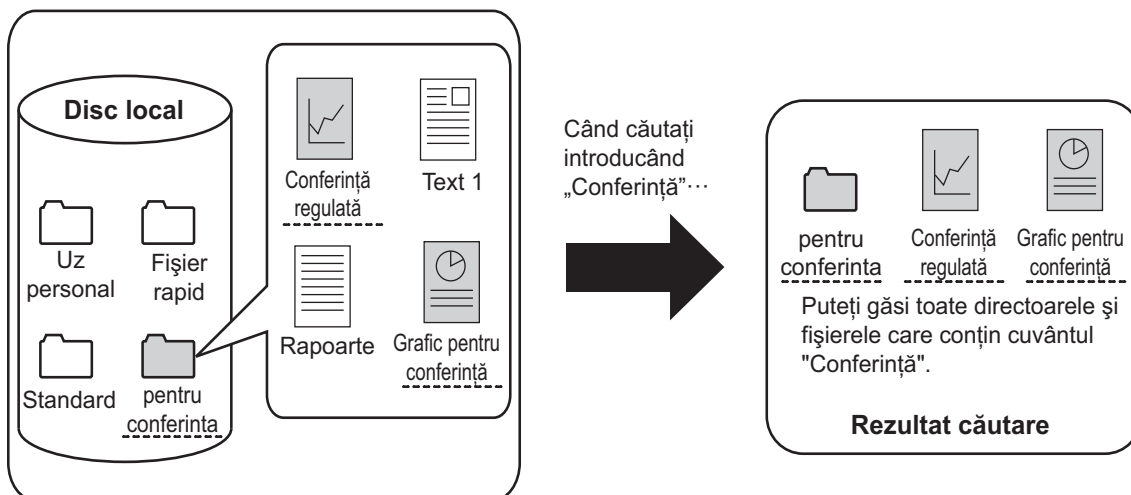

1

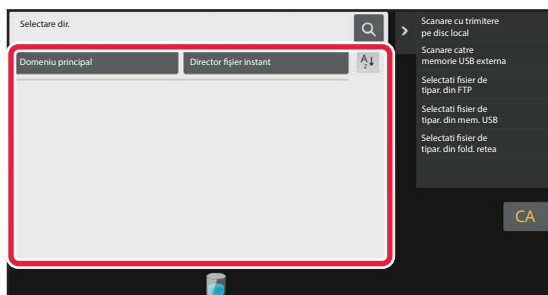

Pentru a căuta un anumit director, atingeți scurt tasta aferentă.



Dacă este selectat un director cu parolă, va apărea un ecran de introducere a parolei. Introduceți parola (număr din 4 până la 8 cifre) cu ajutorul tastelor numerice.

2

Atingeți .



3

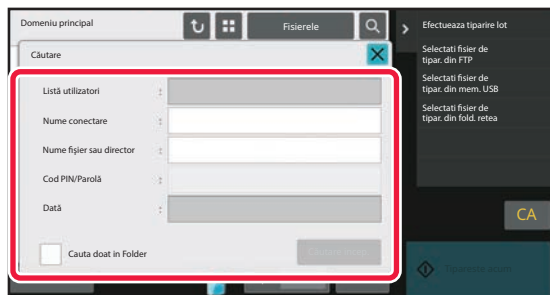

Selectați condițiile de căutare.

Apăsați fiecare casetă text și stabiliți condițiile de căutare. Pentru a căuta în directorul curent, setați caseta de selectare [Cauta doat in Folder] la .

[Listă utilizatori]

Căutați utilizând numele de utilizator.

Selectați un utilizator de pe ecranul de selectare a utilizatorului care apare, apoi atingeți scurt **OK**.

[Nume conectare]

Căutați utilizând numele de conectare.

Introduceți numele de conectare prin tastatura virtuală care apare și apăsați tasta [OK].

[Nume fișier sau director]

Căutați utilizând numele fișierului sau al directorului.

Introduceți numele fișierului sau al directorului prin tastatura virtuală ce apare și apăsați tasta [OK].

[Cod PIN/Parolă]

Căutați fișiere care au setată o parolă. Introduceți parola prin tastatura virtuală care apare și apăsați tasta [OK].

[Dată]

Căutați utilizând data la care a fost creat fișierul.

Când ați selectat opțiunile [Azi] sau [Setare Data], setați timpul și data.

4

Atingeți tasta [Căutare incep.].

Va fi afișată o listă de fișiere care corespund criteriilor dvs. de căutare. Selectați fișierul dorit din listă. Va apărea ecranul cu setările operațiilor.

Pentru a reveni la ecranul principal al modului de arhivare a documentelor, apăsați pe tasta [CA].

Pentru a reveni la ecranul de căutare a fișierelor, apăsați pe tasta [Căutare nouă].



- Când căutați utilizând opțiunea [Nume fișier sau director], în listă vor apărea și directoare particularizate care corespund criteriilor de căutare. La apăsarea tastei unui director, va fi afișată o listă cu fișierele din acesta. Apăsați pe fișierul dorit din listă.
- Puteți de asemenea utiliza funcția de căutare fișiere în modul setare (versiune Web). Apăsați pe [Operatii document] în "Setări (versiune web)" → [Memorare documente] → [Căutare].



IMPRIMAREA UNUI FIȘIER EXTERN

Poate fi imprimat un fișier salvat pe un server FTP, memorie USB sau director de rețea al unui computer. Fișierul poate fi, de asemenea, modificat înainte de imprimare prin modificarea setărilor de imprimare.

Pe panoul de acțiuni, apăsați scurt pe [Selectati fisier de tipar. din FTP], [Selectati fisier de tipar. din mem. USB] sau [Selectati fisier de tipar. din fold. retea].

Pentru informații suplimentare, consultați "[IMPRIMAREA FĂRĂ DRIVERUL IMPRIMANTEI \(pagina 4-108\)](#)".

OPERARE ÎN PAGINA WEB

Operațiunile de memorare a documentelor pot fi efectuate din pagina Web utilizând "Setări (Web)" - [Operatii document] → [Memorare documente].

Domeniu principal

Fișierele care sunt în Directorul principal pot fi afișate. Un fișier specificat poate fi manipulat făcând clic pe [Tipărire], [Transmite], [Mută] sau [Șterge]. Dacă fișierul care urmează a fi manipulat are o parolă, introduceți parola în "Cod PIN/Parolă fișier".

| Articol | Descriere |
|---------------------|---|
| Stil ecran | Fișierele salvate pot fi afișate sub formă de listă sau de miniaturi. |
| Clasificare job-uri | Fișierele salvate care sunt afișate pot fi filtrate în funcție de activitate. |
| Elemente ecran | Setați numărul de fișiere care sunt afișate. |

Director fișiere rapide

Fișierele din directorul Fișiere Rapide pot fi afișate. Un fișier specificat poate fi manipulat făcând clic pe [Tipărire], [Transmite], [Mută] sau [Șterge].

| Articol | Descriere |
|---------------------|---|
| Stil ecran | Fișierele salvate pot fi afișate sub formă de listă sau de miniaturi. |
| Clasificare job-uri | Fișierele salvate care sunt afișate pot fi filtrate în funcție de activitate. |
| Elemente ecran | Setați numărul de fișiere care sunt afișate. |

Director utilizator

Fișierele care sunt în Directorul personalizat pot fi afișate. Un fișier specificat poate fi manipulat făcând clic pe [Tipărire], [Transmite], [Mută] sau [Șterge]. Dacă fișierul care urmează a fi manipulat are o parolă, introduceți parola în "Cod PIN/Parolă fișier".

| Articol | Descriere |
|----------------|--|
| Index | Numele afișate în Directorul personalizat pot fi filtrate în funcție de index. |
| Elemente ecran | Setați numărul de fișiere care sunt afișate. |



Căutare

Folosiți aceste setări pentru a introduce condițiile de căutare. Un fișier specificat poate fi manipulat făcând clic pe [Tipărire], [Transmite], [Mută] sau [Șterge]. Dacă fișierul care urmează a fi manipulat are o parolă, introduceți parola în "Cod PIN/Parolă fișier".

| Articol | Descriere |
|------------------------------------|---|
| Listă utilizatori | Introduceți numele de utilizator. (Până la 32 de caractere) |
| Selectați din lista de utilizatori | Faceți clic pe butonul [Setare] și căutați utilizatori în listă. |
| Nume conectare | Setați numărul de fișiere care sunt afișate. |
| Căutare director | Setați directorul. |
| Nume fișier | Introduceți un nume de fișier. (Până la 30 de caractere) |
| Cod PIN/Parolă fișier | Introduceți parola care este setată pentru fișier (între 4 și 32 de cifre). |
| Data memorata | Setați data și ora la care a fost salvat fișierul. |

Caută rezultat

Folosiți aceste setări pentru a introduce condițiile de căutare. Un fișier specificat poate fi manipulat făcând clic pe [Tipărire], [Transmite], [Mută] sau [Șterge]. Dacă fișierul care urmează a fi manipulat are o parolă, introduceți parola în "Cod PIN/Parolă fișier".

| Articol | Descriere |
|---------------------|--|
| Stil ecran | Fișierele găsite pot fi afișate sub formă de listă sau de miniaturi. |
| Clasificare job-uri | Fișierele găsite pot fi filtrate în funcție de activitate. |
| Elemente ecran | Setați numărul de fișiere care sunt afișate. |



Tipărire serie de fișiere

Prin opțiunea tipăririi în serie, se pot tipări simultan mai multe fișiere. Căutați fișiere cu ajutorul condițiilor de căutare și apoi selectați mai multe fișiere din rezultatele de căutare afișate.

Dacă doriți să utilizați numărul de copii setat odată cu salvarea, prin Arhivare documente, a fiecărui fișier, selectați "Aplicați numărul de copii memorat în fiecare fișier". Dacă doriți să setați un număr diferit de copii, introduceți numărul dorit în "Introduceți Numărul". Faceți clic pe [Tipărire] pentru a tipări fișierul. Pentru ca fișierul să fie șters după tipărire, bifați caseta de verificare "Print and Delete the Data".

| Articol | Descriere |
|------------------------------------|---|
| Căută condiție | |
| Listă utilizatori | Introduceți numele de utilizator. (Până la 32 de caractere) |
| Selectați din lista de utilizatori | Faceți clic pe butonul [Setare] și căutați utilizatori în listă. |
| Căutare director | Setați directorul. |
| Nume fișier | Introduceți un nume de fișier. (Până la 30 de caractere) |
| Cod PIN/Parolă fișier | Introduceți parola care este setată pentru fișier. (între 4 și 32 de cifre) |
| Caută rezultat | |
| Clasificare job-uri | Fișierele găsite pot fi filtrate în funcție de activitate. |
| Cod de Facturare | |
| Cod Principal | Bifați această casetă de selectare și apoi introduceți codul principal. (32 de caractere sau mai puțin) |
| Subcod | Bifați această casetă de selectare și apoi introduceți sub-codul. (32 de caractere sau mai puțin) |



UTILIZAREA CONVENABILĂ A ECHIPAMENTULUI

UTILIZARE ECOLOGICĂ

| | |
|---|------|
| ECO | 8-2 |
| FUNCTIILE ECO ALE ECHIPAMENTULUI | 8-2 |
| MOD OPRIRE AUTOMATĂ | 8-3 |
| MODUL PREÎNCĂLZIRE | 8-4 |
| AFIȘAREA FUNCȚIEI DE RECOMANDARE ECO | 8-4 |
| IMEDIAT DUPĂ FINALIZAREA OPERAȚIUNII DE LA DISTANȚĂ, APARATUL VA TRECE ÎN MODUL OPRIRE AUTOMATĂ | 8-5 |
| SCANARE ECO | 8-8 |
| SETARE SCANARE ECO | 8-8 |
| LISTĂ DE MODELE DE ECONOMISIRE A ENERGIEI .. | 8-9 |
| SETARE PROGRAMARE PORNIRE/OPRIRE | 8-10 |
| SETĂRI OPERAȚIUNE PENTRU DATA SPECIFICĂ .. | 8-11 |
| AFIȘAREA SETĂRIILOR PRIVIND RECOMANDĂRILE FUNCȚIEI ECO (AFIȘEAZĂ ECRANUL RECOMANDARE FUNCȚIE ECO) | 8-13 |
| MOD ECONOMISIRE TONER | 8-13 |
| SENZOR DE MIȘCARE | 8-14 |

GESTIONAREA UTILIZĂRII ECHIPAMENTULUI

| | |
|--|------|
| AUTENTIFICAREA UTILIZATORULUI | 8-15 |
| AUTENTIFICAREA CU AJUTORUL NUMĂRULUI DE UTILIZATOR | 8-15 |
| AUTENTIFICAREA CU AJUTORUL NUMELUI DE CONECTARE/PAROLĂ | 8-17 |
| AUTENTIFICARE RAPIDĂ | 8-20 |
| CONTROL UTILIZATOR | 8-23 |
| ORGANIZAȚIE/LISTĂ GRUP | 8-24 |
| LISTĂ LIMITĂ PAGINI PENTRU GRUP | 8-25 |
| GRUP AUTORIZAȚIE | 8-26 |
| LISTĂ GRUP OPERAȚII FAVORITE | 8-27 |
| FUNCȚIA DE CORELARE LA ACTIVE DIRECTORY .. | 8-27 |
| COD DE FACTURARE | 8-28 |
| COD DE FACTURARE | 8-28 |
| UTILIZAȚI CODUL DE FACTURARE | 8-29 |
| ÎNREGISTRAREA UNUI NOU COD DE FACTURARE .. | 8-33 |
| EDITAREA SAU ȘTERGEREA CODULUI DE FACTURARE ÎNREGISTRAT | 8-37 |

UTILIZAREA ACESTUI ECHIPAMENT ÎNTR-UN MEDIU DE REȚEA

| | |
|---|------|
| UTILIZAREA WI-FI | 8-40 |
| WI-FI | 8-40 |
| WPS | 8-41 |
| CONECTAREA PRIN BLUETOOTH | 8-41 |
| CONECTAȚI-VĂ UȘOR CU UN DISPOZITIV MOBIL COMPATIBIL NFC (CONECTARE UȘOARĂ) | 8-42 |
| CONECTARE PRIN NFC | 8-42 |
| CONECTAREA PRIN COD QR | 8-43 |
| AUTENTIFICAREA OAuth 2.0 | 8-44 |
| OBȚINEREA UNUI TOKEN | 8-44 |
| ȘTERGEREA UNUI TOKEN | 8-46 |
| VERIFICAREA STĂRII TOKENULUI | 8-46 |
| NAS | 8-47 |
| STRUCTURA FOLDERULUI | 8-47 |
| CONTROLUL ECHIPAMENTULUI DE LA DISTANȚĂ .. | 8-49 |
| Sharp OSA | 8-51 |
| COMUNICARE CU APLICAȚIILE | 8-51 |
| APLICAȚIE PENTRU CONTURI EXTERNE | 8-52 |
| SCANARE ANTIVIRUS | 8-53 |
| SCANARE ANTIVIRUS/DEFINIȚIE VIRUȘI, SINCRONIZAREA ACTUALIZĂRII ȘI DATELE ȚINTĂ .. | 8-53 |
| CÂND SE DETECTEAZĂ UN VIRUS | 8-56 |
| ACTUALIZAREA FIȘIERULUI DE DEFINIȚIE A VIRUȘILOR | 8-58 |

CONCEPT UNIVERSAL ÎN ECHIPAMENT

| | |
|--|------|
| CONCEPT UNIVERSAL ÎN ECHIPAMENT | 8-59 |
| CONCEPT UNIVERSAL PRIVIND OPERAREA | 8-59 |
| CONCEPT UNIVERSAL PRIVIND VIZUALIZAREA | 8-60 |
| CONCEPT UNIVERSAL PRIVIND ASCULTAREA | 8-61 |
| CARACTERISTICI SPECIFICE PROIECTĂRII UNIVERSALE | 8-62 |

LISTĂ JURNAL DE ACTIVITĂȚI

| | |
|--|------|
| ELEMENTELE ÎNREGISTRATE ÎN JURNALUL DE ACTIVITĂȚI | 8-64 |
|--|------|



UTILIZARE ECOLOGICĂ

ECO

FUNCȚIILE ECO ALE ECHIPAMENTULUI

Setări mod

Configurările funcției eco sunt setate într-un lot. "Mod personalizat" și "Mod Economic" sunt disponibile. Definirea valorilor aplicate fiecărui mod se face astfel.

| Funcție | Mod personalizat | Mod Economic |
|---|--|--|
| Setare mod preincălzire | 1 min. | 1 min. |
| Oprește afisaj panou tactil in modul preincalzire | Pornit | Pornit |
| Temporizator oprire automata | Potrivire ora tranzitie.: 11 min. (pentru Europa), 1 min. (Exceptând Europa) | Potrivire ora tranzitie.: 1 min. |
| Imediat de lucrarea comandata de la distanta este finalizata, intra in mod Autoinchidere. | Pornit | Pornit |
| Mod alimentare cu energie Sleep | Consum redus | Consum redus |
| Scanare Eco | Pornit | Pornit (Toate modurile cu excepția copierii) |

Nicio setare de economisire a energiei din setări sistem nu se aplică atunci când se utilizează modul Personalizat/Eco.



MOD OPRIRE AUTOMATĂ

Acest mod întrerupe alimentarea cu energie electrică a panoului de operare și a cuptorului și menține echipamentul într-o stare de consum minim de energie.

Modul de oprire automată se activează dacă echipamentul este inactiv după un interval de timp stabilit de utilizator. În comparație cu modul preîncălzire, consumul de energie este substanțial mai scăzut, însă revenirea la starea de funcționare este mai lentă.

Indicatorul de alimentare luminează intermitent în galben când echipamentul este în modul de oprire automată.

Acest mod este anulat la primirea datelor care vor fi tipărite, a datelor fax, sau dacă apăsați pe butonul [Alimentare] în timp ce acesta luminează intermitent.

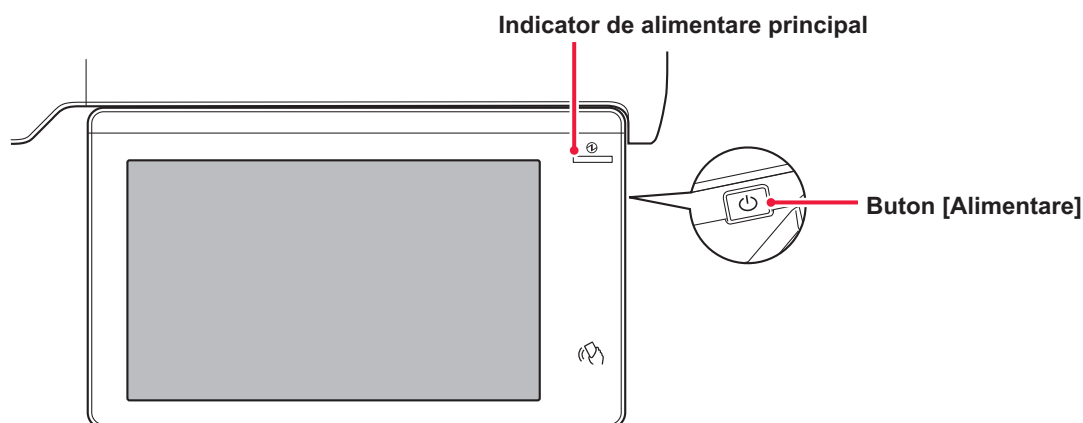

Un mesaj apare timp de 15 secunde înainte ca Modul Oprire automată să fie introdus.

Pentru a închide mesajul și a continua funcționarea normală, atingeți scurt butonul [Continua].

Mesajul apare din nou cu 15 secunde înainte de finalul extensiei timpului de funcționare normală.

Dacă nu este întreprinsă nicio acțiune în decurs de 15 secunde de la apariția mesajului, echipamentul intră în modul de oprire automată.



Pentru a seta afișarea mesajului:

În „Setări (administrator)”, selectați [Setări de sistem] → [Economisire energie] → [Setare Eco] → [Afișare mesaj când se prelungește timpul de tranziție la modul de preîncălzire/oprire automată].



Dacă apăsați și mențineți apăsat butonul [Alimentare] în timpul opririi automate a alimentării, echipamentul va fi oprit.



MODUL PREÎNCĂLZIRE

Acest mod reduce temperatura cuptorului și menține echipamentul într-o stare de consum redus de energie.

Modul preîncălzire se activează dacă echipamentul este inactiv un interval de timp stabilit de utilizator.

În comparație cu Modul de oprire automată, consumul de energie este mai ridicat, dar revenirea la starea de funcționare este mai rapidă.

Panoul tactil se stinge.

Indicatorul principal de alimentare luminează în albastru când aparatul este în modul de preîncălzire.

Panoul tactil dispare când este atins scurt sau când se apasă butonul [Ecran principal].



Pentru a seta modul preîncălzire:

„Setări (administrator)” → selectați [Setări de sistem] → [Economisire energie] → [Setare Eco] → [Setare mod preîncălzire].

Un mesaj apare timp de 15 secunde înainte ca modul de preîncălzire să fie introdus.

Pentru a închide mesajul și a continua funcționarea normală, atingeți scurt butonul [Continua].

Dacă nu este întreprinsă nicio acțiune în decurs de 15 secunde de la apariția mesajului, echipamentul intră în modul de preîncălzire.



Pentru a seta afișarea mesajului:

În „Setări (administrator)”, selectați [Setări de sistem] → [Economisire energie] → [Setare Eco] → [Afișare mesaj când se prelungește timpul de tranziție la modul de preîncălzire/oprire automată].

AFIȘAREA FUNCȚIEI DE RECOMANDARE ECO

Afișează setările de copiere/imprimare recomandate pentru copiere, reimprimarea arhivării documentelor și imprimarea directă.

Copiere

Când schimbați la modul de copiere (modul normal), apar setările recomandate pentru modul de copiere.

Setări recomandate: Copie față-verso, N-Sus, copie alb-negru și orientarea imaginii

Imprimare documente memorate

Când atingeți [Modif. Setările ptr. a tipari] pe panoul de acțiuni de pe ecranul cu lista de fișiere pentru documente arhivate, apar setările recomandate pentru acest mod.

Setări recomandate: Tipărire față-verso, N-Up și tipărire alb-negru.

Tipărire directă

Când atingeți [Modif. Setările ptr. a tipari] pe panoul de acțiuni de pe ecranul cu lista de fișiere pentru tipărire directă, apar setările recomandate pentru acest mod.

Setări recomandate: Tipărire față-verso, N-Up și tipărire alb-negru.



IMEDIAT DUPĂ FINALIZAREA OPERAȚIUNII DE LA DISTANȚĂ, APARATUL VA TRECE ÎN MODUL OPRIRE AUTOMATĂ

La tipărirea documentelor sau a faxurilor recepționate în modul Temporizator oprire automată, alimentarea cu energie este reluată, echipamentul întorcându-se în modul de oprire automată de îndată ce activitatea de tipărire a luat sfârșit.

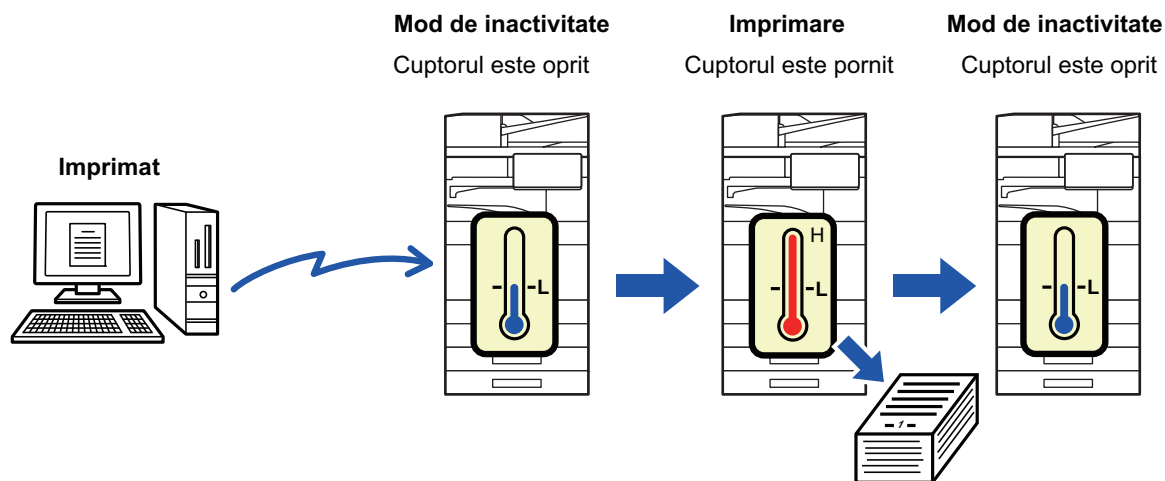

Pentru a seta "Intrarea în modul oprire automată de îndată ce activitatea comandată de la distanță este finalizată":

În „Setări (administrator)”, selectați [Setări de sistem] → [Economisire energie] → [Setare Eco] → [Intrare în modul oprire automată imediat ce activitatea comandată de la distanță este finalizată].

Oră de tranziție fixă.

Este stabilit temporizatorul pentru oprire automată. Selectați [Potrivire ora tranziție.] și setați timpul de tranziție în [Temporizator oprire automata].

Când este activată setarea, este dezactivată opțiunea [Modif. ora de tranziție la ora curenta.].



Modificare timp de tranziție după ora curentă.

Această funcție controlează optim trecerea la modul Oprire automată pentru fiecare perioadă de timp, analizând utilizarea echipamentului folosind jurnalului de activități obținut într-o perioadă de 4 săptămâni.

Când este activată setarea, este dezactivată opțiunea [Potrivire ora tranziție.].



- Setările de control a transferului de imagini nu sunt schimbate.
- Aceasta nu se conectează cu Programare alimentare Pornit/Oprit. Dacă ambele opțiuni sunt activate, vor prevala setările Programare alimentare Pornit/Oprit.
- Paginile sunt numărate separat pentru fiecare format de hârtie.
- Când alimentarea echipamentului este oprită, nu există nicio activitate în acest timp.

Tranziție la modurile Economisire energie și Oprire automată

| Model | Timp de tranziție | Rezultate medii per oră* |
|---|------------------------------|--------------------------|
| Mod1 (Prioritate1 Pornire Lucrare) | După 1 oră | 700 sau mai mult |
| Mod2 (Prioritate2 Pornire Lucrare) | După 30 minute | de la 150 la 699 |
| Mod3 (Prioritate Economisire energie1) | După 5 minute | de la 40 la 149 |
| Mod4 (Prioritate Economisire energie2) | După perioada de timp minimă | Până la 39 |

* Setare implicită din fabrică

Automată

Această funcție controlează optim energia pentru fiecare perioadă, analizând utilizarea echipamentului în baza jurnalului de activități obținut într-o anumită perioadă de timp.



Dacă echipamentul nu are informațiile privind jurnalul de activități pentru 4 săptămâni, echipamentul intră în modelul2 (Mod3 (Prioritate Economisire energie1) între orele 8:00 și 18:00). După, intră în Mod4 (Prioritate Economisire energie2).



Manual

Puteți set un model pentru fiecare interval orar.

Echipamentul are deja 3 astfel de modele prestabilite. Funcția Economisire energie poate fi adăugată la "Modele Original Eco 1 la 4".

Șablon model trei

| Șablon | Model | Descriere mod |
|---------|---|--|
| Model 1 | "Econ. Energie Priorit.2" Toata Ziua | Echipamentul rulează tot timpul în modul "Mode4 (Energy Saving Priority2)". |
| Model 2 | 8:00-18:00 "Econ. Energie Priorit.1" | Echipamentul rulează în modul "Mode3 (Energy Saving Priority1)" între 8:00 și 18:00, iar în modul "Mode4 (Energy Saving Priority2)" în alte perioade. |
| Model 3 | 8:00-18:00 "Încep. job prioritate 1" | Echipamentul rulează în modul "Mod1 (Prioritate1 Pornire Lucrare)" între 8:00 și 18:00, iar în modul "Mode4 (Energy Saving Priority2)" în alte perioade. |

Nivel de consum în mod de repaus

Consum redus: Echipamentul comută la modul economic, însă reluarea activității durează ceva timp.

Repornire rapida: În comparație cu modul Consum redus, consumul crește într-o anumită măsură, dar reluarea activității se face mai rapid.

Mod Senzor de Mișcare

(BP-60C31/BP-60C36/BP-60C45/BP-70C31/BP-70C36/BP-70C45/BP-70C55/BP-70C65):

Senzorul de mișcare permite echipamentului să iasă automat din modul de inactivitate.



SCANARE ECO

Activitățile diferite de cele de tipărire, precum transmiterea unui original scanat sunt efectuate cu cuptorul oprit.

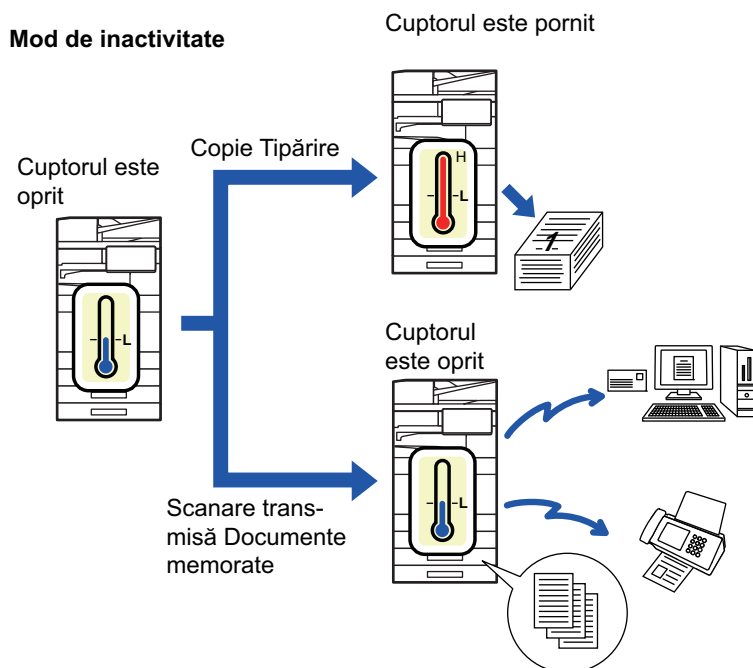

SETARE SCANARE ECO

Setați "Setare scanare Eco" la și selectați un mod sau ecran în care să activați Setare scanare Eco. Se pot seta următoarele moduri și ecrane.

- Ecran principal
- Copie
- Scanari transmise
- Memorare documente
- Setări sistem
- Sharp OSA



Pentru a seta scanarea Eco:

„Setări (administrator)” → selectați [Setări de sistem] → [Economisire energie] → [Setare scanare Eco].



LISTĂ DE MODELE DE ECONOMISIRE A ENERGIEI

Această funcție analizează utilizarea echipamentului și controlează intrarea în modul de oprire automată în funcție de frecvența de utilizare. Dacă doriți să gestionați alimentarea echipamentului folosind o listă de șabloane pentru economia de energie, selectați [Manual] în "Setări (administrator)" - [Setari Eco] - [Economisire energie] - [Modif. ora de tranzitie la ora curenta.], și selectați un model de actualizare automată din lista derulantă sau unul dintre modelele eco originale de la 1 la 4.

Pentru a analiza în mod automat utilizarea echipamentului și a actualiza șablonul după cum este necesar, setați Șablon cu actualizare automată.

Editare Sablon

Setați Șablonul eco original.

| Articol | Descriere |
|-----------------------------------|--|
| Schimba Nume Sablon | Pentru a schimba numele șablonului, introduceți numele dorit. |
| Sablon de Modelat | Selectați șablonul memorat pe care vreți să se bazeze noul șablon. Pentru a copia setările unui șablon selectat, selectați [Copiat șablon selectat]. |
| Setari Econ. Energie | Setați perioadele de timp pentru modurile echipamentului. Selectați un mod de la 1 la 4 și selectați o zi a săptămânii, ora de începere și ora de încheiere. |
| Ziua din săpt. | Setați ziua din săptămână în care doriți să activați modul selectat în Setări economie energie. |
| Timp de început/Timp de încheiere | Setați perioada de timp în care doriți să activați modul selectat în Setări economie energie. |



SETARE PROGRAMARE PORNIRE/OPRIRE

Panoul operațional al echipamentului poate fi Pornit sau Oprit la un moment prestabilit. Pot fi setate până la (3) de modele. Opțiunile "Setare 1", "Setare 2" și "Setare 3" sunt executate în această secvență dacă sunt setate la aceeași zi a săptămânii sau la aceeași oră.

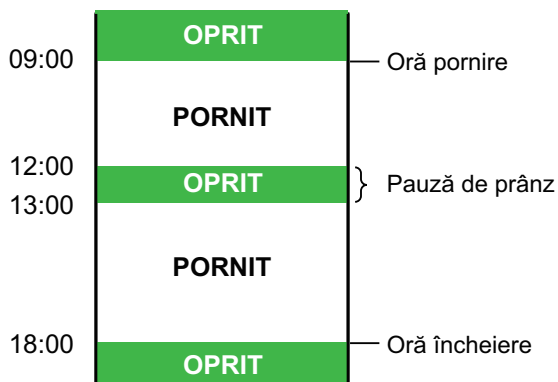

- Funcția de programare nu suportă setările de gestionare a alimentării în Modul Preîncălzire și Modul Oprire automată.
- Timpul presetat de oprire este supus următoarelor restricții:
 - Dacă echipamentul funcționează datorită executării actuale a activității sau alte motive, echipamentul este oprit doar după finalizarea activității.
 - Echipamentul nu poate primi activități de imprimare.
 - Echipamentul poate primi activități de ieșire, cum ar fi ieșirile de date fax.
 - Dacă setarea Ora specificată de ieșire a datelor primite este activată, acestea se scot la următoarea pornire a echipamentului.
- Dacă setarea de gestionare a alimentării este de asemenea activată, vor prevala setările Programare alimentare Pornit/Oprit.
- Dacă se specifică aceeași oră, setările se aplică în ordinea "Setare 1", "Setare 2" și "Setare 3".
- Alimentarea nu se pornește în următoarele cazuri:
 - "Autoștergere la pornirea echipamentului" este în derulare.
 - În timp ce optimizarea unei unități de stocare locale sau o repornire este în desfășurare după modificarea modului setare.
 - Timpul presetat de pornire/oprire a alimentării este de un minut de la acceptarea setării.



Setarea funcției de programare a pornirii/opririi echipamentului

În „Setări”, selectați [Setări de sistem] → [Economisire energie] → [Setare programare pornire/oprire echipament].



SETĂRI OPERAȚIUNE PENTRU DATA SPECIFICĂ

Puteți configura o zi în care aveți o imprimare cu rezultat de calitate înaltă sau doriți să efectuați o operație specială precum "data specifică" și să setați un model specific de economisire a energiei numai pentru acea dată.

Fila "Data Specificata"

Pentru Data specifică se poate introduce o perioadă de până la 7 zile. Setati data specifică, șablonul de economie de energie ce se poate aplica și operațiunea ce are loc dacă data specifică este într-o zi nelucrătoare.



Indiferent dacă timpul de tranziție pentru oprirea automată a alimentării este activat sau dezactivat, aparatul va funcționa la Setările de operare a datei specifice pentru data specifică.

| Element | Descriere |
|--------------------------------------|--|
| Setare dată | Configurați data la care doriți să utilizați echipamentul cu un model specific. Selectați o zi între 1 și 31 în Fiecare lună sau de la Începutul fiecărei luni. |
| Operare economisire energie aplicata | Selectați un model de economisire a energiei pe care doriți să îl aplicați. Utilizați fila LISTĂ DE MODELE DE ECONOMISIRE A ENERGIEI (pagina 8-9) pentru a specifica detaliile modelului de economisire a energiei. |
| Operare pentru Vacanta | Configurați modul în care funcționează echipamentul dacă data specifică prestată pică într-o zi liberă. Utilizați fila LISTĂ DE MODELE DE ECONOMISIRE A ENERGIEI (pagina 8-9) pentru a specifica acea zi ca zi liberă. |



- Dacă o anumită dată specificată inițial coincide cu cea care este mutată deoarece pică într-o zi liberă, setarea pentru precedenta are prioritate.
- Dacă datele specifice ale aceluiași date sunt configurate, acestea sunt utilizate în ordine ascendentă între 1 și 7 (numere de date specifice).

**Fila "Sablon"**

Această filă este utilizată pentru a configura detaliile modelului de economisire a energiei.

| Articol | Descriere |
|-----------------------------|--|
| Operare Economisire Energie | Selectați un model de dată specific pe care doriți să îl specificați. |
| Schimba Nume Sablon | Introduceți un nume de model când doriți să modificați numele unui model de dată specific. |
| Sablon de Modelat | Selectați un model sursă când creați un model utilizând un model memorat sau presetat. |
| Adauga un nou program. | Adăugați un program. |

Fila "Vacanta"

Specificați o zi liberă. Ziua pe care ați specificat-o ca zi liberă nu va fi o dată specifică.

| Articol | Descriere |
|------------------|--|
| Lista Vacante | Când atingeți scurt această opțiune, sunt afișate datele și zilele săptămânii pentru zilele libere pentru care le-ați stabilit pentru doi ani. |
| Ziua saptamanii | Utilizați această opțiune pentru a specifica o zi liberă utilizând ziua săptămânii. |
| Seteaza Perioada | Utilizați această opțiune pentru a specifica o zi liberă utilizând o dată. "Ultima ora inregistrata" indică momentul în care a fost memorată ziua liberă memorată cu Setare perioadă. |



AFIȘAREA SETĂRILOR PRIVIND RECOMANDĂRILE FUNCȚIEI ECO (AFIȘEAZĂ ECRANUL RECOMANDARE FUNCȚIE ECO)

Când se afișează ecranul de bază al modului normal, apar setările privind recomandările funcției eco.



Această funcție nu poate fi utilizată în modul ușor.



Pentru a utiliza funcția Afișează Ecranul Recomandare Funcție Eco:

„Setări (administrator)” → [Setări de sistem] → [Economisire energie] → [Setare Eco] → [Afișarea funcției de recomandare eco].

Funcțiile afișate sunt următoarele.

- Copie față-verso: [▶ pagina 3-23](#)
- N-Sus: [▶ pagina 3-61](#)
- Copie alb-negru: [▶ pagina 3-23](#)
- Orientare imagine: [▶ pagina 3-37](#)

MOD ECONOMISIRE TONER

Acest mod este utilizat pentru a reduce consumul de toner.

Consumul de toner poate fi setat pentru fiecare operație de imprimare pentru "Copiere", "Imprimantă", și "Copii (Arhivare documente)".

Consumul de toner poate fi selectat din trei niveluri.

- Economisire toner 1 (Consum de toner: Ridicat)
- Economisire toner 2 (Consum de toner: Mediu)
- Economisire toner 3 (Consum de toner: Redus)



SENZOR DE MIȘCARE

(BP-60C31/BP-60C36/BP-60C45/BP-70C31/BP-70C36/BP-70C45/BP-70C55/BP-70C65)

Acest senzor detectează prezența unei persoane care se apropie de echipament și activează automat echipamentul din modul de inactivitate. (doar în Modul senzor de mișcare)

Sunt disponibile trei setări pentru intervalul de detectare (I / II / III).

În plus, atunci când senzorul de mișcare răspunde în timpul în care alimentarea acestei mașini este setată la OFF în setarea programului de pornire/oprire, puteți fi avertizat cu un mesaj de notificare.

Când înregistrați o adresă de e-mail ca destinație de alertă, informațiile de detectare vor fi trimise pentru a vă informa că senzorul de mișcare a răspuns la adresa de e-mail înregistrată.

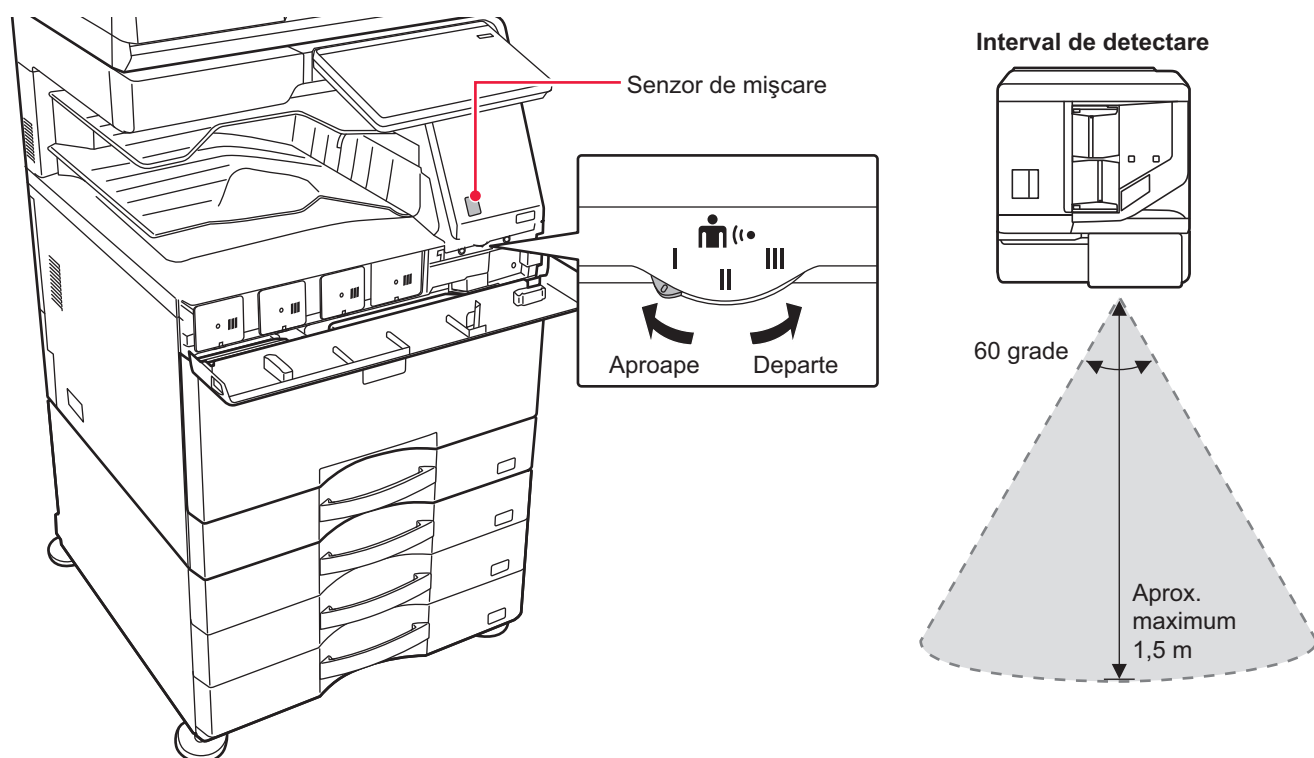

- Senzorul de mișcare detectează mișcarea surselor de căldură.
- Intervalul de detectare poate varia în funcție de locația de instalare și de mediu (temperatura ambiantă etc.).



Este posibil ca senzorul de mișcare să nu funcționeze corect în condițiile de mai jos.

- Un obiect se află în fața senzorului de mișcare
- Există zgârieturi sau murdărie pe capacul senzorului de mișcare
- Senzorul de mișcare este expus direct la razele solare sau la un flux de aer
- Senzorul de mișcare este avariât
- Există în apropiere o sursă de căldură precum un încălzitor
- Un obiect se deplasează în intervalul de detecție



Pentru a activa senzorul de mișcare:

„Setări (administrator)” → selectați [Setări de sistem] → [Economisire energie] → [Setare Eco] → [Nivel de energie în modul inactiv].



GESTIONAREA UTILIZĂRII ECHIPAMENTULUI

AUTENTIFICAREA UTILIZATORULUI

Autentificarea utilizatorului restricționează utilizarea echipamentului la utilizatorii care au fost înregistrați. Pot fi specificate funcțiile pe care fiecare utilizator are permisiunea de a le utiliza, permițând echipamentului să fie personalizat pentru a îndeplini cerințele spațiului dumneavoastră de lucru.

Când administratorul echipamentului a permis autentificarea utilizatorului, fiecare utilizator trebuie să se conecteze pentru a utiliza echipamentul. Există tipuri diferite de autentificare a utilizatorului, iar fiecare tip are o metodă de conectare diferită.

Pentru informații suplimentare, consultați explicațiile pentru metodele de conectare.

[AUTENTIFICAREA CU AJUTORUL NUMĂRULUI DE UTILIZATOR \(pagina 8-15\)](#)

[AUTENTIFICAREA CU AJUTORUL NUMELUI DE CONECTARE/PAROLĂ \(pagina 8-17\)](#)

[AUTENTIFICARE RAPIDĂ \(pagina 8-20\)](#)

Pentru setările necesare pentru autentificarea utilizatorului, consultați [CONTROL UTILIZATOR \(pagina 8-23\)](#).

AUTENTIFICAREA CU AJUTORUL NUMĂRULUI DE UTILIZATOR

Procedura de mai jos este utilizată pentru conectarea pe baza unui număr de utilizator primit de la administratorul echipamentului.

Când porniți echipamentul, se va afișa ecranul de conectare.

În cazul controlului după numărul de utilizator

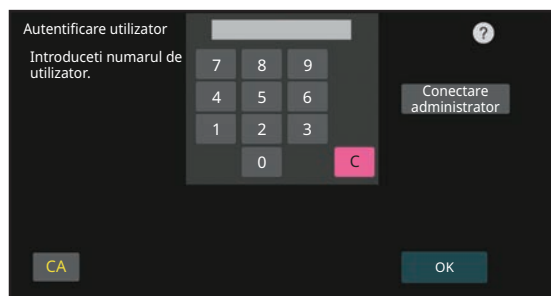

- Dacă opțiunea "O atenționare când conectarea eșuează" este activată în setările de sistem, panoul de operare se va bloca timp de cinci minute dacă este introdus un număr incorect de trei ori la rând.
- Contactați administratorul echipamentului pentru a verifica numărul de utilizator care vă este atribuit.

1

Introduceți numărul dvs. de utilizator (5 până la 8 cifre) cu ajutorul tastelor numerice.

Fiecare cifră introdusă va fi afișată sub forma " * ".



2

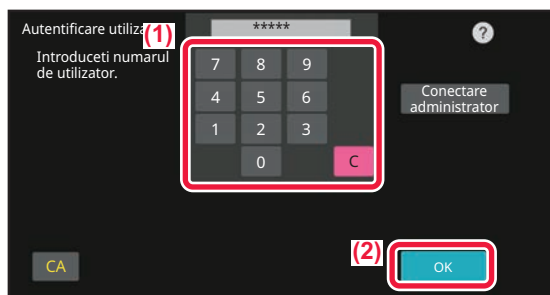

Atingeți tasta [OK].

Dacă numărul de utilizator introdus este autentificat, se afișează numărul de pagini rămase pe care utilizatorul le poate copia sau scana.

Când este setată o limită a numărului de pagini pe care un utilizator le poate folosi, se afișează numărul de pagini pentru utilizatorul care s-a conectat.



- **Pentru a limita numărul de pagini pe care un utilizator le poate folosi:**

În „Setări (administrator)”, selectați [Control utilizator] → [Setări control acces] → [Grup Limită pagini].

- **Pentru a ascunde numărul de pagini care pot fi folosite după conectare:**

În "Setări (administrator)", dezactivați [Setări de sistem] → [Setări de autentificare] → [Setări implicite] → [Afișare stare utilizare după conectare].

- **Pentru a modifica ora de afișare a mesajului:**

În "Setări " (administrator)", selectați [Setări de sistem] → [Setări comune] → [Setări operare] → [Setări condiții] → [Setare timp mesaj].



Când numărul de utilizator este un număr format din 8 cifre, acest pas nu este necesar. Conectarea se realizează automat după introducerea numărului.

3

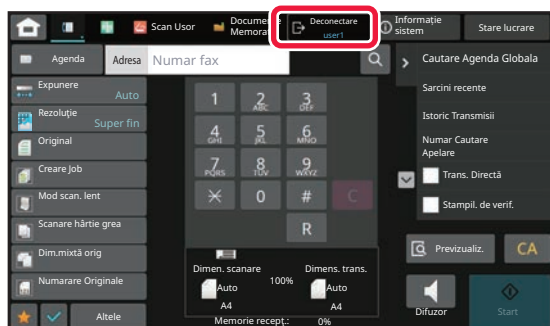

După ce ați terminat de utilizat echipamentul și doriți să vă deconectați, atingeți [Deconectare].



AUTENTIFICAREA CU AJUTORUL NUMELUI DE CONECTARE/PAROLĂ

Această metodă este utilizată pentru conectarea cu un nume de conectare și o parolă primite de la administratorul echipamentului sau administratorul serverului LDAP.

Când porniți echipamentul, se va afișa ecranul de conectare.

Când se realizează controlul după numele de conectare și parolă



- Când este utilizată autentificarea LDAP, pe ecran vor apărea diverse elemente.
- Când este utilizată autentificarea LDAP este posibil să apară tasta [Adresă E-mail], în funcție de metoda de autentificare. Atingeți scurt caseta de text [Adresă E-mail] și introduceți adresa dvs. de e-mail.

- Dacă opțiunea "O atenționare când conectarea eșuează" este activată în setările de sistem, panoul de operare se va bloca timp de cinci minute dacă este introdus un nume de conectare sau o parolă incorectă de trei ori la rând. Contactați administratorul echipamentului pentru a verifica numele de utilizator/parola care vă este atribuită.



- **Pentru a seta [Atenționare când conectarea eșuează]:**
În "Setări (administrator)", selectați [Setări de sistem] → [Setări de autentificare] → [Un avertisment când conectarea eșuează].
- **Pentru a memora un nume de utilizator:**
În "Setări (administrator)", selectați [Control utilizator] → [Setări utilizator] → [Listă utilizatori].
Înregistrați și restul informațiilor, precum numele de conectare, numărul de utilizator și parola. Solicitați administratorului echipamentului informațiile de care aveți nevoie pentru utilizarea acestuia.



1

Introduceți numele de conectare.

Introducerea cu ajutorul tastaturii digitale

Dacă nu a fost efectuată înregistrarea numelui de utilizator în modul setare, doar utilizatorii cu autentificare LDAP pot atinge scurt caseta de text [Nume conectare] și să-și introducă numele de conectare cu ajutorul tastaturii virtuale.

Selectarea dintr-o listă

Atingeți scurt tasta [Selectați din listă] și selectați numele de utilizator de pe ecranul Listă utilizatori.



Autentificarea LDAP poate fi utilizată dacă administratorul serverului oferă serviciul LDAP în rețeaua LAN (rețeaua locală).

2

Introduceți parola.

Introduceți cu ajutorul tastaturii virtuale.

Dacă vă conectați la un server LDAP, introduceți parola memorată cu numele dvs. de conectare pe serverul LDAP. Fiecare caracter introdus va fi afișat sub forma "*". După introducerea, atingeți tasta [OK].

Când autentificarea este realizată de serverul LDAP și aveți parole diferite memorate în "User List" și pe serverul LDAP, utilizați parola memorată pe serverul LDAP.



Pentru a înregistra numele de utilizator și parola:

În "Setări (administrator)", selectați [Control utilizator] → [Setări utilizator] → [Listă utilizatori].



Când înregistrați serverul LDAP, modificați informațiile pentru [Auth la], după caz.

- Când selectați de pe ecranul Listă utilizatori:

Serverul LDAP la care vă conectați a fost înregistrat odată cu înregistrarea utilizatorului, astfel că la selectarea numelui de conectare, va apărea serverul de destinație înspre care trebuie direcționată autentificarea.

Treceți la pasul 3.

- La introducerea cu ajutorul tastaturii virtuale:

Atingeți [Auth la] și selectați serverul LDAP pentru a vă conecta.



3

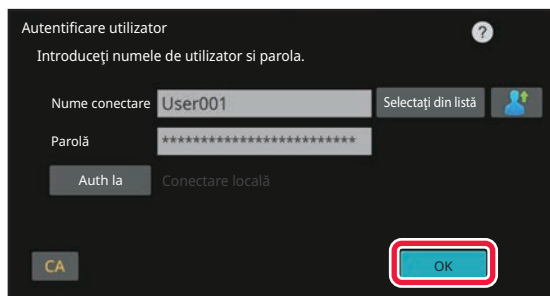

Atingeți tasta [OK].

Dacă numele de conectare și parola sunt autentificate, se afișează numărul de pagini rămase pe care utilizatorul le poate copia sau scana.

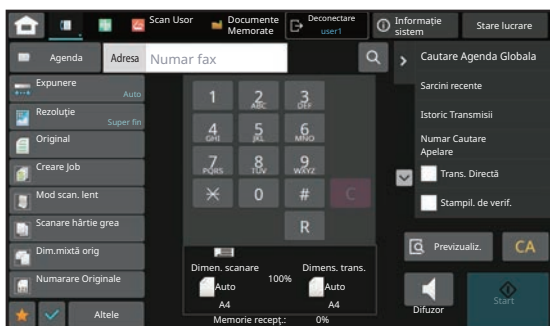

Când este setată o limită a numărului de pagini pe care un utilizator le poate folosi, se afișează numărul de pagini pentru utilizatorul care s-a conectat.



- **Pentru a limita numărul de pagini pe care un utilizator le poate folosi:**
În „Setări (administrator)”, selectați [Control utilizator] → [Setări control acces] → [Grup Limită pagini].
- **Pentru a ascunde numărul de pagini care pot fi folosite după conectare:**
În "Setări (administrator)", dezactivați [Setări de sistem] → [Setări de autentificare] → [Setări implicite] → [Afișare stare utilizare după conectare].
- **Pentru a modifica ora de afișare a mesajului:**
În "Setări " (administrator)", selectați [Setări de sistem] → [Setări comune] → [Setări operare] → [Setări condiții] → [Setare timp mesaj].

4

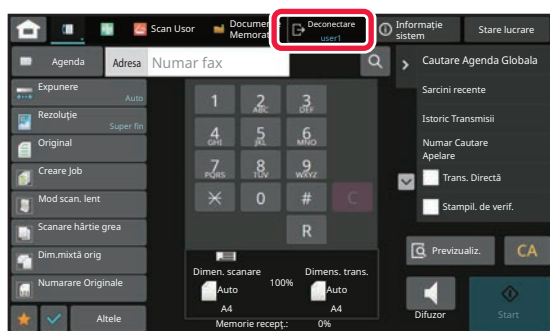

După ce ați terminat de utilizat echipamentul și doriți să vă deconectați, atingeți [Deconectare].



AUTENTIFICARE RAPIDĂ

La utilizarea echipamentului, această funcție permite autentificarea ușoară prin atingerea unei pictograme preconfigurate.



- Pot fi înregistrați până la 20 de utilizatori.
- Doar echipamentul acceptă autentificarea rapidă. Autentificarea prin pagină web și autentificarea de la un driver de imprimantă nu pot fi utilizate. Pentru a utiliza autentificarea prin pagină web și autentificarea de la un driver de imprimantă introduceți pentru autentificare.
- Autentificarea rapidă nu poate utiliza autentificarea cu card IC sau modul de cont pe dispozitiv.
- Dacă opțiunea [O atenționare când conectarea eșuează] este activată în setările de sistem, panoul de operare se va bloca timp de cinci minute dacă este introdusă o parolă incorectă de trei ori la rând. Contactați administratorul echipamentului pentru a verifica parola care v-a fost alocată.



Pentru a utiliza autentificarea rapidă:

În „Setări (administrator)”, activați [Setări de sistem] → [Setări de autentificare] → [Setări implicite] → [Activare autentificare rapidă].

Pentru setările serverului de autentificare, setați "Conectare locală", iar pentru setările metodei de autentificare, setați "Nume/Parolă de conectare".

Înregistrarea utilizatorilor cu autentificare rapidă

La înregistrarea utilizatorilor cu funcția de autentificare rapidă, setările Pagină web și Setări Administrare utilizate la înregistrarea utilizatorilor normali nu pot fi utilizate. Înregistrarea este efectuată în ecranul de conectare prin autentificare rapidă.

1

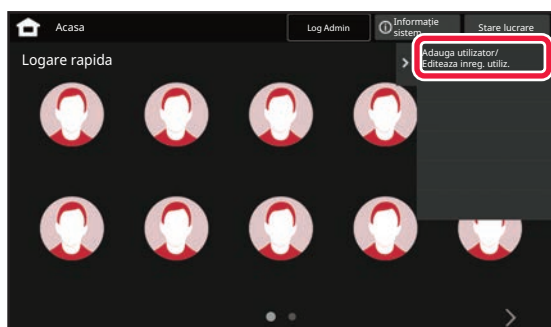

Atingeți [Adauga utilizator/ Editeaza inreg. utiliz.] pe panoul de acțiuni.

2

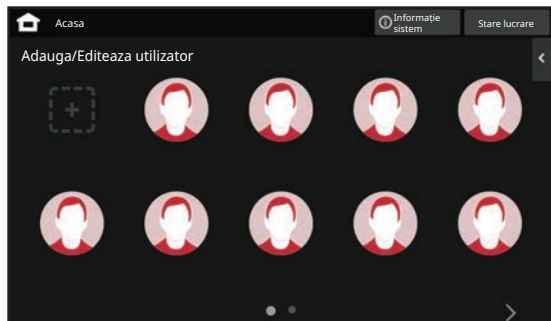

Atingeți poziția pe care doriți să o înregistrați.

Aceasta comută la ecranul de înregistrare a utilizatorului. La atingerea unei pictograme care este deja înregistrată, aceasta comută la ecranul de editare a informațiilor de utilizator.

Detaliile de editat sunt aceleași ca detaliile de setări din ecranul de înregistrare a unui utilizator nou. Consultați pasul 3 atunci când editați.



3

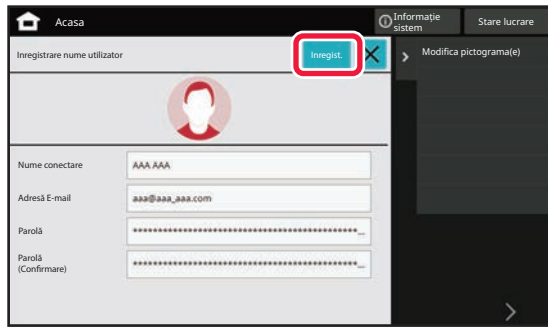

Introduceți informațiile despre utilizator și atingeți tasta [Inregist.].

Specificați pictograma de utilizator, Nume conectare, Adresă E-mail, Parolă și Parolă (Confirmare). Atingeți elementele pentru înregistrare și introduceți detaliile necesare.

- Atingeți "Modifica pictograma(e)" pe panoul de control și se va afișa ecranul de selectare a pictogramei. Selectați pictograma dorită pentru configurare.
- Nume conectare se afișează împreună cu pictograma. Asigurați-vă că îl introduceți.
- La editarea informațiilor despre utilizator, Parolă nu poate fi modificată. "Parolă" și "Parolă (Confirmare)" nu se vor afișa pe ecranul de editare.



Pentru a șterge un utilizator înregistrat

Atingeți [Adauga utilizator/ Editeaza inreg. utiliz.] pe panoul de control, apoi atingeți pictograma utilizatorului de șters. Atingeți [Șterge] pe panoul de control, apoi atingeți tasta [Șterge] în mesajul de confirmare afișat.



Editare și ștergere utilizator din Setări de administrare utilizator și pagina web

Utilizatorii nu pot fi înregistrați din Setări de administrare utilizator și Pagina web, dar utilizatorii înregistrați utilizând autentificarea rapidă sunt afișați în Listă utilizatori. Editarea și ștergerea datelor de utilizator sunt posibile din Listă utilizatori. Configurați Listă de utilizatori din [Control utilizator] → [Setări utilizator] → [Listă utilizatori] în „Setări (administrator)”.



Autentificarea echipamentului utilizând autentificarea rapidă

1

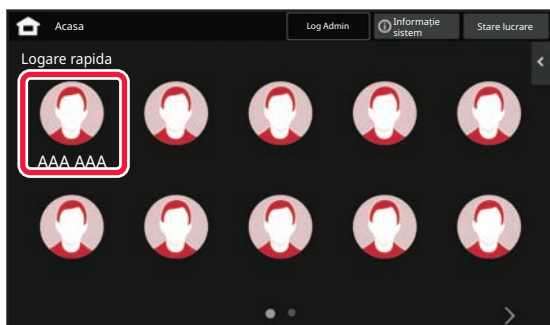

Atingeți pictograma.

Dacă nu este setată o parolă, conectarea se va închide.

2



Dacă ați setat o parolă, introduceți parola.

Introduceți Parolă cu ajutorul tastaturii virtuale. Textul introdus este afișat cu "***". După introducerea Parolă, atingeți tasta [OK].

3

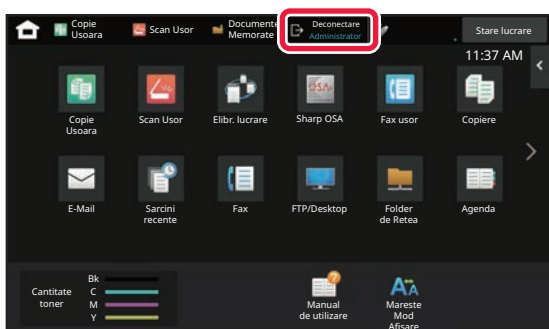

După ce ați terminat de utilizat echipamentul și doriți să vă deconectați, atingeți [Deconectare].



CONTROL UTILIZATOR

Puteți efectua gestionarea utilizatorilor, precum înregistrarea utilizatorilor de conectare și specificarea metodei de autentificare a utilizatorilor.





În [Control utilizator] din "Setări (administrator)" și [Setări de sistem] din [Setari autentificare].

Control utilizator vă permite să înregistrați și să gestionați utilizatorii care folosesc echipamentul.

Utilizarea incorectă a echipamentului poate fi prevenită prin limitarea numărului de pagini și de funcții pe care le poate folosi un utilizator sau un grup de utilizatori.

Pentru a preveni utilizarea neautorizată, persoanelor care nu sunt înregistrate li se poate interzice să folosească echipamentul sau anumite funcții.

Exemplu: Informații memorate în Înregistrare nume utilizator

| | |
|---|--|
|  Nume utilizator: AAA Index utilizator: Grupa A Grup de limita de pagini: Grup „limitat” . | Grup autorizație: Utilizator Grupul de operații favorit: Grupul a |
|  Nume utilizator: BBB Index utilizator: Grupa B Grup de limita de pagini: Grup „limitat” . | Grup autorizație: Utilizator Grupul de operații favorit: Grupul a |
|  Nume utilizator: CCC Index utilizator: Grupa A Grup de limita de pagini: Grup „nelimitat” . | Grup autorizație: Administrator Grupul de operații favorit: Grupul b |
|  Nume utilizator: Inexistent (Utilizatori care nu sunt înregistrați pe echipament) | |

Index utilizator



Utilizarea echipamentului

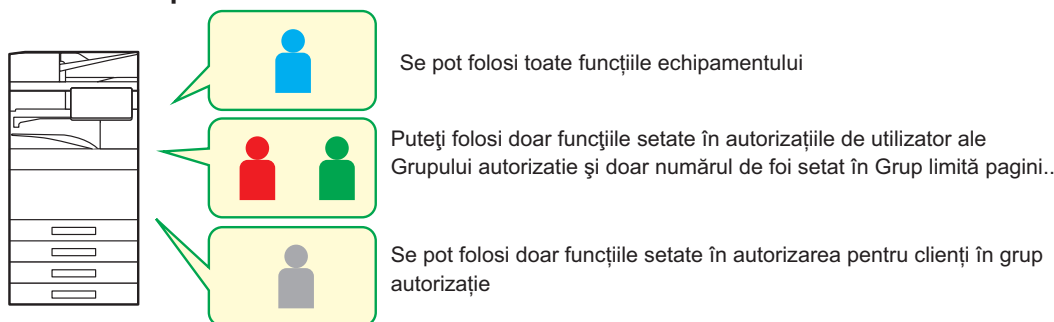

Grup de operare favorit



Echipamentul poate fi operat folosind afișajele de pe ecran și setul de setări implicite pentru fiecare grup.



ORGANIZAȚIE/LISTĂ GRUP

Un utilizator poate fi înregistrat într-o organizație/într-un grup pentru a permite partajarea contactelor și a informațiilor de grup înregistrate în grupul respectiv. La numărarea tuturor paginilor utilizate, puteți verifica câte pagini și ce funcții sunt folosite de fiecare grup.

Pentru un utilizator se pot seta mai multe organizații/grupuri.

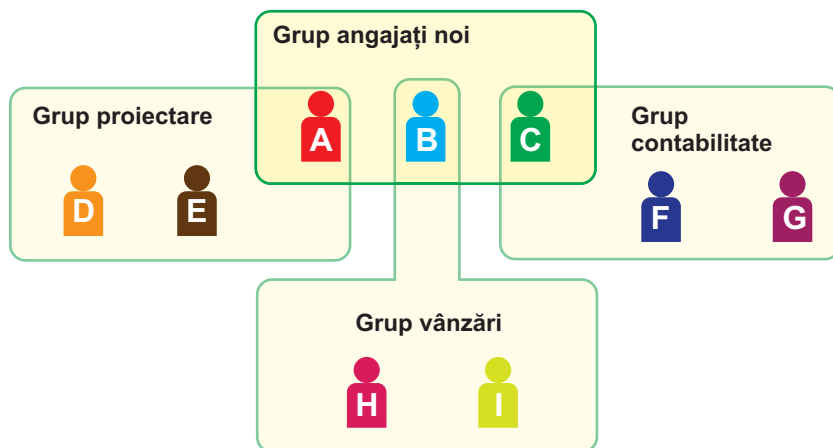

| | | | |
|--|--|--|---|
| | | | Partajarea informațiilor în cadrul grupului angajați noi |
| | | | Partajarea informațiilor în cadrul grupului proiectare |
| | | | Partajarea informațiilor în cadrul grupului vânzări |
| | | | Partajarea informațiilor în cadrul grupului contabilitate |



LISTĂ LIMITĂ PAGINI PENTRU GRUP

O Listă grup limită pagini se poate folosi pentru a limita numărul foilor pe care utilizatorii dintr-un anumit grup îl pot folosi pentru joburi de copiere sau de tipărire și pentru a limita numărul paginilor care pot fi scanate sau transmise prin fax. De asemenea, utilizatorilor li se poate interzice să folosească anumite funcții.

Lista grupurilor cu limite de pagini A

Copie :

A/N: Limită de pagini (10000)

Culoare plină: Limită de pagini (10000)

Imprimanta:

A/N: Nelimitat

Culoare plină: Interzis

Arhivare document Print:

A/N: Nelimitat

Culoare plină: Nelimitat

Listă de imprimări:

A/N: Nelimitat

Culoare plină: Nelimitat

Scanner:

A/N: Interzis

Culoare plină: Interzis

Trimitere fax: Interzis

Scanare către unitatea locală:

A/N: Limită de pagini (50000)

Culoare plină: Limită de pagini (50000)

Această secțiune explică modul în care se setează Lista grup limită pagini.

- Utilizatorii din acest grup pot folosi până la 10 000 de pagini, atât pentru copiere color, cât și pentru copiere alb-negru.
- Pentru tipărirea alb-negru nu există limită.
- Nu se poate folosi tipărirea color.
- Imprimarea documentelor memorate și Tipărire listă se pot folosi fără restricție atât pentru color, cât și pentru alb-negru. Nu se pot folosi scannerul și transmiterea prin fax.
- Se pot folosi până la 10 000 de pagini pentru scanare și salvare în fiecare culoare și pentru alb-negru.



GRUP AUTORIZAȚIE

Grup autorizație este folosit pentru a restricționa funcțiile și setările pe care le pot folosi utilizatorii care aparțin unui anumit grup. Setând restricții asupra anumitor funcții și setări, puteți preveni situația ca utilizatorii fără experiență să efectueze operațiuni și setări incorecte și, astfel, puteți facilita utilizarea în siguranță a echipamentului.

Principalele tipuri de autorizație (Listă grup implicit)

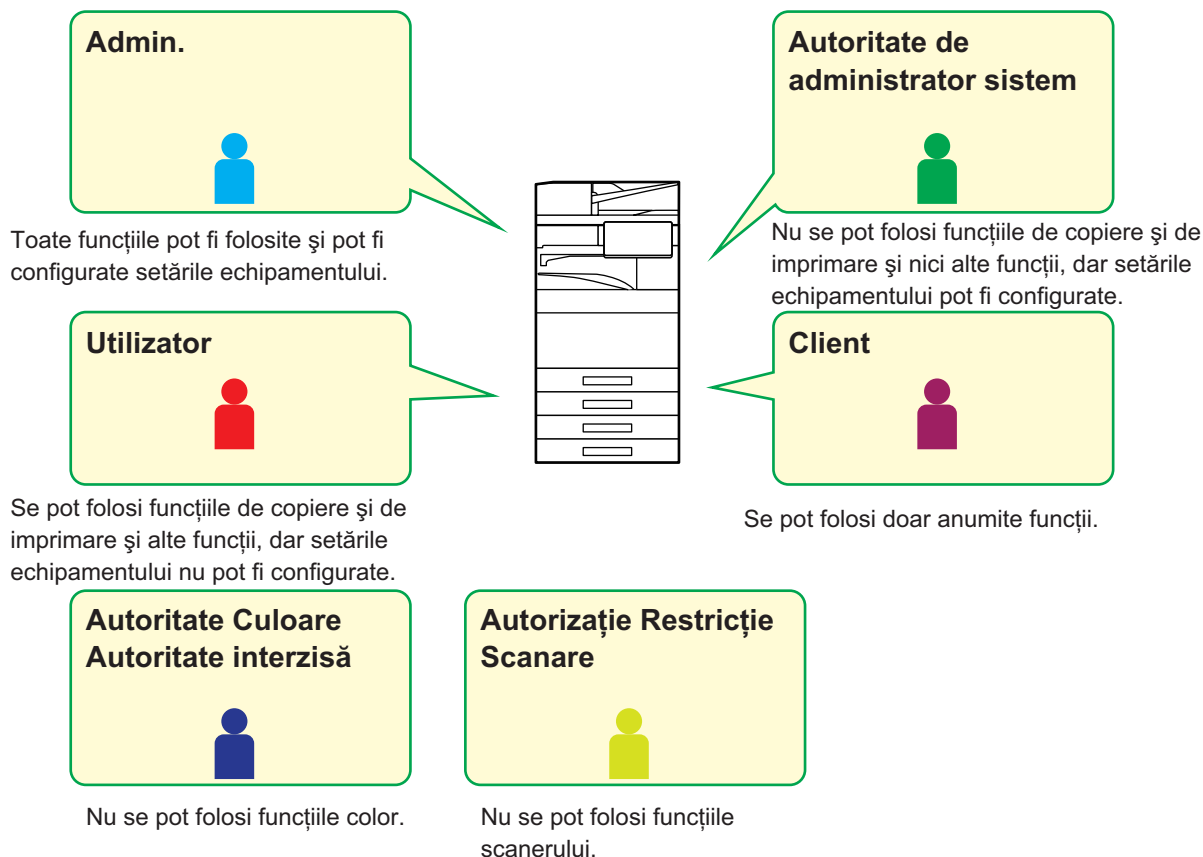



LISTĂ GRUP OPERAȚII FAVORITE

Pentru fiecare grup, puteți înregistra un mediu cu setări convenabile pentru grupul respectiv. De exemplu, dacă utilizatorii vorbesc limbi diferite, se poate seta o limbă pentru fiecare grup, iar această setare este aplicată automat la conectare (în mod normal, limba afișajului nu se poate schimba de fiecare dată când se folosește echipamentul).

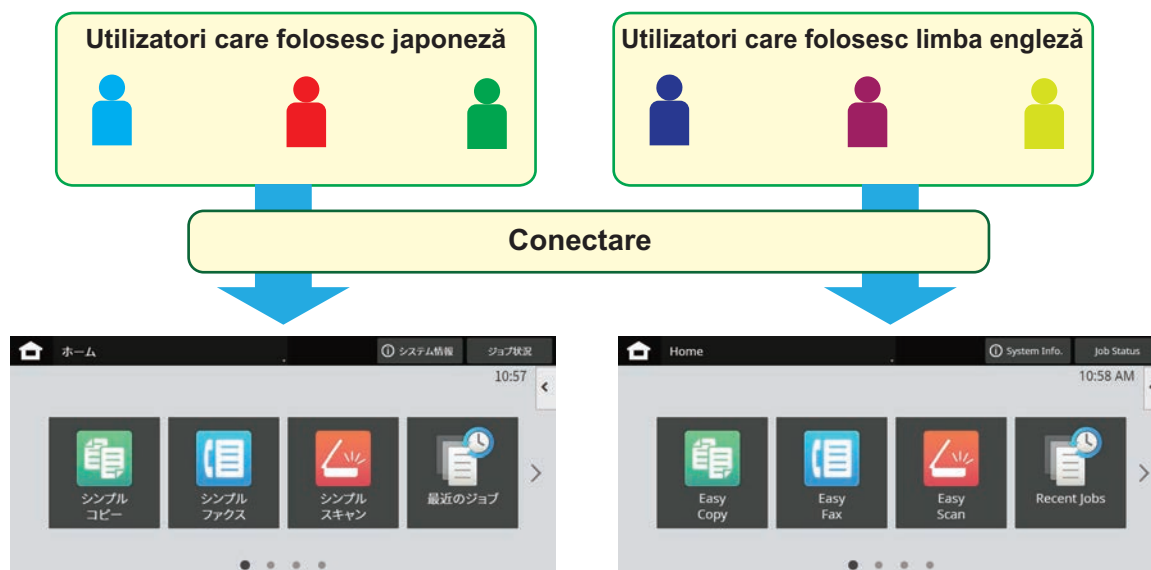

Setând limba engleză pentru utilizatorii care folosesc limba engleză și japoneză pentru utilizatorii care folosesc japoneză în Lista grupurilor de operații favorite, limba va comuta automat între engleză și japoneză atunci când un utilizator se conectează la aparat.

FUNCȚIA DE CORELARE LA ACTIVE DIRECTORY

Puteți deveni membru al domeniului Active Directory (domeniul AD) al echipamentului și puteți gestiona cu ușurință utilizatorii în rețea.

Într-o rețea în care Active Directory nu este activat, este necesar să vă autentificați pentru fiecare dispozitiv din rețea.

Pentru acest motiv, un utilizator trebuie să aibă mai multe nume de domenii și parole.

Când deveniți membru al domeniului AD, trebuie să vă autentificați o singură dată. După autentificarea dumneavoastră, serverul Active Directory autentifică automat dispozitivele din rețea. Vă puteți conecta pe mai multe dispozitive din rețea cu un singur nume de domeniu și cu o singură parolă.



COD DE FACTURARE

COD DE FACTURARE

Un cod de facturare, care este adăugat la un jurnal de activități înregistrat atunci când este executată o activitate de tipărire sau trimitere, este utilizat pentru a efectua procesarea de facturare.

Codurile de facturare sunt clasificate în două tipuri: cod principal și cod secundar. Un cod de facturare este înregistrat în jurnalul de activități atunci când este introdus și atunci când este executată o operație de tipărire sau trimitere.

Însumarea valorilor de către codul de facturare pe baza jurnalelor de activități va facilita operațiunile ulterioare, de exemplu la efectuarea unor facturări combinate.

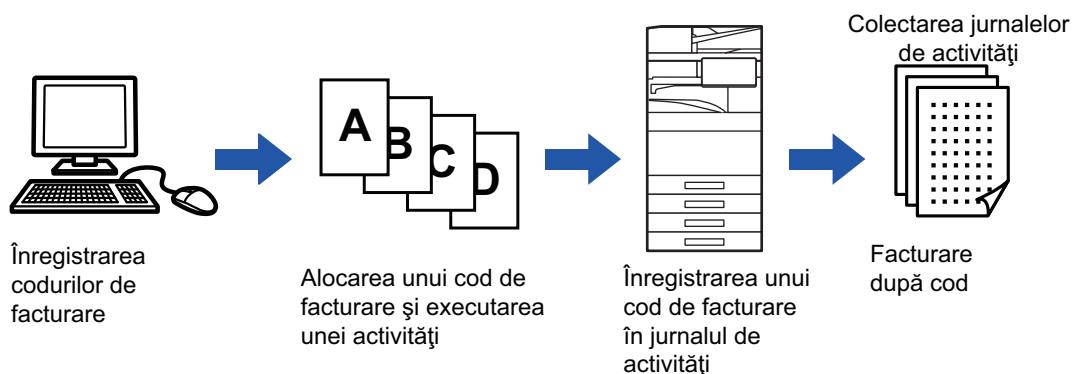

Tipuri de coduri de facturare

| Tip | Descriere |
|---------------|--|
| Cod principal | Utilizat pentru a clasifica rezultatele activităților de trimitere și tipărire executate, pentru a permite o gestionare eficientă. De exemplu, puteți alocă un cod în funcție de client și colecta informațiile de cost în funcție de client din jurnalele de activități. Exemplu cod: Emis de societatea A |
| Sub-cod | Disponibil atunci când doar codul principal nu este suficient pentru a permite gestionarea codurilor de facturare. De exemplu, puteți alocă informații de cost lunare unui sub-cod și colecta informațiile de costuri lunare totale pentru toți clienții atunci când numele clientului este alocat codului principal. Exemplu cod: Emis în octombrie 2020 |
| Cod implicit | Alocare automată atunci când nu a fost specificat codul principal sau sub-codul. |

Se permite utilizarea codului de facturare

Pentru a permite utilizarea codului de facturare, selectați "Setări (Administrator)" → [Control utilizator] → [Setare cod facturare] → [Setări de administrare], apoi setați [Utilizați codul de facturare] la [Activare].

Colectarea codurilor de facturare

În "Setări (administrator)", selectați [Setări de sistem] → [Control Sistem] → [Memorie job-uri] → [Job Log Operation] și faceți clic pe butonul [Salvează] pentru a descărca jurnalele de activități. Apoi adunați datele prin clasificarea și aranjarea jurnalelor de activități stocate.



UTILIZAȚI CODUL DE FACTURARE

Dacă utilizarea codului de facturare este activată în "Setări (administrator)", fereastra de introducere a codului de facturare este afișată în momentul tranziției modului (în momentul tipăririi/trimiterii în modul de arhivare document). Introduceți codul principal sau sub-codul, în modul necesar.



- **Pentru a permite utilizarea codului de facturare**

Selecți „Setări (administrator)” → [Control utilizator] → [Setare cod de facturare] → [Setări de administrare], apoi setați [Utilizare cod de facturare] la [Activare].

- **Pentru a păstra codul de facturare specificat în momentul trecerii în alt mod**

Selecți „Setări (administrator)” → [Control utilizator] → [Setare cod de facturare] → [Setări de administrare], apoi setați caseta de validare [Reținere cod de facturare între moduri] la . În acest fel este eliminată necesitatea introducerii codurilor de facturare la fiecare trecere în alt mod.



Pot fi alocate coduri de facturare pentru retipărire/retrimiteri fișiere țintă și trimiterea activităților de tipărire din "Setări (administrator)" → [Operatii document].

Specificarea unui cod de facturare din nou

Pentru a schimba codul de facturare specificat la un altul, atingeți [Schimba Codul de Facturare] de pe panoul de acțiuni.

Când este afișată fereastra de introducere a codului de facturare, selecți un nou cod de facturare.

Selecți un cod de facturare din listă

Selecți codul de facturare dorit din lista codurilor de facturare înregistrate.

Trebuie să înregistrați în prealabil codurile de facturare.

[ÎNREGISTRAREA UNUI NOU COD DE FACTURARE \(pagina 8-33\)](#)

1

Cod de Facturare

Vă rugăm să introduceți Codul de facturare.

Cod Principal AAAA **Selecți din listă**

Subcod AAAA **Selecți din listă**

CA Nu se utiliz. Cod de Fact. OK

Când este afișată fereastra de introducere a codului de facturare, atingeți tasta codului principal [Selecți din listă].



- **Atunci când nu specificați un cod de facturare**

Atingeți tasta [Nu se utiliz. Cod de Fact.].



- **Pentru a selecta codul de facturare utilizat anterior (în momentul autentificării utilizatorului)**

Atingeți [Folosiți codul de facturare utilizat anterior.] de pe panoul de acțiuni în momentul autentificării utilizatorului; în acest fel este afișat codul principal și sub-codul introdus anterior de utilizatorul autentificat.



2

| Cod Principal | Nume Cod Principal |
|---------------|--------------------|
| MAIN001 | Company 1 |
| MAIN002 | Company 2 |
| MAIN003 | Company 3 |
| MAIN004 | Company 4 |
| MAIN005 | Company 5 |
| MAIN006 | Company 6 |
| MAIN007 | Company 7 |
| MAIN008 | Company 8 |

Atingeți și selectați codul principal din listă.



Pentru a căuta codul principal sau numele codului principal

Atingeți . Când este afișată fereastra de căutare, introduceți codul principal și numele codului principal, apoi apăsați tasta [Căutare încep.]. Este afișat rezultatul căutării.

3

Atingeți tasta [OK].

Ecranul revine la fereastra de introducere a codului de facturare.



Pentru a anula selecția din listă

Atingeți [Anuleaza si intoarce-te la pasul anterior] pe panoul de acțiuni. În acest fel codul principal selectat este anulat, iar ecranul revine la fereastra de introducere a codului de facturare.



Pentru a verifica detaliile codului principal

Atingeți [Afiseaza Detaliile] pe panoul de acțiuni. Este afișată fereastra cu detalii. Verificați detaliile, apoi atingeți .

4

Cod de Facturare

Vă rugăm să introduceți Codul de facturare.

Cod Principal AAAA Selectați din listă

Subcod AAAA Selectați din listă

CA Nu se utiliz. Cod de Fact. OK

Atingeți tasta [Selectați din listă] a sub-codului.

Este afișată lista cu sub-coduri. Efectuați procedeul indicat în pașii 2 - 3, apoi specificați sub-codul.



5

Cod de Facturare

Vă rugăm să introduceți Codul de facturare.

Cod Principal AAAA Selectați din listă

Subcod AAAA Selectați din listă

CA Nu se utiliz. Cod de Fact. OK

Atingeți tasta [OK].



Pentru a șterge valoarea codului de facturare specificat
Atingeți tasta [CA]. Introduceți codul de facturare din nou.



Introducerea directă a unui cod de facturare

1

Cod de Facturare

Vă rugăm să introduceți Codul de facturare.

Cod Principal Selecțai din listă

Subcod Selecțai din listă

CA Nu se utiliz. Cod de Fact. OK

Când este afișată fereastra de introducere a codului de facturare, atingeți caseta din [Cod Principal], apoi introduceți codul principal.

Specificați codul folosind până la 32 de caractere de un bit.



Atunci când nu specificați un cod de facturare

Atingeți tasta [Nu se utiliz. Cod de Fact.]. Codul utilizat este setat la codul principal.

2

Cod de Facturare

Vă rugăm să introduceți Codul de facturare.

Cod Principal Selecțai din listă

Subcod Selecțai din listă

CA Nu se utiliz. Cod de Fact. OK

Atingeți caseta [Subcod], apoi introduceți sub-codul.

Specificați codul folosind până la 32 de caractere de un bit.

3

Cod de Facturare

Vă rugăm să introduceți Codul de facturare.

Cod Principal Selecțai din listă

Subcod Selecțai din listă

CA Nu se utiliz. Cod de Fact. OK

Atingeți tasta [OK].



Pentru a șterge valoarea codului de facturare specificat

Atingeți tasta [CA]. Introduceți codul de facturare din nou.



ÎNREGISTRAREA UNUI NOU COD DE FACTURARE

Înregistrarea unui nou cod de facturare.

Un cod de facturare poate fi înregistrat nu doar din fereastra de introducere a codului de facturare ci și din "Setări".



Pot fi înregistrate în total până la 2000 de coduri principale și sub-coduri.

Domeniu partajat al codului de facturare

Codurile de facturare înregistrate pot fi partajate doar în grupul specificat, în momentul autentificării utilizatorului. Dacă domeniul partajat nu este specificat, codurile de facturare înregistrate sunt partajate de toți utilizatorii.

1

Cod de Facturare

Vă rugăm să introduceți Codul de facturare.

Cod Principal AAAA **Selectați din listă**

Subcod AAAA **Selectați din listă**

CA Nu se utiliz. Cod de Fact. OK

Când este afișată fereastra de introducere a codului de facturare, atingeți [Selectați din listă] a codului principal.

Pentru a înregistra un nou sub-cod, atingeți tasta de sub-cod [Selectați din listă].

Pașii ulteriori sunt aceiași ca pentru codul principal.

2

Select. Cod de Fact.

| Cod Principal | Nume Cod Principal |
|---------------|--------------------|
| MAIN001 | Company 1 |
| MAIN002 | Company 2 |
| MAIN003 | Company 3 |
| MAIN004 | Company 4 |
| MAIN005 | Company 5 |
| MAIN006 | Company 6 |
| MAIN007 | Company 7 |
| MAIN008 | Company 8 |

Adăugați/editați codul de facturare.

OK Anulează și întoarce-te CA

Atingeți [Adăugați/editați codul de facturare.] pe panoul de acțiuni.



3

Atingeți [Adăuga nou] pe panoul de acțiuni.



Pentru a reveni la fereastra de selectare a codului de facturare

Atingeți **OK**.

4

Atingeți caseta [Cod Principal], apoi tastați codul principal.

Specificați codul folosind până la 32 de caractere de un bit.

5

Atingeți caseta [Nume Cod Principal], apoi tastați numele codului principal.

Specificați numele codului folosind până la 32 de caractere de un bit sau de doi biți.



6

Dacă este necesar, selectați domeniul de partajare al codului de facturare.

Publice catre toti: Codul de facturare este înregistrat ca un cod public pentru toți utilizatorii care folosesc echipamentul. Specify target public address: Limitează domeniul de partajare al codului de facturare care va fi înregistrat doar la grupul specificat. Pot fi specificate până la opt grupuri ca destinație publică.

Pentru detalii privind modul de specificare a unei destinații publice, consultați "[Domeniu partajat al codului de facturare \(pagina 8-33\)](#)".



Destinația publică a unui cod de facturare nu este afișată dacă nu se efectuează autentificarea utilizatorului. Modul este setat automat la [Publice catre toti].

7

Atingeți și selectați un grup ca destinație publică

Se pot specifica până la opt grupuri. După ce setările sunt finalizate, atingeți scurt **OK**.



Pentru a revoca setarea

Atingeți [Sterge] pe panoul de acțiuni. În acest fel destinația publică înregistrată este anulată, iar ecranul revine la fereastra anterioară.



8

Pentru a înregistra în continuare alte coduri de facturare, atingeți [Inregistrați Codul de Facturare următor].

Executați pașii 4 - 7 pentru a înregistra codul principal.



Pentru a revoca înregistrarea

Atingeți [Anulează și întoarce-te la pasul anterior] pe panoul de acțiuni. În acest fel toate codurile de facturare înregistrate sunt anulate, iar ecranul revine la fereastra anterioară.

9

Atingeți [Incheie Inreg.] pe panoul de acțiuni.

În acest fel înregistrarea este finalizată, iar ecranul revine la fereastra anterioară. Atingeți **OK** pentru a finaliza procedura de înregistrare.



Pentru a reveni la fereastra de introducere a codului de facturare

Atingeți tasta [CA].



EDITAREA SAU ȘTERGEREA CODULUI DE FACTURARE ÎNREGISTRAT

Puteți modifica sau șterge codul de facturare înregistrat.

Codul de facturare poate fi, de asemenea, editat sau șters din "Setări".

Editarea unui cod de facturare

1

Cod de Facturare

Vă rugăm să introduceți Codul de facturare.

Cod Principal AAAA Selectați din listă

Subcod AAAA Selectați din listă

CA Nu se utiliz. Cod de Fact. OK

Când este afișată fereastra de introducere a codului de facturare, atingeți tasta codului principal [Selectați din listă].

Pentru a înregistra un nou sub-cod, atingeți tasta de sub-cod [Selectați din listă].

Pașii ulteriori sunt aceiași ca pentru codul principal.

2

Select. Cod de Fact. OK

Anulează și întoarce-te

Adăugați/editați codul de facturare.

| Cod Principal | Nume Cod Principal |
|---------------|--------------------|
| MAIN001 | Company 1 |
| MAIN002 | Company 2 |
| MAIN003 | Company 3 |
| MAIN004 | Company 4 |
| MAIN005 | Company 5 |
| MAIN006 | Company 6 |
| MAIN007 | Company 7 |
| MAIN008 | Company 8 |

CA

Atingeți [Adăugați/editați codul de facturare.] pe panoul de acțiuni.

3

Înregistrare cod general OK

Adăunare

Editeaza

Sterge

| Cod Principal | Nume Cod Principal |
|---------------|--------------------|
| MAIN001 | Company 1 |
| MAIN002 | Company 2 |
| MAIN003 | Company 3 |
| MAIN004 | Company 4 |
| MAIN005 | Company 5 |
| MAIN006 | Company 6 |
| MAIN007 | Company 7 |
| MAIN008 | Company 8 |

CA

Atingeți și selectați codul principal de editat, apoi atingeți [Editeaza] de pe panoul de acțiuni.



Pentru a reveni la fereastra de selectare a codului de facturare Atingeți **OK**.



4

Edițați codul principal în modul necesar.

Pentru informații privind corectarea codului, consultați pașii 4 - 7 "[ÎNREGISTRAREA UNUI NOU COD DE FACTURARE \(pagina 8-33\)](#)".

5

Atingeți [Incheie Inreg.] pe panoul de acțiuni.

În acest fel înregistrarea este finalizată, iar ecranul revine la fereastra anterioară. Atingeți **OK** pentru a finaliza procedura de înregistrare.



Pentru a reveni la fereastra de introducere a codului de facturare

Atingeți tasta [CA].

Ștergerea unui cod de facturare

1

Cod de Facturare

Vă rugăm să introduceți Codul de facturare.

Cod Principal AAAA Selectați din listă

Subcod AAAA Selectați din listă

CA Nu se utiliz. Cod de Fact. OK

Când este afișată fereastra de introducere a codului de facturare, atingeți tasta codului principal [Selectați din listă].

Pentru a șterge un sub-cod, atingeți tasta de sub-cod [Selectați din listă].

Pașii ulteriori sunt aceiași ca pentru codul principal.

2

Select. Cod de Fact. OK Anuleaza si intoarce-te

| Cod Principal | Nume Cod Principal |
|---------------|--------------------|
| MAIN001 | Company 1 |
| MAIN002 | Company 2 |
| MAIN003 | Company 3 |
| MAIN004 | Company 4 |
| MAIN005 | Company 5 |
| MAIN006 | Company 6 |
| MAIN007 | Company 7 |
| MAIN008 | Company 8 |

Adăugați/editați codul de facturare.

CA

Atingeți [Adăugați/editați codul de facturare.] pe panoul de acțiuni.



3

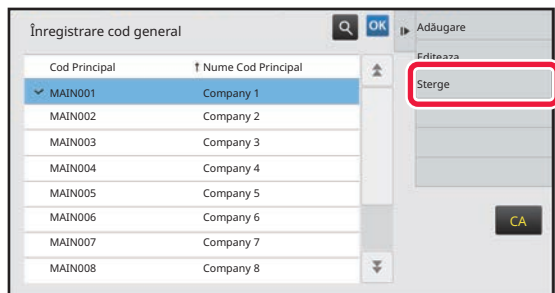

Atingeți și selectați codul principal de șters, apoi atingeți [Sterge] de pe panoul de acțiuni.



Pentru a reveni la fereastra de selectare a codului de facturare
Atingeți **OK**.

4

Când este afișat mesajul de confirmare, atingeți scurt tasta [Șterge].



UTILIZAREA ACESTUI ECHIPAMENT ÎNTR-UN MEDIU DE REȚEA

UTILIZAREA WI-FI

WI-FI

Acest echipament se poate conecta la dispozitive mobile și altele prin Wi-Fi.

Acest echipament poate folosi trei moduri de comunicare.

Mediul Wi-Fi poate fi configurat din Setări de sistem.

MODURI DE COMUNICARE WI-FI

Mod infrastructură

Echipamentul și dispozitivul mobil pot comunica prin rețea cu un punct de acces instalat.

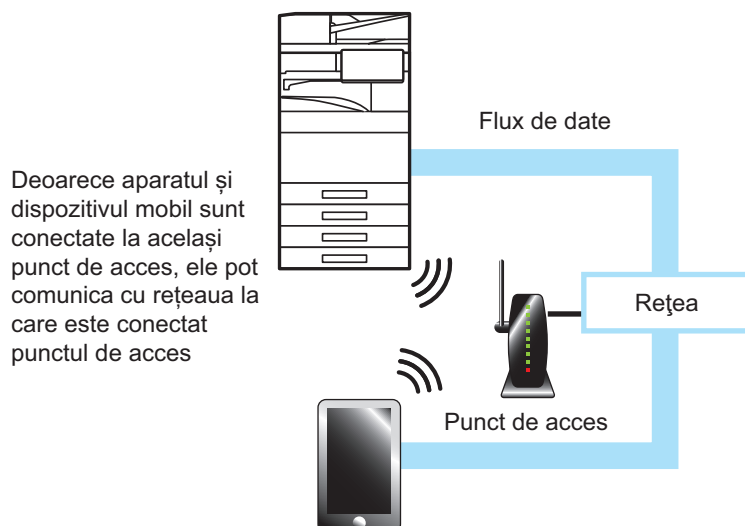

Mod punct de acces

Echipamentul poate fi setat ca punct de acces și poate efectua comunicarea cu un dispozitiv mobil. În acest mod, comunicarea cu rețeaua la care este conectat echipamentul nu este disponibilă.

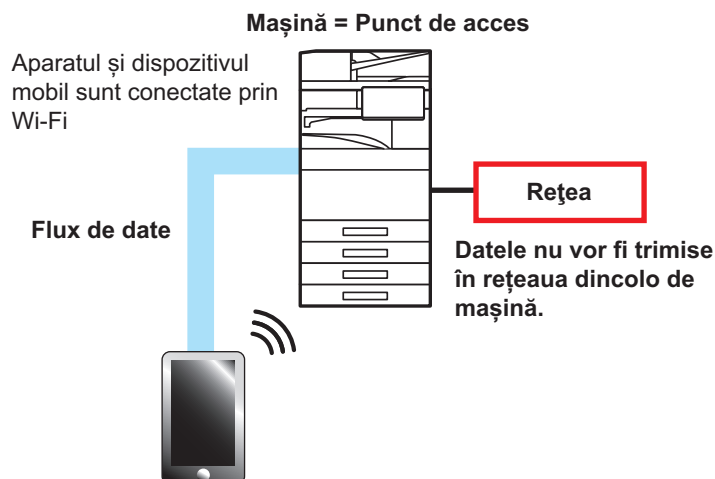



Mod Wi-Fi Direct

Echipamentul și dispozitivul mobil comunică direct prin Wi-Fi. În acest mod, comunicarea cu rețeaua la care este conectat echipamentul nu este disponibilă.

Datele nu vor fi trimise în rețeaua dincolo de mașină.

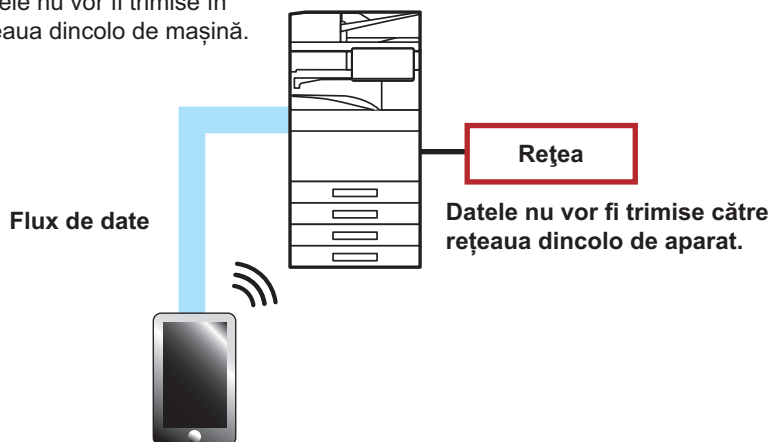

Această funcție poate fi utilizată pe un dispozitiv Android.

WPS

Când vă conectați prin Wi-Fi, conectarea la mediul de rețea se poate face simplu cu WPS, în loc să configurați manual SSID-ul și setările de securitate.



WPS este disponibil doar pentru modul infrastructură.

CONECTAREA PRIN BLUETOOTH

Acest echipament și dispozitivele mobile pot fi conectate prin Bluetooth.

Când un dispozitiv mobil este conectat, datele din agenda sa pot fi afișate pe panoul aparatului și pot fi utilizate ca adrese de destinație.

Numerele de fax (numerele de telefon) și adresele de e-mail din dispozitivul mobil conectat pot fi folosite ca adrese de destinație.



Pentru BP-50C26/BP-50C31/BP-50C36/BP-50C45/BP-50C55/BP-50C65/BP-55C26, este necesar un adaptor de conexiune fără fir (wireless).



CONECTAȚI-VĂ UȘOR CU UN DISPOZITIV MOBIL COMPATIBIL NFC (CONECTARE UȘOARĂ)

Puteți conecta cu ușurință echipamentul la un smartphone sau un alt dispozitiv mobil compatibil NFC.

- Atingeți zona punctului de atingere NFC din colțul din dreapta jos al panoului de operare.

Prin instalarea aplicației dedicate în dispozitivul mobil în avans, aplicația va porni automat după conectarea dispozitivului la echipament, oferindu-vă posibilitatea de a începe să tipăriți imediat.

Vă puteți conecta și prin afișarea unui cod QR pe panoul tactil al echipamentului și scanarea codului cu un dispozitiv mobil pe care este instalată o aplicație dedicată.



- Asigurați-vă că funcția Wi-Fi și funcția NFC ale dispozitivului mobil sunt activate.
- Pentru cititoarele de card NFC și aplicațiile dedicate care pot fi utilizate, consultați distribuitorul dumneavoastră sau cel mai apropiat reprezentant de service autorizat.

CONECTARE PRIN NFC

Puteți conecta cu ușurință un dispozitiv mobil la echipament, ținându-l atins de zona punctului tactil NFC.

În plus, prin instalarea aplicației dedicate pe dispozitivul dumneavoastră mobil, aplicația va porni automat la conectarea dispozitivului la echipament, oferindu-vă posibilitatea de a transmite imediat date și sarcini de tipărire către echipament. Configurați în prealabil setările echipamentului, pentru a activa utilizarea unui NFC și a conexiunii LAN wireless.



Este posibil ca această funcție să nu fie acceptată, acest lucru depinzând de versiunea de Android a dispozitivului dumneavoastră.

1

Țineți dispozitivul mobil în zona punctului de atingere NFC



În cazul în care echipamentul se află în starea de oprire automată, ținerea dispozitivului mobil în zona punctului de atingere NFC va duce la activarea echipamentului. Totuși, dacă [Mod inactiv] este setat la [Prioritate economisire energie], trebuie să activați manual echipamentul.

2

Conectarea la echipament de la un dispozitiv mobil

Echipamentul și dispozitivul mobil activează în mod automat conexiunea.

Dacă aplicația dedicată nu este instalată, dispozitivul dumneavoastră mobil se va conecta automat la site-ul Google Play™ și va descărca aplicația dedicată.

În cazul în care aplicația dedicată este instalată pe dispozitivul dumneavoastră mobil, aceasta va porni.

Puteți imprima și scana din aplicație.



În cazul în care conexiunea nu a reușit, încercați următoarele:

- Deplasați încet dispozitivul mobil peste zona punctului tactil NFC.
- Dacă este atașată o carcasă la dispozitivul mobil, îndepărtați carcasa.



CONECTAREA PRIN COD QR

Vă puteți conecta prin afișarea codului QR pe panoul tactil al echipamentului și prin citirea ulterioară a codului QR cu ajutorul dispozitivului dumneavoastră mobil (cu aplicația dedicată deja instalată).

Informația necesară pentru conectarea la dispozitivul mobil este transmisă de echipament și salvată. Nu este necesară efectuarea setărilor pe dispozitivul mobil, iar configurarea se efectuează rapid.

Configurați setările pe echipament în prealabil pentru a activa conectarea prin codul QR.



Această funcție poate fi utilizată pe un dispozitiv Android sau iOS.

1

Atingeți tasta [Setare Conect. Usor (cod QR)] din ecranul principal.

Codul QR apare pe panoul tactil.

În prealabil, activați codurile QR în [Setare Conectare Usoara] în Setări (administrator) și activați afișarea tastei [Setare Conectare Usoara (cod QR)] în [Setări ecran principal].

2

Porniți aplicația dedicată pe dispozitivul dumneavoastră mobil

3

Citiți codul QR pe panoul tactil cu dispozitivul mobil



Codul QR reprezintă informația de conectare a echipamentului. Informația este salvată pe dispozitivul dumneavoastră mobil. Puteți seta și un punct de acces extern ca destinație de conectare.



AUTENTIFICAREA OAuth 2.0

Atunci când utilizați Microsoft365, Exchange Online etc. pentru a trimite e-mailuri de pe acest computer, se recomandă să utilizați metoda de autentificare OAuth 2.0.

Această secțiune descrie modul de operare a autentificării OAuth 2.0.

OBȚINEREA UNUI TOKEN

În cazul autentificării OAuth 2.0, furnizorul de servicii oferă un token de acces care poate fi obținut de mașină pentru a trimite și primi e-mailuri.

Această secțiune descrie modul de obținere a tokenului.

Setările trebuie să fie configurate de către administrator și executate la mașină. Setările trebuie să fie configurate de către administratorul echipamentului. (Configurarea nu poate fi finalizată pe pagina web.)



Atunci când apare o eroare în timpul executării sarcinii, testați conexiunea de autentificare POP/SMTP în setările sistemului.

Dacă [Actualizarea tokenului e eșuat. Ștergeți tokenul și obțineți-l din nou.] este afișat în rezultatul testului de conectare, ștergeți token-ul și apoi obțineți din nou token-ul.

Setări autentificare SMTP

Următoarele setări sunt disponibile pentru autentificarea SMTP, iar metoda de setare este aceeași pentru toate cazurile.

- Setări sistem → Setări de rețea → Setări servicii (fila SMTP)
- Setări sistem → Control Sistem → Stare și alertă E-mail → Setări SMTP
- Setări sistem → Setări de rețea → Selectați fișier
- Setări sistem → Setari initiale de instalare → Setari rapide de Retea

Această secțiune descrie modul de obținere a unui token în Setări sistem → Setări de rețea → Setări servicii (fila SMTP).

1

Apăsați "Setări (administrator)" → "Setări sistem" → "Setări de rețea" → "Setări servicii" → fila "SMTP".

2

Configurați setările necesare, cum ar fi "Server primar", "Număr port", "Terminaret", "Nume expeditor", "Adresă expeditor" și "Activare SSL/TLS" în Setări SMTP.

3

Selectați "OAuth 2.0" ca Opțiune Autentificare.

4

Selectați un furnizor.

5

Introduceți un nume cont.



6

Apăsați tasta [Obținere token].

Apăsați tasta [Obținere token], apoi apăsați tasta [OK] atunci când apare un mesaj de confirmare. Apoi va apărea pagina de conectare a furnizorului selectat. Conectați-vă și urmați instrucțiunile pentru a obține token-ul. Atunci când se achiziționează un token, afișajul "Token" se modifică de la [Nu s-a preluat] la S-a preluat].

Următoarele setări sunt comune. Atunci când se primește o autentificare OAuth 2.0 pentru oricare dintre aceste setări, setările sunt actualizate împreună.

- Setări sistem → Setări de rețea → Setări servicii (fila SMTP)
- Setări sistem → Setări de rețea → Selectați fișier
- Setări sistem → Setari initiale de instalare → Setari rapide de Retea

Următoarele setări sunt independente. Chiar dacă aveți autentificarea OAuth 2.0 în alte setări de autentificare SMTP, autentificarea OAuth 2.0 trebuie să fie obținută separat.

- Setări sistem → Control Sistem → Stare și alertă E-mail → Setări SMTP

Setări autentificare POP

Următoarele setări sunt disponibile pentru autentificarea POP, iar metoda de setare este aceeași pentru toate cazurile.

- Setări sistem → Setări transmitere imagine → Setări Internet Fax → Setari Server
- Setări sistem → Setări copiator → Setări printare E-mail
- Setări sistem → Control Sistem → Stare și alertă E-mail → Stare E-mail (fila Avansat)

Această secțiune descrie modul de obținere a unui token în Setări sistem → Setări transmitere imagine → Setări Internet Fax → Setari Server

1

Apăsați "Setări (administrator)" → "Setări sistem" → "Setări transmitere imagine" → "Setări Internet Fax" → "Setari Server".

2

Configurați setările necesare, cum ar fi "Server POP3", "Număr port", "Interval verificare" și "Activare SSL/TLS" în setări.

3

Selectați "OAuth 2.0" ca Opțiune Autentificare.

4

Efectuați pașii de la 4 la 6 din Setări autentificare SMTP.

Toate setările de autentificare POP sunt independente. Chiar dacă aveți autentificarea OAuth2.0 în alte setări de autentificare POP, autentificarea OAuth 2.0 trebuie să fie obținută separat.



ȘTERGEREA UNUI TOKEN

Ștergeți jetoanele care au fost configurate atunci când utilizați mașina cu un cont nou în Exchange Online etc. sau atunci când jetoanele au expirat și nu mai pot fi utilizate. Setările trebuie să fie configurate de către administrator. Ștergerea jetonului poate fi, de asemenea, configurată de pe pagina web.

Atingeți tasta [Șterge] pe fiecare ecran de setare a autentificării SMTP sau POP pentru a afișa un mesaj de confirmare. Apăsați tasta [OK] pentru a șterge tokenul.

Atunci când simbolul este șters, afișajul "Token" se va schimba în [Nu s-a preluat].

VERIFICAREA STĂRII TOKENULUI

Starea jetonului poate fi verificată la rubrica "Token" din orice setare.

| Afișare cu "Token" | Descriere |
|---------------------------|--|
| Nu s-a preluat | A state in which the token has not been obtained. |
| În așteptarea autorizării | A fost obținută permisiunea de a obține un token de la furnizor, dar mașina nu a finalizat obținerea token-ului. |
| S-a preluat | Tokenul a fost obținut și este activat. |
| Inc corect | Tokenul a fost obținut, însă contul nu este disponibil sau tokenul nu este valabil deoarece a expirat. |



NAS

NAS (Stocare atașată la rețea) este un dispozitiv de stocare conectat la rețea.

Puteți folosi o parte a zonei unității de stocare a echipamentului ca server de fișiere simplu pentru a salva fișierele și răsfoi fișierele salvate.

STRUCTURA FOLDERULUI

Structura folderului este următoarea.

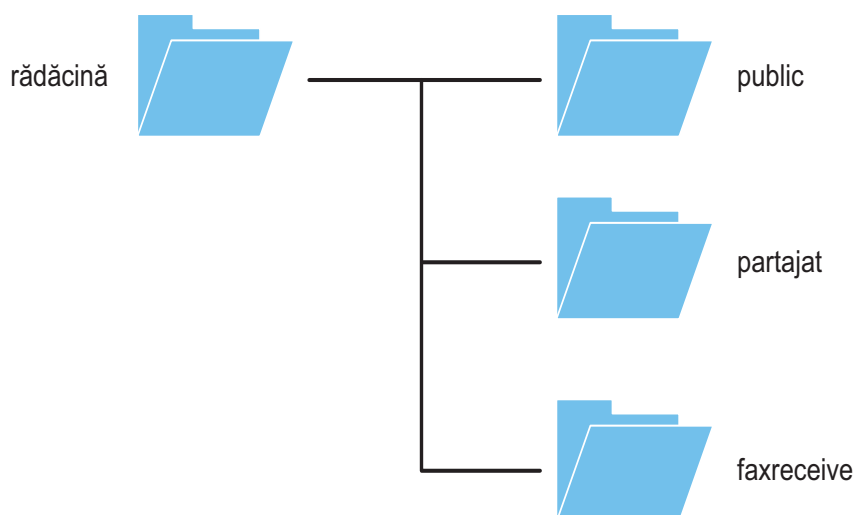

- rădăcină
- public: Zonă pentru stocarea fișierelor PDF pentru răsfoire PC, care a fost creată folosind funcția de memorare a documentului.
- partajat: Zona în care puteți crea foldere în mod liber.
- recepție fax: Zona pentru stocarea datelor recepționate folosind funcția de stocare pe unitatea locală a datelor primite.

Salvarea fișierelor în NAS / răsfoirea fișierelor pe NAS

1

Puteți salva datele de care aveți nevoie pe unitatea locală a aparatului și puteți vizualiza datele pe computer.

Document scanat pe echipament

În memorarea documentului, atingeți caseta de validare [Creează PDF pentru cautare pe PC] (Creare PDF pentru răsfoire PC) astfel încât să fie selectat și copiați în folderul public pentru a salva datele.

[Informații despre fișier \(pagina 7-15\)](#)

Date fax recepționate

Configurați "Setări (administrator)" - [Setări de sistem] → [Setări transmitere imagine] → [Setare Rutare Inbound (FWD/Memorare)] → [Setare Rutare Inbound (Memorare)].

[SALVAREA FAXURILOR PRIMITE PE UNITATEA DE STOCARE A ECHIPAMENTULUI \(DIRECȚIONARE INTRARE\) \(pagina 5-80\)](#)



2

Utilizarea ca server de fișiere / răsfoire fișiere salvate.

Pentru a utiliza aceasta, deschideți orice ecran folder pe computerul dumneavoastră și introduceți adresa de IP a echipamentului după "\\" în bara de adrese (exemplu: \\192.168.1.28).



- Restricții de acces sunt setate pentru fiecare folder, astfel că trebuie să introduceți numele de conectare și parola contului de administrator sau a unui cont de utilizator care a fost înregistrat în echipament.
- Mărimea maximă per fișier este de 2 GB.



CONTROLUL ECHIPAMENTULUI DE LA DISTANȚĂ

Operați echipamentul de la distanță pe computer sau pe un dispozitiv mobil, cum ar fi smartphone-ul. Echipamentul poate fi operat prin intermediul unui panou identic cu cel de pe echipament, care vă oferă senzația că operarea se face direct de pe echipament.

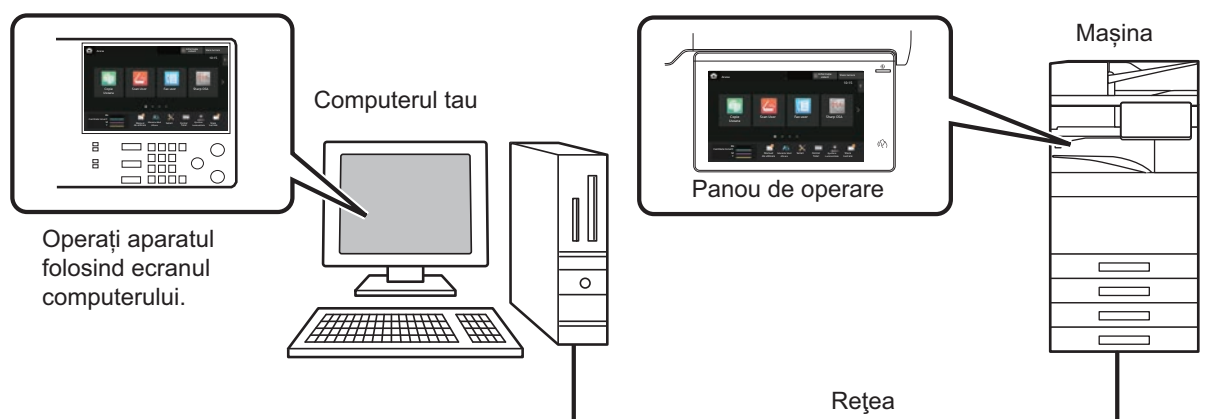

Funcția de operare la distanță poate fi utilizată pe un singur dispozitiv la un moment dat.

Înainte de a putea utiliza funcția de control de la distanță, este necesară următoarea pregătire.

- În "Setări (administrator)", selectați [Setări de sistem] → [Setări generale] → [Setări mod de operare] → [Setări de stare] → [Setări operare la distanță] → [Software de operare la distanță] și selectați [Permis] pentru [Autoritate operațională].
- Conectați echipamentul la rețea.
- Instalați un software de aplicații VNC (software VNC recomandat: RealVNC) pe dispozitivul dvs.

După finalizarea pregătirii, urmați procedura descrisă mai jos pentru a configura funcția.

Exemplu: RealVNC®

1

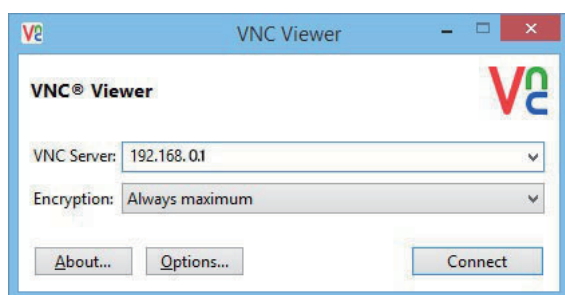

Porniți vizualizatorul VNC, introduceți adresa IP a echipamentului în caseta de intrare "VNC Server" și faceți clic pe butonul [Connect].





Cereți adresa de IP a echipamentului de la administrator.



2

Urmați mesajul de pe panoul operațional al echipamentului pentru a permite conectarea.

Când echipamentul este conectat la un software de aplicații VNC, în bara de sistem de pe panoul tactil al echipamentului apare .

Dacă doriți să vă deconectați, ieșiți din software-ul VNC sau atingeți scurt .



Utilizați panoul de operare de pe calculator așa cum îl utilizați pe cel al echipamentului. Cu toate acestea, nu puteți introduce valori în serie făcând clic continuu pe tastă.



Sharp OSA

Sharp OSA (Open Systems Architecture) este o arhitectură care conectează direct echipamentul la aplicațiile software pentru activități (aplicații externe) într-o rețea.

Când utilizați un echipament care este compatibil cu Sharp OSA, puteți conecta comenzi la panoul de operare și funcții ale dispozitivului precum trimiterea prin scanare către aplicații externe.

COMUNICARE CU APLICAȚIILE

Acest modul vă permite să conectați echipamentul cu o aplicație scanner, precum și cu alte aplicații standard. Setati o aplicație standard în "Setări (administrator)" și "Sharp OSA".



Modulul de comunicare aplicație (BP-AM10) este necesar pentru a utiliza aceste funcții pe BP-50C26/BP-50C31/BP-50C36/BP-50C45/BP-50C55/BP-50C65/BP-55C26.

1

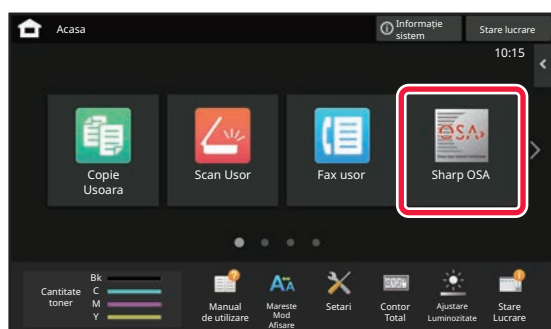

Atingeți tasta [Sisteme deschise] din ecranul principal.

Dacă nu au fost stocate aplicații standard, tasta nu poate fi atinsă.

2

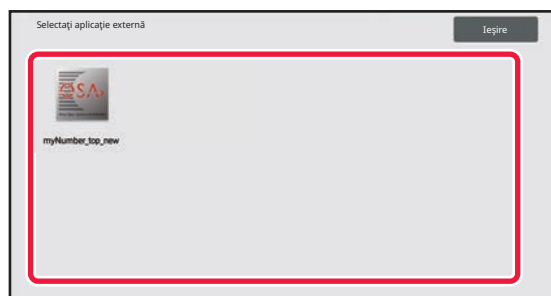

Selectați o aplicație standard.

Dacă au fost stocate două sau mai multe aplicații, va apărea ecranul pentru selectarea unei aplicații. Atingeți scurt aplicația standard pe care doriți să o utilizați.

Dacă a fost stocată o singură aplicație standard, va începe conectarea la aceasta.

3

Conectați echipamentul la aplicația standard.

În timpul comunicării dintre echipament și aplicația standard este afișat mesajul "Se conectează la aplicația externă".



APLICAȚIE PENTRU CONTURI EXTERNE

Modulul pentru conturi externe vă permite să utilizați o "aplicație pentru conturi externe" pentru gestiunea centralizată unui cont MFP de pe o rețea.

O "aplicație pentru conturi externe" poate fi utilizată în modul "mod de autentificare externă" sau "mod de contorizare externă".

Când este utilizat "mod de autentificare externă", ecranul de conectare este preluat din aplicație la pornirea echipamentului. La finalizarea unei operații, este transmis un ecran de notificare a operației către aplicație pentru contorizări efectuate de către un utilizator autentificat. Când este utilizat "mod de contorizare externă", ecranul de conectare nu este afișat la pornirea echipamentului. Către aplicație este transmisă numai o înștiințare despre rezultatul operației. Autentificarea utilizatorului prin aplicația pentru conturi externe nu poate fi utilizată. Totuși, aplicația pentru conturi externe poate fi utilizată în combinație cu funcția pentru conturi interne.



Modulul de cont extern (BP-AM11) este necesar pentru a utiliza aceste funcții pe BP-50C26/BP-50C31/BP-50C36/BP-50C45/BP-50C55/BP-50C65/BP-55C26.

Configurarea aplicațiilor pentru conturi externe

După setarea unei aplicații externe în "Setări (administrator)", reporniți echipamentul pentru a activa setarea. Pentru a reporni echipamentul, consultați "[PORNIREA ECHIPAMENTULUI \(pagina 1-11\)](#)".

Funcționarea în modul de conturi externe

Mai jos este descrisă operarea în două moduri pentru utilizarea unei aplicații pentru conturi externe.

Modul de autentificare externă

Când echipamentul este pornit în modul de autentificare externă, acesta accesează o aplicație pentru conturi externe și afișează ecranul de conectare. Ecranul de conectare este afișat și când este atinsă tasta [Apel] pentru rularea unei operații în ecranul de finalizare a stării. (Ecranul de conectare nu este afișat dacă utilizatorul s-a conectat deja prin metoda normală.)

Atingeți scurt afișarea stării operației cât timp ecranul de conectare este afișat, și va apărea ecranul cu Starea activității. Pentru a reveni la ecranul anterior, atingeți scurt tasta de selectare a modului.



- Funcția echipamentului pentru controlul utilizatorilor nu poate fi utilizată în modul de autentificare externă. Însă, pot fi utilizate "Inregistrare utilizator", "Afișare cont utilizator", "Resetare cont utilizator", "Printare informații utilizator" și "Setarea numărului de utilizatori afișați pe ecran".
- Tasta de selectare a modului nu poate fi utilizată când este afișat ecranul de conectare.

În cazul în care conectarea eșuează:

Dacă nu este afișat ecranul de conectare sau aplicația nu funcționează corect, este posibil ca echipamentul să nu funcționeze la parametrii normali. În acest caz, închideți forțat modul de conturi externe.

Modul de contorizare externă

Spre deosebire de modul de autentificare externă, când echipamentul este pornit în "mod contorizare externă", ecranul de conectare al aplicației pentru conturi externe nu este afișat după ce echipamentul a fost pornit. Către aplicația pentru conturi externe este trimis numai rezultatul operației.

Modul de conturi externe nu poate fi utilizat împreună cu funcția echipamentului de control al utilizatorilor. (Modul de contorizare externă poate fi utilizat și când funcția de control al utilizatorilor este dezactivată.)



SCANARE ANTIVIRUS

Când acest echipament este conectat la un mediu de rețea, poate fi expus la viruși și la alte atacuri din exterior. De asemenea, este posibilă infectarea cu un virus prin intermediul unui dispozitiv de memorie USB. Există posibilitatea ca un virus care infectează

dispozitivul să se poate răspândi la alte dispozitive. Prin instalarea unui kit de detectare a virușilor, virușii pot fi detectați și tratați într-un stadiu incipient pentru a preveni răspândirea infecției cu virus.



- Echipamentul trebuie să fie conectat la o rețea și să aibă acces la Internet. Conectați-vă la o rețea LAN utilizând conectorul LAN al aparatului sau funcția LAN fără fir și efectuați setările necesare, consultând "[Setări de rețea \(pagina 9-195\)](#)". De asemenea, consultați "[Control Port \(pagina 9-229\)](#)", iar portul client HTTPS trebuie setat la „Activat”. În plus, dacă este necesar, configurați "[Setari Proxy \(pagina 9-215\)](#)".
- Setările de scanare antivirus sunt configurate în [Setare scanare virus] în [Setări securitate]. Prima dată când accesați [Setare scanare virus], va apărea ecranul acordului de licență software. Citiți și acceptați termenii acordului înainte de a utiliza kitul de detectare a virușilor.

SCANARE ANTIVIRUS/DEFINIȚIE VIRUȘI, SINCRONIZAREA ACTUALIZĂRII ȘI DATELE ȚINTĂ

Această secțiune descrie momentul scanării virușilor și al actualizărilor fișierelor de definiție a virușilor și datele țintă pentru scanare.

Sincronizarea scanării virușilor

Scanarea virușilor începe în următoarele situații.

În timpul scanării virușilor, pictograma  va fi afișată în Zona de sistem și în informațiile despre echipament din ecranul Informații despre sistem.

Scanare în timpul instalării și actualizării

Scanează pentru viruși în timpul actualizărilor de firmware, instalării aplicațiilor integrate și actualizărilor.

Scanare în timp real

Această funcție scanează viruși în timpul intrării și ieșirii datelor din și de la echipament. Această funcție poate fi utilizată când [Realizare scanare virus pe datele de ieșire-intrare] este activat în [Setare scanare virus] din setările sistemului.

Scanare regulată

Scanează pentru viruși la o dată și oră fixă. Această funcție poate fi utilizată când [Realizare scanare virus la un anumit moment] este activat în [Setare scanare virus] din setările sistemului. Data și ora pot fi setate în [Ora program] sub [Setare scanare virus].



Scanare la cerere

Puteți rula imediat o scanare antivirus. Când se afișează **i** în scanarea antivirus a informațiilor despre echipament pe ecranul Informații de sistem, atingeți **i**, apoi atingeți [Scanare acum] pentru a executa scanarea. De asemenea, puteți selecta [Scanați virusul acum] sub [Setare scanare virus] în setările sistemului pentru a executa scanarea.

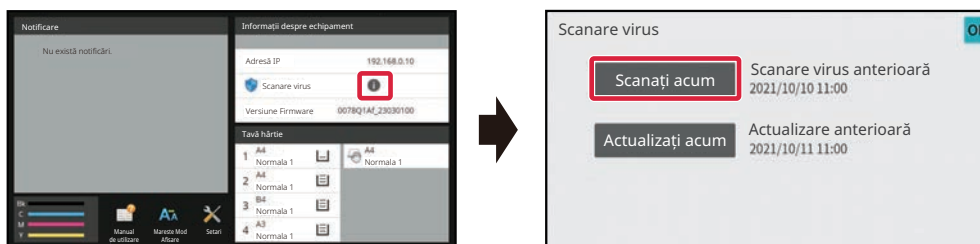

Actualizarea timpului pentru fișierele de definiție a virusurilor

Puteți actualiza fișierul de definiție a virusurilor la următoarele momente.

Actualizare regulată

Actualizează automat și păstrează fișierele cu definiții de virusi în cea mai recentă stare.

Actualizare la cerere

Puteți actualiza imediat fișierul de definiție a virusurilor. Când **i** se afișează în scanarea antivirus a informațiilor despre echipament pe ecranul Informații de sistem, atingeți **i** și apoi atingeți [Actualizare acum] pentru a actualiza fișierul de definiție a virusurilor. De asemenea, puteți actualiza fișierul de definiție a virusului selectând [Actualizați acum] în [Setare scanare virus] în setările sistemului.

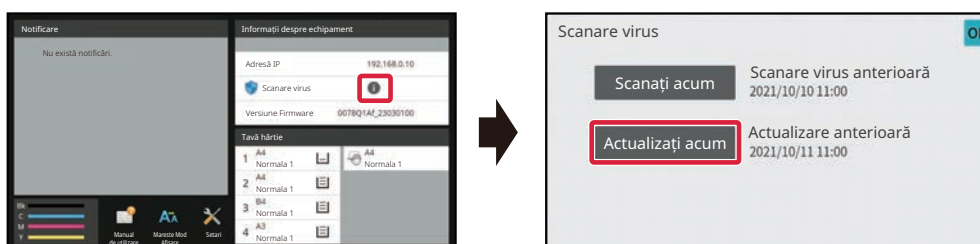

Date țintă pentru scanarea antivirus

Următoarele date vor fi scanate pentru virusi.

- Firmware pentru echipament
- Aplicații integrate
- Date de intrare/ieșire ale echipamentului (datele lucrării, datele de configurare ale echipamentului, datele din agenda de adrese, datele de intrare/ieșire ale arhivării documentelor)
- Date stocate în folderul NAS al echipamentului (folder partajat, folder de primire fax)



Combinăție de date țintă și scanare antivirus

Combinățiile dintre datele țintă și scanarea antivirus sunt următoarele.

| | Scanare în timpul instalării și actualizării | Scanare în timp real | Scanare regulată | Scanare la cerere |
|---|--|----------------------|------------------|-------------------|
| Firmware pentru echipament | Da | Nu | Da | Da |
| Aplicații integrate | Da | Nu | Da | Da |
| Date de intrare/ieșire ale echipamentului | Nu | Da | Da* | Da* |
| Date stocate în folderul NAS | Nu | Nu | Da | Da |

* În ceea ce privește datele de intrare/ieșire ale echipamentului, datele stocate în unitatea de stocare vor fi vizate pentru scanare obișnuită și scanare la cerere.



CÂND SE DETECTEAZĂ UN VIRUS

Afișat în ecranul Informații de sistem

Când un virus este detectat de scanarea antivirus, următorul ecran va fi afișat pe ecranul Informații de sistem.

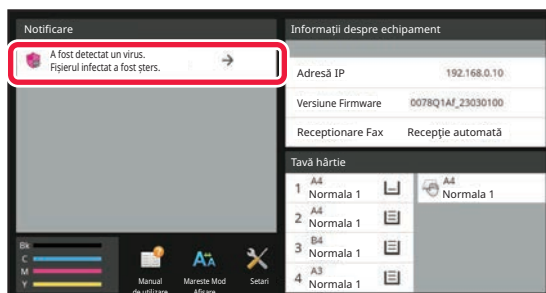

O pictogramă  va apărea și în Zona de sistem pentru a indica faptul că a fost detectat un virus.

Dacă este detectat un virus, nu mai utilizați echipamentul și luați măsuri antivirus.

Când atingeți lista „Notificare”, se va afișa mesajul „Șters” și informații despre virus, dacă este șters, data și ora detectării, tipul de date țintă și numele fișierului țintă sau numele aplicației.

În cazul în care kitul de detectare a virusurilor a luat deja măsuri împotriva virusului, atingeți [Ștergere notificare] pentru a șterge mesajul din "Notificare".

Dacă sunt necesare drepturi administrative pentru a elimina virusul, va apărea un mesaj cu informații despre virus, data și ora detectării, tipul de date țintă și numele fișierului țintă sau numele aplicației, împreună cu un mesaj pentru a contacta administratorul.

Dacă aveți nevoie de confirmare din partea administratorului, atingeți [Ștergere notificare] pentru a afișa ecranul de conectare al administratorului, iar după conectare, mesajul va fi șters.



Chiar dacă sunt detectați mai mulți virusi, în „Notificare” va fi afișată o singură linie. După ce primul mesaj este șters din „Notificare”, conținutul următorului virus va fi afișat pe aceeași linie în „Notificare”.

Când este detectat un virus, echipamentul va proceda după cum urmează.

Dacă datele țintă sunt reprezentate de firmware-ul echipamentului

| | |
|---|--|
| <p>Scanare în timpul instalării și actualizării</p> | <p>Actualizarea va fi anulată și panoul tactil va afișa faptul că fișierul actualizat este deteriorat. După ce utilizatorul confirmă conținutul și închide ecranul, echipamentul va funcționa cu firmware-ul anterior actualizării.</p> <p>Dacă firmware-ul a fost actualizat de la distanță, actualizarea va fi anulată și informațiile de detectare a virusurilor vor fi afișate în „Notificare” a ecranului Informații de sistem. Echipamentul va funcționa cu firmware-ul anterior actualizării.</p> |
| <p>Scanare regulată/Scanare la cerere</p> | <p>Mesajul este afișat în „Notificare” din ecranul Informații de sistem, cu informații despre detectarea virusurilor și necesitatea de a consulta un reprezentant de service. Echipamentul va continua să funcționeze.</p> |



Dacă datele țintă sunt o aplicație integrată

| | |
|---|---|
| <p>Scanare în timpul instalării și actualizării</p> | <p>Instalare și actualizare prin portalul de aplicații/memoria USB Anulați instalarea/actualizarea, iar panoul tactil va afișa faptul că a fost detectat un virus. La actualizare, utilizatorul confirmă conținutul, afișarea ecranului este oprită și apoi aplicația funcționează ca înainte de actualizare.</p> <p>Instalare și actualizare prin intermediul paginii Web Anulați instalarea/actualizarea și afișați detectarea virușilor pe pagina web. La actualizare, echipamentul va funcționa cu aplicația înainte de actualizare.</p> <p>La actualizarea firmware-ului Verificarea are loc când echipamentul este pornit după actualizarea firmware-ului. Actualizarea este anulată și mesajul de detectare a virușilor este afișat în „Notificare” din ecranul Informații de sistem. Aplicația în care a fost detectat virusul va fi ștersă.</p> |
| <p>Scanare regulată/Scanare la cerere</p> | <p>Mesajul de detectare a virușilor este afișat în „Notificare” din ecranul Informații de sistem.</p> |

Când datele țintă sunt datele de intrare/ieșire ale echipamentului

| | |
|---|---|
| <p>Scanare în timp real</p> | <p>Când este detectat un virus în ceea ce privește datele de intrare, panoul tactil va afișa faptul că a fost detectat un virus, datele de intrare sau lucrarea care urmează să fie introdusă vor fi anulate, iar datele sau datele de lucrare care urmau să fie generate vor fi eliminate. Datele din sursa de intrare a datelor (memorie USB, server extern etc.) nu vor fi șterse. Atunci când un virus este detectat cu datele de ieșire, panoul tactil va afișa faptul că a fost detectat un virus, datele de ieșire sau lucrarea de tipărit vor fi anulate, iar datele de ieșire sau datele lucrării vor fi șterse. Mesajul de detectare a virușilor va fi afișat în „Notificare” din ecranul Informații de sistem.</p> |
| <p>Scanare regulată/Scanare la cerere</p> | <p>Mesajul de detectare a virușilor este afișat în „Notificare” din ecranul Informații de sistem.</p> |

Dacă datele țintă sunt date stocate într-un folder NAS

| | |
|---|---|
| <p>Scanare regulată/Scanare la cerere</p> | <p>Ștergeți datele detectate. Un mesaj va fi afișat în zona „Notificare” a ecranului Informații de sistem cu conținutul datelor infectate șterse deoarece a fost detectat un virus.</p> |
|---|---|



Toate fișierele din folderul NAS care sunt detectate ca având un virus vor fi șterse, așadar asigurați-vă că faceți o copie de rezervă a fișierelor înainte de a fi infectat cu un virus. De asemenea, nu salvați fișierele importante în folderul NAS.

Dacă „Jurnal de audit” și „Alertă prin e-mail” sunt activate, atunci când este detectat un virus, acesta va fi înregistrat și va fi trimisă o alertă prin e-mail.

„Jurnal de audit” al scanării anti-virus

Pentru mai multe informații despre „Jurnal de audit”, consultați "[Jurnal de audit \(pagina 9-244\)](#)" în SETĂRI SISTEM istemului.

Alertă prin e-mail

Subiectul virusului detectat și informațiile despre virus sunt raportate în corpul e-mailului. Pentru mai multe informații despre alertele prin e-mail, consultați "[Alerta E-mail si stare \(pagina 9-263\)](#)" în setările sistemului.



ACTUALIZAREA FIȘIERULUI DE DEFINIȚIE A VIRUȘILOR

Actualizează fișierul de definiție a virușilor în următoarele situații.

- **Când echipamentul pornește**

Actualizează fișierul de definiție a virușilor la pornirea echipamentului. Dacă scanarea virușilor este efectuată la pornire, fișierul cu definiția virușilor este actualizat înainte de scanare.

- **Actualizare regulată**

Actualizați automat fișierele de definiție a virușilor pentru a păstra fișierele în cea mai recentă stare. Se actualizează automat, deci nu sunt necesare setări.

- **Actualizare la cerere**

Fișierul de definiție a virușilor este actualizat utilizând informațiile despre echipament de pe ecranul Informații sistem sau [Efectuare actualizare acum] din Setarea scanării virușilor.

Când actualizarea fișierului de definiție a virușilor eșuează

Când actualizarea fișierului de definiție a virușilor eșuează, pe ecranul Informații sistem apare următorul ecran.

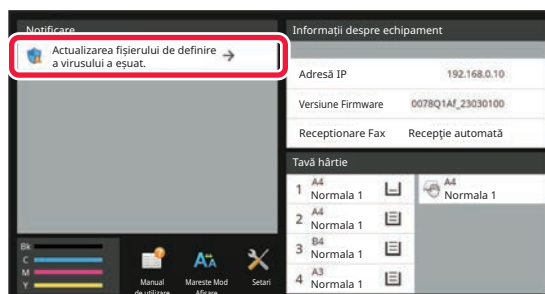

În plus, o pictogramă  va fi afișată în Zona de sistem pentru a indica faptul că actualizarea fișierului de definiție a virușilor a eșuat.

În ceea ce privește starea, motivul eșecului actualizării va fi afișat în secțiunea „Notificare” a ecranului Informații sistem, verificați detaliile.

- Eroare de conectare la server (nu se poate conecta la Internet/serverul nu a fost găsit)
- Eșec de descărcare (eroare de comunicare/date primite deteriorate etc.)
- Eroare oră de sistem (ora de pe dispozitiv și cea de pe server sunt decalate cu mai mult de 24 de ore)
- Eșec de autentificare (eșec de autentificare server)



Când „Jurnal de audit” este activat, se înregistrează eșecul actualizării fișierelor de definiție a virușilor.



CONCEPT UNIVERSAL ÎN ECHIPAMENT

CONCEPT UNIVERSAL ÎN ECHIPAMENT

Structura echipamentului și cea a software-ului sunt concepute să permită tuturor persoanelor să utilizeze echipamentul cu ușurință.

CONCEPT UNIVERSAL PRIVIND OPERAREA

Reglarea unghiului panoului de operare

Unghiul întregului panou de operare poate fi ajustat pentru a permite utilizarea chiar și din poziția șezut.

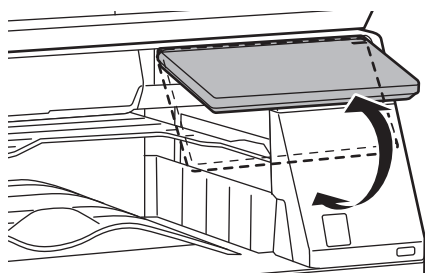

Mâner de prindere pe tăvile pentru hârtie

Mânerele de prindere permit utilizarea cu ușurință de deasupra sau de dedesubt. Prin simpla așezare a mâinii pe un mâner și tragerea acestuia spre înainte, blocajul se eliberează. Tăvile pot fi manevrate în mod natural. (cu excepția unui stativ/casetă 550&2100 de coli de hârtie sau tava de capacitate mare)

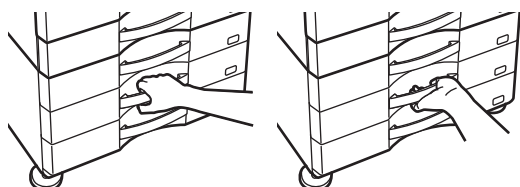



Modificarea timpului de răspuns cheie

Timpul de răspuns al tastelor poate fi modificat, după cum este necesar.

În "Setări (administrator)", selectați [Setări de sistem] → [Setări generale] → [Setări mod de operare] → [Setări de stare] → [Setări de administrare].

- **Timp de acceptare a introducerii tastei**

Această setare determină durata pentru care trebuie apăsată o tastă de pe panoul tactil, înainte ca operația să fie înregistrată. Această durată poate fi setată de la 0 la 2 secunde, în incrementuri de 0,5 secunde.

Prelungind acest interval de timp, puteți reduce riscul interpretării unei atingeri accidentale drept apăsare intenționată.

Rețineți, totuși, că, la selectarea unui interval mai lung, va trebui să apăsați tastele cu mai multă grijă, pentru a vă asigura că operația introdusă este înregistrată.

- **Dezactivare repetare tastă automată**

Această funcție este utilizată pentru dezactivarea repetării automate a tastării.

Repetarea automată a tastării determină schimbarea continuă a unei setări, la apăsarea continuă a unei taste (nu doar la apăsarea repetată).

- **Atingere lungă timp detectare**

Setați o oră când ecranul tactil cu atingere prelungă este detectat.

- **Apăsare dublă a intervalului de setare Interval de viteză cu apăsare dublă**

Selectați un interval când este detectată o apăsare dublă.

Confirmarea amplasării originalului în alimentatorul de documente

Lampa de setare a originalului se aprinde atunci când originalul este așezat corect pe masa de setare a originalului.

Chiar și pentru utilizatorii care au dificultăți în a confirma faptul că originalul este setat pe masa de setare a originalului, lampa de setare a originalului poate fi aprinsă pentru a confirma faptul că originalul este setat corect.

CONCEPT UNIVERSAL PRIVIND VIZUALIZAREA

Modificarea dimensiunii textului

Dimensiunea textului de pe panoul tactil poate fi modificată. Când textul de pe panoul tactil este mic și dificil de citit, textul poate fi mărit.

În "Setări (administrator)", selectați [Setări de sistem] → [Setări generale] → [Setări mod de operare] → [Setări de stare] → [Mărește Mod Afisare].

- **Modul afișare extinsă**

Afișează caractere mari pe ecran.

 apare în zona de sistem când este activat Modul mărire afișaj.



CONCEPT UNIVERSAL PRIVIND ASCULTAREA

Alerta sonoră este emisă la modificarea setărilor

Când se deplasează prin raportul de copiere sau setările de expunere, utilizatorul este alertat de un semnal sonor la setarea implicită (raport copiere 100%, expunere 3).

În "Setări (administrator)", selectați [Setări de sistem] → [Setari sunet] → [Setari semnal avertizare (obisnuit)] → [Sunet la apăsare taste] și [Ton de referinta].

- **Sunet apăsare taste**

Controlați nivelul sunetului de apăsare a tastelor, sau dezactivați sunetul. De asemenea, puteți auzi două semnale sonore la setarea raportului în modul Copiere sau la ajustarea expunerii în orice mod.

| Ecranul în care este activă setarea | Valoare inițială |
|---|---------------------------|
| Ecranul de setare a raportului, în ecranul de bază al modului Copiere | Raport 100% |
| Ecranul de setare a expunerii, în ecranul principal al modului Copiere | Nivel expunere: 3 (mediu) |
| Ecranul de ajustare a expunerii, în ecranul principal al modurilor Fax, Internet Fax și Scaner de rețea | |
| Ecranul de ajustare a expunerii pentru modul de arhivare a documentelor Scanare către unitatea locală | |

- **Setati sunet apasare taste implicit**

Când specificați expunerea în ecranul de ajustare a expunerii pentru fiecare mod, este emis un semnal sonor de două ori când este atinsă valoarea de referință.



CARACTERISTICI SPECIFICE PROIECTĂRII UNIVERSALE

Echipamentul prezintă caracteristici și setări de proiectare compatibile cu proiectarea universală.

Interfața cu utilizatorul ușor de utilizat

- **Modul ușor**

Acest mod afișează numai elementele utilizate frecvent. Butoanele și textul sunt mărite pentru a facilita utilizarea. Aproape toate operațiunile regulate pot fi finalizate folosind ecranul în modul ușor.

[MOD DE COPIERE \(pagina 3-3\)](#)

[MOD FAX \(pagina 5-6\)](#)

[MODUL SCANNER DE REȚEA \(pagina 6-7\)](#)

- **Personalizarea ecranului principal și adăugarea de pictograme**

Puteți adăuga pictograme pe ecranul principal. De asemenea, puteți înlocui imaginea unei pictograme cu o imagine particularizată.

Adăugați o imagine pentru o pictogramă în "Setări (administrator)" - [Setări de sistem] → [Setări ecran principal] → [Icoana].

Pentru a adăuga o pictogramă pe ecranul principal, adăugați o tastă în "Setări (administrator)" - [Setări de sistem] → [Setări ecran principal] → [Setări de stare] → [Buton 'Acasa']/[Potriveste Tasta].

- **Personalizarea ecranului principal - modificarea ordinii de afișare**

Puteți modifica ordinea de afișare a elementelor pe ecranul principal, astfel încât elementele pe care le utilizați cel mai frecvent să apară primele.

Modificați ordinea elementelor pe ecranul principal din "Setări (administrator)" - [Setări de sistem] → [Setări ecran principal] → [Setări de stare] → [Buton 'Acasa'].

- **Personalizarea ecranului principal - design intuitiv și ușor de utilizat**

Un design minimalist pentru pictograme este folosit pentru ca ecranul să fie intuitiv și ușor de vizualizat. Nivelul tonerului este în permanență afișat, eliminând astfel nevoia de efectuarea unei acțiuni pentru a verifica nivelul tonerului.



Pentru procedurile pentru editarea ecranului principal, consultați "[EDITAREA ECRANULUI PRINCIPAL \(pagina 2-20\)](#)".

- **Contrast puternic afișaj (model UD)**

Se poate seta un contrast puternic pentru imaginea panoului tactil.

Selecționați [Modelul 7] din "Setări (administrator)" - [Setări de sistem] → [Setări generale] → [Setări mod de operare] → [Setări de stare] → [Setare model afișare echipament].

- **Afișare multilingvă**

Limba utilizată în panoul tactil poate fi schimbată, de exemplu, din engleză în franceză.

Selecționați limba dorită din "Setări (administrator)" - [Setări de sistem] → [Setări generale] → [Setări mod de operare] → [Setări de stare] → [Selectare limbă afișare mesaje].



Utilizare intuitivă

- **Utilizați codul QR pentru a vizualiza pagina Manualul utilizatorului.**
Atingeți tasta [Manual utilizator] de pe ecranul principal al panoului tactil pentru a afișa un cod QR care indică pagina ce conține manualul utilizatorului. Puteți citi codul QR cu dispozitivul mobil pentru a vizualiza cu ușurință pagina corespunzătoare.
- **Utilizare ușoară prin stocarea programelor**
Funcția program vă permite să stocați grupuri de setări pentru copiere, fax și alte funcții. Prin stocarea grupurilor de setări pe care le folosiți frecvent, puteți selecta cu ușurință setările respective.
[PROGRAME \(pagina 3-160\)](#)
[MEMORAREA OPERAȚIILOR DE FAX \(PROGRAM\) \(pagina 5-85\)](#)
[MEMORAREA OPERAȚIILOR DE SCANARE \(PROGRAM\) \(pagina 6-104\)](#)
- **Utilizarea de la distanță**
Puteți afișa panoul tactil al echipamentului pe un computer conectat în aceeași rețea pentru a utiliza echipamentul de pe computer. Puteți afișa cum se utilizează echipamentul de pe computer, iar persoanele care se confruntă cu dificultăți la utilizarea panoului tactil, pot utiliza echipamentul de pe computer.
[CONTROLUL ECHIPAMENTULUI DE LA DISTANȚĂ \(pagina 8-49\)](#)

Utilizare mai facilă de pe echipament

- **Separator operații**
Chiar dacă echipamentul desfășoară o operație de copiere în timp ce primește un fax, puteți folosi separatorul de operații pentru a utiliza tăvi diferite pentru operații, astfel încât paginile să nu se amestece.
[DENUMIRILE PIESELOR ȘI FUNCȚII \(pagina 1-2\)](#)
- **Culori închise pentru tava de ieșire**
Pentru tăvile de ieșire se folosesc culori închise pentru a facilita distingerea acestora de tava pentru operația finalizată.
- **În partea dreaptă a panoului de operare**
Opțiunea este amplasată în partea dreaptă a panoului de operare și permite scoaterea uniformă a hârtiei fără a interfera cu tava de ieșire.

Înlocuirea facilă a tonerului

- **Cutia tonerului poate fi deschisă cu o singură mână**
Cutia care conține un cartuș de toner poate fi deschisă cu ușurință cu o singură mână.
- **Scoaterea automată a cartușului de toner**
Atunci când un cartuș rămâne fără toner, cartușul este scos automat din echipament. Acest lucru garantează că nu este îndepărtat cartușul de toner greșit.
[ÎNLOCUIREA CARTUȘULUI DE TONER \(pagina 1-89\)](#)
- **Prevenirea instalării greșite a cartușului de toner**
Pentru a împiedica instalarea unui cartuș de toner într-un loc greșit, cartușele de toner de culori diferite pot fi instalate numai în locul specific pentru fiecare culoare.
[ÎNLOCUIREA CARTUȘULUI DE TONER \(pagina 1-89\)](#)



LISTĂ JURNAL DE ACTIVITĂȚI

ELEMENTELE ÎNREGISTRATE ÎN JURNALUL DE ACTIVITĂȚI

Echipamentul înregistrează activitățile efectuate în jurnalul de activități.
Informațiile principale înregistrate în jurnalul de activități sunt descrise mai jos.



- Pentru a face mai simplă totalizarea numerelor de utilizare ale echipamentelor configurate diferit, elementele înregistrate în jurnalul de activități sunt fixe, indiferent de dispozitivele periferice instalate sau de obiectivul înregistrării.
- În anumite cazuri, este posibil ca informațiile despre activități să nu fie înregistrate corect când are loc o cădere de tensiune în timpul unei activități.

| Nr. | Nume element | | Descriere |
|-----|---------------------|-------------------|---|
| 1 | Elemente principale | ID Job | Este înregistrat ID-ul activității. ID-urile activității apar în jurnal ca numere consecutive până la 999999, ulterior numărul resetându-se la 1. |
| 2 | | ID Cont Lucrare | Este înregistrat ID-ul activității utilizat în Sharp OSA. |
| 3 | | Mod lucrare | Este înregistrat tipul modului activității, precum copiere sau imprimare. |
| 4 | | Nume calculator | Este înregistrat numele calculatorului care a trimis o lucrare de tipărire.* |
| 5 | | Listă utilizatori | Este înregistrat numele utilizatorului când este utilizată funcția de autentificare a utilizatorului. |
| 6 | | Nume conectare | Este înregistrat numele de conectare când este utilizată funcția de autentificare a utilizatorului. |
| 7 | | ID Card | Este înregistrat ID-ul cardului când este utilizat pentru procesul de autentificare. |



| Nr. | Nume element | | Descriere |
|-----|-------------------------------------|--|---|
| 8 | Elemente principale | Numarul de emitere a Card | Numărul de emiteri al cardului este scris pe un card SSFC IC și înregistrat. |
| 9 | | Cod Principal | Este înregistrat codul principal. |
| 10 | | Subcod | Este înregistrat codul secundar. |
| 11 | | Data & Ora punerii in funcțiune | Sunt înregistrate data și ora începerii activității. |
| 12 | | Completați Data & Ora | Sunt înregistrate data și finalizării activității. |
| 13 | | Contor total Alb & Negru | Contorul total este înregistrat pentru o activitate de imprimare. Numărul de pagini alb-negru transmise este înregistrat pentru o activitate de transmisie. Când este sumarizată o transmitere în masă, este înregistrat numărul total de pagini. Numărul de pagini alb-negru transmise este înregistrat pentru o activitate de scanare către unitatea locală. |
| 14 | | Contor total color | Contorul total este înregistrat pentru o activitate de imprimare. Pentru o lucrare de expediere, este înregistrat numărul de pagini color transmise. Când este sumarizată o transmitere în masă, este înregistrat numărul total de pagini. Pentru o lucrare de scanare pe unitatea locală, este înregistrat numărul de pagini color stocate. |
| 15 | Cont in conformitate cu dimensiunea | Sunt înregistrate numerele în funcție de dimensiune original/hârtie în modul color și alb-negru. | |



| Nr. | Nume element | Descriere | | |
|-----|-----------------------------------|------------------------------------|---|---|
| 16 | Elemente principale | Contorizare invalidă (Color) | Este înregistrat numărul de coli nevalide color. | |
| 17 | | Contorizare invalidă (Alb & Negru) | Este înregistrat numărul de coli nevalide alb-negru. | |
| 18 | | Număr de seturi rezervate | Este înregistrat numărul de seturi specificate sau destinații rezervate. | |
| 19 | | Număr de seturi complete | Este înregistrat numărul de seturi finalizate sau numărul de destinații la care transmiterea a fost finalizată cu succes. | |
| 20 | | Număr de pagini rezervate | Este înregistrat numărul de pagini originale rezervate ale unei activități de copiere, imprimare, scanare sau de alt tip. | |
| 21 | | Număr de pagini complete | Este înregistrat numărul de pagini finalizate ale unui set. | |
| 22 | | Rezultat | Este înregistrat rezultatul unei activități. | |
| 23 | | Cauza erorii | Când o eroare survine în timpul unei activități, cauza erorii este înregistrată. | |
| 24 | | Tipărire lucrare legată de articol | Ieșire | Este înregistrat modul de ieșire al unei activități de imprimare. |
| 25 | | | Capsă | Este înregistrată starea capsării. |
| 26 | Cont capsare | | Este înregistrat numărul de capsări. | |
| 27 | Perforare | | Este înregistrată starea perforării. | |
| 28 | Contor perforare | | Este înregistrat numărul de perforări. | |
| 29 | Îndoire | | Este înregistrată o activitate care utilizează funcția de îndoire. | |
| 30 | Numaratoare îndoire | | Este înregistrat numărul de pagini îndoite. | |
| 31 | Impat. Caps | | Este înregistrată o activitate care utilizează funcția de împăturire pentru capsare. | |
| 32 | Contorizare Capsare cu impaturire | | Este înregistrat numărul de pagini îndoite pentru capsare. | |
| 33 | Ton imprimantă | | Este înregistrat tonul utilizat pentru o activitate de imprimare. | |



| Nr. | Nume element | | Descriere |
|-----|-------------------------|---|---|
| 34 | Image Send Related Item | Adresă | Este înregistrată adresa activității de transmitere a imaginii. |
| 35 | | Nume expeditor | Este înregistrat numele expeditorului unei activități de transmitere a imaginii. |
| 36 | | Adresă expeditor | Este înregistrată adresa expeditorului unei activități de transmitere a imaginii. |
| 37 | | Tip transmisie | Este înregistrat tipul de transmitere al unei activități de transmitere a imaginii. |
| 38 | | Administrative Serial Number | Este înregistrată numărul de serie administrativ al unei activități de transmitere a imaginii. |
| 39 | | Număr difuzare | Este înregistrată numărul de transmitere al unei activități de transmitere a imaginii. |
| 40 | | Intrare comanda | Este înregistrată ordinea de rezervare pentru transmiterea în masă a unei activități de transmitere a imaginii. Se utilizează la legarea comunicării și imprimării atunci când se înregistrează activități multiple de apel selectiv. |
| 41 | | Format fișier | Este înregistrat formatul de fișier al unei activități de transmitere a imaginii sau de scanare pe unitatea locală. |
| 42 | | Semneaza | Înregistrează dacă este sau nu utilizată o semnătură electronică la transmiterea e-mail-ului. |
| 43 | | Cript. | Înregistrează dacă este sau nu utilizată o criptare la transmiterea e-mail-ului. |
| 44 | | Mod compresie/Raport Compresie | Sunt înregistrate modul de comprimare și raportul de comprimare al fișierului unei activități de transmitere a imaginii sau de scanare pe unitatea locală. |
| 45 | | Timp comunicare | Este înregistrat timpul de comunicare al activităților de transmitere a imaginii. |
| 46 | Nr. fax | Este înregistrat numărul expeditorului memorat. | |



| Nr. | Nume element | Descriere | |
|-----|---------------------------------------|----------------------|--|
| 47 | Articol legat de documentele memorate | Memorare documente | Este înregistrată starea arhivării documentelor. |
| 48 | | Mod stocare | Este înregistrat modul de memorare a arhivării documentelor. |
| 49 | Funcționalitate generală | Setare culoare | Este înregistrat modul culoare selectat de utilizator. |
| 50 | | Moduri speciale | Sunt înregistrate modurile speciale selectate la efectuarea activității. |
| 51 | | Nume fișier | Este înregistrat numele fișierului memorat.* |
| 52 | | Dimensiune Date [KB] | Este înregistrată dimensiunea unui fișier. |
| 53 | Articol Detaliat | Dimensiune original | Este înregistrată dimensiunea originalului scanat. Dimensiunea hârtiei fișierului este înregistrată pentru o activitate de imprimare a arhivării documentelor. |
| 54 | | Tip Original | Este înregistrat tipul originalului (text, fotografie imprimată, etc.) setat în ecranul de setare a expunerii. |
| 55 | | Numarare Originale | Este înregistrat numărul de coli originale scanate. |
| 56 | | Dimensiune hârtie | Dimensiunea hârtiei este înregistrată pentru o activitate de imprimare. Dimensiunea hârtiei trimise este înregistrată pentru o activitate de imprimare. Dimensiunea hârtiei fișierului memorat este înregistrată pentru o activitate de scanare către unitatea locală. |
| 57 | | Tip hârtie | Este înregistrat tipul de pagină utilizat pentru imprimare. |
| 58 | | Proprietate hârtie | Este înregistrată proprietatea hârtiei specificată în "Tip hârtie". |
| 59 | | Setare duplex | Setarea duplex este înregistrată. |
| 60 | | Rezoluție | Este înregistrată rezoluția de scanare. |
| 61 | | Element masina | Nume model |
| 62 | Număr curent echipament | | Este înregistrat numărul de serie al echipamentului. |
| 63 | Nume | | Este înregistrat numele echipamentului setat în paginile Web. |
| 64 | Locatie echipament | | Este înregistrată locația de instalare a echipamentului setat în paginile Web. |
| 65 | ID Echipament | | Notați-vă ID-ul echipamentului introdus de tehnicianul de service. |

* În unele medii, aceasta nu este înregistrată.



MOD SETARE

MOD SETARE

| | |
|--|------------|
| MOD SETARE | 9-3 |
| AFIȘAREA MODULUI DE SETARE PE ECHIPAMENT | 9-3 |
| AFIȘARE MOD SETARE (VERSIUNE WEB) | 9-4 |
| ECRAN MOD DE SETARE | 9-6 |
| PREZENTARE GENERALĂ A MODULUI DE SETARE | 9-6 |
| METODĂ DE SETARE | 9-7 |

LISTA DE MODURI DE SETARE

| | |
|--|------------|
| LISTA DE MODURI DE SETARE | 9-9 |
|--|------------|

STARE

| | |
|-------------------------|-------------|
| Stare | 9-30 |
| Identificare echipament | 9-30 |
| Contor total | 9-31 |
| Stare echipament | 9-31 |
| Stare rețea | 9-31 |
| Stare de securitate | 9-31 |
| Versiune Firmware | 9-32 |
| Reset alimentare | 9-32 |
| Lista Date | 9-32 |

AGENDĂ

| | |
|---------------------|-------------|
| Agendă | 9-35 |
| Setari Categorie | 9-41 |

OPERAȚII DOCUMENT

| | |
|--------------------------------|-------------|
| Operatii document | 9-42 |
| Memorare documente | 9-42 |
| Confirmare lucrare de tipărire | 9-45 |

CONTROL UTILIZATOR

| | |
|--|-------------|
| Setari utilizator | 9-47 |
| Listă utilizatori | 9-47 |
| Index utilizator | 9-50 |
| Organizatie /Lista Grupuri | 9-50 |
| Printare informații utilizator | 9-51 |
| Acces setari de control | 9-52 |
| Grup limită pagini | 9-52 |
| Setare Limita de Pagina a Echipamentului | 9-53 |
| Grup autorizatie | 9-54 |
| Grup de operare favorit | 9-58 |
| Cont utilizator | 9-61 |
| Vizualizare cont utilizator | 9-62 |
| Salvați cont utilizator | 9-63 |
| Setare cod facturare | 9-64 |
| Setări de administrare | 9-64 |
| Listă cod principal | 9-65 |
| Listă sub-cod | 9-66 |

SETĂRI SISTEM

| | |
|---|--------------|
| Setari ecran principal | 9-67 |
| Setări condiție | 9-67 |
| Icoana | 9-68 |
| Imagine fundal | 9-68 |
| Setări copie | 9-69 |
| Setări condiție | 9-69 |
| Setarile inițiale ale stării | 9-73 |
| Tiparire Text/Imagine | 9-75 |
| Setări imprimantă | 9-76 |
| Setări de stare | 9-76 |
| Setări interfață | 9-77 |
| Setarile inițiale ale stării | 9-79 |
| Setări PCL | 9-81 |
| Setări PostScript | 9-81 |
| Setari OOXML | 9-82 |
| Setari Admitere Tiparire | 9-82 |
| Setări printare E-mail | 9-85 |
| Setari Tiparire Directa (FTP) | 9-87 |
| Setari Tiparire Directa (Folder de Retea) | 9-88 |
| Setari Tiparire de la PC/ Terminal Mobil | 9-88 |
| Setări generale | 9-89 |
| Setări condiție | 9-89 |
| Setari activare /dezactivare | 9-92 |
| Setare Propriul nume si destinatia | 9-95 |
| Setari Categorie | 9-95 |
| Setări scanare | 9-96 |
| Setarile inițiale ale stării | 9-96 |
| Setări condiție | 9-99 |
| Adresa implicită | 9-102 |
| Setări nume subiect | 9-104 |
| Setări nume fișier | 9-104 |
| Setări memorie | 9-105 |
| Setări fax | 9-106 |
| Setări condiție | 9-106 |
| Setare transmitere | 9-110 |
| Setări recepție | 9-113 |
| Securitate fax polling | 9-117 |
| Locație memorie F-Code | 9-118 |
| Setări Internet Fax | 9-120 |
| Setări condiție | 9-120 |
| Setare transmitere | 9-123 |
| Setări recepție | 9-125 |
| Setari Server | 9-128 |
| Recepție Date Fax/Retsnm (Manual) | 9-130 |
| Setări fax | 9-130 |
| Setări Internet Fax | 9-131 |
| Setare Rutare Inbound (FWD/Memorare) | 9-132 |
| Setari rutare intrari | 9-132 |
| Inregistrare Adresa Expeditor | 9-133 |
| Setări de administrare | 9-134 |
| Setare Rutare Inbound (Memorare) | 9-136 |





| | | | |
|--|--------------|---|--------------|
| Setări metadate | 9-137 | Setare filtrare | 9-230 |
| Transmitere metadate | 9-137 | Intruziune/atac detectate | 9-231 |
| Inregistrări setări metadate | 9-137 | Setare scanare virus | 9-233 |
| Editare sau Ștergere set metadate | 9-137 | Setări SSL/TLS | 9-235 |
| Setări | 9-138 | Setări S/MIME | 9-237 |
| Setări memorare documente | 9-139 | Setari Ipv6 | 9-238 |
| Setări Sharp OSA | 9-145 | Functie administrare documente | 9-240 |
| Setări condiție | 9-139 | Setare Tiparire Model Ascuns | 9-241 |
| Inregistrare director utilizator | 9-143 | Tiparire Informatii Gasire Cale | 9-243 |
| Stergere automata a setarilor fisierului | 9-143 | Jurnal de audit | 9-244 |
| Setări Sharp OSA | 9-145 | Management Certificat | 9-249 |
| Setări de stare | 9-145 | Economisire energie | 9-252 |
| Setări aplicație standard | 9-147 | Setari Eco | 9-252 |
| Setare Aplicatie de Receptionare | 9-148 | Setare scanare Eco | 9-256 |
| Setări aplicație cont extern | 9-149 | Lista sabloane Econ. Energie | 9-256 |
| Setari Aplicatie Incorporata | 9-150 | Setare Operare la Data Specificata | 9-257 |
| Setari polling | 9-151 | Setare Program. Pornire /Oprire | 9-258 |
| Conector Service Extern | 9-151 | Mod Salvare Toner | 9-259 |
| Setari autentificare | 9-152 | Control Sistem | 9-260 |
| Setari implicite | 9-152 | Memorie job-uri | 9-260 |
| Setări administrare | 9-158 | Import/Export Date (Format CSV) | 9-260 |
| Actiuni cand utilizatorul este autentificat | 9-160 | Memorare backup | 9-261 |
| Setari cititor card | 9-162 | Clonare dispozitiv | 9-261 |
| Setari pentru Hartie | 9-163 | Transmitere Agenda | 9-262 |
| Setări tavă hârtie | 9-163 | Umplere copie de rezervă a datelor | 9-262 |
| Inregistrare tavă | 9-167 | Setari de resetare | 9-262 |
| Inregistrare marime particulară (Bypass) | 9-167 | Alerta E-mail si stare | 9-263 |
| Inregistrare tip hârtie | 9-168 | Setări FSS îmbunătățit | 9-267 |
| Setări mod de operare | 9-169 | Actualizare Firmware | 9-267 |
| Setări condiție | 9-169 | Reglarea calității imaginii | 9-268 |
| Setari Mod Simplu | 9-175 | Ajustare cumulativa | 9-268 |
| Setare Taste Favorite | 9-175 | Calitate Imagine Copiata | 9-270 |
| Afiseaza Setare Mod Cheie | 9-176 | Calitate Imagine Tiparita | 9-271 |
| Setari Tastatura | 9-176 | Calitate Imagine Scanata | 9-272 |
| Linkuri utilizator | 9-176 | Setări Profil Color | 9-273 |
| Control echipament | 9-177 | Functii obisnuite | 9-274 |
| Setări condiție | 9-177 | Setari initiale de instalare | 9-276 |
| Setare Indicator stare | 9-182 | | |
| Setari Identificare Echipament | 9-182 | | |
| Ajustare ceas | 9-183 | | |
| Setari activare /dezactivare | 9-185 | | |
| Cod produs/Introducere numau aplicatie | 9-192 | | |
| Setari sunet | 9-193 | | |
| Setari semnal avertizare (obisnuit) | 9-193 | | |
| Setari semnal avertizare (trimitere imagine) | 9-194 | | |
| Setări de rețea | 9-195 | | |
| Setări rapide | 9-195 | | |
| Setare Nume in Retea | 9-200 | | |
| Setări interfață | 9-201 | | |
| Setări servicii | 9-205 | | |
| Setări port imprimare | 9-210 | | |
| Setari Servicii externe de tiparrie | 9-211 | | |
| Setări LDAP | 9-212 | | |
| Setari Director Principal | 9-214 | | |
| Folder Public /Setare NAS | 9-214 | | |
| Setari Proxy | 9-215 | | |
| Setări wireless | 9-216 | | |
| Setare Conectare Usoara | 9-220 | | |
| Setare Bluetooth | 9-221 | | |
| Setare Pagina Web Echipament | 9-222 | | |
| Setări securitate | 9-223 | | |
| Setare parolă | 9-223 | | |
| Setări condiție | 9-227 | | |
| Control Port | 9-229 | | |



MOD SETARE

MOD SETARE

"Setări" permite gestionarea diferitelor funcții pentru a asigura manevrarea confortabilă a echipamentului, precum înregistrarea implicită pentru fiecare funcție, setări conectare rețea, verificarea jurnalului de stări ale activităților. Modul setare poate fi de asemenea selectat utilizând browser-ul Web pentru accesarea echipamentului de la un calculator conectat la aceeași rețea precum echipamentul.



Parola administratorului

Pentru a păstra securitatea echipamentului, administratorul trebuie să își schimbe parola imediat după achiziționarea echipamentului. (Pentru a afla parola implicită de administrator, consultați Ghidul de start.) Pentru a schimba parola, consultați "MODIFICARE PAROLĂ".

AFIȘAREA MODULUI DE SETARE PE ECHIPAMENT

1

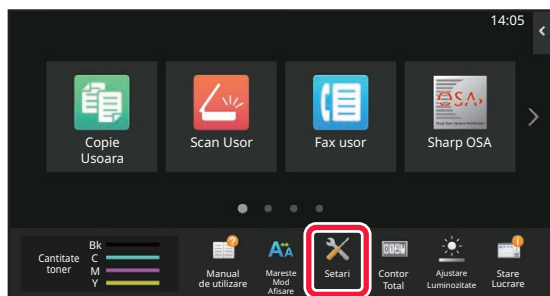

Atingeți tasta [Setari].

Atingeți tasta [Setari] de pe ecranul principal. Va apărea ecranul pentru modul setare pe panoul tactil. Meniul de setare apare în partea de sus a ecranului afișat. Apăsați setarea din meniu pe care doriți să o configurați. Pentru detalii despre setări, consultați explicațiile fiecărui element.

2

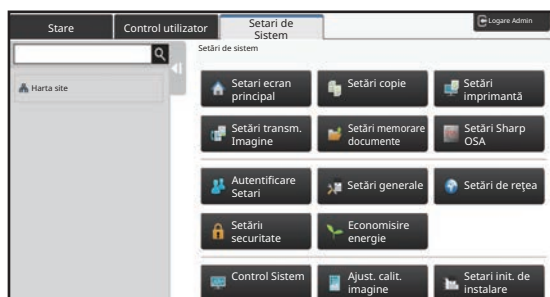

Pe fila de sus, apăsați scurt elementul pe care doriți să îl setați.

Meniul de setare apare în partea din stânga a ecranului afișat. Apăsați setarea din meniu pe care doriți să o configurați. Când apăsați fila [Setări de sistem], pe ecran apar tastele corespunzătoare articolelor. Când apăsați tasta unui articol, apare un meniu cu articolele de setare. (Când apăsați tasta [Setări scanare transmisă], apar alte taste pentru articole.)



- Pentru a ieși din modul de setare, apăsați pe tasta [Ieșire] din colțul din dreapta sus al ecranului.
- Pentru informații privind procedura de conectare atunci când este activată autentificarea utilizatorilor, consultați "[AUTENTIFICAREA UTILIZATORULUI \(pagina 8-15\)](#)".



AFIȘARE MOD SETARE (VERSIUNE WEB)

Când echipamentul este conectat la rețea, accesați serverul Web integrat al echipamentului utilizând browser-ul Web al calculatorului.

Din modul de setare al echipamentului, imprimați adresa IP a echipamentului și introduceți adresa browser-ului Web al calculatorului.

1

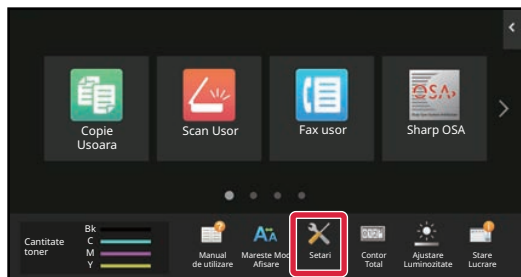

Atingeți tasta [Informație sistem].

2

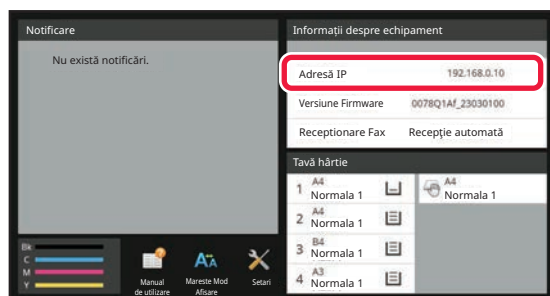

Verificați adresa IP în informațiile echipamentului.

3

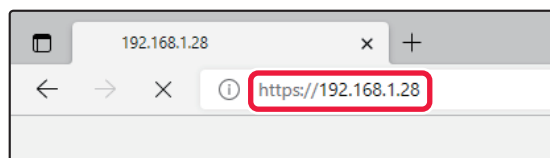

Porniți browser-ul Web de pe computer și introduceți adresa IP a echipamentului.

Porniți browser-ul Web de pe un calculator cu aceeași rețea a echipamentului și introduceți adresa IP a echipamentului.

Browsere Web recomandate:

Microsoft Edge (Windows®),

Firefox (Windows®),

Safari (Mac OS®)

Chrome (Windows®)

Ultima versiune sau versiunea majoră imediat anterioară

Afișează modul de setare (versiune Web).

În starea implicită din fabricație, trebuie introdusă parola utilizatorului.

În funcție de setările echipamentului, poate fi necesară autentificarea utilizatorului pentru a afișa modul setare (versiunea Web).

Pentru informații despre parolă sau altele necesare autentificării utilizatorului, contactați administratorul echipamentului.



4

Selectați numele de conectare și introduceți parola.**Introducerea unei parole**

- Dacă faceți clic pe un element pentru care sunt necesare drepturi de administrator, ecranul de introducere a parolei va apărea indiferent de setări.
 - Selectați un utilizator cu drepturi de administrator și introduceți parola utilizatorului.
 - Dacă autentificarea utilizatorului nu este activată, puteți să setați numele de utilizator pe "Administrator" și să introduceți parola de administrator pentru a vă conecta la pagina web.
- Odată ce v-ați conectat la pagina web cu drepturi de administrator, ecranul de introducere a parolei nu va mai apărea atunci când faceți clic pe alte elemente care necesită drepturi de administrator (până vă deconectați).



În partea de jos a ecranului de conectare veți găsi linkuri pentru descărcarea manualelor, cum ar fi Manualul utilizatorului și cele mai recente drivere de imprimantă.



ECRAN MOD DE SETARE

Această secțiune descrie elementele tipice din metoda de operare în modul de setare.

PREZENTARE GENERALĂ A MODULUI DE SETARE

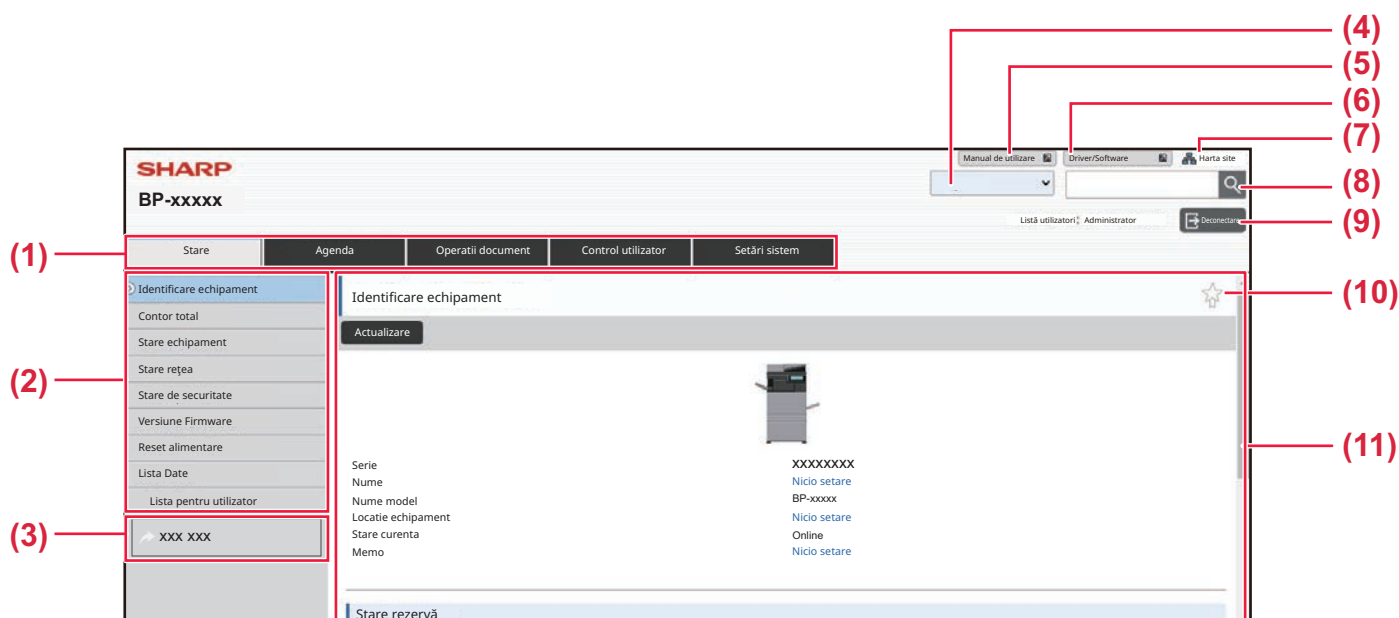

(1) Tabul Meniu

Acest tab afișează primul nivel al meniului de setări. Faceți clic pe acest tab pentru a afișa elementele de setări ale tabului în meniul de setări. Unele setări precum setările de sistem nu apar în meniul de setări când se face clic pe tab. În schimb, alte butoane pentru elementele de setări apar în zona de setări.

(2) Meniul Setări

Acesta conține elementele care pot fi setate pe pagina web. Elementele au o structură arborescentă. Când faceți clic pe un element pentru care sunt necesare drepturi de administrator al echipamentului, va apărea ecranul de introducere a parolei. Selectați numele dvs. de utilizator înregistrat anterior și introduceți parola.

(3) Legături personalizate

Puteți înregistra în prealabil legături personalizate, pentru a afișa legăturile personalizate în meniul de setări.

- [Linkuri utilizator \(pagina 9-176\)](#)

(4) Limba

Setați limba afișată pe pagina web.

(5) Descărcarea manualului utilizatorului

Accesați site-ul web al manualului de instrucțiuni în format PDF, cum ar fi manualul utilizatorului.

(6) Driver/Software

Accesați site-ul web de unde puteți descărca driverul și software-ul imprimantei.

(7) Hartă site

Aceasta afișează o hartă a site-ului web.

(8) Căutare

Folosiți această opțiune pentru a căuta elemente de setări și alte informații. Introduceți în caseta de text elementul pe care doriți să îl găsiți și faceți clic pe .

(9) Buton [Login/Deconectare]

Buton [Login]

Faceți clic pentru a vă conecta la pagina web.

Buton [Deconectare]

După ce ați finalizat toate setările pe paginile web, faceți clic pe acest buton pentru a vă deconecta și a ieși din browserul web.

(10) Pictograma cu scurtături

Faceți clic pe această pictogramă pentru a înregistra o pagină care doriți să fie afișată în tabul de scurtături.

(11) Zona de setări

Aceasta afișează în partea stângă ecranul de setări al elementului selectat în meniul de setări.



METODĂ DE SETARE

Această secțiune explică procedura de bază pentru configurarea setărilor paginii web folosind "Setari ecran principal" ca exemplu.

Această setare este folosită pentru a schimba imaginea de fundal a unui ecran principal cu o imagine furnizată de utilizator.

1 Conectați-vă la pagina web după cum se explică în "[AFIȘARE MOD SETARE \(VERSIUNE WEB\) \(pagina 9-4\)](#)".

2 Afișați ecranul de setări "Setari ecran principal".

(1) Faceți clic pe tabul [Setări de Sistem] ().

Elementele de setare pentru setările sistemului apar în zona de setare.

(2) Faceți clic pe butonul [Setari ecran principal] ().

3 Faceți clic pe [Imagine fundal] în meniul de setări și setați imaginea de fundal.

(1) Faceți clic pe [Imagine fundal] în meniul de setări.

(2) Faceți clic pe butonul [Modifica] în "Imagine fundal".

Apare ecranul "Memoreaza Imagine de fundal".

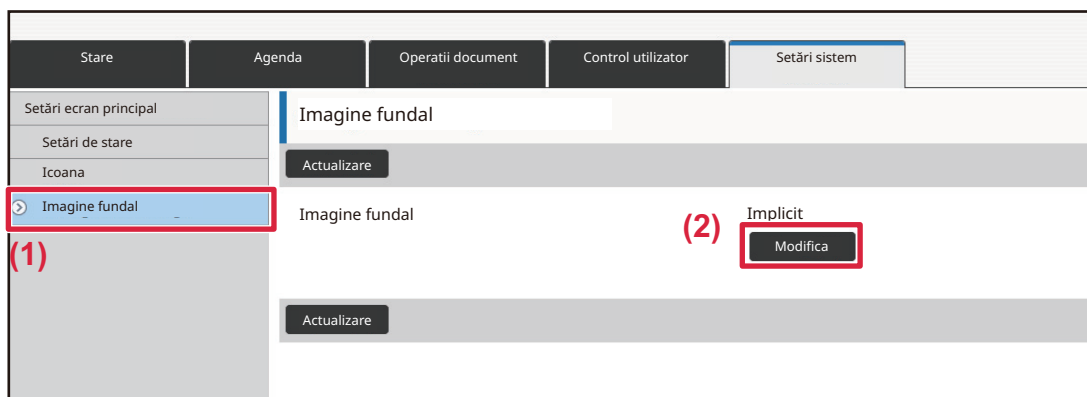



4

Selectați "Utilizati Imagine personalizata" și faceți clic pe butonul [Cautare] pentru a selecta imaginea dorită.

- (1) Bifați caseta de validare "Utilizati Imagine personalizata"
- (2) Faceți clic pe butonul [Cautare].

Când faceți clic pe butonul [Cautare], apare ecranul de selectare a fișierelor. Selectați fișierul cu imaginea de fundal dorită.

5

Faceți clic pe butonul [Confirmare].

Calea

6

Dacă doriți să setați un alt element, configurați setarea din meniul de setări sau din tabul de meniu.



Dacă folosiți funcția "Înainte" sau "Înapoi" a browserului web pentru a vă deplasa la un alt element, este posibil ca elementul pe care l-ați setat să nu fie salvat. Folosiți meniul de setări sau tabul de meniu pentru a vă deplasa la un alt element.

7

După ce ați finalizat configurarea setărilor, faceți clic pe butonul [Deconectare] și ieșiți.

Când ieșiți din setări, poate apărea un mesaj pe panoul tactil al echipamentului. Citiți și apoi închideți mesajul.



LISTA DE MODURI DE SETARE

LISTA DE MODURI DE SETARE

Faceți clic pe fișierul de link pentru a vedea detaliile fiecărei descrieri.

În modul de setare, există unele care pot fi setate doar pe pagina Web și altele care pot fi setate doar pe acest echipament.

*1 Doar paginile web pot fi setate.

*2 Elemente care pot fi setate doar în modul de setare al acestui echipament.

*3 Pentru mai multe informații despre setări, consultați un tehnician de service calificat.



În funcție de specificațiile echipamentului și de dispozitivele periferice instalate, este posibil să nu fie posibilă utilizarea setărilor.

Stare

Stare

- ▶ Identificare echipament
- ▶ Contor total
- ▶ Stare echipament
- ▶ Stare rețea
- ▶ Stare de securitate
- ▶ Versiune Firmware
- ▶ Reset alimentare
- ▶ Lista Date
 - ◆ Lista pentru utilizator
 - ◆ Lista pentru administrator

Agendă*1

Agendă

- ▶ Setari Categorie

Operatii document*1

Operatii document

- ▶ Memorare documente
 - ◆ Domeniu principal
 - ◆ Director fișiere instant
 - ◆ Director utilizator
 - ◆ Directorul meu
 - ◆ Tipărire serie de fișiere
- ▶ Confirmare lucrare de tipărire
 - ◆ Setări tipărire



Control utilizator-Setari utilizator

Setari utilizator

- ▶ Listă utilizatori
- ▶ Index utilizator
- ▶ Organizatie /Lista Grupuri
- ▶ Printare informații utilizator

Control utilizator-Setari control Acces

Acces setari de control

- ▶ Grup limită pagini
- ▶ Setare Limita de Pagina a Echipamentului
- ▶ Grup autorizatie
- ▶ Grup de operare favorit*¹
 - ◆ Listă grup operații favorite
 - ◆ Lista Taste Preferate
 - ◆ Listă ecran principal

Control utilizator-Cont utilizator

Cont utilizator

Control utilizator-Cod facturare Setare

Setare cod facturare

- ▶ Setări de administrare
 - ◆ Utilizați codul de facturare
 - ◆ Utilizați setările de cod
 - ◆ Preluare cod de facturare la trecerea în alt mod
 - ◆ Dezactivați opțiunea Modificare cod de facturare.
 - ◆ Aplicați codul de utilizare în timpul conectării cu contul dispozitivului
 - ◆ Excepție setare pentru funcția codului de facturare
 - ◆ Setare nume afișare cod de facturare
- ▶ Listă cod principal
- ▶ Listă sub-cod



Setări de sistem-Setări ecran principal

Setari ecran principal

- ▶ Setări condiție
 - ◆ Inregistrare ecran principal
- ▶ Icoana
- ▶ Imagine fundal

Setări de sistem-Setări copie

Setări copie

- ▶ Setări condiție
 - ◆ Setare rotire original la copiere
 - ◆ Dezactiveaza Copiere in Formate diferite
 - ◆ Adăugați sau schimbați rapoartele presetate
 - ◆ Setarea unui nr. maxim de copii
 - ◆ Ștampilă
 - ◆ Setările inițiale ale funcției deplasare imagine
 - ◆ Ajustarea lățimii de ștergere
 - ◆ Setare inițiată N-up
 - ◆ Setări copiere tip carte de vizită
 - ◆ Setare marcaj ușor vizibil
 - ◆ Setările inițiale ale copierii indexilor separatori
 - ◆ Dezactivati Inregistrare/Stergere Program
 - ◆ Anulare utilizare tava manuală la copiere duplex
 - ◆ Dezactivarea auto-selecției hârtiei
 - ◆ Setare selectare auto a tavii in care este alimentata hârtia
 - ◆ Dezactivare Inregistrare a Imaginii Personalizate
 - ◆ Dezactivare transmisie in timpul copierii
 - ◆ Scanare de Inalta Calitate (A/N) utilizand Alimentatorul de Documente
 - ◆ Scanare Rapida depe platan (A/N)
 - ◆ Autostreg. Inainte de Copiere
 - ◆ Afiseaza mesaj de avertizare cand nu este identificat originalul
- ▶ Setarile inițiale ale stării
- ▶ Tiparire Text/Imagine
 - ◆ Setări text (Ștampilă)
 - ◆ Stampila personalizata
 - ◆ Watermark Personalizat



Setări de sistem-Setări imprimantă

Setări imprimantă

- ▶ Setări de stare
 - ◆ Restricționează tip. pagină notificare
 - ◆ Restricționează tip. pagină notificare
 - ◆ A4/Schimbare automata a dimensiunii hârtiei
 - ◆ Schimbare automată dimensiune A3/Ledger
 - ◆ Setari tava manuala
 - ◆ Coadă procesărilor lucrărilor de tipărire
 - ◆ Dezactivare Tiparire directa de pe memorie USB
 - ◆ Dezactivare Tiparire Directa din Director de Retea
 - ◆ Dezactivare transmisie in timpul tiparirii
- ▶ Setări interfață
 - ◆ Mod hexazecimal
 - ◆ I/O Timeout
 - ◆ Activare port rețea
 - ◆ Schimbare emulare port de rețea
 - ◆ Metodă schimbare port
- ▶ Setarile inițiale ale stării
- ▶ Setări PCL
- ▶ Setări PostScript
- ▶ Setari OOXML
- ▶ Setari Admitere Tiparire
 - ◆ Standard
 - ◆ Setări avansate
- ▶ Setări printare E-mail
 - ◆ Imprimare E-mail
 - ◆ Server POP3
 - ◆ Număr port
 - ◆ Opțiune de autentificare
 - ◆ Furnizor
 - ◆ Nume cont
 - ◆ Interval verificare
 - ◆ Activare SSL/TLS
- ▶ Setari Tiparire Directa (FTP)
 - ◆ Inregistrare Server FTP
- ▶ Setari Tiparire Directa (Folder de Retea)
 - ◆ Inregistrare Folder de Retea
- ▶ Setari Tiparire de la PC/ Terminal Mobil
 - ◆ Imprimare FTP
 - ◆ Număr port
 - ◆ Imprimare IPP (fără driver)
 - ◆ geo URI (RFC 5870)



Setări de sistem-Setări transmitere imagine-Setări generale

Setări generale

- ▶ Setări condiție
 - ◆ Setări memorate pentru o perioadă după ce scanarea a fost completată
 - ◆ Timp autostart lucrare in timpul scanarii
 - ◆ Setare implicită a afişajului
 - ◆ Selectare Carnet adrese implicit
 - ◆ Orientare imagine
 - ◆ Setare previzualizare
 - ◆ Setări de expunere implicite
 - ◆ Tip imagine original implicit
 - ◆ Ajustarea lăţimii de ştergere
 - ◆ Durata Specificate de lesire a Datelor Receptionate
- ▶ Setari activare /dezactivare
 - ◆ Setări pentru a dezactiva inregistrarea
 - ◆ Setări pentru a dezactiva transmisia
 - ◆ Dezactivare scanare de la calculator
 - ◆ Dezactivare memorare catre accesoriu de memorie extern
 - ◆ Dezactivare transmisie PC-I-Fax
 - ◆ Dezactivare transmisie PC-Fax
 - ◆ Dezactivare cautare adresa mea
 - ◆ Dezactivare OCR
- ▶ Setare Propriul nume si destinatia
 - ◆ Inregistrare expeditor date
 - ◆ Inregistrarea numelui propriu selectat
 - ◆ Listă nume expeditor
- ▶ Setari Categorie^{*2}



Setări de sistem-Setări transmitere imagine-Setări scanare

Setări scanare

- ▶ Setările inițiale ale stării
 - ◆ Setari mod culore implicit
 - ◆ Setarea inițială a formatului de fișier
 - ◆ Setari Scanare Usoara
 - ◆ Setare rezolutie
 - ◆ Reglare înclinării original.
- ▶ Setări condiție
 - ◆ Setare Adresa de Raspuns Implicita
 - ◆ Setare Bcc
 - ◆ Transmisie rapidă "On Line"
 - ◆ Optiuni Corectie PDF
 - ◆ Setare rezolutie PDF compact
 - ◆ Mod compresie la transmitere catre destinații multiple
 - ◆ Trimite Setari Legatura Destinatie
 - ◆ Dimensiunea maximă a datelor de trimitere (E-Mail)
 - ◆ Dimensiunea maximă a datelor de trimitere (FTP/Desktop/Network Folder)
 - ◆ Setare Autoscanare
 - ◆ Restrictie presetat de e-mail de intrare directa
- ▶ Adresa implicită
 - ◆ Setare adresa implicita
 - ◆ Adaugă sel.
- ▶ Setări nume subiect
 - ◆ Subiect implicit
 - ◆ Inregistrare pre-stabilita
- ▶ Setări nume fișier
 - ◆ Setari implicite pentru nume fisiere
 - ◆ Setari Introducere directa/Selctare text presetat
 - ◆ Inregistrare pre-stabilita
- ▶ Setări memorie
 - ◆ Adaugati automat Informatii despre sarcina in corpul mesajului postal
 - ◆ Adăugați automat un cap de listă la mesajul de mail
 - ◆ Inregistrare pe mail
 - ◆ Setări memorie



Setări de sistem-Setări transmitere imagine-Setări fax

Setări fax

► Setări condiție

- ◆ Setare rezoluție
- ◆ Setare mod apel
- ◆ Cartus de toner rezidual
- ◆ Setarea duratei de pauză
- ◆ Mod confirmare dest. fax
- ◆ Setare număr telerecepție
- ◆ Afișați ecranul faxului când telefonul extern este deconectat
- ◆ Setare selecție tipărire raport de activitate
- ◆ Raport de activitate setare imprimare
- ◆ Setari Super G3
- ◆ ECM
- ◆ Retea Linie Digitala
- ◆ Detectare ton de apel distinct
- ◆ Setare PBX

► Setare transmitere

- ◆ Setare reducere automata la transmitere
- ◆ Setare rotire original la copiere
- ◆ Transmisie rapidă "On Line"
- ◆ Tipărește nr.paginii la destinatar
- ◆ Comutare Nume Expeditor
- ◆ Data/Setare poziție de imprimare numar
- ◆ Reapelare in caz de linie ocupată
- ◆ Reapelare în caz de eroare de comunicare
- ◆ Dezactiveaza Transmitere catre destinatii multiple Fax

► Setări recepție

- ◆ Număr de apeluri in modul autorecepție
- ◆ Comutare pe recepție automată
- ◆ Tiparire Fata-Verso a datelor primite
- ◆ Setare reducere recepție auto
- ◆ Setare stil tipărire
- ◆ Setați numărul de telefon pentru retransmiterea datelor
- ◆ Dimensiunea Letter RX reduce printarea
- ◆ Tipar. data & ora primirii
- ◆ Micșorare pagina recepționată A3
- ◆ Tavă ieșire
- ◆ Numărul de printuri
- ◆ Setări capsare
- ◆ Dimensiune hârtie
- ◆ Setarea marimii indoirii
- ◆ Permite/Respinge setare număr
- ◆ Respinge Nr. Ascuns

► Securitate fax polling



- Locație memorie F-Code

Setări de sistem-Setări transmitere imagine-Setări Internet Fax

Setări Internet Fax

- Setări condiție
 - ◆ Setarea inițială a formatului de fișier
 - ◆ Cartus de toner rezidual
 - ◆ Imprimare original pe raportul de activitate
 - ◆ Setare selecție tipărire raport de activitate
 - ◆ Raport de activitate setare imprimare
- Setare transmitere
 - ◆ Setare Pornit/Oprit raport recepție I-Fax
 - ◆ Setare expirare timp solicitare raport recepție I-Fax
 - ◆ Numărul de retransmiteri la apariția unei erori la recepție
 - ◆ Dimensiunea maximă a datelor de trimitere
 - ◆ Setare rotire original la copiere
 - ◆ Transmitere implicată a numărului de fax
 - ◆ Tipărește nr.paginii la destinatar
 - ◆ Reapelare in caz de linie ocupată
 - ◆ Reapelare in caz de eroare de comunicare
- Setări recepție
 - ◆ Setare reducere recepție auto
 - ◆ Tiparire Fata-Verso a datelor primite
 - ◆ Setați adresa pentru transmitere date
 - ◆ Dimensiunea Letter RX reduce printarea
 - ◆ Tipar. data & ora primirii
 - ◆ Tipărire redusă a faxurilor recepționate în format A3
 - ◆ Setare dezactivare comunicare POP3
 - ◆ Setare interval de timp de verificare recepție
 - ◆ Setări ieșire funcție I-Fax
 - ◆ Setare lista mesaje sau domenii acceptate/respinse
- Setari Server
 - ◆ Setări recepție
 - ◆ Setări implicite
 - ◆ Setare Direct SMTP

Setări de sistem-Setări transmitere imagine-Receptie Date Fax/Retsnm (Manual)

Receptie Date Fax/Retsnm (Manual)

- Setări fax
- Setări Internet Fax



Setări de sistem-Setări transmitere imagine-Setare Rutare Inbound (FWD/Memorare)

Setare Rutare Inbound (FWD/Memorare)

- ▶ Setari rutare intrari
- ▶ Inregistrare Adresa Expeditor
- ▶ Setări de administrare
- ▶ Setare Rutare Inbound (Memorare)

Setări de sistem-Setări transmitere imagine-Setări metadate Setări metadate

Setări de sistem-Setări memorare documente

Setări memorare documente

- ▶ Setări condiție
 - ◆ Setări mod implicit
 - ◆ Setare metodă sortare
 - ◆ Setare autoritate administrator
 - ◆ Șterge toate fișierele instant
 - ◆ Orientare imagine
 - ◆ Setari mod culore implicit
 - ◆ Setări de expunere implicite
 - ◆ Tip imagine original implicit
 - ◆ Setări inițiale ale rezoluției
 - ◆ Tavă de ieșire implicită
 - ◆ Dezactivare functii Text/Stampila pentru retiparire
 - ◆ Setări imprimare set
 - ◆ Setari comanda tiparire pentru tiparire lot/fisier multiplu
 - ◆ Ajustarea lățimii de ștergere
 - ◆ Setări copiere tip carte de vizită
 - ◆ Setare mem./șterg. după tipărire fișier
 - ◆ Setari Implicite format PDF pentru cautare pe PC
 - ◆ Opțiuni ieșire documente
- ▶ Inregistrare director utilizator*2
- ▶ Stergere automata a setarilor fisierului
 - ◆ Sterge acum
 - ◆ Executare Autostergere in timpul Auto-opririi.



Setări de sistem-Setări Sharp OSA

Setări Sharp OSA

- ▶ Setări de stare
 - ◆ Versiune Sharp OSA
 - ◆ Setari Cookie*2
 - ◆ Sterge Cookie*2
 - ◆ Pornirea automată a unei aplicații la pornire și la activare
 - ◆ Acceptati solicitarea de acces la distanta de la aplicatie
 - ◆ Acces permis aplicatiei
 - ◆ Aproba solicitarea de acces la distanta pe panoul de operatiuni
 - ◆ Acceptati solicitarea operatiei UI din aplicație
 - ◆ Afisati dialogul de conectare in modul Sharp OSA
 - ◆ Acceptati solicitarea de trimitere secundara de la aplicatia Sharp OSA
- ▶ Setări aplicație standard
- ▶ Setare Aplicatie de Receptionare
- ▶ Setări aplicație cont extern
- ▶ Setari Aplicatie Incorporata
- ▶ Setari polling
- ▶ Conector Service Extern



Setări de sistem-Setari autentificare

Setari autentificare

► Setari implicite

- ◆ Autentificare utilizator
- ◆ Setări autentificare
- ◆ Setare implicita autentificare server de retea
- ◆ Specificati controlul accesului la serverul de retea
- ◆ Setarea metodei de autentificare
- ◆ Activeaza Logare rapida
- ◆ Setare mod cont echipament
- ◆ Conectare utilizator
- ◆ Setări pentru utilizarea informațiilor de autentificare
- ◆ Stocare temporara a informatiilor de autentificare pentru conectarea la serviciul extern
- ◆ Setare Card
- ◆ Dezactivare printare de catre un utilizator incorect
- ◆ Setari Automate de De-logare
- ◆ O atenționare când conectarea eșuează
- ◆ Permite utilizare scanner remote inainte de logare
- ◆ Include Stare Lucrare in autentificare utilizator
- ◆ Afișați ecranul cu informații despre sistem înainte de autentificare
- ◆ Activati Exceptare Autentificare IPP pentru Driver de Tiparire
- ◆ Acțiuni când Limita de Pagini pentru Joburile de leșire
- ◆ Tipareste automat sarcinile stocate dupa conectare
- ◆ Reseteaza contor dupa transmitere stare E-mail
- ◆ Anuleaza asisare pe ecran/schimare info pentru alti utilizatori despre stare lucrare
- ◆ Alicati pentru nume utilizator necesar pentru folderul de retea
- ◆ Afisaj Nume Logare
- ◆ Afisare stare utilizare dupa conectare
- ◆ Editati Ecranul de Ajutor al Ecranului de Logare

► Setari cititor card

- ◆ Setări condiție
- ◆ Inregistrare Cititor Card



Setări de sistem-Setări generale-Setari pentru Hartie

Setari pentru Hartie

- ▶ Setări tavă hârtie
 - ◆ Comutarea automată a tăvii
 - ◆ Afiseaza Setari Tava de Alimentare cu Hartie atunci cand Tava Manuala detecteaza hartie.
 - ◆ Setari Greut. Hartie
 - ◆ Setări tăvă
- ▶ Inregistrare tavă
 - ◆ Selectati Format Ptr. Autodetrectctie
- ▶ Inregistrare marime particulară (Bypass)
- ▶ Inregistare tip hârtie



Setări de sistem-Setări generale-Setări mod de operare

Setări mod de operare

► Setări condiție

- ◆ Mareste Mod Afisare
- ◆ Setare oră mesaj
- ◆ Setare limba
- ◆ Setări implicite ale afisajului
- ◆ Afișați ecranul cu informații despre sistem ca implicit
- ◆ Afișare adresă IP în Ecranul de informații sistem
- ◆ Afiseaza Meniul Favorite ca implicit
- ◆ Afiș.Panou de Acț.ca implicit.
- ◆ Icoana este afisata cand nu este conectat un cablu de retea.
- ◆ Afiseaza Confirmare cand este anulata lucrarea.
- ◆ Afiseaza mesaj de notificare a situatiei
- ◆ Restrictioneaza Numaratoare totala
- ◆ Comuta nr. Afisare Seturi pentru Stare Lucrare
- ◆ Afiseaza ora estimata pentru incepere lucrare
- ◆ Aliniere utilizand cele zece taste numerice.
- ◆ Setarea Ecranului de la Echipament
- ◆ Setare model afișare echipament
- ◆ Setări de administrare
- ◆ Dezactivarea tipăririi din tava manuală
- ◆ Prioritatea lucrărilor de tiparire
- ◆ Dezactivarea modului Copertă/Inserturi
- ◆ Dezactivare sarcini recente
- ◆ Setare numarare originala initiala
- ◆ Setare previzualizare
- ◆ Setari operare la distanta
- ◆ Lista Date
- ◆ Setare conexiune in tandem

► Setari Mod Simplu

► Setare Taste Favorite

► Afiseaza Setare Mod Cheie

► Setari Tastatura

- ◆ Setari implicite pentru tastatura
- ◆ Selectare tastatură
- ◆ Setarile de Prioritate de la Tastatura
- ◆ Setare șablon soft al tastaturii

► Linkuri utilizator^{*1}



Setări de sistem-Setări generale-Control echipament

Control echipament

► Setări condiție

- ◆ Setarea detectării dimensiunii originalului
- ◆ Revocare detectare geam documente
- ◆ Mod alimentare original
- ◆ Actiuni cand este atins numarul maxim de foi care pot fi capsate
- ◆ Setare detect. dubla alim.
- ◆ Setare marcaj ușor vizibil
- ◆ Ajustare Indoire ptr capsare pe mijloc/Pozitie de capsare
- ◆ Tip Hartie pentru Autoselectare Hartie
- ◆ Setari compatibilitate Hartie Normala
- ◆ Detectare standard in modul culoare auto
- ◆ Set. Totala ptr. Incheiere
- ◆ Dezactivare Duplex
- ◆ Dezactivare Offset
- ◆ Dezactivare capsator
- ◆ Dezactivare Perforare
- ◆ Dezactivare mod color
- ◆ Dezactivare alimentator de documente
- ◆ Dezactivare casetă de mare capacitate
- ◆ Dezactivare casetă opțională
- ◆ Dezactivare setări tavă
- ◆ Dezactivare Finisher
- ◆ Dezactivare unitate impaturire

► Setare Indicator stare

- ◆ Setarea indicatorului de informații
- ◆ Setarea indicatorului alimentatorului de documente

► Setari Identificare Echipament

► Ajustare ceas

- ◆ Setare trecere la ora de vară
- ◆ Format dată

► Setari activare /dezactivare

- ◆ Setari autentificare
- ◆ Setări copie
- ◆ Setări imprimantă
- ◆ Setări transmitere imagine
- ◆ Setări memorare documente
- ◆ Setări mod de operare
- ◆ Control echipament
- ◆ Setări securitate

► Cod produs/Introducere numai aplicatie



Setări de sistem-Setări generale-Setari sunet

Setari sunet

- ▶ Setari semnal avertizare (obisnuit)
 - ◆ Sunet la apăsare taste
 - ◆ Semnal avertizare pentru introducere necorespunzatoare
 - ◆ Ton de referinta
 - ◆ Sunet avertizare copiere completa
 - ◆ Sunet avertizare scanare completa (trimitere imagine)
 - ◆ Oprirea sunetului
 - ◆ Setari sunete avertizare
- ▶ Setari semnal avertizare (trimitere imagine)
 - ◆ Fax
 - ◆ Internet fax



Setări de sistem-Setări de rețea

Setări de rețea

- ▶ Setări rapide
 - ◆ Setări wireless
 - ◆ Setari IPv4
 - ◆ Setări nume rețea
 - ◆ Setari DNS
 - ◆ Setări SMTP
 - ◆ Setări LDAP
- ▶ Setare Nume in Retea
 - ◆ Nume echipament
 - ◆ Nume domeniu
 - ◆ Comentariu
- ▶ Setări interfață
 - ◆ Tip Conexiune
 - ◆ Setari IPv4
 - ◆ Setari IPv6
 - ◆ Setari DNS
 - ◆ Setarea IEEE802.1X
- ▶ Setări servicii
 - ◆ SMTP
 - ◆ Kerberos
 - ◆ Sntp
 - ◆ mDNS
 - ◆ SNMP
 - ◆ SMB
- ▶ Setări port imprimare
 - ◆ LPD
 - ◆ RAW
 - ◆ WSD
- ▶ Setari Servicii externe de tiparrie
 - ◆ Setari Airprint
 - ◆ Setări Universal Print^{*1}
- ▶ Setări LDAP
- ▶ Setari Director Principal
- ▶ Folder Public /Setare NAS
- ▶ Setari Proxy
- ▶ Setări wireless
 - ◆ Tip Conexiune
 - ◆ Pastrati Acces Point Wireless activat
 - ◆ Setare curentă
 - ◆ Stare curentă wireless
 - ◆ Afișare ecran setări wireless
 - ◆ Inițializați setările wireless



- ◆ Ecranul Setări Wireless (Mod Access Point)
- ◆ Ecranul Setări Wireless (Mod infrastructură)
- Setare Conectare Usoara
 - ◆ NFC
 - ◆ Semnal NFC
 - ◆ Cod QR
 - ◆ Destinație
- Setare Bluetooth
 - ◆ Bluetooth
- Setare Pagina Web Echipament
 - ◆ Setări acces HTTP
 - ◆ Vizualizare conectare utilizator
 - ◆ Conectare utilizator curent
 - ◆ Deconectare toți utilizatorii



Setări de sistem-Setări securitate

Setări securitate

- ▶ Setare parolă
 - ◆ Setări ale Politicii privind parolele
 - ◆ Schimbare parola
- ▶ Setări condiție
 - ◆ Restrictioneaza Lucrarile de Tiparire altele decat cele curente in asteptare
 - ◆ Stergere automata a lucrarilor de tiparire suspendate
 - ◆ Timp pana cand lucrarile de tiparire sunt sterse automat
 - ◆ Respingeti solicitarile de la alte site-uri
 - ◆ Daca este detectata deteriorarea firmware, restabiliti-o
 - ◆ Aplicati politica de securitate
 - ◆ Controlul obligatoriu al accesului
 - ◆ Setare afişare listă completă lucrări stare lucrare
 - ◆ Setare afisare starea sarcinii
- ▶ Control Port
- ▶ Setare filtrare
 - ◆ Setări filtru Adresa IP
 - ◆ Setări filtru Adresa MAC
- ▶ Intruziune/atac detectate
- ▶ Setare scanare virus
 - ◆ Scanare virus
 - ◆ Setări scanare virus
 - ◆ Setare de actualizare a fişierului de definire a virusului
- ▶ Setări SSL/TLS
 - ◆ Setarea SSL/TLS
- ▶ Setări S/MIME
 - ◆ Setări S/MIME
- ▶ Setari Ipsec
 - ◆ Setări condiție
 - ◆ Regulile IPsec
- ▶ Functie administrare documente
- ▶ Setare Tiparire Model Ascuns
 - ◆ Setarile inițiale ale stării
 - ◆ Contrast
 - ◆ Inregistrare Text Personalizat
- ▶ Tiparire Informatii Gasire Cale
- ▶ Init. Date Private/Date in MFP*2, *3
- ▶ Introducere cod de securitate *2, *3
- ▶ Jurnal de audit
 - ◆ Jurnal de audit
 - ◆ Stocare/Setari trimitere
 - ◆ Salveaza/Sterge Jurnal de audit



- ▶ Management Certificat
 - ◆ Gestionare Certificat Echipament
 - ◆ Gestionarea cererii de semnare a certificatului (CSR).
 - ◆ Gestionare Certificat CA

Setări de sistem-Economisire energie

Economisire energie

- ▶ Setari Eco
 - ◆ Afiseaza Ecranul Recomandare Functie Eco
 - ◆ Afișare mesaj pentru întârzierea intrării în modul de preîncălzire/Mod Oprire automată
 - ◆ Setare Mod
 - ◆ Setare mod preîncălzire
 - ◆ Imediat de lucrarea comandata de la distanta este finalizata, intra in mod Autoinchidere.
 - ◆ Potrivire ora tranzitie.
 - ◆ Modif. ora de tranzitie la ora curenta.
 - ◆ Mod alimentare cu energie Sleep
- ▶ Setare scanare Eco
- ▶ Lista sabloane Econ. Energie
- ▶ Setare Operare la Data Specificata
- ▶ Setare Program. Pornire /Oprire
- ▶ Mod Salvare Toner



Setări de sistem-Control Sistem

Control Sistem

- ▶ Memorie job-uri
 - ◆ Vizualizare jurnal de lucrări
 - ◆ Operatiune Logare Lucrare
- ▶ Import/Export Date (Format CSV)
 - ◆ Export setari
 - ◆ Import setări
- ▶ Memorare backup
 - ◆ Export setări
 - ◆ Import setări
- ▶ Clonare dispozitiv
 - ◆ Export setări
 - ◆ Import setări
- ▶ Transmitere Agenda^{*2}
- ▶ Umpiere copie de rezervă a datelor^{*1}
 - ◆ Export setari
 - ◆ Import setări
- ▶ Setari de resetare
 - ◆ Restabilește setările implicite din fabrică
 - ◆ Resetare placă de rețea
- ▶ Alerta E-mail si stare
 - ◆ Stare mesaj
 - ◆ Mesaj alertă
 - ◆ Setări SMTP
- ▶ Setări FSS îmbunătățit
 - ◆ FSS îmbunătățit
 - ◆ URL
 - ◆ Verificare acum
- ▶ Actualizare Firmware
 - ◆ Selectați fișier
 - ◆ Afișați starea de actualizare a firmware-ului pe pagina web echipament
 - ◆ Executa



Setări de sistem-Reglarea calității imaginii

Reglarea calității imaginii

- ▶ Ajustare cumulativa*²
 - ◆ Ajustare inregistrare*²
 - ◆ Modul Rolă Curățare
 - ◆ Ajustare grosime Litere Negre/Linii Negre
 - ◆ Reducerea dungii întunecate
 - ◆ Afiseaza mesaj de atentionare la detectare dungii negre.
- ▶ Calitate Imagine Copiata
 - ◆ Ajustare calitate imagine rapida
 - ◆ Echilibrare culoare (Color / A/N)
 - ◆ Ajustare Cant. Componenta Negru la Copiere Color
 - ◆ Ajustare Densitate atunci cand este selectat [Auto] pentru Expunere
 - ◆ Claritate
 - ◆ Prioritate Calitate Imagine
- ▶ Calitate Imagine Tiparita
 - ◆ Ajustare calitate imagine rapida (Color / A/N)
 - ◆ Echilibrare culoare (Color / A/N)
 - ◆ Ajustare Expunere
 - ◆ Ajustare Latime Linie Culoare
- ▶ Calitate Imagine Scanata
 - ◆ Ajustare RGB
 - ◆ Claritate
 - ◆ Contrast
- ▶ Setări Profil Color*¹
 - ◆ Profil Simulare CMYK utilizator
 - ◆ Profil Intrare Utilizator
 - ◆ Profil de lesire Personalizat
- ▶ Functii obisnuite*²
 - ◆ Autocalibrare culoare (pentru Copiere)/Autocalibrare Color (Tiparire)/Calibrare Copiere prin Ecran/Calibrare tiparire de pe ecran
 - ◆ Ajustare Desnsitate Netezire
- ▶ Indepartati cartusul de toner*²

Setări de sistem-Setari initiale de instalare

Setari initiale de instalare



STARE

Stare

Identificare echipament

Identificare echipament prezintă informațiile despre sistemul echipamentului.

Prezintă numele modelului, starea curentă și locația echipamentului.

Această setare poate fi efectuată și de utilizatorii generali, cu excepția anumitor elemente.

| Articol | Descriere |
|-------------------------|--|
| Număr curent echipament | Indică numărul de serie al echipamentului. |
| Nume | Când apăsați tasta [Nesetat], apare ecranul [Identificare echipament]. Dacă [Numele] nu este setat, apare [Nesetat]. |
| Nume model | Afișează numele de model standard al echipamentului. |
| Locație echipament | Apare informația introdusă în elementul [Locație echipament] din [Identificare echipament]. Dacă nu este setat nici un nume, apare [Nesetat]. |
| Stare curenta | Afișează starea actuală a echipamentului. Dacă se petrec două sau mai multe erori în același timp, doar o stare este afișată conform ordinii de prioritate. Erorile și stările echipamentului sunt afișate în următoarea ordine de prioritate. <ul style="list-style-type: none">• Eroare copiator• Limită de cont• Format hârtie Incorect• Aproape de mentenanță• Blocaj hârtie• Lipsă reper• Toner Gol• Înlocuiți recipientul de colectare a tonerului rezidual.• Capac deschis• Hârtie goală• Introduceți tava goală• Tavă intrare specificată deschisă• Tavă ieșire specificată• Inchis• Alarmă copiator• Toner scăzut• Hârtie puțină• Tavă intrare deschisă• Tavă ieșire plină• Tavă ieșire aproape plină• Aproape de mentenanță• Online• Inchidere automata• Incălzire• Ocupat |
| Memo | Afișează un text introdus de administrator. Dacă v-ați conectat ca administrator, puteți introduce o notă. Dacă nu este setat nici un nume, apare [Nesetat]. Când apăsați tasta [Nesetat], apare ecranul Identificare echipament. |



| Articol | Descriere |
|--|---|
| Stare rezervă | Afișează starea actuală a consumabilelor. Dacă sunt instalate capsatoare, stare acestora este afișată. |
| Stare tavă intrare hârtie | Afișează starea actuală a tăvilor de hârtie instalate pe echipament. |
| Afișare setare model | Comută modelul de afișare al ecranului principal. |
| Tastă [Restartare echipament] | Afișează ecranul repornire. (Sunt necesare drepturi de administrator). |
| Tastă [Intrare în modul "economie de energie"] | Afișează ecranul Mod economisire de energie (Sunt necesare drepturi de administrator). |

Contor total

Această funcție afișează contorul de pagini în fiecare mod.

Această setare poate necesita privilegii de administrator.



- Paginile tipărite direct de pe echipament - cum ar fi listele tipărite - sunt incluse în contorul "Alte imprimări".
- Elementele afișate (sau tipărite) diferă în funcție de specificațiile echipamentului și de dispozitivele periferice instalate.
- Când "Restrictionează Numaratoare totală" este setat, doar administratorii pot confirma acest lucru.

Stare echipament

Acest ecran arată starea dispozitivului.

Această setare poate fi efectuată și de către utilizatorii generali.

| Articol | Descriere |
|---------------------------|---|
| Stare tavă intrare hârtie | Afișează starea actuală a tăvilor de hârtie instalate pe echipament. |
| Stare tavă ieșire | Afișează starea actuală a tăvii de ieșire instalată pe echipament. |
| Stare rezervă | Afișează starea actuală a consumabilelor. Dacă sunt instalate capsatoare, stare acestora este afișată. |
| Configurare echipament | Afișează informația opțiunilor instalate pe echipament. |
| Stare disc local | Afișează starea de utilizare a discului local. |

Stare rețea

Afișează informații generale, TCP/IP și starea DNS.

Conținuturile afișate aici sunt elementele care trebuie setate în setările de rețea și valorile lor de setare.

Pentru fiecare setare, consultați "[Setări de rețea \(pagina 9-195\)](#)".

Această setare poate fi efectuată și de către utilizatorii generali.

Stare de securitate

Afișează starea etărilor de securitate ale echipamentului.

Conținuturile afișate aici sunt elementele care trebuie setate în setările de securitate și valorile lor de setare.

Pentru fiecare setare, consultați "[Setări securitate \(pagina 9-223\)](#)".

Această setare poate fi efectuată și de către utilizatorii generali.



Versiune Firmware

Afișează versiunea de firmware a echipamentului sub formă de listă.
Această funcție necesită drepturi de administrator.

Reset alimentare

Ecranul Resetare energie vă permite să reporniți echipamentul sau de a-l pune în modul de economisire energie.



Această funcție necesită drepturi de administrator.

| Articol | Descriere |
|--|---|
| Repornire echipament | Repornește echipamentul. Atingând scurt tasta [Execută] se deschide ecranul Repornire, iar apoi atingând scurt tasta [Execută] din nou se repornește echipamentul. |
| Intrare în modul "economie de energie" | Comută echipamentul la modul de economisire de energie. Atingeți tasta [Execută] pentru a deschide ecranul modului de economisire energie. |

Lista Date

Listele care conțin setările și informațiile înregistrate în echipament pot fi imprimate.



Setarea de tipărire față-verso sau pe o singură față este determinată din Setări de operare - Listă date - O față/Față-verso.



Lista pentru utilizator

Această setare poate fi efectuată și de către utilizatorii generali.

| Nume listă | Descriere |
|-------------------------------------|--|
| Lista Status Echipament | Această listă afișează informațiile de care au nevoie utilizatorii regulați, precum stările hardware-ului, stările software-ului, setările de stare ale imprimantei și setările tăvii de hârtie. |
| Pagină de test a imprimantei | Această opțiune este utilizată pentru imprimarea listei de seturi de simboluri PCL, a diverselor liste de fonturi, precum și pentru tipărirea paginii NIC (setările interfeței de rețea, etc). <ul style="list-style-type: none">• Listă setare simboluri PCL• Listă internă fonturi PCL• Listă extinsă fonturi PCL• Listă fonturi PS• Listă fonturi extinse PS• Pagina NIC |
| Listă de destinație | Pot fi tipărite liste cu diverse adrese memorate în echipament. <ul style="list-style-type: none">• Listă individuală• Listă Grup• Listă căsuță memorie |
| Listă directoare documente memorate | Conține numele directoarelor utilizate pentru arhivarea documentelor. |



Restricționați pagina de testare

Nu puteți tipări pagina de test când [Restricționează tipărire pagină test] este activat. În "Setări (administrator)", selectați [Setări de sistem] → [Setări imprimantă] → [Setări de stare] → [Restricționează tip. pagină notificare].

Lista pentru administrator

Puteți imprima listele și rapoartele care sunt utilizate doar de administratorul echipamentului.

Dacă utilizați "Raport activitate scanări trans. (Internet Fax)" din Raport activitate scanări transmise (Auto), selectați "Mod setare" → [Setări de Sistem] → [Setări transmitere imagine] → [Setări Internet Fax] → [Setări recepție] → [Tiparire Fata-Verso a datelor primite], permițându-vă să selectați tipărirea pe 1 față sau față-verso.

Dacă utilizați "Raport activitate scanări trans. (Fax)" din Raport activitate scanări transmise (Auto), selectați "Mod setare" → [Setări de Sistem] → [Setări transmitere imagine] → [Setări fax] → [Setări recepție] → [Tiparire Fata-Verso a datelor primite], permițându-vă să selectați tipărirea pe 1 față sau față-verso.



Când [Imprimați doar setările care au fost modificate] este activat, doar articolele din lista selectată care au fost modificate față de valorile implicite din fabrică vor fi selectate pentru tipărire.

Ecraan principal

- Listare Ecraan de Baza

Setări copie

- Lista Setari Copiere

Setări imprimantă

- Lista Setari Tiparire

Setări transmitere imagine

- Listă setări metadata
- Lista Setari Uzuale
- Lista Setari Scanare
- Lista Setari Fax
- Lista Setaril-Fax



Setări memorare documente

- Lista Setari Memorare documente

Setări Sharp OSA

- Lista Setari Sharp OSA (Open System Architecture)

Setări autentificare

- Lista setari autentificare

General

Pot fi tipărite setările administratorului pentru următoarele moduri:

- Lista Setari pentru Hartie
- Setare Lista Identificare Echipament
- Lista Setari Operatii
- Lista Setari Tastatura
- Lista Control Echipament

Setări rețea

- Lista Setari de Retea

Setări securitate

- Lista Setari de Securitate

Setari Econ. Energie

- Lista Economisire Energie

Reglarea calității imaginii

- Lista Ajustari Calitate Imagine

Raport activitate scanări transmise

Pot fi tipărite separat următoarele rapoarte de activitate pentru trimiterea imaginilor.

- Raport activitate transmitere imagine (Fax)
- Raport activitate transmitere imagine (Scanare)
- Raport activitate transmitere imagine (Internet Fax)

recepție Date/Listă retransmitere.

Pot fi tipărite următoarele liste cu setări de recepție și redirectionare.

- Permite/Respinge Lista numere
- Mesaje/Lista nume domenii nedorite
- Listă "Inbound Routing"
- Listă administrare documente



AGENDĂ

Agendă

Destinațiile de transmitere (contacte) precum adresele de fax și Scanare către E-mail, dar și grupurile de destinații de transmitere pot fi memorate în agendă.

Pentru a edita un contact sau un grup, selectați numele contactului/grupului. Pentru a adăuga un contact sau un grup nou, faceți clic pe tasta [Adăugare].

Pentru procedura de memorare a contactelor și a grupurilor cu ajutorul panoului tactil al echipamentului, consultați "[ECRANUL AGENDEI \(pagina 6-15\)](#)". În modul de setare se afișează o listă cu informațiile memorate despre contacte și grupuri.

Această setare poate fi efectuată și de către utilizatorii generali.



Această setare poate fi setată numai pe paginile web.

| Articol | Descriere |
|---|---|
| Tip | Selectați contactul sau grupul. Setari din fabrica: Contacte |
| Caută număr | Memorați un număr care poate fi utilizat pentru a căuta un contact sau un grup. |
| Nume adresa | Memorați un nume pentru o adresă. |
| Nume Grup | Memorare nume grup. |
| Initial | Memorați o inițială care poate fi utilizată pentru a căuta un contact sau un grup. |
| Categorie | Introduceți o categorie pentru un contact sau un grup. Setari din fabrica: Categoria 1 |
| Inregistrați această adresă pentru a fi adăugată la indexul [Frequent Use]. | Adăugați un contact la indexul "Utilizare frecventă". Setari din fabrica: Dezactivat |
| Setare Adresa Publica | Setați dacă adresa va fi partajată cu toți utilizatorii sau doar cu utilizatorii selectați. Dacă selectați [Selectati utilizatorul], faceți clic pe butoanele de selecție a utilizatorilor, pentru a seta utilizatorii cu care se va partaja adresa. Setari din fabrica: Toate. |
| Impartiti deasemenea cu urmatorul grup | Când este activată această funcție, puteți selecta un grup memorat anterior din lista de mai jos și puteți partaja adresa cu grupul respectiv. Setari din fabrica: Dezactivat |



| Articol | Descriere |
|----------------------------------|--|
| E-mail | |
| Adresă E-mail | Pentru a memora o nouă adresă, selectați [O noua Adresa] și introduceți adresa în câmpul de introducere a adresei. |
| Căutare adresă globală | Pentru a căuta o adresă memorată ca adresă globală, faceți clic pe această tastă și selectați adresa din listă. |
| Tip fișier* | Selectați formatul de fișier folosit pentru o imagine scanată. Când este activat [OCR], textul din datele scanate este recunoscut automat. Dacă [OCR] utilizează BP-50C26/BP-50C31/BP-50C36/BP-50C45/BP-50C55/BP-50C65/BP-55C26, trebuie instalat kitul de extensie OCR. Dacă este setată [Dezactivare OCR], funcția OCR nu poate fi utilizată. Setari din fabrica: PDF |
| Alb & Negru | Selectați formatul de compresie folosit pentru salvarea imaginilor alb-negru. Setari din fabrica: MMR (G4) |
| Culoare/Gri | Culoare / Gamă gri: Selectați formatul de compresie folosit pentru salvarea imaginilor color/scală de gri. Dacă selectați un format de fișier PDF ca setare de format de fișier, puteți selecta [Reducere culori]. Setari din fabrica: Raport de compresie: Mediu, Reducere culori: Dezactivat |
| Este utilizata setarea implicita | Setați o adresă ca adresă implicită. Setari din fabrica: Dezactivat |
| Certificat de Utilizator | Afișat când setarea S/MIME este activată și este selectată o destinație când [Contacte] este setat pentru tipul respectiv. Puteți instala și selecta certificatul de utilizator care va fi utilizat. |
| Fax | |
| Numar fax | Pentru a memora un nou număr de fax, selectați [O noua Adresa] și introduceți numărul de fax în câmpul de introducere a numărului. |
| Căutare adresă globală | Pentru a căuta un număr de fax memorat ca adresă globală, faceți clic pe această tastă și selectați numărul de fax din listă. |
| Mod de transmisie | Selectați viteza de comunicare și Modul corespondență internațională. Setari din fabrica: Viteză de transmitere: 33,6 kbps, Mod de transmitere: Inexistent |
| Este utilizata setarea implicita | Setați o adresă ca adresă implicită. Setari din fabrica: Dezactivat |



| Articol | Descriere |
|---------------------------------------|--|
| Internet fax | |
| Adresă internet fax | Pentru a memora o nouă adresă, selectați [O noua Adresa] și introduceți adresa în câmpul de introducere a adresei. |
| Căutare adresă globală | Pentru a căuta o adresă memorată ca adresă globală, faceți clic pe această tastă și selectați adresa din listă. |
| Mod compresie | Selectați formatul de compresie folosit pentru imaginile transmise. Setari din fabrica: MH(G3) |
| Raport de recepție Internet Fax cerut | Selectați dacă doriți să primiți un raport de recepție prin e-mail după finalizarea transmiterii. Setari din fabrica: Dezactivat |
| Este utilizata setarea implicita | Setați o adresă ca adresă implicită. Setari din fabrica: Dezactivat |
| SMTP direct | |
| Adresa directa SMTP | Pentru a memora o nouă adresă, selectați [O noua Adresa] și introduceți adresa în câmpul de introducere a adresei. |
| Adaugati Nume gazda sau Adresa IP. | Când echipamentul de recepție este setat să primească e-mail doar de la anumite adrese, introduceți adresa de e-mail specificată în caseta de text [Adresa directa SMTP]. Selectați caseta de validare "Adaugati Nume gazda sau Adresa IP." și introduceți numele de gazdă sau adresa IP a echipamentului de recepție în caseta de text [Nume gazda sau adresa IP]. Exemplu: Când adresa de e-mail a echipamentului de recepție este "user@sample_domain.com" și adresa IPv4 este "192.168.123.45" Introduceți „user@sample_domain.com” în caseta de text [Adresă SMTP directă] și introduceți „192.168.123.45” în caseta de text [Nume gazdă sau Adresă IP]. Setari din fabrica: Dezactivat |
| Mod compresie | Selectați formatul de compresie folosit pentru imaginile transmise. Setari din fabrica: MH(G3) |
| Este utilizata setarea implicita | Setați o adresă ca adresă implicită. Setari din fabrica: Dezactivat |



| Articol | Descriere |
|---|---|
| FTP | |
| Adresa FTP | Pentru a adăuga o nouă adresă, selectați [O noua Adresa] și introduceți adresa în [Nume gazdă sau Adresă IP]. |
| Număr port | Setați numărul portului utilizat de serverul FTP. Setari din fabrica: 21 |
| Tip fișier* | Selectați formatul de fișier folosit pentru o imagine scanată. Pentru PDF, informațiile de text sunt incluse în PDF. Când este activat [OCR], textul din datele scanate este recunoscut automat. Dacă [OCR] utilizează BP-50C26 / BP-50C31 / BP-50C36 / BP-50C45 / BP-50C55 / BP-50C65 / BP-55C26, trebuie instalat kitul de extensie OCR. Pentru PDF, RTF, TXT(UTF-8), DOCX, XLSX sau PPTX, textul recunoscut este salvat în formatul corespunzător. Dacă este setată [Dezactivare OCR], funcția OCR nu poate fi utilizată. |
| Alb & Negru | Selectați formatul de compresie folosit pentru salvarea imaginilor alb-negru. Setari din fabrica: MMR (G4) |
| Culoare/Gri | Culoare / Gamă gri: Selectați formatul de compresie folosit pentru salvarea imaginilor color/scală de gri. Dacă selectați un format de fișier PDF ca setare de format de fișier, puteți selecta [Reducere culori]. Setari din fabrica: Raport de compresie: Mediu, Reducere culori: Dezactivat |
| Director | Specificați un director de pe serverul FTP care să fie folosit pentru transmitere. |
| Listă utilizatori | Introduceți un nume de utilizator în serverul FTP care să fie folosit pentru transmitere. |
| Parolă | Introduceți parola asociată numelui de utilizator introdus. Setari din fabrica: Modificare parolă: Dezactivat |
| Activare SSL/TLS | Folosiți SSL/TLS pentru a cripta datele înainte de transmitere. Setari din fabrica: Dezactivat |
| Utilizați mod PASV | Trimiteti datele către un server FTP în modul PASV. Setari din fabrica: Dezactivat |
| Activare Hyperlink la un server FTP pentru a trimite mail | La trimiterea datelor către un server FTP, trimiteți datele către adresa de e-mail specificată în hyperlinkul către serverul FTP. Setari din fabrica: Dezactivat |
| Este utilizata setarea implicita | Setați o adresă ca adresă implicită. Setari din fabrica: Dezactivat |



| Articol | Descriere |
|----------------------------------|--|
| Desktop | |
| Destinație Desktop | Pentru a adăuga o nouă adresă, selectați [O noua Adresa] și introduceți adresa în [Nume gazda sau adresa IP]. |
| Număr port | Introduceți portul computerului de destinație. |
| Proces Direct | Specificați directorul în care trebuie trimise datele. |
| Tip fișier* | Selectați formatul de fișier folosit pentru o imagine scanată. Pentru PDF, informațiile de text sunt incluse în PDF. Dacă [OCR] utilizează BP-50C26/BP-50C31/BP-50C36/BP-50C45/BP-50C55/BP-50C65/BP-55C26, trebuie instalat kitul de extensie OCR. Dacă [OCR] utilizează BP-50C26/BP-50C31/BP-50C36/BP-50C45/BP-50C55/BP-50C65, trebuie instalat kitul de extensie OCR. Când este activat [OCR], textul din datele scanate este recunoscut automat. Pentru PDF, RTF, TXT(UTF-8), DOCX, XLSX sau PPTX, textul recunoscut este salvat în formatul corespunzător. Dacă este setată [Dezactivare OCR], funcția OCR nu poate fi utilizată. |
| Alb & Negru | Selectați formatul de compresie folosit pentru salvarea imaginilor alb-negru. Setari din fabrica: MMR (G4) |
| Culoare/Gri | Culoare / Gamă gri: Selectați formatul de compresie folosit pentru salvarea imaginilor color/scală de gri. Dacă selectați un format de fișier PDF ca setare de format de fișier, puteți selecta [Reducere culori]. Setari din fabrica: Raport de compresie: Mediu, Reducere culori: Dezactivat |
| Listă utilizatori | Introduceți un nume de utilizator în computerul care va fi folosit pentru transmitere. |
| Parolă | Introduceți parola asociată numelui de utilizator introdus. Setari din fabrica: Modificare parolă: Dezactivat |
| Activare SSL/TLS | Folosiți SSL/TLS pentru a cripta datele înainte de transmitere. Setari din fabrica: Dezactivat |
| Este utilizata setarea implicita | Setați o adresă ca adresă implicită. Setari din fabrica: Dezactivat |



| Articol | Descriere |
|--|--|
| Director rețea | |
| Adresa Folder de rețea | Pentru a memora o nouă cale, selectați [O noua Adresa] și introduceți calea în câmpul de introducere a căii. |
| Listă utilizatori | Introduceți un nume de utilizator în computerul care va fi folosit pentru transmitere. |
| Parolă | Introduceți parola asociată numelui de utilizator introdus. Setari din fabrica: Modificare parolă: Dezactivat |
| Tip fișier* | Selectați formatul de fișier folosit pentru o imagine scanată. Pentru PDF, informațiile de text sunt incluse în PDF. Când este activat [OCR], textul din datele scanate este recunoscut automat. Dacă [OCR] utilizează BP-50C26/BP-50C31/BP-50C36/BP-50C45/BP-50C55/BP-50C65/BP-55C26, trebuie instalat kitul de extensie OCR. Pentru PDF, RTF, TXT(UTF-8), DOCX, XLSX sau PPTX, textul recunoscut este salvat în formatul corespunzător. Dacă este setată [Dezactivare OCR], funcția OCR nu poate fi utilizată. |
| Alb & Negru | Selectați formatul de compresie folosit pentru salvarea imaginilor alb-negru. Setari din fabrica: MMR (G4) |
| Culoare/Gri | Culoare / Gamă gri: Selectați formatul de compresie folosit pentru salvarea imaginilor color/scală de gri. Dacă selectați un format de fișier PDF ca setare de format de fișier, puteți selecta [Reducere culori]. Setari din fabrica: Raport de compresie: Mediu, Reducere culori: Dezactivat |
| Activati conexiune transmisa e-mail catre Folder hiperlink | La trimiterea datelor către un director partajat, trimiteți datele către adresa de e-mail specificată în hyperlinkul către directorul partajat. Setari din fabrica: Dezactivat |
| Este utilizata setarea implicita | Setați o adresă ca adresă implicită. Setari din fabrica: Dezactivat |

* În funcție de model și de instalarea dispozitivelor periferice, poate fi selectat formatul PDF de înaltă compresie. Când este activat [OCR], textul din datele scanate este recunoscut automat. Pentru PDF, informațiile de text sunt incluse în PDF. Pentru PDF, RTF, TXT(UTF-8), DOCX, XLSX sau PPTX, textul recunoscut este salvat în formatul corespunzător.



Setari Categorie

O "Categorie" poate fi setată pentru o adresă. Setând o categorie pentru o adresă, categoria poate fi folosită pentru a filtra adresele atunci când se caută adresa respectivă, facilitând găsirea adresei.

Pentru o categorie se poate seta orice nume. Atribuind nume distincte categoriilor, adresele pot fi sortate cu ușurință. Denumirile implicite din fabricație sunt de la "Categoria 1" la "Categoria 32".

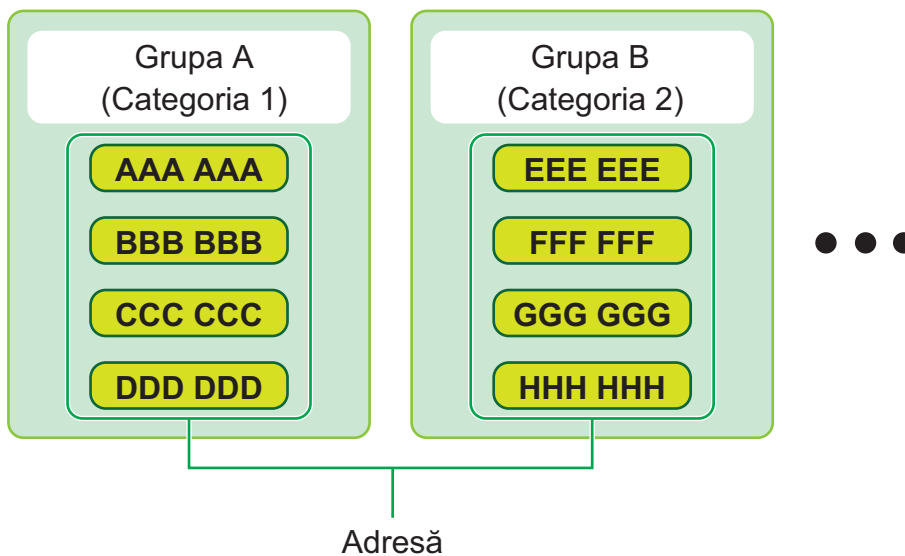

Această setare poate fi setată numai pe paginile web.



OPERAȚII DOCUMENT

Operatii document

Această setare poate fi efectuată și de către utilizatorii generali.

Memorare documente

Datele salvate prin Arhivare documente pot fi manipulate de pe web.

Domeniu principal

Fișierele din folderul principal pot fi afișate. Un fișier specificat poate fi manipulat făcând clic pe [Tipărire], [Transmite], [Mută] sau [Șterge].

| Articol | Descriere |
|---------------------|--|
| Stil ecran | Fișierele salvate pot fi afișate sub formă de listă sau de imagini miniaturale. |
| Clasificare job-uri | Fișierele salvate care sunt afișate pot fi filtrate în funcție de activitate. |
| Descarcă | Când există un fișier PDF pentru vizualizare sau descărcare pe computer, selectați-l pentru a descărca fișierul pe computer. |
| Articole afisate | Setați numărul de fișiere care sunt afișate. |

Director fișiere instant

Fișierele din directorul Fișiere Rapide pot fi afișate. Puteți reutiliza fișierul specificat. Executarea unui clic pe [Tipărire], [Transmite], [Mută], sau [Șterge].

| Articol | Descriere |
|---------------------|---|
| Stil ecran | Fișierele salvate pot fi afișate sub formă de listă sau de imagini miniaturale. |
| Clasificare job-uri | Fișierele salvate care sunt afișate pot fi filtrate în funcție de activitate. |
| Articole afisate | Setați numărul de fișiere care sunt afișate. |

Director utilizator

Fișierele care sunt în Directorul personalizat pot fi afișate. Puteți reutiliza fișierul specificat. Executarea unui clic pe [Tipărire], [Transmite], [Mută], sau [Șterge]. Dacă fișierul ce urmează a fi manipulat are o parolă, introduceți parola în "Parolă fișier".

| Articol | Descriere |
|------------------|--|
| Index | Numele afișate în Directorul personalizat pot fi filtrate în funcție de index. |
| Descarcă | Când există un fișier PDF pentru vizualizare sau descărcare pe computer, selectați-l pentru a descărca fișierul pe computer. |
| Articole afisate | Setați numărul de fișiere care sunt afișate. |



Directorul meu

Afișat când este setat Folderul meu.

Afișează fișierele din Folderul meu. Vă permite să preluați fișierul specificat. Un fișier specificat poate fi manipulat făcând clic pe [Tipărire], [Transmite], [Mută] sau [Șterge].

Dacă fișierul ce urmează a fi manipulat are o parolă, introduceți parola în "Parolă fișier".

Căutare

| Element | Descriere |
|------------------------------------|--|
| Listă utilizatori | Introduceți numele de utilizator. |
| Selectați din lista de utilizatori | Faceți clic pe butonul [Setare] și căutați utilizatori în listă. |
| Nume conectare | Setați numărul de fișiere care sunt afișate. |
| Căutare director | Setați directorul. |
| Nume fișier | Introduceți un nume de fișier. |
| Parolă fișier | Introduceți parola care este setată pentru fișier. |
| Data memorata | Setați data și ora la care a fost salvat fișierul. |

Rezultat căutare

Folosiți aceste setări pentru a introduce condițiile de căutare. Un fișier specificat poate fi manipulat făcând clic pe [Tipărire], [Transmite], [Mută] sau [Șterge]. Dacă fișierul ce urmează a fi manipulat are o parolă, introduceți parola în "Parolă fișier".

| Articol | Descriere |
|---------------------|--|
| Stil ecran | Fișierele găsite pot fi afișate sub formă de listă sau de miniaturi. |
| Clasificare job-uri | Fișierele găsite pot fi filtrate în funcție de activitate. |
| Elemente ecran | Setați numărul de fișiere care sunt afișate. |



Tipărire serie de fișiere

Prin opțiunea tipăririi în serie, se pot tipări simultan mai multe fișiere. Căutați fișiere cu ajutorul condițiilor de căutare și apoi selectați mai multe fișiere din rezultatele de căutare afișate.

Faceți clic pe [Tipărire] pentru a tipări fișierul.

| Articol | Descriere |
|--|--|
| Căută condiție | |
| Listă utilizatori | Introduceți numele de utilizator. |
| Selectați din lista de utilizatori | Faceți clic pe butonul [Setare] și căutați utilizatori în listă. |
| Căutare director | Selectați folderul care conține fișierul țintă. |
| Nume fișier | Introduceți un nume de fișier. |
| Parolă fișier | Introduceți parola pentru fișierul țintă. |
| Caută rezultat | |
| Clasificare job-uri | Fișierele găsite pot fi filtrate în funcție de activitate. Setari din fabrica: Toate lucrările |
| Numărul de copii | Setați numărul de copii ce trebuie tipărite. Setari din fabrica: Aplicați numărul de copii memorat în fiecare fișier |
| Tipărire și ștergere date | După tipărire, ștergeți fișierul. Setari din fabrica: Dezactivat |
| Cod de Facturare Afișat când „Utilizare cod de facturare” este activată. | |
| Cod Principal | Bifați această casetă de selectare și apoi introduceți codul principal. (32 de caractere sau mai puțin) |
| Subcod | Bifați această casetă de selectare și apoi introduceți sub-codul. (32 de caractere sau mai puțin) |



Confirmare lucrare de tipărire

În plus față de fișierele de pe computerul dvs., această procedură poate fi utilizată pentru a tipări orice fișier care poate fi accesat de pe computer, cum ar fi un fișier de pe un alt computer conectat în aceeași rețea.

Fișierele care pot fi tipărite sunt PDF*1, TIFF, JPEG, PCL, PS*1, XPS, DOCX*2, PPTX*2 și fișiere XLSX*2 cu extensiile pdf*1, tif, tiff, jpeg, jpg, jpe, jfif, pcl, ps*1, xps, docx*2, pptx*2 și xlsx*2. Disponibil doar dacă MFP suportă PostScript.

Introduceți parola pentru datele PDF criptate în Lista de așteptare a ecranului de stare a activităților.

Pentru procedura de accesare a „Modului de setare (versiunea web)”, consultați „MOD DE SETARE”.

*1 Pe BP-50C26/BP-50C31/BP-50C36/BP-50C45/BP-50C55/BP-50C65/BP-55C26, este necesar kitul de extensie PS3.

*2 Pe BP-50C26/BP-50C31/BP-50C36/BP-50C45/BP-50C55/BP-50C65/BP-55C26, este necesar kitul de extensie pentru tipărire directă.

Setări tipărire

Selectați setările de tipărire. Selectați fișierul pe care doriți să-l tipăriți din "Selectare fișier", selectați setările și apoi faceți clic pe [Tipărire].

| Articol | Descriere |
|-------------------------------------|--|
| Copii | Setați numărul de copii ce trebuie tipărite. |
| Dimensiune hârtie | Setați dimensiunea de tipărire. |
| Orientare | Selectați orientarea portret sau peisaj pentru operația de tipărire. Setari din fabrica: Portret |
| Imprimare față-verso | Selectați tipărire pe o singură față, tipărire față-verso (carte) sau tipărire față verso (tabletă). Setari din fabrica: Simplă față |
| Ieșire | Dacă tipăriți în set, bifați caseta de validare "Tiparire pe unitate". Setari din fabrica: Tiparire pe unitate: Activat |
| Capsă | Se poate folosi prin conectarea unei unități de finisare interne, a unei unități de finisare sau a unei unități de finisare și legare cu capsare pe mijloc. Setările diferă în funcție de unitatea de finisare internă, unitatea de finisare sau unitatea de finisare și legare cu capsare pe mijloc conectate. Setari din fabrica: Dezactivat |
| Pagina de separare | Selectați pentru a insera pagini de separare. Specificați dacă paginile de separare se adaugă înainte sau după fiecare set. Selectați tava de hârtie cu hârtia pe care doriți să o utilizați dintre tăvile de hârtie. Setari din fabrica: Ins. Primele seturi:Dezactivat, Inser. Ultim. seturi:Dezactivat |
| Găurire | Se poate folosi când unitatea de perforare este atașată la unitatea de finisare. |
| Indoire | Se poate folosi atunci când unitatea de finisare și legare cu capsare pe mijloc este atașată. Setări orientarea de pliere a hârtiei. |
| Impaturire pentru capsare pe mijloc | Se poate folosi atunci când unitatea de finisare și legare cu capsare pe mijloc este atașată. Setări orientarea de pliere a hârtiei în "Fata de tiparire". Dacă doriți să pliați hârtia tipărită în unitatea de legare cu capsare pe mijloc, setați "Impat. mai multe foi impreuna". |
| Format Impatur. Z | Se poate folosi atunci când unitatea de pliere a hârtiei este atașată. Selectați formatul hârtiei de utilizat pentru plierea în Z. |
| Impat. Scrs | Se poate folosi atunci când unitatea de pliere a hârtiei este atașată. Setări orientarea pliului în "Fata de tiparire". În „Direcție de deschidere”, selectați orientarea deschiderii atunci când desfaceți hârtia pliată. |
| Acordeon | Se poate folosi atunci când unitatea de pliere a hârtiei este atașată. În „Direcție de deschidere”, selectați orientarea deschiderii atunci când desfaceți hârtia pliată. |
| Impat. Sgl. | Se poate folosi atunci când unitatea de pliere a hârtiei este atașată. Setări orientarea de pliere a hârtiei în "Fata de tiparire". |



| Articol | Descriere |
|-------------------|--|
| Imprimare B/W | Tipăriți fișierul alb/negru. |
| Inc. in pag. | Tipăriți cu fișierul extins la dimensiunea integrală a hârtiei. |
| Tipareste ceea ce | Tipărire directă cu BP-60C31/BP-60C36/BP-60C45/BP-70C31/BP-70C36/BP-70C45/BP-70C55/BP-70C65 sau BP-50C26/BP-50C31/BP-50C36/BP-50C45/BP-50C55/BP-50C65/BP-55C26 Când este instalat kitul de extensie pentru tipărire directă, selectați dacă doriți să tipăriți foaia sau întregul registru de lucru atunci când tipăriți fișierul Excel. |
| Tavă ieșire | Selectați tava de ieșire pentru operația de tipărire. |
| Fișier instant | Salvați datele de tipărire în directorul cu fișiere rapide al echipamentului. |
| Tipareste Glossy | Bifați această casetă de verificare dacă operația de tipărire va fi efectuată pe hârtie lucioasă. |
| Cod de Facturare | Bifați caseta de verificare a Codului de facturare care trebuie atribuit și apoi introduceți codul de facturare. |

Qualcomm® DirectOffice™ este un produs al Qualcomm Technologies, Inc. și/sau filialele sale.

Qualcomm® este o marcă înregistrată a Qualcomm Incorporated, înregistrată în Statele Unite și alte țări.

DirectOffice™ este marcă înregistrată a CSR Imaging US, LP, înregistrată în Statele Unite și în alte țări.



CONTROL UTILIZATOR

Setari utilizator

Gestionează utilizatorii, cum ar fi înregistrarea utilizatorilor pentru a se conecta și metodele de autentificare a utilizatorilor.

Listă utilizatori

Adăugați, editați și ștergeți utilizatori pentru autentificarea utilizatorilor și configurați setările de autentificare a utilizatorilor.

- **Tastă [Adaugă]**
Adaugă un nou utilizator.
- **Tastă [Ștergeți toți utilizatorii]**
Șterge toți utilizatorii înregistrați. (Cu excepția utilizatorilor implicați din fabricație.) Doar administratorul echipamentului poate utiliza această funcție.
- **Tastă [Șterge utiliz. Înreg. Automat]**
Șterge toții utilizatorii înregistrați automat.
- **Tastă [Șterge informațiile tale pentru conectarea la serviciul extern]**
Ștergeți cache-ul pentru conectare externă folosit de utilizatorul conectat. [Stocare informații de autentificare a utilizatorului pentru conectare externă] trebuie să fie activată pentru a utiliza această funcție.
- **Tastă [Șterge toate informațiile pentru conectarea la serviciul extern]**
Doar administratorul echipamentului poate utiliza această funcție. Ștergeți toate cache-urile pentru Conectare Externă. [Stocare informații de autentificare a utilizatorului pentru conectare externă] trebuie să fie activată pentru a utiliza această funcție.
- **Listă utilizatori**
Aceasta permite vizualizarea utilizatorilor salvați ca prestabiliți din fabricație și utilizatorii salvați în mod curent. Apare un asterisc [*] în fața numelui de utilizator ai utilizatorilor înregistrați automat.
Când selectați un nume de utilizator, apare ecranul de editare sau ștergere al utilizatorilor.



Opțiunile [Furnizor] și [Furnizor 2] vor apărea doar dacă furnizorul este conectat.

Memorare utilizator

Când apăsați tasta [Adaugă], apare ecranul de înregistrare. Pot fi memorate până la 1000 de grupuri. Pentru fiecare setare, consultați "[Setări \(pagina 9-49\)](#)".

Editarea/ștergerea unui utilizator

Când selectați un utilizator din listă, apare ecranul de editare sau ștergere al utilizatorilor. Pentru fiecare setare, consultați "[Setări \(pagina 9-49\)](#)".
Un utilizator poate fi șters utilizând tasta [Ștergere]



- Dacă autentificarea conectării este stabilită cu un Utilizator fix, opțiunea "Ștergeți toți utilizatorii" nu poate fi folosită.
- Utilizatorii salvați ca fiind implicați din fabricație nu pot fi șterși.



Utilizatori implicați din fabricație

Următorii utilizatori sunt memorați în echipament chiar din fabrică.

- **Administrator:**

Contul de administrator al echipamentului memorat ca fiind implicit din fabricație.

- **Utilizator:**

Cont utilizat când este activată autentificarea în rețea, atunci când este introdus direct un nume de conectare nememorat în echipament. (Acest cont nu poate fi selectat din ecranul de conectare al utilizatorilor.)

- **Cont Echipament:**

Un cont căruia îi este acordată autoritatea de interzicere culoare.

- **Alt utilizator:**

Acest cont este utilizat atunci când este executată o activitate de imprimare cu informații de utilizator nevalide. (Acest cont nu poate fi selectat din ecranul de conectare al utilizatorilor.)

Pentru setările aferente fiecăruia dintre utilizatori, consultați tabelul de mai jos.

| Listă utilizatori | Administrator | Utilizator | Cont Echipament | Alt utilizator |
|--------------------------------|--|--------------------------|---|----------------------|
| Nume conectare | admin | users | cont dispozitiv | Altele |
| Parolă | (Consultați ghidul de pornire)* ¹ | users* ¹ | cont dispozitiv* ¹ | - |
| Fișierul meu | Nu | Nu | Domeniu principal | Nu |
| Setări autentificare | Conectare locală | | | - |
| Grup limită pagini | Nelimitat* ¹ | | | |
| Grup autorizatie* ² | Admin. | Utilizator* ¹ | Restricție de Acces Color* ¹ | Client* ¹ |
| Grup de operare favorit | Urmați setările de sistem* ¹ | | | |
| Cod de Facturare Implicit | Nu este setat* ¹ | | | |

*¹ Elemente care pot fi modificate

*² Pentru informații suplimentare pentru fiecare din setări, consultați "Lista de setări și setări implicite din fabricație ale grupurilor de șabloane".



Setări

| Articol | Descriere |
|--|---|
| Listă utilizatori | Acest nume de utilizator este utilizat ca nume cheie în ecranul de autentificare, ca nume de utilizator pentru arhivarea documentelor și ca nume de expeditor. Dacă doriți să utilizați funcția " Tiparește automat sarcinile stocate după conectare (pagina 9-160) ", înregistrați până la 16 caractere pe doi octeți. |
| Aplicați numele utilizatorului la numele de conectare.*1 | Selectați această tastă <input checked="" type="checkbox"/> pentru a introduce numele de utilizator introdus ca nume de conectare. Setari din fabrica: Dezactivat |
| Initial | Inițialele determină locul unde va apărea numele de utilizator în lista de nume de utilizatori. Introduceți cel mult 10 de caractere pentru inițiale. |
| Index | Selectați un index particularizat pentru salvare. Numele indecșilor particularizați sunt aceleași cu cele utilizate în agendă. Setari din fabrica: Util 1 |
| Nume conectare*1 | Nume de conectare/parolă Introduceți numele de conectare care va fi folosit la setarea autentificării. Introduceți parola, constând din 1 la 255 de caractere, care este folosită pentru autentificarea utilizatorilor prin numele de conectare și parolă (parola este opțională). |
| Parolă*1,*3 | Introduceți parola folosită când setați autentificarea prin nume de conectare/parolă folosind 1 până la 255 de caractere. (Opțional) După introducerea parolei, introduceți parola din nou în "Parolă (pentru confirmare)". |
| Schimbați Parola | Bifați aceasta când doriți să schimbați parola setată. (Afișat la modificare/ștergere.) Setari din fabrica: Dezactivat |
| Stare Eliberare Lucrare | Se afișează când conectarea eșuează, iar conectarea ulterioară la imprimantă nu este posibilă. Atingeți [Execută] pentru a șterge această blocare a conectării și a permite reconectarea utilizatorului. |
| Nr. utilizator*2 | Introduceți un număr de utilizator de 5 până la 8 cifre. |
| Adresă E-mail | Introduceți adresa de e-mail utilizată în lista de expeditori și pentru autentificarea LDAP. |
| Cale Director Gazda | Introduceți calea directorului principal. |
| Utilizati Nume pentru Autentificare Utilizator | Setați dacă numele de conectare pentru autentificarea utilizatorului este același cu numele utilizatorului pentru calea de autentificare a directorului principal. Setari din fabrica: Activat |
| Listă utilizatori | Introduceți numele utilizatorului pentru calea de autentificare a directorului principal. |
| Parolă | Introduceți cel mult 255 de cifre pentru parola pentru calea de autentificare a directorului principal. |
| Schimbați Parola | Bifați aceasta când doriți să schimbați parola setată. (Afișat la modificare/ștergere.) Setari din fabrica: Dezactivat |
| Setări autentificare*1 | Selectați fie [Conectare locală], [Autentificare în rețea] (când LDAP este activat), fie [Active Directory] (când Active Directory este activat) pentru autentificare. Setari din fabrica: Conectare locală |
| Server de autentificare | Când este activată opțiunea [Autentificare în rețea], selectați serverul utilizat pentru autentificarea utilizatorilor din lista de servere LDAP salvată care utilizează modul Setare (versiune Web). |
| Organizatie/Grup | Setarea unui grup căruia utilizatorului îi aparține. Pot fi alocate până la 8 de grupuri. |



| Articol | Descriere |
|---------------------------|--|
| Grup limită pagini | Specificați limita de pagini pentru utilizatori, selectând unul dintre grupurile de limitare a paginilor memorate. Pentru informații suplimentare, consultați " Grup limită pagini (pagina 9-52) ". Setari din fabrica: Nelimitat |
| Grup autorizatie | Specificați autoritatea unui utilizator, selectând unul dintre grupurile de autoritate salvate. Pentru informații suplimentare, consultați " Grup autorizatie (pagina 9-54) ". Setari din fabrica: Utilizator |
| Grup de operare favorit | Grupul de operații favorite este afișat la conectarea utilizatorului. Pentru a modifica setările, selectați [Control utilizator] din modul Setare (versiune Web). Setari din fabrica: Urmati setarile de sistem |
| Cod de Facturare Implicit | Setați Codul principal și Subcodul atunci când se conectează utilizatorul. Setari din fabrica: Nicio setare |
| Fișierul meu | Memorați un director care urmează să fie utilizat pentru arhivarea documentelor ca directorul special al utilizatorului (sau Directorul meu). Puteți selecta un director salvat anterior sau puteți crea și selecta un director nou. |

*1 Nu se afișează atunci când este selectată opțiunea "Număr utilizator" pentru metoda de autentificare.

*2 Se afișează atunci când este selectată opțiunea "Număr utilizator" pentru metoda de autentificare.

*3 Când utilizați autentificarea în rețea, se utilizează parola înregistrată pe serverul LDAP, deci nu este nevoie să o setați.

Index utilizator

Puteți modifica numele indexului particularizat.

Apăsați numele indexului particularizat de pe listă pentru a-l edita.

Ștergeți caracterele introduse anterior și introduceți un nume nou.

Organizatie /Lista Grupuri

Este utilizată pentru memorarea grupurilor de utilizatori.

Apăsați fiecare nume al grupului pentru a le introduce direct.



Printare informații utilizator

Imprimă următoarele liste de elemente.

- Listă utilizatori
- Lista numerelor paginilor utilizate
- Listă grup limită pagini*
- Listă Grup Autoritate
- Listă grup operații favorite*
- Printare informații utilizator

Selectați fiecare element și apăsați tasta [Imprimare] pentru a le imprima.

* Imprimarea nu este posibilă atunci când nu sunt memorate grupuri.



În Imprimare informații utilizator, următoarele elemente sunt utilizate de Imprimare față-verso.

- Listă utilizatori
- Lista numerelor paginilor utilizate
- Grup limită pagini
- Grup de operare favorit



Acces setari de control

Grup limită pagini

Această funcție este utilizată pentru a înregistra în avans setările limită de pagini pentru fiecare grup. Limita de pagini pentru fiecare utilizator este specificată prin selectarea unuia dintre aceste grupuri înregistrate, în momentul înregistrării utilizatorului.

- **Tastă [Aduagă]**

Utilizați această tastă pentru a adăuga un grup nou.

- **Afisare lista**

Acest ecran afișează grupurile curente memorate. Selectarea unui nume de grup afișează ecranul de editare al acelu grup.

Memorarea limita de pagini a grupurilor

Când apăsați tasta [Aduagă], apare ecranul de înregistrare. Pot fi memorate până la 20 de grupuri.

Pentru fiecare setare, consultați "[Setări \(pagina 9-53\)](#)".

Editarea limitei de pagini a grupului

Selectarea unui grup din listă afișează ecranul de editare al acelu grup.

Pentru fiecare setare, consultați "[Setări \(pagina 9-53\)](#)".

Pentru a readuce un grup la starea implicită din fabrică, setați "Selectați numele grupului pentru a fi modelul înregistrat" pe "Nelimitat" în ecranul de editare.

Setări

| Articol | Descriere |
|---|---|
| Nume Grup | Memorare nume grup (până la 32 caractere). |
| Selectați numele grupului pentru a fi modelul înregistrat | Selectați unul dintre grupurile memorate pentru a-l utiliza drept șablon pentru grupul nou. Setările grupului vor fi aplicate imediat după selectare. |
| Nume funcții | Sunt afișate numele funcțiilor care pot fi configurate. Setări o limită pentru fiecare funcție. |
| Limită pagini | La selectarea opțiunii [Interzis] pentru un mod, intrările și ieșirile vor fi restricționate pentru modul respectiv. La selectarea opțiunii [Nelimitat] pentru un mod, nu există nicio limită pentru numărul de pagini care pot fi introduse/produse în modul respectiv. La selectarea opțiunii [Limitat], introduceți o limită (între 1 și 99999999 pagini). |



Setare Limita de Pagina a Echipamentului

Stabilește limita de pagini pentru echipament.

Setări

| Articol | Descriere |
|---------------|---|
| Nume funcții | Sunt afișate numele funcțiilor care pot fi configurate. Setează o limită pentru fiecare funcție. |
| Limită pagini | La selectarea opțiunii [Interzis] pentru un mod, intrările și ieșirile vor fi restricționate pentru modul respectiv. La selectarea opțiunii [Nelimitat] pentru un mod, nu există nicio limită pentru numărul de pagini care pot fi introduse/produse în modul respectiv. La selectarea opțiunii [Limitat], introduceți o limită (între 1 și 99999999 pagini). |



Grup autorizatie

Această funcție este utilizată pentru a memora în avans setările corespunzătoare autorizării utilizatorilor pentru fiecare grup. Autoritatea fiecărui utilizator este specificată prin selectarea unuia dintre aceste grupuri înregistrate, în momentul înregistrării utilizatorului.

- **Tastă [Aduagă]**

Utilizați această tastă pentru a adăuga un grup nou.

- **Afisare lista**

Acest ecran afișează grupurile curente memorate. Selectarea unui nume de grup afișează ecranul de editare al acelui grup.

Memorare grupuri autoritate

Când apăsați tasta [Aduagă], apare ecranul de înregistrare. Pot fi memorate până la 20 de grupuri.

Pentru informații suplimentare pentru fiecare din setări, consultați "Lista de setări și setări implicite din fabricație ale grupurilor de șabloane".

Editarea unui grup de autoritate

Selectarea unui grup din listă afișează ecranul de editare al acelui grup. Pentru informații suplimentare pentru fiecare din setări, consultați "Lista de setări și setări implicite din fabricație ale grupurilor de șabloane".

Pentru a schimba un grup la starea implicită din fabricație, selectați grupul din listă și selectați una din opțiunile [Revenire la autoritate administrator], [Reveniti la nivelul de autoritate de administrator al sistemului.], [Revenire la autoritate utilizator], [Revenire la autoritate invitat], [Reveniti la nivelul de autoritate de restrictionare culoare.] și [Reveniti la nivelul de autoritate de restrictionare scanare.].

Prin apăsarea tastei [Executare] se resetează starea grupului la cea implicită din fabricație.

| Articol | Descriere | | | | | |
|---|---|-----------------|---------------|-----------------------|---------------------------|--------------------------------|
| Nume Grup | Memorare nume grup (până la 32 caractere). | | | | | |
| Selectați numele grupului pentru a fi modelul înregistrat | Selectați unul dintre grupurile memorate pentru a-l utiliza drept șablon pentru grupul nou. Setările grupului vor fi aplicate imediat după selectare. | | | | | |
| | Grupurile implicite din fabricație și setările aferente ale acestora sunt indicate mai jos. | | | | | |
| | Admin. | | Utilizator | Client | Restrictie de Acces Color | Autorizație Restricție Scanare |
| Setări lucrare | | | | | | |
| Copiator | | | | | | |
| Setari aprobate mod culoare | Toate permise | Toate interzise | Toate permise | Doar alb-negru permis | Doar alb-negru permis | Toate permise |
| Utilizare moduri speciale | Permise | Interzise | Permise | Interzise | Interzise | Permise |
| Transmitere in timpul copierii | Permise | Permise | Permise | Permise | Permise | Permise |
| Creare PDF pentru cautare de la PC | Permise | Interzise | Permise | Permise | Permise | Permise |
| Imprimantă | | | | | | |
| Setari aprobate mod culoare | Permise | Toate interzise | Permise | Doar alb-negru permis | Doar alb-negru permis | Toate permise |
| Printare Completă FTP | Permise | Interzise | Permise | Interzise | Interzise | Permise |
| Printare directă de pe o memorie USB | Permise | Interzise | Permise | Interzise | Interzise | Permise |



| Articol | Descriere | | | | | |
|--|-----------------------|-----------------------|-----------------------|-----------------------|-----------------------|-----------------------|
| Director retea tiparit complet | Permise | Interzise | Permise | Interzise | Interzise | Permise |
| Transmitere in timpul tiparii | Permise | Permise | Permise | Permise | Permise | Permise |
| Creare PDF pentru cautare de la PC | Permise | Interzise | Permise | Permise | Permise | Permise |
| Setare aprobare pentru utilizare mod economisire toner | Nu economiseste toner | Nu economiseste toner | Nu economiseste toner | Nu economiseste toner | Nu economiseste toner | Nu economiseste toner |
| Transmitere imagine | | | | | | |
| Setări aprobate pentru fiecare mod | | | | | | |
| <ul style="list-style-type: none"> • E-mail • FTP • Desktop • Director rețea • Scan. catre ech. extern • Scanare catre PC • Transmitere Internet Fax • Transmitere PC-I-Fax • Transmitere Fax • Transmitere PC-Fax | Toate permise | Toate interzise | Toate permise | Toate permise | Toate permise | Toate interzise |
| Scanare color | Permise | Interzise | Permise | Interzise | Interzise | Permise |
| Utilizare moduri speciale | Permise | Interzise | Permise | Interzise | Interzise | Permise |
| Inregistrare/Stergere Program | Permise | Interzise | Permise | Interzise | Interzise | Permise |
| Creare PDF pentru cautare de la PC | Permise | Interzise | Permise | Permise | Permise | Permise |
| Acces catre date de tip Fax | Permise | Permise | Permise | Permise | Permise | Permise |
| Setare aprobată pentru adresare | | | | | | |
| <ul style="list-style-type: none"> • Setare aprobată pentru intrare directă • Setări aprobate pentru utilizarea unei agende locale • Setari aprobate pentru utilizarea unei ag.globale | Toate permise | Toate permise | Toate permise | Toate permise | Toate permise | Toate permise |
| Documente memorate | | | | | | |
| Sc. cu trim. pe disc l. | | | | | | |
| Scanare color | Permise | Interzise | Permise | Doar alb-negru permis | Doar alb-negru permis | Permise |
| Utilizare moduri speciale | Permise | Interzise | Permise | Interzise | Interzise | Permise |
| Creeaza Fisier Descarcabil | Permise | Interzise | Permise | Permise | Permise | Permise |
| Tipărituri (Memorare documente) | | | | | | |
| Setari aprobate mod culoare | Permise | Interzise | Permise | Permise | Permise | Permise |
| Utilizare moduri speciale | Permise | Interzise | Permise | Interzise | Interzise | Permise |
| Verificare umplere document | | | | | | |
| Setare aprobare | Permise | Interzise | Permise | Interzise | Permise | Permise |



| Articol | Descriere | | | | | |
|--|---------------|-----------------|---------------|-----------------|-----------------|---------------|
| Afiseaza doar Fisierele Utilizatorilor Logati | Interzise | Interzise | Permise | Permise | Permise | Permise |
| Sisteme deschise | | | | | | |
| Setare de aprobare pentru a folosi un Sharp OSA | Permise | Interzise | Permise | Permise | Permise | Permise |
| Funcții obisnuite | | | | | | |
| Setări aprobate pentru printarea față-verso | Toate permise | Toate permise | Toate permise | Toate permise | Toate permise | Toate permise |
| Schimbare cod de facturare | Permise | Permise | Permise | Permise | Permise | Permise |
| Setari aprobare iesire | Toate permise | Toate interzise | Toate permise | Toate interzise | Toate interzise | Toate permise |
| Securitate | | | | | | |
| Setare aprobata documente memorate:Mod operare fișiere instant/Mod partajare | Interzise | Interzise | Interzise | Interzise | Interzise | Interzise |
| Setare aprobata documente memorate:Mod Confidențial | Permise | Interzise | Permise | Interzise | Interzise | Permise |
| Tipărire lucrări altele decât cele memorate | Permise | Permise | Permise | Permise | Permise | Permise |
| Setare Tiparire Model Ascuns - Introducere directă | Permise | Interzise | Permise | Interzise | Interzise | Permise |
| Setari Echipament | | | | | | |
| Contor total | Permise | Permise | Permise | Interzise | Permise | Permise |
| Echipament / Stare Retea | Permise | Permise | Permise | Interzise | Permise | Permise |
| Reset alimentare | Permise | Permise | Interzise | Interzise | Interzise | Interzise |
| Lista pentru utilizator | Permise | Permise | Permise | Interzise | Permise | Permise |
| Lista pentru administrator | Permise | Permise | Interzise | Interzise | Interzise | Interzise |
| Inregistrare adresa | Permise | Permise | Permise | Interzise | Permise | Permise |
| Inregistrare director documente memorate | Permise | Permise | Permise | Interzise | Permise | Permise |
| Control utilizator (Admin.) | Permise | Permise | Interzise | Interzise | Interzise | Interzise |
| Control utilizator (Utilizator) | Permise | Permise | Permise | Interzise | Permise | Permise |
| Setări ecran principal | Permise | Permise | Interzise | Interzise | Interzise | Interzise |
| Setări copie | Permise | Permise | Interzise | Interzise | Interzise | Interzise |
| Setări imprimantă (Admin.) | Permise | Permise | Interzise | Interzise | Interzise | Interzise |
| Setări imprimantă (Utilizator) | Permise | Permise | Permise | Interzise | Permise | Permise |
| Setări transmitere imagine>Setări generale | Permise | Permise | Interzise | Interzise | Interzise | Interzise |
| Setări scanare | Permise | Permise | Interzise | Interzise | Interzise | Interzise |
| Setări fax | Permise | Permise | Interzise | Interzise | Interzise | Interzise |
| Setări I-Fax | Permise | Permise | Interzise | Interzise | Interzise | Interzise |
| Receptie Date Fax/Retsnm (Manual) | Permise | Permise | Permise | Interzise | Permise | Permise |



| Articol | Descriere | | | | | |
|---|-----------|---------|-----------|-----------|-----------|-----------|
| Setare Rutare Inbound (FWD/Memorare) (Admin.) | Permise | Permise | Interzise | Interzise | Interzise | Interzise |
| Setare Rutare Inbound (FWD/Memorare) (Utilizator) | Permise | Permise | Permise | Interzise | Permise | Permise |
| Introducere metadate | Permise | Permise | Interzise | Interzise | Interzise | Interzise |
| Setări memorare documente | Permis* | Permis* | Interzise | Interzise | Interzise | Interzise |
| Setări Sharp OSA | Permise | Permise | Interzise | Interzise | Interzise | Interzise |
| Setari pentru Hartie (Exclusiv Tava Bypass) | Permise | Permise | Permise | Interzise | Permise | Permise |
| Setari pentru Hartie (Tava Bypass) | Permise | Permise | Permise | Interzise | Permise | Permise |
| Setări mod de operare | Permise | Permise | Interzise | Interzise | Interzise | Interzise |
| Setari Tastatura | Permise | Permise | Interzise | Interzise | Interzise | Interzise |
| Control echipament | Permise | Permise | Interzise | Interzise | Interzise | Interzise |
| Setari Identificare Echipament | Permise | Permise | Interzise | Interzise | Interzise | Interzise |
| Ajustare ceas | Permise | Permise | Interzise | Interzise | Interzise | Interzise |
| Cod produs | Permise | Permise | Interzise | Interzise | Interzise | Interzise |
| Setare Link Utilizator | Permise | Permise | Interzise | Interzise | Interzise | Interzise |
| Setări rețea | Permise | Permise | Interzise | Interzise | Interzise | Interzise |
| Setări securitate | Permise | Permise | Interzise | Interzise | Interzise | Interzise |
| Economisire energie | Permise | Permise | Interzise | Interzise | Interzise | Interzise |
| Control Sistem | Permise | Permise | Interzise | Interzise | Interzise | Interzise |
| Reglarea calității imaginii | Permise | Permise | Interzise | Interzise | Interzise | Interzise |
| Scurtatura catre Setare Pagina | Permise | Permise | Interzise | Interzise | Interzise | Interzise |

* Pentru informații despre fiecare setare, consultați lista modului setare.



În funcție de specificațiile echipamentului și dispozitivele periferice instalate, se poate întâmpla să nu puteți utiliza anumite setări.



Grup de operare favorit

Listă grup operații favorite

Pentru fiecare grup, puteți înregistra un mediu cu setări convenabile pentru grupul respectiv. De exemplu, un utilizator care vorbește o limbă diferită va trebui în mod normal să schimbe limba de afișare de fiecare dată când utilizează echipamentul; totuși, prin înregistrarea anticipată a limbii în grupul de operații favorite, limba este selectată automat la conectarea utilizatorului.



- Această setare se poate configura numai în modul Setare (versiune Web). Nu poate fi configurată în panoul tactil al echipamentului.
- În funcție de specificațiile echipamentului și dispozitivele periferice instalate, se poate întâmpla să nu puteți utiliza anumite setări.

Adăugarea/editarea unui grup

Atingeți scurt tasta [Aduagă] pentru a afișa ecranul de înregistrare a grupului de operații favorite.

Atingeți scurt numele unui grup pentru a afișa ecranul de înregistrare pentru grupul de operații favorite în cauză. Puteți edita grupul în acest ecran.

Setări

| Articol | Descriere |
|---|--|
| Nume grup | Memorare nume grup. |
| Selectați numele grupului pentru a fi modelul înregistrat | Selectați unul dintre grupurile memorate pentru a-l utiliza drept șablon pentru grupul nou. Setările grupului vor fi aplicate imediat după selectare. |
| Copie | |
| Setările inițiale ale stării | Selectați setările pentru Mod culoare, Tavă de hârtie, Tip de expunere, Raport de copiere, Față, verso, leșire, Offset, Tavă de ieșire, Poziție capsare, Perforare, Pliere, Pliere în Z, format hârtie, Pliere în , C, Acordeon și pliere pe jumătate. |
| Scanari transmise | |
| Setările inițiale ale stării | Selectați setările pentru Orientare imagine, Expunere, Rezoluție, Mod culoare, Format fișier, Tip imagine original și Setare OCR. |
| Documente memorate | |
| Orientare imagine | Specificați orientarea imaginii. |
| Setările inițiale ale stării | Selectați setările pentru opțiunile Mod color, Expunere, Tip imagine originală și Rezoluție. |
| Tipărituri (Mem. doc.) | Setați tava de ieșire implicită pentru arhivarea documentelor în modul imprimare. |
| Setări de sistem | |
| Marește Mod Afișare | Activați această opțiune pentru a afișa caractere mari pe ecranul mod Setare. |
| Setarea detectării dimensiunii originalului | Setați sistemul AB și sistemul de inch pentru detectarea documentelor. |
| Anularea detectiei de originale | Anulează detectarea originalului pe placa de presare (geamul pentru documente). |
| Setare Limba | Selectați limba de afișare dorită. |
| Comuta nr. Afișare Seturi pentru Stare Lucrare | Selectați dacă va fi afișat numărul de seturi în progres sau seturi rămase ca stare a activității. |
| Setări de administrare | Selectați durata de apăsare a tastelor și setarea Repetare buton auto. |



| Articol | Descriere |
|---|--|
| Timp pentru acceptarea intrării la apăsare lungă | Setați o oră când ecranul tactil cu atingere prelungă este detectat. |
| Setare perioadă apăsare dublă | Selectați un interval când este detectată o apăsare dublă. |
| Sunet la apăsare taste | Selectați sunetul emis la atingerea tastelor. |
| Selectare tastatură | Selectați limbile afișate pe tastatură. |
| Setare model afișare echipament | Selectați schema de culori utilizată pentru panoul tactil. |
| Tiparește automat sarcinile stocate după conectare | Atunci când este activată reținerea activităților în driverul imprimantei, iar datele de imprimat au fost trimise pentru centralizare către echipament, datele centralizate pentru imprimare sunt imprimate automat după conectarea utilizatorului care a activat jurnalele de reținere. |
| Setare Taste Favorite | Selectați dacă doriți să urmați setările de sistem sau setările tastei favorite înregistrate. |
| Setări ecran principal | Selectați pentru a utiliza Setări sistem sau utilizați setările tastei utilizator memorat pentru Setări ecran principal. |
| Setare previzualizare: Afișare listă/miniaturi implicită | |
| Recepție date Fax/I-Fax | Selectați dacă formatul de afișare implicit al ecranului cu faxuri primite/lista I-Fax este formatul listă sau miniaturi. |
| Rechemare Fisier din Folder Principal/Folder Fisier Rapid | Selectați dacă formatul de afișare implicit al directorului principal de arhivare a documentelor și al ecranelor directorului temporar este formatul listă sau miniaturi. |
| Rechemare fisier din Folder de Client | Selectați dacă formatul implicit de afișare a directorului particularizat de arhivare a documentelor este formatul listă sau miniaturi. |
| Reobținere Fisier la Tiparire Directa | Selectați dacă starea implicită a ecranului listei de fișiere pentru tipărire directă afișează directoarele ca listă sau ca miniaturi. |

Readucerea unui grup de operații favorite la „Nelimitat”

Pentru a readuce un grup de operații favorite la starea implicită din fabrică, selectați caseta de validare () din partea stângă a "Nr." și atingeți tasta [Revenire la set. implicate].



Lista Taste Preferate

Alocați taste de comenzi rapide funcțiilor frecvent utilizate.
Ele se vor afișa în ecranul de bază al fiecărui mod.



Această setare poate fi setată numai pe paginile web.

Setări

| Articol | Descriere |
|---------------------------|--|
| Nume tastă | Introduceți cel mult 20 de caractere pentru numele tastei favorite. (Se pot introduce până la 20 de caractere cu lățime completă, dar pe tastă se vor afișa doar 10.) |
| Meniu Funcție/Program/Alt | Selectați funcția pe care doriți s-o atribuiți tastei favorite. Funcțiile care pot fi selectate diferă de la un mod la altul. |
| Nici o afișare | Activați această setare pentru a nu afișa tastele favorite. |

Listă ecran principal

Setările pentru ecranul inițial trebuie memorate în prealabil.
Selectați un ecran principal când înregistrați o Listă grup operații favorite.

| Articol | Descriere |
|---|---|
| Nume | Introduceți cel mult 32 de caractere pentru numele ecranului inițial. |
| Selectați numele grupului pentru a fi modelul înregistrat | Selectați unul dintre ecranele principale memorate anterior drept șablon pentru noul ecran principal. Setările acestui ecran principal vor fi aplicate imediat după selectare. |
| Aranjamentul tastelor pe ecran | Afișează dispunerea tastelor în ecranul principal. |
| Setare transparență cheie | Setează transparența tastelor de comandă rapidă ca procent. |
| Buton 'Acasa' | Înregistrează funcția ce va fi utilizată pentru numărul tastelor selectate. |
| Afișează cantitatea de toner | Selectați această opțiune pentru a afișa nivelul tonerului în zona tastelor fixe. |
| Potriveste Tasta | Înregistrează funcția ce va fi utilizată pentru numărul tastelor selectate. Acest buton este afișat pe toate paginile ecranului principal. |
| Modifica Nume Ecran de Baza | Introduceți un nume al ecranului principal pentru a schimba numele existent. |
| Model | Selectați o dispunere șablon a tastei înregistrate. |
| Sch. culoare text de pe ecran principal | Selectați această opțiune pentru a afișa nivelul tonerului în zona tastelor fixe. |



Cont utilizator

Acesta afișează numărul total de pagini tipărite de fiecare utilizator.

- **Tastă [Selectați tot]**
Determină selectarea tuturor utilizatorilor.
- **Tastă [Ștergeți obiectele selectate]**
Se golesc toate obiectele selectate.
- **Tastă [Arătare]**
Determină afișarea contorului utilizatorului selectat.
- **Tastă [Ștergeți contul]**
Utilizați această tastă pentru a reseta contorului utilizatorului selectat.
- **Listă utilizatori**
Aceasta permite vizualizarea utilizatorilor salvați ca prestabiliți din fabricație și utilizatorii salvați în mod curent. Când selectați un nume de utilizator, utilizatorul este selectat.



Vizualizare cont utilizator

Când selectați un utilizator și apăsați tasta [Arătare] este afișat acest contor al utilizatorilor.

| Articol | Descriere |
|------------------|---|
| Următorul | Afișează utilizatorul următor (în ordinea numerelor de înregistrare). |
| Anterior | Afișează utilizatorul anterior (în ordinea numerelor de înregistrare). |
| Afișare contoare | Această caracteristică afișează contorul și numărul de pagini rămase pentru utilizatorul selectat pentru fiecare funcție. |
| Limită pagini | Limita de pagini setată pentru utilizator este afișată în paranteze, sub contor. |



Dacă nu sunt instalate dispozitive periferice, nu este afișat contorul acestora.

Resetarea contorului de utilizator

Selectați un utilizator în ecranul de setări și apăsați tasta [Ștergere]. Va apărea un ecran de resetare a contorului pentru utilizatorul respectiv.

Ecranul de resetare diferă în funcție de selectarea unuia sau mai multor utilizatori. Elementele afișate în fiecare caz sunt descrise în tabelul de mai jos.

La selectarea unui singur utilizator

| Articol | Descriere |
|--------------------|---|
| Următorul | Afișează utilizatorul următor (în ordinea numerelor de înregistrare). |
| Anterior | Afișează utilizatorul anterior (în ordinea numerelor de înregistrare). |
| Afișare contoare | Această caracteristică afișează contorul și numărul de pagini rămase pentru utilizatorul selectat pentru fiecare funcție. |
| Ștergeți contul | Determină resetarea contorului elementului selectat la "0". |
| Ștergeți conturile | Șterge toate contoarele elementului selectat la zero (0). |

La selectarea mai multor utilizatori

| Articol | Descriere |
|--------------------|---|
| Afișare contoare | Această caracteristică afișează contorul și numărul de pagini rămase pentru utilizatorul selectat pentru fiecare funcție. |
| Ștergeți contul | Determină resetarea contorului elementului selectat la "0". |
| Ștergeți conturile | Șterge toate contoarele elementului selectat la zero (0). |



Salvați cont utilizator

Dacă faceți clic pe butonul [Salvează], informațiile privind contorul utilizatorului se salvează ca fișier de date. Pentru a șterge informațiile privind contorul utilizatorului de pe echipament, faceți clic pe caseta de validare de lângă "Salvare și ștergere date", astfel încât să fie selectată, și faceți clic pe butonul [Salvează].



Această setare se poate configura numai în modul Setare (versiune Web). Nu poate fi configurată în panoul tactil al echipamentului.



Setare cod facturare

Selectați codurile de facturare.

Setări de administrare

Modificați setarea codului de facturare.

Utilizați codul de facturare

Comutați dacă doriți să activați sau să dezactivați un cod de facturare.

Setari din fabrica: Dezactivat

Utilizați setările de cod

Un cod de utilizare este atribuit automat când nu este introdus niciun cod de facturare. Specificați codul folosind până la 32 de caractere de un bit.

Preluare cod de facturare la trecerea în alt mod

Dacă este activată această funcție, fereastra de introducere a codului de facturare nu este afișată în momentul trecerii în alt mod.

Dezactivați opțiunea Modificare cod de facturare.

Dacă este activată această funcție, nu puteți înregistra, edita sau șterge un cod de facturare.

În plus, nu puteți introduce direct un cod de facturare în fereastra de introducere a codului de facturare.

Aplicați codul de utilizare în timpul conectării cu contul dispozitivului

Dacă este activată această funcție, un cod de utilizare este întotdeauna setat în timp ce vă conectați cu contul dispozitivului.

Excepție setare pentru funcția codului de facturare

Fereastra de introducere a codului de facturare este afișată când este pornită aplicația externă setată să se activeze. Pot fi configurate următoarele setări.

- Nume aplicație înregistrată ca aplicație standard

Setare nume afișare cod de facturare

Puteți schimba numele codului principal sau sub-codului afișat în fereastra de introducere a codului de facturare sau fereastra de selectare a codului de facturare.



Listă cod principal

Puteți afișa o listă de coduri principale pentru a căuta, înregistra, corecta sau șterge un cod principal.

- Tastă [Căutare]
Caută un cod principal.
- Tastă [Aduagă]
Aduagă un nou cod principal.
- Afișare listă
Afișează o listă de coduri principale înregistrate. Selectarea fiecărui cod principal afișează fereastra pentru corectarea codului principal.
- Tastă [Șterge]
Setați caseta de validare din partea stângă a fiecărui cod principal la , apoi apăsați tasta [Șterge]; iar codul principal selectat este șters.

Înregistrați un cod principal

Când apăsați tasta [Aduagă], apare ecranul de înregistrare. Pot fi înregistrate în total până la 2000 de coduri principale și sub-coduri.

După finalizarea setării, apăsați tasta [Trimite si inregistreaza apoi]; puteți înregistra continuu următorul cod principal.

Pentru a finaliza procesul de înregistrare, apăsați tasta [Confirmare].

Pentru fiecare setare, consultați "[Setări \(pagina 9-65\)](#)".

Corecți un cod principal

Selectarea unui cod principal din listă afișează fereastra pentru corectarea codului principal.

Pentru fiecare setare, consultați "[Setări \(pagina 9-65\)](#)".

După finalizarea setării, apăsați tasta [Confirmare]; puteți aplica informațiile corectate și finaliza procesarea.

Căutați un cod principal

Introduceți codul principal și numele codului principal, apoi apăsați tasta [Căutare]; este afișat rezultatul căutării.

Setări

| Articol | Descriere |
|--------------------|--|
| Cod Principal | Introduceți codul principal. Specificați codul folosind până la 32 de caractere de un bit. |
| Nume Cod Principal | Introduceți codul principal. Specificați numele codului folosind până la 32 de caractere de un bit sau de doi biți. |
| Grup Public | Codurile de facturare înregistrate pot fi partajate doar în grupul specificat. Când nu specificați o destinație publică, selectați [Publice catre toti]. Când specificați o destinație publică, selectați [Specificati Grup tinta], apoi specificați un grup pentru partajarea codului de facturare. |



Pentru a înregistra un grup pentru specificarea unei destinații publice:

În "Setări (administrator)", selectați [Control utilizator] → [Setari utilizator] → [Organizatie /Lista Grupuri].



Listă sub-cod

Puteți afișa o listă de sub-coduri pentru a căuta, înregistra, corecta sau șterge un sub-cod.

- Tastă [Căutare]
Caută un sub-cod.
- Tastă [Aduagă]
Aduagă un nou sub-cod.
- Afișare listă
Afișează o listă de sub-coduri înregistrate. Selectarea fiecărui sub-cod afișează fereastra pentru corectarea sub-codului.
- Tastă [Șterge]
Setați caseta de validare din partea stângă a fiecărui sub-cod la , apoi apăsați tasta [Șterge]; sub-codul selectat este șters.

Înregistrați un sub-cod

Când apăsați tasta [Aduagă], apare ecranul de înregistrare. Pot fi înregistrate în total până la 2000 de coduri principale și sub-coduri.

Pentru informații despre setări, consultați "[Setări \(pagina 9-66\)](#)".

După finalizarea setării, apăsați tasta [Trimite si inregistreaza apoi]; puteți înregistra continuu următorul sub-cod. Pentru a finaliza procesul de înregistrare, apăsați tasta [Confirmare].

Corectați un sub-cod

Selectarea unui sub-cod din listă afișează fereastra pentru corectarea sub-codului.

După finalizarea setării, apăsați tasta [Confirmare]; puteți aplica informațiile corectate și finaliza procesarea.

Pentru fiecare setare, consultați "[Setări \(pagina 9-66\)](#)".

Căutați un sub-cod

Introduceți sub-codul și numele sub-codului, apoi apăsați tasta [Căutare]; este afișat rezultatul căutării.

Setări

| Articol | Descriere |
|-------------|--|
| Subcod | Introduceți sub-codul. Specificați codul folosind până la 32 de caractere de un bit. |
| Nume SubCod | Introduceți sub-codul Specificați numele sub-codului folosind până la 32 de caractere de un bit sau de doi biți. |
| Grup Public | Codurile de facturare înregistrate pot fi partajate doar în grupul specificat. Când nu specificați o destinație publică, selectați [Publice catre toti]. Când specificați o destinație publică, selectați [Specificati Grup tinta], apoi specificați un grup pentru partajarea codului de facturare. |



Pentru a înregistra un grup pentru specificarea unei destinații publice:

În "Setări (administrator)", selectați [Control utilizator] → [Setari utilizator] → [Organizatie /Lista Grupuri].



SETĂRI SISTEM

Setari ecran principal

Puteți modifica aspectul, pictogramele și fundalul ecranului principal al echipamentului. Această setare necesită privilegii de administrator.

Setări condiție

| Element | Descriere |
|---|---|
| Poziția butonului de pornire | Puteți selecta poziția tastei [Ecran principal], la stânga sau dreapta. Setari din fabrica: Stânga |
| Listare Ecran de Baza | Ordinea de aranjare a tastelor de scurtătură din ecranul principal este indicată prin "Nr.", iar în coloana cu butonul "Acasă" apar tastele afișate. Pentru a edita butoanele de pornire, faceți clic pe elementul Buton de pornire. |
| Setare transparență cheie | Setează transparența tastelor de comandă rapidă ca procent. |
| Listă Zonă fixă | Setați tastele (tastele fixe) care apar în zona fixă sub butoanele "Acasă". Ordinea de aranjare a tastelor este indicată prin "Nr.", iar tastele apar în coloana cu taste fixe. Pentru a edita tastele fixe, faceți clic pe elementul Tastă fixă. |
| Afiseaza cantitatea de toner | Selectați această opțiune pentru a afișa nivelul tonerului în zona tastelor fixe. Setari din fabrica: Activare |
| Model | Puteți modifica aranjarea tastelor selectând un șablon salvat în prealabil. Imaginea [Aranjamentul tastelor pe ecran] se modifică pe măsură ce efectuați selecțiile. Setari din fabrica: Model 1 |
| Sch. culoare text de pe ecran principal | Selectați această opțiune pentru a afișa nivelul tonerului în zona tastelor fixe. Zonă de parcurs Setari din fabrica: Alb Zonă fixă Setari din fabrica: Alb Ceas Setari din fabrica: Alb |

Inregistrare ecran principal

Puteți face clic pe un buton "Acasă" în lista din ecranul principal pentru a schimba setările butonului "Acasă". Selectați funcția pe care doriți s-o atribuiți butonului. Dacă selectați [Nimic], în locul respectiv nu va mai apărea un buton "Acasă". Pentru a înregistra denumirea unei taste, selectați [Personalizat] și introduceți numele (maximum 28 de caractere).

Pentru a schimba imaginea unui buton de pornire, înregistrați pictograma dorită în prealabil folosind [Icoana] și apoi selectați imaginea cu [Selectare fișier].



Icoana

Utilizați această setare pentru a înregistra o pictogramă pentru tastă.

| Articol | Descriere |
|------------------|--|
| Listă pictograme | Utilizați această setare pentru a înregistra pictograme pentru tastele de scurtătură pentru ecranul principal. Fișierele de imagine ale pictogramelor tastelor de scurtătură sunt înregistrate într-o listă. Pentru a înregistra o imagine, faceți clic pe un fișier de imagine înregistrat la "Nume" sau la "Nicio setare". Formatele de fișiere care pot fi înregistrate sunt JPEG, GIF, PNG (jpeg, jpg, jpe, jfif, gif, png). Dimensiunea maximă a fișierului de imagine ce poate fi înregistrat este de 50 KB. |



Pentru a configura această setare pe echipament, introduceți în echipament dispozitivul de memorie USB care conține imaginea.

Imagine fundal

Utilizați această setare pentru a înregistra o imagine de fundal.

| Articol | Descriere |
|-------------------------|---|
| Listă imagini de fundal | Fișierele de imagine precum imaginile de fundal sunt înregistrate în lista cu imagini înregistrate. Pentru a înregistra o imagine, faceți clic pe un nume cu o imagine înregistrată sau pe un nume nefolosit. Va apărea ecranul de înregistrare a imaginilor de fundal. Înregistrați imaginea dorită. Formatele de imagini care pot fi înregistrate sunt JPEG, GIF și PNG (jpeg, jpg, jpe, jfif, gif, png). Dimensiunea maximă a fișierului pentru o imagine de fundal este de 640 MB. |



Pentru a configura această setare pe echipament, introduceți în echipament dispozitivul de memorie USB care conține imaginea.



Setări copie

Setări condiție

Următoarele setări sunt legate de copiere.

Setările implicite selectate cu ajutorul acestor setări se aplică pentru toate funcțiile echipamentului (nu doar pentru funcția Copiere).

Această setare necesită privilegii de administrator.

Setare rotire original la copiere

Când originalul și hârtia sunt plasate în diferite moduri de orientare, această funcție rotește automat imaginea cu 90 de grade pentru a permite copierea corectă pe hârtie.

Setari din fabrica: Copiere cu rotire



Când copiați documente în format A5/A6 (sau 5-1/2" x 8-1/2") pe hârtie de format A5R/A6R (sau 5-1/2" x 8-1/2" R), setați copierea cu rotire.

Dezactiveaza Copiere in Formate diferite

Copierea este interzisă atunci când orientarea hârtiei de copiere și a originalului sunt diferite sau când nu este încărcată hârtie de copiere de dimensiune optimă.

Setari din fabrica: Dezactivat



Este valabil când "[Setare rotire original la copiere \(pagina 9-69\)](#)" este anulat.

Adăugați sau schimbați rapoartele presetate

Pot fi adăugate două raporturi de mărire presetate (101 % - 400 %) și două raporturi de micșorare presetate (25 % - 99 %).

De asemenea, dacă este necesar, puteți schimba raportul implicit.



Rapoartele implicite - altele decât cele adăugate - nu pot fi modificate.

Setarea unui nr. maxim de copii

Această setare este utilizată pentru a stabili numărul maxim de copii care poate fi introdus (număr de copii continue).

Puteți specifica orice număr între 1 și 9999.

Setari din fabrica: 9999

Ștampilă

Setați dimensiunea fontului meniului de tipărire.

Setari din fabrica: Mijloc



Setările inițiale ale funcției deplasare imagine

Această setare este utilizată pentru a seta dimensiunea implicită a marginii. Specificați o valoare între 0 mm (0") și 50 mm (2") în incrementuri de 3 mm (1/8") pentru față-verso.

Setari din fabrica: Fața 1:10 mm (1/2"), Fața 2:10 mm (1/2")

Ajustarea lățimii de ștergere

Această setare este utilizată pentru a seta lățimea de ștergere implicită pentru funcția de ștergere. Specificați o valoare de la 0 mm (0") la 25 mm (1") în incrementuri de 1/8" (3 mm pentru ștergerea marginii și a centre).

Setari din fabrica: Lățimea spațiului de margine: 10 mm (1/2"), Lățimea spațiului la centru: 10 mm (1/2")

Setare inițiată N-up

Setați starea implicită pentru Repetare original. Selectați formatul de pagină pentru Repetare original, dacă sunt adăugate sau nu margini și, dacă sunt adăugate, dacă acestea sunt cu linii continue sau linii punctate.

Setari din fabrica: Dezactivat, Aranjare:Stânga la dreapta/Dreapta, și jos, Margine:Nici o imprimare

Setări copiere tip carte de vizită

Aceste setări sunt utilizate pentru a seta dimensiunea implicită originală pentru funcția carte de vizită.

Specificați o valoare cuprinsă între 25 mm (1") și 216 mm (8-1/2") în incrementuri de 3 mm (1/8") atât pentru dimensiunea X (orizontală), cât și pentru dimensiunea Y (verticală).

Setari din fabrica: Dimensiune original:X: 86 mm (3-3/8"), Y: 54 mm (2-1/8")

Incadrare in pagină

Activați această setare pentru ca tasta [Incadrare in pagină] să apară întotdeauna în ecranul cărții de vizită.

Setari din fabrica: Dezactivat

Aranjare

Selectați aspectul imaginii.

Setari din fabrica: Seteaza vertical

Setare marcaj ușor vizibil

Setați când capsarea tip broșură este capsată automat când este setată legarea.

Setari din fabrica: Activare

Setările inițiale ale copierii indexilor separatori

Această funcție este utilizată pentru a seta lățimea deplasării imaginii implicite (lățime index) pentru copiere filă. Specificați o valoare cuprinsă între 0 mm (0") și 25 mm (1") în incrementuri de 3 mm (1/8").

Setari din fabrica: Deplasare imagine:10 mm

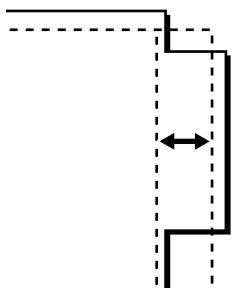



Dezactivati Inregistrare/Stergere Program

Această setare este utilizată pentru a restricționa ștergerea și modificarea setărilor de copiere salvate în programele de operații.

Setari din fabrica: Dezactivat

Anulare utilizare tava manuală la copiere duplex

Dezactivează utilizarea tăvii manuale la copiere față-verso.

Tava bypass este deseori utilizată pentru a alimenta imprimanta cu coli cu etichete, folie transparentă și alte suporturi de tipărire speciale, pentru care copierea față-verso nu este permisă. Dacă una dintre aceste coli ajunge în unitatea de duplex, aceasta se poate defecta sau alimentarea va fi incorectă. Dacă utilizați deseori suporturi de tipărire speciale, pentru care copierea față-verso nu este permisă, se recomandă să activați această setare.

Setari din fabrica: Dezactivat

Dezactivarea auto-selecției hârtiei

Dezactivează funcția Dezactivare selecție automată hârtie.

La activarea acestei setări, selectarea automată a hârtiei de aceeași dimensiune ca și originalul de pe geamul pentru documente sau din alimentatorul automat de documente nu va mai avea loc.

Setari din fabrica: Dezactivat

Setare selectare auto a tavii in care este alimentata hârtia

Când această setare este activată, iar hârtia încărcată în tavă în timpul inactivității în modul de copiere, respectiva tavă este selectată automat.

Setari din fabrica: Dezactivat

Dezactivare Inregistrare a Imaginii Personalizate

Dezactivează salvarea unei imagini particularizate.

Setari din fabrica: Dezactivat

Dezactivare transmisie in timpul copierii

Dezactivează funcția Transmitere imagine în timpul copierii.

Setari din fabrica: Dezactivat

Scanare de Inalta Calitate (A/N) utilizand Alimentatorul de Documente

Rezoluția de copiere alb-negru cu ajutorul alimentatorului automat de documente poate fi schimbată de la 600 x 400 dpi la 600 x 600 dpi (modul Calitate ridicată).

La utilizarea modului Calitate ridicată, imprimarea fină și liniile subțiri sunt reproduse cu o claritate mai mare, însă viteza de scanare este mai mică.

Setari din fabrica: Activare



Atunci când nu este selectat modul Calitate ridicată, următoarele condiții trebuie îndeplinite pentru a scana la 600 x 400 dpi și a obține viteza maximă.

- Raportul de copiere trebuie setat la 100 %.
- Nu selectați un mod special care va determina schimbarea raportului.
- Setarea [Copia copiei] nu trebuie să fie activată.
- Nu copiați alb-negru cu tasta [Culoare Start].



Scanare Rapida de pe platan (A/N)

Rezoluția de copiere alb-negru cu ajutorul geamului pentru documente poate fi schimbată de la 600 x 600 dpi la 600 x 400 dpi (mod Viteză ridicată).

La selectarea modului Viteză ridicată, timpul de realizare a primei copii este mai scurt, însă imaginea de copiat nu este la fel de clară.

Setari din fabrica: Dezactivat



Atunci când nu este selectat modul Calitate ridicată, următoarele condiții trebuie îndeplinite pentru a scana la 600 x 400 dpi și a obține viteza maximă.

- Raportul de copiere trebuie setat la 100 %.
- Nu selectați un mod special care va determina schimbarea raportului.
- Setarea [Copia copiei] nu trebuie să fie activată.
- Nu copiați alb-negru cu tasta [Culoare Start].

Autostreg. Inainte de Copiere

Activează funcția de ștergere automată în timpul copierii chiar dacă operațiunea de copiere nu este finalizată. Această caracteristică protejează împotriva blocării echipamentului din cauza unei operațiuni incomplete de copiere.

Setari din fabrica: Dezactivat

Afiseaza mesaj de avertizare cand nu este identificat originalul

Este afișat un mesaj când dimensiunea originalului nu poate fi detectată când originalul este setat. Puteți împiedica ieșirea cu un format de original neintenționat.

Setari din fabrica: Dezactivat



Setările inițiale ale stării

Următoarele setări sunt legate de copiere.

Setările implicite selectate cu ajutorul acestor setări se aplică pentru toate funcțiile echipamentului (nu doar pentru funcția Copiere).

Setările copiatorului sunt resetate atunci când se pornește butonul [Alimentare], când se atinge butonul [CA] sau după expirarea intervalului setat pentru ștergere automată. Aceste setări sunt utilizate pentru a schimba setările implicite pentru modul de copiere.

Această setare necesită privilegii de administrator.

Pot fi schimbate următoarele setări.

| Articol | Descriere |
|--|--|
| Mod culoare | Configurați setările modului de culoare prestabilit. Setari din fabrica: Complet color |
| Orientare imagine | Specificați orientarea originalului. Setari din fabrica: Portret |
| Tavă hârtie | Specificați tava de hârtie selectată în mod implicit. Setari din fabrica: Variază în funcție de configurația echipamentului |
| Tip expunere | Configurați setările modului implicit de expunere. Setari din fabrica: Auto |
| Procent copiere | Specificați raportul de copiere selectat în modul implicit. Setari din fabrica: 100% |
| Selectați zoom-ul automat raportat la formatul hârtiei, atunci când este selectată tava de alimentare cu hârtie. | Grosimea de copiere este modificată automat în funcție de formatul hârtiei din tava de hârtie selectată. Setari din fabrica: Dezactivat |
| Copie față-verso | Configurați setările implicite restabilite pentru modul față-verso. Dacă această setare este utilizată pentru a schimba setarea implicită pentru funcția Duplex la altă valoare decât "1-Fața la 1-Fața", iar funcția duplex sau alimentatorul automat de documente eșuează sau este dezactivat(ă), setarea va reveni la "1-Fața la 1-Fața". Setari din fabrica: 1-Fața la 1-Fața |
| Indosariere Original | Setați îndosărierea originalului pe Copie față-verso. Setari din fabrica: Carte |
| Ieșire | Setați metoda implicită de producere a materialelor imprimate selectate implicit. Setari din fabrica: Auto |
| Tavă ieșire | Setați tava de ieșire implicită. Setari din fabrica: Variază în funcție de configurația echipamentului |
| Decalare seturi | Setați dacă funcția de decalare este efectuată sau nu în setările implicite. Setari din fabrica: Activare |
| Pagina de separare | Paginile de separare se pot introduce înainte sau după activități. Setați tava de hârtie folosită pentru paginile de separare. Setari din fabrica: Inser. înainte lucr.:Dezactivat, Inserati dupa lucr.:Dezactivat |
| Sortare capsare | Selectați setările de capsare. Setari din fabrica: 1 capsă |
| Poziție capsare | Setați poziția de capsare. Setari din fabrica: Stânga |
| Găurire | Setați perforarea. Setari din fabrica: Perforare 2 găuri |



| Articol | Descriere |
|-------------------------------------|---|
| Indoire | Setați tipul de pliere a hârtiei. Setari din fabrica: Dezactivat |
| Impaturire pentru capsare pe mijloc | Setați plierea cu capsare pe mijloc. Setari din fabrica: Fata de tiparire:Indoaie inaintru |
| Format Impatur. Z | Selectați formatul hârtiei de utilizat pentru plierea în Z. Setari din fabrica: Valabil pentru toate formatele de hârtie |
| Impat. Scrs | Setați suprafața de tipărire și metoda de deschidere pentru plierea în C. Setari din fabrica: Față de tipărire:Interior, Dir. de deschidere:Dr. deschis |
| Acordeon | Setați deschiderea plierii acordeon. Setari din fabrica: Dir. de deschidere:Dr. deschis |
| Impatur. Simpla | Setați suprafața de tipărire și metoda de deschidere pentru plierea la jumătate. Setari din fabrica: Fața de tipărire: Interior |
| Revenire la set. implicite | Această opțiune determină revenirea tuturor elementelor la valorile implicite din fabricație. |



Tiparire Text/Imagine

Setări text (Ștampilă)

Puteți adăuga un text fix utilizat în [Ștampilă] pentru copiere.

Stampila personalizata

Puteți seta o imagine care să fie folosită în [Stampila personalizata] în [Imagine Personalizata] pentru copiere.

Watermark Personalizat

Puteți seta o imagine care să fie folosită în [Watermark Personalizat] în [Imagine Personalizata] pentru copiere.



Setări imprimantă

Setările corelate funcționării imprimantei pot fi configurate.

Setări de stare

Stările imprimantei sunt descrise mai jos.

Restricționează tip. pagină notificare

Dezactivează imprimarea unei pagini de notificare.

Setari din fabrica: Activare

Restricționează tip. pagină notificare

Dezactivează imprimarea unei pagini test.

La activarea acestei setări, [Stare] → [Lista Date] → [Lista pentru utilizator] → [Pagina de test a imprimantei] din "Setări" nu se pot utiliza pentru a tipări pagini de testare.

Setari din fabrica: Dezactivat

A4/Schimbare automata a dimensiunii hârtiei

La tipărirea unei imagini cu dimensiunea 8-1/2" x 11" (scrisoare), această setare permite utilizarea hârtiei A4, dacă nu este încărcată hârtie 8-1/2" x 11". În plus, la imprimarea unei imagini de dimensiune A4, această setare permite utilizarea hârtiei de dimensiunea 8-1/2" x 11" (litera) dacă nu este încărcată hârtie de dimensiune A4.

Setari din fabrica: Dezactivat

Schimbare automată dimensiune A3/Ledger

Când imprimați format 11" x 17" (registru), dacă hârtie de dimensiunea 11" x 17" nu este încărcată în tava pentru hârtie, aceasta va fi tipărită pe hârtie A3. În plus, la imprimarea formatului A3, dacă hârtie de dimensiunea A3 nu este încărcată în tava pentru hârtie, aceasta va fi tipărită pe hârtie de 11" x 17" (registru).

Setari din fabrica: Dezactivat

Setari tava manuala

Activare detectare dimensiune hârtie in tava bypass

Această setare este utilizată pentru a restricționa imprimarea atunci când dimensiunea de hârtie specificată pentru o anumită operație de tipărire este diferită de dimensiunea hârtiei încărcate în tava manuală.

Setari din fabrica: Dezactivat

Activare selectie tip hârtie in tava bypass

Această setare este utilizată pentru a restricționa tipărirea atunci când tipul de hârtie specificat pentru o anumită operație de tipărire este diferit de tipul de hârtie încărcat în tava de bypass.

Setari din fabrica: Dezactivat

Exclueți tava bypass de la selectarea automată a hârtiei

Când este setată opțiunea [Auto] pentru selectarea tipului de hârtie, tava manuală poate fi exclusă dintre tăvile selectabile. Această setare este recomandată atunci când tava manuală este încărcată des cu hârtie specială.

Setari din fabrica: Dezactivat



I/O Timeout

Pentru opțiunea temporarizare I/O poate fi definit orice număr de secunde de la 1 la 999.

Funcția Temporizare I/O va întrerupe temporar conexiunea, dacă durata de timp setată se scurge fără a primi date prin port. După întreruperea conexiunii, portul este setat pe selectare automată sau este inițiată următoarea operație de imprimare.

Activare port rețea

Activează imprimarea de la portul rețea.

Setari din fabrica: Activare

Schimbare emulare port de rețea

Această setare este utilizată pentru a selecta limbajul de imprimantă emulat atunci când echipamentul este conectat printr-un port de rețea.

Pot fi configurate următoarele setări.

Auto

PostScript

PCL

Setari din fabrica: Auto



Dacă nu survin erori de tipărire frecvente, se recomandă să utilizați setarea implicită din fabrică "Auto".

Metodă schimbare port

Selectează momentul comutării portului.

- **Comută la încheierea lucrării**

Portul trece pe selectare automată la încheierea tipăririi.

- **Comută după expirare perioadă autoinchidere**

Când expiră timpul setat în "I/O Timeout", portul se schimbă la Selectare automată.

Setari din fabrica: Comută la încheierea lucrării



Setările inițiale ale stării

Dacă imprimați date într-un mediu în care nu este utilizat driverul imprimantei (și anume, dacă imprimați date folosind sistemul MS-DOS sau dacă imprimați date folosind PC-ul care nu are instalat driverul imprimantei furnizate), setați condițiile detaliate de imprimare. (Cu toate acestea, funcția "Dezactivare imprimare pagină albă" va putea fi folosită chiar dacă este utilizat driverul PCL al imprimantei.)

Setări

| Element setare | Descriere |
|-----------------------------------|--|
| Copii | seturi de 1 - 9999 |
| Orientare | Portret Tip vedere (Landscape) Setari din fabrica: Portret |
| Dimensiune hârtie | Setați dimensiunea implicită a hârtiei. Setari din fabrica: Variază în funcție de configurația echipamentului |
| Tavă ieșire | Setați tava de ieșire implicită. Setari din fabrica: Variază în funcție de configurația echipamentului |
| Tip hârtie | Setați tipul de hârtie implicit. Setari din fabrica: Hârtie normală 1 |
| Dsetari Rezolutie | 600dpi 600dpi (Calitate inalta) 1200dpi Setari din fabrica: 600dpi (Calitate inalta) |
| Dezactivează tipărire pagina albă | <input checked="" type="checkbox"/> (Activată) <input type="checkbox"/> (Dezactivată) Setari din fabrica: Nu interzice |
| Imprimare fața-verso | Simplă față 2-Fețe (Carte) 2-Fețe (Broșură) Setari din fabrica: Portret |
| Mod culoare | Auto Alb & Negru Setari din fabrica: Auto |
| Imprimare N-Up ^{*1} | N-Up 1-Up 2-Up 4-Up 8-Up Setari din fabrica: 1-Up |
| | Aranjare Stânga la dreapta ^{*2} Dreapta la stânga ^{*2} Dreapta, și jos ^{*3} Jos, si dreapta ^{*3} Stânga, si Jos ^{*3} Jos,si stanga ^{*3} Setari din fabrica: 1-Up/2-Up: Stânga la dreapta, 4-Up/8-Up: Dreapta, și jos |



| Element setare | Descriere |
|---------------------------------------|--|
| Inc. in pag.*4 | <input checked="" type="checkbox"/> (Se utilizează opțiunea Potrivire în pagină) <input type="checkbox"/> (Nu se utilizează opțiunea Potrivire în pagină) Setari din fabrica: Ajustare la dimensiunea hârtiei |
| Ieșire | <input checked="" type="checkbox"/> (Se utilizează opțiunea Imprimare pe unitate) <input type="checkbox"/> (Nu se utilizează opțiunea Imprimare pe unitate) Setari din fabrica: Se utilizează opțiunea Imprimare pe unitate |
| Pagina de separare | <input type="checkbox"/> Inser. înainte lucr. <input type="checkbox"/> Insecati după lucr. Setari din fabrica: Dezactivat |
| Sortare capsare*5 | Nimic, 1 Capsă la spate, 2 Capse, 2 Capse (Sus), Capsare fara capse*6 Setari din fabrica: Dezactivat |
| Găurire*7 | <input type="checkbox"/> (Perforare) <input checked="" type="checkbox"/> (Nu se utilizează Perforarea) Setari din fabrica: Fără perforare |
| Îndoire*8 | <input checked="" type="checkbox"/> (Pliți hârtia) <input type="checkbox"/> (Nu pliți hârtia) Setari din fabrica: Insecati după lucr. |
| Îndoire*9 | Setați tipul de pliere a hârtiei. Setari din fabrica: Dezactivat |
| Impaturire pentru capsare pe mijloc*9 | Setați pliarea cu capsare pe mijloc. Setari din fabrica: Fata de tiparire: Îndoaie înăuntru |
| Format Impatur. Z*9 | Selectați formatul hârtiei de utilizat pentru pliarea în Z. Setari din fabrica: Valabil pentru toate formatele de hârtie |
| Impat. Scrs*9 | Setați suprafața de tipărire și metoda de deschidere pentru pliarea în C. Setari din fabrica: Fata de tiparire:Înăuntru, Dir. de deschidere: Dr. deschis |
| Acordeon*9 | Setați deschiderea plierii acordeon. Setari din fabrica: Dir. de deschidere:Dr. deschis |
| Impatur. Simpla*9 | Setați suprafața de tipărire și metoda de deschidere pentru pliarea la jumătate. Setari din fabrica: Fața de tipărire: Interior |
| Fișier instant | <input type="checkbox"/> (Activată) <input checked="" type="checkbox"/> (Dezactivată) |

*1 Formatele de hârtie care pot fi utilizate cu această funcție sunt A3, B4, A4, 11" x 17", 8-1/2" x 14" și 8-1/2" x 11". (Este posibil ca această funcție să nu fie utilizabilă cu anumite metode de tipărire.)

*2 Poate fi selectată când este selectată opțiunea 2-Sus.

*3 Poate fi selectată când este selectată opțiunea 4-Sus/8-Sus.

*4 Setarea funcționează doar la imprimarea fișierelor PDF, JPEG și TIFF.

*5 Se poate folosi prin conectarea unei unități de finisare interne, a unei unități de finisare sau a unei unități de finisare și legare cu capsare pe mijloc.

*6 Când este instalată o unitate de finisare internă sau o unitate de finisare și legare cu capsare pe mijloc (modul de stivuire de mari dimensiuni) sau o unitate de finisare (modul de stivuire de mari dimensiuni).

*7 Când este montat un modul de perforare.

*8 Când este instalată o unitate de finisare și legare cu capsare pe mijloc sau o unitate de finisare și legare cu capsare pe mijloc (modul de stivuire de mari dimensiuni).

*9 Când este instalată o unitate de îndoire.



Setări PCL

Aceste setări sunt utilizate pentru seturi de simboluri, fonturi și coduri de alimentare de linii, într-un mediu PCL.

Setări

| Element setare | Setări |
|--------------------------|---|
| Setări set simboluri PCL | Specificați setul de simboluri utilizat pentru imprimare. Setari din fabrica: PC-8 |
| Setare font PCL | Selectați un font utilizat pentru imprimare. Setari din fabrica: Font intern |
| Cod avans linie PCL | Această setare este utilizată pentru a selecta modul de răspuns al imprimantei atunci când este primită o comandă de alimentare de linie. Setari din fabrica: 0.CR=CR; LF=LF; FF=FF |
| A4 lat | Când este activată această setare, sunt tipărite 80 de caractere pe linie pe hârtie de 8-1/2" x 11"(A4), cu font de 10. (Când este dezactivată această setare, sunt tipărite până la 78 de caractere per linie.) Setari din fabrica: Dezactivat |

Setări PostScript

Când survine o eroare în timpul imprimării PostScript, aceste setări determină dacă este tipărită sau nu o notă de eroare, și dacă datele PostScript sunt primite sau nu în format binar.

Pe BP-50C26/BP-50C31/BP-50C36/BP-50C45/BP-50C55/BP-50C65/BP-55C26, este necesar kitul de extensie PS3.

| Element setare | Setări |
|----------------------|--|
| Setari Ecran | Configurați setările de imagine pentru PostScript. Setari din fabrica: Standard |
| Tipărește erorile PS | Când survine o eroare PS (PostScript), aceste setări stabilesc dacă este imprimată sau nu o notă de eroare. Setari din fabrica: Dezactivat |
| Procesare binara | Se primesc date PostScript în format binar. Setari din fabrica: Dezactivat |



Setari OOXML

Pe BP-50C26/BP-50C31/BP-50C36/BP-50C45/BP-50C55/BP-50C65/BP-55C26, este necesar kitul de extensie pentru tipărire directă.

Când tipăriți direct un fișier Excel, selectați foaia pe care doriți să o tipăriți sau întregul registru de lucru al fișierului.

Setari Admitere Tiparire

Standard

Setari Admitere Tiparire

Setează utilizarea versiunilor de tipărire.

Setari din fabrica: Dezactivat

Setarile inițiale ale stării

Imprimare B/W

Când [Activare] este selectat, [Imprimare B/W] este activată în ecranul de tipărire al sarcinii de declanșare tipărire.

Setari din fabrica: Dezactivat

Tipăriți și ștergeți datele

Când [Activare] este selectat, [Imprimare B/W] este activată în ecranul de tipărire al sarcinii de declanșare tipărire.

Setari din fabrica: Activare

Ordine Tiparire

Setați ordinea de tipărire de la cea mai veche dată sau de la numărul listei de date.

Setari din fabrica: Data (Asc.)

Terminarea comunicarii

Setează intervalul de timp limită de comunicare utilizat în declanșarea tipăririi.

Setari din fabrica: 10 secunde

Setări unitate primară

Unitate Principala

Setați dispozitivul multifuncțional care salvează operațiunea de declanșare a tipăririi la [Unitate Principala].

Setari din fabrica: Dezactivat

Este necesara Autentificare pentru Memorare

Selectați dacă autentificarea este sau nu necesară pentru a stoca sarcinile de declanșare tipărire pe echipamentul care funcționează ca unitate primară.

Setari din fabrica: Activare

Activati Functia de Eliberare a Tiparirii

Când acesta este ON (ACTIVATĂ) și echipamentul funcționează ca unitate primară, operațiunile de tipărire care nu sunt operațiuni de declanșare a tipăririi sunt, de asemenea, salvate forțat ca operațiuni de declanșare a tipăririi.

Setari din fabrica: Dezactivat



Stergeți Datele Memorare după un timp specificat

Selecționați dacă sarcinile de declanșare tipărire stocate vor fi șterse automat sau nu după trecerea unui anumit interval de timp.

Dacă selecționați [Activare], sarcinile care au fost stocate pentru numărul de zile setat în "Zile" vor fi șterse automat.

Setari din fabrica: Activare

Zile

Când se activează "Stergeți Datele Memorare după un timp specificat", setați numărul de zile pentru care sarcinile sunt stocate.

Setari din fabrica: 7 zile

Stare disc local

Afișează starea de utilizare a discului local.

Cod de Conectare

Introduceți un cod pentru autentificare între unitatea primară și unitatea secundară. Maximum 32 de caractere alfanumerice.

Număr port

Setați numărul de port utilizat pentru declanșarea tipăririi în unitatea primară și în unitatea secundară. Asigurați-vă că setați același număr atât în unitatea primară, cât și în unitatea secundară. (Numărul de port implicit este "53000" și nu este necesară modificarea lui.)

Setari din fabrica: 53000

Stergeți tot

Când echipamentul funcționează ca unitate primară, selecționați aceasta pentru a șterge toate sarcinile de declanșare tipărire stocate.

Setări destinație

Unitatea primară 1 la unitatea primară 3

Introduceți adresele de la unitatea primară 1 la unitatea primară 3.

Cod de Conectare

Introduceți un cod pentru autentificare între unitatea primară și unitatea secundară. Maximum 32 de caractere alfanumerice.

Număr port

Setați numărul de port utilizat pentru declanșarea tipăririi în unitatea primară și în unitatea secundară. Asigurați-vă că setați același număr atât în unitatea primară, cât și în unitatea secundară. (Numărul de port implicit este "53000" și nu este necesară modificarea lui.)

Setari din fabrica: 53000



Setări avansate

Extindeți grupul de destinație

Puteți crește numărul de grupuri folosind extensia.

Setari din fabrica: Dezactivat

Grup implicit

Selectați grupul care va fi utilizat în grupurile 1-10.

Puteți seta grupul selectat ca grup implicit pentru utilizare în declanșările tipăririi. Este convenabil să setați un grup utilizat frecvent, deoarece acesta va fi întotdeauna setat la grupul selectat.

Setari din fabrica: Grup 1

Setarea grupului de destinație

Setați grupul la care să vă conectați.

Grupurile 1-10

Folosiți acest grup

Când [Activare] este selectat, [Folosiți acest grup] este activată în ecranul de tipărire al sarcinii de declanșare tipărire.

Setari din fabrica: Dezactivat

Adresa unității primare 1 la adresa unității primare 3, codul de conectare, numărul portului

Setați adresa, codul de conectare și numărul de port al unității de bază 1 la unitatea de bază 3 utilizată în grup.

Setari din fabrica: Număr port:53000



Setări printare E-mail

Selectați această opțiune pentru a utiliza imprimarea e-mail.

Imprimare E-mail

Setați dacă se efectuează sau nu imprimarea e-mailului.

Setari din fabrica: Dezactivat

Server POP3

Setați serverul POP3 folosit pentru e-mail.

Număr port

Setați numărul portului serverului de e-mail.

Setari din fabrica: 110

Opțiuni de autentificare

Specificați metoda de autentificare pentru POP.

electați "OAuth 2.0" atunci când utilizați Microsoft365, Exchange Online, etc.

Pentru informații privind modul de configurare a setărilor atunci când este selectat OAuth 2.0, consultați

"[AUTENTIFICAREA OAuth 2.0 \(pagina 8-44\)](#)".

Setări implicite din fabrică: Autentificare cu text simplu

Furnizor

Acest lucru poate fi setat atunci când "OAuth 2.0" este selectat ca "Opțiune Autentificare".

Selectați un furnizor.

Setări implicite din fabrică: Microsoft

Nume cont

Acest lucru poate fi setat atunci când "OAuth 2.0" este selectat ca "Opțiune Autentificare".

Introduceți un nume cont.

Token

Acest lucru poate fi setat atunci când "OAuth 2.0" este selectat ca "Opțiune Autentificare".

Afișează starea actuală a token-ului.

Obținere token / Șterge

Tasta "Obținere token" este afișată dacă nu a fost obținut token-ul, iar tasta "Șterge" este afișată dacă token-ul a fost obținut.

Tasta "Obținere token" este afișată în setările de sistem ale aparatului și nu este afișată pe pagina web.

Nume utilizator

Această setare este disponibilă atunci când selectați "Opțiune Autentificare", alta decât "OAuth 2.0".

Setați numele de utilizator pentru e-mail.

Parolă

Această setare este disponibilă atunci când selectați "Opțiune Autentificare", alta decât "OAuth 2.0".

Setați parola folosită pentru e-mail.



Interval verificare

Setați frecvența de verificare automată a e-mailului (intervalul de apel selectiv).

Setari din fabrica: 5 minute

Activare SSL/TLS

Utilizați când se folosește SSL/TLS.

Setari din fabrica: Dezactivat



Setari Tiparire Directa (FTP)

Configurați aceste setări dacă veți tipări fișiere pe un server FTP prin tipărire directă.

Se afișează o listă a serverelor FTP disponibile. Pentru a adăuga un server FTP, faceți clic pe butonul [Adaugă] și configurați setările.

Inregistrare Server FTP

Configurați setările serverului FTP.

Nume

Setați numele care va fi folosit pentru tipărire directă.

Server FTP

Setați numele serverului FTP.

Număr port

Setați numărul de port al serverului FTP.

Setari din fabrica: 21

Director

Setați directorul de pe serverul FTP care conține fișierele.

Listă utilizatori

Setați numele de utilizator folosit pentru conectarea la serverul FTP.

Parolă

Setați parola folosită pentru conectarea la serverul FTP.

Activare SSL/TLS

Activare SSL/TLS

Setari din fabrica: Dezactivat

Utilizați mod PASV

Setați pentru a folosi modul PASV.

Setari din fabrica: Dezactivat



Setari Tiparire Directa (Folder de Retea)

Configurați aceste setări dacă veți tipări fișiere pe un director de rețea prin tipărire directă.

Se afișează o listă a directorilor de rețea disponibile. Pentru a adăuga un director de rețea, faceți clic pe butonul [Adaugă] și configurați setările.

Inregistrare Folder de Retea

Configurați setările directorului de rețea.

Nume

Setați numele care va fi folosit pentru tipărire directă.

Cale Director

Setați calea directorului care conține fișierele.

Listă utilizatori

Setați numele de utilizator folosit pentru conectarea la directorul de rețea.

Parolă

Setați parola folosită pentru conectarea la folderul de rețea.

Setari Tiparire de la PC/ Terminal Mobil

Configurați aceste setări dacă veți tipări fișiere pe un calculator sau pe un terminal mobil prin tipărire directă.

Imprimare FTP

Specificați dacă pentru tipărirea directă se vor folosi sau nu setările de imprimare FTP.

Setari din fabrica: Activare

Număr port

Introduceți numărul portului folosit pentru tipărire directă.

Setari din fabrica: 21

Imprimare IPP (fără driver)

Tipăriți din rețea folosind protocolul IPP fără a utiliza un driver de imprimantă.

Setari din fabrica: Activare

geo URI (RFC 5870)

Puteți seta informațiile despre locația acestui echipament.

Setari din fabrica: geo



Setări generale

Setările corelate funcției de trimitere a imaginilor (E-mail, Fax prin Internet etc.) pot fi configurate. Setările de funcționare de mai jos se aplică pentru toate funcțiile de trimitere a imaginilor.

Setări condiție

Setări memorate pentru o perioadă după ce scanarea a fost completată

Utilizați această setare pentru a reține setările după finalizarea scanării (până la activarea modului ștergere automată).

Setari din fabrica: Dezactivat

Timp autostart lucrare in timpul scanarii

Setați ora la care transmiterea începe în mod automat, chiar dacă originalul se află încă în curs de scanare.

Setari din fabrica: 60 secunde

Setare implicită a afișajului

La retransmitere prin arhivarea documentelor sau la reapelare prin setările programelor salvate, care nu includ o adresă, selectați unul din următoarele 6 tipuri de ecrane de bază care apar.

- E-Mail
- Director rețea
- FTP/Desktop
- Internet Fax
- Fax
- Introducere Date

Setari din fabrica: E-mail (Fax (când este instalat kitul de extensie pentru fax))

Selectare Carnet adrese implicit

Prioritatea o are afisarea Agendei.

Dacă modul de transmitere a imaginilor este activat, Agenda este afișată în locul ecranului inițial al acestui mod.

Setari din fabrica: Dezactivat



În "Mod setare", dacă a fost configurată a o adresă implicită selectând [Setări de Sistem] → [Setări transmitere imagine] → [Setări scanare] → [Adresa implicită] → [Setare adresa implicita], funcția [Prioritatea o are afisarea Agendei.] nu poate fi utilizată.

Aplicați adresele doar pt.moduri Transmitere

Dacă o adresă este selectată din agendă, numai adresele afișate în modul restrâns vor fi aplicate.

Setari din fabrica: Activare

Categorie afișată ca implicită

Selectați categoria care trebuie afișată cu setările implicite.

- Nimic
- Fol.frecv.
- Categori 1 - 32

Setari din fabrica: Inexistent

Afiseaza toate tipurile de adrese indiferent de modul de afisat curent.

Afișează toate destinațiile, indiferent de modul afișat, atunci când această setare este activată.

Setari din fabrica: Dezactivat

Măriți Agenda

Va fi afișată o listă mărită cu agenda.

Setari din fabrica: Activare



Orientare imagine

Setează orientarea implicită a imaginii.

Setari din fabrica: Portret

Setare previzualizare

Setare verific. datelor imaginii primite

Puteți specifica dacă este afișată sau nu o previzualizare a faxurilor și faxurilor prin Internet. Acesta este afișat când este instalat un kit de extensie pentru fax sau un kit de extensie pentru fax prin Internet.

Setari din fabrica: Dezactivat

Recepție date Fax/I-Fax:

Recepție date Fax/I-Fax: Selectați dacă formatul de afișare implicit al ecranului cu faxuri primite/lista I-Fax este formatul listă sau miniaturi.

Setari din fabrica: Miniatura

Setări de expunere implicite

Această opțiune este utilizată pentru a stabili setările de expunere implicite pentru scanarea unui document în modul Transmitere imagine. Selectați [Auto] sau [Manual]. Dacă selectați [Manual], setați expunerea la unul dintre cele 5 niveluri disponibile.

Setari din fabrica: Auto



Atunci când expunerea este setată la [Auto], nu poate fi selectat un tip de original implicit.

Tip imagine original implicit

Selectați mai întâi tipul original, pentru a activa transmisia la o rezoluție acceptabilă pentru original (doar în modulele Scanare și modul dispozitiv de memorie USB).

Pot fi configurate următoarele setări.

- Text/Fotografie printată
- Text/Fotografie
- Text
- Fotografie
- Fotografie tipărită
- Hartă

Setari din fabrica: Text

Trimite aceeași imagine trimisa in modul Fax

Activați-l la transmisia prin fax sau alte moduri și dacă doriți să transmiteți aceeași imagine în toate modulele. Dacă această funcție este dezactivată, imaginea specificată la fiecare Setare scanare este trimisă la oricare dintre E-mail, FTP, Desktop și Director rețea. Dacă în adrese este inclusă o adresă de fax prin Internet, este transmisă aceeași imagine indiferent de această setare.

Setari din fabrica: Dezactivat

Asigurați-va ca ati apasat tasta Adresa Urmatoare ([+]) inainte de a selecta adresa urmatoare.

Setați dacă trebuie sau nu apăsată tasta Următoarea adresă ([+]) înainte de a adăuga o adresă pentru o activitatea cu adrese multiple, precum transmiterea multiplă.

Setari din fabrica: Dezactivat



Dezactivează schimbare ordine afișare

Această setare este utilizată pentru a împiedica modificarea ordinii de afișare (ordonare după numărul de căutare, ascendent sau descendent).

Odată setată, ordinea de afișare nu este schimbată. Ordinea de afișare va rămâne fixată la valoarea din momentul activării acestei setări.

Setari din fabrica: Dezactivat

Setare tipărire memorată pentru recepția datelor

Această funcție păstrează în memorie faxurile și faxurile prin Internet primite, fără a le tipări. Faxurile pot fi tipărite prin introducerea unei parole (setarea prestabilită din fabrică: 0000), cu ajutorul tastelor numerice.

Setari din fabrica: Dezactivat

Parolă

Când este activată opțiunea [Setare tipărire memorată pentru recepția datelor], introduceți parola (un număr din 4 cifre).



Aceste setări pot fi configurate atunci când nu există date primite în memoria echipamentului (mai puțin datele dintr-o casetă de memorie confidențială sau pentru retransmitere).

Ajustarea lățimii de ștergere

Această setare este utilizată pentru a seta lățimea de ștergere implicită pentru funcția de ștergere. Specificați o valoare de la 0" (0 mm) la 1" (25 mm) în incrementuri de 1/8" (3 mm) pentru ștergerea marginii și a centrului.

Setari din fabrica: Lățimea zonei de ștergere margini: 10 mm (1/2"), Lățimea zonei de ștergere mijloc: 10 mm (1/2")

Durata Specificate de lesire a Datelor Receptionate

Această funcție este disponibilă atunci când Setare verificare imagine date primite este activată.

Acesta este afișat când este instalat un kit de extensie pentru fax sau un kit de extensie pentru fax prin Internet.

Dacă "Durata Specificate de lesire a Datelor Receptionate" este setat la , această setare este evidențiată cu gri.

Dacă "Schimbați Parola" sau "Setare tipărire memorată pentru recepția datelor" este setat la , câmpul de introducere a parolei este evidențiat cu gri.

Setari din fabrica: Dezactivat



Setari activare /dezactivare

Setări pentru a dezactiva înregistrarea

Opțiunile de salvare de pe echipament, din modul Setare (versiune Web) sau de pe calculator pot fi dezactivate separat.

Dezactivare înregistrare destinație de pe panoul de operare

Această setare dezactivează controlul adreselor de pe echipament.

Configurați setările pentru fiecare dintre elementele următoare:

- Grup (Intrare directă)
- Grup (carnetul de adrese)

Selectați tot: Selectați toate elementele.

Ștergeți obiectele selectate: Deselectați toate elementele.

Setari din fabrica: Toate nevalide

Dezactivare înregistrare destinație pe o pagina Web

Dezactivează funcția de salvare a destinațiilor din modul Setare (versiune Web).

Configurați setările pentru fiecare dintre elementele următoare:

- Grup (Intrare directă)
- Grup (carnetul de adrese)
- Contacte

Selectați tot: Selectați toate elementele.

Ștergeți obiectele selectate: Deselectați toate elementele.

Setari din fabrica: Toate nevalide

Dezactivați Toate Art. Inreg. Program/Stergere

Această setare este utilizată pentru a restricționa ștergerea și modificarea setărilor de transmitere a imaginii salvate în programele de operații.

Setari din fabrica: Dezactivat

Dezactiveaza înregistrare cutie memorie

Dezactivați toate tipurile de înregistrare în casetele de memorie.

Configurați setările pentru fiecare dintre elementele următoare:

Polling Memory (Memorie funcție "Apel selectiv"), Confidential (Confidențial), Relay Broadcast (Direct Entry) (Transmitere releu (Intrare directă)), Relay Broadcast (Address Book) (Transmitere releu (Agendă))

Setari din fabrica: Toate nevalide

Dezactiveaza inreg. Dest. folosind Cautare globala adrese

Această setare dezactivează controlul adreselor din căutarea de adrese globală.

Configurați setările pentru fiecare dintre elementele următoare:

E-mail, Fax prin Internet, Fax

Setari din fabrica: Toate nevalide

Dezactivare înregistrare folosind funcția de scanare în rețea

Această setare dezactivează controlul adreselor din Network Scanner Tool Lite.

Utilizați această opțiune pentru a suprima la date salvate orice alt echipament prin funcția Rutare intrare a agendei.

Setari din fabrica: Dezactivat

Dezactivare Transmisie in Retea

Această funcție interzice rutarea internă.

Setari din fabrica: Dezactivat



Setări pentru a dezactiva transmisia

Aceste setări sunt utilizate pentru a dezactiva următoarele operații de transmisie.

Dezactivare istoric de trimitere

Interzice retrimiteria folosind istoricul trimiterilor.

Setari din fabrica: Dezactivat

Dezactivare selectie din agenda

Dezactivează selectarea destinațiilor din agendă.

Configurați setările pentru fiecare dintre elementele următoare:

- E-Mail
- FTP
- Desktop
- Director rețea
- Internet Fax (inclusiv SMTP direct)
- Fax

Selecționați tot: Selecționați toate elementele.

Ștergeți obiectele selectate: Deselectați toate elementele.

Setari din fabrica: Toate nevalide

Dezactivare intrare directă

Dezactivează introducerea directă a adresei de destinație și a altora.

Configurați setările pentru fiecare dintre elementele următoare:

- E-Mail
- Director rețea
- Internet Fax (inclusiv SMTP direct)
- Fax

Selecționați tot: Selecționați toate elementele.

Ștergeți obiectele selectate: Deselectați toate elementele.

Setari din fabrica: Toate nevalide

Dezactivare scanare de la calculator

Interzice scanările de la distanță pe PC.

Setari din fabrica: Dezactivat

Dezactivare memorare catre accesoriu de memorie extern

Interzice salvarea datelor scanate pe un dispozitiv de memorie extern.

Setari din fabrica: Dezactivat

Dezactivare transmisie PC-I-Fax

Această setare restricționează transmisia PC-I-Fax.

Setari din fabrica: Dezactivat

Dezactivare transmisie PC-Fax

Dezactivare transmisie PC-Fax

Setari din fabrica: Dezactivat



Dezactivare cautare adresa mea

Acesta interzice Găsește adresa mea.

Setari din fabrica: Dezactivat

Dezactivare OCR

Interzice utilizarea funcției OCR la scanare.

Setări implicite din fabrică: Dezactivat



Setare Propriul nume si destinatia

Memorează informații expeditorului Internet-Fax sau Fax.

Inregistrare expeditor date

Utilizați această setare pentru a stoca numele expeditorului pentru fax și fax prin Internet, numărul expeditorului pentru fax și adresa expeditorului pentru Internet Fax. Numele salvat al expeditorului și numărul de fax al expeditorului sau adresa expeditorului pentru Internet fax vor fi tipărite în partea de sus a faxului primit.

Nume expeditor

Introduceți numele implicit al expeditorului.

Numar fax expeditor

Configurează numărul de fax al expeditorului.

Pentru a introduce o pauză între cifrele numărului, atingeți tasta [-].

Pentru a introduce un spațiu între cifrele numărului, atingeți tasta [Spațiu].

Propria adresă a I-Fax

Introduceți adresa sursă implicită.

Inregistrarea numelui propriu selectat

Salvează numele expeditorului utilizat în "Selectare nume propriu" a altei funcții. Pot fi salvate până la 18 nume de expeditori.

Adăugare nou

Salvați un nume de expeditor. Pot fi introduse cel mult 20 de caractere.

După introducerea unui nume de expeditor, apăsați tasta [Memorare].

Cel mai mic număr de înregistrare disponibil între 01 și 18 va fi automat desemnat numelui expeditorului. Acest număr nu poate fi schimbat.

Listă nume expeditor

Afișează o listă a numelor expeditorilor memorați.

Când selectați un nume de expeditor, acesta este șters.

Setari Categorie

Această setare poate fi efectuată pe acest echipament. Această setare este aceeași cu "[Setari Categorie \(pagina 9-41\)](#)".



Setări scanare

Următoarele setări au legătură cu scannerul.

Setările inițiale ale stării

Setari mod culoare implicit

Selectați o setare mod color implicită atât pentru color, cât și pentru alb-negru în adresa de e-mail, directorul de rețea, FTP și Desktop. Specificați "Comun Scanner", cu excepția cazului în care este specificată adresa de e-mail.

Setări

Auto (Mono 2, Gamă gri*), Culoare totală, Gamă gri, Mono 2

* La scanarea unui original alb-negru cu modul de culoare setat pe [Auto]

Setari din fabrica: Mono 2

Tip fișier

Dezactivează setările alb-negru din ecranul principal dacă modul de culoare este setat pe Auto.

Setari din fabrica: Dezactivat

Setarea inițială a formatului de fișier

Specificați formatul inițial al fișierului pentru transmiterea unui fișier în modul E-mail, Director de rețea, FTP sau Desktop. Specificați "Comun Scanner", cu excepția cazului în care este specificată adresa de e-mail.

Format fișier

Funcția de scanner pe BP-60C31/BP-60C36/BP-60C45/BP-70C31/BP-70C36/BP-70C45/BP-70C55/BP-70C65 sau când setul de comprimare îmbunătățită și setul de extensie a funcției OCR sunt instalate pe BP-50C26/BP-50C31/BP-50C36/BP-50C45/BP-50C55/BP-50C65/BP-55C26.

PDF, PDF/A-1a, PDF/A-1b, TIFF, JPEG, PDF compact, PDF compact (Ultra Fin), PDF compact/A-1a, PDF compact/A-1a (Ultra Fin), PDF compact/A-1b, PDF compact/A-1b (Ultra Fin), PDF criptat, PDF criptat/compact, PDF criptat/compact (Ultra Fin), XPS, RTF, TXT(UTF-8), DOCX, XLSX, PPTX



Dacă este setat [Dezactivare OCR], nu puteți selecta formatul de fișier de mai sus.

Se poate folosi următorul format de fișier „Când setul de comprimare îmbunătățită este instalat pe BP-50C26/BP-50C31/BP-50C36/BP-50C45/BP-50C55/BP-50C65/BP-55C26”.

Când setul de comprimare îmbunătățită este instalat pe

BP-50C26/BP-50C31/BP-50C36/BP-50C45/BP-50C55/BP-50C65/BP-55C26

PDF, PDF/A, TIFF, JPEG, PDF compact, PDF compact (Ultra fin), PDF compact/A, PDF compact/A (Ultra fin), PDF criptat, PDF criptat/compact, PDF criptat/compact (Ultra fin), XPS

Starea standard a BP-50C26/BP-50C31/BP-50C36/BP-50C45/BP-50C55/BP-50C65/BP-55C26

PDF, TIFF, JPEG, PDF criptat, XPS

Setari din fabrica: PDF



Setare OCR*

Dacă formatul de fișier este PDF, caracterele din imaginea scanată sunt citite și informațiile despre caractere sunt adăugate în PDF.

Setari din fabrica: Dezactivat

Alb & Negru

Mod de compresie: Fără, MH (G3), MMR (G4)

Setari din fabrica: MMR (G4)

Culoare/Gri

Raport de comprimare date: Scăzut, Mediu, Sus

Setari din fabrica: Mediu

Reducere culori

Setari din fabrica: Dezactivat

Pagini specificate pe fișier

Generează un fișier separat pentru fiecare pagină scanată în timpul scanării paginilor multiple.

Dacă este activată această setare, poate fi specificat numărul de pagini per fișier.

Setari din fabrica: Dezactivat

Număr de pagini

Poate fi specificat orice număr de pagini, ca număr de pagini per fișier. Această setare poate fi utilizată dacă este activată setarea [Pagini specificate pe fișier].

Setari din fabrica: 1

Setare OCR*

Configurați setările necesare pentru OCR.

Font*

Setați fontul utilizat pentru fiecare limbă cu caractere recunoscute.

Setari din fabrica: Limbi din zona Vestica:Arial, Japoneză:MS gothic, Chineză simplificată:SimSun,

Chineză tradițională:MingLiU, Korean:Dotum

Detectare direcție imagine*

Orientarea originalului scanat este detectată automat.

Setari din fabrica: Activare

Extragere Nume Fișier*

Extrageți numele fișierului.

Setari din fabrica: Dezactivat

* Funcția de scanner pe BP-60C31/BP-60C36/BP-60C45/BP-70C31/BP-70C36/BP-70C45/BP-70C55/BP-70C65 sau când setul de comprimare îmbunătățită și setul de extensie a funcției OCR sunt instalate pe BP -50C26/BP-50C31/BP-50C36/BP-50C45/BP-50C55/BP-50C65/BP-55C26 și funcția OCR este activată.



Când este selectată opțiunea [JPEG] pentru tipul fișierului, nu mai poate fi selectată opțiunea [Pagini specificate pe fișier].



Setari Scanare Usoara

Setați modul de culoare implicit pentru Scanare simplă.

Setați [Culoare] pentru cazul în care se apasă tasta Start culoare și [Alb/negru] pentru cazul în care se apasă tasta Start alb-negru.

| Element setare | Setări |
|----------------|------------------------|
| Culoare | Auto Culoare totală |
| Alb/negru | Gamă gri Mono 2 |

Setari din fabrica: Culoare:Auto, Alb/negru:Mono 2

Setare rezolutie

Următoarele setări sunt disponibile pentru rezoluțiile implicite scanare obișnuită, E-mail, Internet Fax și Fax.

Comun Scanner

100X100dpi, 150X150dpi, 200X200dpi, 300X300dpi, 400X400dpi, 600X600dpi

E-mail

100X100dpi, 150X150dpi, 200X200dpi, 300X300dpi, 400X400dpi, 600X600dpi

Utilizează rez.cand este memorată

La salvarea unei imagini prin utilizarea funcției de arhivare documente, această opțiune determină aplicarea setării care a fost salvată odată cu imaginea.

Setari din fabrica: Utilizează rez.cand este memorată:Toate Invalide, Rezoluție:200×200dpi

Reglare înclinării original.

Când documentul este înclinat sau imaginea din document este înclinată, starea înclinată este corectată automat și datele sunt salvate.

Setari din fabrica: Dezactivat



Setări condiție

Setare Adresa de Raspuns Implicita

Informațiile salvate în această setare sunt utilizate dacă nu specificați nicio adresă în câmpul [Răspuns la] din setările de trimitere, atunci când utilizați funcția Scanare către E-mail.

Setari din fabrica: Dezactivat

Setare Bcc

Activează BCC

Activați această setare dacă doriți să trimiteți mesaje cu destinatari Bcc. Afișează tasta [Bcc] pe ecranul cu agenda pentru transmiterea imaginilor.

Setari din fabrica: Dezactivat

Afișează adresa [BCC] pe ecranul stare job

Afișează adresele Bcc pe ecranul de stare activități și în fila Agendă.

Setari din fabrica: Dezactivat

Transmisie rapidă "On Line"

Când această setare este activată, echipamentul începe să transmită un fax de îndată ce prima pagină a fost scanată. Transmiterea se efectuează simultan cu scanarea celorlalte pagini.

Optiuni Corectie PDF

Compresie Flate

La transmiterea unui fișier PDF, puteți comprima fișierul cu Algoritmul de compresie pentru a-i reduce dimensiunea.

Setari din fabrica: Activare

Setare rezolutie PDF compact

Setați rezoluția atunci când salvați ca PDF foarte comprimat.

Setari din fabrica: 300x300dpi

Mod compresie la transmitere catre destinații multiple

Selectează modul de compresie în cazul difuzării în masă cu ajutorul opțiunilor Scanare către E-mail sau Internet Fax. Modul de compresie setat aici este utilizat pentru toate destinațiile, indiferent de setările individuale ale modului de compresie.

Alb/negru

MH (G3), MMR (G4)

Culoare/Gri

Scăzut, Mediu, Sus

Reduceți culorile

Reduceți dimensiunea fișierului limitând numărul de culori și nuanțe utilizate.

Setari din fabrica: Alb/neg.:MH (G3), Culoare/Gri:Mijloc, Reduceți culorile:Dezactivat



Trimite Setari Legatura Destinatie

Activați-l pentru a transmite numai URL-ul datelor scanate către destinație.

Setari din fabrica: Dezactivat

Permite Legatura Destinatie Transmitere ca Implicit

Activați-l pentru a transmite întotdeauna numai URL-ul datelor scanate către destinație. Atunci când această funcție este activată și vă aflați în modul ușor, numai URL-ul este transmis către adresa de e-mail. Atunci când se utilizează modul normal, caseta de validare [Trimite Legatura Destinatie] se află întotdeauna pe panoul de acțiuni care apare pe ecranul principal al funcției Scanare către e-mail.

Setari din fabrica: Dezactivat

Perioada Retentie Fisier

Setați durata de salvare pentru datele scanate salvate în echipament atunci când transmiteți numai URL-ul către destinație. La expirarea acestei perioade, fișierele sunt șterse automat.

Setari din fabrica: 4

Activare SSL/TLS

Utilizați-o pentru a proteja fișierele cu ajutorul transmisiei SSL/TLS.

Setari din fabrica: Activare

Dimensiunea maximă a datelor de trimitere (E-Mail)

Pentru a preveni transmisia fișierelor imagine excesiv de mari prin opțiunea Scanare către E-mail, poate fi setată o limită a dimensiunii fișierului, de la 1 MB la 99 MB, în incrementuri de 1 MB. Dacă dimensiunea totală a fișierelor imagine create prin scanarea originalelor depășește limita setată, fișierele imagine vor fi șterse.

Dacă nu doriți să setați o limită, selectați [Nelimitat].

Setari din fabrica: Nelimitat



Această setare este conectată la opțiunea "[Dimensiunea maximă a datelor de trimitere \(pagina 9-123\)](#)" a setărilor Internet fax.

Dacă datele de trimitere depășesc dimensiunea maximă, acestea vor fi trimise în mai multe fișiere.

Dacă un atașament de e-mail depășește dimensiunea maximă, acesta se va trimite în mai multe fișiere. Dacă dimensiunea unui fișier împărțit depășește limita maximă, acesta va fi transmis automat la o rezoluție mai mică. La transmiterea de fișiere în format JPEG, numai un singur fișier este atașat la un e-mail, indiferent de dimensiunea fișierului.

Dacă dimensiunea unui fișier scanat în format TXT(UTF-8), RTF, DOCX, XLSX sau PPTX depășește limita maximă, fișierul va fi șters, fără a fi trimis, chiar dacă este selectată această setare.



- Când dimensiunea unui fișier scanat în alt format decât TXT(UTF-8), RTF, DOCX, XLSX sau PPTX depășește limita maximă, această funcție reduce dimensiunea datelor sub limită, micșorând rezoluția sau prin alte mijloace și deci permite transmiterea fără anularea datelor.
- Când sunt utilizate decuparea multiplă, decuparea imaginii, trimiterea linkului de destinație și scanarea cardului, datele scanate nu sunt divizate. Dacă dimensiunea unui e-mail depășește limita maximă, apare un mesaj de eroare.



Dimensiunea maximă a datelor de trimitere (FTP/Desktop/Network Folder)

Puteți seta o limită pentru dimensiunea fișierelor care pot fi trimise prin opțiunile Scanare către FTP, Scanare către Desktop și Scanare către un director din rețea. Limitele selectabile sunt 50 MB, 150 MB și 300 MB. Dacă dimensiunea totală a fișierelor imagine create prin scanarea originalelor depășește limita setată, fișierele imagine vor fi șterse.

Dacă nu doriți să setați o limită, selectați [Nelimitat].

Setari din fabrica: Nelimitat



În timpul unei transmiteri care include ambele destinații, e-mail și Internet, are prioritate limita setată în "[Dimensiunea maximă a datelor de trimitere \(pagina 9-123\)](#)".

Setare Autoscanare

Configurați setarea de scanare automată.

Setari din fabrica: Dezactivat

Seteaza Automat Orientare Imagine

Orientarea originalelor așezate poate fi detectată automat. Setati dacă originalul este scanat prin scanare pe o singură față sau scanare față-verso.

Setari din fabrica: Activare

Seteaza Automat Rezolutia

Echipamentul poate seta în mod automat rezoluția.

Setari din fabrica: Activare

Ignorare Pagină albă

Setati dacă paginile albe din original sunt ignorate în mod automat în timpul scanării.

Setari din fabrica: Ignorare pagină albă

Detectare automată Mono2/Gama gri

Originale Detectare automată mono2/tonuri de gri.

Setari din fabrica: Activare

Detectare standard

Detectare automată mono2/tonuri de gri.

Setari din fabrica: 3 (Normal)

Reglați automat originalul înclinat

Înclinarea documentului este corectată automat.

Setari din fabrica: Activare

Detectare automată a dimensiunii originalului din alimentatorul de documente

Dimensiunea originalului este determinată automat când originalul este citit de alimentatorul automat de originale.

Setari din fabrica: Activare

Creați fișierul cu informații despre card atunci când este detectat

Dacă se stabilește că respectivul card este o carte de vizită pe baza dimensiunii inițiale, informațiile despre cartea de vizită sunt, de asemenea, salvate folosind funcția OCR.

Setari din fabrica: Activare

Format Fisier al Cardului

Setati formatul de fișier al informațiilor despre cărți de vizită.

Setari din fabrica: vCard (*.vcf)

Utilizați numele complet de pe card pentru denumirea fișierului

Numele cărții de vizită este numele fișierului care stochează informațiile cărții de vizită.

Setari din fabrica: Activare

Setați automat raportul de comprimare

Selectează automat cel mai bun raport de comprimare din documentul original.

Setari din fabrica: Activare

Restricție presetat de e-mail de intrare directa

Activați această setare pentru a interzice transmiterea prin e-mail către o adresă cu un domeniu necorespunzător.

Fișierul nu se va trimite dacă adresa de e-mail este introdusă direct, iar domeniul este unul dintre domeniile setate.



Adresa implicită

Setare adresa implicita

Se poate stoca o adresă prestabilită care să permită transmiterea prin simpla apăsare a tastei [Culoare Start] sau [Alb/neg. Start], fără a specifica adresa.

Dacă este selectată opțiunea [Intr. Adresa de e-mail a utiliz. Ptr. Logare.], adresa E-mail a utilizatorului ce se conectează este selectată ca destinație implicită. Când este selectată opțiunea [Aplica Directorul Principal al utilizatorului pentru Logare], adresa implicită este directorul principal al utilizatorului care s-a conectat.

Când utilizatorul se conectează prin autentificare internă (autentificare de către echipament), setarea directorului principal a utilizatorului care s-a conectat este configurată în "Inregistrare utilizatori" din "Listă utilizatori" în "Control utilizator". Când utilizatorul se conectează prin autentificare externă (autentificare prin rețea), setarea directorului principal este configurată în "Setări Agendă Globală" din "Setări LDAP" în "Setări de rețea".

Setari din fabrica: Dezactivat



Nu poate fi setată decât o singură adresă prestabilită pentru Scanare la E-mail, Scanare către FTP, Scanare către Desktop și Scanare către un director din rețea.

Adaugă sel.

Selectați o adresă care este utilizată implicit.

Intr. Adresa de e-mail a utiliz. Ptr. Logare.

Adresa de e-mail a utilizatorului conectat este setată ca adresă implicită.

Selectați [Permite anularea adreselor introduse initial] în funcție de intenția de utilizare.

Aplica Directorul Principal al utilizatorului pentru Logare

Adresa de e-mail a utilizatorului conectat este setată ca adresă implicită.

Selectați [Permite anularea adreselor introduse initial] în funcție de intenția de utilizare.

Selectați din agendă

Pentru a afișa agenda dorită, restrângeți căutarea în funcție de alfabet sau categorie cu lista [Index]. Puteți selecta numărul de adrese care trebuie afișate o dată cu [Elemente ecran].

Când selectați numele adresei dorite și atingeți scurt tasta [Memorează], adresa selectată poate fi selectată pentru adresa implicită.

Permite anularea adreselor introduse initial

Puteți anula adresa de e-mail introdusă automat pentru conectarea utilizatorului. Pentru anulare, atingeți ușor butonul [x] din dreptul câmpului de introducere a adresei.

Dacă această setare este dezactivată, este interzisă selectarea altei adrese decât cea introdusă implicit.

Setari din fabrica: Dezactivat



Dacă nu este setată o adresă de e-mail pentru utilizatorul conectat, transmiterea prin scanner nu se poate utiliza.



Completati credentialele la calea folder rețea

Adăugați numele de conectare al utilizatorului conectat la calea folderului de rețea.

Adăugare cale subfolder la finalul căii directorului gazda

Puteți adăuga mai multe foldere (subfoldere) după calea directorului principal pe care ați setat-o și le puteți seta ca adresă implicită.

Această setare este disponibilă doar când [Setare adresa implicită] este setată la [Activare] și se selectează [Aplica Directorul Principal al utilizatorului pentru Logare].

Setari din fabrica: Dezactivat

Cale subfolder

Introduceți calea subfolderului.

Intrările de aici vor fi folosite ca nume de subfolder, iar acest folder va fi setat ca folder de adresă implicită.

Puteți specifica două sau mai multe niveluri de foldere introducând "\". Dacă subfolderul nu există, va fi creat un folder.

De exemplu, dacă introduceți \\AAA\BBB, adresa implicită va fi subfolderul AAA\BBB al directorului principal configurat.

Dezactivare selectia altor adrese.

Este interzisă trimiterea către altă destinație decât cea implicită.

Setari din fabrica: Dezactivat



Setări nume subiect

Subiect implicit

Setați titlul e-mailului, cum ar fi trimiterea unui e-mail sau trimiterea unui fax prin Internet.

Inregistrare pre-stabilita

Puteți salva un subiect presetat pentru fișierele transmise. Faceți clic pe tasta [Adaugă] și setați subiectul.

Setări nume fișier

Setari implicite pentru nume fisiere

Numire fișier

Puteți selecta informațiile incluse în numele fișierelor scanate.

Număr curent echipament

Puteți adăuga numărul de serie al echipamentului la numele fișierului.

Setari din fabrica: Dezactivat

Text

Puteți adăuga orice text la numele fișierului.

Setari din fabrica: Dezactivat

Nume expeditor

Puteți adăuga numele expeditorului la numele fișierului.

Setari din fabrica: Activare

Data & Ceas

Puteți adăuga data și ora transmiterii la numele fișierului.

Setari din fabrica: Activare

Contor sesiune pagină

Puteți adăuga informațiile de contorizare la numele fișierului.

Setari din fabrica: Dezactivat

Identificator unic

Se poate crea un număr ID pentru fiecare fișier, care să fie adăugat la numele fișierului.

Setari din fabrica: Dezactivat

Setari Introducere directa/Selctare text presetat

Adauga data si ora

Adăugați data și ora la sfârșitul numelui fișierului atunci când numele fișierului care urmează să fie trimis este setat prin introducere directă sau selectare a frazei fixe.

Setari din fabrica: Dezactivat

Inregistrare pre-stabilita

Adăugați data și ora la sfârșitul numelui fișierului atunci când numele fișierului care urmează să fie trimis este setat prin introducere directă sau selectare a frazei fixe.



Setări memorie

Adăugarea automată a informațiilor privind activitatea la corpul mesajului e-mail

Adaugați automat Informații despre sarcina în corpul mesajului postal

Puteți adăuga în mod automat informații privind activitatea la corpul e-mailului.

Setari din fabrica: Activare

Adăugați automat un cap de listă la mesajul de mail

Puteți adăuga orice text ca subsol la corpul e-mailului.

Setari din fabrica: Dezactivat

Inregistrare pe mail

Setați orice text pentru a fi adăugat când [Adăugați automat un cap de listă la mesajul de mail] este activat.

Setări memorie

Puteți salva un subiect și un corp de text presetate pentru e-mail (text fix). Faceți clic pe tasta [Adăugare].



Setări fax

Puteți selecta setările de transmitere imagine ale funcțiilor de fax.

Setări condiție

Setările de fax pot fi activate sau dezactivate în funcție de cerințele locului dvs. de muncă.

Setare rezoluție

Puteți selecta setarea de rezoluție pentru faxuri.

Utilizează rez.cand este memorată

Selectați această opțiune pentru a utiliza rezoluția la care a fost trimis faxul.

Dacă nu selectați [Utilizează rez.cand este memorată], imaginea va fi memorată la rezoluția specificată în meniul derulant.

Setari din fabrica: Dezactivat, Rezoluție: Standard, Tonuri de gri: Dezactivat

Setare mod apel

Selectați tipul de linie din listă.

Autoselecție

Selectați aceasta după ce linia a fost conectată pentru ca aparatul să detecteze automat dacă linia este o linie de apelare cu impulsuri sau o linie de apelare cu tonuri. (Setați manual când utilizați un cadran rotativ de 10 pps.)

Setări implicite din fabrică: Ton

Cartus de toner rezidual

Atunci când butonul [Alimentare] este în poziția "OPRIT" (dar întrerupătorul de alimentare principal este în poziția "PORNIT") și se primește un fax, această funcție activează echipamentul și tipărește faxul.

Când această funcție este dezactivată, faxurile primite nu sunt tipărite decât după ce butonul [Alimentare] este în poziția "Pornit".

Setari din fabrica: Activat

Setarea duratei de pauză

Modifică durata pauzelor introduse în numerele de fax.

Dacă se introduce o liniuță (-) atunci când dialling sau se memorează un număr de fax, se introduce o pauză de 2 secunde.

Aceasta se poate seta între 1 și 15 secunde, în tranșe de 1 secundă.

Setari din fabrica: 2 secunde (în Africa de Sud, 4 secunde)

Mod confirmare dest. fax

Această setare specifică dacă se afișează sau nu un mesaj de verificare a destinației la trimiterea unui fax, pentru a preveni transmiterea accidentală către o destinație eronată.

Setari din fabrica: Dezactivat, Se aplica la alte adrese cu exceptia celor de tip fax: Dezactivat, Necesita reintroducere cand destinatia fax se introduce direct: Activat



Setare număr telerecepție

Puteți seta echipamentul la modul de recepție fax introducând un număr format din două cifre de la telefonul extern conectat și atingând tasta . Acest număr format dintr-o cifră se numește Număr de recepție la distanță și poate fi cuprins între 0 și 9.

Setari din fabrica: 5

Afișați ecranul faxului când telefonul extern este deconectat

Ecranul de fax este afișat pe panoul tactil atunci când telefonul extern este decuplat.

Setari din fabrica: Activat

Setare selecție tipărire raport de activitate

Această opțiune este utilizată pentru a specifica dacă se va imprima sau nu un raport de activitate și, în cazul în care se va imprima, condițiile de imprimare. Selectați o setare pentru fiecare dintre operațiile următoare:

Transmitere unică

- Tipărește toate rapoartele
- Tipărește doar raportul de eroare la transmisie
- Fără raport tipărit

Transmitere la dest. Multiple

- Tipărește toate rapoartele
- Tipărește doar raportul de eroare la transmisie
- Fără raport tipărit

Recepționez

- Tipărește toate rapoartele
- Tipărește doar raportul de eroare la transmisie
- Fără raport tipărit

Receptionare confidențială

- Tipărește foaia de atenționare
- Fără raport tipărit

Când este tipărit un raport de activitate, această opțiune este utilizată pentru a tipări parțial pe raport prima pagină a originalului transmis. Pentru informații suplimentare, consultați "[Imprimare original pe raportul de activitate \(pagina 9-121\)](#)".

Setari din fabrica: Transmitere unică: Tipărește doar raportul de eroare la transmisie, Transmitere la dest. Multiple: Tipărește toate rapoartele, Recepționez: Fără raport tipărit, Receptionare confidențială: Tipărește foaia de atenționare



Chiar dacă este activată o setare de tipărire pentru "Recepționez", nu se va tipări un raport de tranzacție dacă primiți de la un număr respins cu "[Permite/Respinge setare număr \(pagina 9-116\)](#)".



Raport de activitate setare imprimare

Puteți seta echipamentul să tipărească periodic raportul de activitate stocat în memorie.

Puteți seta echipamentul să imprime un Raport de activitate scanări transmise de fiecare dată când numărul tranzacțiilor atinge 200 sau la o anumită oră (o singură dată pe zi). (Aceste setări pot fi activate simultan.)

Setari din fabrica: Printare automată la memorie plină:Dezactivat, Tipărește in fiecare zi la ora prestabilită:Dezactivat, Timp:00:00



Dacă selectați doar setarea "Tipărește in fiecare zi la ora prestabilită" , iar numărul de tranzacții înregistrate depășește 200 înainte de ora specificată, fiecare tranzacție nouă înregistrată va determina ștergerea celei mai vechi tranzacții (cea mai veche tranzacție nu va mai fi imprimată).

Raportul de activitate poate fi imprimat manual dacă este necesar. Pentru informații suplimentare, consultați "[Lista pentru administrator \(pagina 9-33\)](#)".

Setari Super G3

Această setare este setată când destinația nu corespunde cu Super G3.

Setari din fabrica: Activare

ECM

Când trimiteți un fax, distorsiunile de pe linie pot provoca ocazional distorsionarea imaginii. Puteți activa ECM (Mod corectare eroare) pentru a retransmite automat doar o parte din imaginea distorsionată.

Setari din fabrica: Activare



Dacă echipamentul de recepție este un echipament Super G3, ECM va funcționa întotdeauna, independent de această setare.

Retea Linie Digitala

Când este activată această setare, nivelul de transmitere va fi de 15 dB sau mai puțin atunci când vă conectați la o linie digitală.

Setari din fabrica: Dezactivat

Detectare ton de apel distinct

Această setare se poate activa doar în Canada, Australia, Noua Zeelandă și Hong Kong.

Dacă liniei dvs. telefonice i-au fost alocate mai multe numere de telefon, numărul apelat poate fi identificat după modelul său de sonerie. Folosind un număr pentru apeluri de voce și altul pentru faxuri, puteți identifica ce tip de apel primiți în funcție de modelul de sonerie. Vă puteți seta echipamentul să primească automat faxuri atunci când este apelat numărul dvs. de fax, setând modelul ce corespunde numărului dvs. de fax. (Nu uitați că în Canada sunt disponibile șase opțiuni.)

Setari din fabrica: Dezactivat



Setare PBX

Această setare se poate activa doar în Franța și Germania.

Când echipamentul este folosit pe un PBX, puteți activa setarea PBX de conectare automată a echipamentului la linia de exterior. Când este activată această setare, apare tasta [R] pe ecranul de bază. La apăsarea tastei [R], setarea PBX este anulată temporar.

Dacă PBX-ul folosește metoda Flash pentru a vă conecta la linia de exterior, selectați [Flash]. Dacă PBX-ul dvs. folosește un număr de ID pentru a se conecta la linia de exterior, specificați numărul de ID.

Setari din fabrica: Dezactivat



Selectați un număr pentru prima cifră, apoi un număr sau o liniuță "-" pentru a doua și a treia cifră.



Setare transmitere

Efectuați setări legate de transmisia faxului.

Setare reducere automată la transmitere

Setați la reducere automată în funcție de dimensiunea hârtiei de diagramă a celeilalte părți.

Dacă anulați setarea, dimensiunea reală va fi trimisă fără reducerea automată. În acest caz, este posibil ca o parte a originalului să nu fie tipărită deoarece nu se potrivește cu dimensiunea hârtiei de diagramă a celeilalte părți.

Setari din fabrica: Dezactivat

Setare rotire original la copiere

La transmiterea unei imagini de una dintre dimensiunile următoare, această funcție rotește imaginea în sens invers acelor de ceasornic cu 90 de grade. (Setarea poate fi configurată separat pentru fiecare dimensiune.)

A4, B5R, A5R, 8-1/2"x11", 5-1/2"x8-1/2"R, 16K

Setari din fabrica: Toate activate



Imaginile în formatele 8-1/2" x 11"R și A4R nu se rotesc.

Transmisie rapidă "On Line"

Când această setare este activată, echipamentul începe să transmită un fax de îndată ce prima pagină a fost scanată. Transmiterea se efectuează simultan cu scanarea celorlalte pagini.

Setari din fabrica: Activare

Tipărește nr.paginii la destinatar

Când imaginea transmisă este tipărită pe echipamentul destinatar, poate fi adăugat numărul paginii în partea superioară a fiecărei pagini tipărite.

Setari din fabrica: Activare

Comutare Nume Expeditor

Vă permite să schimbați numele destinației și numărul de fax al expeditorului dacă este necesar.

Setari din fabrica: Număr fax

Data/Setare poziție de imprimare numar

Această setare stabilește poziția informațiilor privind data și expeditorul tipărite de către echipamentul de recepție în partea de sus a faxurilor. Pentru ca informațiile să fie tipărite în afara imaginii documentului transmis, apăsați scurt tasta [Partea exterioară a imaginii originalului]. Pentru ca informațiile să fie tipărite în interiorul imaginii documentului, apăsați scurt tasta [In interiorul imaginii originale].

Pentru mai multe informații despre poziția de tipărire, consultați "[ADĂUGAREA LA FAXURI A INFORMAȚIILOR PRIVIND EXPEDITORUL \(TRANSMITEREA NUMĂRULUI PROPRIU DE FAX\) \(pagina 5-91\)](#)".

Setari din fabrica: Partea exterioară a imaginii originalului



Reapelare în caz de linie ocupată

Acest program se folosește pentru a stabili numărul de încercări de reapelare, precum și intervalul dintre acestea, atunci când o transmisie nu se efectuează din cauza liniei ocupate sau din orice alt motiv.

Numărul de reapelări când linia este ocupată

Această setare specifică dacă se încearcă sau nu reapelarea în cazul în care linia este ocupată. În timpul reapelării, puteți seta numărul de încercări de reapelare. Se poate selecta orice număr între 1 și 15.

Intervalul de așteptare între încercările de reapelare (minute) când linia este ocupată

Intervalul de așteptare dintre încercările de reapelare poate fi selectat. Puteți specifica orice număr de minute între 1 și 15.

Tabel de diferențiere în funcție de zonă

| | Numărul de încercări de reapelare | Intervalul dintre încercări |
|---|-----------------------------------|--|
| Regatul Unit, Franța, Germania, Suedia, Italia, Spania, Țările de Jos, Arabia Saudită, Africa de Sud, Ungaria, Republica Cehă, Slovacia, Polonia, Grecia, Rusia | de la 1 la 10 (implicit: 2) | orice număr de minute între 1 și 15 (implicit: 3) |
| Canada | de la 1 la 14 (implicit: 2) | |
| Australia, Noua Zeelandă, Singapore, Thailanda, Malaiezia, India, Filipine | de la 1 la 9 (implicit: 2) | |
| Hong Kong | de la 1 la 3 (implicit: 2) | |
| Taiwan | de la 1 la 15 (implicit: 2) | orice număr de minute între 4 și 15 (implicit: 4) |
| Indonezia | de la 1 la 5 (implicit: 2) | |



Când această setare este activată, rețineți că echipamentul nu va reîncerca o apelare atunci când se folosește transmiterea manuală sau transmiterea directă.



Reapelare în caz de eroare de comunicare

Această setare stabilește de câte ori va reîncerca echipamentul să reinițieze în mod automat apelul, dacă transmiterea nu este efectuată din cauza unei erori de comunicare.

Numărul de reapelări în cazul unei erori

Specificați de câte ori echipamentul va încerca să realizeze reapelarea în cazul unei erori de comunicare. În timpul reapelării, puteți seta numărul de încercări de reapelare. Se poate selecta orice număr între 1 și 15.

Intervalul de așteptare între încercările de reapelare (minute) în cazul unei erori

Intervalul de așteptare dintre încercările de reapelare poate fi selectat. Puteți specifica orice număr de minute între 1 și 15.

| | Numărul de încercări de reapelare | Intervalul dintre încercări |
|---|-----------------------------------|---|
| Regatul Unit, Franța, Germania, Suedia, Italia, Spania, Țările de Jos, Arabia Saudită, Africa de Sud, Ungaria, Republica Cehă, Slovacia, Polonia, Grecia, Rusia | de la 1 la 5 (implicit: 1) | orice număr de minute între 1 și 15 (implicit: 3) |
| Australia, Noua Zeelandă, Canada | 1 încercare | orice număr de minute între 1 și 15 (implicit: 3) |



Când această setare este activată, rețineți că echipamentul nu va reîncerca o apelare atunci când se folosește transmiterea manuală sau transmiterea directă.

Dezactivează Transmitere către destinații multiple Fax

Dezactivează transmiterea prin fax.

Setari din fabrica: Dezactivat



Setări recepție

Setările pentru transmiterea de faxuri pot fi configurate.

Număr de apeluri în modul autorecepție

Această setare se folosește pentru a selecta numărul de impulsuri după care echipamentul primește automat un apel și începe recepția faxului în modul de recepție automată.

"Număr de apeluri în modul autorecepție" care pot fi setate în fiecare zonă sunt afișate în următorul tabel.

Setari din fabrica: 2 Times

Tabel de diferențiere în funcție de zonă

| | Număr de apeluri |
|--|------------------|
| Regatul Unit, Franța, Germania, Suedia, Italia, Spania, Țările de Jos, Thailanda, Hong Kong, Arabia Saudită, Africa de Sud, Ungaria, Republica Cehă, Slovacia, Polonia, Grecia, Rusia, Filipine, Indonezia | de la 0 la 9 |
| Australia, Noua Zeelandă | de la 2 la 4 |
| Singapore | de la 0 la 3 |
| Malaezia, India, Canada, Taiwan | de la 0 la 15 |



Dacă selectați "0" la numărul de impulsuri, echipamentul va răspunde imediat și va începe recepția faxului fără impulsuri în modul de recepție automată.

Comutare pe recepție automată

Când se primește un fax în modul de recepție manuală, se comută automat la recepția automată. De asemenea, setați de câte ori este emis tonul de apel înainte de a trece la recepția automată între 1 și 9 ori.

Setari din fabrica: 9 ori

Tiparire Fata-Verso a datelor primite

Această opțiunea este utilizată pentru a imprima faxurile recepționate în mod față-verso.

Atunci când este activată această setare, și este primit un fax mai mare de 2 pagini (paginile trebuie să fie de aceeași dimensiune), paginile primite sunt tipărite pe ambele fețe ale hârtiei.

Setari din fabrica: Dezactivat



Setare reducere recepție auto

Când este primit un fax care conține informații tipărite - cum ar fi numele și adresa expeditorului - imaginea primită este puțin mai mare decât dimensiunea standard. Această setare este utilizată pentru a reduce automat dimensiunea imaginii, astfel încât să se încadreze în dimensiunea standard.

Setari din fabrica: Activare



Dacă este dezactivată setarea Reducere autorecepție, marginile imaginii din afara dimensiunii standard vor fi decupate. Totuși, imaginea va fi mai clară, deoarece va fi tipărită la aceeași dimensiune ca și originalul. Formatele standard sunt A4 și B5 (8-1/2" x 11" și 5-1/2" x 8-1/2").

Setare stil tipărire

Această setare determină condiția de selectare a hârtiei la tipărirea faxurilor primite. Selectați una dintre cele trei condiții de mai jos.

Dezactivarea blocării tipării la dimensiune efectivă

Imaginea primită prin fax este tipărită la dimensiunea reală (fără a fi împărțită pe mai multe foi de hârtie). Dacă nu este încărcată hârtie de aceeași dimensiune sau mai mare, faxul va fi primit în memorie și nu va fi tipărit până ce nu se va încălca o hârtie de dimensiune adecvată.

Totuși, atunci când se primește un fax cu dimensiunea mai mare de 11" x 17"(A3), acesta va fi divizat automat pe mai multe coli de hârtie.

Activarea blocării tipării la dimensiune efectivă

Fiecare imagine primită este tipărită la dimensiune integrală. Dacă este necesar, imaginea este împărțită pe mai multe foi de hârtie.

Selectarea automată a dimensiunii

Fiecare imagine primită este tipărită la dimensiunea reală când este posibil. Atunci când nu este posibil, imaginea este micșorată în mod automat înainte de tipărire.

Setari din fabrica: Selectarea automată a dimensiunii

Imprimați datele primite pe dimensiunea selectată a hârtiei

Tipărește datele primite la o dimensiune potrivită pentru datele respective.

Setari din fabrica: Dezactivat

Setați numărul de telefon pentru retransmiterea datelor

Când o problemă împiedică echipamentul să tipărească un fax primit, faxul primit poate fi redirecționat către alt echipament de fax. Această setare se folosește pentru a programa numărul de fax al echipamentului de fax de destinație. Se poate programa un singur număr de fax de redirecționare (maximum 64 de cifre).

Pentru a introduce o pauză între cifrele numărului, atingeți tasta [-].

Dacă doriți să specificați o casetă de memorie confidențială cu cod F pe echipamentul de destinație, atingeți scurt tasta [/] după introducerea numărului de fax și introduceți codul F (sub-adresa și parola).



Dimensiunea Letter RX reduce printarea

Acest program nu este disponibil în SUA.

Când este primit un fax în format letter (8-1/2" x 11"R), această setare micșorează dimensiunea faxului la A4R.

Când această setare este activată, faxurile de dimensiune A4R sunt de asemenea reduse.

Setari din fabrica: Dezactivat

Tipar. data & ora primirii

Activați această setare pentru a tipări data și ora primirii.

Selectați [Înăuntrul imaginii primite] sau [În afara imaginii primite] pentru a specifica poziția de tipărire a datei și orei.

Dacă selectați [Înăuntrul imaginii primite], data și ora primirii vor fi tipărite pe imaginea primită.

Dacă selectați [În afara imaginii primite], imaginea primită va fi redusă, iar data și ora primirii vor fi imprimate în spațiul alb rezultat.

Setari din fabrica: Dezactivat



Setarea [În afara imaginii primite] nu poate fi selectată pentru definirea setărilor folosite la imprimarea datei și orei primirii dacă nu este activată opțiunea "[Setare reducere recepție auto \(pagina 9-114\)](#)".

Micșorare pagina recepționată A3

Acest program este disponibil în SUA.

Atunci când se primește un fax în formatul A3, această funcție reduce documentul transmis prin fax la formatul registru (11" x 17").

Când este activată această setare, faxurile în format registru (11" x 17") sunt de asemenea reduse.

Setari din fabrica: Dezactivat

Tavă ieșire

Selectați tava de ieșire pentru faxurile primite.

Numărul de printuri

Setați numărul de copii ale faxurilor primite, care sunt tipărite în orice număr de la 1 la 99.

Setari din fabrica: 1

Setări capsare

Când există un finisher instalat, setați poziția la care sunt capsate faxurile primite.

Setari din fabrica: 1 Capsă la spate



- Această setare se poate folosi doar atunci când casetele de validare [Printare seturi multiple] și [Capsă] sunt selectate în "Setări fax".
- Pot fi capsate până la 50 de pagini. (Când hârtia este orientată orizontal, pot fi capsate până la 30 de coli.) Numărul maxim de capse este de 5 pentru capsarea fără capse.



Dimensiune hârtie

Când există un finisher instalat, selectați hârtia folosită pentru tipărirea faxurilor primite.

Setari din fabrica: A4 sau A4R (8-1/2" x 11" sau 8-1/2" x 11"R)

Setarea marimii indoirii

Setați dimensiunea hârtiei care va fi utilizată la pliere atunci când sunt primite date în timpul tipării.

Setari din fabrica: Valabil cu excepția A4R și Letter-R (8 1/2x11R)

Permite/Respinge setare număr

Utilizați această setare pentru a specifica dacă primirea de la un număr memorat trebuie permisă sau respinsă.

| Articol | Descriere |
|------------------------------|--|
| Respingere recepție | Respinge recepția de la numărul memorat. |
| Recepție permisă | Permite recepția de la numărul memorat. |
| Toate Invalide | Chiar dacă au fost memorate numere, ignoră numerele și permite recepția de la toate numerele. |
| Adăugare | Adăugați o adresă sau un domeniu nou (maxim 50), de la care primirea să fie permisă sau nu. Introduceți numărul (maximum 20 de cifre) și atingeți tasta [Stocare]. |
| Listă numere de înregistrare | Se poate afișa o listă cu numerele memorate. Când selectați un număr de pe acest ecran, el este șters din listă. |
| Respinge Nr. Ascuns | Dacă această opțiune este bifată, se respinge orice apel de la numărul setat pentru Respingere apeluri necunoscute, indiferent de setările pentru numerele de primire. |

Setari din fabrica: Toate Invalide

Respinge Nr. Ascuns

Respinge un apel dacă apelantul a blocat transmiterea informațiilor de identificare a apelantului.

Setari din fabrica: Dezactivat



Când nu sunt salvate adrese sau domenii nedorite, nu veți putea utiliza decât tasta [Adăugare].



Securitate fax polling

Următoarele setări se referă la memoria uzuală a apelurilor selective folosind Căsuța publică.

Setați securitate Fax Polling

Când se folosește funcția de apelare selectivă, această setare stabilește dacă echipamentul dvs. va putea fi apelat selectiv de orice echipament sau doar de echipamentele care au fost memorate pe echipamentul dvs.

Setari din fabrica: Activare

Adăugare

Când este activată setarea de securitate a apelării selective, folosiți această setare pentru a memora (sau a șterge) numerele de fax ale echipamentelor care au voie să vă apeleze selectiv echipamentul.

Pot fi memorate până la 10 numere de fax de destinație. Fiecare număr trebuie să aibă o lungime de maximum 20 de cifre.

Listă taste numere parole

Aceasta afișează o listă a numerelor de parole memorate. Selectați un număr din listă și ștergeți-l.



Vă rugăm să rețineți că întreg conținutul setat aici nu se aplică transmisiei de buletin cu cod F.



Locație memorie F-Code

Această secțiune explică în ce fel puteți memora căsuțe de memorie pentru diferite tipuri de comunicare în cod F.

Memorarea unei căsuțe de memorie

Când apăsați tasta [Aduga nou], apare ecranul de înregistrare. Pentru toate funcțiile (memorie apel selectiv, confidențial și transmisie multiplă cu releu) pot fi memorate până la 100 de căsuțe de memorie în cod F.

Editarea și ștergerea unei căsuțe de memorie

Când selectați o căsuță de memorie din listă, apare ecranul de editare pentru căsuța respectivă.

Pentru informații despre setări, consultați "Setări".

Apăsați tasta [Ștergere] pentru a șterge căsuța de memorie.

Setări

| Articol | Descriere |
|---|--|
| Elemente comune tuturor tipurilor | |
| Căsuță | <p>Selectați tipul de căsuță.</p> <p>Memorie apel selectiv: Memorați o căsuță de memorie pentru memoria de apel selectiv în cod F. Sub-adresa și parola pe care le memorați în căsuța de memorie sunt necesare pentru ca celălalt echipament să apeleze selectiv echipamentul (să solicite transmisia) cu ajutorul comunicării în cod F.</p> <p>Confidențial: Memorați o căsuță de memorie pentru comunicare confidențială în cod F. În plus, memorați "Tipărire PIN" în căsuța de memorie pentru a tipări faxuri primite prin recepție confidențială. Sub-adresa și parola pe care le programați în căsuța de memorie sunt necesare pentru ca celălalt echipament să trimită un fax la echipament cu ajutorul transmisiei confidențiale în cod F.</p> <p>Transmisie multiplă cu releu: Stocați o căsuță de memorie pentru transmisia în releu cu cod F. Transmisie releu: Memorați o căsuță de memorie pentru transmisia multiplă cu releu în cod F. Pentru redirecționarea datelor primite, pot fi memorate până la 30 de destinații. Sub-adresa și parola pe care le programați în căsuța de memorie sunt necesare pentru ca celălalt echipament să trimită un fax la echipament cu ajutorul transmisiei cu solicitare de releu în cod F.</p> <p>Setari din fabrica: Căsuță:Memorie apel selectiv</p> |
| Numele locației de memorie | Introduceți un nume (cel mult 18 caractere) pentru căsuța de memorie. |
| Sub-adresă/Parolă | Introduceți o sub-adresă și o parolă. Pot fi introduse cel mult 20 de cifre pentru fiecare sub-adresă și parolă. Separați sub-adresa și parola cu o bară oblică ("/"). |
| Elemente afișate la memorarea unei căsuțe de memorie confidențiale | |
| Tipărire PIN | Setați "Tipărire PIN" pentru recepție confidențială. Introduceți un număr din 4 cifre. |
| Elemente afișate la memorarea unei căsuțe de memorie cu transmisie multiplă cu releu | |
| Destinatari | <p>Selectați destinatarii finali ai transmisiei multiple cu releu.</p> <p>Selectați destinatarii din agendă.</p> <p>Selectați adresa de retransmitere din agendă: Selectați o adresă din agendă.</p> <p>Intrarea de destinație: Se poate introduce direct o adresă care nu este memorată în agendă. Introduceți adresa la fel ca atunci când memorați o adresă pentru un mod.</p> |



La programarea unei căsuțe noi de memorie, nu se poate folosi o sub-adresă care este deja programată pentru o altă căsuță. Totuși, aceeași parolă poate fi utilizată pentru mai multe căsuțe de memorie. [] și [#] nu pot fi utilizate într-o sub-adresă.

Se poate omite parola.

Nu uitați Codul PIN pentru tipărire. În cazul în care uitați Codul PIN pentru tipărire sau trebuie să verificați Codul PIN pentru tipărire, contactați distribuitorul sau nearest authorised service representative.



Setări Internet Fax

Setările corelate funcției de trimitere a imaginilor (Fax prin Internet, SMTP direct etc.) pot fi configurate.

Setări condiție

Configurează setările implicite pentru Internet fax.

Setare rezoluție

Utilizează rez.cand este memorată

Puteți aplica transmiterii fișierului setarea de rezoluție setată atunci când a fost salvat fișierul.

Setari din fabrica: Dezactivat

Rezoluție

Setați rezoluția folosită pentru transmiterea fișierului.

Setari din fabrica: 200×100dpi

Tonuri de gri

Activați semitonurile.

Setari din fabrica: Dezactivat

Setarea inițială a formatului de fișier

Tip fișier

Aceasta este utilizată pentru a seta tipul de fișier pentru transmisia faxurilor prin Internet.

Pot fi configurate următoarele setări.

- TIFF-S
- TIFF-F

Dacă este setată una dintre următoarele funcții, imaginea va fi transmisă în format TIFF-F, chiar dacă este setat formatul TIFF-S.

- Dim.mixtă orig
- Sca. tip carte
- Impartire Carte
- Cartede vizită
- N-Up

Mod compresie

Aceasta este utilizată pentru a seta modul de comprimare pentru transmisia faxurilor prin Internet.

Pot fi configurate următoarele setări.

- MH (G3)
- MMR (G4)

Setari din fabrica: Tip fișier:TIFF, Mod compresie:MH (G3)



[MMR (G4)] nu poate fi selectat atunci când [Tip fișier] este setat pe [TIFF-S].



Cartus de toner rezidual

Atunci când butonul [Alimentare] este în poziția "Oprit" (dar întrerupătorul de alimentare principal este în poziția "Pornit") și se primește un fax prin Internet, această funcție activează echipamentul și tipărește faxul.

Când această funcție este dezactivată, faxurile prin Internet primite nu sunt imprimate decât după ce (butonul [Alimentare]) este în poziția "Pornit".

Setari din fabrica: Activare

Imprimare original pe raportul de activitate

Când este tipărit un raport de activitate, această opțiune este utilizată pentru a tipări parțial pe raport prima pagină a originalului transmis. Selectați una dintre setările de mai jos.

- Intotdeauna printați.
- Tipărire la eroare
- Nu printați

Această setare nu poate fi utilizată dacă următoarea "[Setare selecție tipărire raport de activitate \(pagina 9-121\)](#)" este setată pe "Nu printați".

Setari din fabrica: Eroare la imprimare

Setare selecție tipărire raport de activitate

Această opțiune este utilizată pentru a specifica dacă se va imprima sau nu un raport de activitate și, în cazul în care se va imprima, condițiile de imprimare. Selectați o setare pentru fiecare dintre operațiile următoare:

Transmitere unică

- Intotdeauna printați.
- Tipărește doar raportul de eroare la transmisie
- Nu printați

Transmitere la dest. Multiple

- Intotdeauna printați.
- Tipărește doar raportul de eroare la transmisie
- Nu printați

Recepționez

- Intotdeauna printați.
- Tipărire la eroare
- Nu printați

Când este tipărit un raport de activitate, această opțiune este utilizată pentru a tipări parțial pe raport prima pagină a originalului transmis. Pentru informații suplimentare, consultați "[Imprimare original pe raportul de activitate \(pagina 9-121\)](#)".

Setari din fabrica: Transmitere unică:Tipărește doar raportul de eroare la transmisie, Transmitere la dest. Multiple:Intotdeauna printați., Recepționez:Nu printați



Raport de activitate setare imprimare

Imprimă Raportul de activitate scanări transmise salvat periodic în memoria echipamentului.

Puteți seta echipamentul să imprime un Raport de activitate scanări transmise de fiecare dată când numărul tranzacțiilor atinge 200 sau la o anumită oră (o singură dată pe zi). (Aceste setări pot fi activate simultan.)

Setari din fabrica: Printare automată la memorie plină: Dezactivare, Tipărire zilnică la timpul desemnat: Dezactivare, Setare selectare printare text: Dezactivat



Dacă selectați doar setarea "Imprimare zilnică la ora indicată" , iar numărul de tranzacții înregistrate depășește 200 înainte de ora specificată, fiecare tranzacție nouă înregistrată va determina ștergerea celei mai vechi tranzacții (cea mai veche tranzacție nu va mai fi imprimată).

Raportul de activitate poate fi imprimat manual dacă este necesar.

Consultați "[Lista pentru administrator \(pagina 9-33\)](#)".

Setare selectare printare text

Fișierele de imagine atașate la faxurile prin Internet sunt, în mod normal, imprimate. Această setare poate fi activată pentru a tipări și textul din corpul e-mailului (subiect și mesaj).

Această setare se aplică și la tipărirea corpului e-mailurilor fără fișiere atașate.

Setari din fabrica: Dezactivat



Pot fi imprimate maxim 5 pagini de text (corp).



Setare transmitere

Aceste setări sunt utilizate pentru a configura setările pentru fax prin Internet.

Setare Pornit/Oprit raport recepție I-Fax

Această setare este utilizată pentru a solicita o confirmare de primire la trimiterea unui fax prin Internet.

Setari din fabrica: Dezactivat

Setare expirare timp solicitare raport recepție I-Fax

Durata de timp pentru care echipamentul va aștepta o confirmare de primire de la echipamentul destinație poate fi setată la orice valoare între 1 oră și 240 de ore, în incrementuri de 1 minut.

Setari din fabrica: 1 oră



Această setare funcționează doar când "[Setare Pornit/Oprit raport recepție I-Fax \(pagina 9-123\)](#)" este activat.

Numărul de retransmiteri la apariția unei erori la recepție

Numărul de tentative de retransmitere în cazul primirii unui mesaj de eroare de la un destinatar I-Fax poate fi setat la orice număr de la 0 la 15.

Setari din fabrica: 2 ori



Această setare funcționează doar când "[Setare Pornit/Oprit raport recepție I-Fax \(pagina 9-123\)](#)" este activat.

Dimensiunea maximă a datelor de trimitere

Pentru a preveni transmiterea fișierelor imagine excesiv de mari prin opțiunea Internet Fax, poate fi setată o limită a dimensiunii fișierului, între 1 MB și 99 MB, în incrementuri de 1 MB. Dacă dimensiunea totală a fișierelor imagine create prin scanarea originalelor depășește limita setată, fișierele imagine vor fi șterse.

Dacă nu doriți să setați o limită, selectați [Nelimitat].

Setari din fabrica: Nelimitat



Această setare este conectată la opțiunea "[Dimensiunea maximă a datelor de trimitere \(E-Mail\) \(pagina 9-100\)](#)" din Setările de scanare.



Setare rotire original la copiere

La transmiterea unei imagini de una dintre dimensiunile următoare, această funcție rotește imaginea în sens invers acelor de ceasornic cu 90 de grade. (Setarea poate fi configurată separat pentru fiecare dimensiune.)

A4, B5R, A5R, 8-1/2"x11", 5-1/2"x8-1/2"R, 16K

Setari din fabrica: Toate activate



Imaginile în formatele 8-1/2" x 11"R și A4R nu se rotesc.

Transmitere implicată a numărului de fax

Puteți include data și informațiile despre expeditor (numele și adresa expeditorului) în partea de sus a paginii atunci când

echipamentul de recepție tipărește o imagine pe care o trimiteți.

Setari din fabrica: Activare

Tipărește nr.paginii la destinatar

Când imaginea transmisă este tipărită pe echipamentul destinatar, poate fi adăugat numărul paginii în partea superioară a fiecărei pagini tipărite.

Setari din fabrica: Activare

Reapelare in caz de linie ocupată

(Această setare este activă numai pentru transmisia SMTP direct.)

Această setare stabilește numărul de încercări de reapelare, precum și intervalul dintre acestea, atunci când o transmisie eșuează din cauza liniei ocupate, sau din orice alt motiv.

Numărul de reapelări când linia este ocupată

Această setare specifică dacă se încearcă sau nu reapelarea în cazul în care linia este ocupată.

În timpul reapelării, puteți seta numărul de încercări de reapelare.

Se poate selecta orice număr între 0 și 15.

Setari din fabrica: 2 ori

Intervalul de așteptare între încercările de reapelare (minute) când linia este ocupată

Intervalul de așteptare dintre încercările de reapelare poate fi selectat. Puteți specifica orice număr de minute între 1 și 15.

Setari din fabrica: 3 minute

Reapelare in caz de eroare de comunicare

(Această setare este activă numai pentru transmisia SMTP direct.)

Această setare stabilește de câte ori va reîncerca echipamentul să reinițieze în mod automat apelul, dacă transmiterea nu este efectuată din cauza unei erori de comunicare.

Numărul de reapelări în cazul unei erori

Specificați de câte ori echipamentul va încerca să realizeze reapelarea în cazul unei erori de comunicare.

În timpul reapelării, puteți seta numărul de încercări de reapelare.

Se poate selecta orice număr între 0 și 15.

Setari din fabrica: 2 ori

Intervalul de așteptare între încercările de reapelare (minute) in cazul unei erori

Intervalul de așteptare dintre încercările de reapelare poate fi selectat. Puteți specifica orice număr de minute între 1 și 15.

Setari din fabrica: 3 minute



Setări recepție

Configurează setările pentru Internet fax.

Setare reducere recepție auto

Când este primit un fax care conține informații tipărite - cum ar fi numele și adresa expeditorului - imaginea primită este puțin mai mare decât dimensiunea standard. Această setare este utilizată pentru a reduce automat dimensiunea imaginii, astfel încât să se încadreze în dimensiunea standard.

Setari din fabrica: Activare



Dacă este dezactivată setarea Reducere autorecepție, marginile imaginii din afara dimensiunii standard vor fi decupate. Totuși, imaginea va fi mai clară, deoarece va fi tipărită la aceeași dimensiune ca și originalul. Formatele standard sunt A4 și B5 (8-1/2" x 11" și 5-1/2" x 8-1/2").

Tiparire Fata-Verso a datelor primite

Această opțiunea este utilizată pentru a imprima faxurile recepționate în mod față-verso.

Atunci când este activată această setare, și este primit un fax mai mare de 2 pagini (paginile trebuie să fie de aceeași dimensiune), paginile primite sunt tipărite pe ambele fețe ale hârtiei.

Setari din fabrica: Dezactivat

Setați adresa pentru transmitere date

Când echipamentul nu poate imprima un fax primit, faxul poate fi redirecționat către un alt echipament. Această setare este utilizată pentru a configura adresa celuiilalt fax.

Transm.către

Introduceți adresa de redirecționare (maxim 64 de caractere).

SMTP Direct

Selectați această setare pentru a activa redirecționarea atunci când este utilizat un server SMTP.

Setari din fabrica: Dezactivat

Adaugati Nume gazda sau Adresa IP.

Selectați această opțiune pentru a introduce separat un nume de gazdă sau o adresă IP.

Setari din fabrica: Dezactivat

Nume gazda sau adresa IP

Folosiți această setare atunci când este activat "Adaugati Nume gazda sau Adresa IP.". Introduceți numele gazdă sau adresa IP (maxim 64 caractere).



Nu pot fi salvate mai multe adrese de redirecționare.



Dimensiunea Letter RX reduce printarea

Acest program nu este disponibil în SUA.

Când este primit un fax în format letter (8-1/2" x 11"R), această setare micșorează dimensiunea faxului la A4R.

Când această setare este activată, faxurile de dimensiune A4R sunt de asemenea reduse.

Setari din fabrica: Dezactivat

Tipar. data & ora primirii

Activați această setare pentru a tipări data și ora primirii.

Selectați [Inauntrul imaginii primite] sau [In afara imaginii primite] pentru a specifica poziția de tipărire a datei și orei.

Dacă selectați [Inauntrul imaginii primite], data și ora primirii vor fi tipărite pe imaginea primită.

Dacă selectați [In afara imaginii primite], imaginea primită va fi redusă, iar data și ora primirii vor fi imprimate în spațiul alb rezultat.

Setari din fabrica: Dezactivat



Setarea [In afara imaginii primite] nu poate fi selectată pentru definirea setărilor folosite la imprimarea datei și orei primirii dacă nu este activată opțiunea "[Setare reducere recepție auto \(pagina 9-125\)](#)".

Tipărire redusă a faxurilor recepționate în format A3

Acest program este disponibil în SUA.

Atunci când se primește un fax în formatul A3, această funcție reduce documentul transmis prin fax la formatul registru (11" x 17").

Când este activată această setare, faxurile în format registru (11" x 17") sunt de asemenea reduse.

Setari din fabrica: Dezactivat

Setare dezactivare comunicare POP3

Durata pentru care echipamentul va aștepta pân la oprirea recepției atunci când nu este primit un răspuns de la serverul de mail (POP3) poate fi setată de la 30 la 300 de secunde, în incrementuri de 30 de secunde.

Setari din fabrica: 60 sec.

Setare interval de timp de verificare recepție

Această specifică intervalul la care echipamentul verifică automat serverul de mail (POP3) pentru faxuri prin Internet primite. Intervalul poate fi setat de la 0 minute la 8 ore, în incrementuri de 1 minut.

Dacă valoarea specificată este de 0 ore și 0 minute, echipamentul nu mai verifică automat serverul de mail pentru faxuri prin Internet primite.

Setari din fabrica: 0 ore 0 minute



De asemenea, echipamentul verifică serverul de mail (POP3) pentru faxuri prin Internet primite în momentul în care este pornit. (cu excepția cazului în care este specificat intervalul de 0 ore și 0 minute).



Setări ieșire funcție I-Fax

Aceasta setează tava de ieșire pentru faxurile Internet recepționate. Elementele afișate diferă în funcție de configurația echipamentului.

Setare lista mesaje sau domenii acceptate/respinse

Permite sau respinge recepția de la anumite adrese/domenii specificate.

| Articol | Descriere |
|--|---|
| Articol | Primirea de la adresa/domeniul salvat nu este permisă. |
| Recepție permisă | Primirea de la adresa/domeniul salvat este permis. |
| Toate Invalide | Toate nevalide |
| Adăugare | Adăugați o adresă sau un domeniu nou (maxim 50), de la care primirea să fie permisă sau nu. Introduceți adresa/domeniul (maxim 64 de caractere) și apăsați pe tasta [Stocare]. Dacă primul caracter introdus nu este "@", intrarea este identificată ca fiind adresă. Dacă primul caracter introdus este "@", intrarea este definită ca fiind domeniu. (intrarea xxx@xx.xxx.□□□ este tratată ca adresă, iar intrarea @xx.xxx.□□□ este tratată ca domeniu.) Salvarea unei adrese înseamnă doar specificarea adresei respective. Salvarea unui domeniu înseamnă specificarea tuturor adreselor incluse în domeniul respectiv. |
| Listă de adrese sau domenii înregistrate | Afișează o listă de adrese și domenii memorate. Când este selectată, o adresă sau un domeniu poate fi șterse din listă. |

Setari din fabrica: Toate nevalide



Când nu sunt salvate adrese sau domenii nedorite, nu veți putea utiliza decât tasta [Adăugare nou].



Setari Server

Setări recepție

Recepție Internet Fax

Setați dacă se efectuează sau nu recepția prin Internet Fax.

Setari din fabrica: Activare

Server POP3

Introduceți numele serverului POP3 care va fi utilizat.

Număr port

Specificați numărul portului serverului POP3 care va fi utilizat.

Setari din fabrica: 110

Opțiuni de autentificare

Specificați metoda de autentificare pentru POP.

Selectați "OAuth 2.0" atunci când utilizați Microsoft365, Exchange Online, etc.

Pentru informații privind modul de configurare a setărilor atunci când este selectat OAuth 2.0, consultați

"[AUTENTIFICAREA OAuth 2.0 \(pagina 8-44\)](#)".

Setări implicite din fabrică: Autentificare cu text simplu

Furnizor

Acest lucru poate fi setat atunci când "OAuth 2.0" este selectat ca "Opțiune Autentificare".

Selectați un furnizor.

Setări implicite din fabrică: Microsoft

Nume cont

Acest lucru poate fi setat atunci când "OAuth 2.0" este selectat ca "Opțiune Autentificare".

Introduceți un nume cont.

Token

Acest lucru poate fi setat atunci când "OAuth 2.0" este selectat ca "Opțiune Autentificare".

Afișează starea actuală a token-ului.

Obținere token / Șterge

Tasta "Obținere token" este afișată dacă nu a fost obținut token-ul, iar tasta "Șterge" este afișată dacă token-ul a fost obținut.

Tasta "Obținere token" este afișată în setările de sistem ale aparatului și nu este afișată pe pagina web.

Nume utilizator

Această setare este disponibilă atunci când selectați "Opțiune Autentificare", alta decât "OAuth 2.0".

Introduceți cel mult 64 de caractere pentru numele de utilizator folosit pentru accesarea serverului.

Parolă

Această setare este disponibilă atunci când selectați "Opțiune Autentificare", alta decât "OAuth 2.0".

Introduceți cel mult 32 de caractere pentru parola folosită pentru accesarea serverului.

Terminare comunicație POP3

Stabiliți un timp de dezactivare pentru comunicarea cu serverul POP3.

Setari din fabrica: 60 sec.

Setare interval de timp de verificare recepție

Introduceți un ciclu de recunoaștere pentru serverul POP3.

Setari din fabrica: 0 ore 0 minute

Activare SSL/TLS

Permite comunicarea POP prin SSL/TLS sau comunicarea POP prin TLS prin comanda STLS. Este necesar ca serverul să accepte comunicarea POP prin SSL/TLS sau comanda STLS.

Pentru a permite comunicarea POP prin SSL/TLS, setați "Număr port" la numărul de port pentru comunicare POP prin SSL/TLS.

Pentru a permite POP în comunicarea TLS, stabiliți "Număr port" la același număr de port ca opțiunea normală de comunicare POP3.

Setari din fabrica: Dezactivat

Test conectare

Apăsați butonul [Execută] pentru a testa conexiunea la serverul POP3.



Setări implicite

Setare adresă si nume propriu

Setați propriul nume I-Fax

Introduceți numele expeditorului când trimiteți un fax prin Internet.

Setați propria adresă de I-Fax

Introduceți adresa sursă când trimiteți un fax prin Internet.

Setare Direct SMTP

Numar Port (Primire), Numar Port (Trimitere)

Specificați numărul portului folosit pentru transmitere și recepție prin SMTP direct.

Setari din fabrica: 25

Terminare

Setați timpul de așteptare până la anularea transmiterii sau a recepției atunci când nu se primește un răspuns de la server în timpul transmisiei/recepției prin SMTP direct.

Setari din fabrica: 300 secunde



Receptie Date Fax/Retsnm (Manual)

Setări fax

Aceste setări pot fi configurate la instalarea unui kit de extensie pentru fax.

| Articol | Descriere |
|---------------------------------|--|
| Setări recepție | Setați metoda de recepționare a faxurilor. Recepție automată: Când se primește un apel, echipamentul sună și apoi începe în mod automat recepționarea faxului. Recepție manuală: Se folosește atunci când la echipament este conectat un telefon extern existent. Puteți răspunde mai întâi la un apel telefonic, iar apoi puteți primi un fax prin operare manuală. Setari din fabrica: Recepție automată |
| Printare seturi multiple | Specificați dacă se vor tipări sau nu două sau mai multe copii după faxurile primite. Numărul de copii poate fi setat cu " Numărul de printuri (pagina 9-115) " Setari din fabrica: Dezactivat |
| Capseaza | Specificați dacă se efectuează capsare. Setați metoda de legare cu " Setări capsare (pagina 9-115) ". Setari din fabrica: Dezactivat |
| Impaturire | Specificați dacă se efectuează îndoirea sau nu. Setari din fabrica: Dezactivat |
| Retransmitere date recepționate | Atunci când echipamentul nu poate tipări deoarece nu mai are hârtie sau toner, faxurile primite pot fi redirecționate către un alt echipament pentru fax prin Internet memorat anterior. |



- Dacă nu există date de redirecționare sau dacă destinația nu este înregistrată, nu se redirecționează date.
- Dacă este activată "[Setare tipărire memorată pentru recepția datelor \(pagina 9-91\)](#)", vi se va solicita introducerea unei parole. Introduceți parola corectă, cu ajutorul tastelor numerice.
- Dacă unele pagini ale unui fax care a fost redirecționat au fost tipărite cu succes, vor fi redirecționate doar acele pagini care nu au fost tipărite.
- Un fax redirecționat devine o activitate de transmitere fax. Dacă transmiterea nu se efectuează deoarece transmiterea a fost cancelled sau s-a produs o eroare, faxul va fi păstrat în memorie până ce poate fi tipărit.
- Toate faxurile primite sunt redirecționate. Rețineți că datele primite memorate în căsuța de memorie confidențială cu cod F nu sunt redirecționate.
- Pentru înregistrarea numărului de destinație, consultați "[Setați numărul de telefon pentru retransmiterea datelor \(pagina 9-114\)](#)".



Setări Internet Fax

Aceste setări pot fi configurate la instalarea unui kit de extensie pentru fax.

Începere recepție

Apăsați pe această tastă imediat pentru a vă conecta la serverul de e-mail (POP3) și a verifica faxurile primite prin Internet. Dacă ați primit faxuri prin Internet, acestea vor fi preluate și tipărite.

Tasta Recepție manuală din ecranul inițial

Afișează tasta [Recepție manuală Internet Fax] în ecranul principal al modului Internet fax.

Setari din fabrica: Activare

Redirecționare date primite

Atunci când echipamentul nu poate imprima, deoarece nu mai are hârtie sau toner, faxurile primite pot fi redirecționate către un alt echipament pentru fax prin Internet.



Pentru a anula redirecționarea

Apăsați afișajul cu starea activităților și anulați redirecționarea faxurilor în același mod cu activitatea de transmitere. Redirecționarea nu este posibilă dacă nu au fost primite faxuri sau dacă nu a fost programat un număr de fax pentru redirecționare.



- Pentru a activa funcția "Pornire primire", trebuie să configurați setările de server POP3. Consultați [Setări aplicație] din "Setări" → [Setări Internet Fax].
- Pentru a înregistra adresa de redirecționare, consultați "[Setați adresa pentru transmitere date \(pagina 9-125\)](#)" din "Setări".
- Dacă redirecționarea nu s-a realizat cu succes, deoarece transmisia a fost cancelled sau a survenit o eroare de comunicație, faxurile care trebuiau redirecționate vor fi readuse în coada de tipărire a echipamentului.
- Dacă paginile inițiale ale unui fax au fost tipărite cu succes, vor fi redirecționate doar acele pagini care nu au fost tipărite.
- Dacă selectați [Setări sistem] din "Setări" → [Setări de transmitere imagine] → [Setări mod de operare] → [Setări implicite] dacă este activată opțiunea "Setare de suspendare a imprimării datelor primite", vi se solicită introducerea unei parole. Introduceți parola corectă, cu ajutorul tastelor numerice.
- Această setare poate fi setată numai pe paginile web.



Setare Rutare Inbound (FWD/Memorare)

Setari rutare intrari

Datele primite prin fax și prin Internet fax pot fi redirecționate conform tabelului de redirecționare memorat.

Când este activată această funcție, puteți redirecționa faxurile primite prin Internet la o adresă specificată de e-mail fără a le imprima.

Inregistrare tabel

Puteți salva sau edita tabelul de redirecționare a datelor ce deține setările de redirecționare a datelor primite.

Pot fi salvate până la 50 de tabele de redirecționare date.

Un singur tabel de redirecționare poate salva până la 500 de combinații de seturi de nume expeditor și adrese sursă.

Se pot salva până la 1000 de destinații în toate tabelele combinate de redirecționare date.

- Atunci când selectați destinatari dintr-o agendă, pot fi înregistrați până la 1.000 de destinatari pentru e-mail și până la 400 de destinatari pot fi înregistrați pentru folderul de rețea, FTP/Desktop, Internet fax și fax.
- Atunci când selectați destinatari dintr-o agendă, se pot înregistra până la 100 de destinatari pentru adresă e-mail, director de rețea, FTP/Desktop, fax prin Internet și fax.

| Articol | Descriere |
|----------------------------------|--|
| Nume tabel | Introduceți nume tabel redirecționare. |
| Selecție linie recepționare | Selectează o linie de primire date. Setari din fabrica: Toate activate |
| Setare Adresa Expeditor | Selectați numărul de fax al expeditorului sau adresa faxului Internet. Înainte de selectarea numărului sau adresei expeditorului, salvați adresa și numărul destinatarului. Pentru a redirecționa toate datele primite, selectați [Redirecționarea tuturor datelor recepționate]. Setari din fabrica: Redirecționarea tuturor datelor recepționate |
| Condiții de redirecționare 1/2/3 | Puteți seta datele redirecționate și destinația. <ul style="list-style-type: none"> • Condiții de redirecționare: Setați condițiile de redirecționare date. • Ziua din săpt.: Selectați ziua din săptămână pentru a începe redirecționarea datelor. • Timp de început: Setați o oră pentru a începe redirecționarea datelor. • Timp de încheiere: Setați o oră pentru a finaliza redirecționarea datelor. • Formatare pentru funcția de redirecționare: Selectați un format al datelor redirecționate. Setari din fabrica: Condiții de redirecționare: Fara redirecționare, Ziua din săpt.: Toate Invalide, Setează timpul pentru redirecționare: Dezactivat, Timp de început: 00:00, Timp de încheiere: 0:00, Formatare pentru funcția de redirecționare: TIFF(Multi) |
| Expediere listă destinații | Enumeră adresele ce pot fi setate ca destinatar. Selectați un destinatar prin setarea acestuia în <input checked="" type="checkbox"/> . |
| Adauga (Selectare din Agenda) | Deschideți agenda și introduceți o destinație de redirecționare. |
| Adauga (Introducere directa) | Introduceți direct numele destinatarului. |
| Șterge | Șterge adresa selectată. |



Inregistrare Adresa Expeditor

Salvează noi adrese sau numere de telefon pentru a fi folosite pentru rutare intrare.

| Nume listă | Setări |
|-------------------------------|--|
| Adresa care trebuie Introdusă | Afișează adresa sau numărul introdus al destinatarului. |
| Numar fax | Introduceți un număr de fax ce va fi salvat ca și expeditor. Când introduceți multiple numere de expeditor, separați-le prin punct și virgulă (;) sau virgulă (.). Când apăsați tasta [Căutare adresă globală], apare fereastra de căutare adresă globală. |
| Adresa Internet Fax | Introduceți o adresă de fax prin Internet pentru a fi salvată ca și expeditor. Când introduceți multiple numere de expeditor, separați-le prin punct și virgulă (;) sau virgulă (.). Când apăsați tasta [Căutare adresă globală], apare fereastra de căutare adresă globală. |
| Ștergere | Șterge adresa sau numărul selectat al destinatarului. |
| Adaugă la listă | Adăugați la listă numărul introdus al expeditorului. |



Setări de administrare

Salvează setările administrator ce vor fi folosite pentru rutare internă.

| Nume listă | Setări |
|---|--|
| Redirecționare faxuri | Setează funcția de rutare internă. Setari din fabrica: Dezactivat |
| Dezactivare înregistrare a tabelului transmis | Dezactivează opțiunea Înregistrare tabel de redirecționare Setari din fabrica: Dezactivat |
| Dezactivare Schimbare/Ștergere a tabelului transmis | Dezactivați o modificare a tabelului de redirecționare. Setari din fabrica: Dezactivat |
| Dezactivare Redirecționare Modificare Stare | Dezactivați o modificare a condițiilor de redirecționare a datelor. Setari din fabrica: Dezactivat |
| Tipărește setare stil | Setează un stil de imprimare a datelor recepționate. Dacă ați selectat opțiunea [Printează întotdeauna] sau [Salvează doar în caz de eroare], introduceți un nume de fișier. Setari din fabrica: Eroare la imprimare |
| Setari prestabilite ale Caracterelor | Setați caracterele adăugate la numele fișierului când este salvat un fișier. Când "Caracter 1" și "Caracter 2" sunt setate în "Numire fișier Nr. 1 la Nr. 7", caracterele setate sunt adăugate la numele fișierului. Introduceți până la 64 de caractere de lățime completă/semi-lățime. |
| Numire fișier Nr.1 la Nr.7 | Setați informațiile incluse în numele fișierului atunci când salvați un fișier. Setari din fabrica: Nr.1: Nume expeditor, Nr.2: Data și ora, Nr.3 ~ Nr.7: Nici unul |
| Dacă e recepționat de la un contact din Agenda, numele expedit. va fi sch. în cel de contact. | Când expeditorul datelor este stocat în agendă, informațiile expeditorului sunt schimbate la numele memorat în agendă. Setari din fabrica: Dezactivat |

1

Activează funcția [Redirecționare faxuri].

Apăsați [Setări de administrare] din meniu.
Activează funcția [Redirecționare faxuri] din fereastra de setare.

2

Memorează adresa sau numărul expeditorului.

Apăsați [Înregistrare Număr /Adresă expeditor] din meniu.
Introduceți adresa și numărul destinatarului ce doriți să îl memorați.



Dacă doriți să redirecționați toate datele primite, trebuie să memorați separat numărul și adresa expeditorului.

3

Salvarea unui tabel de redirecționare.

Apăsați [Setari rutare intrari] din meniu.
Apăsați tasta [Adaugă] din ecranul afișat.
Când apare fereastra [Înregistrare tabel], salvați tabelul de redirecționare.



4

Activați tabelul de redirecționare salvat.

Apăsați [Setari rutare intrari] din meniu.

Selectați numele tabelului de redirecționare pe care doriți să îl activați .

Pentru a preciza condițiile de redirecționare, selectați [Retransm. Bazata pe Contitiile de Destinatii Retransm.1-3.] și apoi selectați [Întotdeauna se redirecționează] sau [Redirecționeaza la ziua și data selectata]. Dacă ați selectat opțiunea [Redirecționeaza la ziua și data selectata], puteți defini în avans data și ora la care se va face redirecționarea.



Setare Rutare Inbound (Memorare)

Setări pentru stocarea pe disc local a datelor primite

Se poate adăuga și controla o aplicație cont extern.

Configurați setările pentru salvarea faxurilor primite pe unitatea locală.

| Articol | Descriere |
|---|--|
| Stocare automată a datelor primite pe disc local | Setați dacă faxurile primite sunt salvate pe unitatea locală. Setari din fabrica: Dezactivat |
| Specificare Date de Memorat | Selectați care dintre faxurile primite sunt salvate. Selectați din linia 1 și Internet Fax. Setari din fabrica: Toate nevalide |
| Specificare Folder Memorat | Specificați directorul în care sunt salvate faxurile primite. Introduceți un nume de director care nu depășește 32 de caractere de lățime completă/semi-lățime. |
| Setari ptr.Folder Sortare dupa data | Configurați setările pentru a avea directoare de date create și faxuri primite salvate în directoare în funcție de dată. Setari din fabrica: Dezactivat |
| Tipărește setare stil | Configurați setările de imprimare pentru faxurile primite. Tipariti deasemenea la memorare realizata: Salvați faxurile primite pe unitatea locală, imprimând-ule, de asemenea. Tipariti deasemenea numai la memorare nereusita: Imprimați faxul recepționat numai când salvarea eșuează. La eroare stocare mem. la Casuta Eroare: Când salvarea eșuează, salvați faxul în caseta de erori ale rutării de intrare. Setari din fabrica: Tipariti deasemenea numai la memorare nereusita |
| Format fișier | Selectați formatul fișierului pentru rutarea de intrare. Setari din fabrica: PDF |
| Setari prestabilite ale Caracterelor | Setați caracterele adăugate la numele fișierului când este salvat un fișier. Când "Caracter 1" și "Caracter 2" sunt setate în "Denumire fișier Nr. 1 la Nr. 7", caracterele setate sunt adăugate la numele fișierului. Introduceți până la 64 de caractere de lățime completă/semi-lățime. |
| Numire fișier Nr.1 la Nr.7 | Setați informațiile incluse în numele fișierului atunci când salvați un fișier. Setari din fabrica: Nr.1:Nume expeditor, Nr.2:Data & Ceas, Nr.3~Nr.7:Dezactivat |
| Daca e receptionat de la un contact din Agenda, numele expedit. va fi sch. in cel de contact. | Când Numele expeditorului din "Denumire fișier" este activat, puteți modifica numele expeditorului într-un nume din agendă. Setari din fabrica: Dezactivat |
| Setari Notificare Receptie | Setați dacă notificarea este trimisă prin e-mail sau fax. Setari din fabrica: Dezactivat |
| Adresa pentru Notificare Destinatie | Afișați adresa la care este trimisă notificarea. |
| Introducere directă | Introduceți adresa de notificare. Introduceți cel mult 1500 de caractere de semi-lățime pentru adresă. |
| Căutare adresă globală | Selectați adresa din agendele globale. |
| Adaugă la listă | O adresă introdusă directă sau găsită prin intermediul căutării în agenda globală este salvată ca adresă de notificare. |



Setări metadate

Dacă se instalează un kit aplicație integrare, puteți controla metadatele ce vor fi folosite în alte aplicații.

Metadatele salvate sunt afișate pe pagina de setări metadate.

Puteți adăuga o metadată, sau edita sau șterge o metadată existentă.

- **Tastă [Adaugă]**

Adaugă un nou set de metadate.

- **Afișare listă**

Enumeră seturile de metadate memorate în mod curent.

Transmitere metadate

Activează sau dezactivează funcția de livrare a metadatelor.

Setari din fabrica: Dezactivat

Inregistrări setări metadate

Când apăsați tasta [Adaugă], apare ecranul de înregistrare. Pot fi salvate până la 10 elemente.

Pentru fiecare setare, consultați "[Setări \(pagina 9-138\)](#)".

Editare sau Ștergere set metadate

Când apăsați un titlu din listă, va apărea un ecran de editare a respectivului set de metadate.

Apăsați tasta [Șterge] pentru a șterge setul de metadate.



Setări

| Articol | Descriere |
|---|---|
| Nume setare metadate | Introduceți nume metadate. |
| Destinație metadate | Selectați o destinație unde doriți să transmiteți imaginea și metadatele. |
| Permite numele fișierelor personalizate | Activare sau dezactivare editare nume fișier imagine și fișier XML ce va fi transmis prin activitatea de transmisie metadate. Setari din fabrica: Dezactivat |
| Tipul Adresei permite introducerea metadatelor | Setați informația destinatarului ce va fi folosită pentru transmisie metadate. Setari din fabrica: Toate nevalide |
| Nume | Introducere nume metadată ce va fi afișat în panoul tactil. |
| Nume semn XML | Nume filă XML |
| Intrare tip | Introducere directă: Permite introducerea directă a fiecărei metadate din tastatura software sau tastatura numerică. Listă metadate: Permite selectarea metadatelor din lista de date introdusă anterior. Trebuie să introduceți valorile opționale pentru selecția metadatelor din area de intrare. Intrările trebuie să fie separate prin punct și virgulă sau virgule. Fiecare opțiune poate să cuprindă până la 70 de caractere. Introducere inițială în mod implicit: Utilizează o valoare implicită ca prima valoare a listei de metadate introdusă. Setari din fabrica: Intrare directă: Dezactivare, Lista de selecție: Dezactivare |
| Includeți setările de scanare ale echipamentului în Fișierul XML. | Când echipamentul generează automat metadate, "SetNumemetadata", "Loginutilizator" (dacă se utilizează autentificare utilizator), "pageSize" și "imageMode" sunt adăugate la metadate. Setari din fabrica: Activare |
| Pentru a fi folosit ca implicit | Setul curent de metadate este utilizat ca implicit. Setari din fabrica: Dezactivat |



Setări memorare documente

Setări condiție

Setările de arhivare a documentelor sunt descrise mai jos.

Apăsați pe tasta [Setări memorare documente] pentru a configura setările.

Setări mod implicit

Această setare este utilizată pentru a specifică modul Partajare sau Confidențial care va fi utilizat în mod implicit la salvarea unui fișier.

Când este selectată opțiunea [Mod Confidențial], caseta de validare [Confidențial] este setată la ecranul informativ pentru arhivare.

Setari din fabrica: Mod partajare

Setare metodă sortare

Selectează ordinea afișării fișierelor salvate în Directorul principal, Directorul particularizat și Directorul fișiere rapide.

Selectați una din următoarele setări:

- Nume fișier
- Nume utilizator
- Dată

Setari din fabrica: Dată

Setare autoritate administrator

Pentru fișierele și directoarele de utilizatori care au parolă, această setare permite introducerea parolei administratorului în locul parolei utilizatorului, pentru accesarea fișierului sau directorului respectiv.

De asemenea, dacă este necesar, puteți schimba raportul implicit.

Setari din fabrica: Toate nevalide

Șterge toate fișierele instant

Șterge toate fișierele din directorul Fișiere rapide, exceptând fișierele protejate.

Ștergeți

Apăsați această tastă pentru a începe imediat ștergerea tuturor fișierelor.

Șterge fișierele instant la pornirea aparatului (cu excepția fișierelor protejate)

Această setare este utilizată pentru ștergerea automată a tuturor fișierelor din directorul Fișier rapid (cu excepția celor protejate), la apăsarea butonului [Alimentare] în poziția "Pornit".

Setari din fabrica: Activare



Starea echipamentului poate împiedica ștergerea în unele cazuri.



Orientare imagine

Schimbă orientarea imaginii.

Setari din fabrica: Portret

Setari mod culoare implicit

Această opțiune permite stabilirea setărilor implicite pentru modurile alb-negru și color, atunci când lucrați în modul Scanare către unitatea locală.

Pot fi configurate următoarele setări.

- Auto
- Culoare totală
- Gamă gri
- Mono 2

Setari din fabrica: Auto, Mono 2

Dezactivați Schimbați setarea B/W in modul auto

Dezactivează setările alb-negru din ecranul principal dacă modul de culoare este setat pe Auto.

Setari din fabrica: Dezactivat

Setări de expunere implicite

Pot fi configurate setările implicite de expunere pentru arhivarea documentelor.

Selectați [Auto] sau [Manual].

Dacă selectați [Manual], setați expunerea la unul dintre cele 5 niveluri disponibile.

Setari din fabrica: Auto

Tip imagine original implicit

Selectați tipul originalului pentru a activa scanarea la o rezoluție corespunzătoare.

Pot fi configurate următoarele setări.

- Text/Fotografie printată
- Text/Fotografie
- Text
- Fotografie
- Fotografie tipărită
- Hartă

Setari din fabrica: Text



Atunci când expunerea este setată la [Auto], nu poate fi selectat un tip de original implicit.



Setări inițiale ale rezoluției

Puteți selecta una dintre următoarele rezoluții drept rezoluție implicită pentru transmisie.

- 100x100dpi
- 150x150dpi
- 200x200dpi
- 300x300dpi
- 400x400dpi
- 600x600dpi

Setari din fabrica: 200x200dpi

Tavă de ieșire implicită

Selectează tava implicită de ieșire pentru imprimarea unui fișier salvat prin funcția Scanare către unitatea locală. Elementele afișate diferă în funcție de configurația echipamentului.

Dezactivare functii Text/Stampila pentru retiparire

Când un fișier salvat este preluat și imprimat, funcțiile de imprimare sunt dezactivate.

Această funcție previne inconsistența datelor între datele originale și datele de ieșire și altele.

Setari din fabrica: Dezactivat

Setări imprimare set

Setați dacă tasta [Utilizatorii] și tasta [Utiliz. invalid] sunt sau nu interzise în ecranul de selecție a numelui de utilizator atunci când tipăriți toate fișierele.

Setari din fabrica: Selectarea [Utilizatorii] nu este permisă.:Activare, Selectarea [Utiliz. invalid] nu este permisă.:Activare

Setari comanda tiparire pentru tiparire lot/fisier multiplu

Setează dacă fișierele sunt ordonate după dată (mai nou/mai vechi) sau după numele fișierului (crescător/descrescător).

Setari din fabrica: Data (Desc.)

Ajustarea lățimii de ștergere

Această setare este utilizată pentru a seta lățimea de ștergere implicită pentru funcția de ștergere.

Specificați o valoare de la 0" (0 mm) la 1" (25 mm) în incrementuri de 1/8" (3 mm) pentru ștergerea marginii și a centrului.

Setari din fabrica: Lățimea spațiului de margine: 10 mm (1/2"), Lățimea spațiului la centru: 10 mm (1/2")

Setări copiere tip carte de vizită

Aceste setări sunt utilizate pentru a seta dimensiunea implicită originală pentru funcția carte de vizită.

Specificați o valoare cuprinsă între 1" (25 mm) to 8-1/2" (216 mm) în incrementuri de 1/8" (3 mm), atât pentru dimensiunea X (orizontală), cât și pentru dimensiunea Y (verticală) a originalului.

Setari din fabrica: Dimensiune original:X: 86 mm (3-3/8"), Y: 54 mm (2-1/8")

Ajust. pt. Memorare

Se afișează întotdeauna tasta [Ajust. pt. Memorare] pe ecranul pentru cărți de vizită.

Setari din fabrica: Dezactivat



Setare mem./șterg. după tipărire fișier

Selectați dacă salvați sau ștergeți fișierul după tipărire.

Setari din fabrica: Memorare

Setari Implicite format PDF pentru cautare pe PC

Puteți seta formatul inițial de fișier al unui PDF public sau al fișierului pentru descărcare care este creat în timpul executării fiecărei activități.

Alb/neg., Mod compresie

Setați formatul de comprimare pentru alb/negru și rata de comprimare pentru Color/Tonuri de gri.

Pentru alb/negru, selectați dintre necomprimat, MH (G3), MMR (G4).

Pentru Color/Tonuri de gri, selectați raportul de comprimare al fișierului dintre Scăzut, Mediu și Ridicat.

Setări în timpul executării fiecărei activități

Când sunt executate oricare din datele de copiere, imprimare, scanare, Internet fax, fax sau date scanate salvate, puteți specifica crearea unui PDF public și de a seta rezoluția acestuia.

Setari din fabrica: Alb/negru: Mod de comprimare: MMR(G4)

Color/Tonuri de gri: Raport de comprimare: Mediu

Copiere: Dezactivare, Aplicați rezoluția la executarea lucrării: Dezactivare, Rezoluție: 200 dpi×200 dpi

Imprimantă: Dezactivare, Aplicați rezoluția la executarea lucrării: Dezactivare, Rezoluție: 200 dpi×200 dpi

Scanner: Dezactivare, Aplicați rezoluția la executarea lucrării: Dezactivare, Rezoluție: 200 dpi×200 dpi

Internet fax: Dezactivare, Aplicați rezoluția la executarea lucrării: Dezactivare, Rezoluție: 200 dpi×200 dpi

FAX: Dezactivare, Aplicați rezoluția la executarea lucrării: Dezactivare, Standard

Scanare către unitatea locală: Dezactivare, Aplicați rezoluția la executarea lucrării: Dezactivare, Rezoluție: 200 dpi×200 dpi

Opțiuni ieșire documente

Utilizarea unui fișier salvat poate fi permisă sau restricționată în funcție de tipul operației și în funcție de modul utilizat la salvarea fișierului.



Elementele care apar diferă în funcție de caracteristicile care au fost adăugate pe echipament.

| Articol | Descriere |
|--|--|
| Tipărire | Pentru fiecare mod, specificați dacă tipărirea fișierelor salvate este permisă sau nu. Setari din fabrica: Copie: Activați, imprimantă: Activare, Scanare Trimitere: Dezactivare, trimitere fax prin Internet (inclusiv PC-I-Fax): Dezactivare, trimitere fax (inclusiv PC-Fax): Activați, scanați către unitatea locală: Activare |
| Transmitere scanare | Pentru fiecare mod, specificați dacă trimiterea fax a fișierelor salvate este permisă sau nu. Setari din fabrica: Copie: Dezactivați, imprimantă: Dezactivați, scanați trimiterea: Activare, trimitere fax prin Internet (inclusiv PC-I-Fax): Dezactivare, trimitere fax (inclusiv PC-Fax): Dezactivați, scanați pe unitatea locală: Activare |
| Transmitere Internet Fax (Inclusiv PC-I-Fax) | Pentru fiecare mod, specificați dacă trimiterea fax a fișierelor salvate este permisă sau nu. Setari din fabrica: Trimitere Internet Fax (inclusiv PC-I-Fax): Activare |
| Transmitere Fax (Inclusiv PC-Fax) | Pentru fiecare mod, specificați dacă trimiterea fax a fișierelor salvate este permisă sau nu. Setari din fabrica: Copie: Dezactivați, imprimantă: Dezactivați, scanați trimiterea: Dezactivare, trimitere fax prin Internet (inclusiv PC-I-Fax): Dezactivare, trimitere fax (inclusiv PC-Fax): Activați, scanați către unitatea locală: Dezactivat |



Inregistrare director utilizator

Această setare poate fi efectuată pe acest echipament. Această setare este aceeași cu metoda de înregistrare a "[Director utilizator \(pagina 9-42\)](#)".

Stergere automata a setarilor fisierului

Setările de arhivare a documentelor sunt descrise mai jos. Apăsați pe tasta [Setări memorare documente] pentru a configura setările.

Setările pentru oră și director pot fi configurate astfel încât fișierele din anumite directoare (salvate prin funcția de arhivare a documentelor) să fie șterse automat, la o anumită oră. Pot fi salvate până la 3 setări pentru a fi șterse automat.

Procedura pentru utilizarea acestei funcții este următoarea:

- (1) **Selectați [Setare 1], [Setare 2], sau [Setare 3].**
- (2) **Setați ora și data pentru ștergere automată.**
- (3) **Selectați folderul dorit.**
- (4) **Specificați dacă fișierele protejate și cele confidențiale vor fi sau nu șterse.**
- (5) **Activați setările salvate.**

| Articol | Descriere |
|--------------------------------|--|
| Listă | Selectați un ciclu de ștergere automat. Selectați dintre [Ștergere în funcție de program] și [Ștergere la ora specificată după ce au trecut zilele specificate]. Ștergere în funcție de program În fiecare zi: Ștergerea are loc în fiecare zi, la ora specificată. În fiecare săptămână: Ștergerea automată are loc într-o anumită zi a săptămânii, la ora specificată. În fiecare lună: Ștergerea automată are loc într-o anumită zi a lunii, la ora specificată. Ștergere la ora specificată după ce au trecut zilele specificate Fișierul este șters automat la ora specificată după ce a trecut numărul specificat de zile de la salvarea fișierului. Data și timpul scurs: Setați data și timpul scurs. Oră de ștergere: Șterge automat la ora specificată. Setari din fabrica: Ștergere după program, în fiecare zi |
| Directoare | Pentru a selecta foldere individuale, selectați [Selectare dir.] și selectați orice folder. Pentru a selecta toate directoarele, inclusiv directoarele care vor fi create, selectați [Toate directoarele (inclusiv directoarele înregistrate după acesta)]. |
| Ștergeți fișierul protejat | Activați această setare pentru a include fișierele protejate în operația de ștergere. Setari din fabrica: Activare |
| Ștergeți Fișierul Confidențial | Activați această setare pentru a include fișierele confidențiale în operația de ștergere. Setari din fabrica: Activare |



Șterge acum

Când este executată această operație pentru un director selectat, toate fișierele din directorul respectiv vor fi șterse imediat, indiferent de setările pentru dată și oră.

Executare Autostergere in timpul Auto-opririi.

(Dacă nu este selectată această opțiune, fișierele vor fi șterse după ce echipamentul își revine din modul de oprire automată.)

Executați Ștergerea automată chiar dacă este activată funcția Oprire automată. Dacă nu este selectată caseta de validare(), fișierele vor fi șterse după ce echipamentul își revine din modul de oprire automată.

Setari din fabrica: Dezactivat



Setări Sharp OSA

Setări de stare

Versiune Sharp OSA

Afișează versiunea Setărilor Sharp OSA de la această unitate.

Setari Cookie

Specificați cum sunt gestionate modulele cookie la utilizarea unei aplicații în Sharp OSA.

Când este selectat "Memoreaza Cookie", echipamentul deține cookie-uri care sunt utilizate într-o aplicație.

Când este selectat "Nu memora Cookie", cookie-urile nu sunt reținute atunci când este utilizată o aplicație.

Setari din fabrica: Nu se rețin cookie-uri



- Numai atunci când este activată autentificarea utilizatorului, aparatul reține cookie-uri atunci când este activată opțiunea [Memoreaza Cookie].
- Când este selectat „Reținere cookie-uri”, informațiile de conectare din operațiunea anterioară pot fi stocate. Rețineți că atunci când este activată setarea de conectare fixă a utilizatorului, toți utilizatorii pot utiliza informațiile de conectare stocate în aparat.

Sterge Cookie

Ștergeți modulele cookie de pe echipament.

Pornirea automată a unei aplicații la pornire și la activare

După ce echipamentul a fost pornit sau după ce a revenit dintr-o oprire automată a alimentării, echipamentul va porni automat aplicațiile înregistrate.

Aplicație

Setați aplicațiile să fie lansate automat.

Acceptati solicitarea de acces la distanta de la aplicatie

Verificați acest lucru când utilizați o aplicație Sharp OSA care este accesată de la distanță din exteriorul acestei unități.

Acces permis aplicatiei

Înregistrați adresa URL a aplicației Sharp OSA pentru care trebuie să se permită accesul de la distanță la echipament.

Aproba solicitarea de acces la distanta pe panoul de operatiuni

Când începeți să utilizați funcția de acces la distanță, dialogul de aprobare este afișat pe panoul de operare al unității principale.



Acceptati solicitarea operatiei UI din aplicatie

Selectați aceasta când utilizați o aplicație care operează interfața de utilizare a acestui aparat.

Afisati dialogul de conectare in modul Sharp OSA

În timpul accesului de la distanță, dialogul de conectare este afișat pe panoul de operare al unității principale.

Acceptati solicitarea de trimitere secundara de la aplicatia Sharp OSA

Acceptați cererea de trimitere secundară din aplicația Sharp OSA



Setări aplicație standard

Se pot adăuga și controla setările aplicație standard.

- Tasta [Adăugare]
Dacă este selectat "Memoreaza Cookie", echipamentul memorează modulele cookie folosite într-o aplicație.
- Afișare listă
Dacă este selectat "Nu memora Cookie", modulele cookie nu sunt păstrate la utilizarea unei aplicații.



Pe BP-50C26/BP-50C31/BP-50C36/BP-50C45/BP-50C55/BP-50C65/BP-55C26, este necesar modulul de comunicare al aplicației.

Inregistrare aplicație standard

Când apăsați tasta [Adăugare], apare ecranul de înregistrare. Pot fi salvate până la 64 elemente.

Pentru informații despre setări, consultați "Setări".

Editare sau Ștergere aplicație standard

Când apăsați un nume de aplicație din listă, va apărea un ecran de editare a respectivei aplicații standard.

Apăsați tasta [Șterge] pentru a șterge aplicația standard.

Setări

| Articol | Descriere |
|---------------------------------|--|
| Nume Aplicație | Introducere nume aplicație. |
| Adresa pentru Aplicația UI | Setați o adresă IP a aplicației sau un nume de rețea pentru a controla UI al echipamentului. |
| Terminare | Introduceți o valoare de temporizare. Setarea implicită este 20 secunde. |
| Platforma extinsa | Setați această opțiune pentru a utiliza platforma de extensie. |
| Dimensiune Date | Setați dimensiunea ecranului aplicației. |
| Utilizati Icoana personalizata* | Selectați dacă se folosește sau nu o pictogramă personalizată. |
| Nume fișier* | Raportează numele fișierului. |
| Selectați fișier* | Tastați numele fișierului. |

* Aceste funcții pot fi configurate doar pe pagina web.



Setare Aplicație de Receptionare

Funcțiile Fax sau I-fax pot fi setate din aplicațiile OSA Sharp.



Pe BP-50C26/BP-50C31/BP-50C36/BP-50C45/BP-50C55/BP-50C65/BP-55C26, este necesar modulul de comunicare al aplicației.

Setări

| Articol | Descriere |
|-------------------------------------|--|
| Redirecționare către Aplicație | Recepția mesajului fax sau I-fax poate fi controlată prin aplicația Sharp OSA. |
| Nume Aplicație | Introduceți numele aplicației ce va fi primită. |
| Adresa pentru aplicația Web Service | Introduceți adresă servicii Web. |
| Terminare | Introduceți o valoare de temporizare. Setarea implicită este 20 secunde. |
| Adresă E-mail | Introduceți adresa la care se trimite un e-mail de notificare atunci când se produce o eroare de conectare la aplicație. |
| Text Body | Introduceți corpul mesajului care apare în e-mailul de notificare pentru erori de conectare. |



Setări aplicație cont extern

Se poate adăuga și controla o aplicație cont extern.

Setați numele de server unde ați instalat aplicația contului extern.



Pe BP-50C26/BP-50C31/BP-50C36/BP-50C45/BP-50C55/BP-50C65/BP-55C26, este necesar modulul de cont extern.

| Articol | Descriere |
|-------------------------------------|---|
| Server 1-4 | Setați pentru a activa fiecare server. |
| Nume Aplicație | Introducere nume aplicație. |
| Utilizeaza Aplicatia Incorporata | Setați utilizarea aplicației integrate. |
| Adresa pentru Aplicația UI* | Introduceți URL-ul ecranului de conectare pentru a fi accesat primul când echipamentul este pornit. |
| Adresa pentru aplicația Web Service | Introduceți URL-ul serverului sau calculatorului ce trimite comenzi și evenimente prin protocolul XML/SOAP. |
| Terminare | Introduceți o valoare de temporizare. Setarea implicită este 20 secunde. |
| Platforma extinsa | Setați această opțiune pentru a utiliza platforma de extensie. |
| Dimensiune Date* | Setați dimensiunea ecranului aplicației. |
| Cauta adresa mea | Această căutare este „Găsește adresa mea”. |

* Această setare poate fi setată în serverul 1.



Setari Aplicatie Incorporata

Stocați și gestionați "aplicațiile integrate" instalate pe echipament.

- Tastă [Aduagă]
Aduagă o nouă aplicație integrată.
- Listă
Listează aplicațiile integrate instalate curent.



Pe BP-50C26/BP-50C31/BP-50C36/BP-50C45/BP-50C55/BP-50C65/BP-55C26, este necesar modulul de comunicare al aplicației.

Instalare aplicație integrată

Când apăsați tasta [Aduagă], apare ecranul de înregistrare. Puteți instala până la 64 în total.



- La instalarea de pe ecranul de operare al echipamentului, se instalează fișierele din memoria USB conectată la echipament. La instalarea de pe pagina web, se instalează fișierele din calculator.
- Spațiul maxim de stocare disponibil pentru aplicație este de 4 GB. Dacă aplicațiile instalate anterior folosesc deja 4 GB din capacitate, nu se poate instala o aplicație nouă.

Memorare aplicație integrată

Dacă se memorează o aplicație integrată deja instalată în "aplicație standard", respectiva aplicație poate fi folosită. Selectați caseta de validare cu numele aplicației și atingeți scurt tasta [Adăugați Aplicații Standard].

Ștergere aplicație integrată

Apăsați un nume de aplicație din listă pentru a afișa informațiile respectivei aplicații standard. După verificarea informațiilor, ștergeți aplicația standard cu ajutorul tastei [Șterge].



Setari polling

La conectarea la o aplicație externă, puteți memora și gestiona adresele pentru a folosi un serviciu care utilizează o funcție de apel selectiv.



Pe BP-50C26/BP-50C31/BP-50C36/BP-50C45/BP-50C55/BP-50C65/BP-55C26, este necesar modulul de comunicare al aplicației.

| Articol | Descriere |
|---------------------|---|
| Server 1 - Server 2 | Setați pentru a activa fiecare server. |
| Adresa polling | Introduceți adresa URL a serverului sau a computerului pe care echipamentul îl va apela selectiv. |
| Interval verificare | Introduceți intervalul de verificare pentru server. Valoarea implicită este de 1 minut. |
| Terminare | Setați ora de terminare. Setarea implicită este 20 secunde. |

Conector Service Extern

Activați funcția de conector cloud pe care doriți să o utilizați.

Următoarele funcții ale conectorului cloud pot fi setate.

- SharePoint Online Connector*
- OneDrive Connector*
- Google Drive Connector*
- Gmail Connector
- Exchange Connector

* Pe BP-50C26/BP-50C31/BP-50C36/BP-50C45/BP-50C55/BP-50C65/BP-55C26, este necesar modulul de comunicare al aplicației.



Setari autentificare

Setari implicite

Autentificare utilizator

Această setare activează sau dezactivează autentificarea utilizatorilor și specifică metoda de autentificare.

Când este activată autentificarea utilizatorilor, fiecare utilizator al echipamentului este înregistrat. Când un utilizator se conectează, se aplică setări diferite de autentificare respectivului utilizator. Această funcție permite un control mai mare de securitate și management al costurilor decât pe echipamentele anterioare.

Chiar dacă informațiile de utilizator nu sunt memorate pe echipament, puteți introduce direct informații despre utilizator memorate pe un server LDAP pentru a vă conecta în echipament, dacă este necesar. În acest caz, informațiile de autentificare a "Utilizatorului" memorate ca implicite din fabricație se aplică pentru conectarea utilizatorului. Pentru informații suplimentare, consultați "[Utilizatori impliciți din fabricație \(pagina 9-48\)](#)".

Setari din fabrica: Dezactivat



- Pentru informații despre procedura de memorare a utilizatorilor, consultați "[Listă utilizatori \(pagina 9-47\)](#)".
- Pentru informații privind procedura de conectare atunci când este activată autentificarea utilizatorilor, consultați "[AUTENTIFICAREA UTILIZATORULUI \(pagina 8-15\)](#)".

Autentificare utilizator

Când este activată setarea [Autentificare utilizator], ecranul de autentificare apare înainte de a începe o operație, indiferent de mod, cu excepția ecranului de stare a activităților.*

Conectați-vă ca un utilizator deja înregistrat.

După conectare, puteți comuta liber între moduri.

* Ecranul de conectare apare atunci când se utilizează un fișier de arhivarea a documentelor sau atunci când se reîncearcă o transmitere în masă din ecranul de stare a activităților.

Setări autentificare

Setați locul în care urmează să fie activată autentificarea utilizatorului.

Conectare locală: Autentificarea utilizatorului se realizează pe acest echipament.

LDAP: Autentificarea utilizatorului de către serverul LDAP.

Active Directory: Autentificarea utilizatorului de către Active Directory.

Sharp OSA: Autentificați utilizatorul utilizând aplicația Sharp OSA.

Setari din fabrica: Conectare locală



Setare implicita autentificare server de retea

Utilizați această opțiune pentru a seta serverul prestabilit de autentificare în rețea.

Atunci când vă conectați în modul Setare (versiune Web) sau trimiteți o operație de imprimare către echipament utilizând informații de utilizator neînregistrate în echipament, serverul de autentificare nu este cunoscut.

Această setare este utilizată pentru a specifica unul dintre serverele LDAP înregistrate în echipament ca server de autentificare.



Atunci când conectarea este realizată prin procedurile de autentificare în rețea, cu ajutorul unor informații de utilizatori care nu sunt înregistrate în echipament, utilizatorul conectat va fi utilizatorul "User" înregistrat ca implicit din fabricație. Pentru informații suplimentare, consultați "[Utilizatori implicați din fabricație \(pagina 9-48\)](#)".

Specificati controlul accesului la serverul de retea

Informațiile de control al accesului pentru limitele numărului de pagini, autoritățile și operațiile favorite pot fi înregistrate în avans pe un server de rețea. Prin utilizarea serverului de rețea pentru autentificarea în rețea, poate fi realizată autentificarea utilizatorilor pe baza informațiilor de control al accesului memorate.

Utilizați această funcție când autentificarea utilizatorilor este executată prin autentificarea în rețea utilizând un server LDAP sau un serviciu de directoare (Active Directory, etc.).

Înainte de a utiliza această funcție, configurați setările pentru autentificarea printr-un server de rețea, obțineți numerele de control pentru "Grup limită pagini", "Grup autorizație", "Grup de operare favorit" și "Folderul meu" (inclusiv setările de bază pentru fiecare grup) și asociați-le cu numerele de control înregistrate pe echipament.

Pentru a utiliza această funcție, adăugați atributele asociate cu "Grup limită pagini", "Grup autorizație", "Grup de operare favorit" și "Folderul meu" la informațiile directorului pentru serverul de rețea utilizat la autentificarea utilizatorilor.

Informațiile atributelor sunt indicate mai jos. Setările memorate anterior pe echipament nu pot fi modificate.

| Proprietate | Numele proprietății în starea implicită din fabricație | Setări |
|-------------------------|--|--|
| Grup limită pagini | pagelimit | Număr de înregistrare a opțiunii Limită pagini pentru grup înregistrată în echipament, sau un nume de grup înregistrat anterior pe echipament. Număr de înregistrare a opțiunii Autorizare grup înregistrată în echipament, sau un nume de grup înregistrat anterior pe echipament. Nelimitat: unlimited |
| Grup autorizatie | autoritate | Număr de înregistrare a opțiunii Autorizare grup înregistrată în echipament, sau un nume de grup înregistrat anterior pe echipament. Număr de înregistrare a opțiunii Autorizare grup înregistrată în echipament, sau un nume de grup înregistrat anterior pe echipament. Admin.: admin Utilizator: user Client: guest |
| Grup de operare favorit | favorite | Număr de înregistrare favorite Grup de operații înregistrate pe echipament sau un nume de grup înregistrat anterior pe echipament. Urmați setările de sistem: systemsettings |
| Fișierul meu | myfolder | Numele directorului a directorului utilizatorului memorat în echipament. Nu introduceți dacă este specificat directorul implicit. |

Redenumiți proprietățile pe care le obține echipamentul de la serverul LDAP astfel. În "Setări", selectați [Setări de rețea] → [Setări LDAP]. Din ecranul de setare Agendă globală care este afișat, selectați [Link cu funcția de control a utilizatorului] și apoi selectați [Grup limită pagini], [Grup autorizatie], [Grup de operare favorit] și [Fișierul meu].

Informațiile despre [Grup limită pagini], [Grup autorizatie], și [Grup de operare favorit] care sunt înregistrate în fiecare echipament determină autoritatea și setările care sunt acordate utilizatorului. Pentru a utiliza această funcție pentru a vă



asigura că utilizatorii au drepturi la aceleași setări și aceeași autoritate pe orice echipament, înregistrați informațiile despre [Grup limită pagini], [Grup autorizatie], și [Grup de operare favorit] cu același nivel de autoritate astfel încât să poată fi înregistrate pe orice echipament ce utilizează aceleași numere de înregistrare.

Pentru [Fișierul meu], înregistrați directorul cu același nume în [Director utilizator] în fiecare echipament.

Informațiile despre director ale serverului de rețea utilizat nu pot fi schimbate pe echipament. Consultați administratorului serverului de rețea.

Dacă sunt deja înregistrați 1000 de utilizatori, conectarea nu va mai fi posibilă. Consultați administratorului echipamentului.

Setari din fabrica: Dezactivat



- Când controlul accesului este activat și informațiile de control al accesului nu pot fi preluate de pe serverul de autentificare, autentificarea utilizatorului nu va fi posibilă.
- Dacă un utilizator înregistrat pe echipament este autentificat în rețea, setările de înregistrare a utilizatorului de pe echipament vor avea prioritate pentru limita de pagini a grupului, autoritatea grupului și grupul de operații favorite și directorul propriu.
- În cazul în care controlul accesului obținut de la serverul LDAP nu este înregistrat pe echipament, va fi aplicată autoritatea utilizatorului implicită din fabricație.
- Când această funcție nu este activată și un utilizator este autentificat prin autentificarea de rețea ca utilizator neînregistrat, va fi aplicată autoritatea utilizatorului implicită din fabricație.

Utilizatori înregistrați automat

Când vă conectați prin autentificare în rețea, informațiile dvs. de utilizator sunt înregistrate automat pe echipament.

Informațiile sunt memorate după cum urmează:

| Articol | Descriere |
|--------------------------------|---|
| Listă utilizatori | Aceste informații sunt preluate de pe serverul de autentificare.* |
| Inițial | 1 |
| Index | Utilizator1 |
| ID Card | - |
| Cod PIN/Parolă | - |
| Setari Server de Autentificare | - |
| Server de autentificare | Autentificare în rețea |
| Adresă E-mail | Când controlul accesului este activat, aceste informații sunt preluate de pe serverul de autentificare. |
| Fișierul meu | |
| Grup limită pagini | |
| Grup autorizatie | |
| Grup de operare favorit | |

* Dacă numele de utilizator nu poate fi preluat prin autentificare în rețea, se utilizează primele 16 caractere ale șirului de text introdus ca nume de utilizator pentru autentificarea în rețea.



Setarea metodei de autentificare

Această opțiune permite selectarea metodei de autentificare. Atunci când este utilizată autentificarea utilizatorilor, configurați mai întâi această setare. Elementele configurate pentru utilizatorii memorajului ulterior setării metodei de autentificare diferă în funcție de metoda de autentificare selectată.

Autentificați un utilizator prin nume conectare și parolă

Metoda de autentificare standard, care utilizează un nume de utilizator și o parolă.

Autentificați un utilizator prin nume conectare, parolă și adresă E-mail

Această metodă de autentificare verifică, de asemenea, adresa de e-mail, în plus față de numele de conectare și parola utilizatorului.

Autentificați un utilizator numai prin nume utilizator

Utilizați această opțiunea pentru autentificarea simplă dacă treceți peste autentificarea în rețea.

Setari din fabrica: Autentificați un utilizator printr-un nume de utilizator și parolă



- Ecranul de conectare diferă în funcție de metoda de autentificare selectată.
Pentru informații suplimentare, consultați "[AUTENTIFICAREA UTILIZATORULUI \(pagina 8-15\)](#)".
- Când este selectată metoda de autentificare "Autentificați un utilizator numai prin nume utilizator", autentificarea în rețea nu poate fi utilizată.

Este activata functia Detectare Majuscule/litere mici, pentru nume acces.

Setați dacă doriți ca numele de conectare utilizate în momentul autentificării utilizatorului să fie sensibile la litere mici și mari. În cazul în care caseta de selectare este setată la , numele de conectare cu ortografie identică, dar care sunt scrise cu litere mari sau mici vor fi identificate ca nume de conectare diferite. Prin urmare, numele de conectare cu ortografie identică, dar care sunt scrise cu litere mari sau mici vor fi autentificate ca nume de utilizator ale unor utilizatori diferiți. În cazul în care caseta de selectare este setată la , sensibilitatea la litere mari sau mici a numelor de conectare este dezactivată. Prin urmare, numele de utilizator cu ortografie identică, dar care sunt scrise cu litere mari sau mici vor fi autentificate ca nume de utilizator ale aceluiași utilizator.

Setari din fabrica: Activare



- În cazul în care caseta de selectare este modificată la și există diferențe între nume de utilizator identice, scrise cu litere mari și mici, numele de utilizator care au fost deja înregistrate sunt identificate ca nume de utilizator ale unor utilizatori diferiți.

Activeaza Logare rapida

Activați "[AUTENTIFICARE RAPIDĂ \(pagina 8-20\)](#)".

Setari din fabrica: Dezactivat



Setare mod cont echipament

Un anumit utilizator poate fi înregistrat ca utilizator cu conectare automată. Când este activată această opțiune, utilizatorul înregistrat se poate conecta automat la echipament.

Această funcție poate elimina procedura de conectare în ecranul de autentificare și a aplica setările utilizatorului selectat (precum autentificarea în rețea sau operațiuni favorite). De exemplu, această setare permite utilizarea unor funcții precum "autentificare doar pentru copiere color".

De asemenea, vă puteți conecta temporar ca alt utilizator decât cel conectat automat și de a opera echipamentul cu privilegiile acestui utilizator. Pentru a permite altor utilizatori să se conecteze temporar atunci când este activată opțiunea [Mod cont echipament], selectați [Permite conectarea unui utilizator diferit].

Setari din fabrica: Modul de contorizare a echipamentului:Dezactivat, Permite conectarea unui utilizator diferit:Dezactivat, Dezactivare Mod Editare Acasa cand este in Mod Cont dispozitiv:Dezactivat



- Dacă v-ați conectat ca Utilizator cu conectare automată, și dacă nu a reușit conectarea automată din cauza unor motive sau dacă nu aveți privilegiile administratorului, nu puteți utiliza modurile de setare generală sau modul Setare. În acest caz, administratorul trebuie să apese tasta [Parolă admin.] din ecranul modului Setare și a se conecta din nou.
- Pentru a vă conecta ca utilizator (altul decât utilizatorul cu conectare automată) atunci când este activată opțiunea [Permite conectarea unui utilizator diferit], apăsați tasta [Deconectare] pentru a anula conectarea utilizatorului cu conectare automată. Când apare ecranul de autentificare a utilizatorului, conectați-vă din nou ca utilizator dorit. După ce ați utilizat echipamentul, apăsați tasta [Deconectare] pentru a vă deconecta ca utilizator actual.

Conectare utilizator

Această listă este utilizată pentru a selecta utilizatorul cu conectare automată, atunci când este activată autentificarea utilizatorilor.

Setări pentru utilizarea informațiilor de autentificare

Stocare informatii utilizator

Setează dacă se creează sau nu utilizatori înregistrați în mod automat.

Utilizatorii autentificați extern în Sharp OSA pot fi înregistrați și automat.

Setari din fabrica: Activare

Stocare parola

Setează dacă se creează sau nu utilizatori înregistrați în mod automat. Utilizatorii autentificați extern în Sharp OSA pot fi înregistrați și automat.

Setari din fabrica: Activare

Stocheaza temporar perioada

Setează dacă se creează sau nu utilizatori înregistrați în mod automat.

Utilizatorii autentificați extern în Sharp OSA pot fi înregistrați și automat.

Setari din fabrica: Nelimitat

Activati autentificarea offline cu informatiile de utilizator stocate

Permite utilizarea echipamentului în cazul unei defecțiuni în rețea, chiar și atunci când se utilizează autentificarea utilizatorului bazată pe rețea.

Setari din fabrica: Dezactivat

Activeaza Personalizare cand se utilizeaza autentificare externa

Chiar dacă utilizați autentificarea externă, cum ar fi autentificarea LDAP, o puteți personaliza pentru fiecare utilizator. Elementele care pot fi personalizate sunt următoarele.

Pictograma ecranului de pornire, culoarea textului ecranului de pornire, modelul de afișare personalizat, limba de afișare, mod text mare, favorite

Setari din fabrica: Activare



Stocare temporară a informațiilor de autentificare pentru conectarea la serviciul extern

Setați dacă informația de autentificare pentru conectare Cloud este stocată ca informație stocată temporar.

Atunci când această setare este dezactivată, informațiile de autentificare ale unui utilizator autentificat cu succes sunt stocate pentru a permite o autentificare facilă la conectarea ulterioară a utilizatorului.

Atunci când această setare este dezactivată, informațiile de autentificare pentru conectare Cloud stocate anterior pentru toți utilizatorii sunt șterse și informațiile de autentificare nu mai sunt stocate.

Setari din fabrica: Activare

Setare Card

Utilizati Card IC pentru Autentificare

Permite utilizarea cardului IC la autentificarea utilizatorului.

Setari din fabrica: Dezactivat

Setarea metodei de autentificare

Setați metodele de autentificare cu cardul IC.

Setari din fabrica: Autentificare doar cu cardul aprobată

| Articol | Descriere |
|---|---|
| Doar autentificarea Card aprobată | Autentificarea utilizatorului este doar pentru cardurile IC. |
| Autentificarea operarii Card / Panou frontal aprobată | Autentificarea utilizatorului este posibilă atât de pe cardul IC, cât și de la panoul de operare. |

Solicita Parola la Autentificare Card IC (smart card)

Acest lucru poate fi setat atunci când "Setări autentificare" este "Active Directory" și "Utilizati Card IC pentru Autentificare" este activat. Când este activat, introduceți parola de fiecare dată când vă autentificați cu cardul IC. Dacă este dezactivată, parola va fi introdusă atunci când vă conectați cu cardul IC pentru prima dată, iar informațiile despre parolă vor fi trimise la serverul Active Directory. Puteți omite introducerea parolei pentru a doua conectare și pentru următoarele.

Setari din fabrica: Dezactivat

Deconectare automata cu un Card

Deconectați-vă când scoateți cardul IC din unitatea de citire/scriere carduri IC. (De asemenea, vă puteți deconecta atingând tasta [Deconectare].)

Setari din fabrica: Dezactivat



Setări administrare

Dezactivare printare de catre un utilizator incorect

Activitățile de tipărire efectuate de utilizatori care nu au înregistrat informații despre utilizator pe acest echipament, cum ar fi activități pentru care informațiile adecvate despre utilizator nu au fost introduse în driverul de imprimantă sau când "[IMPRIMAREA DIRECTĂ A UNUI FIȘIER DE PE UN SERVER FTP \(pagina 4-109\)](#)" este introdus din modul de setare (administrator), sunt interzise.

Setari din fabrica: Dezactivat

Setari Automate de De-logare

Când este activată autentificarea utilizatorilor, această setare specifică dacă se activează deconectarea automată. Durata până la deconectare poate fi specificată până la 240 secunde, cu intervale de 10 secunde.

Setari din fabrica: Activare

O atenționare când conectarea eșuează

La introducerea parolilor, inclusiv a parolilor de administrator, în timpul autentificării utilizatorului, numărul de încercări de introducere incorectă a parolei este contorizat, iar dacă numărul de încercări ajunge la un anumit număr (trei), contul utilizatorului este blocat, iar utilizatorul nu mai poate efectua alte încercări de autentificare în cont până la trecerea unei perioade de cinci minute. Numărul de introduceri incorecte este contorizat pentru fiecare utilizator în parte, iar numărul se resetează atunci când se introduce parola corectă.

Astfel, sunt împiedicate tentativele persoanelor neautorizate de a ghici o parolă. (Numărul de tentative de conectare eșuate este reținut, chiar dacă alimentarea este întreruptă.)

Setari din fabrica: Dezactivat



- Blocarea se aplică numai utilizatorului care nu a reușit să se conecteze, nu tuturor utilizatorilor. Chiar dacă un utilizator este blocat, ceilalți utilizatori încă se pot conecta.
- Atunci când se utilizează autentificarea rețelei LDAP sau Director activ, blocarea este executată de server, nu de către dispozitiv. Selectați setările adecvate de blocare pe server.
- Dacă a fost blocat același utilizator, tasta [Stare Eliberare Lucrare] este afișată pe ecranul "Înregistrare utilizatori" pentru utilizatorul respectiv. Un administrator poate apăsa pe această tastă pentru a realiza o ștergere manuală.

Permite utilizare scanner remote inainte de logare

Această setare indică dacă scanarea se poate efectua prin acționare de la distanță înainte de conectarea unui utilizator.

Setari din fabrica: Dezactivat

Include Stare Lucrare in autentificare utilizator

Când este activată autentificarea utilizatorilor, această setare specifică dacă se include sau nu starea activităților în autentificarea utilizatorilor.

Setari din fabrica: Dezactivat



Afișați ecranul cu informații despre sistem înainte de autentificare

Setați dacă ecranul cu informații despre sistem poate fi afișat înainte de a vă conecta.

Setari din fabrica: Dezactivat

Activati Exceptare Autentificare IPP pentru Driver de Tiparire

Activați autentificarea IPP pe un driver care nu aparține imprimantei.

Setari din fabrica: Activare



Actiuni cand utilizatorul este autentificat

Acțiuni când Limita de Pagini pentru Joburile de leșire

Această setare stabilește dacă o activitate va fi sau nu finalizată când este atinsă limita de pagini în timp ce activitatea este în curs.

Pot fi configurate următoarele setări.

- Tipariti lucrarea pana la sfarsit
- Opreste lucrarea
- Anuleaza si sterge lucrarea in timpul primirii

Setari din fabrica: Comutare la finalul activității

Tipareste automat sarcinile stocate dupa conectare

Atunci când este activată reținerea activităților în driverul imprimantei, iar datele de imprimat au fost trimise pentru centralizare către echipament, puteți opta pentru imprimarea automată a datelor centralizate, imediat după conectarea utilizatorului care a activat jurnalele de reținere.

Setari din fabrica: Dezactivat

Reseteaza contor dupa transmitere stare E-mail

După ce Starea mesajelor E-mail a fost transmisă, contorul este resetat.

Afișat doar când se activează Alertă prin e-mail și stare.

Setari din fabrica: Dezactivat

Anuleaza asisare pe ecran/schimare info pentru alti utilizatori despre stare lucrare

Acesta poate fi setat atunci când starea activității face obiectul autentificării utilizatorului.

Când această setare este activată, pe ecranul de stare a activității este afișată doar activitatea utilizatorului conectat.

Setari din fabrica: Dezactivat

Alicati pentru nume utilizator necesar pentru folderul de retea

Aplică numele de conectare pentru numele de utilizator în folderul partajat.

Afisaj Nume Logare

Când este activată autentificarea utilizatorilor, selectați dacă numele de utilizator este afișat sau dacă în locul acestuia apar asteriscuri.

Setari din fabrica: Afișare nume de conectare

| Articol | Descriere |
|----------------------------|--|
| Afisare Nume Logare | Se afișează numele de conectare. |
| Afiseaza Nume logare cu ** | Se ascunde numele de conectare prin asteriscuri. |



Afisare stare utilizare dupa conectare

Atunci când este activată autentificarea utilizatorilor, această setare specifică dacă va fi sau nu afișat contorul de pagini al unui utilizator după conectarea acestuia.

Setari din fabrica: Dezactivat

Editati Ecranul de Ajutor al Ecranului de Logare

Setările pe care le-ați creat aici sunt afișate în ecranul de conectare.



Setari cititor card

Setări condiție

Test Scanare Card

Efectuați un test de citire a cardului care va fi utilizat.

Inregistr. ID Card/Schimbarea autorit.

Setați dacă utilizatorul conectat poate înregistra/modifica/șterge informațiile despre cardul de identificare de pe acest echipament.

Setari din fabrica: Dezactivat

Verifica Cod Sistem doar in mod Utilizator FeliCa

Verificați Codul de sistem doar în modul Zonă Utilizator FeliCa.

Setari din fabrica: Dezactivat

Verifica cod in sistemul HID

Setați dacă doriți să verificați codul unității atunci când utilizați un card HID.

Când această setare este activată, este înregistrat codul unității (până la 128 de caractere pe un singur octet).

Setari din fabrica: Dezactivat

Importa din fisierul de setare

Când introduceți numele fișierului de configurare și atingeți scurt tasta [Execută], setările zonă card sunt citite din fișierul de configurare. Dacă atingeți scurt tasta [Sterge], toate fișierele care corespund condițiilor de căutare curente sunt șterse.

Cod facilitate

Introduceți codul de facilitate a cardului HID. Când apăsați tasta [Memorează], se memorează un cod de facilitate.

Inregistrare Cititor Card

Setați la conectarea unei unități de citire/scriere de carduri.



Această setare poate fi efectuată în modul de setare al acestui echipament.



Setari pentru Hartie

Setări tavă hârtie

Caracteristicile și setările tăvilor de hârtie sunt explicate în cadrul acestei secțiuni.

Aceste setări includ tipul hârtiei, dimensiunea hârtiei și funcțiile permise pentru fiecare tavă de hârtie.

La apăsarea tastei [Setări tavă hârtie], va apărea o listă cu tăvile și setările curente.

Comutarea automată a tăvii

Atunci când se epuizează hârtia dintr-o tavă în timpul imprimării, setarea Comutare automată între tăvi determină dacă se va utiliza în mod automat, pentru continuarea imprimării, o altă tavă cu aceleași dimensiuni și același tip de hârtie.

Setari din fabrica: Dezactivat

Afiseaza Setari Tava de Alimentare cu Hartie atunci cand Tava Manuala detecteaza hartie.

Puteți face astfel încât setările tăvii de hârtie să apară automat atunci când se detectează hârtie în tava manuală.

Setari din fabrica: Dezactivat

Setari Greut. Hartie

Aceste setări sunt utilizate pentru a controla temperatura de coacere a tonerului, în funcție de greutatea hârtiei.

Aceste setări se aplică pentru hârtia reciclată, perforată, preimprimată, antet, colorată și cea definită de utilizator.

Introduceți "/".

Puteți selecta "60 g/m² - 89 g/m²" sau "90 g/m² - 105 g/m²" ("16 - 24 lv." sau "24+ - 28 lv.").

Setari din fabrica: 60-89g/m² (16 - 24 lbs)



Setările fiecărei tăvi

La apăsarea tastei [Modifica], va apărea ecranul de setărul corespunzător.

Pot fi configurate următoarele setări.

| Nume listă | Descriere |
|---------------------------|--|
| Tip | Selectați tipul de hârtie pentru a fi încărcat în tavă. Tipurile de hârtie care pot fi selectate diferă în funcție de tava de hârtie. Pentru informații suplimentare, consultați " Setări tăvă (pagina 9-165) ". Pentru a configura tipul de utilizator, consultați " Inregistrare tip hârtie (pagina 9-168) ". |
| Dimensiune | Selectați dimensiunea hârtiei din listă. Dimensiunile de hârtie care pot fi selectate diferă în funcție de tavă. Dimensiunile care pot fi selectate pot fi restricționate în funcție de tipul de hârtie selectat mai sus. Pentru informații suplimentare, consultați " Setări tăvă (pagina 9-165) ". Dacă dimensiunea dorită nu apare în listă, selectați [Dimensiune particularizată] și introduceți direct dimensiunea (doar pentru tava manuală). Pentru informații suplimentare, consultați " Setări tăvă (pagina 9-165) ". |
| Job de alimentare aprobat | Selectați modurile care pot fi utilizate. Dacă există o funcție pe care nu doriți să o utilizați pentru o anumită tavă, dezactivați funcția respectivă. Atunci când tipul este setat la altă valoare decât hârtie normală, reciclată, colorată sau definită de utilizator, nu pot fi selectate funcțiile [Fax] și [Internet Fax]. |



- Dacă dimensiunea de hârtie specificată aici este diferită de dimensiunea hârtiei încărcate în tavă, pot apărea probleme sau erori de alimentare la tipărire.
- Pentru a schimba dimensiunea hârtiei dintr-o tavă, consultați secțiunea "[PUNCTE IMPORTANTE DESPRE HÂRTIE \(pagina 1-13\)](#)".
- Proprietățile hârtiei, cum ar fi "Dimensiune fixată hârtie" sunt setate automat la selectarea tipului de hârtie. Proprietățile tăvii de hârtie nu pot fi modificate din acest ecran.
- [Setari] → [Setări de sistem] → [Setări generale] → [Control echipament] → [Setari Implicite] → [Dezactivare setări tavă], [Dezactivare casetă de mare capacitate], [Dezactivare casetă opțională]. Când este setată, tava de alimentare cu hârtie (excluzând tava manuală) nu poate fi setată.



Setări tăvă

| | | |
|--|---|---|
| | | SRA3, SRA4, 8-1/2" × 13-1/2", 8-1/2" × 13-2/5", 5-1/2" × 8-1/2"R, A5, A5R, A6R 8K, 16K, 16KR Când este selectat [Plic] ca tip de hârtie COM9 și Monarch sunt selectabile. |
| Tava 2 (Când este instalată o platformă de alimentare cu hârtie în 1 treaptă/ platformă de alimentare cu hârtie în 2 trepte / platformă de alimentare cu hârtie în 3 trepte) | Hârtie normală1/2, Pretipărit, Reciclat, Antet, Pre-Perforat, Culoare, Hârtie groasă 1-4*1, Tip Utilizator | Auto-AB (A3W (12" × 18"), A3, B4, A4, A4R, B5, B5R, 216 mm × 330 mm (8-1/2" × 13")) Auto-Inch (12" × 18", 11" × 17", 8-1/2" × 14", 8-1/2" × 11", 8-1/2" × 11"R, 7-1/4" × 10-1/2"R), SRA3, SRA4, 8-1/2" × 13-1/2", 8-1/2" × 13-2/5", 5-1/2" × 8-1/2"R, A5R, 8K, 16K, 16KR |
| Tava 3 (când este instalată platforma de alimentare cu hârtie în 2 trepte / platforma de alimentare cu hârtie în 3 trepte) | | |
| Tava 4 (când este instalată o platformă de alimentare cu hârtie în 3 trepte) | | |
| Tava 3 (când este instalată o platformă de mare capacitate) | Hârtie normală1/2, Pretipărit, Reciclat, Antet, Pre-Perforat, Culoare, Tip utilizator | A4, 8-1/2"x11" |
| Tava 4 (când este instalată o platformă de mare capacitate) | Hârtie normală1/2, Pretipărit, Reciclat, Antet, Pre-Perforat, Culoare, Tip utilizator | A4, 8-1/2"x11", B5 |
| Tava 5 (când este instalată o platformă de mare capacitate) | Hârtie normală1/2, Pretipărit, Reciclat, Antet, Pre-Perforat, Culoare, Hârtie groasă 1-2*1, Tip Utilizator | A4, 8-1/2"x11", B5 |
| Tavă manuală | În afară de tipurile de hârtie din tăvile 1-4, Hârtie fină*1, hârtie embosată, Plic, film transparent, hârtie pentru etichete, hârtie Tab, Hart. Lucioasa | Auto-AB (A3W, A3, B4, A4, A4R*2, A6R*2, *3, SRA3, SRA4, A5R*2, B5, B5R, 11" × 17", 8-1/2" × 11", 216 mm × 330 mm (8-1/2" × 13"))*2, 216 mm × 340 mm (8-1/2" × 13-2/5")*2, 216 mm × 343 mm (8-1/2" × 13-1/2")*2 Auto-Inch (12" × 18", 11" × 17", 8-1/2" × 14"*2, 8-1/2" × 13-2/5" (216 mm × 340 mm)*2, 8-1/2" × 11", SRA3, SRA4, 8-1/2" × 11"R, 7-1/4" × 10-1/2"R, 5-1/2" × 8-1/2"R, A3, A4, B4, B5) Mărime intrare-AB (X = de la 140 mm la 457 mm, Y = de la 90 mm la 320 mm) Dimensiune introdusă-inch (X=5-1/2" la 18", Y=3-5/8" la 12-1/2") 8K, 16K, 16KR, A5, Personaliza1 la Personalizat7 |

*1 Hârtie groasă 1: 28 lbs bond la 65 lbs copertă (106 g/m² la 176 g/m²)
Hârtie groasă 2: 65 lbs copertă la 80 lbs copertă (177 g/m² la 220 g/m²)
Hârtie groasă 3: 80 lbs copertă la 140 lbs Index (221 g/m² la 256 g/m²)
Hârtie groasă 4: 140 lbs Index la 110 lbs copertă (257 g/m² la 300 g/m²)
Hârtie subțire: 13 lbs bond la 16 lbs bond (55 g/m² la 59 g/m²)



*2 Dimensiunea detectată automat este setată în "Selectati Format Ptr. Autodetrectctie" în ecranul cu setările tăvii manuale.

*3 Hârtia subțire în format A6R nu poate fi utilizată.



Inregistrare tavă

Selectati Format Ptr. Autodetrectctie

Opțiunea "Selectati Format Ptr. Autodetrectctie" din ecranul de setări ale tăvii manuale este utilizată pentru a selecta dimensiunea hârtiei care este detectată automat dintre mai multe dimensiuni similare atunci când are loc detectarea automată a dimensiunii hârtiei.

Când este pusă hârtie de aceeași dimensiune cu cea de dimensiunea setărilor în tava manuală, dimensiunea corespunzătoare va fi detectată automat.

| Nume listă | Descriere |
|------------|---|
| Auto-AB | A4R, A5, 216 mm x 330 mm (8-1/2" x 13"), 216 mm x 340 mm (8-1/2" x 13-2/5"), 216 mm x 343 mm (8-1/2" x 13-1/2") |
| Auto-Inch | 8-1/2" x 14", 8-1/2" x 13-2/5" (216 mm x 340 mm), 8-1/2" x 13-1/2" (216 mm x 343 mm) |

Inregistrare marime particulară (Bypass)

Dacă folosiți în mod frecvent un tip nestandar de hârtie în tava manuală, înregistrați înainte dimensiunea hârtiei.

Înregistrarea dimensiunilor hârtiei vă scutește de efortul de a seta din nou dimensiunile de fiecare dată când aveți nevoie să imprimați pe tipul respectiv de hârtie.

Pot fi înregistrate până la șapte dimensiuni de hârtie.

Apăsăți pe tasta dorită ([Client 1] - [Client 7]) pentru care doriți să înregistrați sau să schimbați o dimensiune de hârtie și va apărea ecranul de înregistrare.

Specificați dacă doriți să introduceți dimensiunea în mm ("Definire dimensiune-AB") sau inchi ("Definire dimensiune-Inch"), apoi setați dimensiunile X și Y ale hârtiei.

"Definire dimensiune-AB" (Așteptare raport)

Direcția X poate fi setată între 140 mm și 457 mm.

Direcția Y poate fi setată între 90 mm și 320 mm.

Setari din fabrica: X: 420 mm, Y:297 mm

"Definire dimensiune-Inch" (Așteptare raport)

Direcția X poate fi setată între 5-1/2" și 18".

Direcția Y poate fi setată între 3-5/8" și 12-1/2".

Setari din fabrica: X: 17" Y: 11"



Inregistrare tip hârtie

Puteți memora un tip de hârtie, atunci când tipul dorit nu apare ca selecție sau atunci când doriți să creați un set nou de proprietăți pentru hârtie.

Pot fi înregistrate până la 7 tipuri de hârtie.

| Nume listă | Descriere |
|--------------------------------|--|
| Nume tip | Înregistrați orice nume. Numele implicite din fabricație sunt "Tip utilizator 1" - "Tip utilizator 7". |
| Fixare dim. hârtie | Utilizați această setare atunci când utilizați hârtie cu față și verso diferite. Setari din fabrica: Dezactivat |
| Anulează duplex | Utilizați această setare atunci când hârtia încărcată nu poate fi utilizată pentru imprimarea față-verso. Setari din fabrica: Dezactivat |
| Dezactivează capsarea | Utilizați această setare atunci când hârtia utilizată nu poate fi capsată. Setari din fabrica: Dezactivat |
| Dezactivati Capsare fara capse | Utilizați aceste setări atunci când hârtia utilizată nu poate fi capsată fără capse. Setari din fabrica: Dezactivat |
| Anulează perforarea | Utilizați această setare atunci când hârtia utilizată nu poate fi perforată. Setari din fabrica: Dezactivat |
| Dezactiveaza Indoirea | Utilizați această setare atunci când utilizați hârtie care nu poate fi pliată. Setari din fabrica: Dezactivat |



Setările care pot fi selectate diferă în funcție de dispozitivele periferice instalate.



Setări mod de operare

Setări condiție

Marește Mod Afisare

Afișează caractere mari pe ecran.

 este afișat în zona sistemului dacă modul caractere mari este activat.

Setari din fabrica: Dezactivat

Setare oră mesaj

Durata pentru care un mesaj este afișat pe panoul tactil (timpul până la eliminarea automată a mesajului) poate fi setată la orice număr de secunde între 1 și 12.

Setari din fabrica: 6 secunde

Setare limba

Limba care apare pe panoul tactil poate fi schimbată cu orice limbă.

Setari din fabrica: Variază în funcție de țară și de regiune



Când este activată autentificarea utilizatorului și este specificată o limbă de afișare în grupul de operații favorite, această setare are prioritate.

Setări implicite ale afisajului

Setați ecranul care apare după ștergerea automată și conectare.

Copiere simplă, Scan simplă, Fax simplu, Copiere, Declanșare tipărire, E-mail, Folder de rețea/FTP/Desktop, Internet Fax, Fax, Agendă de adrese, Agendă de adrese (Scanare simplă), Agendă de adrese (Fax simplu), Arhivare documente, Selectare din ecranul de pornire, ecranul Sharp OSA, Exchange (e-mail) și Gmail.

Setari din fabrica: Ecranul principal

Afișați ecranul cu informații despre sistem ca implicit

Când comutați între moduri, setați mai întâi dacă doriți să afișați „Ecranul de informații despre sistem”.

Setari din fabrica: Dezactivat

Afișare adresă IP în Ecranul de informații sistem

Această setare specifică dacă se afișează sau nu adresa IP a echipamentului pe ecranul „Informații despre sistem”.

Setari din fabrica: Activare



Afiseaza Meniul Favorite ca implicit

Puteți specifica afișarea "Favorite" prima dată în timpul selectării modului.

Setari din fabrica: Dezactivat

Afiș.Panou de Acț.ca implicit.

Specificați dacă va fi afișat pe ecran împreună cu panoul de acțiuni.

Setari din fabrica: Activare

Icoana este afisata cand nu este conectat un cablu de retea.

Afișează o pictogramă atunci când un cablu LAN nu este conectat.

Setari din fabrica: Activare

Afiseaza Confirmare cand este anulata lucrarea.

Setați dacă doriți să se afișeze un mesaj de notificare atunci când o lucrare este finalizată.

Setari din fabrica: Dezactivat

Afiseaza mesaj de notificare a situatiei

Afișează o casetă de dialog de confirmare atunci când este anulată o activitate.

Setari din fabrica: Activare

Restrictioneaza Numaratoare totala

Când această setare este activată, numărul total este ascuns când verificați numărul total din ecranul de pornire.

Setari din fabrica: Dezactivat

Comuta nr. Afisare Seturi pentru Stare Lucrare

Setați dacă în starea activității se afișează sau nu numărul rămas de seturi sau numărul final de seturi.

Setari din fabrica: Progres

Afiseaza ora estimata pentru incepere lucrare

Specificați în Job Status (Stare lucrare) dacă să fie afișată sau nu ora de pornire estimată.

Setari din fabrica: Activare

Aliniere utilizand cele zece taste numerice.

Setați dacă tastele numerice sunt aranjate în ordine ascendentă, cu "1" în colțul din stânga sus sau "1" în colțul din stânga jos.

Setari din fabrica: Ordine ascendentă din stânga sus



Setarea Ecranului de la Echipament

Selectați setările pentru informațiile de cale ale destinației afișate atunci când modul de setare este setat pe echipament.

Afiseaza Sablonul Curent

Setați dacă elementele actuale de setare sunt afișate sau nu în informațiile de cale.

Setari din fabrica: Activare

Activare legătură de cale curentă

Setați dacă legătura din partea de sus este activată sau nu.

Setari din fabrica: Activare

Setare model afișare echipament

Setați culoarea de fundal a panoului tactil. De fiecare dată când schimbați șabloanele, se schimbă și imaginea panoului tactil din partea de jos a ecranului.

Setari din fabrica: Model 2

Setări de administrare

Setare stergere automată

Pentru timpul după care se activează setarea de ștergere automată poate fi definit orice număr de secunde, cuprins în intervalul începând de la 10 la 240, cu incrementuri de 10 secunde.

Dacă echipamentul nu este utilizat pe durata de timp configurată aici, funcția Ștergere automată va elimina toate setările care au fost selectate și va determina revenirea ecranului la ecranul principal al modului Copiere sau la ecranul de stare a operației.

Setari din fabrica: 60 secunde

Anularea temporizatorului

Această funcție este utilizată pentru dezactivarea funcției Setare ștergere automată.

Setari din fabrica: Dezactivat

Setări de administrare

Timpu pentru acceptarea Intrării

Această setare determină durata pentru care trebuie apăsată o tastă de pe panoul tactil, înainte ca operația să fie înregistrată. Această durată poate fi setată de la 0 la 2 secunde, în incrementuri de 0,5 secunde.

Prelungind acest interval de timp, puteți reduce riscul interpretării unei atingeri accidentale drept apăsare intenționată.

Rețineți, totuși, că, la selectarea unui interval mai lung, va trebui să apăsați tastele cu mai multă grijă, pentru a vă asigura că operația introdusă este înregistrată.

Setari din fabrica: 0,0 secunde

Dezactivează repetare buton auto

Această funcție este utilizată pentru dezactivarea repetării automate a tastării.

Setari din fabrica: Dezactivat

Repetarea automată a tastării determină schimbarea continuă a unei setări, la apăsarea continuă a unei taste (nu doar la apăsarea repetată).

Timpu pentru acceptarea intrării la apăsare lungă

Setați o oră când ecranul tactil cu atingere prelungă este detectat.

Setari din fabrica: 0,5 secunde

Setare perioadă apăsare dublă

Selectați un interval când este detectată o apăsare dublă.

Setari din fabrica: 0,5 secunde



Dezactivarea tipăririi din tava manuală

Această setare este utilizată pentru dezactivarea tipăririi manuale (imprimarea altor activități înaintea unei activități care a fost oprită deoarece hârtia necesară nu se află în niciuna dintre tăvi).*

* Nu include cazurile în care hârtia s-a terminat în timpul imprimării.

Setari din fabrica: Dezactivat

Prioritatea lucrurilor de tiparire

Setați prioritatea pentru fiecare lucrare și începeți să tipăriți de la lucrarea cu cea mai mare prioritate.

Setari din fabrica: Prioritate scăzută pentru toate

Dezactivarea modului Copertă/Inserturi

Dezactivează utilizarea funcției coperților și insertiilor.

Dezactivare sarcini recente

Interziceți utilizarea [Sarcini recente].

Setari din fabrica: Dezactivat

Setare numarare originala initiala

Specifică dacă opțiunea "Numărare original" din Altele este activată pentru fiecare funcție.

Copie

- Copie

Scanari transmise

- Scanare
- Internet fax
- Fax
- Introd.date

Documente memorate

- Sc. cu trim. pe disc l.

Setari din fabrica: Toate nevalide



Setare previzualizare

Setare verif. datelor imaginii primite

Puteți specifica dacă este afișată sau nu o previzualizare a faxurilor și faxurilor prin Internet. Acesta este afișat când este instalat un kit de extensie pentru fax sau un kit de extensie pentru fax prin Internet.

Setari din fabrica: Dezactivat

Setare verif. datelor imaginii primite:

- Recepție date Fax/I-Fax:

Selectați dacă formatul de afișare implicit al ecranului cu faxuri primite/lista I-Fax este formatul listă sau miniaturi.

Setari din fabrica: Miniatură

- Rechemare Fisier din Folder Principal/Folder Fisier Rapid:

Selectați dacă formatul de afișare implicit al directorului principal de arhivare a documentelor și al ecranelor directorului temporar este formatul listă sau miniaturi.

Setari din fabrica: Listă

- Rechemare fisier din Folder de Client:

Selectați dacă formatul implicit de afișare a directorului particularizat de arhivare a documentelor este formatul listă sau miniaturi.

Setari din fabrica: Listă

- Reobținere Fisier la Tiparire Directa:

Selectați dacă starea implicită a ecranului directorului pentru tipărire directă afișează directoarele ca listă sau ca miniaturi.

Setari din fabrica: Listă

Setari operare la distanta

Puteți configura setările necesare pentru controlul echipamentului de la distanță, de pe un calculator conectat în aceeași rețea.

Software de operare la distanta

- Autoritate operationala:

Această setare este utilizată atunci când folosiți un software pentru a controla echipamentul de la distanță.

- Vizualizare Ecran introducere parola:

Când acționați echipamentul prin control la distanță cu ajutorul software-ului de control la distanță, ecranul de introducere a parolei va apărea atât pe computer, cât și pe echipament sau numai pe computer.

Setari din fabrica: Autoritate operațională: Interzis, vizualizați ecranul de introducere a parolei: Afișare în calculator și în MFP

Operare din PC specificat

- Autoritate operationala:

Această setare este utilizată pentru a permite controlul echipamentului de la distanță, cu ajutorul unui anumit calculator.

- Vizualizare Ecran introducere parola:

Când acționați echipamentul prin control la distanță cu ajutorul software-ului de control la distanță, ecranul de introducere a parolei va apărea atât pe computer, cât și pe echipament sau numai pe computer.

Setari din fabrica: Autoritate operațională: Interzis, vizualizați ecranul de introducere a parolei: Afișare în calculator și în MFP

Operare de Utilizator care are Parola

- Autoritate operationala:

Această opțiune este utilizată pentru a permite unui utilizator cu parolă să opereze echipamentul de la distanță. Pentru informații suplimentare despre parolă, consultați tehnicianul de service.

- Vizualizare Ecran introducere parola:

Când acționați echipamentul prin control la distanță cu ajutorul software-ului de control la distanță, ecranul de introducere a parolei va apărea atât pe computer, cât și pe echipament sau numai pe computer.

Setari din fabrica: Autoritate operationala: Interzis, Vizualizare Ecran introducere parola: Afișare atât pe PC, cât și pe MFP



Lista Date

Setați dacă să tipăriți lista de date cu tipărire pe 1 față sau față-verso.

Setari din fabrica: Tipărire pe 1 față

Setare conexiune in tandem

Când două echipamente sunt folosite ca imprimante de rețea folosind protocolul TCP/IP, utilizați această setare pentru a configura numărul de port și adresa IP a echipamentului utilizat ca unitate secundară în tandem.

Setari din fabrica: Număr port:50001

Dezactivarea modului unitate principală

Pentru a interzice transmisia în tandem, activați această setare. (În mod normal această setare nu este necesară.)

Setari din fabrica: Dezactivat

Dezactivarea modului unitate secundară

Pentru a interzice recepția în tandem, activați această setare. (În mod normal această setare nu este necesară.)

Setari din fabrica: Dezactivat



Pentru a utiliza funcția în tandem atunci când funcția de autentificare a utilizatorilor este activată, trebuie utilizate aceleași nume și parolă de conectare atât pe unitatea primară, cât și pe unitatea secundară. În cazul în care nu este utilizat același nume și aceeași parolă de conectare, numărul de pagini nu poate fi adăugat la contorul adecvat al utilizatorului sau poate tipări doar unitatea primară.

Folosiți același număr de port atâta timp cât nu cauzează niciun inconvenient.



Setari Mod Simplu

Setați elementele care pot fi selectate în modul Copiere simplă și în alte moduri Simplu.

Elementele vor apărea în ordinea de pe ecran, începând cu elementul setat la Nr. 1.

Elemente care pot fi setate în Copiere simplă

Selectare hârtie, Copiere față-verso, Raport copiere, Capsare/perforare, Mod color, Original, Expunere, N-Sus, Carte de vizită

Creare lucrare, Omitere pagină goală, Copiere pagină dublă

Setari din fabrica: Nr.1: Selectare hârtie, Nr.2: Copiere față-verso, Nr.3: Raport de copiere, Nr.4: Capsare/Perforare, Capsare (Pentru modelele fără funcție de perforare), Nr.5: Mod color, Nr.6: Orientare imagine, Nr.7: Expunere, Nr.8: N-Sus

Elemente care pot fi setate în Scanare simplă

Agendă de adrese, Istoric, Căutare globală de adrese, Unitate locală/USB, Original, Rezoluție, Format fișier, Omitere pagină goală și Carte de vizită, Creare lucrare, Scanare pagină dublă, Nume fișier, Agendă telefon mobil

Setari din fabrica: Nr.1: Agendă, Nr.2: Istoric, Nr.3: Căutare globală de adrese, Nr.4: Unitate locală/USB, Nr.5: Original, Nr.6: Rezoluție, Nr.7: Format de fișier, Nr.8: Omitere pagini goale

Elemente care pot fi setate în Fax simplu

Agendă, Istoric, Intrare directă, Original, Expunere și rezoluție, Linie de trimitere, Creare lucrare, Agendă telefon mobil

Setari din fabrica: Nr.1: Agendă, Nr.2: Istoric, Nr.3: Intrare directă, Nr.4: Niciunul, Nr.5: Original, Nr.6: Expunere, Nr.7: Rezoluție, Nr.8: Linie de trimitere



Elementele care pot fi setate diferă în funcție de dispozitivele periferice instalate.

Setare Taste Favorite

Setați informațiile care apar atunci când sunt atinse tastele favorite în modul normal.

Faceți clic pe filele Copiere, Scanare, Fax prin Internet, Fax și Introducere date pentru a configura setările pentru ecranele tastelor favorite în fiecare dintre modurile normale.

Numar Tasta Preferata

Setează numărul tastei favorite.

Elementele vor apărea în ordinea de pe ecran, începând cu elementul setat la Nr. 1.

Nume tastă

Introduceți cel mult 20 de caractere pentru numele tastei favorite.

Meniu Funcție

Pentru a seta funcții precum "Alte Funcții", selectați funcțiile din meniul derulant.

Program

Pentru a seta un program, selectați unul dintre programele presetate din lista de programe.

Nu afisa

Puteți ascunde o tastă setată în ecranul cu taste favorite.



Afiseaza Setare Mod Cheie

Configurați setările pentru afișarea tastelor de mod în partea de sus a ecranului.

Moduri de Afisare

Selectați tastele de mod pe care doriți să le afișați.

Setari din fabrica: Copiere simplă: Activat, Copiere: Dezactivat, Scanare simplă: Activat, Fax simplu: Activat, Trimitere imagine: Dezactivat, Arhivare document: Dezactivat, Sharp OS: Activat (Pe BP-50C26/BP-50C31/BP-50C36/BP-50C45/BP-50C55/BP-50C65/BP-55C26, este necesar modulul de integrare al aplicației sau modulul de comunicare al aplicației.)

Taste Mod Afisare in Pagina Principala

Puteți activa afișarea tastelor de mod și în ecranul principal.

Setari din fabrica: Activare

Setari Tastatura

Setari implicite pentru tastatura

Configurați setările pentru tastatura folosită pentru introducerea de text.

Selectare tastatură

Modificați aranjarea tastelor și afișați în funcție de limba setată.

Setari din fabrica: Variaza în funcție de țară și de regiune

Setarile de Prioritate de la Tastatura

Când este conectată o tastatură externă, setați dacă are prioritate tastatura externă sau tastatura afișată pe panoul tactil (tastatura virtuală).

Setari din fabrica: Tastatură virtuală

Setare șablon soft al tastaturii

Introduceți un text pe care îl utilizați frecvent când introduceți o adresă sau un domeniu.

Linkuri utilizator

Puteți afișa adresele web înregistrate în câmpul de afișaj al meniului de setări.

Dacă faceți clic pe un link utilizator, puteți merge direct la site-ul web care corespunde adresei înregistrate.



Control echipament

Pot fi setate diferite dispozitive instalate pe echipament.

Setări condiție

Setarea detectării dimensiunii originalului

Unul din cele 8 grupuri de dimensiuni standard a originalelor prezentate mai jos pot fi selectate pentru a fi detectate de funcția detectare dimensiune original.

| Selecții | Format original detectabil | |
|----------|---|--|
| | Geamul pentru documente | Tava de alimentare a documentelor (alimentator automat de documente) |
| AB-1 | A3, A4, A4R, A5, B4, B5, B5R | A3, A4, A4R, A5, A5R, A6R*, B4, B5, B5R, 11"x17", 8-1/2"x14", 8-1/2"x11" |
| AB-2 | A3, A4, A4R, A5, B5, B5R, 216 mm x 330 mm (8-1/2" x 13") | A3, A4, A4R, A5, A5R, A6R*, B4, B5, B5R, 11" x 17", 8-1/2" x 11", 216 mm x 330 mm (8-1/2"x13") |
| AB-3 | A4, A4R, A5, B4, 8K, 16K, 16KR | A3, A4, A4R, A5, A5R, A6R*, B4, 11" x 17", 8-1/2" x 11", 216 mm x 330 mm (8-1/2" x 13"), 8K, 16K, 16KR |
| AB-4 | 216 mm x 340 mm (8-1/2" x 13-2/5"), A3, A4, A4R, A5, B5, B5R | A3, A4, A4R, A5, A5R, A6R*, B4, B5, B5R, 11"x17", 8-1/2"x11", 216 mm x 340 mm (8-1/2" x 13-2/5") |
| AB-5 | 216 mm x 343 mm (8-1/2" x 13-1/2"), A3, A4, A4R, A5, B5, B5R | A3, A4, A4R, A5, A5R, A6R*, B4, B5, B5R, 11" x 17", 8-1/2" x 11", 216 mm x 343 mm (8-1/2" x 13-1/2") |
| Inch-1 | 11" x 17", 8-1/2" x 14", 8-1/2" x 11", 8-1/2" x 11"R, 5-1/2" x 8-1/2" | 11"x17", 8-1/2"x14", 8-1/2"x11", 8-1/2"x11"R, 5-1/2"x8-1/2", 5-1/2"x8-1/2"R, A3, A4 |
| Inch-2 | 11" x 17", 216 mm x 330 mm (8-1/2" x 13"), 8-1/2" x 11", 8-1/2" x 11"R, 5-1/2" x 8-1/2" | 11"x17", 216 mm x 330 mm (8-1/2"x13"), 8-1/2"x11", 8-1/2"x11"R, 5-1/2"x8-1/2", 5-1/2"x8-1/2"R, A3, A4 |
| Inch-3 | 11"x17", 216 mm x 340 mm (8-1/2" x 13-2/5"), 8-1/2"x11", 8-1/2"x11"R, 5-1/2"x8-1/2" | 11"x17", 216 mmx340 mm (8-1/2" x 13-2/5), 8-1/2"x11", 8-1/2"x11"R, 5-1/2"x8-1/2", 5-1/2" x 8-1/2"R, A3, A4 |

* Se poate utiliza cu BP-55C26/BP-70C31/BP-70C36/BP-70C45/BP-70C55/BP-70C65

Setari din fabrica: AB-1



Revocare detectare geam documente

Poate fi dezactivată funcția de detectare format original de pe geamul pentru documente. Astfel, toate originalele poziționate pe geamul pentru documente sunt tratate ca fiind originale cu format special.

Setari din fabrica: Dezactivat

Mod alimentare original

Pot fi setate următoarele moduri de alimentare a originalelor, pentru a fi utilizate automat la operațiile de copiere, transmitere imagine și scanare pe unitatea locală. Când un mod este utilizat frecvent, această operație vă scutește de a selecta modul respectiv în alt mod de fiecare dată când aveți nevoie de el.

- Dimensiune mixtă document Aceeași lățime
- Dimensiune mixtă documente cu lățime diferită
- Mod scan. lent*
- Ignorare Pagină albă

Dacă selectați Omitere pagini goale, selectați [Ignorare Pagină albă] sau [Ignorare pagină albă și umbre].

* Excluzând modul fax și Internet fax.

Setari din fabrica: Inexistent

Afiseaza mesaj de confirmare pentru omitere pagina goala

Setați dacă să se afișeze un mesaj atunci când o pagină goală este detectată de alimentatorul automat de documente.

Setari din fabrica: Activare

Actiuni cand este atins numarul maxim de foi care pot fi capsate

Setați dacă să se afișeze un mesaj de selectare a unei remedii când se atinge numărul maxim de capse.

Setari din fabrica: Se oprește lucrarea și se afișează mesajul de confirmare

Setare detect. dubla alim.

Această setare este disponibilă când se utilizează BP-70C31/BP-70C36/BP-70C45/BP-70C55/BP-70C65 și este instalat kitul de detectare a alimentării duble.

Dacă un original se suprapune cu un alt original și încercați să îl încărcați în același timp, originalul va fi considerat ca fiind alimentat greșit și încărcarea va fi oprită.

Setari din fabrica: Activare

Setare marcaj ușor vizibil

Când funcția de legare cărți este setată, setarea de capsare și legare pe mijloc este activată automat.

Setari din fabrica: Activare



Ajustare Indoire ptr capsare pe mijloc/Pozitie de capsare

Reglați poziția pliurilor și a capselor la legarea pe mijloc.

Setari din fabrica: Toate 0 mm

Tip Hartie pentru Autoselectare Hartie

Tipurile de hârtie* pe care le va selecta funcția Selectare automată a hârtiei pot fi specificate. Selectați una din următoarele setări:

- Hârtie normală 1
- Hârtie normală 2
- Hârtie normală și reciclată
- Reciclat

Funcția Selectare automată hârtie nu va selecta alte tipuri de hârtie decât cele specificate prin această setare.

* Tipul de hârtie pentru fiecare tavă de hârtie este stabilit prin selectarea opțiunii [Setări de Sistem] din "Mod setare" → [Setări tavă hârtie].

Setari din fabrica: Normală 1, Normală 2

Setari compatibilitate Hartie Normala

Setați greutatea de bază a hârtiei simple utilizate în mod obișnuit.

Selectați dintre Normală 1 și Normală 2.

Greutatea Hârtiei normale 1 este între 60 și 89 g/m² (între 16 și 24 lbs legătura). Greutatea Hârtiei normale 2 este între 90 și 105 g/m²

(24 la 28 lbs bond).

Setari din fabrica: Normală 1

Detectare standard in modul culoare auto

Atunci când modul de culoare este setat la Auto, în modul copiere, punctul de discriminare pentru detectarea tipului originalelor (color sau alb-negru) poate fi setat la unul dintre cele 5 niveluri disponibile. Atunci când sunt setate la [(Mai aproape B/W)], originalele sunt recunoscute ușor ca alb-negru. Atunci când sunt setate la [Cul. apropiată], originalele sunt recunoscute ușor ca fiind color.

Setari din fabrica: 3 (Normal)

Set. Totala ptr. Incheiere

Selectați setarea de finisare. Setări dacă pozițiile de finisare sunt specificate pe hârtia specificată sau pe original.

Setari din fabrica: Specificați poziția de finisare pe baza hârtiei selectate.

Dezactivare Duplex

Această setare este utilizată pentru dezactivarea imprimării față-verso, de exemplu, atunci când duplexorul funcționează incorect.

Setari din fabrica: Dezactivat



Dezactivare Offset

Dezactivează ieșire offset.

Setari din fabrica: Dezactivat

Dezactivare capsator

Această setare este utilizată pentru a interzice utilizarea unui perforator, precum în cazurile de nefuncționare corespunzătoare a unui finisor sau finisor cu capsare pe mijloc.

Setari din fabrica: Dezactivat

Dezactivare Perforare

Această setare este utilizată pentru a interzice utilizarea unui perforator, precum în cazurile de nefuncționare corespunzătoare a unui modul de perforare, finisor sau finisor cu capsare pe mijloc.

Dezactivare mod color

(În mod normal această setare nu este necesară.)

Când survine o problemă legată de culori și tipărirea nu este posibilă, utilizarea modului Color poate fi temporar restricționată. Imprimarea alb-negru va fi în continuare permisă.

Setari din fabrica: Dezactivat



Această funcție va fi utilizată doar în caz de urgență. După activarea acestei setări, doar un tehnician de service o poate revoca.

Contactați dealer-ul dumneavoastră sau cel mai apropiat reprezentant de service autorizat cât mai curând posibil și solicitați unui tehnician de service să anuleze setările și să rezolve problema.

Dezactivare alimentator de documente

Utilizați această setare pentru a restricționa utilizarea alimentatorului automat de documente - de exemplu, atunci când acesta funcționează incorect. (Când această setare este activată, scanarea este încă posibilă, cu ajutorul geamului pentru documente.)

Setari din fabrica: Dezactivat

Dezactivare casetă de mare capacitate

Această setare este utilizată pentru a interzice utilizarea unei tăvi de mare capacitate, precum în cazurile de nefuncționare corespunzătoare.

Setari din fabrica: Dezactivat

Dezactivare casetă opțională

Această setare este utilizată pentru a dezactiva sertarul opțional de hârtie, precum în cazurile de nefuncționare corespunzătoare.

Setari din fabrica: Dezactivat

Dezactivare setări tavă

Această setare este utilizată pentru a restricționa setările tăvilor (cu excepția tăvii manuale).

Setari din fabrica: Dezactivat

Dezactivare Finisher

Această setare este utilizată pentru a interzice utilizarea unui finisor sau finisor cu capsare pe mijloc, precum în cazurile de nefuncționare corespunzătoare.

Setari din fabrica: Dezactivat

Dezactivare unitate impaturire

Se utilizează atunci când folosirea unității de pliere a hârtiei este interzisă sau când aceasta se defectează.



Setari din fabrica: Dezactivat



Setare Indicator stare

Setarea indicatorului de informații

Setați operarea indicatorului de informații. Pentru fiecare setare, consultați "[INDICATOR INFORMAȚII \(pagina 1-9\)](#)".

Setari din fabrica: Model 1

Setare Indicator Date

- Indicatorul de informații va lumina intermitent dacă se primesc date
Setați dacă lampa de informații luminează intermitent atunci când sunt primite date de fax.

Setari din fabrica: Activare

- Prioritizați afișarea indicatorului datelor primite peste afișarea indicatorului de eroare
Dacă există date de fax primite, acordați prioritate iluminării afișajului de eroare.

Setari din fabrica: Dezactivat

Setare avertizare luminoasa de eroare

Setează funcționarea lămpii de eroare. Pentru fiecare setare, consultați "[INDICATOR INFORMAȚII \(pagina 1-9\)](#)".

Setari din fabrica: Iluminare continuă și intermitentă

Utilizați indicatorul de comunicare

Setați dacă doriți să utilizați lampa de informații. Chiar dacă această setare este dezactivată, faxurile vor fi recepționate și erorile vor fi semnalizate prin iluminare intermitentă/continuă.

Setari din fabrica: Activare

Setarea indicatorului alimentatorului de documente

(BP-55C26/BP-70C31/BP-70C36/BP-70C45/BP-70C55/BP-70C65)

Utilizați lumina de detecție a originalului pentru alimentatorul de documente

Setați dacă doriți să utilizați lampa de setare documente pe alimentatorul automat de documente.

Setari din fabrica: Activare

Utilizați avertizare luminoasa pentru a semnaliza originalele ramase in echipament

Setați dacă doriți să utilizați lampa de prevenire a scoaterii documentelor de pe alimentatorul automat de documente.

Setari din fabrica: Activare

Setari Identificare Echipament

Introduceți un nume sau un cod pentru identificarea echipamentului.



Ajustare ceas

Utilizați această setare pentru a seta data și ora ceasului încorporat al echipamentului.

| Articol | Descriere |
|--------------------|---|
| Specif. zona orara | Dacă regiunea dvs. se află după fusul orar GMT (Greenwich Mean Time), selectați [+]. Dacă regiunea dvs. se află înaintea fusului orar GMT, selectați [-]. Apoi, specificați diferența de timp dintre regiunea dvs. și GMT în ore și minute. (Exemplu: Dacă regiunea dvs. este Japonia, +9 ore 00 minute.) |
| Setări Data & Ora | Selectați și setați anul, luna, ziua, ora și minutul. |

Setare trecere la ora de vară

Permite utilizarea orei de vară.

| Articol | Descriere |
|-------------------------------|--|
| Setare trecere la ora de vară | Puteți activa sau dezactiva setarea orei de vară. Dacă această opțiune este dezactivată, setările următoare nu vor mai fi posibile. Setari din fabrica: În Regatul Unit, Europa și Australia: Activat, Altele: Dezactivat |
| Selectează tipul setării | Specificați dacă data inițială și data finală a perioadei cu ora de vară vor fi setate sub forma numelui zilei sau sub forma datei. |
| Timpe de început | Setați ora de început a setării pentru ora de vară. Dacă ați selectat "Ziua din săptămână" pentru opțiunea "Selectează tipul setării", setați săptămâna inițială a perioadei cu ora de vară, apoi setați prima zi. Dacă ați selectat "Dată" pentru opțiunea "Selectează tipul setării", setați data inițială. Setați ora și minutul, precum și setarea UTC (Coordinated Universal Time). |
| Timpe de încheiere | Setați ora de încheiere a setării pentru ora de vară în același mod în care ați setat ora de început. |
| Timpe de reglare | Setați ora ce va fi modificată când la intrarea în vigoare a orei de vară. |

| Zonă | Ora standard → Ora de vară | Ora de vară → Ora standard |
|--------------------------|---|--|
| Europa* | Ultima duminică din martie, 1:00 devine 2:00 AM | Ultima duminică din octombrie, 1:00 devine 0:00 AM |
| Australia, Noua Zeelandă | Ultima duminică din octombrie, 2:00 devine 3:00 AM | Ultima duminică din martie, între 3:00 și 2:00 AM |
| Alte țări sau regiuni | Bifați caseta [Setare trecere la ora de vară] pentru ca bifa <input checked="" type="checkbox"/> să fie vizibilă. Setările pentru ceas sunt configurate în funcție de ora normală plus o oră. Dacă <input checked="" type="checkbox"/> este selectat, ceasul revine la afișarea normală a orei. | |



Format dată

Formatul utilizat pentru tipărirea datelor în liste sau alte materiale poate fi modificat.

| Articol | Descriere |
|-----------------|--|
| Setare curentă | Ora curentă apare în formatul setat în setările în Format dată. |
| Format | Setați ordinea de afișare pentru an, lună și zi (AAAA/LL/ZZ). Setari din fabrica: ZZ/LL/AAAA |
| Separator | Selectați unul dintre cele trei simboluri sau introduceți un spațiu ca separator utilizat în cadrul datei. Setari din fabrica: / |
| Poziție zi-nume | Specificați dacă numele zilei apare înainte sau după dată. Setari din fabrica: Variază în funcție de țară și de regiune |
| Afișare oră | Selectați formatul de 12 ore sau formatul de 24 de ore. <ul style="list-style-type: none">• Afișaj oră 24-ore: 00:00 la 24:00• Afișaj oră 12-ore: 00:00 AM la 11:59 AM/00:00 PM la 11:59 PM Setari din fabrica: 24 ore |



Setari activare /dezactivare

Următoarele setări activează sau dezactivează anumite funcții.

Elementele de setare interzise din setările fiecărei funcții, cum ar fi setările de copiere și elementele din această setare interzisă, sunt corelate.

Setari autentificare

Dezactivare Mod Editare Acasa cand este in Mod Cont dispozitiv

Dezactivați modul Editare principală când vă aflați în modul Cont dispozitiv.

Setari din fabrica: Dezactivat

Dezactivarea printării de către un utilizator invalid

Tipărirea de către utilizatori ale căror informații nu sunt salvate în echipament, precum tipărirea fără a introduce informații de utilizator valide în driverul imprimantei, sau tipărirea unui fișier de pe un server FTP din modul Setare (versiune Web) poate fi restricționată.

Setari din fabrica: Dezactivat

Setări copie

Dezactivare copie in Dimensiune/Direcție diferită

Copierea este interzisă atunci când orientarea hârtiei de copiere și a originalului sunt diferite sau când nu este încărcată hârtie de copiere de dimensiune optimă.

Setari din fabrica: Dezactivat



Este valabil când "[Setare rotire original la copiere \(pagina 9-69\)](#)" este anulat.

Dezactivati Inregistrare/Stergere Program

Această setare este utilizată pentru a restricționa ștergerea și modificarea setărilor de copiere salvate în programele de operații.

Setari din fabrica: Dezactivat

Dezactivarea tăvii Bypass in Copierea Duplex

Dezactivează utilizarea tăvii manuale la copiere față-verso.

Tava bypass este deseori utilizată pentru a alimenta imprimanta cu coli cu etichete, folie transparentă și alte suporturi de tipărire speciale, pentru care copierea față-verso nu este permisă. Dacă una dintre aceste coli ajunge în unitatea de duplex, aceasta se poate defecta sau alimentarea va fi incorectă. Dacă utilizați deseori suporturi de tipărire speciale, pentru care copierea față-verso nu este permisă, se recomandă să activați această setare.

Setari din fabrica: Dezactivat

Dezactivarea selectării automate a hârtiei

Dezactivează funcția Dezactivare selecție automată hârtie.

La activarea acestei setări, selectarea automată a hârtiei de aceeași dimensiune ca și originalul de pe geamul pentru documente sau din alimentatorul automat de documente nu va mai avea loc.

Setari din fabrica: Dezactivat

Dezactivare Inregistrare a Imaginii Personalizate

Dezactivează salvarea unei imagini particularizate.

Setari din fabrica: Dezactivat

Dezactivare transmisie in timpul copierii

Dezactivează funcția Transmitere imagine în timpul copierii.

Setari din fabrica: Dezactivat



Setări imprimantă

Restricționează tip. pagină notificare

Dezactivează imprimarea unei pagini de notificare.

Setari din fabrica: Activare

Restricționează tip. pagină notificare

Dezactivează imprimarea unei pagini test.

La activarea acestei setări, [Stare] → [Lista Date] → [Lista pentru utilizator] → [Pagină de test a imprimantei] din "Setări" nu se pot utiliza pentru a tipări pagini de testare.

Setari din fabrica: Dezactivat

Excludeți tava bypass de la selectarea automată a hârtiei

Când este setată opțiunea [Auto] pentru selectarea tipului de hârtie, tava manuală poate fi exclusă dintre tăvile selectabile. Această setare este recomandată atunci când tava manuală este încărcată des cu hârtie specială.

Setari din fabrica: Dezactivat

Dezactivare Tiparire directa de pe memorie USB

Dezactivează funcția pentru imprimare directă a unui fișier într-un dispozitiv memorie USB.

Setari din fabrica: Dezactivat

Dezactivare Tiparire Directa din Director de Retea

Dezactivează imprimarea directă de la un director de rețea.

Setari din fabrica: Dezactivat

Dezactivare transmisie in timpul tiparirii

Dezactivează funcția Transmitere imagine în timpul imprimării.

Setari din fabrica: Dezactivat

Dezactivare printare pagină goală

Dezactivează imprimarea unei pagini albe.

Setari din fabrica: Dezactivat

Setări transmitere imagine

Dezactivează schimbare ordine afișare

Această setare este utilizată pentru a împiedica modificarea ordinii de afișare (ordonare după numărul de căutare, ascendent sau descendentă) în agendă sau alte moduri.

Dacă este setat, afișajul nu este ales chiar atunci când atingeți fila de pe ecranul agendei.

Ordinea de afișare curentă va fi ordinea de afișare utilizată și după selectarea setării.

Setari din fabrica: Dezactivat

Dezactiveaza Transmitere catre destinatii multiple Fax

Dezactivează difuzarea prin fax.

Setari din fabrica: Dezactivat

Dezactivare funtia de scanare

Scanare către PC

Specificați aceasta pentru a dezactiva scanarea PC de la distanță.

Setari din fabrica: Dezactivat

Dezactivare Salvarea către o memorie externă

Setați acest lucru atunci când doriți să interziceți salvarea datelor pe o memorie externă, cum ar fi o memorie USB.

Setari din fabrica: Dezactivat



Dezactivare inregistrare destinatie de pe panoul de operare

Această setare dezactivează controlul adreselor de pe echipament.

Configurați setările pentru fiecare dintre elementele următoare:

- Grup (Intrare directa)
- Grup (carnetul de adrese)
- Contacte

Selectare toate: Selectează toate elementele.

Deselectați obiectele selectate: Sunt deselectate toate elementele selectate.

Setari din fabrica: Toate nevalide

Setări pentru a dezactiva inregistrarea

Dezactivare inregistrare destinatie pe o pagina Web

Dezactivează funcția de salvare a destinațiilor din modul Setare (versiune Web).

Configurați setările pentru fiecare dintre elementele următoare:

- Grup (Intrare directa)
- Grup (carnetul de adrese)
- Contacte

Selectare toate: Selectează toate elementele.

Deselectați obiectele selectate: Sunt deselectate toate elementele selectate.

Setari din fabrica: Toate nevalide

Dezactivati Toate Art. Inreg. Program/Stergere

Dezactivează utilizarea agendei când programul este salvat.

Setari din fabrica: Dezactivat

Dezactiveaza inregistrare cutie memorie

Dezactivați toate tipurile de înregistrare în casetele de memorie.

Configurați setările pentru fiecare dintre elementele următoare:

Polling Memory (Memorie funcție "Apel selectiv"), Confidential (Confidențial), Relay Broadcast (Direct Entry) (Transmitere releu (Intrare directă)), Relay Broadcast (Address Book) (Transmitere releu (Agendă))

Setari din fabrica: Toate nevalide

Dezactiveaza inreg. Dest. folosind Cautare globala adrese

Această setare dezactivează controlul adreselor din căutarea de adrese globală.

Configurați setările pentru fiecare dintre elementele următoare:

E-mail, Fax prin Internet, Fax

Setari din fabrica: Toate nevalide

Dezactivare inregistrare folosind funcția de scanare in rețea

Această setare dezactivează controlul adreselor din Network Scanner Tool Lite.

Setari din fabrica: Dezactivat

Dezactivare Transmisie in Retea

Această funcție interzice rutarea internă.

Setari din fabrica: Dezactivat



Setări pentru dezactivarea transmisiei

Aceste setări sunt utilizate pentru a dezactiva următoarele operații de transmisie.

Dezactivare istoric de trimitere

Aceasta dezactivează utilizarea [Istoric Transmisii].

Setari din fabrica: Dezactivat

Dezactivare selectie din agenda

Dezactivează selectarea destinațiilor din agendă.

Configurați setările pentru fiecare dintre elementele următoare:

- E-mail
- FTP
- Internet Fax (inclusiv SMTP direct)
- Fax
- Desktop
- Director rețea

Selectați tot: Selectați toate elementele.

Ștergeți obiectele selectate: Deselectați toate elementele.

Setari din fabrica: Toate nevalide

Dezactivare intrare directa

Dezactivează introducerea directă a adresei de destinație și a altora.

Configurați setările pentru fiecare dintre elementele următoare:

- E-mail
- Director rețea
- Internet Fax (inclusiv SMTP direct)
- Fax

Selectați tot: Selectează toate elementele.

Ștergeți obiectele selectate: Sunt deselectate toate elementele selectate.

Setari din fabrica: Toate nevalide

Dezactivare transmisie PC-I-Fax

Această setare restricționează transmisia PC-I-Fax.

Setari din fabrica: Dezactivat

Dezactivare transmisie PC-Fax

Dezactivare transmisie PC-Fax

Setari din fabrica: Dezactivat

Dezactivare cautare adresa mea

Acesta interzice Găsește adresa mea.

Setari din fabrica: Dezactivat

Dezactivare OCR

Interzice utilizarea funcției OCR la scanare.

Setare implicită din fabrică: Dezactivat



Setări memorare documente

Dezactivare funcții Text/Stampila pentru retiparire

Când un fișier salvat este preluat și imprimat, funcțiile de imprimare sunt dezactivate.

Această funcție previne inconsistența datelor între datele originale și datele de ieșire și altele.

Setari din fabrica: Dezactivat

Setări imprimare set

Setați dacă tastele [Utilizatorii] și [Utilizator necunoscut] sunt interzise sau nu în ecranul de selectare a numelui utilizatorului atunci când tipăriți toate fișierele, dacă fișierele sunt sortate în funcție de dată, în cronologică sau invers cronologică și dacă numele fișierelor sunt sortate în ordine ascendentă sau descendentă.

Setari din fabrica: Dezactivat



Opțiunea Setari activare/dezactivare controlează aceiași parametri ca și în cazul opțiunilor Setari activare/dezactivare din alte setări. Setările sunt legate între ele (schimbarea unei setări determină și schimbarea altora).

Setări mod de operare

Resetarea duratei de revenire

Dezactivează modul ștergere automată

Setari din fabrica: Dezactivat

Dezactivare funcție prioritate job

Dezactivează tipărirea manuală (imprimarea altor activități înainte a unei activități care a fost oprită deoarece hârtia necesară nu se află în niciuna dintre tăvi*).

* Această opțiune nu include cazurile în care hârtia s-a terminat în timpul imprimării.

Setari din fabrica: Dezactivat

Dezactivează repetare buton auto

Dezactivează funcția Dezactivare repetare tastă automată.

Setari din fabrica: Dezactivat

Dezactivarea modului Copertă/Inserturi

Dezactivează utilizarea funcției coperților și insertiilor.

Setari din fabrica: Dezactivat

Dezactivare sarcini recente

Interziceți utilizarea [Sarcini recente].

Setari din fabrica: Dezactivat



Control echipament

Dezactivare alimentator de documente

Utilizați această setare pentru a restricționa utilizarea alimentatorului automat de documente - de exemplu, atunci când acesta funcționează incorect. (Când această setare este activată, scanarea este încă posibilă, cu ajutorul geamului pentru documente.)

Setari din fabrica: Dezactivat

Dezactivare utilizare duplex

Această setare este utilizată pentru dezactivarea imprimării față-verso, de exemplu, atunci când duplexorul funcționează incorect.

Setari din fabrica: Dezactivat

Dezactivarea casetei de mare capacitate

Această setare este utilizată pentru a interzice utilizarea unei tăvi de mare capacitate, precum în cazurile de nefuncționare corespunzătoare.

Setari din fabrica: Dezactivat

Dezactivarea tăvii opționale pentru hârtie

Această setare este utilizată pentru a dezactiva sertarul opțional de hârtie, precum în cazurile de nefuncționare corespunzătoare.

Setari din fabrica: Dezactivat

Dezactivare setări tavă

Această setare este utilizată pentru a restricționa setările tăvilor (cu excepția tăvii manuale).

Setari din fabrica: Dezactivat

Dezactivare finisher

Această setare este utilizată pentru a interzice utilizarea unui finisor sau finisor cu capsare pe mijloc, precum în cazurile de nefuncționare corespunzătoare.

Setari din fabrica: Dezactivat

Dezactivare funcție seturi decalate

Dezactivează ieșire offset.

Setari din fabrica: Dezactivat

Dezactivare capsare

Această setare este utilizată pentru a interzice utilizarea unui perforator, precum în cazurile de nefuncționare corespunzătoare a unui finisor sau finisor cu capsare pe mijloc.

Setari din fabrica: Dezactivat

Dezactivare funcție perforare

Dezactivare unitate de pliere.

Setari din fabrica: Dezactivat



Dezactivare unitate impaturire

Se utilizează atunci când folosirea unității de pliere a hârtiei este interzisă sau când aceasta se defectează.

Setari din fabrica: Dezactivat

Dezactivare mod color (Când apar probleme legate de culoare)

Când survine o problemă legată de culori și tipărirea nu este posibilă, utilizarea modului Color poate fi temporar restricționată. Imprimarea alb-negru va fi în continuare permisă.

Setari din fabrica: Dezactivat



Această funcție va fi utilizată doar în caz de urgență. După activarea acestei setări, doar un tehnician de service o poate revoca. Contactați dealer-ul dumneavoastră sau cel mai apropiat reprezentant de service autorizat cât mai curând posibil și solicitați unui tehnician de service să anuleze setările și să rezolve problema.

Dezactivarea modului unitate principală

Dezactivează modul de unitate primară pentru tipărirea în tandem.

(În mod normal această setare nu este necesară.)

Setari din fabrica: Dezactivat

Dezactivarea modului unitate secundară

Dezactivează modul de unitate secundară pentru tipărirea în tandem.

(În mod normal această setare nu este necesară.)

Setari din fabrica: Dezactivat

Setări securitate

Această setare este utilizată pentru a seta funcțiile de intensificare a securității.

Setare Tiparire Model Ascuns

Dezactivează introducerea directă a modelului de fundal și a altora.

Setari din fabrica: Dezactivat



Cod produs/Introducere numai aplicatie

Introduceți codul de produs și numărul de aplicație pentru a utiliza extensiile mai jos.

Serie

Kit Font pentru Coduri de Bare

Kit POSTSCRIPT3

Kit instalare Internet Fax

Alertă și status E-mail

Modul integrare aplicații

Modul comunicatii între aplicații

Modul extern de control conturi

Kit Optional de Tiparire Directa

Kit Extensie OCR

Trusă de înțelegere sporită

Kit de detectare virus

Introduceți codul de produs și numărul de aplicație pentru funcțiile de mai sus.



În funcție de starea de activare a funcției extinse a echipamentului, elementele afișate se vor schimba.
Pentru a afla cheia de produs care trebuie introdusă, contactați dealerul.



Setari sunet

Configurați sunetele de notificare ale echipamentului și volumul acestora.

Setari semnal avertizare (obisnuit)

Sunet la apăsare taste

Controlează nivelul sunetului de apăsare a tastelor, sau dezactivează sonorul.

Setari din fabrica: Mijloc

Semnal avertizare pentru introducere necorespunzatoare

Controlați volumul sunetului sau dezactivați sunetul la o setare incorectă, de exemplu atunci este introdus un număr care nu poate fi specificat.

Setari din fabrica: Mijloc

Ton de referinta

Aceasta va duce la activarea sunetului la modificarea expunerii sau raportului de copiere și când setarea atinge valoarea standard (raport de copiere 100%, expunere 3). Controlați nivelul de sunet al tonului de referință sau dezactivați sunetul.

Setari din fabrica: Niciun sunet

Sunet avertizare copiere completa

Controlați nivelul de sunet al notificării de copiere finalizată sau dezactivați sunetul.

Setari din fabrica: Niciun sunet

Sunet avertizare scanare completa (trimitere imagine)

Controlați nivelul de sunet al notificării de scanare sau trimitere fax finalizată sau dezactivați sunetul.

Setari din fabrica: Mijloc

Oprirea sunetului

Controlați nivelul de sunet al notificării de oprire echipament sau dezactivați sunetul.

Setari din fabrica: Mijloc

Setari sunete avertizare

Setați dacă va fi redat un sunet de notificare atunci când echipamentul este în una dintre următoarele stări.

Lipsă hârtie, Niciun original, Blocaj, Lipsă toner (Negru), Lipsă toner (Color), Toner rezidual plin, Tavă ieșire plină, Capsator gol, Numărul maxim de foi care pot fi capsate a fost atins

Setari din fabrica: Bip de avertizare: Mediu, hârtie goală: Activare, Invalid, cu excepția hârtiei goale



Setari semnal avertizare (trimitere imagine)

Reglați volumul de sunet al funcțiilor utilizate în timpul operațiilor de fax și scanare.



Puteți verifica sunetul de setare în modul de setare al acestei unități.

Fax

Seta sunetul pentru Difuzor, Volum sonerie, Monitor linie, Semnal recepție fax finalizată, Semnal transmitere fax finalizată și Semnal eroare comunicare fax.

Setari din fabrica: Vorbitor: Setare volum difuzor: 5, volum sonerie: Setare volum difuzor: 3, Monitor de linie: Setare volum difuzor: Niciunul, semnal complet de primire fax: Setare volum difuzor: 3, model de ton: Modelul 3, Setarea timpului sunetului de transmisie completă: 3,0 secunde, semnal complet de trimitere fax: Setare volum difuzor: 3, model de ton: Modelul 3, Setarea timpului sunetului de transmisie completă: 3,0 secunde, semnal de eroare de comunicare prin fax: Setare volum difuzor: 3, model de ton: Modelul 3, Setarea timpului sunetului de transmisie completă: La fiecare 0,3 secunde

Internet fax

Reglați setările de volum difuzor pentru Semnal eroare comunicare fax și Semnal recepție fax finalizată.

Setari din fabrica: Semnal de eroare de comunicare: Mijloc, semnal complet de primire fax: Mijloc



Setări de rețea

Setări rapide

Selectați setările minime solicitate pentru conexiunea unui echipament la rețea.

Setări wireless



Când utilizați BP-50C26/BP-50C31/BP-50C36/BP-50C45/BP-50C55/BP-50C65/BP-55C26, acesta este afișat când este instalat adaptorul de conexiune fără fir.

Tip Conexiune

Comutați între [Doar cu fir], [Cu fir + fără fir (punct de acces)], [Fără fir (Mod infrastructură)] sau [Cu fir + Fără fir (Mod Wi-Fi Direct)] în funcție de starea conexiunii la rețea.

Setari din fabrica: Cu fir + wireless (fără fir) (punct de acces)

Pastrati Acces Point Wireless activat

Se poate seta doar când "Tip Conexiune" este "Mod Router (Mod Access Point)".

În cazul activării, echipamentul va putea utiliza, în mod normal, o rețea LAN wireless.

Dacă este dezactivată, rețeaua LAN wireless va fi activată atunci când zona de contact NFC este atinsă pe un dispozitiv mobil sau când tasta este apăsată pe ecranul de pornire.

Atunci când apare una din condițiile de mai jos, conexiunea LAN wireless este anulată în mod automat.

- Atunci când nu există conexiune la punctul de acces pentru o anumită perioadă de timp.

Setari din fabrica: Dezactivat

**Când „Wireless (Mod infrastructură)” este selectat în „Tip de conexiune”****Cautare Access Point**

Faceți clic aici pentru a căuta punctele de acces. Când sunt afișate rezultatele căutării, selectați punctul de acces pe care doriți să-l utilizați și faceți clic pe [OK]. [SSID], [Tip de securitate] și [Cript.] sunt aplicate automat.

SSID

Introduceți SSID.

Tip de securitate

Selectați un tip de securitate.

Setari din fabrica:Niciun sunet

Cript.

Selectați un tip de criptare.

Setari din fabrica:Niciun sunet

Cheie de securitate

Introduceți o cheie de securitate.

| Tip securitate | Cheie de securitate |
|------------------------------|--|
| Inexistent | WEP64biți: 5 caractere sau număr hexazecimal de 10 cifre |
| WEP | WEP128bit: 13 caractere sau număr hexazecimal de 26 cifre |
| WPA/WPA2-amestecat Personal | WPA/WPA2/WPA3: Între 8 și 63 de caractere sau număr hexazecimal de 64 de cifre |
| WPA/WPA2-mixt Întreprindere | |
| WPA2 Personal | |
| WPA2 Întreprindere | |
| WPA2/WPA3-mixt Personal | |
| WPA3 Personal | |
| WPA2/WPA3-mixt Întreprindere | |
| WPA3 Întreprindere | |

Afișare cheie de securitate

Dacă este setat pe PORNIT, cheia de securitate apare.

Setari din fabrica:Niciun sunet



Setari IPv4

Când utilizați echipamentul într-o rețea TCP/IP (IPv4), utilizați această setare pentru a configura adresa IP a echipamentului. Setările sunt indicate mai jos.

DHCP

Utilizați această setare pentru a utiliza adresa IP obținută automat prin DHCP (Dynamic Host Configuration Protocol)/BOOTP (Bootstrap Protocol). La activarea acestei setări, nu este necesară introducerea manuală a adresei IP.

Setari din fabrica: Activare



Dacă utilizați protocolul DHCP/BOOTP, este posibil ca adresa IP atribuită echipamentului să se schimbe automat. Dacă adresa IP se modifică, imprimarea nu va mai fi posibilă.

Adresa IPv4

Introduceți adresa IP a echipamentului.

Subnet Mask

Introduceți adresa IP a măștii subrețelei.

Poarta implicita

Introduceți adresa porții gateway implicite.

Setări nume rețea

Nume echipament

Introduceți un nume al dispozitivului.

Nume domeniu

Introduceți numele domeniului.

Setari din fabrica: Sharp-Imprimantă

Setari DNS

Server primar

Introduceți adresa IP a serverului principal DNS.

Server secundar

Introduceți adresa IP a serverului secundar DNS.

Nume domeniu

Introduceți numele domeniului unde există serverul DNS selectat.



Setări SMTP

Server primar

Introduceți adresa IP sau numele gazdă a serverului principal SMTP.

Nume expeditor

Introduceți numele expeditorului.

Adresă expeditor

Dacă transmiterea datelor a eșuat, mesajul e-mail nelivrat poate fi returnat de pe server. Introduceți o adresă e-mail (doar o singură adresă) pentru a primi mesajele netransmise. De obicei, introduceți adresa e-mail a administratorului de sistem.

Activare SSL/TLS

Dacă este activată, comunicarea criptată SMTP-over-TLS poate fi utilizată prin comanda STARTTLS. Acesta necesită ca serverul să accepte comanda STARTTLS.

Pentru a permite comunicarea SSL/TLS, setați "Număr port" la același număr de port ca SMTP normal.

Setari din fabrica: Dezactivat

Opțiuni de autentificare

Specificați metoda de autentificare pentru SMTP.

Selectați "OAuth 2.0" atunci când utilizați Microsoft365, Exchange Online, etc.

Pentru informații privind modul de configurare a setărilor atunci când este selectat OAuth 2.0, consultați "[AUTENTIFICAREA OAuth 2.0 \(pagina 8-44\)](#)".

Setări implicite din fabrică: Fără autentificare

Furnizor

Acest lucru poate fi setat atunci când "OAuth 2.0" este selectat ca "Opțiune Autentificare".

Selectați un furnizor.

Setări implicite din fabrică: Microsoft

Nume cont

Acest lucru poate fi setat atunci când "OAuth 2.0" este selectat ca "Opțiune Autentificare".

Introduceți un nume cont.

Token

Acest lucru poate fi setat atunci când "OAuth 2.0" este selectat ca "Opțiune Autentificare".

Afișează starea actuală a token-ului.

Obținere token / Șterge

Tasta "Obținere token" este afișată dacă nu a fost obținut token-ul, iar tasta "Șterge" este afișată dacă token-ul a fost obținut.

Tasta "Obținere token" este afișată în setările de sistem ale aparatului și nu este afișată pe pagina web.

Nume utilizator

Această setare este disponibilă atunci când "Autentificare SMTP" este selectat ca "Opțiune Autentificare".

Introduceți numele de utilizator.

Parolă

Această setare este disponibilă atunci când "Autentificare SMTP" este selectat ca "Opțiune Autentificare".

Introduceți parola.

Pentru a schimba parola, setați [Modificare parolă] la .

POP înainte de SMTP

Această setare este disponibilă atunci când selectați "Opțiune Autentificare", alta decât "OAuth 2.0".

Dacă este setată opțiunea , sunteți autentificat pe serverul POP înainte de a utiliza comunicarea SMTP.

• Server POP3: Introduceți adresa IP sau numele gazdă a serverului secundar SMTP.



Setări implicite din fabrică: Dezactivat

- Număr port: Introduceți numărul portului POP3 pentru POP înainte de comunicarea SMTP. Setarea implicită este port 110.

Setări implicite din fabrică: 110

- Autentificare POP: Dacă este setată opțiunea , protocolul de autentificare (inclusiv APOP) este utilizat pentru autentificarea la serverul POP3.

Setări implicite din fabrică: Dezactivat

- Nume utilizator: Introduceți numele de utilizator pentru POP înainte de comunicarea SMTP.
- Parolă: Introduceți parola necesară pentru POP înainte de comunicarea SMTP. Pentru a schimba parola, setați [Modificare parolă] la .
- Activați SSL/TLS: Dacă este setată la , comunicarea POP prin SSL sau comunicarea POP prin TLS prin comanda STLS este activată. Este necesar ca serverul să accepte comunicarea POP prin SSL/TLS sau comanda STLS. Pentru a permite comunicarea SSL/TLS, setați "Număr port" la POP în numărul portului de comunicare SSL. Pentru a permite POP în comunicarea TLS, stabiliți "Număr port" la același număr de port ca opțiunea normală de comunicare POP3.

Setări implicite din fabrică: Dezactivat

Test conexiune

Apăsați pe butonul [Executare] pentru a testa conexiunea la serverul SMTP.

Setări LDAP

Nume

Introduceți numele agendei.

Setare adresa implicita

Introduce setările implicite de căutare pentru a căuta într-o anumită zonă a arborelui LDAP.

Exemplu: o = ABC, ou = NY, cn = Toată lumea

Intrările trebuie să fie separate prin punct și virgulă sau virgule.

Server LDAP

Introduceți adresa IP sau numele gazdă a serverului LDAP.

Listă utilizatori

Introduceți numele contului pentru setarea LDAP.

Parolă

Introduceți parola.

Schimbare Cod PIN/Parolă

Pentru a schimba parola, consultați .

Tip autentificare

Selectați serverul de autentificare din lista derulantă.

Setari din fabrica: Anonim

Server KDC

Introduceți adresa IP sau numele gazdă a serverului de autentificare Kerberos.

Domeniu

Introduceți domeniul administrativ Kerberos.

Activare SSL/TLS

Dacă este setată, comunicarea criptată SSL/TLS este activată.

Test conectare

Apăsați butonul [Execută] pentru a testa conexiunea la serverul LDAP.



Setare Nume in Retea

Nume echipament

Introduceți un nume al dispozitivului.

Nume domeniu

Introduceți numele domeniului.

Setari din fabrica: Sharp-Imprimantă

Comentariu

Introduceți un comentariu.



Setări interfață

Setați în principal elemente legate de TCP/IP.

Tip Conexiune

Comutați între [Doar cu fir], [Cu fir + fără fir (punct de acces)], [Fără fir (Mod infrastructură)] sau [Cu fir + Fără fir (Mod Wi-Fi Direct)] în funcție de starea conexiunii la rețea.

Setari din fabrica: Mod Router (Mod Access Point)

Pastrati Acces Point Wireless activat

Se poate seta doar când "Tip Conexiune" este "Mod Router (Mod Access Point)".

În cazul activării, echipamentul va putea utiliza, în mod normal, o rețea LAN wireless.

Dacă este dezactivată, rețeaua LAN wireless va fi activată atunci când zona de contact NFC este atinsă pe un dispozitiv mobil sau când tasta [Setare Conectare Usoara (cod QR)] este apăsată pe ecranul de pornire.

Atunci când apare una din condițiile de mai jos, conexiunea LAN wireless este anulată în mod automat.

- Atunci când nu există conexiune la punctul de acces pentru o anumită perioadă de timp.

Setari din fabrica: Dezactivat

Setari IPv4

La utilizarea echipamentului într-o rețea TCP/IP (IPv4), utilizați această setare pentru a configura adresa IP a echipamentului. Setările sunt indicate mai jos.

DHCP

Utilizați această setare pentru a utiliza adresa IP obținută automat prin DHCP (Dynamic Host Configuration Protocol). La activarea acestei setări, nu este necesară introducerea manuală a adresei IP.

Setari din fabrica: Activare



Dacă utilizați protocolul DHCP/BOOTP, este posibil ca adresa IP atribuită echipamentului să se schimbe automat. Dacă adresa IP se modifică, imprimarea nu va mai fi posibilă.

Adresa IPv4

Introduceți adresa IP a echipamentului.

Subnet Mask

Introduceți adresa IP a măștii subrețelei.

Poarta implicita

Introduceți adresa porții gateway implicite.



Setari IPv6

La utilizarea echipamentului într-o rețea TCP/IP (IPv6), utilizați această setare pentru a configura adresa IP a echipamentului.

IPv6

Activați această setare.

Setari din fabrica: Activare

DHCPv6

Utilizați această setare pentru a utiliza adresa IP obținută automat prin DHCP (Dynamic Host Configuration Protocol) v6.

La activarea acestei setări, nu este necesară introducerea manuală a adresei IP.

Setari din fabrica: Activare

Adresa manuala / Lungimea prefixului

Introduceți adresa IP și lungimea prefixului (0 la 128) ale echipamentului.

Setari din fabrica: 0

Poarta implicita

Introduceți gateway-ul implicit.



Dacă utilizați protocolul DHCPv6, este posibil ca adresa IP atribuită echipamentului să se schimbe automat. Dacă adresa IP se modifică, imprimarea nu va mai fi posibilă.

Setari MTU

Setați dimensiunea maximă a datelor care pot fi redirecționate.

Setari din fabrica: 1500

Comanda Ping

Verifică dacă echipamentul poate comunica cu PC-ul rețelei.

Specificați adresa IP a calculatorului dorit și apăsați tasta [Execută]. Va fi afișat un mesaj indicând dacă există un răspuns al calculatorului.



Setari DNS

Setari IPv4

Server primar

Introduceți adresa IP a serverului principal DNS.

Server secundar

Introduceți adresa IP a serverului secundar DNS.

Setari IPv6

Server primar

Introduceți adresa IP a serverului principal DNS.

Server secundar

Introduceți adresa IP a serverului secundar DNS.

Nume domeniu

Introduceți numele domeniului unde există serverul DNS selectat.

Actualizare DNS

Setați această opțiune pentru a utiliza actualizarea dinamică a serverului DNS.

Setari din fabrica: Dezactivat

Setarea IEEE802.1X

Setarea IEEE802.1X poate fi utilizată pentru a autentifica un utilizator și a-i permite accesul la aparat.

Protocolul IEEE802.1X definește autentificarea prin porturi atât pentru rețelele prin cablu, cât și pentru cele fără cablu.

Utilizați autentificarea IEEE802.1X pentru a permite utilizarea rețelei doar de către dispozitivele autentificate și pentru a proteja rețeaua împotriva abuzurilor terților.

În funcție de setările paginii web, conexiunea la aparat poate să nu fie permisă sau setarea poate să nu permită imprimarea, scanarea sau afișarea Modulului setare (versiune web). În acest caz, deselectați această setare și schimbați setările Modulului setare (versiune web).

Autentificare IEEE802.1X/Autentificare IEEE802.1X (cu fir)

Setați dacă doriți să utilizați autentificarea folosind IEEE802.1X.

Setari din fabrica: Dezactivat

Metoda autentificare EAP

Setați metoda de autentificare EAP în IEEE802.1X.

Setari din fabrica: EAP-TLS



Nume utilizator EAP

Introduceți numele de utilizator EAP la autentificare.

Parolă

Introduceți parola EAP pentru autentificare.

Autentificare Server

Setați dacă se utilizează sau nu autentificarea serverului.

Setari din fabrica: Activare

Pauza EAP

Setați timpul de expirare EAP.

Setari din fabrica: 10 secunde

Numar de reincercari EAP

Setați numărul de ori pentru a reaccesa EAP atunci când comunicarea eșuează.

Setari din fabrica: 3 ori

Stare certificat

Afișează starea certificatului necesar pentru transmitere cu ajutorul IEEE802.1X. Pentru a instala un certificat, faceți clic pe [Instalare].

Stare Certificat CA

Afișează starea certificatului CA necesar pentru transmitere cu ajutorul IEEE802.1X. Pentru a instala un certificat, faceți clic pe [Instalare].



Setări servicii

Efectuați setări pentru SMTP, Setări de autentificare Kerberos, SMTP, mDNS, SNMP și SMB.



Modificările setărilor vor intra în vigoare după repornirea echipamentului. Pentru detalii despre repornirea acestui echipament, consultați "[PORNIREA ECHIPAMENTULUI \(pagina 1-11\)](#)".

SMTP

Setări SMTP

Server primar

Introduceți adresa IP sau numele gazdă a serverului principal SMTP.

Server secundar

Această setare este disponibilă atunci când selectați "Opțiune Autentificare", alta decât "OAuth 2.0".

Introduceți adresa IP sau numele gazdă a serverului secundar SMTP.

Număr port

Introduceți numărul portului.

Setări implicite din fabrică: 25

Temporizare

Introduceți o valoare de temporizare. Această valoare este utilizată pentru conexiunea la un server SMTP și pentru transmiterea datelor conform specificațiilor sistemului e-mail.

Setări implicite din fabrică: 20 secunde

Nume expeditor

Introduceți numele expeditorului.

Adresă expeditor

Introduceți adresa expeditorului

Activare SSL/TLS

Dacă este activată funcția SSL , criptarea SMTP-over-TLS poate fi utilizată prin comanda STARTTLS.

Acesta necesită ca serverul să accepte comanda STARTTLS.

Pentru a permite comunicarea SSL/TLS, setați "Număr port" la același număr de port ca SMTP normal.

Setări implicite din fabrică: Dezactivat

Opțiuni de autentificare

Specificați metoda de autentificare pentru SMTP.

Selectați "OAuth 2.0" atunci când utilizați Microsoft365, Exchange Online, etc.

Pentru informații privind modul de configurare a setărilor atunci când este selectat OAuth 2.0, consultați "[AUTENTIFICAREA OAuth 2.0 \(pagina 8-44\)](#)".

Setări implicite din fabrică: Fără autentificare

Furnizor

Acest lucru poate fi setat atunci când "OAuth 2.0" este selectat ca "Opțiune Autentificare".

Selectați un furnizor.

Setări implicite din fabrică: Microsoft

Nume cont

Acest lucru poate fi setat atunci când "OAuth 2.0" este selectat ca "Opțiune Autentificare".

Introduceți un nume cont.

Token

Acest lucru poate fi setat atunci când "OAuth 2.0" este selectat ca "Opțiune Autentificare".

Afișează starea actuală a token-ului.

Obținere token / Șterge

Tasta "Obținere token" este afișată dacă nu a fost obținut token-ul, iar tasta "Șterge" este afișată dacă token-ul a fost obținut.



Tasta "Obținere token" este afișată în setările de sistem ale aparatului și nu este afișată pe pagina web.

Nume utilizator

Această setare este disponibilă atunci când "Autentificare SMTP" este selectat ca "Opțiune Autentificare". Introduceți numele de utilizator.

Parolă

Această setare este disponibilă atunci când "Autentificare SMTP" este selectat ca "Opțiune Autentificare". Introduceți parola.

Pentru a schimba parola, setați [Modificare parolă] la .

POP înainte de SMTP

Această setare este disponibilă atunci când selectați "Opțiune Autentificare", alta decât "OAuth 2.0".

Dacă este setată opțiunea , sunteți autentificat pe serverul POP înainte de a utiliza comunicarea SMTP.

- Server POP3: Introduceți adresa IP sau numele gazdă a serverului secundar SMTP.

Setări implicite din fabrică: Dezactivat

- Număr port: Introduceți numărul portului POP3 pentru POP înainte de comunicarea SMTP. Setarea implicită este port 110.

Setări implicite din fabrică: 110

- Autentificare POP: Dacă este setată opțiunea , protocolul de autentificare (inclusiv APOP) este utilizat pentru autentificarea la serverul POP3.

Setări implicite din fabrică: Dezactivat

- Nume utilizator: Introduceți numele de utilizator pentru POP înainte de comunicarea SMTP.
- Parolă: Introduceți parola necesară pentru POP înainte de comunicarea SMTP. Pentru a schimba parola, setați [Modificare parolă] la .
- Activați SSL/TLS: Dacă este setată la , comunicarea POP prin SSL sau comunicarea POP prin TLS prin comanda STLS este activată. Este necesar ca serverul să accepte comunicarea POP prin SSL/TLS sau comanda STLS. Pentru a permite comunicarea SSL/TLS, setați "Număr port" la POP în numărul portului de comunicare SSL. Pentru a permite POP în comunicarea TLS, stabiliți "Număr port" la același număr de port ca opțiunea normală de comunicare POP3.

Setări implicite din fabrică: Dezactivat

Test conexiune

Apăsați pe butonul [Executare] pentru a testa conexiunea la serverul SMTP.

Kerberos

Setări autentificare Kerberos

Server KDC

Introduceți adresa IP sau numele gazdă a serverului de autentificare Kerberos.

Număr port

Introduceți numărul portului serverului de autentificare Kerberos.

Setari din fabrica: 88

Domeniu

Introduceți domeniul administrativ Kerberos.



SNTP

Setări SNTP

SNTP

Setați această opțiune pentru a utiliza protocolul SNTP.

Setari din fabrica: Dezactivat

Server SNTP

Introduceți adresa IP sau numele gazdă a serverului SNTP.

Număr port

Introduceți numărul portului.

Setari din fabrica: 123

Terminare

Introduceți o valoare de temporizare.

Setari din fabrica: 5 secunde

Interval de sincronizare

Introduceți un interval pentru a sincroniza cu serverul SNTP.

Setari din fabrica: 6 ore

Sincronizare pe start

Pentru a stabili sincronizarea în timpul pornirii echipamentului, setați la .

Setari din fabrica: Dezactivat

Sincronizare acum

La atingere, echipamentul este sincronizat cu ora serverului SNTP.

mDNS

Setari mDNS

mDNS

Setați această opțiune pentru a utiliza setările mDNS.

Setari din fabrica: Activare

Nume service

Introduceți un nume al serviciului.

Nume domeniu

Afișează numele domeniului.

Serviciu cu prioritate ridicata

Selectați un serviciu pe care îl utilizați ca prioritate.

Setari din fabrica: LPD



SNMP

SNMP v1 Setări

SNMP v1 Setări

Setați această opțiune pentru a utiliza setările SNMP v1.

Setari din fabrica: Activare

Metodă Acces

Setați o metodă de acces.

Setari din fabrica: Acces citire-scriere

Comunitate GET

Introduceți numele comunității GET pentru a obține informația dispozitivului utilizând SNMP.

Setari din fabrica: public

Comunitate SET

Introduceți numele comunității SET necesar pentru setarea SNMP.

Setari din fabrica: privat

Schimbați comunitatea de setări

Pentru a modifica comunitatea SET, consultați .

Setari din fabrica: Dezactivat

Comunitate TRAP

Introduceți numele comunității pentru a fi utilizat pentru SNMP TRAP trimis către dispozitiv.

Setari din fabrica: public

Adresa țintă TRAP

Introduceți adresa IP a calculatorului destinație pentru comunicare SNMP TRAP.

SNMP v3 Setări

SNMP v3 Setări

Setați această opțiune pentru a utiliza setările SNMPv3.

Setari din fabrica: Dezactivat

Listă utilizatori

Introduceți numele de utilizator.

Tastă autentificare

Introduceți codul de autentificare.

Setari din fabrica: Algoritm:MD5

Tastă secretă

Introduceți codul de confidențialitate.

Setari din fabrica: Algoritm

Nume context

Afișează numele contextului.



SMB

Setări SMB (Server)

Setați versiunea protocolului SMB care este utilizată pentru funcții precum folderul public/NAS.

Utilizați această funcție pentru a vă conecta la un dispozitiv care nu poate schimba automat versiunea protocolului SMB sau atunci când există o problemă de conectare la un alt dispozitiv ca urmare a versiunilor diferite.

Setați versiunea la SMBv1, SMBv2 sau SMBv3.

Setari din fabrica: Toate activate

Utilizați comunicarea criptată

Când caseta de selectare este bifată, comunicarea criptată este utilizată la trimiterea fișierelor de la terminalul conectat la folderul public/NAS al aparatului.

Setari din fabrica: Dezactivat

Setări SMB (Client)

Setați versiunea protocolului SMB utilizat pentru funcții, precum Scanare către directorul din rețea.

Utilizați această funcție pentru a vă conecta la un dispozitiv care nu poate schimba automat versiunea protocolului SMB sau atunci când există o problemă de conectare la un alt dispozitiv ca urmare a versiunilor diferite.

Setați versiunea la SMBv1, SMBv2 sau SMBv3.

Setari din fabrica: Toate activate



Setări port imprimare

LPD

Setări LPD

LPD

Setați această opțiune pentru a utiliza LPD.

Setari din fabrica: Activare

Terminare

Introduceți o valoare de temporizare.

Setari din fabrica: 90 secunde

Foloseste baner

Setați această opțiune pentru a utiliza bannerul.

Setari din fabrica: Dezactivat

RAW

Setări imprimare brută

Imprimare brută

Setați această opțiune pentru a utiliza RAW.

Setari din fabrica: Activare

Număr port

Introduceți numărul portului.

Setari din fabrica: 9100

Terminare

Introduceți o valoare de temporizare.

Setari din fabrica: 90 secunde

Utilizare bidirecțională

Pentru a utiliza comunicarea bidirecțională, setați la .

Setari din fabrica: Dezactivat

WSD

Setari WSD

Tiparire WSD

Setați această opțiune pentru a utiliza WSD.

Setari din fabrica: Dezactivat

Utilizeaza Descoperire multicast

Setați această caracteristică pentru a utiliza opțiunea multicast discovery.

Setari din fabrica: Activare



Setari Servicii externe de tiparrie

Setari Airprint

Pentru setările AirPrint, consultați "Ghid AirPrint".

Setări Universal Print

Universal Print

Setează dacă este utilizat serviciul Universal Print.

Setari din fabrica: Activare



Activarea acestei setări va activa automat IPP INFRA pe Port Client în Control Port.

Stare

Afișează starea curentă a serviciului Universal Print.

Nume copiator

Setați numele de tipărire pentru a fi utilizat cu serviciul Universal Print al echipamentului.

Această setare este disponibilă atunci când echipamentul nu este înregistrat pentru serviciul Universal Print.

Înregistrare în Universal Print

Această opțiune este disponibilă atunci când serviciul Universal Print nu este încă înregistrat.

Cod de înregistrare

Veți vedea un cod pentru a vă înregistra la serviciul Universal Print.

URL pentru înregistrarea codului

Făcând clic pe URL, veți ajunge la o fereastră separată unde puteți introduce codul pentru înregistrare.

Ștergere din Universal Print

Acesta este utilizat pentru a anula înregistrarea echipamentului de la serviciul Universal Print.



Setări LDAP

În această secțiune se explică setările LDAP.

Când apăsați tasta [Memorează], setările LDAP sunt actualizate cu aceleași intrări.

Agenda implicită este setată la .

Adaugă

Pentru a adăuga o agendă globală, atingeți tasta Adăugare.

Șterge

Pentru a șterge agenda globală, selectați-o și atingeți tasta [Șterge].

Setări

| Element setare | Setări |
|----------------------------------|---|
| Nume | Introduceți numele agendei. |
| Caută | Introduce setările implicite de căutare pentru a căuta într-o anumită zonă a arborelui LDAP. Exemplu: o = ABC, ou = NY, cn = Toată lumea Intrările trebuie să fie separate prin punct și virgulă sau virgulă. |
| Server LDAP | Introduceți adresa IP sau numele gazdă a serverului LDAP. |
| Tip server | Selectați Implicit sau Particularizat din lista tipurilor de servicii. Setari din fabrica: Implicit |
| Atribut Identitate utilizator | Stabiliți proprietatea identității utilizatorului. Setari din fabrica: uid |
| Căută atribut | Setați proprietatea căutării LDAP. Setari din fabrica: cn |
| Obține adresa de e-mail de la | Setați căutarea adresei e-mail. Setari din fabrica: mail |
| Obține adresa Internet Fax de la | Setați căutarea adresei Internet Fax. Setari din fabrica: mail |
| Obține numărul de fax de la | Setați căutarea numărului de fax. Setari din fabrica: Număr de telefon Fax |
| Cautare Cheie Publica | Setează căutarea cheii deschise. Setari din fabrica: Certificat utilizator |
| Grup limită pagini | Setează Memorare Căutare Limită pagini pentru grup. Setari din fabrica: pagelimit |
| Grup autorizatie | Setează Memorare Căutare Autorizare grup. Setari din fabrica: autoritate |
| Grup de operare favorit | Setați Căutare Grup operații favorite. Setari din fabrica: favorite |
| Fișierul meu | Setați Căutare Directorul meu. Setari din fabrica: myfolder |
| ID Card | Setează căutarea cărții de identitate. Setari din fabrica: Card ID |
| Director Principal | Introduceți calea către directorul principal. Setari din fabrica: Director principal |
| Listă utilizatori | Introduceți numele de utilizator pentru autentificare pe baza căii directorului principal. |
| Parolă | Introduceți cel mult 255 de cifre pentru parola pentru calea de autentificare a directorului principal. |



| Element setare | Setări |
|---|---|
| Proprietate particularizată 1-10 | Introduceți fiecare proprietate particularizată. |
| Număr port | Introduceți numărul portului. Setari din fabrica: 389 |
| Terminare | Introduceți o valoare de temporizare. Setari din fabrica: 5 secunde |
| Listă utilizatori | Introduceți numele contului pentru setarea LDAP. Setari din fabrica: Anonim |
| Parolă | Introduceți parola. Pentru a schimba parola, setați [Schimbați Parola] la <input checked="" type="checkbox"/> . |
| Tip autentificare | Selectați serverul de autentificare din lista derulantă. |
| Prefix de legare | Setați Bind prefix. Setari din fabrica: uid |
| Utilizare Server | Setați aplicația serverului. Setați agenda și autentificarea utilizatorului. Setari din fabrica: Toate activate LPD |
| Tip destinație aplicabilă | Selectați tipul destinației aplicabile din adresa E-mail, număr Fax și Internet Fax. Setari din fabrica: Adresă E-mail |
| Permite selecția pe panoul operațional. | Specificați dacă se activează adresa globală de pe panoul operațional al echipamentului. Setari din fabrica: Dezactivat |
| Pentru a fi folosit ca implicit | Specificați dacă se utilizează adresa globală selectată ca fiind implicită. Setari din fabrica: Dezactivat |
| Autentifica un Utilizator in Cautarea globala de adrese | Selectați dacă se autentifică un utilizator la căutarea unei adrese globale. Setari din fabrica: Dezactivat |
| Activare SSL/TLS | Se realizează comunicarea criptată prin SSL/TLS. Setari din fabrica: Dezactivat |
| Test conectare | Apăsați pr butonul [Execută] și testul de conexiune este executat, afișând rezultatele. |



Modificările setărilor vor intra în vigoare după repornirea echipamentului. Pentru a reporni echipamentul, consultați "[PORNIREA ECHIPAMENTULUI \(pagina 1-11\)](#)".



Setari Director Principal

Această secțiune descrie elementele care trebuie setate în setările Active Directory ale setărilor de sistem dintre setările care trebuie efectuate atunci când utilizați Active Directory pe acest echipament.

Atribut de Cautare

Setați atributele de căutare.

Setari din fabrica: cn

Link cu funcția de control a utilizatorului

Grup limită pagini

Introduceți când setați grupul de restricții de utilizare.

Setari din fabrica: pagelimit

Grup autorizatie

Introduceți când setați grupul de permisiuni.

Setari din fabrica: autoritate

Grup de operare favorit

Introduceți când setați grupul de operațiuni preferate.

Setari din fabrica: favorite

Fișierul meu

Introduceți când setați Folderul meu.

Setari din fabrica: myfolder

Cont Inregistrare Echipament

Utilizator

Introduceți numele de utilizator de utilizat.

Parolă

Introduceți parola.

Folder Public /Setare NAS

Setați fiecare opțiunea la [Interzis] dacă nu se utilizează funcția de memorare.

Setari din fabrica: Utilizare stocare: se permit toate



Modificările setărilor vor intra în vigoare după repornirea echipamentului. Pentru detalii despre repornirea acestui echipament, consultați "[PORNIREA ECHIPAMENTULUI \(pagina 1-11\)](#)".



Setari Proxy

Accesați rețeaua printr-un server proxy.

Setări

| Articol | Descriere |
|-----------------------------|--|
| Setari Proxy | Accesați rețeaua printr-un server proxy. Setari din fabrica: Dezactivat |
| Adresa Server Proxy | Introduceți adresa serverului proxy. |
| Listă utilizatori | Introduceți numele de utilizator pentru a accesa serverul proxy. |
| Parolă | Introduceți parola pentru a permite accesul la serverul proxy. |
| Număr port | Introduceți numărul portului serverului proxy. Setari din fabrica: 8080 |
| Adresa fara a utiliza Proxy | Specificați adresa de excepție a proxy-ului utilizat de funcția de conectare externă sau Sharp OSA. [Metoda de introducere] 1) Poate fi setată folosind un nume de gazdă sau o adresă IP. 2) La utilizarea unui nume de gazdă, puteți folosi un metacarakter (*) la începutul numelui de domeniu. (Exemplu: "*exemplu.ooo" (echivalent cu "exemplu.ooo", "sub.exemplu.ooo", "subexemplu.ooo", etc.) 3) La utilizarea unei adrese IP, puteți folosi un metacarakter (*) la începutul adresei. (Exemplu: "10*" (echivalent cu 100.nnn.nnn.nnn la 109.nnn.nnn.nnn) Dacă aplicația Sharp OSA care folosește "HTML Browser 3.5" este setată la o adresă care face excepție, regula (3) nu poate fi aplicată. 4) Puteți utiliza un separator (punct și virgulă (;)) pentru a introduce mai multe adrese. (Exemplu: "99.99.99.99;exemplu.ooo") |



Setări wireless

Utilizate pentru a activa sau dezactiva conexiunea LAN wireless și pentru a afișa starea conexiunii LAN wireless.



Când utilizați BP-50C26/BP-50C31/BP-50C36/BP-50C45/BP-50C55/BP-50C65/BP-55C26, acesta este afișat când este instalat adaptorul de conexiune fără fir.

Tip Conexiune

Comutați între [Doar cu fir], [Cu fir + fără fir (punct de acces)], [Fără fir (Mod infrastructură)] sau [Cu fir + Fără fir (Mod Wi-Fi Direct)] în funcție de starea conexiunii la rețea.

Setari din fabrica: Mod Router (Mod Access Point)

Pastrati Acces Point Wireless activat

Se poate seta doar când "Tip Conexiune" este "Mod Router (Mod Access Point)".

În cazul activării, echipamentul va putea utiliza, în mod normal, o rețea LAN wireless.

Dacă este dezactivată, rețeaua LAN wireless va fi activată atunci când zona de contact NFC este atinsă pe un dispozitiv mobil sau când tasta [] este apăsată pe ecranul de pornire.

- Atunci când apare una din condițiile de mai jos, conexiunea LAN wireless este anulată în mod automat.
- Atunci când nu există conexiune la punctul de acces pentru o anumită perioadă de timp.

Setari din fabrica: Dezactivat

Setare curentă

Afișarea setărilor, precum SSID-ul unei conexiuni LAN wireless și tipul de securitate. În cazul în care conexiunea LAN wireless este dezactivată, apare simbolul "--".

Stare curentă wireless

Aceasta afișează nivelele de recepție (max. 100) ale conexiunii LAN wireless și ale adreselor IP.

Afișare ecran setări wireless

Faceți clic pe butonul [Setare].

Pe ecranul setărilor wireless, puteți configura SSID-ul unei conexiuni LAN wireless, tipul de securitate, cript. și cheia de securitate.

Inițializați setările wireless

Faceți clic pe butonul [Inițializați].

Setările pentru SSID, tipul de securitate, cript. și cheia de securitate sunt inițializate.



Ecranul Setări Wireless (Mod Access Point)

Dacă faceți clic pe butonul [Setare] cât timp [Tip Conexiune] este setat la [Mod Router (Mod Access Point)] sau [Doar conectat prin cablu], este afișat ecranul Setări Wireless (Mod punct de acces).

Configurați SSID-ul unei conexiuni LAN wireless, tipul de securitate, cript. și cheia de securitate.

Setările se stochează făcând clic pe butonul [Confirmare].

Banda frecvență

Setați banda de frecvență utilizată pentru o rețea LAN fără fir.

Setari din fabrica: Niciun sunet

SSID

Introduceți SSID.

Tip de securitate

Selectați un tip de securitate.

Setari din fabrica: WPA/WPA2-amestecat Personal

Cript.

Selectați un tip de criptare.

Setari din fabrica: AES

Cheie de securitate

Introduceți o cheie de securitate.

| Tip securitate | Cheie de securitate |
|------------------------------|--|
| WEP | WEP64bit: 5 caractere sau număr hexazecimal de 10 cifre |
| WPA/WPA2-amestecat Personal | WEP128bit: 13 caractere sau număr hexazecimal de 26 cifre |
| WPA2 Personal | WPA/WPA2/WPA3: Între 8 și 63 de caractere sau număr hexazecimal de 64 de cifre |
| WPA2/WPA3-mixt Personal | |
| WPA3 Personal | |
| WPA2/WPA3-mixt Întreprindere | |
| WPA3 Întreprindere | |

Afișare cheie de securitate

Când este activată, cheia de securitate va fi afișată.

Setari din fabrica: Dezactivat

Adresă IP dispozitiv

Introduceți adresa IP.



Canal care trebuie utilizat

Selectați canalul care va fi utilizat în rețeaua LAN wireless.

Setari din fabrica: Când banda de frecvență este de 2,4 GHz: 1, când banda de frecvență este de 5 GHz: 36

Setare domeniu de distribuție adresă IP

Configurați domeniul care va fi utilizat cu adresa IP.

Setari din fabrica: Adresă IP de început: 11, Adresă IP de sfârșit: 15

Perioada imprumutare

Setați perioada de valabilitate a adresei IP alocată de DHCP.

Setari din fabrica: 15 minute

Ecranul Setări Wireless (Mod infrastructură)

Dacă faceți clic pe butonul [Setare] când [Tip conexiune switch] este setat la [Fara fir (Mod Infrastructură)], este afișat ecranul Setare wireless mod infrastructură.

Configurați SSID-ul unei conexiuni LAN wireless, tipul de securitate, cript. și cheia de securitate. Setările se stochează făcând clic pe butonul [Confirmare].

Cautare Access Point

Faceți clic aici pentru a căuta punctele de acces. Când sunt afișate rezultatele căutării, selectați punctul de acces pe care doriți să-l utilizați și faceți clic pe [OK]. [SSID], [Tip de securitate] și [Cript.] sunt aplicate automat.

WPS: Metoda de apăsare a butonului

Utilizați WPS pentru a vă conecta la punctul de acces. Comutați semnalul în standby la punctul de acces, apoi faceți clic pe buton pentru a vă conecta.

WPS: Metoda codului PIN

Introduceți codul PIN al punctului de acces pentru a vă conecta.

SSID

Introduceți SSID.

Tip de securitate

Selectați un tip de securitate.

Setari din fabrica: Inexistent

**Cript.**

Selectați un tip de criptare.

Setari din fabrica: Inexistent

Cheie de securitate

Introduceți o cheie de securitate.

| Tip securitate | Cheie de securitate |
|------------------------------|--|
| WEP | WEP64biți: 5 caractere sau număr hexazecimal de 10 cifre |
| WPA/WPA2-amestecat Personal | WEP128bit: 13 caractere sau număr hexazecimal de 26 cifre |
| WPA/WPA2-mixt Întreprindere | WPA/WPA2/WPA3: Între 8 și 63 de caractere sau număr hexazecimal de 64 de cifre |
| WPA2 Personal | |
| WPA2 Întreprindere | |
| WPA2/WPA3-mixt Personal | |
| WPA3 Personal | |
| WPA2/WPA3-mixt Întreprindere | |
| WPA3 Întreprindere | |

Afișare cheie de securitate

Dacă este setat pe PORNIT, cheia de securitate apare.

Setari din fabrica: Dezactivat



Setare Conectare Usoara

Setați când utilizați Conexiune ușoară.

NFC

Setați atunci când conectați un dispozitiv mobil la această unitate folosind zona punctului de atingere NFC.

Setari din fabrica: Dezactivat

Semnal NFC

Comută modul semnalului de ieșire NFC.

Setari din fabrica: În Statele Unite și Europa: Mod 2, Altele: Mod 1

Cod QR

Puteți instala în prealabil aplicația dedicată pe dispozitivul mobil, puteți scana codul QR afișat, trimite setările de conectare la dispozitivul mobil și îl puteți înregistra.

Setari din fabrica: Activare

Destinație

Setați destinația conexiunii la care să vă conectați și destinația conexiunii care să fie înregistrată în codul QR.

Pentru a vă conecta la acest echipament, selectați [Conectate cu echipamentul]. Informațiile necesare la conectarea la acest echipament sunt înregistrate în aplicație.

Pentru a selecta o altă destinație de conectare decât acest echipament, selectați [Conectare cu urmatorul Acces Point].

Când setați manual, obțineți în prealabil informațiile de rețea ale destinației conexiunii.

Dacă selectați [Conectare cu urmatorul Acces Point], efectuați următoarele setări.

Setari din fabrica: Conectate cu echipamentul

Cautare Access Point

Faceți clic aici pentru a căuta punctele de acces. Când sunt afișate rezultatele căutării, selectați punctul de acces pe care doriți să-l utilizați și faceți clic pe [OK]. [SSID], [Tip securitate] și [Cript.] sunt aplicate automat.

Nume

Introduceți numele destinației conexiunii.

SSID

Introduceți SSID.

**Tip de securitate**

Selectați un tip de securitate.

Setari din fabrica: WPA2 Personal

Cript.

Selectați un tip de criptare.

Setari din fabrica: AES

Cheie de securitate

Introduceți o cheie de securitate.

| Tip securitate | Cheie de securitate |
|------------------------------|--|
| WEP | WEP64biți: WEP64biți: 5 caractere sau număr hexazecimal de 10 cifre |
| WPA/WPA2-amestecat Personal | WEP128bit: 13 caractere sau număr hexazecimal de 26 cifre |
| WPA2 Personal | WPA/WPA2/WPA3: Între 8 și 63 de caractere sau număr hexazecimal de 64 de cifre |
| WPA2/WPA3-mixt Personal | |
| WPA3 Personal | |
| WPA2/WPA3-mixt Întreprindere | |
| WPA3 Întreprindere | |

Afișare cheie de securitate

Când este activată, cheia de securitate va fi afișată.

Setari din fabrica: Dezactivat

Setare Bluetooth

Setați atunci când conectați această unitate la un dispozitiv mobil utilizând Bluetooth.

Bluetooth

Puteți utiliza funcția Bluetooth cu această unitate.

Setari din fabrica: Dezactivat



Setare Pagina Web Echipament

În următoarea secțiune se explică setările de acces la modul Setări (versiune Web).

Setări acces HTTP

Numărul de utilizatori care se pot conecta în același timp

Introduceți numărul utilizatorilor care pot accesa modul Setare (versiune Web) în mod simultan.

Setari din fabrica:32

Salvare lucrare

Introduceți o oră pentru a vă conecta automat când nu există comunicare cu echipamentul.

Setari din fabrica: 60 minute



Modificările setărilor vor intra în vigoare după repornirea echipamentului. Pentru detalii despre repornirea acestui echipament, consultați "[PORNIREA ECHIPAMENTULUI \(pagina 1-11\)](#)".

Vizualizare conectare utilizator

Sunt afișați utilizatorul sau utilizatorii care sunt conectați la echipament.

Conectare utilizator curent

Afișează utilizatorul conectat în prezent și adresa IP.

Deconectare toți utilizatorii

Utilizatorii conectați în prezent sunt deconectați.



Modificările setărilor vor intra în vigoare după repornirea echipamentului. Pentru detalii despre repornirea acestui echipament, consultați "[PORNIREA ECHIPAMENTULUI \(pagina 1-11\)](#)".



Setări securitate



Modificările setărilor vor intra în vigoare după repornirea echipamentului. Pentru detalii despre repornirea acestui echipament, consultați "[PORNIREA ECHIPAMENTULUI \(pagina 1-11\)](#)".

Setare parolă

Setări ale Politicii privind parolele

Această setare este utilizată atunci când doriți să setați o parolă mai strictă sau atunci când utilizatorii care nu s-au conectat pentru o anumită perioadă de timp urmează să fie șterși.

Setări ale Politicii privind parolele

Activează această opțiune atunci când doriți să faceți setările existente ale parolei mai stricte.

Setari din fabrica: Dezactivat

Parolă admin.

Modifică setarea parolei de administrator.

Lungimea Minina a Parolei

Specifică numărul de caractere pentru parola care urmează să fie introdusă.

Setari din fabrica: 5

Activare reguli de creare parolă

Când setați o parolă, asigurați-vă că aceasta conține cel puțin unul sau mai multe numere, litere mari și mici ale alfabetului și simboluri.

Caracterele care pot fi introduse sunt următoarele.

- Numere: de la 0 la 9
- Majuscule: De la A la Z
- Minuscule: de la a la z
- Simboluri: ! @ # \$ % ^ & * () " ' + , - . / : ; < = > ? [\] _ ` { | } ~ și spații



Dacă activați această setare, va trebui să introduceți cel puțin patru caractere: câte unul pentru numere, majuscule, minuscule și simboluri. Chiar dacă setați "Lungimea Minina a Parolei" la 3 sau mai puțin, va trebui totuși să introduceți 4 caractere.

Setari din fabrica: Dezactivat

Interzicerea reutilizării parolei actuale

Verificați dacă parola pe care ați setat-o înainte de modificare este aceeași cu parola după modificare și, dacă este aceeași, nu o veți putea înregistra. (Totuși, dacă "Lungimea Minina a Parolei" este 0, această setare nu poate fi utilizată.)

Setari din fabrica: Dezactivat



Parolă utilizator

Modifică setarea parolei de utilizator.

Lungimea Minima a Parolei

Specifică numărul de caractere pentru parola care urmează să fie introdusă.

Setari din fabrica: 5

Activare reguli de creare parolă

Când setați o parolă, asigurați-vă că aceasta conține cel puțin unul sau mai multe numere, litere mari și mici ale alfabetului și simboluri.

Caracterele care pot fi introduse sunt următoarele.

- Numere: de la 0 la 9
- Majuscule: De la A la Z
- Minuscule: de la a la z
- Simboluri: ! @ # \$ % ^ & * () " ' + , - . / : ; < = > ? [\] _ ` { | } ~ și spații



Dacă activați această setare, va trebui să introduceți cel puțin patru caractere: câte unul pentru numere, majuscule, minuscule și simboluri. Chiar dacă setați "Lungimea Minima a Parolei" la 3 sau mai puțin, va trebui totuși să introduceți 4 caractere.

Setari din fabrica: Dezactivat

Interzicerea reutilizării parolei actuale

Verificați dacă parola pe care ați setat-o înainte de modificare este aceeași cu parola după modificare și, dacă este aceeași, nu o veți putea înregistra. (Totuși, dacă "Lungimea Minima a Parolei" este 0, această setare nu poate fi utilizată.)

Setari din fabrica: Dezactivat

Ștergeți utilizatorii care nu s-au autentificat pentru o perioadă specifică de timp

Șterge utilizatorii care nu s-au conectat la echipament pentru perioada specificată din lista de utilizatori a echipamentului.

Numărarea zilelor

- Dacă utilizatorul se conectează înainte ca această setare să fie activată, numărul de zile va fi contorizat din ziua după înregistrarea setării.
- Dacă utilizatorul se conectează după ce această setare este activată, numărul de zile va fi contorizat din ziua de după ultima conectare.
- Dacă un utilizator nou este înregistrat după ce această setare este activată, numărul de zile va fi contorizat din ziua următoare datei de înregistrare a utilizatorului.
- Utilizatorii importați prin copierea de rezervă a stocării vor fi contorizat din ziua următoare importului.

Setari din fabrica: Dezactivat



Sincronizare ștergere

- Utilizatorii vor fi șterși în momentul în care data se schimbă (0:00) după trecerea perioadei specificate.
- Dacă echipamentul este în modul de economisire a energiei sau este oprit, utilizatorul va fi șters atunci când echipamentul este restabilit sau pornit.
- Dacă numărul de zile pentru această setare este scurtat, utilizatorul corespunzător va fi șters după ce setarea este înregistrată.

Setari din fabrica: Dezactivare, Perioada:365



- Utilizatorii care sunt setați ca utilizatori ficși sunt excluși din această setare.
 - Dacă activați această setare și apoi modificați setarea pentru a o dezactiva, numărul zilelor va fi resetat.
-

Interziceți reutilizarea numelui de cont al utilizatorului șters

Interzice reînregistrarea conturilor de utilizator (nume de conectare) odată ce acestea au fost șterse. Această setare poate fi utilizată pentru a interzice reînregistrarea pentru o anumită perioadă de timp sau pentru nicio perioadă de timp. După activarea setării, setați perioada de timp pentru a interzice reînregistrarea. Dacă selectați „Nedefinită”, puteți interzice reînregistrarea fără a seta o perioadă.

Dacă [Este activata functia Detectare Majuscule/litere mici, pentru nume acces.] este activat în setările de autentificare, se va interpreta ca sensibil la tipul caracterelor, majuscule sau minuscule. Dacă este dezactivat, va fi interpretat ca nefăcând distincție între majuscule și minuscule.

Exemplu: Nume de conectare șters: ABC, numele de conectare care trebuie înregistrat: Abc

Dacă [Este activata functia Detectare Majuscule/litere mici, pentru nume acces.] este activat în setările de autentificare, numele de conectare Abc poate fi înregistrat deoarece bc este scris cu litere mici. Dacă este dezactivat, Abc nu poate fi înregistrat.

Setari din fabrica: Dezactivare, Perioada:365



- Numele de conectare ale conturilor de utilizator care au fost șterse din momentul în care această setare a fost activată sunt înregistrate în listă, până la maximum 2000. Când numărul de conturi de utilizator depășește 2000, numele de conectare ale celor mai vechi conturi de utilizator vor fi șterse.
 - Când această setare este activată și apoi dezactivată, înregistrarea numelui de conectare a contului de utilizator șters va fi ștearsă.
 - Numele de conectare ale conturilor de utilizator care sunt șterse atunci când această setare este dezactivată nu vor fi înregistrate.
 - Ziua ștergerii este prima zi, iar numele de conectare ale conturilor de utilizator care au depășit perioada stabilită vor fi eliminate din listă.
 - Numele de conectare ale conturilor de utilizator șterse cu [Ștergeți utilizatorii] din lista de utilizatori nu vor fi înregistrate în listă și nu vor face obiectul acestei setări.
-



Schimbare parola

Restrictioneaza Acces Pagina WEB prin Parola

Folosiți această setare pentru a afișa ecranul de conectare și a solicita conectarea în vederea accesării serverului web.

Schimbați Parola

Parola administratorului poate fi modificată.

După ce ați schimbat parola, asigurați-vă că rețineți parola nouă.

(Se recomandă schimbarea periodică a parolei administratorului.)

- Introduceți o parolă formată din 5 până la 255 de caractere, și apăsați tasta [Memorează]. Setarea dumneavoastră va fi valabilă doar când aparatul va fi deschis din nou.

Este necesară parola de autentificare a utilizatorului pentru a adăuga, edita sau șterge destinația. Când vă conectați, introduceți "users" ca nume de utilizator. Apoi, introduceți parola de utilizator pe care ați înregistrat-o la această opțiune.

Se necesită parola de autentificare a administratorului pentru a selecta toate setările și aceleași funcții ca cele valabile la parola de utilizator. Când vă conectați, introduceți "admin" ca nume de utilizator. Apoi, introduceți parola de administrator pe care ați înregistrat-o la această opțiune.

- Dacă apăsați tasta [Memorează] fără a introduce parola, se presupune valoarea stabilită anterior. Protecția cu parolă este activată implicit.



În starea implicită din fabricație, trebuie introdusă parola utilizatorului.

(Pentru a afla parola implicită de administrator, consultați Ghidul de start.)



Setări condiție

Restrictioneaza Lucrarile de Tiparire altele decat cele curente in asteptare

Puteți selecta setările de anulare a activităților de tipărire care nu sunt activități de reținere a tipăririi sau puteți forța reținerea tuturor activităților de tipărire.

Când este PORNITĂ opțiunea [Restrictioneaza Lucrarile de Tiparire altele decat cele curente in asteptare], pot fi selectate setările de mai jos.

| Articol | Descriere |
|------------------------|--|
| Reținere forțată | Această setare setează în mod obligatoriu toate activitățile de tipărire ca activități de reținere a tipăririi, chiar și acele activități pentru care nu este selectată reținerea tipăririi. |
| Dezactivare activitate | Interzice toate activitățile de tipărire, altele decât cele memorate. |

Setari din fabrica: Reținere forțată

Stergere automata a lucrarilor de tiparire suspendate

Dacă activitatea este întreruptă din cauza unui blocaj de hârtie etc., activitatea este ștersă automat după expirarea timpului setat în „Timp până la ștergerea automată”.

Setari din fabrica: Dezactivat

Timp pana cand lucrarile de tiparire sunt sterse automat

Setați timpul de la oprirea unei lucrări până la ștergerea automată a lucrării.

Setari din fabrica: 5 minute

Respingeti solicitarile de la alte site-uri

Puteți respinge solicitarea de la alte site-uri.

Setari din fabrica: Activat

Daca este detectata deteriorarea firmware, restabiliti-o

Când echipamentul pornește, firmware-ul este inspectat și, dacă se găsește vreo deteriorare, acesta revine automat la starea anterioară defectiunii.

Setari din fabrica: Dezactivat

Aplicati politica de securitate

Administratorul implicat este afișat la conectare. Setează dacă doriți să se aplice politica de securitate pentru acest echipament.

Setari din fabrica: Dezactivat



Controlul obligatoriu al accesului

Setați dacă doriți să se efectueze controlul forțat al accesului. Odată setat, accesul la toate fișierele de pe echipament va fi controlat forțat.

Setari din fabrica: Dezactivat

Setare afișare listă completă lucrări stare lucrare

Setați pentru a afișa/ascunde ecranul de finalizare al ecranului de stare a lucrării.

Setari din fabrica: Toate dezactivate

Setare afisare starea sarcinii

Setează conținutul care urmează să fie afișat în starea lucrării. Pentru tipărire, puteți alege să afișați sau să ascundeți numele fișierului. Pentru trimiterea imaginilor, destinația poate fi afișată sau ascunsă.

Setari din fabrica: Toate dezactivate



Control Port

Pentru diferitele porturi majore utilizate în sistem, setați interdicția/permisiunea și numărul portului și atingeți tasta [Memorează].

Porturile care pot fi setate sunt următoarele.

| Port server | Setare implicită din fabrică | | Port client | Setare implicită din fabrică | |
|---------------------------------|------------------------------|------------------------|--|------------------------------|------------------------|
| | Control port | Activare / Dezactivare | | Control port | Activare / Dezactivare |
| HTTP | 80 | Activat | HTTP | | Activat |
| HTTPS | 443 | Activat | HTTPS | | Activat |
| Imprimare FTP | 21 | Activat | FTP | | Activat |
| Imprimare Raw | 9100 | Activat | FTPS | | Activat |
| LPD | 515 | Activat | SMTP | | Activat |
| IPP | 631 | Activat | SMTP-SSL/TLS | | Activat |
| IPP-SSL/TLS | 443 | Dezactivat | POP3 | | Activat |
| Recepție în tandem | 50001 | Activat | POP3-SSL/TLS | | Activat |
| Scanare către PC | 52000 | Activat | SNMP-TRAP | 162 | Activat |
| Panou operare la distanță | 5900 | Activat | Notificare final activitate | | Activat |
| SNMPD | 161 | Activat | LDAP | | Activat |
| SMB | | Dezactivat | LDAP-SSL/TLS | | Activat |
| SMTP | | Activat | SMB | | Activat |
| WSD | | Activat | SNTP | | Activat |
| Permitere tipărire | 53000 | Activat | mDNS | | Activat |
| Sharp OSA (Platformă extindere) | | | Transmitere în tandem | | Activat |
| • HTTP | 10080 | Activat | Copii de siguranță ale datelor (Transmitere) | | Activat |
| • HTTPS | 1443 | Activat | Permitere tipărire | | Activat |
| | | | IPP INFRA | | Activat |
| | | | syslog | 514 | Activat |
| | | | syslog-SSL/TLS | 6514 | Activat |



Setare filtrare

Puteți seta filtrul cu ajutorul unei adrese de IP sau MAC pentru a preveni accesul neautorizat la echipament printr-o rețea.

Setați filtrul de adresă IP sau MAC și atingeți scurt tasta [Memorează].

Setari din fabrica: Dezactivat

Setări filtru Adresa IP

Această opțiune setează o adresă IP.

Puteți specifica dacă permiteți sau interziceți accesul la echipament de pe adresa IP pe care o setați.

Setari din fabrica: Activare

Setări filtru Adresa MAC

Această opțiune setează o adresă MAC.

Ea permite accesul la echipament de pe adresa MAC pe care o setați.



Intruziune/atac detectate

Această secțiune explică modul de protejare a echipamentului prin blocarea parțială a comunicațiilor cu o încercare de a ataca echipamentul prin rețea.

Dacă dispozitivul multifuncțional primește mai mult decât numărul setat de comunicații de la aceeași adresă IP în perioada stabilită, comunicarea de la acea adresă IP este interzisă.

Adresele IP a căror comunicare este interzisă sunt înregistrate în jurnalul de audit și înregistrate ca listă de refuzuri de recepție.

În plus, aceste adrese IP sunt notificate prin e-mail la adresele din lista 1/2 de mesaje pentru alertă e-mail și lista de mesaje pentru alertă e-mail distribuitor.

Eliminarea adresei IP din lista de respingere este înregistrată și în jurnalul de audit.

Numărul maxim de adrese IP care pot fi înregistrate în lista de respingere a recepției este de 100, iar când numărul ajunge la 100, cererile de conectare externă pentru dispozitivele multifuncționale nu vor fi acceptate.

Setari din fabrica: Dezactivat



- Chiar dacă alimentarea este pornită/oprită, setările de detectare a intruziunilor/atacurilor și lista de refuzuri de recepție sunt păstrate.
Când executați [Resetați placa de rețea] sau [Restabilește setările implicite din fabrică], setările de detectare a intruziunilor/atacurilor și lista de respingere a recepției sunt inițializate.
- Când doriți să trimiteți un e-mail la lista de adrese de alertă e-mail sau la lista de adrese ale distribuitorului de alertă e-mail, activați [Alerta de securitate] în [Mesaj alertă].

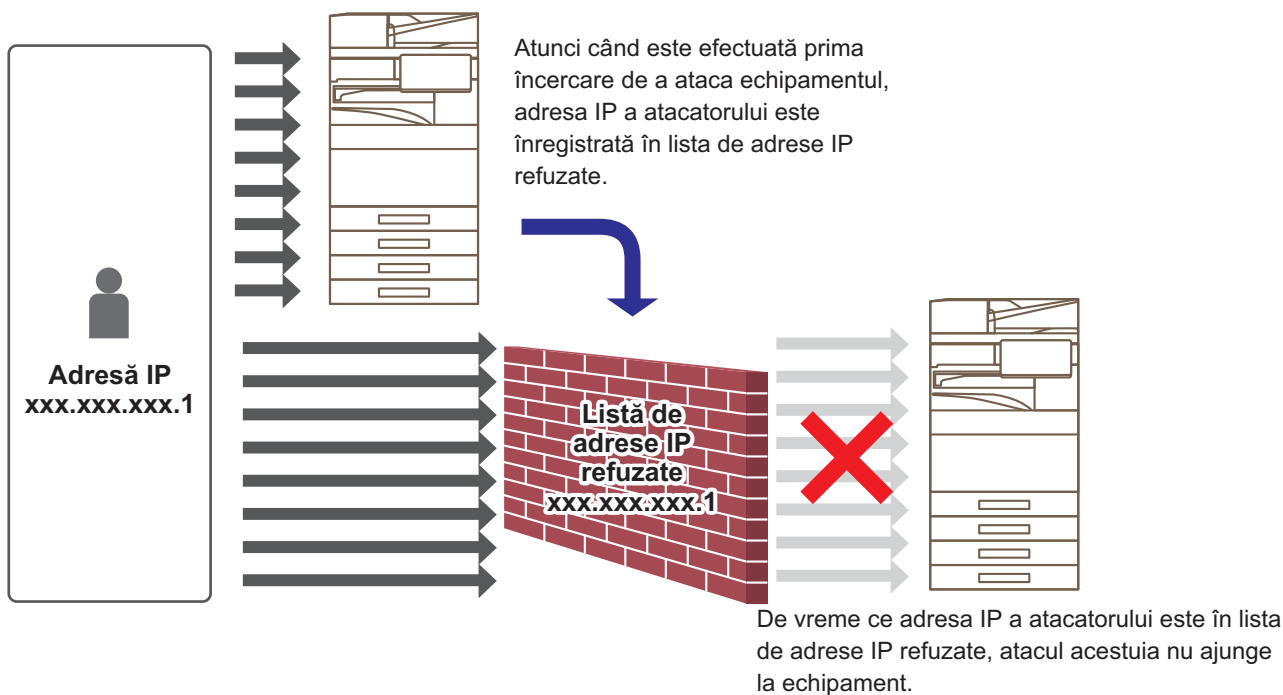



Lista de adrese IP refuzate

| Element | Descriere |
|--|---|
| Adresa IP | Afișează adresa IP care este respinsă. Setarea implicită este „OPRIT”. |
| Ora de începere a refuzurilor pentru pachetul primit | Afișează data și ora la care a început refuzul recepției. |
| Total | Afișează numărul înregistrat în lista de respingere a recepției. Setari din fabrica: Se permite |



Setare scanare virus

Această setare este disponibilă când este instalat kitul de detectare a virușilor. Specifică setările pentru detectarea virușilor.



Când deschideți Setare scanare virus pentru prima dată sau când accesați Setare scanare virus, dacă nu ați fost de acord cu acordul de licență software când l-ați deschis anterior, va apărea ecranul acordului de licență software. Verificați conținutul și, dacă nu aveți probleme cu utilizarea software-ului, selectați [De acord].

Scanare virus

Specifică dacă se utilizează funcția de scanare antivirus.

Setari din fabrica: Dezactivat

Setări scanare virus

Realizare scanare virus pe datele de ieșire-intrare

Când sunt generate datele de intrare/ieșire ale echipamentului, datele corespunzătoare sunt scanate pentru viruși.

Setari din fabrica: Dezactivat

Realizare scanare virus la un anumit moment

Scanează pentru viruși la data și ora specificate.

Setari din fabrica: Dezactivat

Scanați virusul acum

Efectuați această setare atunci când doriți să scanați imediat pentru viruși.

Ora program

Specifică programul pentru scanarea antivirus.

In fiecare zi

Când această setare este activată, va fi efectuată o scanare antivirus zilnică.

(Timp incep.)

Setează ora pentru a începe scanarea.

Setari din fabrica: 12:00

In fic. sapt.

Când această setare este activată, o scanare antivirus va fi efectuată în fiecare săptămână, în ziua și la ora specificate.

(Ziua din săpt.)

Setează ziua săptămânii pentru a începe scanarea.

Setari din fabrica: Luni



(Timp incep.)

Setează ora pentru a începe scanarea.

Setari din fabrica: 12:00



Când echipamentul nu este pornit la data și ora specificate în "Ora program", scanarea antivirus va începe la următoarea pornire a echipamentului.

Infiecare luna

Când această setare este activată, scanarea antivirus va fi efectuată în ziua și la ora specificate.

(Dată)

Setează data la care va începe scanarea.

Pentru lunile care au zile care nu există (de exemplu, februarie și aprilie când este setat 31), executați scanarea la sfârșitul lunii.

Setari din fabrica: 1

(Timp incep.)

Setează ora pentru a începe scanarea.

Setari din fabrica: 12:00



Când echipamentul nu este pornit la data și ora specificate în "Ora program", se efectuează următoarea operație.

- Chiar și atunci când jurnalul de audit este activat, eșecurile scanării virușilor nu sunt înregistrate.
 - Când setați "In fiecare zi", scanarea antivirus nu va fi efectuată decât la aceeași oră a doua zi.
 - Când setați "In fiec. sapt." sau "Infiecare luna", scanarea antivirus este efectuată după prima pornire a echipamentului după momentul în care nu a fost efectuată scanarea antivirus. Chiar dacă există de mai multe ori posibilitatea de a efectua scanarea antivirus într-o perioadă de timp în care aparatul nu este pornit, scanarea antivirus va fi efectuată o singură dată după pornirea echipamentului.
-

Obiectiv scanare virus

Selectați datele de scanat pentru viruși.

- Fișier de sistem (firmware)
- Aplicație integrată
- Date stocate NAS

Setari din fabrica: Toate activate

Setare de actualizare a fișierului de definire a virusului

Actualizați acum

Efectuați această setare când doriți să actualizați imediat fișierele de definiție a scanării virușilor



Setări SSL/TLS

SSL/TLS poate fi utilizat pentru transmiterea de date printr-o rețea.

SSL este un protocol care permite criptarea informațiilor comunicate prin rețea. Criptarea datelor face posibilă transmiterea și primirea informațiilor confidențiale în deplină siguranță.

Criptarea datelor poate fi setată prin următoarele protocoale.

Setarea SSL/TLS

Port Server

- HTTPS: Se aplică criptarea SSL pentru comunicațiile HTTP.

Setari din fabrica: Activare

- IPP-SSL/TLS: Se aplică criptarea SSL pentru comunicațiile IPP.

Setari din fabrica: Dezactivat

- Redirecționează HTTP la HTTPS în dispozitivul de acces la pagina Web: Atunci când această setare este activată, toate comunicațiile care încearcă să acceseze echipamentul prin HTTP sunt redirecționate către HTTPS.

Setari din fabrica: Dezactivat

Port Client

- HTTPS:

Se aplică criptarea SSL pentru comunicațiile HTTP.

Setari din fabrica: Activare

- FTPS:

Aplicați criptarea FTP pentru comunicațiile HTTP.

Setari din fabrica: Activare

- SMTP-SSL/TLS:

Aplicați criptarea SMTP pentru comunicațiile HTTP.

Setari din fabrica: Activare

- POP3-SSL/TLS:

Aplicați criptarea SSL/TLS pentru comunicațiile care folosesc POP3.

Setari din fabrica: Activare

- LDAP-SSL/TLS:

Aplicați criptarea SSL/TLS pentru comunicațiile care folosesc LDAP.

Setari din fabrica: Activare

- syslog-SSL/TLS:

Aplicați criptarea SSL/TLS când trimiteți jurnalele de audit.

Setari din fabrica: Activare

- Verificați semnatura certificatului de server al altui furnizor:

Validați certificatul serverului cu care comunicați.

Setari din fabrica: Dezactivat

- TLS1.2: Utilizați doar TLS1.2.

Setari din fabrica: Activare

- TLS1.3: Utilizați doar TLS1.3.

Setari din fabrica: Activare



Nivelul Criptării

Complexitatea criptării poate fi setată la unul dintre cele trei niveluri disponibile.

Setari din fabrica: Scazut

Certificat Echipament

Stare certificat

Afișează starea certificatului necesar pentru comunicarea SSL/TLS. Faceți clic pe tasta [Selectati] pentru a instala certificatul.

Informații certificat

Dacă este instalat un certificat de dispozitiv, executați clic pe tasta [Arătare] pentru a afișa informațiile de certificat.

Selectati Certificat Echipament

Faceți clic pe tasta [Selectati] pentru a afișa certificatele dispozitivului care au fost deja înregistrate. Selectați dintre acestea.



Setări S/MIME

Setări S/MIME

Setează dacă se utilizează sau nu S/MIME pentru scanarea către e-mail.

Setari din fabrica: Dezactivat

Certificat Echipament

Stare certificat

Afișează starea certificatului necesar pentru transmitere cu ajutorul S/MIME. Dacă doriți să instalați certificatul, faceți clic pe tasta [Selectati].

Setari Semnatura

Semneaza E-mail

Activați "Semneaza E-mail" pentru a folosi o semnătură.

Setari din fabrica: Activare întotdeauna

Algoritm Semnătură

Setați algoritmul pentru semnătură.

Setari din fabrica: SHA-1

Setari Criptare

Email Criptat

Setează utilizarea criptării.

Setari din fabrica: Activare întotdeauna

Cripteaza

Selectați metoda de utilizat pentru criptare.

Setari din fabrica: AES-128

Dezactiveaza trimiterea catre adrese care nu pot fi criptate.

Interziceți transmiterea la adresele care nu pot fi criptate.

Setari din fabrica: Activare

Informații certificat

Dacă este instalat un certificat de dispozitiv, executați clic pe tasta [Arătare] pentru a afișa informațiile de certificat.

Selectati Certificat Echipament

Faceți clic pe tasta [Selectati] pentru a afișa certificatele dispozitivului care au fost deja înregistrate. Selectați dintre acestea.



Această setare poate fi setată numai pe paginile web.



Setari Ipsec

Protocolul IPsec poate fi utilizat la transmiterea/recepționarea datelor într-o rețea.

La utilizarea protocolului IPsec, datele pot fi trimise și primite în siguranță fără a mai fi necesară configurarea setărilor pentru criptarea pachetelor IP într-un browser Web sau altă aplicație superioară.

Când se activează această setare, fiți atent la următoarele:

- Analiza setărilor aparatului poate dura ceva timp, și nu veți putea conecta cu echipamentul în acest timp.
- Dacă setările modului Setare (versiune web) nu sunt corect selectate, conexiunea la echipament poate să nu fie permisă, sau setarea poate să nu permită imprimarea, scanarea sau afișarea modului Setare (versiune Web). În acest caz, deselectați această setare și schimbați Setările sistem (la paginile Web).

Setări condiție

Setari IPsec

Setează dacă se utilizează IPsec pentru transmisie.

Setari din fabrica: Dezactivat

Setari IKEv1

Tasta Pre-partajat

Introduceți tasta Pre-partajat, care se va folosi pentru IKEv1.

Durata de viata SA (timp)

Setați durata de viață SA.

Setari din fabrica: 28800 secunde

Durata de viata SA (marime)

Setați dimensiunea duratei de viață SA.

Setari din fabrica: 28800 KB

Durata de viata IKE

Setați durata de viață IKE.

Setari din fabrica: 30 secunde



Regulile IPsec

Sunt afișate regulile IPsec înregistrate.

Pentru a adăuga o nouă regulă, faceți clic pe tasta [Adăugare].

Pentru a șterge o regulă, selectați regula pe care doriți să o ștergeți și faceți clic pe tasta [Ștergere].

Inregistrare regula IPsec

Nume regula

Introduceți un nume pentru regula IPsec.

Prioritate

Setați nivelul de prioritate.

Setari din fabrica: 1

Selectati Numele regulii sa fie Model inregistrare

Dacă există o regulă înregistrată anterior, similară regulii pe care doriți să o creați, puteți crea regula nouă pe baza regulii înregistrate.

Adresa dispozitivului

Setați tipul de adresă IP care se va folosi pe echipament și numărul portului (pentru IPv6, setați numărul portului / lungimea prefixului).

Adresa client

Setați tipul de adresă IP de destinație și numărul portului (pentru IPv6, setați numărul portului / lungimea prefixului).

Protocol

Setați protocolul ce urmează a fi utilizat.

Setari din fabrica: TCP

Mod filtrare

Configurați setările pentru metoda de autentificare folosită pentru IPsec.

Setari din fabrica: IPsec

Criptare IPsec

Configurați setările pentru metoda de autentificare folosită pentru IPsec.

ESP

Selectați pentru a folosi autentificarea ESP.

Setari din fabrica: Activare

Permite comunicarea fara a folosi ESP

Specificați dacă este permisă comunicarea care nu folosește ESP.

Setari din fabrica: Activare

AH

Selectați pentru a folosi autentificarea AH.

Setari din fabrica: Dezactivat

Permite comunicarea fara a folosi AH

Specificați dacă este permisă comunicarea care nu folosește AH.

Setari din fabrica: Dezactivat



Funcție administrare documente

Toate datele imagine transmise (trimise sau primite prin fax sau transfer e-mail) pot fi redirecționate către orice destinatar.

| Nume listă | Setări |
|--|--|
| Setări redirecționare destinație (Transmitere date) | |
| Redirecționează datele trimise | Setați un destinatar pentru redirecționare date transmise. Setari din fabrica: Dezactivat |
| E-mail/Director rețea/FTP/Desktop | Selectați tipul de redirecționare a datelor imagine trimise sau primite. Când este determinat, selectați destinatarul din agendă. Puteți introduce un e-mail în mod direct. <ul style="list-style-type: none">• Format: Selectați formatul fișierului pentru rutarea de intrare. |
| Ștergeți setarea | Deblochează setările destinatarului. |
| Format fișier | Selectați formatul fișierului pentru rutarea de intrare. |
| Setări redirecționare destinație (Date recepționate) | |
| Retransmitere date recepționate | Setați un destinatar pentru redirecționare date primite. Setari din fabrica: Dezactivat |
| E-mail/Director rețea/FTP/Desktop | Selectați tipul de redirecționare a datelor imagine trimise sau primite. Când este determinat, selectați destinatarul din agendă. Puteți introduce un e-mail în mod direct. <ul style="list-style-type: none">• Format fișier: Selectați formatul fișierului pentru rutarea de intrare. |
| Ștergeți setarea | Deblochează setările destinatarului. |
| Format fișier | Selectați formatul fișierului pentru rutarea de intrare. Setari din fabrica: TIFF(Multi) |



Chiar dacă utilizați funcția de scanner "[AJUSTARE AUTOMATĂ A DATELOR SCANATE OBLIC \(Reglare înclinare\)](#) (pagina [6-158](#))", rezultatele corecției nu vor fi reflectate.



Setare Tiparire Model Ascuns

Selectați setarea Imprimare model ascuns.

Funcția de imprimare model ascuns este eficientă la prevenirea copierii neautorizate, deoarece textul specificat apare în fundal pe colile de ieșire.

Setarile inițiale ale stării

Setări implicite

| Element | Descriere |
|------------------------------|--|
| Setare Tiparire Model Ascuns | Cu această setare se poate realiza o imprimare model. Setari din fabrica: Toate nevalide |
| Tiparire color | Selectați o culoare de imprimare. Setari din fabrica: Negru |
| Expunere | Selectați expunerea. Setari din fabrica: Standard |
| Dimensiune Font | Selectați dimensiunea fontului. Setari din fabrica: 48 puncte |
| Unghi | Selectați un unghi al caracterului. Setari din fabrica: 0° |
| Stil Font | Selectați setările caracterului standard/cursiv. Setari din fabrica: Standard |
| Sablon camuflaj | Setați un model camuflaj. Setari din fabrica: Model 1 |
| Metoda de tiparire | Selectați model afișare caracter. <ul style="list-style-type: none">• Evidențiere caracter.• Fundalul este evidențiat. Setari din fabrica: Pozitiv |



Setari Continut Tipar.

| Element | Descriere |
|-----------------------------|---|
| Cuv. Presetat | Vă permite selectarea unei succesiuni implicite de caractere. Se poate selecta următoarea succesiune de caractere. • NU SE COPIAZĂ, Interzicere copiere, Numai utilizare internă, Manevrare cu grijă, CONFIDENȚIAL, Copie nevalidă, IMPORTANT, COPIE Setari din fabrica: Activare, Copiator |
| Text prestabilit | Setați o succesiune prestabilită de caractere ce a fost salvată. Această setare este ignorată dacă [Introducere directă] este activată. • NU SE COPIAZĂ, Interzicere copiere, Numai utilizare internă, Manevrare cu grijă, CONFIDENȚIAL, Copie nevalidă, IMPORTANT, COPIE |
| Imprimare informații | Permite imprimarea simultană a următoarelor seturi de informații. • Număr de serie, ID cont activitate, nume/număr utilizator conectare, număr control copiere, dată și oră. Setari din fabrica: Toate nevalide |
| Dezactivare intrare directa | Setați dacă activați introducerea directă a caracterelor de tipărire pentru tipărirea blocului de nuanță în fiecare mod. Setari din fabrica: Dezactivat |

Contrast

Setați contrastul caracterului.

Caracterele negre, magenta și cyan pot fi setate la oricare din cele 9 nivele.

Setari din fabrica: Toate 5

Inregistrare Text Personalizat

Memorează caracterele de imprimare create de utilizator. Pot fi salvate până la 30 caractere.



Tiparire Informatii Gasire Cale

Imprimă informațiile de urmărire în partea superioară sau inferioară a paginilor de ieșire la copiere sau la imprimare. Această funcție imprimă forțat informațiile cu posibilitate de urmărire prespecificate pentru a preveni copierea neautorizată.

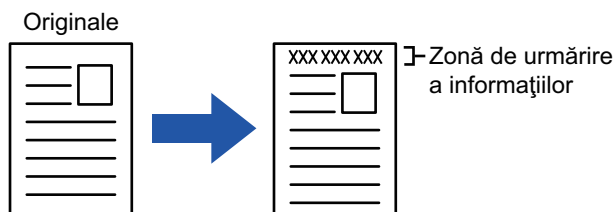

| Articol | Descriere |
|---|--|
| Setare Tiparire Informatii de trasabilitate | Setați această opțiune pentru a imprima informațiile de urmărire. Setari din fabrica: Dezactivat |
| Informatii Tiparire | Pot fi imprimate următoarele informații. • Număr de serie, caractere, ID cont activitate, nume/număr utilizator conectare, dată și oră. Setari din fabrica: Serie: Activare, Text: Dezactivați, ID-ul lucrării contului: Activare, Nume de conectare/Număr de utilizator: Activare, Data/Ora: Activare |
| Selectati Culoarea de Tiparire | Setați culoarea de tipărire. Setari din fabrica: Negru |
| Pozitie | Setați o poziție de imprimare pentru fiecare pagină. Setari din fabrica: Imprimați partea superioară a hârtiei: Dezactivați, imprimați partea inferioară a hârtiei: Activați, imprimați partea stângă a hârtiei: Activați, imprimați partea dreaptă a hârtiei: Dezactivare, Ajustare poziție: 1 (exterior) |
| Dimensiune Font | Setați dimensiunea caracterelor de tipărit. Setari din fabrica: Mijloc |
| Selectati lucrarea de tiparit | Setați o activitate pentru a imprima informațiile de urmărire. Setari din fabrica: Toate activate |



- Dacă această funcție este specificată împreună cu o altă funcție de compunere a imaginii, informațiile de urmărire sunt tipărite în partea de sus.
- Informațiile adăugate la imprimare sau imaginea de examinare a identificatorului de activitate cont și data/ora se afișează conform reprezentării de mai jos.
Identificator activitate cont: 00000
Data/ora: ZZ/LL/AAAA hh:mm



Jurnal de audit

Sunt create și salvate jurnale pentru diverse evenimente asociate funcțiilor și setărilor de securitate.

Jurnalele de audit sunt create și salvate în limba engleză. Cu toate acestea, setarea valorilor, cum ar fi numele fișierelor introduse din surse externe, sunt salvate ca atare.

Jurnalele de audit care au fost salvate în memoria internă pot fi exportate de către un administrator pe un computer ca fișiere TSV.

Puteți selecta fie memoria internă, fie un server extern ca destinație pentru salvarea jurnalelor de audit.



Atunci când se umple memoria internă a jurnalelor de audit, jurnalele sunt suprascrise începând cu cele mai vechi.

Jurnal de audit

"Jurnal de audit" pot fi efectuate, după cum urmează.

În "Setări (administrator)", selectați [Setări de sistem] → [Setări securitate] → [Jurnal de audit]

Selectați "Control de Securitate", "Stocare/Setari trimitere" sau "Salveaza/Sterge Jurnal de audit".

Setari din fabrica: Dezactivat

Stocare/Setari trimitere

"Stocare/Setari trimitere" pot fi efectuate după cum urmează.

În "Setări (administrator)", selectați [Setări de sistem] → [Setări securitate] → [Jurnal de audit] → [Stocare/Setari trimitere]

Apoi efectuați setările de stocare și trimitere.

Setari din fabrica: Stocare pe unitatea locală: Activare, Trimitere server: Dezactivare, Activare SSL/TLS: Dezactivare, Număr port:514, Număr port (Se utilizează SSL/TLS):6514

Salveaza/Sterge Jurnal de audit

"Salveaza/Sterge Jurnal de audit" pot fi efectuate, după cum urmează.

În "Setări (administrator)", selectați [Setări de sistem] → [Setări securitate] → [Jurnal de audit] → [Salveaza/Sterge Jurnal de audit]

Selectați "Salveaza Jurnal de audit" sau "Sterge Jurnal de audit".



- "Salveaza Jurnal de audit" poate fi efectuată numai de pe pagina web.
- Dacă ați setat un nivel ridicat de securitate, acesta nu va fi afișat dacă înregistrarea de audit este dezactivată sau stocarea este dezactivată.



Specificațiile jurnalului de audit

Dacă jurnalul de audit este salvat pe un server extern, jurnalul de audit este salvat temporar în zona memoriei tampon rezervată în stocarea internă până când transmiterea către serverul extern are succes.

- Jurnalul de audit care sunt trimise cu succes către serverul extern sunt șterse din zona memoriei tampon.
- Dacă transmiterea către serverul extern eșuează, pe panoul de operare și pe ecranul paginii web va fi afișat un mesaj de avertisment, iar transmisia va fi retransmisă periodic către serverul extern până când aceasta reușește.

Evenimentele de audit și informațiile stocate în jurnalul de audit sunt prezentate în tabelul următor.



Dacă alimentarea acestui echipament este oprită printr-o altă metodă decât procedura descrisă în manualul utilizatorului sau din cauza unei căderi de tensiune, este posibil ca evenimentul [Încheiere audit] să nu fie înregistrat. Asigurați-vă că opriți alimentarea acestui echipament conform procedurii corecte. De asemenea, vă recomandăm să utilizați o sursă de alimentare neîntreruptibilă (UPS) în cazul unui eveniment neprevăzut, cum ar fi o cădere de tensiune.

| Nume eveniment | Data și oră*1 | I/F operare*2 | Nume conectare | Rezultat*3 | Informații suplimentare |
|---------------------------------------|---------------|---------------|---|--------------|---|
| Începere audit | Da | Nu se aplică | Nu se aplică | Da | Motive pentru începere Pornire normală: pornire principală, SW-ul panoului apăsat, repornire, temporizator, fax, rețea, îndepărtarea hârtiei de fax din tava de hârtie reziduală, altele Altele: ștergere de securitate |
| Încheiere audit | Da | Nu se aplică | Nu se aplică | Da | Nu se aplică |
| Finalizare lucrare | Da | Da | Proprietar lucrare (SISTEM) | Da | Nume lucrare finalizată |
| I&A reușit | Da | Da | Șirul introdus ca numele dumneavoastră de conectare | Nu se aplică | Adresa IP a sursei de conectare 127.0.0.1 pentru panoul de operare |
| Eșec I&A | Da | Da | Șirul introdus ca nume de conectare | Nu se aplică | Adresa IP a sursei de conectare 127.0.0.1 pentru panoul de operare |
| Adăugare utilizator | Da | Da | Utilizatorul care a adăugat | Da | Nume de conectare adăugat |
| Conexiune terminată | Da | Da | Șirul introdus ca numele dumneavoastră de conectare | Nu se aplică | Terminare activă/ Temporizare |
| Modificare parolă | Da | Da | Utilizatorul care a efectuat modificarea | Da | Numele de conectare al utilizatorului a cărui parolă a fost schimbată |
| Modificare nume de conectare | Da | Da | Utilizatorul care a efectuat modificarea | Da | Nume de conectare după modificare |
| Ștergere utilizator | Da | Da | Utilizatorul care a efectuat ștergerea | Da | Nume de conectare șters (TOATE dacă toți utilizatorii sunt șterși) |
| Adăugare grup de autorizare | Da | Da | Utilizatorul care a adăugat | Da | S-a adăugat nume grup de autorizare |
| Modificare rol | Da | Da | Utilizatorul care a efectuat modificarea | Da | • Numele de conectare al utilizatorului al cărui grup de autorizare a fost modificat • S-a modificat numele grupului de autorizație |
| Modificare setare grup de autorizație | Da | Da | Utilizatorul care a efectuat modificarea | Da | Setări de privilegii modificate Nume grup |
| Adăugați un grup de limită de pagini | Da | Da | Utilizatori cu funcții suplimentare | Da | Numele grupului suplimentar de limită pagini |



| Nume eveniment | Data și ora ^{*1} | I/F operare ^{*2} | Nume conectare | Rezultat ^{*3} | Informații suplimentare |
|---|---------------------------|---------------------------|--|------------------------|--|
| Ștergeți grupul de limită de pagini | Da | Da | Utilizatori ale căror funcții sunt șterse | Da | Numele grupului de limită de pagini șters |
| Modificați setarea grupului de limită de pagini | Da | Da | Utilizatori care au modificat setările | Da | Numele grupului de limită de pagini modificat |
| Modificare setare oră | Da | Da | Utilizatorul care a efectuat modificarea | Da | Nu se aplică |
| Modificare setare | Da | Da | Utilizatorul care a făcut modificarea ("În funcție de politică" la aplicarea politicii AD) | Da | <ul style="list-style-type: none"> Elemente de setare ale căror valori de setare au fost modificate Setare valoare după modificare |
| Recuperare firmware | Da | Nu se aplică | Nu se aplică | Da | <ul style="list-style-type: none"> Nume firmware Versiune de firmware după recuperare |
| Respingere exec | Da | Nu se aplică | Nu se aplică | Da | Numele distinctiv al firmware-ului sau al aplicației OSA încorporate |
| Eșec de comunicare TLS, IPsec (Eșec de comunicare) * Partenerul de comunicare este altul decât serverul de audit | Da | Nu se aplică | Utilizatori care comunică | Nu se aplică | <ul style="list-style-type: none"> Adresa IP a elementului de pornire comunicare Adresa IP a partenerului de comunicare Direcția de comunicare Motivul eșecului |
| Modificați agenda | Da | Da | Utilizator care a efectuat actualizarea | Da | <ul style="list-style-type: none"> În momentul adăugării: ID-ul de management intern și numele destinației intrării adăugate La ștergere/modificare: ID de management intern al intrării șterse/modificate |
| Actualizare firmware | Da | Da | Utilizator care a efectuat actualizarea | Da | <ul style="list-style-type: none"> Nume firmware Versiune de firmware înainte de actualizare Versiune de firmware după actualizare |
| Intruziune/Atac detectat | Da | Nu se aplică | Nu se aplică | Da | <ul style="list-style-type: none"> Adresele IP care au fost blocate Când se atinge numărul maxim de detectări, se adaugă „limită atinsă”. |
| Eliberare adresă refuzată | Da | Da | Utilizatori care au fost eliberați | Da | Adresă IP eliberată |
| Invocare aplicație EAM | Da | Nu se aplică | Nu se aplică | Da | <p>Pornire aplicație conturi externe Sharp OSA</p> <p>Informații suplimentare: Adresa IP și numele aplicației pentru serverul de cont extern Sharp OSA</p> |
| Încercare CSRF | Da | Net | Nu se aplică | Nu se aplică | Atac la adresa IP |



| Nume eveniment | Data și ora ^{*1} | I/F operare ^{*2} | Nume conectare | Rezultat ^{*3} | Informații suplimentare |
|--|---------------------------|--|--|------------------------|---|
| Activarea aplicațiilor OSA încorporate | Da | Da (Nu se aplică pentru actualizări de firmware) | Utilizatori care au activat funcția (administrator implicit pentru instalare și actualizare prin Portalul de aplicații, sistem pentru actualizarea firmware-ului) pentru instalare și actualizare din Portalul de aplicații, „sistem” pentru actualizarea firmware-ului) | Da | <ul style="list-style-type: none"> Nume aplicație Detalii de conectare (adresa IP la care a fost efectuată operația de activare) (127.0.0.1 pentru panoul de operare)) |
| Trimitere destinație externă | Da | Da | Utilizatori care au trimis | Da | Adresa de e-mail de destinație/adresa IP/calea folderului SMB |
| Tipărire push web | Da | Da | Utilizatori ai funcției | Da | Adresa IP de la care a fost descărcat fișierul |
| Modificare setare serviciu | Da | Da | Utilizatori care au modificat setările | Da | Setări modificate și valorile acestora |
| Comutare la modul de service | Da | Da | Service | Da | Nu se aplică |
| Rulare în modul service | Da | Da | Service | Da | Valori setări modificate |
| Autentificare utilizator extern cont Sharp OSA | Da | Da | Șirul introdus ca numele dumneavoastră de conectare | Da | Nu se aplică |
| Scanare antivirus programată | Da | Nu se aplică | Nu se aplică | Succes/Eșec | În caz de eșec, motivul <ul style="list-style-type: none"> Întreruperea scanării în desfășurare din cauza opririi alimentării. Întreruperea scanării Orice alt motiv Întreruperea unei scanări în desfășurare din cauza altor motive decât cele de mai sus Eșec de scanare din cauza altor erori decât cele de mai sus |
| Scanare antivirus la cerere | Da | Ope/Web | Utilizatorii care au solicitat efectuarea scanării | Succes/Eșec | În caz de eșec, motivul <ul style="list-style-type: none"> Întreruperea scanării în desfășurare din cauza opririi alimentării. Întreruperea scanării Orice alt motiv Întreruperea unei scanări în desfășurare din cauza altor motive decât cele de mai sus Eșec de scanare din cauza altor erori decât cele de mai sus |



| Nume eveniment | Data și ora ^{*1} | I/F operare ^{*2} | Nume conectare | Rezultat ^{*3} | Informații suplimentare |
|------------------------------------|---------------------------|---------------------------|---|------------------------|--|
| Detectare antivirus | Da | Nu se aplică | Nu se aplică | "Succes" întotdeauna | Una dintre următoarele • Firmware • Date de intrare • Date de ieșire • Date stocate • Aplicație OSA Numele de identificare a datelor (nume fișier etc., dacă se poate obține. Nu se aplică, dacă nu este posibil) Denumirea de identificare a virusului |
| Actualizare automată a modelului | Da | Nu se aplică | Nu se aplică | Succes/Eșec | În caz de eșec, motivul • Eroare de conectare la server • Nu s-a putut descărca fișierul cu șablon • Oră de setare a sistemului incorectă • Eșec de scanare din cauza altor erori decât cele de mai sus |
| Actualizare a șablonului la cerere | Da | Ope/Web | Utilizatorii care au solicitat implementarea actualizării | Succes/Eșec | În caz de eșec, motivul • Eroare de conectare la server • Nu s-a putut descărca fișierul cu șablon • Oră de setare a sistemului incorectă • Eșec de scanare din cauza altor erori decât cele de mai sus |
| Modificare setare | Da | Da | Utilizatori care au modificat valorile setărilor | Succes/Eșec | Setarea elementelor și valorilor pentru pagina web (Setare scanare virus) |

* 1 Data și ora la care a avut loc evenimentul sunt afișate în formatul extins ISO 8601.

* 2 Ope/Web/sNet se afișează ca interfață de operare. Cu toate acestea, dacă apare "Nu se aplică" în tabel, va fi scris ca "Nu se aplică".

* 3 Succesul/Eșecul va fi afișat ca rezultat al evenimentului.



Management Certificat

Gestionare Certificat Echipament

Importare

Importați certificatul/cheia privată.



Această setare poate fi setată numai pe paginile web.

Exportare

Exportați certificatul/cheia privată.



Această setare poate fi setată numai pe paginile web.

Informații certificat

Afișează starea certificatului.

Creare Certificat si Cheie Privata



Această setare poate fi setată numai pe paginile web.

Nume general (Obligatoriu)

Introduceți numele care va fi utilizat.

Organizație

Introduceți numele organizației.

Unitate organizațională

Introduceți numele unității din organizație.

Oraș/Localitate

Introduceți orașul sau localitatea.

Stat/Provincie

Introduceți statul sau provincia.

Țară/Regiune (Obligatoriu)

Introduceți codul de țară.

Adresă expeditor

Introduceți adresa de e-mail a expeditorului.



Data de incepere a certificatului

Introduceți data și ora de începere pentru certificat.

Perioada de valabilitate a certificatului

Introduceți data de expirare a certificatului.

Informații certificat

Introduceți informațiile despre certificat.

Gestionarea cererii de semnare a certificatului (CSR).

Instalare

Instalați certificatul.

Informații certificat

Afișează starea certificatului.

Creare "Cerere semnătură certificat"

Nume general (Obligatoriu)

Introduceți numele care va fi utilizat.

Organizație

Introduceți numele organizației.

Unitate organizațională

Introduceți numele unității din organizație.

Oraș/Localitate

Introduceți orașul sau localitatea.

Stat/Provincie

Introduceți statul sau provincia.

Țară/Regiune (Obligatoriu)

Introduceți codul de țară.

Adresă expeditor

Introduceți adresa de e-mail a expeditorului.

Data de incepere a certificatului

Introduceți data și ora de începere pentru certificat.

Perioada de valabilitate a certificatului

Introduceți data de expirare a certificatului.

Informații certificat

Introduceți informațiile despre certificat.



Gestionare Certificat CA

Importare

Importați certificatul.

Informații certificat

Afișează starea certificatului.



Economisire energie

Setari Eco

Consumul de energie al echipamentului poate fi redus prin setarea Modului Economic. Deși fiecare setare de funcție poate fi modificată separat, echipamentul are "Mod personalizat" și "Mod Eco" pentru a permite schimbarea simultană a setărilor.

Afiseaza Ecranul Recomandare Functie Eco

Puteți afișa funcțiile cu recomandare eco, precum tipărirea față-verso și N-Up în timpul copierii, al tipării de documente memorate și al tipării directe.

Definirea valorilor aplicate fiecărui mod se face astfel.

| Economie energie | Mod personalizat | Mod Economic |
|---|---|--|
| Setare mod preincalzire | 1 minut | 1 minut |
| Opreste afisaj panou tactil in modul preincalzire | Pornit | Pornit |
| Temporizator oprire automata | Potrivire ora tranzitie.: 11 min. (pentru Europa) 1 min. (Exceptând Europa) | Potrivire ora tranzitie.: 1 min. |
| Imediat de lucrarea comandata de la distanta este finalizata, intra in mod Autoinchidere. | Pornit | Pornit |
| Mod alimentare cu energie Sleep | Consum redus | Consum redus |
| Setare scanare Eco | Pornit | Pornit (Toate modurile cu excepția copierii) |

Setari din fabrica: Dezactivat



Nicio setare de economisire a energiei din setări sistem nu se aplică atunci când se utilizează modul Personalizat/Eco.



Afișare mesaj pentru întârzierea intrării în modul de preîncălzire/Mod Oprește automată

Setați dacă un mesaj este afișat cu 15 secunde înainte de intrarea în modul de preîncălzire sau în modul de oprire automată.

Setari din fabrica: Dezactivat

Setare Mod

Această funcție vă permite să setați funcția Eco imediat. Există "Mod personalizat" și "Mod Eco".

| Articol | Descriere |
|------------------|--|
| Mod personalizat | Permite operarea ușoară a echipamentului prin consum redus de energie. |
| Mod Eco | Reduce consumul de energie al echipamentului. |

Setare mod preîncălzire

Timpul până când funcționează modul de preîncălzire este de la 1 la 60 de minute în unități de 1 minut (BP-50C26/BP-50C31/BP-50C36/BP-50C45/BP-55C26/BP-60C31/BP-60C36/BP-60C45/BP-70C31/BP-70C36/BP-70C45), Setări în interval de la 1 la 120 de minute (BP-50C55/BP-50C65/BP-70C55/BP-70C65).

Modul Preîncălzire se va activa după scurgerea duratei de timp setate, după încheierea tipăririi, în cazul în care nu mai sunt efectuate alte operații. Această funcție reduce consumul energetic și ajută în același timp la conservarea resurselor naturale și reducerea poluării.

Selectați durata care corespunde cel mai bine necesităților dvs. de lucru.

Panoul de afișare poate fi Oprit în Modul preîncălzire.

Setari din fabrica: 1 minut



Modul Preîncălzire nu poate fi dezactivat.

Oprește afișaj panou tactil în modul preîncălzire

Setați dacă becurile de pe panoul de operare se aprind în modul preîncălzire.

Setari din fabrica: Activare



Imediat de lucrarea comandata de la distanta este finalizata, intra in mod Autoinchidere.

Această funcție poate fi utilizată în modul Opreire automată. Dacă echipamentul a finalizat o comandă de tipărire primită de la un calculator sau datele primite de la fax, echipamentul va reveni imediat în modul Opreire automată.

Setari din fabrica: Activare

Potrivire ora tranzitie.

Este stabilit timpul de tranziție pentru Opreire automată.

Când este activată setarea, este dezactivată opțiunea [Modif. ora de tranzitie la ora curenta.].

Setari din fabrica: Activare, Temporizator de oprire automată: 1 minut



În Europa, această setare nu este disponibilă și oprirea automată este activată întotdeauna.

Modif. ora de tranzitie la ora curenta.

Această funcție controlează optim trecerea la modul Opreire automată pentru fiecare perioadă de timp, analizând utilizarea echipamentului folosind jurnalului de activități obținut într-o perioadă de 4 săptămâni.

Când este activată setarea, este dezactivată opțiunea [Potrivire ora tranzitie.].

Setari din fabrica: Dezactivat



- Setările de control a transferului de imagini nu sunt schimbate.
- Aceasta nu se conectează cu Programare alimentare Pornit/Oprit. Dacă ambele opțiuni sunt activate, vor prevala setările Programare alimentare Pornit/Oprit.
- Paginile sunt numărate separat pentru fiecare format de hârtie.
- Când alimentarea echipamentului este oprită, nu există nicio activitate în acest timp.

Tranziție la modurile Economisire energie și Opreire automată

| Model | Timp de tranziție | Rezultate medii per oră* |
|------------------------------------|------------------------------|--------------------------|
| Mod1 (Prioritate1 Pornire Lucrare) | După 1 oră | 700 sau mai mult |
| Mod2 (Prioritate2 Pornire Lucrare) | După 30 minute | de la 150 la 699 |
| Mod3 (Prioritate1 Econ. Energie) | După 5 minute | de la 40 la 149 |
| Mod4 (Prioritate2 Econ. Energie) | După perioada de timp minimă | de la 0 la 39 |

* Setare implicită din fabricație



Auto

Această funcție controlează optim energia pentru fiecare perioadă, analizând utilizarea echipamentului în baza jurnalului de activități obținut într-o anumită perioadă de timp.



Dacă echipamentul nu are informațiile privind jurnalul de activități pentru 4 săptămâni, echipamentul intră în modelul2 (Mod3 (Prioritate Economisire energie1) între orele 8:00 și 18:00). După, intră în Mod4 (Prioritate Economisire energie2).

Manual

Puteți set un model pentru fiecare interval orar.

Echipamentul are deja 3 astfel de modele prestabilite. Funcția Economisire energie poate fi adăugată la "Modele Original Eco 1 la 4".

Șablon model trei

| Șablon | Model | Descriere mod |
|---------|---|---|
| Model 1 | "Econ. Energie Priorit.2" Toata Ziua | Echipamentul rulează tot timpul în modul "Mod 4(Prioritate 2 Economisire Energie)". |
| Model 2 | 8:00-18:00 "Econ. Energie Priorit.1" | Echipamentul rulează în modul "Mod 3(Prioritate 1 Economisire Energie)" între 8:00 și 18:00, iar în modul "Mod 4(Prioritate 2 Economisire Energie)" în alte perioade. |
| Model 3 | 8:00-18:00 "Încep. job prioritate 1" | Echipamentul rulează în modul "Mod1 (Prioritate1 Pornire Lucrare)" între 8:00 și 18:00, iar în modul "Mod 4(Prioritate 2 Economisire Energie)" în alte perioade. |

Mod alimentare cu energie Sleep

Consum redus: Echipamentul comută la modul economic, însă reluarea activității durează ceva timp.

Repornire rapida: În comparație cu modul Consum redus, consumul crește într-o anumită măsură, dar reluarea activității se face mai rapid.

Mod Senzor de Miscare (BP-60C31/BP-60C36/BP-60C45/BP-70C31/BP-70C36/BP-70C45/BP-70C55/BP-70C65)

Acesta activează comutarea modurilor de economie de energie cu ajutorul senzorului de mișcare.

Setari din fabrica: Consum redus



Setare scanare Eco

Această setare menține cuptorul oprit când realizați o operațiune care nu implică tipărirea, precum expedierea unui document scanat.

Setați "Setare scanare Eco" la și selectați un mod sau ecran în care să activați Setare scanare Eco.

Se pot seta următoarele moduri și ecrane.

- Ecran principal
- Copie
- Scanari transmise
- Memorare documente
- Setări sistem
- SharpOSA

Setari din fabrica: Activat, Ecran principal: Dezactivare, Copie: Dezactivare, Scanari transmise: Toate activate, Memorare documente: Toate activate, Setări sistem: Activat, Sisteme deschise: Toate activate

Lista sabloane Econ. Energie

Această funcție analizează utilizarea echipamentului și controlează intrarea în modul de oprire automată în funcție de frecvența de utilizare. Dacă doriți să gestionați alimentarea echipamentului folosind o listă de șabloane pentru economia de energie, selectați [Manual] în [Setări sistem] - [Setari Eco] - [Modif. ora de tranzitie la ora curenta.] și selectați un șablon de actualizare automată din lista derulantă sau unul dintre șabloanele eco originale de la 1 la 4.

Pentru a analiza în mod automat utilizarea echipamentului și a actualiza șablonul după cum este necesar, setați Șablon cu actualizare automată.

Editare Sablon

Setați Șablonul eco original.

| Articol | Descriere |
|-----------------------------------|--|
| Schimba Nume Sablon | Pentru a schimba numele șablonului, introduceți numele dorit. |
| Sablon de Modelat | Selectați șablonul memorat pe care vreți să se bazeze noul șablon. Pentru a copia setările unui șablon selectat, selectați [Copiat șablon selectat]. |
| Setari Econ. Energie | Setați perioadele de timp pentru modurile echipamentului. Selectați un mod de la 1 la 4 și selectați o zi a săptămânii, ora de începere și ora de încheiere. |
| Ziua din săpt. | Setați ziua din săptămână în care doriți să activați modul selectat în Setări economie energie. |
| Timp de început/Timp de încheiere | Setați perioada de timp în care doriți să activați modul selectat în Setări economie energie. |



Setare Operare la Data Specificata

Puteți configura o zi în care aveți o imprimare cu rezultat de calitate înaltă sau doriți să efectuați o operație specială precum "data specifică" și să setați un model specific de economisire a energiei numai pentru acea dată.



Operația la data specifică este efectuată în ziua configurată ca dată specifică indiferent de setarea timpului de tranziție pentru Oprire automată (activat sau dezactivat).

Fila "Data Specificata"

Pentru Data specifică se poate introduce o perioadă de până la 7 zile. Setati data specifică, șablonul de economie de energie ce se poate aplica și operațiunea ce are loc dacă data specifică este într-o zi nelucrătoare.

| Articol | Descriere |
|--------------------------------------|--|
| Data | Configurați data la care doriți să utilizați echipamentul cu un model specific. Selectați o zi între 1 și 31 în Fiecare lună sau de la Începutul fiecărei luni. |
| Operare economisire energie aplicata | Selectați un model de economisire a energiei pe care doriți să îl aplicați. Utilizați fila Fila "Sablon" (pagina 9-257) pentru a specifica detaliile modelului de economisire a energiei. |
| Operare pentru Vacanta | Configurați modul în care funcționează echipamentul dacă data specifică presetată pică într-o zi liberă. Utilizați fila Fila "Vacanta" (pagina 9-258) pentru a specifica acea zi ca zi liberă. |



- Dacă o anumită dată specificată inițial coincide cu cea care este mutată deoarece pică într-o zi liberă, setarea pentru precedentă are prioritate.
- Dacă datele specifice ale aceluiași date sunt configurate, acestea sunt utilizate în ordine ascendentă între 1 și 7 (numere de date specifice).

Fila "Sablon"

Această filă este utilizată pentru a configura detaliile modelului de economisire a energiei.

| Articol | Descriere |
|----------------------------|--|
| Operare Economsire Energie | Selectați un model de dată specific pe care doriți să îl specificați. |
| Schimba Nume Sablon | Introduceți un nume de model când doriți să modificați numele unui model de dată specific. |
| Sablon de Modelat | Selectați un model sursă când creați un model utilizând un model memorat sau presetat. |
| Adauga un nou program. | Adăugați un program. |



Fila "Vacanta"

Specificați o zi liberă. Ziua pe care ați specificat-o ca zi liberă nu va fi o dată specifică.

| Articol | Descriere |
|------------------|---|
| Lista Vacante | Când atingeți scurt această opțiune, sunt afișate datele și zilele săptămânii pentru zilele libere pentru care le-ați stabilit pentru doi ani. |
| Ziua saptamanii | Utilizați această opțiune pentru a specifica o zi liberă utilizând ziua săptămânii. |
| Seteaza Perioada | Utilizați această opțiune pentru a specifica o zi liberă utilizând o dată. "Timp de înregistrare final" indică momentul în care a fost memorată ziua liberă memorată cu Setare perioadă. |

Setare Program. Pornire /Oprire

Panoul operațional al echipamentului poate fi Pornit sau Oprit la un moment prestabilit. Pot fi setate până la (3) de modele. Opțiunile "Setare 1", "Setare 2" și "Setare 3" sunt executate în această secvență dacă sunt setate la aceeași zi a săptămânii sau la aceeași oră.



- Funcția de programare nu suportă setările de gestionare a alimentării în Modul Preîncălzire și Modul Oprire automată.
- Timpul presetat de oprire este supus următoarelor restricții:
 - Dacă echipamentul funcționează datorită executării actuale a activității sau alte motive, echipamentul este oprit doar după finalizarea activității.
 - Echipamentul nu poate primi activități de imprimare.
 - Echipamentul poate primi activități de ieșire, cum ar fi ieșirile de date fax.
 - Dacă setarea Ora specificată de ieșire a datelor primite este activată, acestea se scot la următoarea pornire a echipamentului.
- Dacă setarea de gestionare a alimentării este de asemenea activată, vor prevala setările Programare alimentare Pornit/Oprit.
- Dacă se specifică aceeași oră, setările se aplică în ordinea "Setare 1", "Setare 2" și "Setare 3".
- Alimentarea nu se pornește în următoarele cazuri:
 - "Autoștergere la pornirea echipamentului" este în derulare.
 - În timp ce optimizarea unei unități de stocare locale sau o repornire este în desfășurare după modificarea modului setare.
 - Timpul presetat de pornire/oprire a alimentării este de un minut de la acceptarea setării.



Mod Salvare Toner

Acest mod este utilizat pentru a reduce consumul de toner.

Consumul de toner poate fi setat pentru fiecare operație de imprimare pentru "Copie", "Copiator" și "Tipărituri (Memorare documente)".

Consumul de toner poate fi selectat din trei niveluri.

- Econ. Toner 1 (Consum toner: Ridicat)
- Econ. Toner 2 (Consum toner: Mediu)
- Econ. Toner 3 (Consum toner: Redus)

Setari din fabrica: Toate nevalide



Este posibil ca elementele să nu fie afișate în funcție de țară și regiune.



Control Sistem

Memorie job-uri

Vizualizare jurnal de lucrări

Vizualizare jurnalul unei activități executate pe echipament.

Selecționați vizualizarea unui element și a perioadei și apăsați tasta [Arătare].

Setari din fabrica: Memorie job-uri: Toate activate

Operatiune Logare Lucrare

Șterge sau memorează jurnalul unei activități executate pe echipament.

Setați numărul de activități pentru [Numărul jurnalului de lucrări de notificat prin e-mail] și faceți clic pe [Memoreaza].

Apăsați tasta [Șterge] pentru a șterge jurnalul de activități.

Setari din fabrica: Numărul de jurnal de activități de notificat prin e-mail: 50000



Puteți salva jurnalul de activități prin selectarea opțiunii [Memorie job-uri] din modul Setare (versiune Web).

Import/Export Date (Format CSV)

Puteți importa sau exporta date.

Export setari

Tip setari export

Selecționați datele care trebuie exportate din agendă sau informațiile privind utilizatorii înregistrați. După ce ați selectat datele, faceți clic pe tasta [Execută]. Datele vor fi exportate în format CSV.

Setari din fabrica: Agendă: Activare, Informații registru utilizator: Dezactivare

Import setări

Setări import de la fișier

Puteți importa pe echipament date care au fost exportate în format CSV.



Memorare backup

Informațiile din agendă și informațiile de utilizator salvate în echipament pot fi salvate și preluate pe/de pe un dispozitiv de memorie USB.

Pentru a utiliza echipamentul pentru manipularea unui fișier, introduceți mai întâi dispozitivul de memorie USB în echipament. Dacă trebuie să selectați setările de pe pagina web, folosiți calculatorul pentru a manipula fișierul.

Export setări

Exportă date.

Setari din fabrica: Toate nevalide

Import setări

Importă date în echipament.



Când [Setări ale Politicii privind parolele] este activat, următoarele conturi de utilizator nu sunt vizate pentru import.

- Conturi de utilizator care nu au o lungime minimă a parolei.
- Când [Activare reguli de creare parolă] este activat, conturile de utilizator care nu se potrivesc complet cu această setare.
- Conturi de utilizator care au fost determinate ca fiind reînregistrate atunci când [Interziceți reutilizarea numelui de cont al utilizatorului șters] este activat.

Clonare dispozitiv

Se salvează informațiile de setare a echipamentului în formal XML și se copiază informația pe alt echipament.

Această funcție vă scutește de efortul de a configura în mod repetat aceleași setări pe mai multe echipamente.

Pentru a utiliza echipamentul pentru manipularea unui fișier, introduceți mai întâi dispozitivul de memorie USB în echipament. Dacă trebuie să selectați setările de pe pagina web, folosiți calculatorul pentru a manipula fișierul.

Export setări

Exportă date.

Setari din fabrica: Toate nevalide

Import setări

Importă date în echipament.



- Pentru modelele care pot fi importate, vă rugăm să contactați magazinul de unde ați achiziționat produsul.
- Următoarele date nu vor fi copiate la clonarea echipamentului:
 - Listele de materiale tipărite și redirecționate prin fax
 - Contoarele și elementele de afișare a stării echipamentului
 - Adresa IP a echipamentului, numele echipamentului, parola administratorului, numele expeditorilor care au trimis imagini și alte informații specifice fiecărui echipament în parte
 - Valori de ajustare unice pentru fiecare hardware, cum ar fi ajustarea contrastului ecranului/ajustarea poziției de capsare cu legare pe mijloc



Transmitere Agenda

Redirecționați datele memorate în agenda echipamentului către alt echipament.

Pentru a redirecționa conținutul agendei, introduceți adresa IP a echipamentului de destinație și parola administratorului echipamentului respectiv și atingeți tasta [Executare].

Umplere copie de rezervă a datelor

Puteți efectua o copie de siguranță a unui fișier salvat cu Arhivare documente și puteți restaura pe echipament un fișier pentru care ați făcut copii de siguranță.



Copierea de rezervă a datelor de arhivare este operată în modul de setare (versiunea Web).

Export setari

Selectați directorul pentru care doriți să creați copii de siguranță și faceți click pe [Execută]. Fișierele sunt salvate pe calculatorul dumneavoastră.

| Articol | Descriere |
|------------------|---|
| Index | Numele directoarelor afișate pot fi filtrate în funcție de index. |
| Articole afisate | Setați numărul de fișiere care sunt afișate. |

Import setări

Puteți restabili pe echipament un fișier care a fost salvat cu "Export setari". Introduceți maximum 200 de caractere pentru calea fișierului salvate în "Setări import de la fișier" și faceți click pe [Execută].

Setari de resetare

Restabilește setările implicite din fabrică

Restabilește setările curente (pe care le-ați selectat în modul Setare) la setările implicite din fabricație. Dacă doriți să creați o înregistrare a setărilor curente înainte de restabilire, imprimați setările curente selectând opțiunea [Stare] în "Setări (administrator)" → [Lista Date] → [Lista pentru administrator].



Modificările setărilor vor intra în vigoare după repornirea echipamentului. Pentru a reporni echipamentul, consultați "[PORNIREA ECHIPAMENTULUI \(pagina 1-11\)](#)".

Resetare placă de rețea

Această opțiune determină revenirea tuturor elementelor "Setări de rețea" la valorile implicite din fabricație.



Alerta E-mail si stare

Stare mesaj

Selectează setările pentru funcția Stare standard E-mail sau funcția Stare avansată E-mail.

Funcția Stare E-mail poate transmite periodic informații de stare ale echipamentului către adresa memorată.

Standard

Setează listă 1 de adrese Stare E-mail, listă 2 de adrese Stare E-mail și separat lista de adrese operator Stare E-mail.

| Articol | Descriere |
|------------------------|---|
| Adresă E-mail | Introduceți adresa e-mail de destinație pentru transmiterea informațiilor de stare ale echipamentului. Când introduceți adrese multiple, separați-le prin punct și virgulă (;) sau virgulă (,). |
| Transmite acum | La apăsare, mesajul de stare este trimis către destinația listei de adrese e-mail. |
| Trimitere Programare 1 | Dacă este verificat ca <input checked="" type="checkbox"/> , este transmis periodic un E-mail în conformitate cu programarea presetată. |
| Trimitere Programare 2 | Dacă este verificat ca <input checked="" type="checkbox"/> , este transmis periodic un E-mail în conformitate cu programarea presetată. |
| Ora program | Selectați un program pentru a transmite mesajele E-mail. |

Avansat

Stare mesaj prin cerere pe E-mail

| Element | Descriere |
|-----------------------------------|---|
| Stare mesaj prin cerere pe E-mail | Stare mesaj prin cerere pe E-mail poate fi activată. |
| Server POP3 | Introduceți adresa IP sau numele gazdă a serverului POP3. |
| Număr port | Introduceți numărul portului serverului POP3. Setari din fabrica: 110 |
| Opțiuni de autentificare | Specificați metoda de autentificare pentru POP. Selectați "OAuth 2.0" atunci când utilizați Microsoft365, Exchange Online, etc. Pentru informații privind modul de configurare a setărilor atunci când este selectat OAuth 2.0, consultați " AUTENTIFICAREA OAuth 2.0 (pagina 8-44) ". Setări implicite din fabrică: Autentificare cu text simplu |
| Furnizor | Acest lucru poate fi setat atunci când "OAuth 2.0" este selectat ca "Opțiune Autentificare". Selectați un furnizor. Setări implicite din fabrică: Microsoft |
| Nume cont | Acest lucru poate fi setat atunci când "OAuth 2.0" este selectat ca "Opțiune Autentificare". Introduceți un nume cont. |
| Token | Acest lucru poate fi setat atunci când "OAuth 2.0" este selectat ca "Opțiune Autentificare". Afișează starea actuală a token-ului. |
| Obținere token / Șterge | Tasta "Obținere token" este afișată dacă nu a fost obținut token-ul, iar tasta "Șterge" este afișată dacă token-ul a fost obținut. Tasta "Obținere token" este afișată în setările de sistem ale aparatului și nu este afișată pe pagina web. |
| Nume utilizator | Această setare este disponibilă atunci când selectați "Opțiune Autentificare", alta decât "OAuth 2.0". Introduceți numele de utilizator. Este necesar un cont special de utilizator pentru transmisia bilaterală a stării e-mail. |
| Parolă | Această setare este disponibilă atunci când selectați "Opțiune Autentificare", alta decât "OAuth 2.0". Introduceți parola. Pentru a schimba parola, setați [Modificare parolă] la <input checked="" type="checkbox"/> . |
| Interval verificare | Introduceți intervalul de apelare pentru serverul POP3. Setarea implicită este cinci minute. |



| Element | Descriere |
|------------------|--|
| Activare SSL/TLS | <p>Când SSL/TLS este activat <input checked="" type="checkbox"/> , comunicarea criptată este efectuată ca POP prin SSL/TLS sau POP prin TLS prin comanda STLS.</p> <p>Prin urmare, serverul trebuie să accepte comenzi POP prin SSL/TLS sau STLS.</p> <p>Pentru POP prin SSL/TLS, setați numărul portului POP prin SSL/TLS în "Număr port".</p> <p>Pentru a permite POP în comunicarea TLS, stabiliți "Număr port" la același număr de port ca opțiunea normală de comunicare POP3.</p> <p>Setari din fabrica: Dezactivat</p> |
| Test conectare | Apăsați butonul [Execută] pentru a testa conexiunea la serverul POP3. |



Mesaj alertă

Selectează setările funcției Alertă E-mail.

Funcția Alertă E-mail poate raporta către administrator sau dealer o problemă la echipament, utilizând funcția e-mail. Setează Listă mesaje 1 alerte e-mail, Listă mesaje 2 alerte e-mail și Listă alertă mesaj e-mail dealer separat.

Adresă E-mail

Introduceți adresa de destinație E-mail pentru transmiterea mesajului alertă. Puteți introduce adrese multiple prin separarea acestora prin punct și virgulă sau virgulă.

Exemplu: aaa@xxxxx.ooo; bbb@xxxxx.ooo

Se va trimite un raport prin e-mail în următoarele situații. Puteți seta individual starea de trimitere a alertelor pentru fiecare listă de adrese. Când unitatea devine ținta alertei, un e-mail va fi trimis la adresa setată.

Blocaj, Toner scăzut, Lipsă toner, Lipsă hârtie, Solicitare serviciu, Solicitare PM, Container toner rezidual aproape plin, Toner rezidual plin, Lista Lucrari Plina, Alerta de securitate

Setari din fabrica: Toate activate, cu excepția alertelor de securitate

Setări SMTP

Utilizare server SMTP în [Setări de rețea].

Stabiliți setările de server SMTP utilizate pentru starea e-mail-ului și alerta de e-mail la aceleași setări ca setarea [Setări SMTP \(pagina 9-198\)](#) din setările de rețea.

Setări SMTP

Utilizați această setare atunci când nu utilizați „Utilizare serverul SMTP în [Setări de rețea]”.

Server primar

Introduceți adresa IP sau numele gazdă a serverului principal SMTP.

Server secundar

Această setare este disponibilă atunci când selectați "Opțiune Autentificare", alta decât "OAuth 2.0".

Introduceți adresa IP sau numele gazdă a serverului secundar SMTP.

Număr port

Introduceți numărul portului.

Setări implicite din fabrică: 25

Temporizare

Introduceți o valoare de temporizare. Această valoare este utilizată pentru conexiunea la un server SMTP și pentru transmiterea datelor conform specificațiilor sistemului e-mail.

Setări implicite din fabrică: 20 secunde

Nume expeditor

Introduceți numele expeditorului.

Adresă expeditor

Introduceți adresa expeditorului

Activare SSL/TLS

Dacă este activată funcția SSL , criptarea SMTP-over-TLS poate fi utilizată prin comanda STARTTLS.

Acesta necesită ca serverul să accepte comanda STARTTLS.

Pentru a permite comunicarea SSL/TLS, setați "Număr port" la același număr de port ca SMTP normal.

Setări implicite din fabrică: Dezactivat

Opțiune de autentificare

Specificați metoda de autentificare pentru SMTP.

Selectați "OAuth 2.0" atunci când utilizați Microsoft365, Exchange Online, etc.

Pentru informații privind modul de configurare a setărilor atunci când este selectat OAuth 2.0, consultați "[AUTENTIFICAREA OAuth 2.0 \(pagina 8-44\)](#)".

Setări implicite din fabrică: Fără autentificare



Furnizor

Acest lucru poate fi setat atunci când "OAuth 2.0" este selectat ca "Opțiune Autentificare".

Selecționați un furnizor.

Setări implicite din fabrică: Microsoft

Nume cont

Acest lucru poate fi setat atunci când "OAuth 2.0" este selectat ca "Opțiune Autentificare".

Introduceți un nume cont.

Token

Acest lucru poate fi setat atunci când "OAuth 2.0" este selectat ca "Opțiune Autentificare".

Afișează starea actuală a token-ului.

Obținere token / Șterge

Tasta "Obținere token" este afișată dacă nu a fost obținut token-ul, iar tasta "Șterge" este afișată dacă token-ul a fost obținut.

Tasta "Obținere token" este afișată în setările de sistem ale aparatului și nu este afișată pe pagina web.

Nume utilizator

Această setare este disponibilă atunci când "Autentificare SMTP" este selectat ca "Opțiune Autentificare".

Introduceți numele de utilizator.

Parolă

Această setare este disponibilă atunci când "Autentificare SMTP" este selectat ca "Opțiune Autentificare".

Introduceți parola.

Pentru a schimba parola, setați [Modificare parolă] la .

POP înainte de SMTP

Această setare este disponibilă atunci când selectați "Opțiune Autentificare", altă decât "OAuth 2.0".

Dacă este setată opțiunea , sunteți autentificat pe serverul POP înainte de a utiliza comunicarea SMTP.

- Server POP3: Introduceți adresa IP sau numele gazdă a serverului secundar SMTP.

Setări implicite din fabrică: Dezactivat

- Număr port: Introduceți numărul portului POP3 pentru POP înainte de comunicarea SMTP. Setarea implicită este port 110.

Setări implicite din fabrică: 110

- Autentificare POP: Dacă este setată opțiunea , protocolul de autentificare (inclusiv APOP) este utilizat pentru autentificarea la serverul POP3.

Setări implicite din fabrică: Dezactivat

- Nume utilizator: Introduceți numele de utilizator pentru POP înainte de comunicarea SMTP.
- Parolă: Introduceți parola necesară pentru POP înainte de comunicarea SMTP. Pentru a schimba parola, setați [Modificare parolă] la .
- Activați SSL/TLS: Dacă este setată la , comunicarea POP prin SSL sau comunicarea POP prin TLS prin comanda STLS este activată. Este necesar ca serverul să accepte comunicarea POP prin SSL/TLS sau comanda STLS. Pentru a permite comunicarea SSL/TLS, setați "Număr port" la POP în numărul portului de comunicare SSL. Pentru a permite POP în comunicarea TLS, stabiliți "Număr port" la același număr de port ca opțiunea normală de comunicare POP3.

Setări implicite din fabrică: Dezactivat

Test conexiune

Apăsați pe butonul [Executare] pentru a testa conexiunea la serverul SMTP.



Setări FSS îmbunătățit

Această funcție este destinată conectării la Synappx Manage, un serviciu cloud pentru gestionarea dispozitivelor.



- Utilizarea acestei funcții necesită utilizarea acestui serviciu cloud.
- Este posibil ca această setare să nu fie disponibilă în toate țările și regiunile.

FSS îmbunătățit

Sets whether to enable the Enhanced FSS feature.

Comutarea acestei funcții necesită o repornire a aparatului.

Setări implicite din fabrică: Dezactivat

URL

Introduceți URL-ul de conectare inițială furnizat de chiriașul serviciului cloud.

După ce conexiunea este finalizată, dacă URL-ul este înregistrat ca fiind gol, informațiile de conectare anterioare vor fi inițializate.

Verificare acum

Verifică dacă există cereri de recuperare de informații de la serviciul cloud sau de modificare a controlului mașinii.

Actualizare Firmware

Această setare este disponibilă atunci când în mașină este instalat un kit de securitate a datelor și sunt configurate "Setări avansate de securitate".

Firmware-ul aparatului poate fi actualizat prin LAN fără a utiliza o memorie USB.

Consultați manualul kitului de securitate a datelor pentru detalii privind setările cu kitul de securitate a datelor.

Pentru mai multe informații despre "Setări avansate de securitate", contactați dealerul dumneavoastră sau cel mai apropiat departament de service SHARP.

Selectați fișier

Selectați fișierul firmware care urmează să fie actualizat.

Afișați starea de actualizare a firmware-ului pe pagina web echipament

Setați dacă doriți să afișați starea de actualizare a firmware-ului pe pagina web.

Executa

Atingeți această tastă pentru a începe actualizarea firmware-ului selectat.



- Această setare poate fi configurată pe pagina web.
- Nu întrerupeți alimentarea în timpul actualizării firmware-ului.



Reglarea calității imaginii



Ajustare înregistrare și Modul rolă curățare în [Ajustare cumulativa], toate Funcțiile obișnuite și îndepărtarea unui cartuș de toner pot fi efectuate doar în modul de setare de pe echipament.
Setările de profil color pot fi configurate doar pe pagina web.

Ajustare cumulativa

Pot fi setate diferite dispozitive instalate pe echipament.

Ajustare înregistrare

În cazul în care culorile tipărite se deplasează din poziție când tipăriți color, puteți ajusta poziția de tipărire a fiecărei culori pentru a reduce deplasarea culorilor.

Atingeți tasta [Execută].

Modul Rolă Curățare

Folosiți această funcție pentru a curăța unitatea de topire a dispozitivului, atunci când apar puncte sau alte impurități pe partea imprimată a hârtiei. Atunci când se execută această funcție, o hârtie imprimată cu un "V" va ieși din imprimantă, iar unitatea de topire este curățată.



Dacă nu se constată nicio îmbunătățire după prima utilizare a funcției, încercați să executați funcția din nou.

Ajustare grosime Litere Negre/Linii Negre

Ajustați textul negru și lățimea liniilor negre. După utilizarea acestei funcții pentru efectuarea calibrării, efectuați [Setări sistem] - [Funcții obișnuite] - [Autocalibrare culoare (pentru Copiere)] - [Autocalibrare Color (Tipărire)].

Setari din fabrica:0



Reducerea dungii întunecate

Specificați dacă se va utiliza sau nu funcția de reducere a dungilor negre.

Funcția de reducere a dungilor negre se poate utiliza pentru funcțiile Scanare original, Copiere, Transmitere imagine și Scanare către unitatea locală.

Dacă funcția de reducere a dungilor negre este activată, selectați oricare dintre următoarele opțiuni.

Tratare dungii negre subțiri: Folosiți această setare pentru ca dungile negre subțiri să fie mai puțin vizibile. (Nivel redus)

Normal: Folosiți această setare pentru ca dungile negre să fie mai puțin vizibile. (Nivel mediu)

Tratare până la dungii negre groase: Folosiți această setare pentru ca dungile negre groase să fie mai puțin vizibile. (Nivel ridicat)

Setari din fabrica: Dezactivat



Mărirea nivelului de tratare a dungilor negre poate conduce la estomparea textului și la reproducerea defectuoasă a liniilor.

Afiseaza mesaj de atentionare la detectare dungii negre.

Setați această opțiune pentru a afișa un mesaj de avertizare când alimentatorul de documente detectează dungii negre.

Setari din fabrica: Dezactivat



Calitate Imagine Copiata

Ajustare calitate imagine rapida

Puteți efectua cu ușurință ajustarea calității de copiere în starea implicită.

Puteți modifica setarea implicită ([2]) pe [1 (Neted)] sau [3 (Ascutit)].

Setari din fabrica:2

Echilibrare culoare (Color / A/N)

Puteți ajusta culoarea implicită, gradația și densitatea copiilor color și a copiilor alb-negru.

Densitatea fiecărei culori este împărțită în 3 intervale și puteți ajusta nivelul fiecăruia.

Setari din fabrica: Toate 0

Ajustare Cant. Componenta Negru la Copiere Color

Ajustați proporția componentei negre în setările pentru calitatea copierii.

Setați această opțiune pentru auto, text / fotografie printată, text, fotografie printată, fotografie hârtie foto, text / fotografie hârtie foto, hartă și original slab în setările tipului de original și pentru text / fotografie printată, text și fotografie printată când originalul este o copie.

Setari din fabrica: Toate 0

Ajustare Densitate atunci cand este selectat [Auto] pentru Expunere

Configurați setările pentru copierea color și copierea alb-negru când este selectat [Auto] la expunerea copierii.

Expunerea poate fi ajustată separat pentru copiere cu ajutorul geamului pentru documente și pentru copierea cu ajutorul alimentatorului automat de document.

Setari din fabrica: Culoare: Geam pentru documente, Alimentator de documente:5 (Normal), A/N: Geam pentru documente, Alimentator de documente:5 (Normal)

Claritate

Puteți mări sau reduce claritatea imaginilor copiate în starea implicită.

Setari din fabrica:2

Prioritate Calitate Imagine

Specificați prioritatea calității imaginii. Setați această opțiune pentru expunerea la copiere automată și setările text / fotografie printată.

Setari din fabrica:Toate 0



Calitate Imagine Tiparita

Ajustare calitate imagine rapida (Color / A/N)

Efectuați ajustarea rapidă a calității de tipărire.

Puteți modifica setarea implicită ([2]) pe [1 (Neted)] sau [3 (Ascutit)].

Această setare poate fi setată separat pentru modul color și modul monocrom.

Setari din fabrica: Toate 2

Echilibrare culoare (Color / A/N)

Puteți ajusta tonul și densitatea culorii la tipărirea color și alb-negru. Puteți ajusta culoarea implicită, gradația și densitatea copiilor color și a copiilor alb-negru.

Densitatea fiecărei culori este împărțită în 3 intervale și puteți ajusta nivelul fiecăruia.

Setari din fabrica: Toate 0

Ajustare Expunere

Setați densitatea tipării color și a tipării alb-negru.

Setari din fabrica: 3 (Normal)

Ajustare Latime Linie Culoare

Când liniile color nu se tipăresc corect în aplicații speciale precum CAD, puteți îngroșa liniile.

Setari din fabrica:5



Calitate Imagine Scanata

Ajustare RGB

Setați tonul de culoare (RGB) pentru scanare.

Setari din fabrica: Toate 0

Claritate

Utilizați această setare pentru a obține o imagine clară la scanarea unui original.

Setari din fabrica: 3 (Normal)

Contrast

Puteți ajusta contrastul imaginilor scanate.

Setari din fabrica:3 (Normal)



Setări Profil Color

Setați profilurile color folosite pentru tipărire.

Profil Simulare CMYK utilizator

Nume profil curent

Aceasta afișează numele profilului curent memorat.

Salvare la PC

Salvați profilul de culoare curent pe computer.

Actualizare profil

Selectați profilul color actualizat și faceți clic pe tasta [Memorează].

Profil Intrare Utilizator

Nume profil curent

Aceasta afișează numele profilului curent memorat.

Salvare la PC

Salvați profilul de culoare curent pe computer.

Actualizare profil

Selectați profilul color actualizat și faceți clic pe tasta [Memorează].

Profil de lesire Personalizat

Nume profil curent

Aceasta afișează numele profilului curent memorat.

Salvare la PC

Salvați profilul de culoare curent pe computer.

Actualizare profil.

Selectați profilul color actualizat și faceți clic pe tasta [Memorează].



Funcții obișnuite

Autocalibrare culoare (pentru Copiere)/Autocalibrare Color (Tiparire)/Calibrare Copiere prin Ecran/Calibrare tiparire de pe ecran

Efectuează corecția color automată când culoarea nu este cea dorită.

Pentru copiere, ajustați cu ajutorul [Autocalibrare culoare (pentru Copiere)]. Pentru tipărire, ajustați cu [Autocalibrare Color (Tiparire)]. Puteți folosi [Calibrare Copiere prin Ecran] și [Calibrare tiparire de pe ecran] pentru a efectua o ajustare de precizie și mai ridicat pentru fiecare mod.

Echipamentul imprimă o grilă de test, aceasta este scanată, iar culorile sunt corectate automat.

După atingerea tastei [Execută] și imprimarea unei grile de test, va apărea un mesaj care vă va solicita să începeți calibrarea automată.

Urmați instrucțiunile din mesaj pentru a efectua ajustarea culorilor.



- Dacă culorile sunt în continuare decalate după calibrarea automată, repetarea calibrării automate ar putea să îmbunătățească culorile.
- Înainte de a executa calibrarea automată a culorilor, verificați dacă ajustarea înregistrării este corectă. Dacă ajustarea înregistrării nu este corectă, executați "Ajustare înregistrare".

Ajustare Densitate Netezire

Dacă pe o copie și pe altele observați o densitate neuniformă, folosiți această funcție pentru a uniformiza densitatea. Densitatea neuniformă se corectează automat prin scanarea unei grile de test pe care o tipăriți.

După atingerea tastei [Execută] și imprimarea unei grile de test, va apărea un mesaj care vă va solicita să începeți calibrarea automată.

Urmați instrucțiunile din mesaj pentru a efectua uniformizarea densității.

Dacă nu există probleme după ajustare, efectuați "Autocalibrare culoare (pentru Copiere)" și "Autocalibrare Color (Tiparire)".

Pentru a readuce valorile ajustate la starea implicită din fabrică, atingeți scurt [Revenire Val. Ajustare Netezire la val. implicite]. Dacă ați atins scurt [Revenire la set. implicite], efectuați ajustarea densității pe care doriți să o reajustați (densitate medie în modul implicit).

Setari din fabrica: Mijloc



În cazul în care corectarea deviației de intensitate nu rezolvă deviațiile de intensitate, repetați corectarea. Aceasta poate elimina deviațiile. Pentru a repeta corecția, reluați procedura de la primul pas sau atingeți scurt tasta [Înapoi] după parcurgerea procedurii de corecție.



Indepartati cartusul de toner

În mod normal, cartușele de toner nu pot fi scoase. Totuși, atunci când un cartuș rămâne fără toner, cartușul se scoate automat pentru a permite demontarea. Dacă trebuie să scoateți un cartuș care mai are toner, puteți scoate cartușul manual.

Selectați cartușul de toner care trebuie scos și apăsați tasta [Execută]. Cartușul selectat este scos, astfel încât să îl puteți demonta.



Pentru a scoate cartușul de toner, folosiți ecranul de operare al echipamentului. Nu puteți efectua operațiunea de demontare a cartușului pe ecranul web.



Setari initiale de instalare

Acesta este un grup de setări necesare la prima instalare a echipamentului. Elementele de setare pentru instalarea inițială sunt aceleași cu elementele obișnuite de setare care au același nume. Pentru informații privind un element de setare, consultați explicație elementului obișnuit.

| Articol | Descriere |
|---|--|
| Setări de stare | |
| Nume | Setări de sistem - Setări generale - Setari Identificare Echipament (pagina 9-182) |
| Cod echipament | |
| Locatie echipament | |
| Memo | |
| Ajustare ceas | Setări de sistem - Setări generale - Ajustare ceas (pagina 9-183) |
| Setare trecere la ora de vară | |
| Setare mod preincalzire | Setări de sistem - Economisire energie - Setari Eco (pagina 9-252) |
| Inchidere automata | |
| Afisati Mesajul pt. Tranzitie Ext. catre Mod Preincalzire/Auto-Oprire | |
| Mod alimentare cu energie Sleep | |
| Setari rapide de Retea | Setări de sistem - Setări rețea - Setări rapide (pagina 9-195) |
| Setări tavă | Setări de sistem - Setări generale - Setari pentru Hartie- Setări tavă hârtie (pagina 9-163) |
| Cod Produs | Setări de sistem - Setări generale - Cod produs/Introducere numai aplicatie (pagina 9-192) |



DEPANARE

Întrebări și răspunsuri

| | |
|---|--------------|
| PROBLEME GENERALE | 10-2 |
| LISTĂ DE VERIFICARE | 10-2 |
| PROBLEME LA COPIERE | 10-23 |
| LISTĂ DE VERIFICARE | 10-23 |
| PROBLEME DE TIPĂRIRE | 10-29 |
| LISTĂ DE VERIFICARE | 10-29 |
| PROBLEME CU FAXUL | 10-41 |
| LISTĂ DE VERIFICARE | 10-41 |
| PROBLEME LA TRANSMITEREA IMAGINII | 10-50 |
| LISTĂ DE VERIFICARE | 10-50 |
| PROBLEME LA ARHIVAREA DOCUMENTELOR | 10-58 |
| LISTĂ DE VERIFICARE | 10-58 |

ELIMINAREA COLILOR ALIMENTATE INCORECT

| | |
|---|--------------|
| ELIMINAREA COLILOR ALIMENTATE INCORECT . . . | 10-63 |
|---|--------------|



Întrebări și răspunsuri

PROBLEME GENERALE

Funcțiile au fost dezactivate de administrator?

Este posibil ca anumite funcții să fi fost dezactivate din modul setare. Atunci când autentificarea utilizatorilor este activată, funcțiile pe care le puteți utiliza ar putea fi restricționate în funcție de drepturile de utilizator. Consultați administratorul.

LISTĂ DE VERIFICARE

| Problemă | Verificare | Pagină |
|--|---|--------|
| NU POT FOLOSI O ANUMITĂ FUNCȚIE SAU UN ANUMIT DISPOZITIV PERIFERIC | Funcțiile au fost dezactivate de administrator? | 10-5 |
| NU ȘTIU CUM SĂ VERIFIC NUMĂRUL TOTAL DE PAGINI FOLOSITE | Țineți apăsată tasta [Ecran principal]. | 10-6 |
| | Puteți verifica starea modului de setări. | 10-6 |
| PANOUL DE OPERARE NU POATE FI UTILIZAT | Indicatorul de alimentare principal este aprins? | 10-6 |
| | Ați pornit echipamentul recent? | 10-6 |
| | Indicatorul de alimentare principal luminează intermitent? | 10-6 |
| | Există un capac deschis sau un dispozitiv deconectat de la echipament? | 10-6 |
| | Conectarea a eșuat de trei ori la rând? | 10-6 |
| | Este afișat un mesaj care indică faptul că a eșuat conectarea automată? | 10-6 |
| SENZORUL DE MIȘCARE NU RĂSPUNDE CORECT (BP-60C31 / BP-60C36 / BP-60C45 / BP-70C31 / BP-70C36 / BP-70C45/ BP-70C55 / BP-70C65) | Pe panoul tactil este afișat mesajul "Sunați la service. Cod:xx-xx*"? | 10-7 |
| | Senzorul de mișcare este dezactivat? | 10-7 |
| | În locul sau în mediul de instalare există vreo problemă? | 10-7 |
| TIPĂRIREA NU ESTE POSIBILĂ SAU SE OPREȘTE ÎN TIMPUL UNEI OPERAȚIUNI | Intervalul de detectare este setat corect? | 10-7 |
| | S-a terminat hârtia dintr-o tavă? | 10-8 |
| | Echipamentul a rămas fără toner? | 10-8 |
| | A survenit o alimentare incorectă cu hârtie? | 10-8 |
| | Tava de ieșire este plină? | 10-8 |
| | Containerul de colectare a tonerului este plin? | 10-8 |
| NU ȘTIU CUM SĂ INTERZIC TIPĂRIREA COLOR | Există restricții cu privire la tăvile care pot fi utilizate în fiecare mod (copiere, tipărire, transmitere imagine și arhivare documente)? | 10-8 |
| | Puteți interzice tipărirea color din Control utilizator. | 10-8 |
| | Pentru modul de copiere, puteți seta copierea pe prioritate alb-negru. | 10-8 |
| | Pentru modul de tipărire, puteți seta tipărirea pe prioritate alb-negru în setările driverului imprimantei. | |



| ? Problemă | ✓ Verificare | Pagină |
|---|--|---|
| DIMENSIUNEA ORIGINALULUI NU ESTE SELECTATĂ AUTOMAT SAU ESTE SELECTATĂ O DIMENSIUNE INCORECTĂ | Originalul este încrețit sau îndoit? | 10-9 |
| | Ați plasat un original mai mic decât A5 (5-1/2" x 8-1/2" pentru setări în inchi) pe geamul pentru documente? | 10-9 |
| | Ați plasat un original mai mic decât A6 (sau A5 când utilizați BP-50C26 / BP-50C31 / BP-50C36 / BP-50C45 / BP-50C55 / BP-50C65 / BP-60C31 / BP-60C36 / BP-60C45 (sau 5-1/2" x 8-1/2" pentru setările în inchi)) în alimentatorul de documente? | 10-9 |
| | Un original de format A5 (5-1/2" x 8-1/2" pentru setări în inci) este setat la aspect peisaj (A5R (5-1/2" x 8-1/2"R)) pe geamul pentru documente? | 10-9 |
| | Un original cu dimensiunea A6 este setat la orientare portret (dimensiunea A6) în alimentatorul de documente? (La utilizarea BP-55C26 / BP-70C31 / BP-70C36 / BP-70C45 / BP-70C55 / BP-70C65) | 10-9 |
| | Senzorul alimentatorului de documente este murdar? (BP-55C26 / BP-70C31 / BP-70C36 / BP-70C45 / BP-70C55 / BP-70C65) | 10-9 |
| | DIMENSIUNEA AFIȘATĂ A HÂRTIEI DIN TAVA MANUALĂ ESTE INCORECTĂ | Ghidajele tăvii manuale corespund lățimii hârtiei alimentate? |
| ALIMENTAREA CU ORIGINALUL NU SE REALIZEAZĂ CORECT (ALIMENTATOR AUTOMAT CU DOCUMENTE) | Este prea multă hârtie în tava alimentatorului de documente? | 10-10 |
| | Este originalul de format lung? | 10-10 |
| | Originalul este pe hârtie subțire? | 10-10 |
| | Originalul este pe hârtie groasă? (BP-55C26 /BP-70C31 / BP-70C36 / BP-70C45 / BP-70C55 / BP-70C65) | 10-10 |
| | Rola de alimentare este murdară? | 10-10 |
| MAI MULTE ORIGINALE SUNT ALIMENTATE ÎN ACELAȘI TIMP ȘI NU POT FI ÎNCĂRCATE CORECT (ALIMENTATOR AUTOMAT DE DOCUMENTE) | Originalele dumneavoastră sunt deformate sau pliate? Folosiți originale lipite? | 10-10 |
| MANUSCRISELE EJECTATE NU SUNT ALINIATE CORESPUNZĂTOR (ALIMENTATOR AUTOMAT DE DOCUMENTE) | Manuscrisul este poziționat corect? În funcție de starea originalului, tipul hârtiei, temperatura în momentul utilizării și umiditatea mediului, este posibil ca originalele evacuate să nu fie aliniate bine. | 10-10 |
| ALIMENTĂRI INCORECTE CU HÂRTIE | În echipament a rămas o coală de hârtie ruptă? | 10-11 |
| | Este prea multă hârtie în tavă? | 10-11 |
| | Se alimentează mai multe coli în același timp? | 10-11 |
| | Utilizați hârtie care nu respectă specificațiile? | 10-11 |
| | Ghidajele tăvii manuale sunt reglate conform lățimii hârtiei? | 10-11 |
| | Ghidajul extensibil al tăvii manuale este scos afară? | 10-11 |
| | Rola de alimentare a tăvii manuale este murdară? | 10-11 |
| | Ați încărcat hârtie de dimensiune A5/A6 (5-1/2" x 8-1/2")? | 10-11 |
| | Este specificată dimensiunea hârtiei? | 10-11 |
| | Ați introdus hârtie în tavă? | 10-11 |
| | Folosiți hârtie perforată? | 10-11 |
| | Folosiți foi cu etichete care nu pot fi folosite? | 10-11 |
| | Scoateți hârtia, întoarceți-o și reîncărcați-o. Utilizarea unui alt tip de hârtie poate rezolva problema. | 10-11 |
| | Ați încărcat un plic? | 10-12 |
| NU SE REALIZEAZĂ ALIMENTAREA CU HÂRTIE DIN TAVA CU HÂRTIE | Hârtia este poziționată corect în tava de hârtie? | 10-13 |
| | Tava a fost interzisă în anumite moduri (copiere, tipărire, fax, transmitere imagini, memorare documente)? | 10-13 |
| NU ȘTIU CUM SĂ MODIFIC DIMENSIUNEA HÂRTIEI | Din setările tăvii, setați dimensiunea hârtiei folosite în fiecare tavă. | 10-13 |



| ? Problemă | ✓ Verificare | Pagină |
|---|--|---------------|
| REZULTATUL ESTE FOARTE ÎNDOIT ȘI NEUNIFORM | Scoateți hârtia, întoarceți-o și reîncărcați-o. Utilizarea unui alt tip de hârtie poate rezolva problema. | 10-13 |
| IMAGINEA DE PE HÂRTIE ESTE ASIMETRICĂ | Este prea multă hârtie în tava manuală? | 10-13 |
| | Ghidajele tăvii manuale sunt reglate conform lățimii hârtiei? | 10-14 |
| | Ghidajele pentru originale sunt reglate conform lățimii hârtiei? | 10-14 |
| | Blocul auxiliar al plăcii de control este atașat la tavă? (La utilizarea SRA3) | 10-14 |
| | Scanați originale de diferite lățimi? (BP-50C26 / BP-50C31 / BP-50C36 / BP-50C45 / BP-50C55 / BP-50C65 / BP-60C31 / BP-60C36 / BP-60C45) | 10-14 |
| | Originalul este scanat înclinat. | 10-14 |
| APAR LINII PE IMAGINE | Zonele de scanare de pe geamul pentru documente sau de pe alimentatorul automat de documente sunt murdare? | 10-14 |
| | Rola de alimentare a tăvii manuale este murdară? | 10-14 |
| | Ați curățat unitatea laser? | 10-14 |
| | Ați executat Reducerea dungii întunecate pentru setarea de sistem? | 10-14 |
| PE DOCUMENTELE TIPĂRITE APAR PETE | Utilizați hârtie care nu respectă specificațiile? | 10-15 |
| | Tipăriți pe hârtie pre-perforată? | 10-15 |
| | Este afișat un mesaj care indică necesitatea unei operațiuni de întreținere? | 10-15 |
| | Scoateți hârtia, întoarceți-o și reîncărcați-o. Utilizarea unui alt tip de hârtie poate rezolva problema. | 10-15 |
| ATUNCI CÂND TIPĂRIȚI PE HÂRTIE GROASĂ, REZULTATUL TIPĂRIȚII ESTE MURDAR ÎNCEPÂND CU PAGINA A 2-A | Ați setat corect tipul hârtiei? | 10-15 |
| NU ȘTIU CUM SĂ MODIFIC TAVA DE IEȘIRE | Ați schimbat tava de ieșire? | 10-16 |
| O PARTE A IMAGINII ESTE TĂIATĂ | A fost setată dimensiunea corectă a hârtiei? | 10-16 |
| | Originalul a fost plasat în poziția corectă? | 10-16 |
| TIPĂRIREA SE REALIZEAZĂ PE FAȚA GREȘITĂ A HÂRTIEI | Hârtia este încărcată cu fața de tipărire în direcția corectă? | 10-16 |
| PE HÂRTIA SPECIFICATĂ NU SE TIPĂREȘTE O COPERTĂ SAU O INSERȚIE | Ați setat corect tipul hârtiei? | 10-17 |
| DISPOZITIVUL USB CONECTAT NU POATE FI UTILIZAT | Dispozitivul USB este compatibil cu echipamentul? | 10-18 |
| | Dispozitivul USB conectat este recunoscut în mod corect? | 10-18 |
| | Memoria USB este formatată ca FAT32 sau NTFS? | 10-18 |
| | Utilizați un dispozitiv de memorie USB cu capacitatea mai mare de 32 GB? | 10-18 |
| FINISORUL/FINISORUL CU CAPSARE NU FUNCȚIONEAZĂ | Este afișat un mesaj care indică faptul că trebuie să îndepărtați hârtia din capsator? | 10-18 |
| | Funcțiile au fost dezactivate de administrator? | 10-18 |
| NU SE REALIZEAZĂ CAPSAREA (INCLUSIV CAPSAREA PE MIJLOC) | Este afișat un mesaj prin care vi se solicită să verificați unitatea de capsare? | 10-18 |
| | Este afișat un mesaj prin care vi se solicită să adăugați capse? | 10-18 |
| | Sunt amestecate coli cu lățimi diferite? | 10-18 |
| | Numărul colilor introduse depășește numărul colilor care pot fi capsate? | 10-19 |
| | În activitatea de tipărire este inclusă hârtie cu o dimensiune care nu poate fi capsată? | 10-19 |
| | Tipul hârtiei pentru tava selectată în driverul de imprimantă este setat la un tip care nu poate fi capsat? | 10-19 |



| Problemă | Verificare | Pagină |
|--|--|--------|
| NU SE REALIZEAZĂ PERFORAREA | Este afișat un mesaj prin care vi se solicită să verificați modulul de perforare? | 10-19 |
| | Sunt amestecate coli cu dimensiuni diferite? | 10-19 |
| | În activitatea de tipărire este inclusă hârtie cu o dimensiune care nu poate fi perforată? | 10-19 |
| | Tava selectată în driverul imprimantei este setată la un tip de hârtie care nu poate fi perforată? | 10-19 |
| POZIȚIA DE CAPSARE SAU POZIȚIA DE PERFORARE ESTE INCORECTĂ | Poziția de capsare este setată corect? | 10-19 |
| | Pozițiile de perforare sunt setate corect? | 10-19 |
| NU SE EFECTUEAZĂ ÎNDOIREA | A activat administratorul setarea [Dezactivare utilizare duplex]? | 10-20 |
| | Folosiți hârtie cu față și verso specifice? | 10-20 |
| POZIȚIA DE PLIERE NU ESTE CORECTĂ | Originalul este poziționat corect cu fața în sus sau cu fața în jos? | 10-20 |
| IMAGINILE DE PREVIZUALIZARE SAU MINIATURILE NU APAR | Există mai multe activități care așteaptă să fie executate? | 10-20 |
| IMAGINEA DE PE PANOUL TACTIL ESTE DIFICIL DE DISTINS | Luminozitatea este reglată în mod corect? | 10-20 |
| AȚI FOST DECONECTAT AUTOMAT FĂRĂ SĂ DORIȚI ACEST LUCRU | S-a activat funcția ștergere automată? | 10-21 |
| NU ȘTIU UNDE SE POATE SETA ADRESA IP | Adresa IP este setată în Setări de rețea, în Modul setări. | 10-21 |
| NU ȘTIU CUM SĂ MODIFIC CULOAREA DE FUNDAL A ECRANULUI PRINCIPAL | Puteți modifica culoarea de fundal în "Setare model afișare echipament". | 10-21 |
| NU ȘTIU CUM SĂ ADAUG O SCURTĂTURĂ SAU CUM SĂ ȘTERG O SCURTĂTURĂ DIN ECRANUL PRINCIPAL | Puteți modifica o scurtătură în "Editeaza Acasa". | 10-21 |
| NU ȘTIU CUM SĂ READUC SETAREA DE TEXT MARE LA STAREA ORIGINALĂ | Modul de text mare este activat în ecranul principal? | 10-22 |
| NU ȘTIU CUM SĂ SETEZ ORA LA CARE ECHIPAMENTUL INTRĂ ÎN MODUL DE ECONOMISIRE ENERGIE | Setați ora la care echipamentul intră în modul de economisire energie din Setările de economisire energie ale modului de setări. | 10-22 |
| AM UITAT PAROLA CONTULUI DE ADMINISTRATOR | Parola contului de administrator a fost modificată față de parola implicită din fabrică? | 10-22 |
| NU ȘTIU PE CINE SĂ CONTACTEZ PENTRU ÎNTREȚINERE ȘI SERVICE | Vă rugăm să verificați informațiile privind asistența pentru clienți. | 10-22 |

NU POT FOLOSI O ANUMITĂ FUNCȚIE SAU UN ANUMIT DISPOZITIV PERIFERIC



Verificare

Funcțiile au fost dezactivate de administrator?



Soluție

Consultați administratorul.

Este posibil ca anumite funcții să fi fost dezactivate din modul setare. Atunci când autentificarea utilizatorilor este activată, funcțiile pe care le puteți utiliza ar putea fi restricționate în funcție de drepturile de utilizator.



NU ȘTIU CUM SĂ VERIFIC NUMĂRUL TOTAL DE PAGINI FOLOSITE



Verificare

Țineți apăsată tasta [Ecran principal].

Puteți verifica starea modului de setări.



Soluție

Atunci când țineți apăsată tasta [Ecran principal], apare un mesaj care indică numărul total al paginilor folosite și nivelul tonerului.

[Contor total] apare în [Stare] al modului de setări. Puteți verifica numărul total al paginilor folosite din acest element.

PANOUL DE OPERARE NU POATE FI UTILIZAT



Verificare

Indicatorul de alimentare principal este aprins?

Ați pornit echipamentul recent?

Indicatorul de alimentare principal luminează intermitent?

Există un capac deschis sau un dispozitiv deconectat de la echipament?

Conectarea a eșuat de trei ori la rând?

Este afișat un mesaj care indică faptul că a eșuat conectarea automată?



Soluție

Dacă indicatorul de alimentare principal nu este aprins, porniți alimentarea echipamentului.

Asigurați-vă că ați introdus corect cablul de alimentare în priză și acționați întrerupătorul principal în poziția " I ".

Așteptați apariția unui mesaj care indică faptul că echipamentul este pregătit. După apăsarea butonului [Alimentare], echipamentul are nevoie de timp pentru a finaliza operația de încălzire. În această perioadă se pot selecta funcții, dar nu se poate derula nicio activitate.

Modul Oprire automată a fost activat. Pentru a readuce echipamentul în modul de funcționare normală, apăsați butonul [Alimentare]. Pentru informații suplimentare, consultați "[ECO \(pagina 8-2\)](#)".

Citiți mesajul și întreprindeți acțiunea corespunzătoare.

Dacă există un capac deschis sau un dispozitiv deconectat de la echipament, se va fi afișat un mesaj de eroare.

După reluarea funcționării, conectați-vă folosind datele de utilizator corecte. Atunci când opțiunea [O atenționare când conectarea eșuează] este activată în modul setare, iar conectarea eșuează de trei ori la rând, se va afișa un mesaj de avertisment și funcționarea va fi întreruptă timp de 5 minute. (Dacă nu cunoașteți datele de utilizator, contactați administratorul.)
⇒ "Setări (administrator)" → [Setări de sistem] → [Authentication Settings] → [Setări implicite] → [O atenționare când conectarea eșuează]

Consultați administratorul.

Conectarea automată a eșuat din cauza unei probleme în rețea sau a altor cauze. Dacă dvs. sunteți administratorul, apăsați tasta [Parolă administrator], conectați-vă ca administrator și schimbați temporar setările de conectare automată din modul setare. (Restaurează setările schimbate la starea inițială după rezolvarea problemelor.)



Verificare

Pe panoul tactil este afișat mesajul "Sunați la service. Cod:xx-xx"?
*xx-xx va fi înlocuit cu litere și cifre.



Soluție

Opriti și reporniți echipamentul.
Asigurați-vă că fondul afișajului stării de activitate din colțul din dreapta sus al ecranului tactil este gri și apăsați butonul [Alimentare], iar apoi treceți întrerupătorul de alimentare principal în poziția "⏻". Așteptați cel puțin 10 secunde, apoi treceți întrerupătorul de alimentare principal în poziția "I". Dacă mesajul apare din nou după pornirea și oprirea echipamentului de câteva ori de la butonul [Alimentare] și de la întrerupătorul de alimentare principal, ar putea exista o defecțiune care necesită service. În această situație, întrerupeți utilizarea echipamentului, scoateți-l din priză și contactați dealerul sau cel mai apropiat reprezentant de service autorizat. (Când contactați dealerul sau cel mai apropiat reprezentant de service autorizat, comunicați codul de eroare afișat.)

SENZORUL DE MIȘCARE NU RĂSPUNDE CORECT (BP-60C31 / BP-60C36 / BP-60C45 / BP-70C31 / BP-70C36 / BP-70C45/ BP-70C55 / BP-70C65)



Verificare

Senzorul de mișcare este dezactivat?



Soluție

Selectați [Mod Senzor de Mișcare] în "Setări (administrator)" - [Setări de sistem]→[Economisire energie]→[Setări Eco]→[Nivel de alimentare în mod inactiv] sau "Setări (administrator)" - [Setări de instalare inițială]→[Nivel de alimentare în mod inactiv].

În locul sau în mediul de instalare există vreo problemă?

Verificați locul și mediul de instalare.
Este posibil ca senzorul de mișcare să nu funcționeze corect în condițiile de mai jos.

- Un obiect se află în fața senzorului de mișcare
- Există zgârieturi sau murdărie pe capacul senzorului de mișcare
- Senzorul de mișcare este expus direct la razele solare sau la un flux de aer
- Senzorul de mișcare este avariat
- Există în apropiere o sursă de căldură precum un încălzitor
- Un obiect se deplasează în intervalul de detecție

Intervalul de detectare este setat corect?

Ajustați intervalul de detectare.

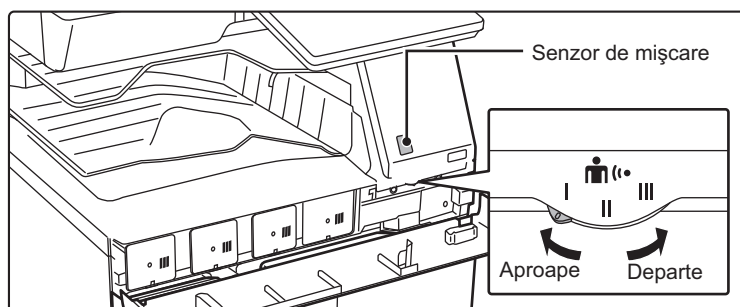



TIPĂRIREA NU ESTE POSIBILĂ SAU SE OPREȘTE ÎN TIMPUL UNEI OPERAȚIUNI



Verificare



Soluție

| | |
|---|---|
| S-a terminat hârtia dintr-o tavă? | Adăugați hârtie conform instrucțiunilor din mesajul afișat pe panoul tactil. |
| Echipamentul a rămas fără toner? | Schimbați cartușul de toner. ÎNLOCUIREA CARTUȘULUI DE TONER (pagina 1-89) |
| A survenit o alimentare incorectă cu hârtie? | Eliminați hârtia alimentată incorect conform instrucțiunilor din mesajul afișat pe panoul tactil. |
| Tava de ieșire este plină? | Scoateți copiile din tavă și reluați tipărirea. Când tava de ieșire se umple, se activează un detector, iar tipărirea este oprită. |
| Containerul de colectare a tonerului este plin? | Schimbați containerul de colectare a tonerului conform instrucțiunilor din mesajul afișat pe panoul tactil. |
| Există restricții cu privire la tăvile care pot fi utilizate în fiecare mod (copiere, tipărire, transmitere imagine și arhivare documente)? | Verificați setările din [Setări tavă hârtie] pentru a controla dacă sunt bifate casetele de validare corespunzătoare fiecărui mod ([Job de alimentare aprobat]). Funcțiile care nu sunt bifate nu pot fi utilizate pentru tipărirea din tava respectivă. ⇒ "Setări" → [Setări de sistem] → [Setări generale] → [Setări pentru Hartie] → [Setări tavă hârtie] → [Inregistrare tavă] → [Job de alimentare aprobat] |

NU ȘTIU CUM SĂ INTERZIC TIPĂRIREA COLOR



Verificare



Soluție

| | |
|--|---|
| Puteți interzice tipărirea color din Control utilizator. | Atunci când autentificarea utilizatorilor este activată, puteți interzice tipărirea color pentru anumiți utilizatori. ⇒ "Setări (administrator)" → [Control utilizator] → [User Settings] → [User List]. ⇒ "Setări (administrator)" → [Control utilizator] → [Access Control Settings] → [Setare Limita de Pagina a Echipamentului]. |
| Pentru modul de copiere, puteți seta copierea pe prioritate alb-negru. Pentru modul de tipărire, puteți seta tipărirea pe prioritate alb-negru în setările driverului imprimantei. | Deși aceasta nu interzice copierea color, puteți seta modul color pe prioritate alb-negru ca metodă de reducere a numărului de pagini color tipărite. Copiere ⇒ Setări "Setări (administrator)" → [Setări de sistem] → [Setări copie] → [Setările inițiale ale stării] → [Mod culoare] la [Alb/neg.] Se tipărește ⇒ Selectați [Gamă gri] în fila [Main] a driverului imprimantei. |

DIMENSIUNEA ORIGINALULUI NU ESTE SELECTATĂ AUTOMAT SAU ESTE SELECTATĂ O DIMENSIUNE INCORECTĂ

**Verificare**

Originalul este încrêțit sau îndoit?

Ați plasat un original mai mic decât A5 (5-1/2" x 8-1/2" pentru setări în inci) pe geamul pentru documente?

Ați plasat un original mai mic decât A6 (sau A5 când utilizați BP-50C26 / BP-50C31 / BP-50C36 / BP-50C45 / BP-50C55 / BP-50C65 / BP-60C31 / BP-60C36 / BP-60C45 (sau 5-1/2" x 8-1/2" pentru setările în inci)) în alimentatorul de documente?

Un original de format A5 (5-1/2" x 8-1/2" pentru setări în inci) este setat la aspect peisaj (A5R (5-1/2" x 8-1/2"R)) pe geamul pentru documente?

Un original cu dimensiunea A6 este setat la orientare portret (dimensiunea A6) în alimentatorul de documente?
(La utilizarea BP-55C26 / BP-70C31 / BP-70C36 / BP-70C45 / BP-70C55 / BP-70C65)

Senzorul alimentatorului de documente este murdar? (BP-55C26 / BP-70C31 / BP-70C36 / BP-70C45 / BP-70C55 / BP-70C65)

**Soluție**

Neteziți originalul.
Dimensiunea corectă a originalului nu poate fi detectată dacă acesta este încrêțit sau îndoit.

Introduceți manual dimensiunea originalului.
Originalele cu dimensiuni mai mici decât A5 (5-1/2" x 8-1/2") nu pot fi detectate automat. Când scanați un original mai mic pe geamul pentru documente, este recomandat să puneți deasupra originalului o coală de hârtie goală de aceeași dimensiune (A4 și B5 (8-1/2" x 11" și 5-1/2" x 8-1/2")) cu coala pe care doriți să tipăriți.

Introduceți manual dimensiunea originalului.
Dimensiuni ale originalului mai mici decât A6 (sau A5 când utilizați BP-50C26/BP-50C31/BP-50C36/BP-50C45/BP-50C55/BP-50C65/BP-60C31/BP-60C36/BP-60C45 (sau 5-1/2" x 8-1/2" pentru setări în inci)) nu pot fi detectate automat.

Dacă un original cu dimensiunea A5 (5-1/2" x 8-1/2") este setat la aspect peisaj (A5R (5-1/2" x 8-1/2"R)), acesta nu este detectat automat.
Setați documentul de dimensiune A5 (5-1/2" x 8-1/2") în orientare portret (A5 (5-1/2" x 8-1/2")).

Dacă un original cu dimensiunea A6 este setat la orientare portret (dimensiunea A6), acesta nu este detectat automat.
Setați documentul de dimensiune A6 în orientare peisaj (A6R).

Ștergeți senzorul utilizând o cârpă umedă sau un material umed.

DIMENSIUNEA AFIȘATĂ A HÂRTIEI DIN TAVA MANUALĂ ESTE INCORECTĂ

**Verificare**

Ghidajele tăvii manuale corespund lățimii hârtiei alimentate?

**Soluție**

Reglați ghidajele tăvii manuale în funcție de lățimea hârtiei.
Atunci când alimentați cu hârtie tava manuală, asigurați-vă că ați tras în afară ghidajul extensibil pentru a permite detectarea corectă a dimensiunii hârtiei.

ALIMENTAREA CU ORIGINALUL NU SE REALIZEAZĂ CORECT (ALIMENTATOR AUTOMAT CU DOCUMENTE)



Verificare

Este prea multă hârtie în tava alimentatorului de documente?

Este originalul de format lung?

Originalul este pe hârtie subțire?

Originalul este pe hârtie groasă?
(BP-55C26 / BP-70C31 / BP-70C36 / BP-70C45 / BP-70C55 / BP-70C65)

Rola de alimentare este murdară?



Soluție

Asigurați-vă că teancul de hârtie din tavă nu depășește linia indicatorului.
[ALIMENTATORUL AUTOMAT DE DOCUMENTE \(pagina 1-36\)](#)

Atunci când utilizați alimentatorul automat de documente pentru a scana un original lung, setați dimensiunea de scanare la [Format lung].
(Rețineți că originalele lungi nu pot fi copiate cu ajutorul funcției de copiere.)

Utilizați geamul pentru documente pentru a scana originalul.
Dacă trebuie să utilizați alimentatorul automat de documente, utilizați [Mod scan. lent] din [Altele] pentru a scana originalul.

Utilizați geamul pentru documente pentru a scana originalul.
Dacă trebuie să utilizați alimentatorul automat de documente, utilizați [Scanare hârtie groasă] din [Altele] pentru a scana originalul.

Curățați suprafața rolei de alimentare cu hârtie.
[CURĂȚAREA ROLEI DE ALIMENTARE A HÂRTIEI \(pagina 1-88\)](#)

MAI MULTE ORIGINALE SUNT ALIMENTATE ÎN ACELAȘI TIMP ȘI NU POT FI ÎNCĂRCATE CORECT (ALIMENTATOR AUTOMAT DE DOCUMENTE)



Verificare

Originalele dumneavoastră sunt deformate sau pliate? Folosiți originale lipite?



Soluție

Remediați eventualele deformări sau pliuri ale originalelor. Răsfoiți bine originalele și încărcați-le în alimentatorul automat de documente. Aliniați marginile originalului și setați dimensiunea originalului.
În funcție de starea originalului, de tipul de hârtie și de temperatura și umiditatea mediului în care este utilizat aparatul, este posibil ca mai multe coli de hârtie să fie alimentate în același timp și să nu fie încărcate corect sau este posibil ca originalele evacuate să nu fie aliniate uniform.

Acest lucru se poate îmbunătăți prin următoarele setări.

- Pentru copiere: Setați rezoluția la 600x600dpi
- Pentru transmiterea scanării: utilizați „Previzualizare”

[ALIMENTATORUL AUTOMAT DE DOCUMENTE \(pagina 1-36\)](#)

MANUSCRISELE EJECTATE NU SUNT ALINIATE CORESPUNZĂTOR (ALIMENTATOR AUTOMAT DE DOCUMENTE)



Verificare

Manuscrisul este poziționat corect?
În funcție de starea originalului, tipul hârtiei, temperatura în momentul utilizării și umiditatea mediului, este posibil ca originalele evacuate să nu fie aliniate bine.



Soluție

În funcție de starea originalului, tipul hârtiei, temperatura în momentul utilizării și umiditatea mediului, este posibil ca originalele evacuate să nu fie aliniate bine.
Acest lucru se poate îmbunătăți prin următoarele setări.

- Pentru copiere: Setați rezoluția la 600x600dpi
- Pentru transmiterea scanării: utilizați „Previzualizare”

[ALIMENTATORUL AUTOMAT DE DOCUMENTE \(pagina 1-36\)](#)



ALIMENTĂRI INCORECTE CU HÂRTIE



Verificare



Soluție

În echipament a rămas o coală de hârtie ruptă?

Urmați instrucțiunile de pe panoul tactil pentru a scoate toată hârtia.

Este prea multă hârtie în tavă?

Reamplasați hârtia. Nu încărcați mai multe foi decât numărul maxim permis și nu depășiți linia indicatoare.

[ALIMENTAREA CU HÂRTIE \(pagina 1-13\)](#)

Se alimentează mai multe coli în același timp?

Răsfoiți topul de hârtie înainte de alimentare.

Utilizați hârtie care nu respectă specificațiile?

Utilizați hârtie recomandată de SHARP.

Utilizarea hârtiei destinate altor modele sau a hârtiei speciale care nu este recomandată pentru utilizarea pe acest echipament poate duce la apariția unor blocaje, încrețituri sau pete.

⇒ - "CONSUMABILE" în Ghid de Start

Pentru informații privind hârtia interzisă sau nerecomandată, consultați [PUNCTE IMPORTANTE DESPRE HÂRTIE \(pagina 1-13\)](#).

Ghidajele tăvii manuale sunt reglate conform lățimii hârtiei?

Ajustați ghidajele tăvii manuale la lățimea hârtiei, astfel încât acestea să intre ușor în contact cu marginile hârtiei.

[ALIMENTAREA CU HÂRTIE A TĂVII MANUALE \(pagina 1-27\)](#)

Ghidajul extensibil al tăvii manuale este scos afară?

Atunci când alimentați cu hârtie de dimensiuni mari, trageți afară ghidajul extensibil.

[ALIMENTAREA CU HÂRTIE A TĂVII MANUALE \(pagina 1-27\)](#)

Rola de alimentare a tăvii manuale este murdară?

Curățați suprafața rolei de alimentare a tăvii manuale.

[CURĂȚAREA ROLEI DE ALIMENTARE A HÂRTIEI \(pagina 1-88\)](#)

Ați încărcat hârtie de dimensiune A5/A6 (5-1/2" x 8-1/2")?

Când încărcați hârtie de dimensiune A5/A6 (5-1/2" x 8-1/2"), orientați hârtia pe orizontală (A5R/A6R (5-1/2" x 8-1/2"R)). (Pentru A5, Tava 1 sau tava manuală pot fi setate în orientare portret (A5).)

Este specificată dimensiunea hârtiei?

Dacă utilizați o dimensiune specială, specificați dimensiunea hârtiei.

Dacă dimensiunea hârtiei încărcate într-o tavă s-a schimbat, verificați setarea pentru dimensiunea hârtiei.

⇒ "Setări" → [Setări de sistem] → [Setări generale] → [Setari pentru Hartie] → [Setări tavă hârtie] → [Inregistrare tavă]

Ați introdus hârtie în tavă?

Când adăugați hârtie, scoateți hârtia rămasă în tava manuală, amestecați-o cu hârtia pe care doriți să o adăugați și reîncărcați toată stiva de hârtie.

Dacă adăugați hârtie fără a scoate hârtia rămasă, se poate produce o eroare de alimentare.

Nu adăugați hârtie în altă tavă decât cea manuală.

Folosiți hârtie perforată?

Când utilizați hârtie perforată, setați tipul de hârtie la perforat.

⇒ "Setări" → [Setări de sistem] → [Setări generale] → [Setari pentru Hartie] → [Setări tavă hârtie] → [Inregistrare tavă]

Folosiți foi cu etichete care nu pot fi folosite?

Etichetele fără coală de transport se pot lipi de suprafața de transfer și pot cauza o alimentare greșită.

Scoateți hârtia, întoarceți-o și reîncărcați-o. Utilizarea unui alt tip de hârtie poate rezolva problema.

Acest lucru poate împiedica încrețirea hârtiei.

[ALIMENTAREA CU HÂRTIE \(pagina 1-13\)](#)



Verificare

Ați încărcat un plic?



Soluție

Nu încărcați plicuri decât în tava 1 și tava manuală.
Când încărcați plicuri în tava 1, nu depășiți linia indicatoare.
Setați tipul de hârtie la "Plic" iar pentru dimensiunea hârtiei, specificați dimensiunea hârtiei pe care ați setat-o.



NU SE REALIZEAZĂ ALIMENTAREA CU HÂRTIE DIN TAVA CU HÂRTIE



Verificare

Hârtia este poziționată corect în tava de hârtie?

Tava a fost interzisă în anumite moduri (copiere, tipărire, fax, transmitere imagini, memorare documente)?



Soluție

Setați ghidajele în funcție de dimensiunea hârtiei. Reamplasați hârtia. Nu încărcați mai multe foi decât numărul maxim permis și nu depășiți linia indicatoare.

[ALIMENTAREA CU HÂRTIE \(pagina 1-13\)](#)

Verificați setările din [Setări tavă hârtie] pentru a controla dacă sunt bifate casetele de validare corespunzătoare fiecărui mod ([Job de alimentare aprobat]). Funcțiile care nu sunt bifate nu pot fi utilizate pentru tipărirea din tava respectivă.
⇒ "Setări" → [Setări de sistem] → [Setări generale] → [Setări pentru Hartie] → [Setări tavă hârtie] → [Înregistrare tavă] → [Job de alimentare aprobat]

NU ȘTIU CUM SĂ MODIFIC DIMENSIUNEA HÂRTIEI



Verificare

Din setările tăvii, setați dimensiunea hârtiei folosite în fiecare tavă.



Soluție

Tasta "Setari Tava" se regăsește pe ecranul principal. Atingeți scurt această tastă pentru a afișa ecranul de setări ale tăvii. Atingeți scurt tava pentru care doriți să modificați dimensiunea hârtiei, selectați tipul de hârtie, apoi atingeți scurt fila [Dimensiune]. Selectați dimensiunea hârtiei și atingeți scurt tasta [OK]. Dacă în tava manuală ați încărcat hârtie cu o dimensiune specială, atingeți scurt tasta [Introducere directă] după ce ați atins scurt fila [Dimensiune], introduceți manual dimensiunea hârtiei și atingeți scurt tasta [OK].

REZULTATUL ESTE FOARTE ÎNDOIT ȘI NEUNIFORM



Verificare

Scoateți hârtia, întoarceți-o și reîncărcați-o. Utilizarea unui alt tip de hârtie poate rezolva problema.



Soluție

Acest lucru poate împiedica încrețirea hârtiei.

[ALIMENTAREA CU HÂRTIE \(pagina 1-13\)](#)

IMAGINEA DE PE HÂRTIE ESTE ASIMETRICĂ



Verificare

Este prea multă hârtie în tava manuală?



Soluție

Reamplasați hârtia. Nu încărcați mai multe foi decât numărul maxim permis și nu depășiți linia indicatoare.

Numărul maxim de coli variază în funcție de setarea pentru tipul de hârtie.



Verificare

Ghidajele tăvii manuale sunt reglate conform lățimii hârtiei?

Ghidajele pentru originale sunt reglate conform lățimii hârtiei?

Blocul auxiliar al plăcii de control este atașat la tavă? (La utilizarea SRA3)

Scanați originale de diferite lățimi? (BP-50C26 / BP-50C31 / BP-50C36 / BP-50C45 / BP-50C55 / BP-50C65 / BP-60C31 / BP-60C36 / BP-60C45)



Soluție

Ajustați ghidajele tăvii manuale la lățimea hârtiei, astfel încât acestea să intre ușor în contact cu marginile hârtiei.

Reglați ghidajele pentru originale conform lățimii hârtiei.

Atașați blocul auxiliar al plăcii de control.

Dacă imaginea tipărită este asimetrică atunci când scanați originale cu lățimi diferite, deschideți capacul alimentatorului de documente, modificați poziția comutatorului și așezați originalele. Poziția A a comutatorului este pentru scanare normală. Poziția B este pentru scanarea originalelor mixte. Asigurați-vă că setați comutatorul înapoi în poziția A după finalizarea activității.

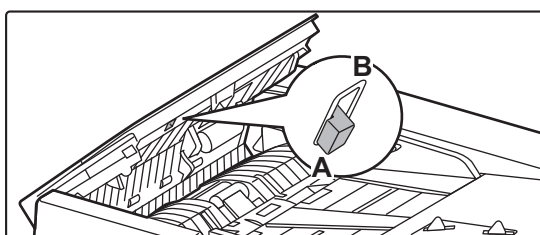

Originalul este scanat înclinat.

Configurarea unei scanări simple cu setări automate poate rezolva problema.

APAR LINII PE IMAGINE



Verificare

Zonele de scanare de pe geamul pentru documente sau de pe alimentatorul automat de documente sunt murdare?

Rola de alimentare a tăvii manuale este murdară?

Ați curățat unitatea laser?

Ați executat Reducerea dungii întunecate pentru setarea de sistem?



Soluție

Curățați zonele de scanare de pe geamul pentru documente sau de pe alimentatorul automat de documente.

[CURĂȚAREA GEAMULUI PENTRU DOCUMENTE ȘI A ALIMENTATORULUI AUTOMAT DE DOCUMENTE \(pagina 1-78\)](#)

Curățați suprafața rolei de alimentare a tăvii manuale.

[CURĂȚAREA ROLEI DE ALIMENTARE A TĂVII MANUALE \(pagina 1-86\)](#)

Curățați unitatea laser. Pentru detalii privind curățarea, consultați [CURĂȚAREA UNITĂȚII LASER \(pagina 1-83\)](#).

Executați în "Setări (administrator)" → [Setări de sistem] → [Reglarea calității imaginii] → [Ajustare cumulativă] → [Reducerea dungii întunecate]. Pentru a detecta dungile întunecate, activați [Afișează o avertizare când se detectează o dungă].

[Reducerea dungii întunecate \(pagina 9-269\)](#)



PE DOCUMENTELE TIPĂRITE APAR PETE



Verificare

Utilizați hârtie care nu respectă specificațiile?

Tipăriți pe hârtie pre-perforată?

Este afișat un mesaj care indică necesitatea unei operațiuni de întreținere?

Scoateți hârtia, întoarceți-o și reîncărcați-o. Utilizarea unui alt tip de hârtie poate rezolva problema.



Soluție

Utilizați hârtie recomandată de SHARP.
Utilizarea hârtiei destinate altor modele sau a hârtiei speciale care nu este recomandată pentru utilizarea pe acest echipament poate duce la apariția unor blocaje, încrețituri sau pete.
⇒ - "CONSUMABILE" în Ghid de Start
Încercați să setați tipul hârtiei la un tip care este puțin mai greu sau puțin mai ușor decât în mod normal. (Pentru hârtie normală, comutați hârtie normală 1 la hârtie normală 2 sau hârtie normală 2 la hârtie normală 1.) În funcție de tipul hârtiei, calitatea tipăririi se poate îmbunătăți. Pentru detalii, consultați distribuitorul sau cel mai apropiat reprezentant de service autorizat.

Aveți grijă ca imaginea să nu se suprapună peste orificii.
Dacă imaginile tipărite se suprapun peste orificii, pot apărea pete pe fața opusă a hârtiei sau pe ambele fețe dacă tipăriți față-verso.

Contactați dealerul sau cel mai apropiat reprezentant de service cât se poate de repede.

Acest lucru poate împiedica încrețirea hârtiei.
[ALIMENTAREA CU HÂRTIE \(pagina 1-13\)](#), [CUM SĂ PLASAȚI ORIGINALUL \(pagina 1-34\)](#)

ATUNCI CÂND TIPĂRIȚI PE HÂRTIE GROASĂ, REZULTATUL TIPĂRIRII ESTE MURDAR ÎNCEPÂND CU PAGINA A 2-A



Verificare

Ați setat corect tipul hârtiei?



Soluție

Setați tipul de hârtie corect în cadrul setărilor pentru tavă. Asigurați-vă că nu apar următoarele situații:

- Atunci când folosiți hârtie groasă, schimbați tipul hârtiei din setările tăvii pe Groasă. (Imaginea ar putea dispărea în urma frecării.)
 - Se utilizează un alt tip de hârtie decât hârtia grea, dar în setările tăvii este selectată hârtia grea. (Acest lucru poate provoca încrețirea și alimentarea incorectă a hârtiei.)
- ⇒ "Setări" → [Setări de sistem] → [Setări generale] → [Setări pentru Hartie] → [Setări tavă hârtie] → [Înregistrare tavă]

NU ȘTIU CUM SĂ MODIFIC TAVA DE IEȘIRE

**Verificare**

Ați schimbat tava de ieșire?

**Soluție**

Atunci când copiați, puteți selecta tava de ieșire în modul normal. Apăsați scurt [Ieșire] în ecranul principal al modului normal. Puteți seta tava de ieșire din ecrane.

Atunci când tipăriți, puteți selecta tava de ieșire în driverul imprimantei. Faceți clic pe fila [Finishing] în driverul imprimantei și selectați tava de ieșire în [Tava iesire]. Tava de ieșire este fixă și nu poate fi modificată atunci când sunt selectate anumite setări de copiere sau de tipărire. Este posibil ca unele setări de copiere sau de tipărire să fie anulate atunci când schimbați tava de ieșire.

O PARTE A IMAGINII ESTE TĂIATĂ**Verificare**

A fost setată dimensiunea corectă a hârtiei?

**Soluție**

Dacă utilizați o dimensiune specială, specificați dimensiunea hârtiei.

Dacă dimensiunea hârtiei încărcate într-o tavă s-a schimbat, verificați setarea pentru dimensiunea hârtiei.

⇒ "Setări" → [Setări de sistem] → [Setări generale] → [Setari pentru Hartie] → [Setări tavă hârtie] → [Inregistrare tavă]

Originalul a fost plasat în poziția corectă?

Dacă utilizați geamul pentru documente, asigurați-vă că ați plasat originalul în partea central-stângă pe geamul pentru documente.

[ALIMENTAREA CU HÂRTIE \(pagina 1-13\)](#), [CUM SĂ PLASAȚI ORIGINALUL \(pagina 1-34\)](#)

TIPĂRIREA SE REALIZEAZĂ PE FAȚA GREȘITĂ A HÂRTIEI**Verificare**

Hârtia este încărcată cu fața de tipărire în direcția corectă?

**Soluție**

Asigurați-vă că fața de tipărire a hârtiei este orientată în direcția corectă.

- Tăvile 1-4:

Introduceți hârtia cu fața de tipărire în sus.*

- Tavă manuală, tavă 5:

Introduceți hârtia cu fața de tipărire în jos.*

* Când tipul hârtiei este "Pretipărit" sau "Antet", încărcați hârtia în direcția opusă.

(Cu excepția situației în care este specificată opțiunea [Dezactivare Duplex] în modul setare (administrator).

Pentru mai multe informații cu privire la modul setare, consultați-vă administratorul.)

PE HÂRTIA SPECIFICATĂ NU SE TIPĂREȘTE O COPERTĂ SAU O INSERȚIE



Verificare

Ați setat corect tipul hârtiei?



Soluție

Setați tipul de hârtie adecvat pentru tava care conține hârtia specificată pentru copertă sau inserție.

Dacă tipul hârtiei pentru copertă sau inserție nu este identic tipului hârtiei setat pentru tavă, alimentarea cu hârtie se va realiza din altă tavă.

⇒ "Setări" → [Setări de sistem] → [Setări generale] → [Setari pentru Hartie] → [Setări tavă hârtie] → [Inregistrare tavă]



DISPOZITIVUL USB CONECTAT NU POATE FI UTILIZAT



Verificare

Dispozitivul USB este compatibil cu echipamentul?

Dispozitivul USB conectat este recunoscut în mod corect?

Memoria USB este formatată ca FAT32 sau NTFS?

Utilizați un dispozitiv de memorie USB cu capacitatea mai mare de 32 GB?



Soluție

Întrebați dealerul dacă dispozitivul este compatibil cu echipamentul. Nu se pot folosi dispozitive USB care nu sunt compatibile cu echipamentul.

Atunci când un dispozitiv USB este conectat la echipament și este recunoscut în mod corect, va apărea o pictogramă (📁) în partea de sus a panoului tactil. Dacă dispozitivul nu este recunoscut, reconectați-l.

Verificați formatul de fișiere al dispozitivului de memorie USB. Dacă memoria USB este formatată altfel decât FAT32, NTFS sau exFAT, utilizați un computer pentru a schimba formatul în FAT32, NTFS sau exFAT.

Utilizați dispozitive de memorie USB cu o capacitate de maximum 32 GB.

FINISORUL/FINISORUL CU CAPSARE NU FUNCȚIONEAZĂ



Verificare

Este afișat un mesaj care indică faptul că trebuie să îndepărtați hârtia din capsator?

Funcțiile au fost dezactivate de administrator?



Soluție

Îndepărtați toate colile de hârtie rămase în capsator.

Consultați administratorul. Este posibil ca anumite funcții să fi fost dezactivate din modul setare.

NU SE REALIZEAZĂ CAPSAREA (INCLUSIV CAPSAREA PE MIJLOC)



Verificare

Este afișat un mesaj prin care vi se solicită să verificați unitatea de capsare?

Este afișat un mesaj prin care vi se solicită să adăugați capse?

Sunt amestecate coli cu lățimi diferite?



Soluție

Îndepărtați capsele blocate.
[DISPOZITIVELE PERIFERICE \(pagina 1-44\)](#)

Schimbați cartușul de capse.
Nu uitați să schimbați cutia de capse.
[DISPOZITIVELE PERIFERICE \(pagina 1-44\)](#)

Pentru a capsă coli de dimensiuni diferite, utilizați hârtie cu aceeași lățime și selectați setarea [Aceiași lățime].
Capsarea nu se poate efectua atunci când sunt amestecate coli cu lățimi diferite. Atunci când copiați, selectați [Aceiași lățime] din [Dim. mixtă original] în [Altele].



Verificare

Numărul colilor introduse depășește numărul colilor care pot fi capsate?

În activitatea de tipărire este inclusă hârtie cu o dimensiune care nu poate fi capsată?

Tipul hârtiei pentru tava selectată în driverul de imprimantă este setat la un tip care nu poate fi capsat?



Soluție

Pentru numărul maxim de coli care pot fi capsate, consultați [SPECIFICAȚII \(pagina 11-2\)](#).

Pentru a afla care sunt dimensiunile de hârtie care pot fi capsate, consultați [SPECIFICAȚII \(pagina 11-2\)](#).

Trebuie să verificați tipurile de hârtie setate pe echipament și să selectați o tavă care este setată pe hârtie*, care poate fi utilizată pentru tipărirea cu capse. Faceți clic pe butonul [Tray Status] din fila [Paper Source] din fereastra de proprietăți ale imprimantei și verificați setarea tipului de hârtie pentru fiecare tavă. *Capsarea nu este posibilă în cazul etichetelor, al hârtiei perforate, al hârtiei lucioase, al filmului transparent sau al plicurilor. În plus, dacă opțiunea "Dezactivare capsare" este selectată pentru tipul de utilizator, capsarea nu este posibilă.

NU SE REALIZEAZĂ PERFORAREA



Verificare

Este afișat un mesaj prin care vi se solicită să verificați modulul de perforare?

Sunt amestecate coli cu dimensiuni diferite?

În activitatea de tipărire este inclusă hârtie cu o dimensiune care nu poate fi perforată?

Tava selectată în driverul imprimantei este setată la un tip de hârtie care nu poate fi perforată?



Soluție

Înlăturați resturile provenite din perforare. [MODULUL DE PERFORARE \(pagina 1-71\)](#)

Perforarea nu se poate efectua atunci când sunt amestecate coli cu lățimi diferite. Pentru a perfora coli de dimensiuni diferite, utilizați hârtie cu aceeași lățime și selectați setarea [Aceiași lățime]. Atunci când copiați, selectați [Aceiași lățime] din [Dimensiune mixtă original] în [Altele].

Pentru a afla care sunt dimensiunile de hârtie care pot fi perforate, consultați secțiunea "SPECIFICAȚII" din Ghid de Start.

Verificați setările echipamentului pentru tipul de hârtie și selectați o tavă care conține hârtie care poate fi utilizată pentru perforare*. Faceți clic pe butonul [Tray Status] din fila [Paper Source] din fereastra de proprietăți ale imprimantei și verificați setarea tipului de hârtie pentru fiecare tavă.

*Perforarea nu este posibilă în cazul etichetelor, al hârtiei perforate, al hârtiei lucioase, al filmului transparent și al plicurilor. În plus, dacă opțiunea "Dezactivare perforare" este selectată pentru tipul de utilizator, capsarea nu este posibilă.

POZIȚIA DE CAPSARE SAU POZIȚIA DE PERFORARE ESTE INCORECTĂ



Verificare

Poziția de capsare este setată corect?

Pozițiile de perforare sunt setate corect?



Soluție

Verificați poziția de capsare în "ECRANUL DE VIZUALIZARE".

Verificați poziția de perforare în "ECRANUL DE VIZUALIZARE".



NU SE EFECTUEAZĂ ÎNDOIREA



Verificare

Este o dimensiune de hârtie care poate fi pliată?

A activat administratorul setarea [Dezactivare utilizare duplex]?

Folosiți hârtie cu față și verso specifice?



Soluție

Verificați dimensiunea hârtiei care poate fi pliată.

[TIPURILE DE HÂRTIE ADMISE \(pagina 1-14\)](#)

Funcția de îndoire nu poate fi utilizată dacă opțiunea [Dezactivare utilizare duplex] este activată în modul setare. Consultați administratorul.

⇒ În "Setări (administrator)", [Setări de sistem] → [Setări generale]

→ [Setări condiție] → [Control echipament] → [Dezactivare utilizare duplex].

Funcția de îndoire nu poate fi folosită în cazul hârtiei pretipărite, al hârtiei cu antet sau al oricărui tip de hârtie cu față și verso specifice.

Atunci când îndoii coli, folosiți hârtie obișnuită, care nu are față și verso specifice.

POZIȚIA DE PLIERE NU ESTE CORECTĂ



Verificare

Originalul este poziționat corect cu fața în sus sau cu fața în jos?



Soluție

Verificați orientarea pentru alimentarea originalului sau orientarea hârtiei de pliat și întreprindeți acțiunea corespunzătoare. Pentru informații suplimentare,

consultați [SETARE ÎNDOIRE \(pagina 3-49\)](#) sau [ÎNDOIREA HÂRTIEI PENTRU IMPRIMARE \(ÎNDOIRE\) \(pagina 4-87\)](#).

IMAGINILE DE PREVIZUALIZARE SAU MINIATURILE NU APAR



Verificare

Există mai multe activități care așteaptă să fie executate?



Soluție

Așteptați până când au fost executate o parte dintre activități.

IMAGINEA DE PE PANOUL TACTIL ESTE DIFICIL DE DISTINS



Verificare

Luminozitatea este reglată în mod corect?



Soluție

Atingeți scurt tasta [Ajustare Luminozitate] () de pe ecranul principal pentru a ajusta luminozitatea.



AȚI FOST DECONECTAT AUTOMAT FĂRĂ SĂ DORIȚI ACEST LUCRU



Verificare

S-a activat funcția ștergere automată?



Soluție

Atunci când se utilizează autentificarea utilizatorilor, utilizatorul conectat în mod curent va fi deconectat automat dacă se activează funcția ștergere automată. Conectați-vă din nou.

Dacă sunteți administrator, schimbați setarea pentru oră a funcției ștergere automată sau dezactivați funcția ștergere automată din [Setare ștergere automată].

"Setări (administrator)" → [Setări de sistem] → [Setări generale] → [Setări mod de operare] → [Setări de stare] → [Setare ștergere automată]

NU ȘTIU UNDE SE POATE SETA ADRESA IP



Verificare

Adresa IP este setată în Setări de rețea, în Modul setări.



Soluție

Pentru a seta o adresă IP permanentă, solicitați administratorului de rețea adresa IP alocată echipamentului și alte informații necesare pentru Setările de rețea.

⇒ "Setări (administrator)" → [Setări de sistem] → [Setări de rețea] → [Setări interfață]

NU ȘTIU CUM SĂ MODIFIC CULOAREA DE FUNDAL A ECRANULUI PRINCIPAL



Verificare

Puteți modifica culoarea de fundal în "Setare model afișare echipament".



Soluție

Deschideți panoul de acțiuni din ecranul principal și atingeți scurt [Setare model afișare echipament]. Introduceți parola de administrator și selectați culoarea dorită dintre modelele 1-5. Pentru informații suplimentare, consultați "[EDITAREA ECRANULUI PRINCIPAL \(pagina 2-20\)](#)".

NU ȘTIU CUM SĂ ADAUG O SCURTĂTURĂ SAU CUM SĂ ȘTERG O SCURTĂTURĂ DIN ECRANUL PRINCIPAL



Verificare

Puteți modifica o scurtătură în "Editeaza Acasa".



Soluție

Deschideți panoul de acțiuni din ecranul principal și atingeți scurt [Editeaza Acasa]. Introduceți parola de administrator, atingeți scurt locația dorită și adăugați o scurtătură sau atingeți scurt o scurtătură și ștergeți. Pentru informații suplimentare, consultați "[EDITAREA ECRANULUI PRINCIPAL \(pagina 2-20\)](#)".



NU ȘTIU CUM SĂ READUC SETAREA DE TEXT MARE LA STAREA ORIGINALĂ





Verificare

Modul de text mare este activat în ecranul principal?



Soluție

Dacă pictograma pentru modul de text mare este , modul de text mare este activat. Atingeți scurt pictograma pentru modul de text mare pentru a o modifica în  și anulați modul de text mare.

NU ȘTIU CUM SĂ SETEZ ORA LA CARE ECHIPAMENTUL INTRĂ ÎN MODUL DE ECONOMISIRE ENERGIE



Verificare

Setați ora la care echipamentul intră în modul de economisire energie din Setările de economisire energie ale modului de setări.



Soluție

Setați ora la care echipamentul intră în modul de economisire energie din Setările de economisire energie ale modului de setări.
Setați ora la care echipamentul intră în Modul Preîncălzire.
⇒ "Setări (administrator)" → [Setări de sistem] → [Economisire energie] → [Setari Eco] → [Setare mod preîncălzire]
Setați ora la care are loc Oprirea automată
⇒ "Setări (administrator)" → [Setări de sistem] → [Economisire energie] → [Setari Eco] → [Temporizator oprire automata]

AM UITAT PAROLA CONTULUI DE ADMINISTRATOR



Verificare

Parola contului de administrator a fost modificată față de parola implicită din fabrică?



Soluție

Contactați dealerul sau cel mai apropiat reprezentant de service.
Pentru a afla parola implicită din fabrică a administratorului, consultați secțiunea "PENTRU ADMINISTRATOR" din Ghidul de pornire. Aveți grijă să nu uitați parola modificată.

NU ȘTIU PE CINE SĂ CONTACTEZ PENTRU ÎNTREȚINERE ȘI SERVICE



Verificare

Vă rugăm să verificați informațiile privind asistența pentru clienți.



Soluție

Contactați dealerul sau cel mai apropiat reprezentant de service.



PROBLEME LA COPIERE

LISTĂ DE VERIFICARE

Funcțiile au fost dezactivate de administrator?

Este posibil ca anumite funcții să fi fost dezactivate din modul setare. Atunci când autentificarea utilizatorilor este activată, funcțiile pe care le puteți utiliza ar putea fi restricționate în funcție de drepturile de utilizator. Consultați administratorul.

| Problemă | Verificare | Pagină |
|---|--|--------|
| SELECTAREA AUTOMATĂ A MODULUI DE CULOARE NU SE EFECTUEAZĂ CORECT | Utilizați unul dintre următoarele tipuri de originale? | 10-24 |
| NU SE EFECTUEAZĂ COPIEREA FAȚĂ-VERSO | Setarea pentru tipul de hârtie din tava selectată indică un tip care nu poate fi utilizat pentru copiere față-verso? | 10-24 |
| | Utilizați o dimensiune specială sau un tip special de hârtie? | 10-24 |
| | Copiați utilizând setări care nu permit copierea față-verso? | 10-24 |
| FUNCȚIA DE ROTIRE A COPIEI NU FUNCȚIONEAZĂ | Ați selectat manual raportul de copiere? | 10-25 |
| | Copiați utilizând setări care nu permit copierea cu rotire? | 10-25 |
| | Funcția "Setare rotire original la copiere" este dezactivată în modul setare? | 10-25 |
| FUNCȚIA DE MĂRIRE/MICȘORARE NU FUNCȚIONEAZĂ | Setările pentru original, hârtie și raport sunt corecte? | 10-25 |
| IMAGINEA ESTE PEA DESCHISĂ ORI PEA ÎNCHISĂ | Imaginea este prea deschisă? | 10-25 |
| | Imaginea este prea închisă? | 10-25 |
| | A fost selectat un mod de expunere corespunzător pentru tipul originalului? | 10-26 |
| | Densitatea globală de copiere este prea luminoasă? | 10-26 |
| CULORILE SUNT DEZACTIVATE | Ați efectuat "Ajustare înregistrare"? | 10-26 |
| O PARTE A IMAGINII ESTE TĂIATĂ | A fost selectat un raport corect pentru dimensiunea originalului și dimensiunea hârtiei? | 10-27 |
| | Utilizați un original cu dimensiunea AB (inchi)? | 10-27 |
| COPIILE APAR GOALE | Originalul este poziționat corect cu fața în sus sau cu fața în jos? | 10-27 |
| DORESC SĂ COPIEZ MAI MULTE PAGINI A4 PE O FOAIE DE HÂRTIE A4 | Utilizați N-Up. | 10-27 |
| ORIGINALELE CU DIMENSIUNI MIXTE NU POT FI SCANATE | Este efectuată setarea Original de dimensiune mixtă? | 10-27 |
| | Se utilizează o combinație de dimensiuni neacceptată? | 10-27 |
| | Orientarea originalului este corectă? | 10-27 |
| HÂRTIA SUBȚIRE NU POATE FI SCANATĂ | Se aplică grosimea hârtiei? | 10-28 |
| HÂRTIA GROASĂ NU POATE FI SCANATĂ | Se aplică grosimea hârtiei? | 10-28 |



SELECTAREA AUTOMATĂ A MODULUI DE CULOARE NU SE EFECTUEAZĂ CORECT



Verificare

Utilizați unul dintre următoarele tipuri de originale?

Când opțiunea Alb/Negru nu este selectată:

- Hârtia conține elemente colorate?

Când opțiunea Color nu este selectată:

- Culoarea din original este foarte deschisă?
- Culoarea din original este foarte închisă, aproape neagră?
- Este colorată numai o zonă foarte mică din original?



Soluție

Atunci când modul de culoare este setat la "Auto", echipamentul detectează dacă originalul este alb-negru sau color la apăsarea scurtă a tastei [Start Color]. Totuși, atunci când se utilizează un original de tipul celor indicate în partea stângă, este posibil ca rezultatul obținut la detectarea automată să nu fie corect. În acest caz, specificați manual modul de culoare.

NU SE EFECTUEAZĂ COPIEREA FAȚĂ-VERSO



Verificare

Setarea pentru tipul de hârtie din tava selectată indică un tip care nu poate fi utilizat pentru copiere față-verso?

Utilizați o dimensiune specială sau un tip special de hârtie?

Copiați utilizând setări care nu permit copierea față-verso?



Soluție

Verificați "Setări tavă hârtie" în modul de setare.

⇒ "Setări" → [Setări de sistem] → [Setări generale] → [Setări pentru Hartie] → [Setări tavă hârtie] → [Inregistrare tavă] → [Job de alimentare aprobat]
Verificați [Setări Tava] din ecranul principal.

Atingeți scurt tava selectată, iar în ecranul care apare atingeți scurt tasta [Proprietate hârtie].

În cazul în care caseta de verificare [Dezactivare Duplex] din ecranul de proprietăți ale hârtiei este , tava nu se poate folosi pentru tipărire duplex. Schimbați tipul de hârtie selectând un tip care poate fi utilizat la tipărirea duplex.

Pentru tipurile și dimensiunile de hârtie care pot fi utilizate pentru tipărirea față-verso, consultați secțiunea "SPECIFICAȚII" din Ghidul de Start.

În general, copierea față-verso poate fi combinată cu alte moduri, în funcție de nevoi. Totuși, unele combinații nu sunt posibile. Dacă se selectează o combinație nepermisă, pe panoul tactil va apărea un mesaj.



FUNCȚIA DE ROTIRE A COPIEI NU FUNCȚIONEAZĂ



Verificare

Ați selectat manual raportul de copiere?

Copiați utilizând setări care nu permit copierea cu rotire?

Funcția "Setare rotire original la copiere" este dezactivată în modul setare?



Soluție

Folosiți selectarea automată a raportului atunci când efectuați copierea.

În general, copierea cu rotire poate fi combinată cu alte moduri, în funcție de nevoi. Totuși, unele combinații nu sunt posibile. Dacă se selectează o combinație nepermisă, pe panoul tactil va apărea un mesaj.

Consultați administratorul.

În cazul în care sunteți administrator, activați opțiunea [Setare rotire original la copiere].

⇒ Selectați [Setări de sistem] → [Setări copie] → [Setări de stare] → [Setare rotire original la copiere] → [Copiere cu rotire] în "Setări".

FUNCȚIA DE MĂRIRE/MICȘORARE NU FUNCȚIONEAZĂ



Verificare

Setările pentru original, hârtie și raport sunt corecte?



Soluție

Verificați dacă dimensiunea originalului care apare pe ecran este corectă. După aceea, verificați dacă este selectată hârtia corectă. Atingeți tasta [Ratie] și apoi tasta [Auto imagine]. Va apărea raportul corect pentru original și hârtie.

IMAGINEA ESTE PEA DESCHISĂ ORI PEA ÎNCHISĂ



Verificare

Imaginea este prea deschisă?

Imaginea este prea închisă?



Soluție

Selectați un mod de expunere corespunzător pentru originalul copiat și reglați manual nivelul expunerii.



Verificare

A fost selectat un mod de expunere corespunzător pentru tipul originalului?



Soluție

Selectați unul dintre următoarele moduri, în funcție de tipul originalului. (Această caracteristică poate fi setată în modul normal.)

- **Text**
Utilizați acest mod pentru documente obișnuite, cu text.
- **Text/Fotografie imprimată**
Acest mod oferă echilibrul optim pentru copierea unui original care conține atât text cât și fotografii imprimate, cum ar fi o revistă sau un catalog.
- **Text/Fotografie**
Acest mod oferă echilibrul optim pentru copierea unui original care conține atât text cât și fotografii, cum ar fi un document text care conține o fotografie.
- **Fotografie imprimată**
Acest mod este recomandat pentru copierea fotografiilor tipărite, cum sunt fotografiile dintr-o revistă sau dintr-un catalog.
- **Foto**
Utilizați acest mod pentru a copia fotografii.
- **Hartă**
Acest mod este recomandat pentru copierea umbrelor de culoare deschisă și a detaliilor fine din majoritatea hârtiilor.
- **Original deschis**
Utilizați acest mod pentru originale care conțin scriere în creion.

Densitatea globală de copiere este prea luminoasă?

Modificați densitatea generală a copiei prin oricare dintre metodele de mai jos.

- **Modificarea setării implicite**
Selectați "Setări (administrator)" - [Setări de sistem] → [Reglarea calității imaginii] → [Calitate Imagine Copiata] → [Ajustare calitate imagine rapida].
Setați setarea implicită [2] la [3 (Ascutit)] pentru a mări densitatea globală sau la [1 (Neted)] pentru a reduce densitatea globală.
- **Modificarea temporară a setării**
Selectați Modul Normal (setarea nu poate fi modificată în Modul Simplu). În [Altele] → [Ajustare calitate imagine rapida], setați setarea implicită [2] la [3 (Ascutit)] pentru a mări densitatea globală sau la [1 (Neted)] pentru a reduce densitatea globală. Setarea se resetează automat când reveniți la ecranul principal.

CULORILE SUNT DEZACTIVATE



Verificare

Ați efectuat "Ajustare inregistrare"?



Soluție

Solicitați administratorului să execute procedura "Ajustare inregistrare".

- ⇒ "Setări (administrator)" → [Setări de sistem] → [Reglarea calității imaginii] → [Ajustare cumulativa] → [Ajustare inregistrare] .
Dacă tonurile de culoare sunt dezactivate, executați procedura de [Autocalibrare culoare (pentru Copiere)] după finalizarea ajustării înregistrării. (Dacă după calibrare culorile sunt în continuare dezactivate, repetarea calibrării poate îmbunătăți rezultatele.)
⇒ "Setări (administrator)" → [Setări de sistem] → [Reglarea calității imaginii] → [Funcții obișnuite] → [Autocalibrare culoare (pentru Copiere)]



O PARTE A IMAGINII ESTE TĂIATĂ

✓ Verificare

A fost selectat un raport corect pentru dimensiunea originalului și dimensiunea hârtiei?

Utilizați un original cu dimensiunea AB (inchi)?

! Soluție

Selectați o setare corectă a raportului.

Atunci când copiați un original cu dimensiunea AB (inchi), specificați manual dimensiunea originalului.

COPIILE APAR GOALE

✓ Verificare

Originalul este poziționat corect cu fața în sus sau cu fața în jos?

! Soluție

Atunci când utilizați geamul pentru documente, originalul trebuie așezat cu fața în jos. Atunci când utilizați alimentatorul automat de documente, originalul trebuie așezat cu fața în sus.

DORESC SĂ COPIEZ MAI MULTE PAGINI A4 PE O FOAIE DE HÂRTIE A4

✓ Verificare

Utilizați N-Up.

! Soluție

N-Up vă permite să reduceți și să copiați imaginile a până la opt pagini A4 pe o singură foaie. Atingeți tasta [N-Up].

În modul normal, la copiile N-Up puteți adăuga și borduri.

ORIGINALELE CU DIMENSIUNI MIXTE NU POT FI SCANATE

✓ Verificare

Este efectuată setarea Original de dimensiune mixtă?

Se utilizează o combinație de dimensiuni neacceptată?

Orientarea originalului este corectă?

! Soluție

Efectuați setarea Original de dimensiune mixtă.

Verificați combinațiile acceptate.

Așezați originalul conform diagramei de instrucțiuni din ecranul Original de dimensiune mixtă.



HÂRTIA SUBȚIRE NU POATE FI SCANATĂ



Verificare



Soluție

Se aplică grosimea hârtiei?

Verificați grosimea aplicabilă a hârtiei.

HÂRTIA GROASĂ NU POATE FI SCANATĂ



Verificare



Soluție

Se aplică grosimea hârtiei?

Verificați grosimea aplicabilă a hârtiei.



PROBLEME DE TIPĂRIRE

Funcțiile au fost dezactivate de administrator?

Este posibil ca anumite funcții să fi fost dezactivate din modul setare. Atunci când autentificarea utilizatorilor este activată, funcțiile pe care le puteți utiliza ar putea fi restricționate în funcție de drepturile de utilizator. Consultați administratorul.

LISTĂ DE VERIFICARE

| Problemă | Verificare | Pagină |
|--|---|--------|
| NU SE EFECTUEAZĂ TIPĂRIREA | Calculatorul dvs. este conectat în mod corect la echipament? | 10-30 |
| | Echipamentul este conectat în aceeași rețea (LAN etc.) cu calculatorul? | 10-30 |
| | Adresa IP este selectată corect? (Windows) | 10-30 |
| | Utilizați un port de imprimantă creat utilizând portul standard TCP/IP? (Windows) | 10-30 |
| | Calculatorul dvs. se află într-o stare instabilă? | 10-31 |
| | Echipamentul este specificat corect în aplicația software pe care o utilizați pentru tipărire? | 10-32 |
| | Dispozitivele de conectare la rețea funcționează normal? | 10-32 |
| | Setarea I/O Timeout are o valoare prea mică? | 10-32 |
| | A fost tipărită o pagină de notificare? | 10-32 |
| | Funcțiile au fost dezactivate de administrator? | 10-32 |
| | Ați salvat setări în Setări condiție care nu pot fi utilizate cu configurația de opțiuni curentă? | 10-32 |
| NU ȘTIU CE DRIVER DE IMPRIMANTĂ SĂ INSTALEZ | Verificați caracteristicile fiecărui driver de imprimantă înainte de instalare. | 10-33 |
| NU ȘTIU CUM SĂ ANULEZ TIPĂRIREA | Urmați pașii de mai jos pentru a anula tipărirea | 10-33 |
| NU SE EFECTUEAZĂ TIPĂRIREA COLOR | Modul de culoare este setat la "Culoare"? | 10-34 |
| | Funcțiile au fost dezactivate de administrator? | 10-34 |
| NU ȘTIU CUM SĂ FAC TRECEREA ÎNTRE TIPĂRIREA COLOR ȘI CEA ALB-NEGRU | Setarea modului de culoare este configurată pe driverul imprimantei. | 10-34 |
| NU ȘTIU CUM SĂ TIPĂRESC PE SUPORTURI MEDIA SPECIALE (PLICURI ETC.) | Pentru plicuri*, utilizați tava 1 sau tava manuală, iar pentru hârtie specială, cum ar fi hârtie gofrată, utilizați tava manuală. | 10-34 |
| NU SE EFECTUEAZĂ TIPĂRIREA FAȚĂ-VERSO | Setarea pentru tipul de hârtie din tava selectată indică un tip care nu poate fi utilizat pentru tipărirea față-verso? | 10-35 |
| | Utilizați o dimensiune specială sau un tip special de hârtie? | 10-35 |
| | Funcțiile au fost dezactivate de administrator? | 10-34 |
| NU ESTE POSIBILĂ TIPĂRIREA DIRECTĂ A UNUI FIȘIER DINTR-UN DIRECTOR PARTAJAT DE PE UN COMPUTER | Opțiunea [Setari lpsec] este activată pe echipament? | 10-35 |
| NU SE POATE UTILIZA O TAVĂ, UN FINISOR SAU UN ALT DISPOZITIV PERIFERIC INSTALAT PE ECHIPAMENT | Dispozitivele periferice instalate pe echipament au fost configurate în driverul imprimantei? | 10-36 |
| IMAGINEA ESTE GRANULARĂ | Setările imprimantei sunt adecvate pentru operația de tipărire? | 10-36 |
| IMAGINEA ESTE PEA DESCHISĂ ORI PEA ÎNCHISĂ | Densitatea globală de tipărire este prea luminoasă? | 10-36 |
| | Imaginea (în special fotografiile) necesită corectare? (Windows) | 10-36 |
| CULORILE SUNT DEZACTIVATE | Ați efectuat "Ajustare înregistrare"? | 10-37 |



| Problemă | Verificare | Pagină |
|--|---|--------|
| TEXTUL ȘI LINIILE SUNT ȘTERSE ȘI GREU DE DESCIFRAT | Au existat date policrome care să fie tipărite alb-negru? (Windows) | 10-37 |
| | Densitatea globală de tipărire este prea luminoasă? | 10-37 |
| | Există linii fine în datele originalului? | 10-37 |
| O PARTE A IMAGINII ESTE TĂIATĂ | Dimensiunea hârtiei specificată pentru operație corespunde cu hârtia încărcată în tavă? | 10-38 |
| | Setarea pentru orientarea la tipărire (portret sau peisaj) este corectă? | 10-38 |
| | Marginile sunt setate corect în setările de aspect ale aplicației? | 10-38 |
| IMAGINEA ESTE RĂSTURNATĂ | Utilizați un tip de hârtie (plicuri, hârtie perforată etc.) care se poate încălca doar cu orientare fixă? | 10-38 |
| | Este selectată poziția de legare corectă pentru tipărirea față-verso? | 10-38 |
| SE IMPRIMĂ MULTE CARACTERE NEINTELIGIBILE | Calculatorul sau echipamentul se află într-o stare instabilă? | 10-39 |
| DUPĂ ÎNLOCUIREA RUTERULUI, NU AM MAI PUTUT TIPĂRI CU ACEST ECHIPAMENT | Este computerul dvs. conectat la echipament? | 10-40 |

NU SE EFECTUEAZĂ TIPĂRIREA



Verificare



Soluție

Calculatorul dvs. este conectat în mod corect la echipament?

Asigurați-vă că ați conectat corect cablul la conectorul LAN al calculatorului și la cel al echipamentului.

Dacă vă conectați la o rețea, verificați conectarea corespunzătoare a cablului LAN la hub.

[PARTEA LATERALĂ ȘI PARTEA POSTERIOARĂ \(pagina 1-7\)](#)

Echipamentul este conectat în aceeași rețea (LAN etc.) cu calculatorul?

Echipamentul trebuie să fie conectat la aceeași rețea cu calculatorul.

Dacă nu știți la ce rețea este conectat echipamentul, întrebați administratorul de sistem.

Ați schimbat mediul de rețea înlocuind un computer sau adăugând un nou router?

Este posibil ca respectiva conexiune la computer să nu fie corectă din cauza unei modificări a adresei IP cauzată de înlocuirea computerului sau de o modificare a mediului de rețea. Contactați administratorul de rețea pentru a confirma că setările dintre echipament și computer sau mediul de rețea sunt corecte.

Adresa IP este selectată corect? (Windows)

Verificați setările definite pentru adresa IP.

Dacă echipamentul nu are o adresă IP statică (primește o adresă IP de la un server DHCP), tipărirea nu este posibilă atunci când adresa IP se schimbă.

Puteți verifica adresa IP a echipamentului în [Stare rețea] din modul de setări.

Dacă adresa IP s-a modificat, schimbați setările portului din driverul imprimantei.

⇒ "Setări" → [Stare] → [Stare rețea]

Consultați: Ghidul de configurare software

Dacă adresa IP se schimbă frecvent, se recomandă atribuirea unei adrese statice pentru echipament.

⇒ "Setări (administrator)" → [Setări de sistem] → [Setări de rețea]

Utilizați un port de imprimantă creat utilizând portul standard TCP/IP? (Windows)

Verificați setările calculatorului dvs.

Atunci când se utilizează un port creat cu ajutorul portului TCP/IP standard din Windows și caseta de validare [SNMP Status Enabled] este , s-ar putea ca tipărirea să nu se realizeze corect. Schimbați caseta de validare [SNMP Status Enabled] la .

Consultați: Ghidul de configurare software



Verificare

Calculatorul dvs. se află într-o stare instabilă?



Soluție

Reporniți calculatorul.
Uneori tipărirea nu este posibilă dacă sunt rulate simultan mai multe aplicații sau nu există suficientă memorie sau suficient spațiu pe unitatea locală. Reporniți calculatorul.



Verificare



Soluție

Echipamentul este specificat corect în aplicația software pe care o utilizați pentru tipărire?

Verificați dacă driverul de imprimantă al echipamentului din fereastra de tipărire a aplicației a fost selectat.
Dacă driverul de imprimantă nu apare în lista de drivere de imprimantă disponibile, este posibil ca acesta să nu fie instalat corect. Dezinstalați driverul de imprimantă și apoi instalați-l din nou.
Consultați: Ghidul de configurare software

Dispozitivele de conectare la rețea funcționează normal?

Asigurați-vă că ruterele și alte dispozitive de conectare la rețea funcționează corect.
Dacă un dispozitiv nu este conectat la o sursă de alimentare cu energie electrică sau prezintă erori, consultați manualul dispozitivului respectiv pentru a corecta problema.

Setarea I/O Timeout are o valoare prea mică?

Consultați administratorul.
Dacă setarea I/O Timeout are o valoare prea mică, este posibil să survină erori la scrierea pe imprimantă. Solicitați administratorului echipamentului să configureze timpul corespunzător în setarea "Final I/O".
⇒ "Setări (administrator)" → [Setări de sistem] → [Setări imprimantă] → [Setări de stare] → [Final I/O].

A fost tipărită o pagină de notificare?

Verificați pagina de notificare.
Dacă o operație de tipărire nu poate fi executată conform specificațiilor și cauza nu este prezentată pe afișaj, o pagină de notificare va fi tipărită pentru a menționa cauza problemei. Citiți pagina tipărită și întreprindeți acțiunea corespunzătoare.
De exemplu, o pagină de notificare va fi tipărită în următoarele situații:

- Operația de tipărire depășește capacitatea memoriei.
- Se specifică o funcție care a fost interzisă de administrator.

Setarea din fabrică nu implică tipărirea paginilor de notificare.

Funcțiile au fost dezactivate de administrator?

Consultați administratorul.
Atunci când autentificarea utilizatorilor este activată, funcțiile pe care le puteți utiliza ar putea fi restricționate în funcție de drepturile de utilizator. Consultați administratorul.

Ați salvat setări în Setări condiție care nu pot fi utilizate cu configurația de opțiuni curentă?

Inițializați Setări condiție.
Dacă schimbați configurația opțiunilor după modificarea Setări condiție, este posibil ca ecranul Setări tipărire să nu apară. Reveniți la configurația de opțiuni originală sau inițializați Setări condiție.



NU ȘTIU CE DRIVER DE IMPRIMANTĂ SĂ INSTALEZ



Verificare

Verificați caracteristicile fiecărui driver de imprimantă înainte de instalare.



Soluție

Fiecare driver de imprimantă are caracteristici specifice. Instalați și utilizați driverele de imprimantă care corespund necesităților dvs.

- Driver de imprimantă PCL6
Echipamentul acceptă limbajele de control ale imprimantei Hewlett-Packard PCL6.
Tipărește rapid și este eficientă pentru activități de imprimare regulate.
- Driver de imprimantă PS
Driverul de imprimantă PS acceptă limbajul de descriere a paginilor PostScript 3 dezvoltat de Adobe Inc.
Reproducere excelentă a imaginilor care includ elemente grafice fine.
(Pe BP-50C26/BP-50C31/BP-50C36/BP-50C45/BP-50C55/BP-50C65/BP-55C26, este necesar kitul de extensie PS3.)
- Driver PPD
Driverul PPD permite echipamentului să utilizeze driverul de imprimantă Windows PS standard.

NU ȘTIU CUM SĂ ANULEZ TIPĂRIREA



Verificare

Urmați pașii de mai jos pentru a anula tipărirea



Soluție

Dacă datele de tipărire nu au fost prelucrate pe echipament, consultați manualul sistemului dvs. de operare sau pe cel al aplicației.

Dacă datele de tipărire au fost prelucrate pe echipament, apăsați scurt tasta [Stare lucrare],

tasta [Prelucrare] sau tasta [Coadă așpt] și selectați activitatea pe care doriți să o ștergeți din listă. Deschideți panoul de acțiuni și atingeți scurt [Stop/Sterge]. Va fi afișat un mesaj prin care vi se solicită să confirmați anularea. Atingeți tasta [Cancel].



NU SE EFECTUEAZĂ TIPĂRIREA COLOR

✓ Verificare

Modul de culoare este setat la "Culoare"?

Funcțiile au fost dezactivate de administrator?

! Soluție

Selectați "Auto" sau "Color" pentru setarea modului de culoare.
Windows:
Setarea se selectează din fila [Main] sau [Calitate imagine] a driverului imprimantei.
macOS:
Setarea modului color este configurată în meniul [Calitate imagine] din fereastra de tipărire.

Consultați administratorul.
Atunci când autentificarea utilizatorilor este activată, funcțiile pe care le puteți utiliza ar putea fi restricționate în funcție de drepturile de utilizator.

NU ȘTIU CUM SĂ FAC TRECEREA ÎNTRE TIPĂRIREA COLOR ȘI CEA ALB-NEGRU

✓ Verificare

Setarea modului de culoare este configurată pe driverul imprimantei.

! Soluție

Selectați "Auto" sau "Color" pentru setarea modului de culoare.
Windows:
Setarea se selectează din fila [Principal] a driverului imprimantei.
macOS:
Setarea modului de tipărire este configurată în meniul [Calitate imagine] din fereastra de tipărire.

NU ȘTIU CUM SĂ TIPĂRESC PE SUPORTURI MEDIA SPECIALE (PLICURI ETC.)

✓ Verificare

Pentru plicuri*, utilizați tava 1 sau tava manuală, iar pentru hârtie specială, cum ar fi hârtie gofrată, utilizați tava manuală.

! Soluție

Pentru plicuri, așezați plicurile în tava 1 sau în tava manuală. Pentru hârtie specială, cum ar fi hârtia embosată, puneți hârtia în tava manuală. După încărcarea mediilor, setați dimensiunea hârtiei și hârtia la [Setari Tava] pe ecranul principal. În plus, verificați metoda de setare a hârtiei și tipul și dimensiunea hârtiei, cum ar fi tipul plicului etc. După ce ați finalizat setările pe echipament, setați "Dimensiune original" și "Dimensiune hârtie" corespunzător pe fila [Main] a driverului de imprimantă.

* În funcție de țări sau regiuni, este posibil ca plicurile să nu fie disponibile.



NU SE EFECTUEAZĂ TIPĂRIREA FAȚĂ-VERSO



Verificare

Setarea pentru tipul de hârtie din tava selectată indică un tip care nu poate fi utilizat pentru tipărirea față-verso?



Soluție

Verificați "Setări tavă hârtie" în modul de setare.
⇒ "Setări" → [Setări de sistem] → [Setări generale] → [Setari pentru Hartie] → [Setări tavă hârtie] → [Inregistrare tavă] → [Job de alimentare aprobat]
Verificați [Setari Tava] din ecranul principal.
Atingeți scurt tava selectată, iar în ecranul care apare atingeți scurt tasta [Proprietate hârtie].
În cazul în care caseta de verificare [Dezactivare Duplex] din ecranul de proprietăți ale hârtiei este , tava nu se poate folosi pentru tipărire duplex.
Schimbați tipul de hârtie selectând un tip care poate fi utilizat la tipărirea duplex.

Utilizați o dimensiune specială sau un tip special de hârtie?

Verificați tipurile și dimensiunile de hârtie care pot fi utilizate pentru copierea față-verso.

Funcțiile au fost dezactivate de administrator?

Consultați administratorul.
Este posibil ca anumite funcții să fi fost dezactivate din modul setare. Consultați administratorul.
Atunci când autentificarea utilizatorilor este activată, funcțiile pe care le puteți utiliza ar putea fi restricționate în funcție de drepturile de utilizator. Consultați administratorul.

NU ESTE POSIBILĂ TIPĂRIREA DIRECTĂ A UNUI FIȘIER DINTR-UN DIRECTOR PARTAJAT DE PE UN COMPUTER



Verificare

Opțiunea [Setari Ipsec] este activată pe echipament?



Soluție

Consultați administratorul.
Atunci când opțiunea [Setari Ipsec] este activată în modul setare, este posibil ca tipărirea directă a unui fișier aflat într-un director partajat să nu fie disponibilă în anumite medii de pe calculatorul dvs. Pentru mai multe informații cu privire la [Setari Ipsec], consultați administratorul.
⇒ "Setări" → [Setări securitate] → [Setari Ipsec]



NU SE POATE UTILIZA O TAVĂ, UN FINISOR SAU UN ALT DISPOZITIV PERIFERIC INSTALAT PE ECHIPAMENT



Verificare

Dispozitivele periferice instalate pe echipament au fost configurate în driverul imprimantei?



Soluție

Deschideți fereastra cu proprietățile imprimantei și faceți clic pe [Auto Configuration] din fila [Options]. (Windows)
Dacă nu poate fi executată configurarea automată, consultați Ghidul de configurare software.

IMAGINEA ESTE GRANULARĂ



Verificare

Setările imprimantei sunt adecvate pentru operația de tipărire?



Soluție

Verificați setările pentru driverul imprimantei.
Atunci când selectați setările de tipărire, puteți seta modul de tipărire la [600dpi], [600dpi (Calitate înaltă)] sau [1200dpi]. Dacă aveți nevoie de o imagine foarte clară, selectați [1200dpi].
Windows:
Setările pentru rezoluție sunt selectate în fila [Image Quality] din fereastra de proprietăți a driverului de imprimantă.
macOS:
Setarea modului de tipărire este configurată în meniul [Calitate imagine] din fereastra de tipărire.

IMAGINEA ESTE PEA DESCHISĂ ORI PEA ÎNCHISĂ



Verificare

Densitatea globală de tipărire este prea luminoasă?



Soluție

Folosiți setarea de mai jos pentru a modifica densitatea globală de tipărire.
Selectați "Setări (administrator)" - [Setări de sistem] → [Reglarea calității imaginii] → [Calitate Imagine Tipărită] → [Ajustare calitate imagine rapidă]. Setati setarea implicită [2] la [3 (Ascuit)] pentru a mări densitatea globală sau la [1 (Neted)] pentru a reduce densitatea globală.
Această setare poate fi setată separat pentru modul color și modul monocrom.

Imaginea (în special fotografiile) necesită corectare? (Windows)

Verificați setările pentru driverul imprimantei.
Ajustați luminozitatea și contrastul utilizând [Image Quality] din fila [Color Adjustment] a driverului imprimantei. Utilizați aceste setări pentru corecții simple în cazul în care nu aveți instalat pe calculator un soft de editare imagini.



CULORILE SUNT DEZACTIVATE



Verificare

Ați efectuat "Ajustare înregistrare"?



Soluție

Solicitați administratorului să execute procedura "Ajustare înregistrare".
⇒ "Setări (administrator)" → [Setări de sistem] → [Ajustare calitate imagine] → [Ajustare cumulativă] → [Ajustare înregistrare] .
Dacă tonurile de culoare sunt dezactivate, executați procedura de [Autocalibrare Color (Tiparire)] după finalizarea ajustării înregistrării. (Dacă după calibrare culorile sunt în continuare dezactivate, repetarea calibrării poate îmbunătăți rezultatele.)
⇒ "Setări (administrator)" → [Setări de sistem] → [Ajustare calitate imagine] → [Funcții obisnuite] → [Autocalibrare Color (Tiparire)]

TEXTUL ȘI LINIILE SUNT ȘTERSE ȘI GREU DE DESCIFRAT



Verificare

Au existat date policrome care să fie tipărite alb-negru?
(Windows)



Soluție

Verificați setările pentru driverul imprimantei.
Când textul și liniile color sunt tipărite alb-negru, acestea pot apărea șterse sau greu de descifrat. Pentru a converti textul și liniile (zonele) color șterse la culoarea negru, selectați [Text To Black] sau [Vector To Black] din fila [Image Quality] a driverului imprimantei. (Datele rasterizate, cum sunt imaginile bitmap, nu pot fi ajustate.)

Densitatea globală de tipărire este prea luminoasă?

Folosiți setarea de mai jos pentru a modifica densitatea globală de tipărire. Selectați "Setări (versiune Web)" - [Setări de sistem] → [Ajustare calitate imagine] → [Calitate Imagine Tiparita] → [Ajustare calitate imagine rapidă]. Setati setarea implicită [2] la [3 (Ascutit)] pentru a mări densitatea globală sau la [1 (Neted)] pentru a reduce densitatea globală.
Această setare poate fi setată separat pentru modul color și modul monocrom.

Există linii fine în datele originalului?

Modificați lățimea anumitor linii tipărite.
Selectați "Setări (administrator)" - [Setări de sistem] → [Ajustare calitate imagine] → [Calitate Imagine Tiparita] → [Ajustare Latime Linie Culoare]. Măriți valoarea setării implicite [5] pentru a îngroșa liniile sau reduceți valoarea pentru a subția liniile. (Textul și datele rasterizate, cum sunt imaginile bitmap, nu pot fi modificate.)



O PARTE A IMAGINII ESTE TĂIATĂ



Verificare

Dimensiunea hârtiei specificată pentru operație corespunde cu hârtia încărcată în tavă?

Setarea pentru orientarea la tipărire (portret sau peisaj) este corectă?

Marginile sunt setate corect în setările de aspect ale aplicației?



Soluție

Asigurați-vă că setarea pentru dimensiunea hârtiei corespunde cu dimensiunea hârtiei încărcate în tavă.

Windows: Setarea se selectează din fila [Paper Source] a driverului imprimantei. Dacă este selectată opțiunea [Tavă hârtie], verificați hârtia încărcată și setarea pentru dimensiunea hârtiei.

macOS: Setarea se selectează din meniul [Configurare pagină].

Setați orientarea de tipărire pentru a corespunde imaginii.

Windows: Setarea se selectează din fila [Main] a driverului imprimantei.

macOS: Setarea se selectează din meniul [Configurare pagină].

Selectați o dimensiune și margini corespunzătoare ale hârtiei în setările de aspect ale aplicației..

Dacă marginea imaginii iese în afara zonei de tipărire a echipamentului, marginea va fi tăiată.

IMAGINEA ESTE RĂSTURNATĂ



Verificare

Utilizați un tip de hârtie (plicuri, hârtie perforată etc.) care se poate încărca doar cu orientare fixă?

Este selectată poziția de legare corectă pentru tipărirea față-verso?



Soluție

Rotiți imaginea cu 180 de grade înainte de tipărire.

Când dimensiunea imaginii și dimensiunea hârtiei sunt identice, dar diferă orientarea, imaginea este orientată automat pentru a corespunde cu hârtia.

Totuși, când hârtia poate fi încărcată numai cu o orientare fixă, imaginea ar putea fi tipărită invers. În acest caz, rotiți imaginea cu 180 de grade înainte de a tipări.

Windows: Setarea se selectează din "Orientation" în fila "[Main]" a driverului imprimantei.

macOS: Selectați setarea din meniul [Layout] al ferestrei de tipărire.

Asigurați-vă că a fost selectată poziția de legare corectă.

În cazul imprimării față-verso, paginile sunt imprimate invers din două în două dacă se selectează poziția legare tabletă.

Windows: Setarea se selectează din fila [Main] a driverului imprimantei.

macOS: Selectați setarea din meniul [Layout] al ferestrei de tipărire.



SE IMPRIMĂ MULTE CARACTERE NEINTELIGIBILE



Verificare

Calculatorul sau echipamentul se află într-o stare instabilă?



Soluție

Anulați tipărirea, reporniți calculatorul și echipamentul și încercați să tipăriți din nou.

Dacă spațiul liber din memorie sau de pe unitatea de stocare locală a calculatorului este insuficient sau dacă s-au trimis spre executare prea multe activități și capacitatea memoriei libere a acestuia este redusă, este posibil ca textul să se imprime sub formă de caractere neinteligibile.

Pentru a anula tipărirea:

- Windows:

Faceți dublu clic pe pictograma imprimantei care apare în colțul din dreapta jos al barei de sarcini și apoi faceți clic pe "Anulează toate documentele" (sau "Elimină documentele de imprimat") din meniul [Imprimantă].

- macOS:

Faceți clic dublu pe numele echipamentului din lista de imprimante, selectați operația pe care doriți să o ștergeți și apoi ștergeți-o.

- Pe echipament:

Apăsați afișarea stării activității de pe panoul de operare, apăsați fila [Tipărire] pentru a schimba ecranul, apăsați tasta corespunzătoare activității de tipărire pe care doriți să o ștergeți și apoi apăsați tasta [Stop/Sterge]. Va fi afișat un mesaj prin care vi se solicită să confirmați anularea. Atingeți tasta [Cancel].

Dacă după repornire sunt tipărite în continuare caractere neinteligibile, solicitați administratorului să crească valoarea de temporizare a [Final I/O] din modul setare.

⇒ "Setări (administrator)" → [Setări de sistem] → [Setări imprimantă]

→ [Setări de stare] → [Final I/O].

Dacă sunt imprimate în continuare caractere neinteligibile după ce ați luat măsurile de mai sus, dezinstalați și reinstalați driverul de imprimantă.



DUPĂ ÎNLOCUIREA RUTERULUI, NU AM MAI PUTUT TIPĂRI CU ACEST ECHIPAMENT



Verificare

Este computerul dvs. conectat la echipament?



Soluție

Conexiunea de rețea dintre echipament și computerul dvs. s-ar putea să nu funcționeze corect. Verificați adresa IP a echipamentului și adresa IP a computerului dvs. și asigurați-vă că computerul se poate conecta la echipament. Verificați, de asemenea, dacă în setările driverului computerului este specificat "Portul de imprimantă" corect.

- Verificați setările definite pentru adresa IP.

Dacă echipamentul nu are o adresă IP statică (primește o adresă IP de la un server DHCP), tipărirea nu este posibilă atunci când adresa IP se schimbă. Puteți verifica adresa IP a echipamentului în [Stare rețea] din modul de setări. Dacă adresa IP s-a modificat, schimbați setările portului din driverul imprimantei.

⇒ "Setări" → [Stare] → [Stare rețea]

Consultați: Ghidul de configurare software

Dacă adresa IP se schimbă frecvent, se recomandă atribuirea unei adrese statice pentru echipament.

⇒ "Setări (administrator)" → [Setări de sistem] → [Setări de rețea]

- Verificați dacă este setat portul de imprimantă corect la computer.

Windows:

Executați clic pe butonul [Start] (Start), selectați [Settings] (Setări) → [Device] (Dispozitiv) → [Devices and Printers] (Dispozitive și imprimante). (În Windows 11, faceți clic pe butonul [Start], selectați [Bluetooth și dispozitive] → [Imprimante și scanere].) (În Windows 8.1/Windows Server 2012, executați clic-dreapta pe butonul [Start], selectați [Panou de control] → [Vizualizare dispozitive și imprimante] (sau [Dispozitive și imprimante]).)

(În Windows 7/Windows Server 2008, executați clic pe butonul [Start], selectați [Dispozitive și imprimante].)

Selectați și apoi executați clic-dreapta pe imprimantă → [Printer properties] (Proprietăți imprimantă) → [Port] (Port)

macOS:

Ștergeți și apoi reinstalați imprimanta.



PROBLEME CU FAXUL

Funcțiile au fost dezactivate de administrator?

Este posibil ca anumite funcții să fi fost dezactivate din modul setare. Atunci când autentificarea utilizatorilor este activată, funcțiile pe care le puteți utiliza ar putea fi restricționate în funcție de drepturile de utilizator. Consultați administratorul.

LISTĂ DE VERIFICARE

| Problemă | Verificare | Pagină |
|--|--|--------|
| NU SE EFECTUEAZĂ TRANSMITEREA | Linia telefonică este conectată corect? | 10-42 |
| | Se primește semnal de ocupat? | 10-42 |
| | A survenit o eroare de comunicare? | 10-43 |
| | Apare un mesaj care arată că memoria este plină? | 10-43 |
| | Apare un mesaj care vă informează că dimensiunea originalului nu a fost detectată? | 10-43 |
| | Ecranul cu starea activității (activități finalizate) sau un raport de activitate arată că transmiterea nu s-a realizat cu succes? | 10-43 |
| | Ați poziționat un original îndoit? | 10-43 |
| | Sub-adresa și codul de acces sunt corecte? (La utilizarea comunicării cu cod F) | 10-43 |
| FAXUL TRANSMIS SE TIPĂREȘTE GOL LA PARTEA DE RECEPȚOARE | Originalul este poziționat corect cu fața în sus sau cu fața în jos? | 10-43 |
| | Dacă echipamentul receptor folosește hârtie termică, hârtia termică a fost încărcată fiind orientată în mod incorect? | 10-43 |
| FAXUL TRANSMIS ESTE REDUS DE CĂTRE ECHIPAMENTUL DE FAX RECEPTOR | A fost setată transmiterea cu rotire? | 10-44 |
| TRANSMITEREA NU ÎNCEPE LA MOMENTUL SPECIFICAT | Ceasul echipamentului este setat la ora corectă? | 10-44 |
| | Există o transmisie în curs? | 10-44 |
| NU SE EFECTUEAZĂ TIPĂRIREA DUPĂ RECEPȚIE | Apare un ecran de introducere a parolei? | 10-44 |
| | Opțiunea de tipărire tăiată (cut-off printing) a fost dezactivată în modul de setare (administrator)? | 10-44 |
| | Funcția de redirecționare (Rutare Inbound) este activată pentru un fax primit? | 10-45 |
| | Este încărcată o hârtie având altă dimensiune decât cea care poate fi tipărită la recepția faxurilor? | 10-45 |
| RECEPȚIA MANUALĂ/RECEPȚIA APELURILOR SELECTIVE NU ESTE POSIBILĂ | Volumul memoriei libere este limitat? | 10-45 |
| IMAGINEA RECEPȚIONATĂ ESTE DE SLABĂ CALITATE | Originalul care a fost transmis prin fax are tot de calitate slabă? | 10-45 |
| | Modul de recepționare a fost setat pe [Recepție manuală] în modul de setare? | 10-46 |
| ECHIPAMENTUL NU ÎNCEPE RECEPȚIONAREA FAXURILOR | Volumul memoriei libere este limitat? | 10-46 |
| | Telefonul extern este conectat? | 10-46 |
| APELAREA NU ESTE POSIBILĂ | Linia este ocupată? | 10-46 |
| | Ați efectuat apelul folosind difuzorul? | 10-46 |
| NU PUTEȚI VORBI CU CEALALTĂ PARTE | A fost stocat numărul maxim de taste? | 10-46 |
| NU SE POATE STOCA O ADRESĂ (O TASTĂ SAU UN GRUP DE TASTE TACTILE) | | |



| Problemă | Verificare | Pagină |
|--|--|-------------------------|
| NU SE POATE EDITA SAU ȘTERGE O ADRESĂ (O TASTĂ SAU UN GRUP DE TASTE TACTILE) | Tasta este utilizată într-o transmisie inversă sau într-o transmisie în curs? Funcțiile au fost dezactivate de administrator? Administratorul a activat o funcție care împiedică editarea/ștergerea? | 10-47 10-47 10-47 |
| VREAU SĂ VERIFIC ISTORICUL TRIMITERILOR/PRIMIRILOR | Apăsați tasta [Istoric Transmisii]. (doar pentru Istoricul trimiterilor) Bifați cu tasta [Stare lucrare]. | 10-47 10-47 |
| NU ȘTIU CUM SĂ REDIRECȚIONEZ FAXURILE PRIMITE | Folosiți setările de redirecționare a faxurilor primite din modul de setare. | 10-47 |
| NU ȘTIU CUM SĂ PREVIZUALIZEZ FAXURILE PRIMITE | Activați setarea de previzualizare a imaginii pentru faxurile primite din modul de setare. | 10-48 |
| SUNETELE DE NOTIFICARE SUNT PEA PUTERNICE SAU PEA SLABE SAU NU SE AUD (AJUSTAREA VOLUMULUI) | Ați ajustat volumul în setările microfonului din modul de setare? Puteți ajusta volumul sunetului de finalizare a scanării originale în setarea sunetului de scanare completă din modul de setare. | 10-48 10-48 |
| NU ȘTIU CUM SĂ MEMOREZ SAU SĂ TIPĂRESC INFORMAȚIILE DESPRE EXPEDITOR | Puteți memora informațiile despre expeditor în "Setare Propriul nume si destinatia" din modul de setare. | 10-48 |
| TRANSMITEREA MULTIPLĂ NU FUNCȚIONEAZĂ | Setarea pentru transmițeri multiple a fost dezactivată în modul de setare (administrator)? | 10-49 |
| INDICATORUL DE INFORMAȚII NU SE STINGE | Ați recuperat un fax primit care a fost tipărit? Există o eroare care împiedică tipărirea faxurilor primite? | 10-49 10-49 |
| NU ȘTIU CUM SĂ VERIFIC O ADRESĂ ATUNCI CÂND TRIMIT UN FAX | Atingeți tasta [Verificare Adresa]. Este activat "Fax Dest. Confirmation Mode" (Mod confirmare dest. fax) în modul de setare? | 10-49 10-49 |

NU SE EFECTUEAZĂ TRANSMITEREA

Verificare

Linia telefonică este conectată corect?

Se primește semnal de ocupat?

Soluție

Verificați mufa liniei telefonice, mufa de perete și adaptoarele de prelungire, pentru a vă asigura că toate conexiunile sunt corecte.

[PARTEA LATERALĂ ȘI PARTEA POSTERIOARĂ \(pagina 1-7\)](#)

Dacă se primește semnal de ocupat, transmiterea este anulată temporar și se reia în mod automat în scurt timp. Setarea implicită din fabrică: Două încercări la intervale de 3 minute.

⇒ "Setări" → [Setări de sistem] → [Setări transmitere imagine]
→ [Setări fax] → [Setare transmitere] → [Reapelare în caz de linie ocupată]
Pentru a anula transmiterea, atingeți scurt afișarea stării activității de pe panoul de operare, atingeți scurt tasta activității pe care doriți să o ștergeți și atingeți scurt [Stop/Sterge] pe panoul de acțiuni. Va fi afișat un mesaj prin care vi se solicită să confirmați anularea. Atingeți tasta [Cancel].

**Verificare****Soluție**

A survenit o eroare de comunicare?

Dacă survine o eroare care împiedică transmiterea, aceasta este anulată temporar și reluată automat în scurt timp.

⇒ „Setări (administrator)” → [Setări de sistem] → [Setări transmitere imagine] → [Setări fax] → [Setare transmitere] → [Reapelare în caz de eroare de comunicare]

Pentru a anula transmiterea, atingeți scurt afișarea stării activității de pe panoul de operare, atingeți scurt tasta activității pe care doriți să o ștergeți și atingeți scurt [Stop/Sterge] pe panoul de acțiuni. Va fi afișat un mesaj prin care vi se solicită să confirmați anularea. Atingeți tasta [Cancel].

Echipamentul acceptă ECM (mod corectare erori) și este configurat să retrimite în mod automat orice parte a unui fax care este distorsionată din cauza perturbărilor de pe linie.

⇒ "Setări" → [Setări de sistem] → [Setări transmitere imagine] → [Setări fax] → [Setări de stare] → [ECM]

Apare un mesaj care arată că memoria este plină?

Împărțiți originalele în mai multe seturi și trimiteți-le separat prin fax sau folosiți transmiterea directă.

Dacă memoria se umple, transmiterea se va anula.

Apare un mesaj care vă informează că dimensiunea originalului nu a fost detectată?

Așezați din nou originalul.

Dacă dimensiunea originalului tot nu este detectată corect, specificați manual dimensiunea originalului.

Ecranul cu starea activității (activități finalizate) sau un raport de activitate arată că transmiterea nu s-a realizat cu succes?

Efectuați din nou transmiterea.

Dacă transmiterea tot nu s-a efectuat cu succes după realizarea reapelării conform [Reapelare în caz de linie ocupată] sau [Reapelare în caz de eroare de comunicare], eșuarea transmiterii va fi indicată în ecranul cu starea activității și în raportul de activitate.

Ați poziționat un original îndoit?

Urmând instrucțiunile de pe ecran, despățuriți originalul, reasezați-l în alimentatorul automat de documente și scanați-l din nou.

Dacă în alimentatorul automat de documente este introdus un original îndoit, va surveni o eroare, iar scanarea va fi anulată când este detectată dimensiunea efectivă a originalului în timpul scanării.

Sub-adresa și codul de acces sunt corecte? (La utilizarea comunicării cu cod F)

Verificați cu utilizatorul celui alt echipament, pentru a vă asigura că sub-adresa și codul de acces sunt corecte.

FAXUL TRANSMIS SE TIPĂREȘTE GOL LA PARTEA DE RECEPTOARE

**Verificare****Soluție**

Originalul este poziționat corect cu fața în sus sau cu fața în jos?

Poziționați din nou originalul, orientându-l corect, și retransmiteți faxul.

Atunci când utilizați geamul pentru documente, originalul trebuie așezat cu fața în jos. Atunci când utilizați alimentatorul automat de documente, originalul trebuie așezat cu fața în sus. Așezați originalul în mod corect și trimiteți din nou faxul.

Dacă echipamentul receptor folosește hârtie termică, hârtia termică a fost încărcată fiind orientată în mod incorect?

Verificați cu utilizatorul celui alt echipament.



FAXUL TRANSMIS ESTE REDUS DE CĂTRE ECHIPAMENTUL DE FAX RECEPTOR



Verificare

A fost setată transmiterea cu rotire?



Soluție

Activați "Setare rotire original la copiere" înainte de transmitere.
Atunci când [Setare rotire original la copiere] nu este activat (imaginea nu este rotită), un original așezat cu orientare verticală poate fi redus de către echipamentul receptor.
⇒ "Setări" → [Setări de sistem] → [Setări transmitere imagine] → [Setări fax] → [Setare transmitere] → [Setare rotire original la copiere] → Dacă "Dimensiune mixtă original" este activat în Altele și se transmite un original cu o lățime diferită, transmiterea cu rotație va fi dezactivată.

TRANSMITEREA NU ÎNCEPE LA MOMENTUL SPECIFICAT



Verificare

Ceasul echipamentului este setat la ora corectă?



Soluție

Setați ceasul la ora corectă.
⇒ "Setări" → [Setări de sistem] → [Setări generale] → [Control echipament] → [Ceas]

Există o transmisie în curs?

Dacă o altă transmisie are loc la momentul specificat, operarea programată va începe imediat după finalizarea transmiterii în curs.

NU SE EFECTUEAZĂ TIPĂRIREA DUPĂ RECEPȚIE



Verificare

Apare un ecran de introducere a parolei?



Soluție

Introduceți parola corectă cu ajutorul tastelor numerice.
[Setare tipărire memorată pentru recepția datelor] este activat. Dacă nu știți parola, verificați cu administratorul dvs.
⇒ "Setări (administrator)" → [Setări de sistem] → [Setări transmitere imagine] → [Setări generale] → [Setări de stare] → [Setare tipărire memorată pentru recepția datelor]

Opțiunea de tipărire tăiată (cut-off printing) a fost dezactivată în modul de setare (administrator)?

Încărcați hârtie cu aceeași dimensiune ca faxul primit.
Dacă opțiune [Dezactivarea blocării tipăririi la dimensiune efectivă] este activată în [Setare stil tipărire] în modul de setare (administrator) și se primește un fax cu o dimensiune mai mare decât orice tip de hârtie încărcată, faxul va fi primit și memorat fără a fi tipărit. (Totuși, atunci când se primește un fax cu dimensiunea mai mare de A3 (11" x 17"), acesta va fi tipărit pe mai multe coli de hârtie.)
⇒ "Setări" → [Setări de sistem] → [Setări transmitere imagine] → [Setări fax] → [Setări recepție] → [Setare stil tipărire]



Verificare

Funcția de redirecționare (Rutare Inbound) este activată pentru un fax primit?

Este încărcată o hârtie având altă dimensiune decât cea care poate fi tipărită la recepția faxurilor?



Soluție

Dacă trebuie să tipăriți un fax primit, contactați administratorul. Atunci când funcția de Rutare Inbound este activată, faxurile primite sunt redirecționate automat la o adresă specificată. Dacă se selectează [Tipărire la eroare] în timp ce funcția de Rutare Inbound este activată, faxurile primite vor fi tipărite doar când survine o eroare.

⇒ "Setări (administrator)" → [Setări transmitere imagine]
→ [Setare Rutare Inbound (FWD/Memorare)] → [Setări de administrare] → [Setari rutare intrari]

Dacă hârtie de altă dimensiune decât A5, A5R, B5, B5R, 8-1/2" x 11", 8-1/2" x 11"R, A4, A4R, 8-1/2" x 13", 8-1/2" x 13-2/5", 8-1/2" x 13-1/2", B4, A3 (5-1/2" x 8-1/2"R, 8- 1/2" x 11", 8-1/2" x 11"R, 8-1/2" x 13", 8-1/2" x 13-2/5", 8-1/2" x 14", 11" x 17", A4, A4R) este încărcată în echipament, tipărirea nu are loc chiar dacă este primit un fax. Încărcați hârtii având dimensiunea de mai sus.

RECEPȚIA MANUALĂ/RECEPȚIA APELURILOR SELECTIVE NU ESTE POSIBILĂ



Verificare

Volumul memoriei libere este limitat?



Verificare

Originalul care a fost transmis prin fax are tot de calitate slabă?



Soluție

În oricare dintre următoarele situații, tipăriți sau ștergeți faxurile primite pentru a mări memoria disponibilă pentru a primi faxuri.

- Memoria conține date care au fost primite cu setarea de verificare a imaginii primite activată.
- Memoria conține date care au fost primite cu recepționare confidențială sau care sunt protejate cu parolă.
- În căsuța de memorie este memorat un fax.

IMAGINEA RECEPȚIONATĂ ESTE DE SLABĂ CALITATE



Soluție

Solicitați celelalte părți să trimită din nou faxul folosind o setare de expunere corespunzătoare (mai întunecată).



ECHIPAMENTUL NU ÎNCEPE RECEPȚIONAREA FAXURILOR



Verificare

Modul de recepționare a fost setat pe [Recepție manuală] în modul de setare?

Volumul memoriei libere este limitat?



Soluție

Setați modul de recepționare la [Recepție automată].
Când modul de recepționare este setat pe [Recepție manuală], echipamentul nu primește faxuri în mod automat.
⇒ "Setări (administrator)" → [Setări de sistem] → [Setări transmitere imagine] → [Recepție Date Fax/Retsnm (Manual)] → [Setări recepție]

- Măriți volumul memoriei libere.
- Memoria conține date care au fost primite cu setarea de verificare a imaginii primite activată.
 - Memoria conține date care au fost primite cu recepționare confidențială sau care sunt protejate cu parolă.
 - În căsuța de memorie este memorat un fax.

APELAREA NU ESTE POSIBILĂ



Verificare

Telefonul extern este conectat?

Linia este ocupată?



Soluție

Verificați conexiunile.
Verificați mufa liniei telefonice, mufa de perete și adaptoarele de prelungire, pentru a vă asigura că toate conexiunile sunt corecte.

Așteptați până la finalizarea comunicării.

NU PUTEȚI VORBI CU CEALALTĂ PARTE



Verificare

Ați efectuat apelul folosind difuzorul?



Soluție

Folosiți telefonul extern.
Atunci când apălați folosind difuzorul, veți putea auzi vocea celeilalte părți, însă aceasta nu vă va auzi vocea. Folosiți telefonul extern. (Când telefonul extern nu este instalat, nu puteți vorbi cu cealaltă parte.)

NU SE POATE STOCA O ADRESĂ (O TASTĂ SAU UN GRUP DE TASTE TACTILE)



Verificare

A fost stocat numărul maxim de taste?



Soluție

Ajustați numărul de taste memorate.
Ștergeți adresele (tastele și grupurile de taste tactile) neutilizate.



NU SE POATE EDITA SAU ȘTERGE O ADRESĂ (O TASTĂ SAU UN GRUP DE TASTE TACTILE)



Verificare

Tasta este utilizată într-o transmisie inversă sau într-o transmisie în curs?

Funcțiile au fost dezactivate de administrator?

Administratorul a activat o funcție care împiedică editarea/ștergerea?



Soluție

Așteptați până la finalizarea transmiterii sau anulați-o și apoi editați sau ștergeți tasta.

Consultați administratorul.
Este posibil ca anumite funcții să fi fost dezactivate din modul setare.

Consultați administratorul.
Dacă administratorul a activat setări de tipul [Setari rutare intrari], editarea sau ștergerea tastelor nu este permisă.
⇒ "Setări (administrator)" → [Setări transmitere imagine]
→ [Setare Rutare Inbound (FWD/Memorare)] → [Setari rutare intrari]

VREAU SĂ VERIFIC ISTORICUL TRIMITERILOR/PRIMIRILOR



Verificare

Apăsați tasta [Istoric Transmisii].
(doar pentru Istoricul trimiterilor)

Bifați cu tasta [Stare lucrare].



Soluție

Atingeți ușor tasta [Istoric Transmisii] (modul Easy Fax) pentru a afișa istoricul trimiterilor. În modul normal, atingeți scurt tasta [Istoric Transmisii] de pe panoul de acțiuni.

Atingeți scurt tasta [Stare lucrare] și fila [Fax] pentru a verifica starea activităților de fax. Pentru a verifica istoricul trimiterilor sau al primirilor anterioare, atingeți scurt tasta [Complet]. Pentru a tipări rezultatele comunicării, deschideți panoul de acțiuni și atingeți scurt [Raport Activitate Transm. Im. Tiparite].

NU ȘTIU CUM SĂ REDIRECȚIONEZ FAXURILE PRIMITE



Verificare

Folosiți setările de redirecționare a faxurilor primite din modul de setare.



Soluție

Puteți redirecționa faxurile primite către o destinație de redirecționare setată în prealabil. Activați [Setari rutare intrari] în "Setări (administrator)" → [Setări de sistem] → [Setări transmitere imagine] → [Setare Rutare Inbound (FWD/Memorare)] → [Setări de administrare].
Atingeți scurt [Adaugă] și setați destinația și condițiile de redirecționare. După ce ați finalizat setările, faxurile primite vor fi redirecționate conform condițiilor setate.



NU ȘTIU CUM SĂ PREVIZUALIZEZ FAXURILE PRIMITE



Verificare

Activați setarea de previzualizare a imaginii pentru faxurile primite din modul de setare.



Soluție

Puteți redirecționa faxurile primite către o destinație de redirecționare setată în prealabil. Activați [Setare verif. datelor imaginii primite] în "Setări (administrator)" - [Setări de sistem] → [Setări transmitere imagine] → [Setări generale] → [Setări de stare].

Când se primește un fax, atingeți scurt pictograma care apare lângă tasta [Stare lucrare] în partea de sus a ecranului. În ecranul cu informații despre sistem care apare, atingeți scurt fila [Informații eveniment] și apoi tasta [Verif. imagine recepționare fax]. Atingeți scurt tasta faxului primit pe care doriți să îl verificați și atingeți scurt [Verifica Imagine] pe panoul de acțiuni pentru a afișa o previzualizare a faxului.

SUNETELE DE NOTIFICARE SUNT PREA PUTERNICE SAU PREA SLABE SAU NU SE AUD (AJUSTAREA VOLUMULUI)



Verificare

Ați ajustat volumul în setările microfonului din modul de setare?



Soluție

Ajustați volumul de cuplare, volumul de sunet, volumul de monitorizare linie, volumul de finalizare a trimiterii/primirii și volumul de eroare la trimitere/primire în "Setări (administrator)".

⇒ "Setări (administrator)" → [Setări de sistem] → [Setări generale] → [Setari sunet] → [Setari semnal avertizare (trimitere imagine)]

Puteți ajusta volumul sunetului de finalizare a scanării originale în setarea sunetului de scanare completă din modul de setare.

După ce scanarea originalului s-a încheiat, se aude un sunet complet. În "Setări (administrator)", selectați [Setări de sistem] → [Setări generale] → [Setari sunet] → [Setari semnal avertizare (obisnuit)] → [Sunet avertizare scanare completa (trimitere imagine)] pentru a ajusta volumul.

NU ȘTIU CUM SĂ MEMOREZ SAU SĂ TIPĂRESC INFORMAȚIILE DESPRE EXPEDITOR



Verificare

Puteți memora informațiile despre expeditor în "Setare Propriul nume și destinația" din modul de setare.



Soluție

Pentru a stoca informațiile despre expeditor, selectați "Setări (administrator)" - [Setări de sistem] → [Setări transmitere imagine] → [Setări generale] → [Setare Propriul nume și destinația].



TRANSMITEREA MULTIPLĂ NU FUNCȚIONEAZĂ



Verificare

Setarea pentru transmiteri multiple a fost dezactivată în modul de setare (administrator)?



Soluție

Nu se poate efectua o transmitere multiplă atunci când "Setări (administrator)" - [Setări de sistem] → [Setări transmitere imagine] → [Setări fax] → [Setare transmitere] → [Dezactivează Transmitere către destinații multiple Fax] este dezactivat.

INDICATORUL DE INFORMAȚII NU SE STINGE



Verificare

Ați recuperat un fax primit care a fost tipărit?



Soluție

Indicatorul de notificare date luminează intermitent până la recuperarea faxurilor primite.

Există o eroare care împiedică tipărirea faxurilor primite?

Indicatorul de informații luminează intermitent în alb până când tipărirea faxului primit este eliminată. Eliminați eroarea care împiedică tipărirea.

NU ȘTIU CUM SĂ VERIFIC O ADRESĂ ATUNCI CÂND TRIMIT UN FAX



Verificare

Atingeți tasta [Verificare Adresa].

Este activat "Fax Dest. Confirmation Mode" (Mod confirmare dest. fax) în modul de setare?



Soluție

Atingeți scurt tasta [Verificare Adresa] pentru a vizualiza o listă a adreselor.

Activați "Setări (administrator)" - [Setări de sistem] → [Setări transmitere imagine] → [Setări fax] → [Setări de stare] → [Mod confirmare dest. fax]. Când această setare este activată, va apărea un mesaj de confirmare a adresei atunci când trimiteți un fax, pentru a preveni o transmitere eronată.



PROBLEME LA TRANSMITEREA IMAGINII

Funcțiile au fost dezactivate de administrator?

Este posibil ca anumite funcții să fi fost dezactivate din modul setare. Atunci când autentificarea utilizatorilor este activată, funcțiile pe care le puteți utiliza ar putea fi restricționate în funcție de drepturile de utilizator. Consultați administratorul.

LISTĂ DE VERIFICARE

| Problemă | Verificare | Pagină |
|--|--|----------------|
| NU SE EFECTUEAZĂ TRANSMITEREA | Ați selectat destinația corectă (informațiile de destinație)? Sunt stocate informațiile corecte (adresa de e-mail sau informațiile serverului FTP) pentru respectiva destinație? | 10-51 |
| | Fișierul imagine depășește limita setată pentru atașamente în modul de setare (administrator)? | 10-51 |
| | Depășește fișierul imagine dimensiunea maximă setată pentru atașamente pe serverul dvs. de e-mail? | 10-51 |
| | Directorul de pe calculatorul destinație a fost setat ca director partajat, pentru a permite trimiterea fișierelor către acesta? | 10-51 |
| | Opțiunea [Setari Ipsec] este activată pe echipament? | 10-52 |
| | Ați poziționat un original îndoit? | 10-52 |
| | Sunt ambele adrese SMTP directe și alte adrese setate ca destinații? | 10-52 |
| SELECTAREA AUTOMATĂ A MODULUI DE CULOARE NU SE EFECTUEAZĂ CORECT | Utilizați unul dintre următoarele tipuri de originale? | 10-52 |
| FIȘIERUL IMAGINE PRIMIT NU POATE FI DESCHIS | Când opțiunea Color nu este selectată: Este afișat un mesaj prin care vi se solicită să introduceți parola? | 10-52 10-52 |
| NU ȘTIU CUM SĂ SPECIFIC DIMENSIUNEA ORIGINALULUI/TRIMITERII | Utilizați modul Easy? | 10-53 |
| TRANSMITEREA DUREAZĂ PEA MULT | Setarea rezoluției este corespunzătoare la momentul scanării? | 10-53 |
| EXISTĂ O DESTINAȚIE PRESELECTATĂ | Este activată opțiunea [Setare adresa implicită] în modul setare? | 10-53 |
| IMAGINEA SCANATĂ ESTE TĂIATĂ | Setarea pentru scanarea originalelor este mai mică decât dimensiunea reală a originalului? | 10-54 |
| CALITATEA IMAGINII SCANATE ESTE NECORESPUNZĂTOARE | Originalul este tipărit sub formă de carte sau de revistă? | 10-54 |
| | Atunci când scanați un original color sau în tonuri de gri, modul de culoare este setat la [Mono 2]? | 10-54 |
| | Adresele de fax prin Internet sunt incluse în transmisie? | 10-54 |
| | Rezoluția este setată la o valoare prea mică? | 10-54 |
| | Rata de compresie este prea mare? | 10-54 |
| IMAGINEA SCANATĂ ESTE GOALĂ | Originalul este poziționat corect cu fața în sus sau cu fața în jos? | 10-55 |
| IMAGINEA SCANATĂ ESTE POZIȚIONATĂ INVERS SAU PE LATERAL | Adresele de fax prin Internet sunt incluse în transmisie? | 10-55 |
| PENTRU TIPUL FIȘIERULUI S-A SELECTAT FORMATUL JPEG, ÎNSĂ FIȘIERUL A FOST CREAT ÎN FORMAT TIFF | Ați selectat [Mono 2] în modul culoare? | 10-55 |
| DIMENSIUNEA FIȘIERULUI ESTE MARE | Modul de culoare a fost setat pe [Gamă gri] atunci când ați scanat un original monocrom? | 10-56 |
| | Rezoluția este setată la o valoare prea mare? | 10-56 |
| | Rata de compresie este prea mică? | 10-56 |



| Problemă | Verificare | Pagină |
|--|---|--------|
| NU SE POATE STOCA O ADRESĂ (O TASTĂ SAU UN GRUP DE TASTE TACTILE) | A fost stocat numărul maxim de taste? | 10-56 |
| NU SE POATE EDITA SAU ȘTERGE O ADRESĂ (O TASTĂ SAU UN GRUP DE TASTE TACTILE) | Tasta este utilizată într-o transmisie inversă sau într-o transmisie în curs? | 10-56 |
| | Administratorul a activat o funcție care împiedică editarea/ștergerea? | 10-56 |
| VREAU SĂ SCHIMB FORMATUL SAU COMPRESIA UNEI IMAGINI SCANATE | Utilizați tasta [Format]. | 10-57 |
| NU ȘTIU CUM SĂ VERIFIC O ADRESĂ ATUNCI CÂND TRIMIT O IMAGINE | Atingeți tasta [Verificare Adresa]. | 10-57 |
| DUPĂ ÎNLOCUIREA RUTERULUI, NU MAI POT UTILIZA SCANARE CĂTRE DIRECTOR DE REȚEA SAU SCANARE | A fost modificată adresa IP a echipamentului? | 10-57 |

NU SE EFECTUEAZĂ TRANSMITEREA

Verificare

Ați selectat destinația corectă (informațiile de destinație)? Sunt stocate informațiile corecte (adresa de e-mail sau informațiile serverului FTP) pentru respectiva destinație?

Fișierul imagine depășește limita setată pentru atașamente în modul de setare (administrator)?

Depășește fișierul imagine dimensiunea maximă setată pentru atașamente pe serverul dvs. de e-mail? (Când se utilizează opțiunea Scanare către E-mail)

Directorul de pe calculatorul destinație a fost setat ca director partajat, pentru a permite trimiterea fișierelor către acesta? (Când se utilizează opțiunea Scanare către un director din rețea)

Soluție

Asigurați-vă că sunt stocate informațiile corecte pentru destinație și că aceasta este selectată corect.
Dacă trimiterea prin e-mail (Scanare către e-mail) nu se realizează cu succes, la adresa de e-mail a administratorului ar putea fi trimis un mesaj de eroare ("Mesaj netrimis"). Aceste informații v-ar putea ajuta să stabiliți cauza problemei.

Consultați administratorul.
Dacă administratorul a setat o dimensiune maximă pentru fișierele transmise, fișierele care depășesc dimensiunea respectivă nu pot fi trimise.

Reduceți dimensiunea fișierului atașat (reduceți numărul paginilor de scanat) pentru o trimitere prin e-mail.
Dimensiunea fișierului poate fi redusă și prin utilizarea unei rezoluții de scanare mai mici. Întrebați administratorul serverului de mail (sau furnizorul de servicii Internet etc.) care este dimensiunea maximă a fișierelor pentru o trimitere prin e-mail.
Atunci când este selectat [Trimitere link destinație] datele sunt salvate pe unitatea locală a echipamentului și un link URL către datele salvate este trimis prin e-mail la destinație. Destinatarul utilizează link-ul pentru a descărca fișierul. Deoarece această metodă nu este afectată de restricțiile serverului de mail, o puteți utiliza în cazuri în care, de exemplu, nu puteți reduce dimensiunea fișierului.

Dacă directorul de destinație nu este configurat ca director partajat, selectați "Distributie" în proprietățile acestuia.
Dacă directorul a fost mutat sau modificat, este posibil ca setarea „Distributie” să fi fost anulată.



Verificare

**Opțiunea [Setari Ipsec] este activată pe echipament?
(Când se utilizează opțiunea Scanare către un director din rețea)**

Ați poziționat un original îndoit?

Sunt ambele adrese SMTP directe și alte adrese setate ca destinații?



Soluție

Consultați administratorul.
Atunci când opțiunea [Setari Ipsec] este activată în modul setare, ar putea ca scanarea într-un director partajat să nu se poată efectua în anumite medii de calculator.
⇒ "Setări (administrator)" → [Setări de sistem] → [Setări securitate]
→ [Setari Ipsec]

Urmând instrucțiunile de pe ecran, despățuriți originalul, reasezați-l în alimentatorul automat de documente și scanați-l din nou.
Dacă în alimentatorul automat de documente este introdus un original îndoit, va surveni o eroare, iar scanarea va fi anulată când este detectată dimensiunea efectivă a originalului în timpul scanării.

Transmiterea de difuzare atât la adrese SMTP, cât și la alte adrese nu este posibilă.
Trimiți separat la adrese SMTP directe și la alte adrese.

SELECTAREA AUTOMATĂ A MODULUI DE CULOARE NU SE EFECTUEAZĂ CORECT



Verificare

Utilizați unul dintre următoarele tipuri de originale?

Când opțiunea Alb/Negru nu este selectată:

Hârtia conține elemente colorate?

Când opțiunea Color nu este selectată:

- Culoarea din original este foarte deschisă?
- Culoarea din original este foarte închisă, aproape neagră?
- Este colorată numai o zonă foarte mică din original?



Soluție

Specificați manual modul de culoare.
Când modul de culoare este setat la [Auto], echipamentul detectează dacă originalul este alb-negru sau color la apăsarea tastei [Start color]; totuși, în cazurile indicate în partea stângă, este posibil ca folosind detectarea automată să nu obțineți rezultatul corect.

FIȘIERUL IMAGINE PRIMIT NU POATE FI DESCHIS



Verificare

Programul de vizualizare utilizat de destinatar suportă formatul datelor imaginii primite?

Este afișat un mesaj prin care vi se solicită să introduceți parola?



Soluție

Utilizați un software care poate deschide fișiere de tipul celui selectat și modul de compresie corespunzător.
Destinatarul ar putea deschide fișierul dacă schimbați tipul de fișier și modul de compresie selectat la transmitere.

Solicitați expeditorului parola sau retransmiterea imaginii într-un format necriptat.
Fișierul primit este un fișier PDF criptat.



NU ȘTIU CUM SĂ SPECIFIC DIMENSIUNEA ORIGINALULUI/TRIMITERII



Verificare

Utilizați modul Easy?



Soluție

Utilizați modul normal pentru a seta dimensiunea originalului și dimensiunea de trimitere. Apăsăți scurt tasta [Original] în ecranul principal al modului normal. Specificați dimensiunea de scanare (dimensiunea originalului) și dimensiunea de trimitere care va fi primită la destinație.

TRANSMITEREA DUREAZĂ PEA MULT



Verificare

Setarea rezoluției este corespunzătoare la momentul scanării?



Soluție

Selectați setările de rezoluție și de comprimare a datelor adecvate transmiterii. Pentru a crea date imagine care să fie echilibrate ca rezoluție și ca dimensiune a fișierului, acordați atenție următoarelor aspecte:

Moduri rezoluție:

Setarea implicită de rezoluție este [200x200dpi] în "E-Mail", "FTP/Desktop", "Folder de Retea" și "Scan to External Memory Device" și [200x100dpi] în modul Internet Fax. Dacă originalul nu conține o imagine cu semitonuri, cum ar fi o fotografie sau o ilustrație, scanarea la rezoluția prestabilită va crea o imagine practică și utilă. O setare a rezoluției mai ridicată sau setarea "Tonuri de gri" (exclusiv în modul Internet Fax) se selectează numai dacă originalul conține o fotografie și dacă doriți să acordați prioritate calității imaginii. În acest caz, aveți grijă, deoarece utilizând setarea prestabilită se va crea un fișier de dimensiuni mai mari.

EXISTĂ O DESTINAȚIE PRESELECTATĂ



Verificare

Este activată opțiunea [Setare adresa implicita] în modul setare?



Soluție

Dacă doriți să trimiteți către o altă destinație decât cea prestabilită, apăsați tasta [Anuleaza].

Dacă sunteți administrator și doriți să schimbați sau să dezactivați destinația prestabilită, schimbați setările din [Setare adresa implicita].

⇒ "Setări (administrator)" → [Setări de sistem] → [Setări transmitere imagine] → [Setări scanare] → [Adresa implicită] → [Setare adresa implicita]



IMAGINEA SCANATĂ ESTE TĂIATĂ



Verificare

Setarea pentru scanarea originalelor este mai mică decât dimensiunea reală a originalului?



Soluție

Setați dimensiunea de scanare la dimensiunea reală a originalului. Dacă ați setat intenționat o dimensiune mai mică decât cea a originalului, atunci când așezați originalul, aveți grijă la poziția de așezare a dimensiunii de scanare selectate. De exemplu, când scanați un original A4 (8-1/2" x 11") utilizând o setare B5 (5-1/2" x 8-1/2") pe geamul pentru documente, aliniați originalul utilizând scala geamului pentru documente din partea central-stângă, pentru a încadra zona pe care doriți să o scanați în zona de scanare B5 (5-1/2" x 8-1/2").

CALITATEA IMAGINII SCANATE ESTE NECORESPUNZĂTOARE



Verificare

Originalul este tipărit sub formă de carte sau de revistă?



Soluție

Pentru a reduce efectul de moarare, utilizați următoarea procedură:
La tipărirea originalului, pot apărea modele verticale (de moar). Selectați [Altele] → [Claritate] în ecranul principal al modului normal și estompați marginile imaginii pentru a reduce efectul de moar (doar în "E-Mail", "FTP/Desktop", "Folder de Retea" și "Scan to External Memory Device"). Moararea poate fi redusă și prin schimbarea setării rezoluției sau prin re poziționarea ușoară a originalului (sau schimbarea unghiului acestuia) pe geamul pentru documente.

Atunci când scanați un original color sau în tonuri de gri, modul de culoare este setat la [Mono 2]?

Setarea modului de culoare la [Mono 2] înlocuiește culorile din original fie cu negru, fie cu alb. Această opțiune este recomandată pentru originalele care conțin exclusiv text; totuși, pentru originalele care conțin imagini, se recomandă utilizarea tastei [A/N Start] cu modul de culoare setat la [Gamă gri] sau setarea modului de culoare pentru tasta [Start color] la [Culoare full] sau [Gamă gri], urmată de scanare.

Adresele de fax prin Internet sunt incluse în transmisie?

Dacă doriți să trimiteți o imagine scanată la rezoluție ridicată către destinații pentru "E-Mail", "FTP/Desktop" și "Folder de Retea", trimiteți imaginea la destinațiile scanner și fax prin internet într-o transmitere separată.

Rezoluția este setată la o valoare prea mică?

O setare inferioară a rezoluției determină apariția unor asperități în imagine. Mărirea rezoluției contribuie la îmbunătățirea clarității imaginii. (Cu cât rezoluția este mai mare, cu atât dimensiunea fișierului va fi mai mare.)

Rata de compresie este prea mare?

Dacă rata de compresie este setată la o valoare prea mare, atunci când transmiterea "Mod culoare" este setată pe color complet sau tonuri de gri, pot apărea distorsiuni, iar culorile pot părea șterse.
Setați [Format fișier] → "Rata compresie" la o valoare inferioară, pentru a reduce distorsiunile și senzația de culori șterse. (Cu cât rata de compresie este mai mică, cu atât dimensiunea fișierului va fi mai mare.)
Această caracteristică se setează în Modul normal.



IMAGINEA SCANATĂ ESTE GOALĂ

✓ Verificare

Originalul este poziționat corect cu fața în sus sau cu fața în jos?

! Soluție

Poziționați din nou originalul, orientându-l corect, și retransmiteți faxul. Atunci când utilizați geamul pentru documente, originalul trebuie așezat cu fața în jos. Atunci când utilizați alimentatorul automat de documente, originalul trebuie așezat cu fața în sus.

IMAGINEA SCANATĂ ESTE POZIȚIONATĂ INVERS SAU PE LATERAL

✓ Verificare

Adresele de fax prin Internet sunt incluse în transmisie?

! Soluție

Imaginea către destinații în modul scanare și în modul Internet fax trebuie transmisă separat. Atunci când într-o transmisie către destinații multiple sunt incluse destinații pentru "E-Mail", "FTP/Desktop", "Folder de Retea" și fax prin Internet, are prioritate orientarea la transmisia prin fax prin Internet și, astfel, fișierul ar putea să nu aibă orientarea corectă atunci când este vizualizat pe un computer.

PENTRU TIPUL FIȘIERULUI S-A SELECTAT FORMATUL JPEG, ÎNSĂ FIȘIERUL A FOST CREAT ÎN FORMAT TIFF

✓ Verificare

Ați selectat [Mono 2] în modul culoare?

! Soluție

Modificați modul culoare în [Culoare full] sau [Gamă gri] și apoi atingeți scurt tasta [Start]. Atunci când se selectează tipul de fișier [JPEG] și imaginea este scanată în modul Mono 2, fișierul va fi creat în format TIFF.



DIMENSIUNEA FIȘIERULUI ESTE MARE



Verificare

Modul de culoare a fost setat pe [Gamă gri] atunci când ați scanat un original monocrom?

Rezoluția este setată la o valoare prea mare?

Rata de compresie este prea mică?



Soluție

Opțiunea [Gamă gri] este adecvată atunci când doriți o imagine de calitate superioară a textului sau a unei fotografii, însă dimensiunea fișierului va fi mai mare. Utilizarea [Mono 2] pentru un original care este exclusiv text va reduce semnificativ dimensiunea fișierului. Această caracteristică se setează în Modul normal.

Cu cât rezoluția este mai mare, cu atât dimensiunea fișierului va fi mai mare. Micșorarea rezoluției determină apariția unor distorsiuni pe imagine, însă dimensiunea fișierului este mai mică.

Dacă rata de compresie este setată la o valoare mică atunci când Modul culoare este setat pe [Culoare full] sau [Gamă gri], dimensiunea fișierului va fi mare. Dacă [Format fișier] → [Rata compresie] este setat la o valoare mai mare, pot apărea distorsiuni, iar culorile pot părea mai șterse, însă fișierul va avea o dimensiune mai mică. Această caracteristică se setează în Modul normal.

NU SE POATE STOACA O ADRESĂ (O TASTĂ SAU UN GRUP DE TASTE TACTILE)



Verificare

A fost stocat numărul maxim de taste?



Soluție

Ajustați numărul de taste memorate.
Ștergeți adresele (tastele și grupurile de taste tactile) neutilizate.

NU SE POATE EDITA SAU ȘTERGE O ADRESĂ (O TASTĂ SAU UN GRUP DE TASTE TACTILE)



Verificare

Tasta este utilizată într-o transmisie inversă sau într-o transmisie în curs?

Administratorul a activat o funcție care împiedică editarea/ștergerea?



Soluție

Așteptați până la finalizarea transmiterii sau anulați-o și apoi editați sau ștergeți tasta.

Consultați administratorul.
Dacă administratorul a activat setări de tipul [Setare adresa implicita] și [Setari rutare intrari], editarea sau ștergerea tastelor nu este permisă.



VREAU SĂ SCHIMB FORMATUL SAU COMPRESIA UNEI IMAGINI SCANATE

✓ Verificare

Utilizați tasta [Format].

! Soluție

Puteți utiliza tasta [Format] pentru a seta formatul și rata de compresie a unui fișier care urmează să fie salvat sau trimis. În modul normal, puteți crea un fișier cu un anumit număr de pagini ale originalului. Se poate folosi [Numărul de pagini pe fișier].

NU ȘTIU CUM SĂ VERIFIC O ADRESĂ ATUNCI CÂND TRIMIT O IMAGINE

✓ Verificare

Atingeți tasta [Verificare Adresa].

! Soluție

Atingeți scurt tasta [Verificare Adresa] pentru a vizualiza o listă a adreselor.

DUPĂ ÎNLOCUIREA RUTERULUI, NU MAI POT UTILIZA SCANARE CĂTRE DIRECTOR DE REȚEA SAU SCANARE

✓ Verificare

A fost modificată adresa IP a echipamentului?

! Soluție

Verificați setările definite pentru adresa IP.
Dacă echipamentul nu are o adresă IP statică (primește o adresă IP de la un server DHCP), scanarea către directorul de rețea sau scanarea nu este posibilă atunci când adresa IP se schimbă.
Puteți verifica adresa IP a echipamentului în [Stare rețea] din modul de setări.
Dacă adresa IP s-a modificat, schimbați setările portului din driverul imprimantei.
⇒ "Setări" → [Stare] → [Stare rețea]
Consultați: Ghidul de configurare software
Dacă adresa IP se schimbă frecvent, se recomandă atribuirea unei adrese statice pentru echipament.
⇒ "Setări (administrator)" → [Setări de sistem] → [Setări de rețea]



PROBLEME LA ARHIVAREA DOCUMENTELOR

Funcțiile au fost dezactivate de administrator?

Este posibil ca anumite funcții să fi fost dezactivate din modul setare. Atunci când autentificarea utilizatorilor este activată, funcțiile pe care le puteți utiliza ar putea fi restricționate în funcție de drepturile de utilizator. Consultați administratorul.

LISTĂ DE VERIFICARE

| Problemă | Verificare | Pagină |
|--|--|--------|
| NU SE EFECTUEAZĂ MEMORAREA DOCUMENTELOR | Ați selectat setările de memorare a documentelor în driverul de imprimantă? | 10-59 |
| NU SE POATE STOCA O ACTIVITATE ÎNTR-UN DIRECTOR DE UTILIZATOR | Directoarele de utilizator create cu ajutorul echipamentului apar în "Informații director"? (La tipărire) | 10-60 |
| UN FIȘIER STOCAT A DISPĂRUT | Directorul de utilizator are cod PIN? | 10-60 |
| | Ați activat caseta de validare [Sterge] când ați imprimat un fișier stocat? | 10-60 |
| ȘTERGEREA UNUI FIȘIER NU POATE FI EFECTUATĂ | A fost activată ștergerea automată a fișierelor de memorare a documentelor? | 10-60 |
| | Proprietatea fișierului este setată la [Protejeaza]? | 10-60 |
| PROPRIETATEA UNUI FIȘIER NU POATE FI SETATĂ LA [Confidențial] | Fișierul este localizat în directorul fișier instant? | 10-61 |
| UN FIȘIER SAU UN DIRECTOR CONFIDENȚIAL NU POATE FI DESCHIS | Ați introdus parola greșită/codul PIN greșit? | 10-61 |
| NU POT MEMORA SAU SCHIMBA NUMELE UNUI FIȘIER SAU AL UNUI DIRECTOR DE UTILIZATOR | Numele include caractere care nu sunt permise în denumirile de fișiere sau de directoare? | 10-61 |
| NUMELE UNUI FIȘIER ESTE TRUNCHIAT | Numele fișierului a fost stocat în setările de transmitere avansate în timpul unei transmițeri de la scanner sau de fax prin Internet? | 10-61 |
| NU ȘTIU CUM SĂ SCANEZ PE MEMORIA USB | Ați introdus dispozitivul de memorie USB? | 10-62 |
| | Ați selectat [Scanare catre ext. memorie] în [Disc local/USB] din modul Scanare usoara? | 10-62 |
| | Ați selectat [Scan to External Memory Device] în modul Memorare documente? | 10-62 |
| NU ȘTIU CUM SĂ TIPĂRESC PRIN TIPĂRIRE DIRECTĂ DE PE USB | Ați introdus dispozitivul de memorie USB? | 10-62 |
| | Ați selectat [Selectati fisier de tipar. din mem. USB] în modul Memorare documente? | 10-62 |

NU SE EFECTUEAZĂ MEMORAREA DOCUMENTELOR



Verificare

Ați selectat setările de memorare a documentelor în driverul de imprimantă?



Soluție

Activați setările de memorare a documentelor.
În modul de tipărire, activați îndosărierea documentelor în fila [Job Handling] a driverului de imprimantă.
În alt mod decât modul tipărire, specificați setările pentru Memorare documente din Fișier instant sau Fișier.



NU SE POATE STOCA O ACTIVITATE ÎNTR-UN DIRECTOR DE UTILIZATOR



Verificare

Directoarele de utilizator create cu ajutorul echipamentului apar în "Informații director"?
(La tipărire)

Directorul de utilizator are cod PIN?



Soluție

Faceți clic pe butonul [Get Folder Name] din ecranul de salvare pentru memorarea documentelor din driverul de imprimantă, pentru a apela directoarele de utilizator create pe echipament.

Introduceți codul PIN configurat pe echipament în ecranul de salvare pentru memorarea documentelor.

UN FIȘIER STOCAT A DISPĂRUT



Verificare

Ați activat caseta de validare [Sterge] când ați imprimat un fișier stocat?

A fost activată ștergerea automată a fișierelor de memorare a documentelor?



Soluție

Un fișier tipărit prin activarea casetei de validare [Sterge] este șters automat după tipărire.

În fișierul cu proprietăți poate fi selectată opțiunea [Protejeaza] pentru a nu permite ștergerea fișierului.

Dacă fișierele de care aveți nevoie au fost șterse, consultați administratorul echipamentului.

Atunci când opțiunea [Ștergere automată a setarilor fișierului] este activată în modul setare, fișierele din directoarele specificate sunt șterse periodic. (Fișierul poate fi șters chiar dacă proprietatea acestuia este [Confidențial] sau [Protejeaza].)

⇒ "Setări (administrator)" → [Setări de sistem] → [Setări memorare documente] → [Ștergere automată a setarilor fișierului]

ȘTERGEREA UNUI FIȘIER NU POATE FI EFECTUATĂ



Verificare

Proprietatea fișierului este setată la [Protejeaza]?



Soluție

Un fișier nu poate fi șters dacă proprietatea acestuia este setată la [Protejeaza]. Schimbați proprietatea fișierului din [Protejeaza] în [Distributie] și apoi ștergeți fișierul.



PROPRIETATEA UNUI FIȘIER NU POATE FI SETATĂ LA [Confidențial]



Verificare

Fișierul este localizat în directorul fișier instant?



Soluție

Mutați fișierul în alt director și apoi specificați proprietatea "Confidențial". Opțiunea [Confidențial] nu poate fi specificată pentru fișierele din directorul fișier instant. (Rețineți că puteți selecta opțiunea [Protejeaza] în cazul unui fișier din directorul fișier instant, pentru a împiedica ștergerea acestuia.)

UN FIȘIER SAU UN DIRECTOR CONFIDENȚIAL NU POATE FI DESCHIS



Verificare

Ați introdus parola greșită/codul PIN greșit?



Soluție

Consultați administratorul.

NU POT MEMORA SAU SCHIMBA NUMELE UNUI FIȘIER SAU AL UNUI DIRECTOR DE UTILIZATOR



Verificare

Numele include caractere care nu sunt permise în denumirile de fișiere sau de directoare?



Soluție

Caracterele următoare nu pot fi utilizate în cadrul unui nume de fișier sau de director:
? / " : < > * \ |

NUMELE UNUI FIȘIER ESTE TRUNCHIAT



Verificare

Numele fișierului a fost stocat în setările de transmitere avansate în timpul unei transmițeri de la scanner sau de fax prin Internet?



Soluție

Dacă numele a fost stocat în setările de transmitere avansate înainte de configurarea setărilor pentru Fișier instant sau a Setărilor fișier, numele respectiv va fi utilizat pentru fișierul stocat. Dacă numărul caracterelor din nume depășește numărul maxim de caractere permis pentru numele unui Fișier instant (30 de caractere), caracterele care urmează după cel de-al 30-lea caracter vor fi șterse.



NU ȘTIU CUM SĂ SCANEZ PE MEMORIA USB



Verificare

Ați introdus dispozitivul de memorie USB?

Ați selectat [Scanare catre ext. memorie] în [Disc local/USB] din modul Scanare usoara?

Ați selectat [Scan to External Memory Device] în modul Memorare documente?



Soluție

Când introduceți un dispozitiv cu memorie USB în echipament, va apărea un mesaj. Pentru a scana pe memoria USB, atingeți scurt tasta [Scan to External Memory Device]. Apare ecranul dispozitivului de memorie externă setat în modul Scanare usoara. Așezați originalul și apăsați scurt tasta [Start] pentru a scana documentul în memoria dispozitivului USB. Puteți selecta caseta de verificare [Setari Detalii mod efectuare] pentru a selecta setări de salvare detaliate.

Când se selectează [Scanare catre ext. memorie] în [Disc local/USB] din modul Scanare usoara, documentul scanat va fi salvat pe dispozitivul de memorie USB conectat.

Când se selectează [Scan to External Memory Device] în panoul de acțiuni din modul Memorare documente, documentul scanat va fi salvat pe dispozitivul de memorie USB conectat.

NU ȘTIU CUM SĂ TIPĂRESC PRIN TIPĂRIRE DIRECTĂ DE PE USB



Verificare

Ați introdus dispozitivul de memorie USB?

Ați selectat [Selectati fisier de tipar. din mem. USB] în modul Memorare documente?



Soluție

Când introduceți un dispozitiv cu memorie USB în echipament, va apărea un mesaj. Pentru a efectua o tipărire directă de pe memoria USB, apăsați scurt tasta [Tipariti de pe stick de memorie extern (USB)].

Apăsați scurt [Selectati fisier de tipar. din mem. USB] în panoul de acțiuni al modului Memorare documente.



ELIMINAREA COLILOR ALIMENTATE INCORECT

ELIMINAREA COLILOR ALIMENTATE INCORECT

Dacă alimentarea cu coli se face incorect, pe panoul tactil va apărea mesajul "Blocaj hârtie" și tipărirea și scanarea se vor opri.

În acest caz, atingeți tasta [Verif. Îndepărtare blocaj] de pe panoul tactil.

La apăsarea aceste taste vor fi afișate instrucțiunile de eliminare a hârtiei alimentate incorect. Urmăți instrucțiunile.

Atunci când alimentarea incorectă este eliminată, mesajul va dispărea automat.



- Zona cuptorului și zona de ieșire a hârtiei sunt fierbinți.
- La eliminarea unei alimentări incorecte, nu atingeți cuptorul. Vă puteți arde.

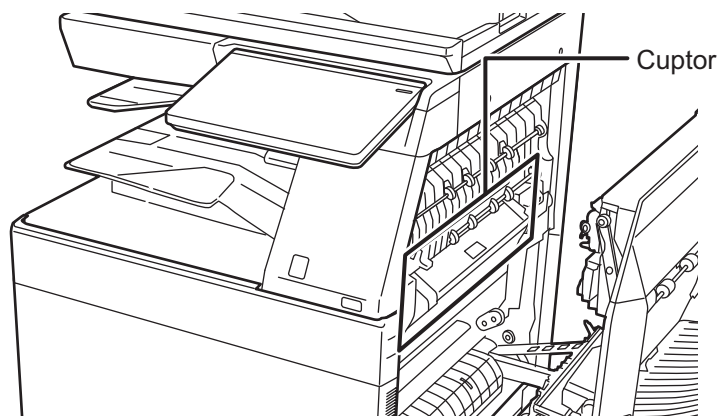



ANEXĂ

SPECIFICAȚII

SPECIFICAȚII..... 11-2



SPECIFICAȚII

SPECIFICAȚII

Specificații de bază / Specificații copiator

| | | | |
|--|--|--------------|-------------|
| Denumire | BP-50C26/BP-50C31/BP-50C36/BP-50C45/BP-50C55/ BP-50C65/BP-55C26/BP-60C31/BP-60C36/BP-60C45/ BP-70C31/BP-70C36/BP-70C45/BP-70C55/BP-70C65 | | |
| Tip | Desktop | | |
| Color | Total color | | |
| Sistem copiator | Copiator laser electrostatic | | |
| Rezoluție scanare | Scanare (A/N): 600 × 600 dpi, 600 × 400 dpi, 600 × 300 dpi Scanare (total color): 600 × 600 dpi Tipărire: 1200 × 1200 dpi, 600 × 600 dpi, echivalent cu 9600 dpi × 600 dpi Doar la folosirea unui alimentator automat de documente pe BP-55C26/60C31/60C36/60C45/70C31/70C36/70C45/70C55/70C65. | | |
| Gradație | Scanare: echivalent cu 256 de nuanțe Tipărire: echivalent cu 256 de nuanțe | | |
| Dimensiuni original | Max. A3 (11" × 17") pentru coli și documente legate | | |
| Dimensiuni copie | A3W la A6R (12" × 18" la 5-1/2" × 8-1/2"R), SRA3 (320 mm × 450 mm), SRA4, Plic (Monarch, COM9, COM10, DL, C4, C5, C6) Tava principală (Tava 1): A3W la A6R (12" × 18" to 5-1/2" × 8-1/2"R), SRA3 (320 mm × 450 mm), SRA4, Plic Tavă manuală: A3W la A6R (12" × 18" to 5-1/2" × 8-1/2"R), SRA3 (320 mm × 450 mm), SRA4, Plic (Monarch, COM9, COM10, DL, C4, C5, C6) Margini pierdute Margine inițială: 4 mm ± 1 mm (1/64" ± 3/64") Margine finală: 2 mm – 5 mm (3/32" – 13/64") Margine stânga/margine dreapta: total 4 mm ± 2 mm (1/64" ± 3/32") | | |
| Tipul hârtiei | Tava principală (Tava 1): Hârtie normală, Carton, Hârtie reciclată, Color, Antet, Pretipărit, Pre-Perforat Tavă manuală: Hârtie normală, Hârtie groasă, Hârtie subțire, Suport media special, Hârtie reciclată, Color, Antet, Pretipărită, Pre-Perforată Greutate hârtie: Tava principală (Tava 1): 60 g/m ² – 300 g/m ² (16 lbs. legătură – 110 lbs. copertă) Tavă manuală: 55 g/m ² – 300 g/m ² (13 lbs. legătură – 110 lbs. copertă) • Unele condiții de utilizare sau tipuri de hârtie pot împiedica tipărirea corectă. Pentru a folosi medii speciale (plicuri, etichete, hârtie lucioasă, hârtie gofrată, hârtie cu index, folii transparente etc.) sau hârtie între 106 g/m ² – 300 g/m ² (28 lbs. legătură – 110 lbs. copertă), contactați dealerul sau cel mai apropiat reprezentant autorizat de service. | | |
| Timpe de încălzire | BP-50C26/BP-50C31/BP-55C26/BP-60C31/BP-70C31: Color, A/N: 18 secunde* ¹ , 29 secunde* ² BP-50C36/BP-50C45/BP-60C36/BP-60C45/BP-70C36/ BP-70C45: Color, A/N: 16 secunde* ¹ , 27 secunde* ² BP-50C55/BP-50C65/BP-70C55/BP-70C65: Color, A/N: 15 secunde* ¹ , 27 secunde* ² • Timpul poate varia în funcție de condițiile ambientale. *1De la butonul de pornire. *2De la întrerupătorul de alimentare principal. | | |
| Timpe de realizare a primei copii ¹ | Total color | A/N | |
| | Geamul pentru documente* ² | 4,8 secunde | 3,7 secunde |
| | Geamul pentru documente* ³ | 6,5 secunde | 4,6 secunde |
| | Geamul pentru documente* ⁴ | 7,6 secunde | 5,6 secunde |
| | Geamul pentru documente* ⁵ | 7,6 secunde | 6,5 secunde |
| | RSPF* ⁶ | 7,5 secunde | 6,1 secunde |
| | RSPF* ⁷ | 9,7 secunde | 7,6 secunde |
| | RSPF* ⁸ | 9,7 secunde | 8,1 secunde |
| | DSPF* ⁹ | 8,1 secunde | 6,2 secunde |
| | DSPF* ¹⁰ | 10,0 secunde | 7,3 secunde |
| | DSPF* ¹¹ | 10,4 secunde | 7,3 secunde |
| | DSPF* ¹² | 10,4 secunde | 8,2 secunde |

Timpe de realizare a primei copii¹

Timpul poate varia în funcție de starea echipamentului.

- *1 Alimentare cu coli cu format A4 (8-1/2" × 11") cu orientare tip portret.
*2 BP-70C65/70C55/50C65/50C55
*3 BP-70C45/70C36/60C45/60C36/50C45/50C36
*4 BP-70C31/60C31/50C31
*5 BP-55C26/50C26
*6 BP-50C65/50C55
*7 BP-60C45/60C36/60C31/50C45/50C36/50C31
*8 BP-50C26
*9 BP-70C65/70C55
*10 BP-70C45/70C36
*11 BP-70C31
*12 BP-55C26

| | | | |
|--|--|------------------------------------|------------------------------------|
| Viteze de copiere continuă* (atunci când dispozitivul de schimbare nu este utilizat) | BP-55C26/ BP-50C26 | BP-50C31/ BP-60C31/ BP-70C31 | BP-70C36/ BP-60C36/ BP-50C36 |
| A4, B5, A5, 8-1/2" × 11" | 26 copii/min. | 31 copii/min. | 36 copii/min. |
| SRA4 | 25 copii/min. | 25 copii/min. | 28 copii/min. |
| A5R, 5-1/2" × 8-1/2"R | 20 copii/min. | 20 copii/min. | 27 copii/min. |
| A6R | 20 copii/min. | 20 copii/min. | 27 copii/min. |
| A4R, B5R, 8-1/2" × 11"R, 7-1/4" × 10-1/2"R | 20 copii/min. | 20 copii/min. | 23 copii/min. |
| B4, 8-1/2" × 14", 8-1/2" × 13", 8-1/2" × 13-2/5", 8-1/2" × 13-1/2" | 16 copii/min. | 17 copii/min. | 20 copii/min. |
| A3 (11" × 17") | 15 copii/min. | 15 copii/min. | 18 copii/min. |
| SRA3 | 14 copii/min. | 14 copii/min. | 16 copii/min. |
| A3W, 12" × 18" | 14 copii/min. | 14 copii/min. | 16 copii/min. |
| | BP-70C45/ BP-60C45/ BP-50C45 | BP-50C55/ BP-70C55 | BP-70C65/ BP-50C65 |
| A4, B5, A5, 8-1/2" × 11" | 45 copii/min. | 55 copii/min. | 65 copii/min. |
| SRA4 | 33 copii/min. | 40 copii/min. | 46 copii/min. |
| A5R, 5-1/2" × 8-1/2"R | 29 copii/min. | 33 copii/min. | 37 copii/min. |
| A6R | 29 copii/min. | 33 copii/min. | 33 copii/min. |
| A4R, B5R, 8-1/2" × 11"R, 7-1/4" × 10-1/2"R | 27 copii/min. | 33 copii/min. | 37 copii/min. |
| B4, 8-1/2" × 14", 8-1/2" × 13", 8-1/2" × 13-2/5", 8-1/2" × 13-1/2" | 23 copii/min. | 28 copii/min. | 31 copii/min. |
| A3, 11" × 17" | 20 copii/min. | 26 copii/min. | 29 copii/min. |
| SRA3 | 19 copii/min. | 24 copii/min. | 28 copii/min. |
| A3W, 12" × 18" | 19 copii/min. | 23 copii/min. | 28 copii/min. |
| | * Viteză continuă pentru aceeași sursă de originale. Tipărirea poate fi întreruptă temporar pentru stabilizarea calității imaginii. În unele medii, este posibil ca viteza să scadă. | | |
| Raporturi copiere | Aceași dimensiune: 1: 1 ± 0,8 % Mărire (format AB): 115 %, 122 %, 141 %, 200 %, 400 % (Dimensiune în inch: 121 %, 129 %, 200 %, 400 %) Micșorare (format AB): 25 %, 50 %, 70 %, 81 %, 86 % (Dimensiune în inch: 25 %, 50 %, 64 %, 77 %) Interval zoom: 25 % – 400 % în incrementuri de 1 %, în total 376 de incrementuri. Se poate calcula rata de zoom când se specifică mm. (25 - 200 % folosind alimentatorul automat de documente) | | |
| Alimentare cu hârtie/capacitate | 650 de coli în tava 1 (550) plus 100 de coli în tava manuală • Utilizarea hârtiei cu greutatea de 80 g/m ² (20 lbs. bond) | | |
| Alimentare cu hârtie/capacitate max. | 6300 coli în 4 tăvi (550 × 2 + 1200 + 900) plus o tavă de mare capacitate (3000) plus o tavă manuală de 100 de coli • Utilizarea hârtiei cu greutatea de 80 g/m ² (20 lbs. bond) | | |
| Copiere continuă | Max. 9999 de copii | | |



| | | |
|---------------------------------|------------------|---|
| Memorie | Memorie | 5 GB |
| | Stocare | 256GB (BP-60C31/60C36/60C45/70C31/70C36/70C45/70C55/70C65) |
| Tensiune de alimentare necesară | Stocare | 128GB (BP-50C26/50C31/50C36/50C45/50C55/50C65/55C26) |
| | | <ul style="list-style-type: none"> 1 GB = un miliard de biți, atunci când este vorba despre capacitatea hard-diskului. Capacitatea reală este mai mică. |
| Mediu ambiant | Mediu de operare | 10 °C – 35 °C (50 °F – 91 °F) (20 % la 85 % RH) 800 - 1.013 hPa |
| | Mediu standard | 21 °C la 25 °C (69,5 °F la 77 °F) (50 ± 10 % RH) |
| Dimensiuni | | BP-50C26/BP-50C31/BP-50C36/BP-50C45/BP-50C55/ BP-50C65/BP-60C31/BP-60C36/BP-60C45 608 mm (l) x 653 mm (a) x 829 mm (H) (23-15/16" (l) x 25-23/32" (a) x 32-41/64" (H)) |
| | | BP-55C26/BP-70C31/BP-70C36/BP-70C45/BP-70C55/ BP-70C65 609 mm (l) x 662 mm (a) x 860 mm (H) (23-63/64" (l) x 26-5/64" (a) x 33-55/64" (H)) |
| Greutate | | [În Europa] BP-50C26/BP-50C31/BP-50C36/BP-50C45* Aprox. 78 kg (172,0 lbs.) BP-50C55/BP-50C65 Aprox. 79 kg (174,2 lbs.) BP-55C26* Aprox. 85 kg (187,4 lbs.) BP-60C31/BP-60C36/BP-60C45* Aprox. 79 kg (174,2 lbs.) BP-70C31/BP-70C36/BP-70C45* Aprox. 86 kg (189,6 lbs.) BP-70C55/BP-70C65 Aprox. 86 kg (189,6 lbs.) |
| | | [Alte zone] BP-50C26/BP-50C31/BP-50C36/BP-50C45* Aprox. 78 kg (172,0 lbs.) BP-50C55/BP-50C65* Aprox. 80 kg (176,4 lbs.) BP-55C26 Aprox. 84 kg (185,2 lbs.) BP-60C31/BP-60C36/BP-60C45* Aprox. 79 kg (174,2 lbs.) BP-70C31/BP-70C36 Aprox. 85 kg (187,4 lbs.) BP-70C45* Aprox. 86 kg (189,6 lbs.) BP-70C55/BP-70C65* Aprox. 88 kg (194,1 lbs.) * Inklusiv incintă de tăvi de ieșire |
| Dimensiuni totale | | BP-50C26/BP-50C31/BP-50C36/BP-50C45/BP-50C55/ BP-50C65/BP-60C31/BP-60C36/BP-60C45* 1003 mm (l) x 653 mm (a) (39-1/2" (l) x 25-23/32" (a)) BP-55C26/BP-70C31/BP-70C36/BP-70C45/BP-70C55/ BP-70C65* 1003 mm (l) x 662 mm (a) (39-1/2" (l) x 26-5/64" (a)) * Cu tava manuală extinsă |

Alimentatorul automat de documente

| | | |
|--------------------------------------|--|---|
| Tipuri de alimentatoare de documente | BP-50C26/50C31/50C36/50C45/50C55/50C65/60C31/60C36/60C45: Alimentator automat de documente cu o singură trecere cu inversare (RSPF) BP-55C26/70C31/70C36/70C45/70C55/70C65: Alimentator automat de documente dublă-față cu o singură trecere (DSPF) | |
| Dimensiuni original | RSPF: A3 – A5 (11" x 17" – 5-1/2" x 8-1/2") DSPF: A3 la A6R (11" x 17" la 5-1/2" x 8-1/2"), carte de vizită | |
| Greutate hârtie original | RSPF | Pe o parte: 35 la 128 g/m ² (9 la 32 lbs.)* |
| | DSPF | Pe o parte: 35 - 220 g/m ² (9 lbs. Bond la 80 lbs. copertă)* Pe ambele părți: 50 - 220 g/m ² (13 lbs. Bond la 80 lbs. copertă) |
| Capacitate de stocare a hârtiei | RSPF: 100 coli (80g/m ² (20 lbs.)) (sau o stivă de hârtie cu înălțimea maximă de 13 mm (1/2")) DSPF: 300 coli (80g/m ² (20 lbs.)) (sau o stivă de hârtie cu înălțimea maximă de 38 mm (1-1/2")) Carte de vizită: 150 coli (sau o stivă de hârtie cu înălțimea maximă de 38 mm (1-1/2")) | |
| Viteză de scanare (copie) | RSPF: 80 de coli/minut: 600 x 400 dpi 53 de coli/minut: 600 x 600 dpi DSPF: 105 de coli/minut: 600 x 400 dpi 70 de coli/minut: 600 x 600 dpi 90 de coli/minut: 600 x 400 dpi (BP-55C26) 60 de coli/minut: 600 x 600 dpi (BP-55C26) | |

* 35 la 49 g/m² (9 la 13 lbs.) la scanarea hârtiei subțiri.
158 la 220 g/m² (40 la 80 lbs. copertă) la scanarea hârtiei groase.

Tava 2 / 3 / 4

| | | | |
|---------------------------------|--|-------------------------------------|---------------------------------------|
| Denumire | Tava 2 (BP-DE12)* ¹ | Tava 2/3 (BP-DE13)* ² | Tava 2/3/4 (BP-DE14)* ³ |
| Dimensiuni hârtie | SRA3, SRA4, A3W, A3, B4, A4, A4R, B5, B5R, A5R, 12" x 18", 11" x 17", 8-1/2" x 14", 8-1/2" x 13-1/2", 8-1/2" x 13-2/5", 8-1/2" x 13", 8-1/2" x 11", 8-1/2" x 11"R, 7-1/4" x 10-1/2"R, 5-1/2" x 8-1/2"R | | |
| Hârtie utilizabilă | 60 g/m ² la 300 g/m ² (16 lbs. bond la 110 lbs. copertă) | | |
| Capacitate de stocare a hârtiei | 550 de coli | 1100 (550 x 2) | 1650 (550 x 3) de coli de coli |
| Tensiune de alimentare necesară | Alimentat de la echipamentul principal | | |
| Dimensiuni | 583 mm (l) x 650 mm (a) x 400 mm (H) (22-61/64" (l) x 25-19/32" (a) x 15-3/4" (H)) (Fără a include dispozitivul de ajustare) 709 mm (l) x 659 mm (a) x 400 mm (H) (27-59/64" (l) x 25-61/64" (a) x 15-3/4" (H)) (Fără a include dispozitivele de ajustare și proeminențele) | | |
| Greutate | Aprox. 21 kg (46,3 lbs) | Aprox. 22 kg (48,6 lbs) | Aprox. 27 kg (59,6 lbs) |

*1: Stand/seriar pentru 550 coli hârtie (BP-DE12)

*2: Stand/2 sertare pentru 550 coli hârtie (BP-DE13)

*3: Stand/3 sertare pentru 550 coli hârtie (BP-DE14)



Stand/casetă 550&2100 de coli hârtie (tava 2 / 3 / 4) / Tavă de capacitate mare (Tava 5)

| | |
|---------------------------------|--|
| Denumire | Stand/sertar pentru 550&2100 coli hârtie (BP-DE15) Tavă de capacitate mare (BP-LC10) |
| Dimensiuni hârtie | Tava 2: SRA3, SRA4, A3 lat, A3, B4, A4, A4R, B5, B5R, A5R, 12" x 18", 11" x 17", 8-1/2" x 14", 8-1/2" x 13-1/2", 8-1/2" x 13-2/5", 8-1/2" x 13", 8-1/2" x 11", 8-1/2" x 11"R, 7-1/4" x 10-1/2"R, 5-1/2" x 8-1/2"R Tava 3: A4, 8-1/2" x 11" Tava 4/5: A4, B5, 8-1/2" x 11" |
| Hârtie utilizabilă | Tava 2: 60 g/m ² – 300 g/m ² (16 lbs. legătură – 110 lbs. copertă) Tava 3/4: 60 g/m ² la 105 g/m ² (16 lbs. bond la 28 lbs. bond) Tava 5: 60 g/m ² – 220 g/m ² (16 lbs. legătură – 80 lbs. copertă) |
| Capacitate de stocare a hârtiei | Tava 2: 550, Tava 3: 1200, Tava 4: 900, Tava 5: 3000 |
| Tensiune de alimentare necesară | Alimentat de la echipamentul principal |
| Dimensiuni | BP-DE15: 583 mm (l) x 650 mm (a) x 400 mm (H) (22-61/64" (l) x 25-19/32" (a) x 15-3/4" (H)) (Fără a include dispozitivul de ajustare) 709 mm (l) x 659 mm (a) x 400 mm (H) (27-59/64" (l) x 25-61/64" (a) x 15-3/4" (H)) (Fără a include dispozitivele de ajustare și proeminențele) BP-LC10: 375 mm (l) x 569 mm (a) x 448 mm (H) (14-7/8" (l) x 23-1/2" (a) x 17-7/8" (H)) |
| Greutate | BP-DE15: Aprox. 30 kg (66,2 lbs) BP-LC10: Aprox. 22 kg (48,6 lbs) |

Finisher (memorat pe echipament)

| | |
|--|--|
| Denumire | Unitate de finisare (BP-FN11 ¹ /BP-FN12 ²) |
| Dimensiuni hârtie | În funcție de specificațiile alimentatorului |
| Hârtie utilizabilă | Greutate hârtie: 55 g/m ² la 300 g/m ² (13 lbs. la 110 lbs. copertă) |
| Nr. tăvi | 1 (cu înclinare) |
| Capacitate tavă [60 – 80g/m ² (13 – 20 lbs.)] | Fără capsare SRA3, SRA4, A3W, A3, B4, A6R (12" x 18", 11" x 17", 8-1/2" x 14"): 250 de coli A4, A4R, B5, B5R, A5, A5R (8-1/2" x 11", 8-1/2" x 11"R, 7-1/4" x 10-1/2"R, 5-1/2" x 8-1/2"R): 500 de coli Funcția de capsare A3, B4 (11" x 17", 8-1/2" x 14"): 30 de unități sau 250 de coli A4, A4R, B5 (8-1/2" x 11", 8-1/2" x 11"R): 30 de unități sau 500 de coli Funcția de capsare fără capse A3, B4, A4, B5 (11" x 17", 8-1/2" x 11"): 30 unități • Funcția ieșire decalată nu este disponibilă pentru SRA3, SRA4, A3W, B5R, A5, A5R, A6R (12" x 18", 7-1/4" x 10-1/2"R, 5-1/2" x 8-1/2"R). |
| Nr. max. de coli capsate | Capsă: Nr. max. de 50 de coli [A4, A4R, B5 (8-1/2" x 11", 8-1/2" x 11"R)] Nr. max. de 2 coli [300 g/m ² (110 lbs.)] + 48 de coli [90 g/m ² (24 lbs.)] Nr. max. de 30 de coli [A3, B4 (11" x 17", 8-1/2" x 14")] Capsare fara capse: Nr. max. de 10 coli (A4, B5 (8-1/2" x 11")) (64 g/m ² (16 lbs Bond)) Nr. max. de 5 coli (A3, B4 (11" x 17")) (64 g/m ² (16 lbs Bond)) |
| Poziție de capsare | 1 jos (cu înclinare), 1 sus (cu înclinare), 2 mijloc |
| Capsare manuală | Poziție de capsare: 1 sus (cu înclinare) Nr. max. de coli capsate: 4 mm (11/64") sau mai puține |
| Tensiune de alimentare necesară | Alimentat de la echipamentul principal |
| Greutate | Aprox. 28,7 lbs. (13 kg) |
| Dimensiuni | Când tava de ieșire nu este extinsă 536 mm (l) x 526 mm (a) x 212 mm (H) (21-7/64" (l) x 20-23/32" (a) x 8-23/64" (H)) Când tava de ieșire este extinsă 668 mm (l) x 526 mm (a) x 212 mm (H) (26-5/16" (l) x 20-23/32" (a) x 8-23/64" (H)) |

Finisher / Finisher capsare tip broșură

| | |
|--|--|
| Denumire | Unitate de finisare (BP-FN13) Unitate de finisare și legare cu capsare pe mijloc (BP-FN14) |
| Dimensiuni hârtie | În funcție de specificațiile alimentatorului |
| Hârtie utilizabilă | Greutate hârtie 55 g/m ² – 300 g/m ² (13 lbs. – 110 lbs. copertă) |
| Nr. tăvi | BP-FN13: 2 (tavă superioară/tavă inferioară) BP-FN14: 2 (tavă superioară/tavă inferioară) + tavă pentru coli capsate tip broșură |
| Capacitate tavă (60-80g/m ² (13-20 lbs. bond)) ¹ | Tava superioară Fără capsare SRA3, SRA4, A3W, A3, B4 (12" x 18", 11" x 17", 8-1/2" x 14", 8-1/2" x 13", 8-1/2" x 13-1/2", 8-1/2" x 13-2/5"): 50 de coli A4, A4R, B5, B5R, A5, A5R, A6R (8-1/2" x 11", 8-1/2" x 11"R, 7-1/4" x 10-1/2"R, 5-1/2" x 8-1/2"R): 250 de coli Pliere în Z/Pliere la jumătate ² A3, B4 (11" x 17", 8-1/2" x 14", 8-1/2" x 13-2/5"): 30 coli A4R (8-1/2" x 11"R): 20 coli Tava inferioară Fără capsare SRA3, SRA4, A3W, A3, B4, A4R, B5, B5R, A5, A5R (12" x 18", 11" x 17", 8-1/2" x 14", 8-1/2" x 13", 8-1/2" x 13-1/2", 8-1/2" x 13-2/5", 8-1/2" x 11"R, 7-1/4" x 10-1/2"R, 5-1/2" x 8-1/2"R): 500 de coli A4 (8-1/2" x 11"): 1000 de coli Funcția de capsare A3W, A3, B4, A4R, B5, B5R, A6R (12" x 18", 11" x 17", 8-1/2" x 14", 8-1/2" x 13", 8-1/2" x 13-1/2", 8-1/2" x 13-2/5", 8-1/2" x 11"R, 7-1/4" x 10-1/2"R): 50 de unități sau 500 de coli A4 (8-1/2" x 11"): 100 de unități sau 1000 de coli Tavă pentru legare pe mijloc (BP-FN14) A3W, A3, B4, A4R, B5R (12" x 18", 11" x 17", 8-1/2" x 14", 8-1/2" x 11"R): 7 unități (15 coli) • Funcția ieșire decalată nu este disponibilă pentru SRA3 / SRA4 / A6. • Funcția de ieșire decalată nu este disponibilă la utilizarea funcției de pliere la jumătate. |
| Nr. max. de coli capsate | Nr. max. de 50 de coli [A4, A4R, B5, B5R (8-1/2" x 11", 8-1/2" x 11"R, 7-1/4" x 10-1/2"R)] Nr. max. de 2 coli [300 g/m ² (110 lbs. copertă) ³] + 48 coli (90 g/m ² (24 lbs.)) Nr. max. de 30 coli (A3W, A3, B4 (11" x 17", 8-1/2" x 14")) |
| Poziție de capsare | 1 jos (legare plată), 1 sus (legare plată), 2 mijloc |
| Capsare tip broșură (BP-FN14) | Metodă de capsare Pliere mediană cu capsare în 2 locuri mediane Poziție de pliere la capsarea tip broșură Pliere mediană Dimensiuni hârtie utilizabilă pentru capsarea tip broșură A3W, A3, B4, A4R, B5R (12" x 18", 11" x 17", 8-1/2" x 14", 8-1/2" x 11"R) Greutate hârtie utilizabilă pentru capsarea tip broșură 55 g/m ² la 220 g/m ² (13 lbs. la 80 lbs. copertă) Greutate hârtie 106 g/m ² la 220 g/m ² (28 lbs. la 80 lbs. copertă) poate fi utilizată doar pentru copertă și doar dacă se pliază o singură coală. Nr. max. de coli capsate tip broșură Nr. max. de 15 coli (80 g/m ² (20 lbs.)) 14 coli [80g/m ² (20 lbs.)] + 1 coli (220 g/m ² (80 lbs. copertă)) |
| Tensiune de alimentare necesară | Alimentat de la echipamentul principal |
| Greutate | BP-FN13: Aprox. 29 kg (64,0 lbs) BP-FN14: Aprox. 43 kg (94,8 lbs) |
| Dimensiuni | Când tava de ieșire nu este extinsă 575 mm (L) x 620 mm (A) x 986 mm (Î) (22-3/4" (l) x 24-1/2" (a) x 38-7/8" (H)) Când tava de ieșire este extinsă 660 mm (L) x 620 mm (A) x 1045 mm (Î) (26" (l) x 24-1/2" (a) x 41-1/4" (H)) |

*1: Randamentul poate diferi în funcție de condițiile de mediu la locul de instalare, de tipul de hârtie folosită și de condițiile de depozitare a hârtiei.

*2: Când este instalată unitatea de pliere.

*3: Când unitatea de pliere este instalată, greutatea hârtiei de dimensiunea B5 este de până la 256 g/m².



Unitate de finisare (modul de stivuire de mari dimensiuni)/Unitate de finisare cu capsare tip broșură (modul de stivuire de mari dimensiuni)

| | |
|---|---|
| Denumire | Unitate de finisare (BP-FN15) Unitate de finisare și legare cu capsare pe mijloc (BP-FN16) |
| Dimensiuni hârtie | În funcție de specificațiile alimentatorului |
| Hârtie utilizabilă | Greutate hârtie 55 g/m ² – 300 g/m ² (13 lbs. – 110 lbs. copertă) |
| Nr. tăvi | BP-FN15: 2 (tavă superioară/tavă inferioară) BP-FN16: 2 (tavă superioară/tavă inferioară) + tavă pentru coli capsate tip broșură |
| Capacitate tavă (60 - 80 g/m ² (13 - 20 lbs. bond)) ¹ | Tavă superioară Fără capsare SRA3, SRA4, A3W, A3, B4, A4R, B5R (12" x 18", 11" x 17", 8-1/2" x 14", 8-1/2" x 13", 8-1/2" x 13-1/2", 8-1/2" x 13-2/5", 8-1/2" x 11"R, 7-1/4" x 10-1/2"R): 125 coli A4, B5, A5, A5R (8-1/2" x 11", 5-1/2" x 8-1/2"R): 250 coli Pliere în Z/Pliere la jumătate ² A3, B4 (11" x 17", 8-1/2" x 14", 8-1/2" x 13-2/5"): 30 coli A4R (8-1/2" x 11"R): 20 coli Tavă inferioară Fără capsare A6R: 750 coli SRA3, SRA4, A3W, A3, B4, A4R, B5R, A5, A5R (12" x 18", 11" x 17", 8-1/2" x 14", 8-1/2" x 13", 8-1/2" x 13-1/2", 8-1/2" x 13-2/5", 8-1/2" x 11"R, 7-1/4" x 10-1/2"R, 5-1/2" x 8-1/2"R): 1500 coli A4, B5 (8-1/2" x 11"): 3000 coli Funcția de capsare A3, B4, A4R (11" x 17", 8-1/2" x 14", 8-1/2" x 13", 8-1/2" x 13-1/2", 8-1/2" x 13-2/5", 8-1/2" x 11"R): 200 unități sau 1500 coli A4, B5 (8-1/2" x 11"): 200 unități sau 3000 coli Funcția de capsare fără capse A3 (11" x 17"): 100 unități A4 (8-1/2" x 11"): 200 unități Pliere în Z/Pliere la jumătate ² A3, B4 (11" x 17", 8-1/2" x 14", 8-1/2" x 13-2/5"): 30 coli A4R (8-1/2" x 11"R): 20 coli Tavă pentru coli capsate tip broșură (MX-FN31) A3W, A3, B4, A4R (12" x 18", 11" x 17", 8-1/2" x 14", 8-1/2" x 13", 8-1/2" x 13-1/2", 8-1/2" x 13-2/5", 8-1/2" x 11"R): 10 unități (20 coli) • Ieșirea decalată nu este disponibilă pentru SRA3, SRA4, A3W, B5R, A5, A5R, A6R, 12" x 18", 7-1/4" x 10-1/2"R, 5-1/2" x 8-1/2"R. • Funcția de ieșire decalată nu este disponibilă la utilizarea funcției de pliery la jumătate. De asemenea, când un document 8-1/2" x 11"R (A4R) este pliat în Z, evacuarea hârtiei offset nu este posibilă. |
| Nr. max. de coli capsate | Capsă: Nr. max. de 65 coli (A4, B5 (8-1/2" x 11")) Nr. max. de 2 coli (300 g/m ² (110 lbs. copertă))+ 63 coli (90 g/m ² (24 lbs.)) Nr. max. de 30 coli (A3, B4, A4R (11" x 17", 8-1/2" x 14", 8-1/2" x 13", 8-1/2" x 13-1/2", 8-1/2" x 13-2/5", 8-1/2" x 11"R)) Capsare fără capsare: Nr. max. de 10 coli (A4, B5 (8-1/2" x 11")) (64 g/m ² (16 lbs Bond)) Nr. max. de 5 coli (A3, B4 (11" x 17")) (64 g/m ² (16 lbs Bond)) |
| Poziție de capsare | 1 jos (cu înclinare), 1 sus (cu înclinare), 2 mijloc |
| Capsare manuală | Poziție de capsare: 1 sus (cu înclinare) Nr. max. de coli capsate: 9 mm (23/64") sau mai puțin |
| Capsare tip broșură (BP-FN16) | Metodă de capsare (pentru capsare tip broșură) Pliere mediană cu capsare în 2 locuri mediane Poziție de pliery la capsarea tip broșură Pliere mediană Dimensiuni hârtie utilizabilă pentru capsarea tip broșură A3W, A3, B4, A4R (12" x 18", 11" x 17", 8-1/2" x 14", 8-1/2" x 13", 8-1/2" x 13-1/2", 8-1/2" x 13-2/5", 8-1/2" x 11"R) Greutate hârtie utilizabilă pentru capsarea tip broșură 55 g/m ² la 256 g/m ² (13 lbs. la 140 lbs. Index) Greutate hârtie 106 g/m ² la 256 g/m ² (28 lbs. la 140 lbs. Index) poate fi utilizată doar pentru copertă și doar dacă se pliază o singură coală. Nr. max. de coli capsate tip broșură Nr. max. de 20 coli (80g/m ² (20 lbs.)) 19 coli (80 g/m ² (20 lbs.)) + 1 coală (256 g/m ² (140 lbs. Index)) |
| Tensiune de alimentare necesară | Alimentat de la echipamentul principal |

| | |
|------------|--|
| Greutate | BP-FN13: Aprox. 31 kg (68,4 lbs) BP-FN14: Aprox. 54 kg (119,1 lbs) |
| Dimensiuni | Când tava de ieșire nu este extinsă 533 mm (L) x 623 mm (A) x 986 mm (Î) (21" (L) x 24-5/8" (A) x 38-7/8" (Î)) Când tava de ieșire este extinsă 635 mm (L) x 623 mm (A) x 1049 mm (Î) (25" (L) x 24-5/8" (A) x 41-3/8" (Î)) |

*1: Randamentul poate diferi în funcție de condițiile de mediu la locul de instalare, de tipul de hârtie folosită și de condițiile de depozitare a hârtiei.

*2: Când este instalată unitatea de pliery.

*3: Când unitatea de pliery este instalată, greutatea hârtiei de dimensiunea B5 este de până la 256 g/m².

Modulul de perforare

| | | | |
|---|--|---|---|
| Denumire | Modul de perforare pentru BP-FN11/FN12 MX-PN14A, MX-PN14B, MX-PN14C, MX-PN14D | Modul de perforare pentru BP-FN13/FN14 MX-PN15A, MX-PN15B, MX-PN15C, MX-PN15D | Modul de perforare pentru BP-FN15/FN16 MX-PN16A, MX-PN16B, MX-PN16C, MX-PN16D |
| Format hârtie pentru modul de perforare | A3 – B5R (11" x 17" – 7-1/4" x 10-1/2"R) | | |
| Găuri | MX-PN14A/PN15A/PN16A:2 găuri MX-PN14B/PN15B/PN16B:2/3 găuri MX-PN14C/PN15C/PN16C:2/4 găuri MX-PN14D/PN15D/PN16D:4 găuri (largi) | | |
| Tensiune de alimentare necesară | Alimentat de la echipamentul principal | | |
| Dimensiuni | - (Integrată în unitate de finisare și Unitate de finisare cu capsare tip broșură) | | |
| Greutate | Aprox. 2.7 kg (6 lbs.) | Aprox. 1.7 kg (3.7 lbs.) | Arox. 2.5 kg (5.6 lbs.) |

* Unele opțiuni pot să nu fie disponibile în anumite țări și regiuni.

Unitate de transmitere coli

| | |
|------------|--|
| Denumire | Unitate de transmitere coli (BP-RB10) |
| Dimensiuni | 449 mm (l) x 525 mm (a) x 165 mm (H) (17-3/4" (l) x 20-43/64" (a) x 6-1/2" (H)) |
| Greutate | Aprox. 4.5 kg (9.9 lbs.) |

Unitate de îndoire

| | |
|---|---|
| Denumire | Unitate de îndoire (BP-FD10) |
| Tipuri de îndoire | Pliery în Z, Pliery în C, Pliery acordeon, Pliery la jumătate. |
| Dimensiune care se poate utiliza pentru unitatea de îndoire | Pliery în Z, Pliery la jumătate: A3, B4, A4R, 11" x 17", 8-1/2" x 14", 8-1/2" x 11"R Pliery în C, Pliery acordeon, Pliery la jumătate: A3, A4R, 11" x 17", 8-1/2" x 11"R |
| Hârtie utilizabilă | 64 g/m ² la 105 g/m ² (16 lbs bond la 28 lbs bond) |
| Capacitate tavă (80 g/m ² (20 lbs)) | Pliery în Z/Pliery la jumătate A3, B4, A4R (11" x 17", 8-1/2" x 14", 8-1/2" x 13-2/5", 8-1/2" x 11"R): 20 coli Pliery în C/Pliery acordeon A3, A4R (11" x 17", 8-1/2" x 14", 8-1/2" x 13-2/5", 8-1/2" x 11"R): 15 coli |
| Tensiune de alimentare necesară | Alimentare de la echipament |
| Dimensiuni | 615 mm (L) x 554 mm (A) x 210 mm (Î) (24-7/32" (l) x 21-13/16" (a) x 8-23/64" (H)) (când tava de extensie este depozitată) 718 mm (L) x 554 mm (A) x 268 mm (Î) (28-9/32" (l) x 21-13/16" (a) x 10-9/16" (H)) (Când tava de extensie este extinsă) |
| Greutate | Aprox. 15 kg (33,1 lbs) |



Tabel utilitar

| | |
|------------|---|
| Denumire | Tabel utilitar (BP-UT10) |
| Dimensiuni | 300 mm (l) × 420 mm (g) × 69 mm (H) (11-13/16" (l) × 16-35/64" (g) × 2-23/32" (H)) |
| Greutate | Aprox. 0,8 kg (1,8 lbs) |

* Nu așezați niciun obiect mai greu de 5 kg și nu aplicați presiune. Nu așezați recipiente care conțin apă sau alte lichide. În cazul în care lichidul se scurge în echipament, există riscul de incendiu și electrocutare. Lucrul la masă în timp ce echipamentul funcționează poate conduce la o calitate slabă a imaginii sau la alte probleme.

Specificații imprimantă de rețea

| | |
|--------------------------------|---|
| Tip | Integrată |
| Viteză de tipărire continuă | Identică cu viteza de copiere continuă |
| Rezoluție | Prelucrare date: 600 × 600 dpi, 1200 × 1200 dpi* Tipărire: 600 × 600 dpi, 1200 × 1200 dpi*, echivalent cu 9600 dpi × 600 dpi |
| Limbaaj de descriere pagină | Emulare PCL6, Adobe PostScript 3* |
| Protocoale compatibile | TCP/IP (LPD, Port9100, IPP, SMB, FTP, WSD, POP3<Imprimare E-mail>, HTTP) |
| Sisteme de operare compatibile | Windows 8.1, Windows Server 2012, Windows 10, Windows 11, Windows Server 2016, Windows Server 2019 macOS (10.10, 10.11, 10.12, 10.13, 10.14, 10.15, 11, 12)* |
| Fonturi interne | 80 de fonturi pentru PCL, 139 de fonturi pentru Adobe PostScript 3* |
| Memorie | Memoria sistemului echipamentului și unitatea locală |
| Interfață | 10BASE-T/100BASE-TX/1000BASE-T USB 2.0 (Host, Mod Hi speed) USB 3.0 (Host, Mod Super speed) |

* Pe BP-50C26/50C31/50C36/50C45/50C55/50C65/55C26, este necesar kitul de extensie PS3.

Specificații scanner de rețea

| | |
|--|--|
| Tip | Scanner color |
| Rezoluție scanare (principal × vertical) | 100 × 100 dpi, 150 × 150 dpi, 200 × 200 dpi, 300 × 300 dpi, 400 × 400 dpi, 600 × 600 dpi (scanare către) 50 la 9600 dpi** (scanare pull) |
| Viteză de scanare [A4 (8-1/2" × 11")] | BP-50C26/50C31/50C36/50C45/50C55/50C65/60C31/60C36/60C45: 80 coli/minut (200 × 200 dpi/300 × 300 dpi) (o față), 25 pagini/minut (200 × 200 dpi/300 × 300 dpi) (față-verso) BP-55C26: 120 coli/minut (200 × 200 dpi/300 × 300 dpi) (o față), 240 pagini/minut (200 × 200 dpi/300 × 300 dpi) (față-verso) BP-70C31/70C36/70C45/70C55/70C65: 140 coli/minut (200 × 200 dpi/300 × 300 dpi) (o față), 280 pagini/minut (200 × 200 dpi/300 × 300 dpi) (față-verso) În modul standard, utilizând hârtie standard Sharp (Dimensiune A4 (8-1/2" × 11") cu 6 % acoperire), iar detectorul automat de culoare este oprit. Viteza variază în funcție de volumul de date din original. |
| Interfață | 10BASE-T/100BASE-TX/1000BASE-T, USB 2.0, USB3.0 (atunci când se utilizează un dispozitiv de memorie extern) |
| Protocoale compatibile | TCP/IP |
| OS compatibil (Scanare pull (TWIN)) ² | Windows 8.1, Windows Server 2012, Windows 10, Windows 11, Windows Server 2016, Windows Server 2019 |

| | |
|---------------|--|
| Format ieșire | (A/N) TIFF, PDF, PDF/A-1a ³ , PDF/A-1b, PDF/A ⁴ , PDF criptat, XPS ⁵ , Searchable PDF ³ , Office file (pptx, xlsx, docx) ³ , TXT (UTF-8) ³ , RTF ⁴ Metodă de decompresie: decompresie, G3 (MH), G4 (MMR) (Tonuri de gri/color) TIFF, JPEG, PDF, PDF/A-1a ³ , PDF/A-1b, PDF/A ⁴ , PDF criptat, Comprimare înaltă ⁶ , Compact PDF (Ultra Fine) ⁶ , Compact PDF/A-1a ^{3,6} , Compact PDF/A-1b ⁶ , Compact PDF/A ^{4,6} , Compact PDF/A-1a (Ultra Fine) ^{3,6} , Compact PDF/A-1b (Ultra Fine) ⁶ , Compact PDF/A (Ultra Fine) ⁶ , XPS ⁵ , Searchable PDF ³ , Office file (pptx, xlsx, docx) ³ , TXT(UTF-8) ³ , RTF ³ Metodă de compresie: JPEG (comprimare ridicată, medie și mică), PDF cu comprimare ridicată, Reducere Colours ⁷ |
| Driver | conform TWIN |

- *1: Trebuie să micșorați dimensiunea de scanare atunci când măriți rezoluția.
*2: Sunt cazuri în care nu se poate stabili o conexiune. Vă rugăm să contactați distribuitorul local pentru mai multe informații.
*3: Pe BP-50C26/50C31/50C36/50C45/50C55/50C65/55C26, este necesar kitul de extensie OCR.
*4: Când se utilizează BP-60C31/60C36/60C45/70C31/70C36/70C45/70C55/70C65 sau BP-50C26/50C31/50C36/50C45/50C55/50C65/55C26 cu kit-ul de extensie OCR instalat, acest element nu poate fi afișat.
*5: XPS înseamnă specificație hârtie XML.
*6: Pe BP-50C26/50C31/50C36/50C45/50C55/50C65/55C26, este necesar kitul de comprimare îmbunătățită.
*7: Când se selectează PDF, PDF/A, PDF/A-1a/1b, sau PDF criptat.

Specificații fax

| | |
|--|--|
| Denumire | Kit de extensie pentru fax (BP-FX11) |
| Linii utilizabile | Linii telefonice publice (PSTN), linii telefonice private (PBX) |
| Rezoluție | Standard: 8 puncte/mm x 3,85 linie/mm Fin: 8 puncte/mm x 7,7 linie/mm Super fin: 8 puncte/mm x 15,4 linie/mm Ultrafin: 16 puncte/mm x 15,4 linie/mm |
| Viteză de conectare | Super G3: 33,6 kbps, G3: 14,4 kbps |
| Metodă de codare | MH, MR, MMR, JBIG |
| Conexiune | Super G3 / G3 |
| Formatul originalului care urmează să fie transmis | A3 – A5 (11" × 17" – 5-1/2" × 8-1/2") (Hârtia cu o lungime max. de 1000 mm poate fi transmisă (o față/doar A/N).) |
| Format hârtie înregistrat | A5, A5R, B5, B5R, 8-1/2" × 11", 8-1/2" × 11"R, A4, A4R, 8-1/2" × 13", 8-1/2" × 13-2/5", 8-1/2" × 13-1/2", B4, și A3 |
| Timp de transmitere | Aprox. 2 secunde* (A4 (8-1/2" × 11"), hârtie standard Sharp, caractere normale, Super G3 (JBIG)) Aprox. 6 secunde (G3 ECM) |
| Memorie | 4 GB |
| Note | Adresă: Max. 2000 de intrări (inclusiv apelare grup pentru fax, scanner și fax prin internet) Intrări per grup: Max. 500 de intrări Transmitere în masă: Max. 500 de destinatari |

* Se conformează metodei de transmitere cu o viteză de 33,6 kbps specifică unei conexiuni Super G3 pentru fax, care este standardizată de Uniunea Internațională a Telecomunicațiilor (UIT). Aceasta este viteza de trimitere a unui document în format 8-1/2" × 11" (A4) cu aproximativ 700 de caractere la o calitate standard a imaginii (8 × 3,85 caractere/mm) în modul Hi-speed (33,6 kbps). Aceasta este viteza de transmitere doar a informațiilor conținute de o imagine și nu include timpul necesar pentru controlul transmițerii. Timpul real necesar pentru realizarea unei transmițeri depinde de conținutul textului, de tipul echipamentului de fax care primește informațiile și de starea liniei telefonice.



Specificații LAN wireless

| | |
|---|---|
| Tip*1 | BP-60C31/BP-60C36/BP-60C45/BP-70C31/BP-70C36/ BP-70C45/BP-70C55/BP-70C65 Standard (integrat) BP-50C26/BP-50C31/BP-50C36/BP-50C45/BP-50C55/ BP-50C65/BP-55C26 Opțiune (BP-EB10) |
| Standarde de conformitate | IEEE802.11a/b/g/n/ac |
| Metodă de transmitere | OFDM (IEEE802.11a/g/n/ac), DS-SS (IEEE 802.11b) |
| Interval de frecvență | 2400 la 2483,5 MHz / 5150 la 5350 MHz / 5470 la 5725 MHz / 5725 la 5850 MHz*2 |
| Număr de canale | Consultați „Canale care pot fi utilizate în rețea LAN wireless” din Ghidul de Start. |
| Viteză de transmitere (valoare standard) *3 | IEEE802.11b max. 11 Mbps IEEE802.11a/g max. 54 Mbps IEEE802.11n max. 150 Mbps IEEE802.11ac max. 433 Mbps |
| Protocoale compatibile | TCP/IP (IPv4) |
| Putere de transmitere wireless*4 | Mai puțin de 20 dBm / 23 dBm / 30 dBm (EIRP) |
| Securitate | WEP, WPA/WPA2-mixt PSK, WPA/WPA2-mixt EAP*5, WPA2 PSK, WPA2 EAP*5, WPA2/WPA3-mixt PSK/SAE, WPA3 SAE, WPA2/WPA3-mixt EAP*5, WPA3 EAP*5 |

*1: Tipul de conexiuni LAN wireless variază în funcție de țară și regiune. Pentru informații suplimentare, consultați distribuitorul sau cel mai apropiat reprezentant de service autorizat.

*2: Această frecvență nu este acceptată în Europa.

*3: Valorile indicate reprezintă valori teoretice maxime pentru standardul LAN Wireless. Valorile nu indică vitezele reale de transmitere a datelor.

*4: Consultați acest articol pentru informații când utilizați în Europa.

*5: Nu se poate utiliza în modul Punct de acces.

Specificații Bluetooth®

| | |
|-----------------------------|--|
| Specificații Bluetooth® | Specificații standard Bluetooth® Ver.5.0 |
| Interval de frecvență | 2,4 GHz (2402 la 2480 MHz) |
| Metodă de modulație | FH-SS |
| Putere de transmisie maximă | Clasa de putere 1 |
| Profil acceptat | PBAP |



CONFIRMĂRILE MĂRCILOR ÎNREGISTRATE

Următoarele mărci și mărci înregistrate sunt utilizate în raport cu echipamentul și dispozitivele periferice și accesoriile sale.

- Microsoft®, Windows®, Windows® 8.1, Windows Server® 2012, Windows® 10, Windows® 11, Windows Server® 2016, Windows Server 2019®, Internet Explorer®, Active Directory, Excel, Microsoft 365, SharePoint și OneDrive sunt mărci comerciale înregistrate sau mărci comerciale ale Microsoft Corporation în S.U.A. și în alte țări.
- Intel® este o marcă înregistrată a Intel Corporation în S.U.A și/sau alte țări.
- PostScript și PostScript3 sunt mărci înregistrate ale Adobe.
- Adobe, sigla Adobe, Acrobat, sigla Adobe PDF și Reader sunt mărci înregistrate sau mărci comerciale ale Adobe în Statele Unite și în alte țări.
- Apple, macOS, AppleTalk și EtherTalk sunt mărci comerciale ale Apple Inc., înregistrate în S.U.A. și în alte țări.
- Mozilla® și Firefox® sunt mărci înregistrate sau mărci comerciale ale Adobe Systems Incorporated în S.U.A. și în alte țări.
- Sharpdesk este marcă înregistrată a Sharp Corporation.
- Sharp OSA este marcă înregistrată a Sharp Corporation.
- © 2021 ACCESS CO., LTD.

ACCESS™

- RealVNC este marcă înregistrată a RealVNC Limited.
- Qualcomm® DirectOffice™ este un produs al Qualcomm® Technologies, Inc. și/sau filialele sale.
- Qualcomm o marcă înregistrată a Qualcomm Incorporated, înregistrată în Statele Unite și alte țări.
- DirectOffice™ este marcă înregistrată a CSR Imaging US, LP, înregistrată în Statele Unite și în alte țări.
- Android, Google Play, Gmail și Google Drive sunt mărci comerciale ale Google LLC. Utilizarea acestei mărci comerciale necesită o licență de la Google.
- Toate celelalte mărci înregistrate și drepturi de autor sunt proprietatea deținătorilor respectivi.

Fonturile încorporate ale acestei imprimante utilizează tehnologia MicroType® de comprimare a fonturilor de la Monotype Imaging și utilizează, de asemenea, subsistemul de redare a fonturilor scalabile UFST® (Universal Font Scaling Technology) de la Monotype Imaging.

MicroType și UFST® sunt mărci ale Monotype Imaging, Inc. înregistrată la Oficiul pentru Brevete și Mărci al Statelor Unite și pot fi înregistrate în anumite jurisdicții. Candid, Gold și Taffy sunt mărci ale Monotype Imaging, Inc. înregistrată la Oficiul pentru Brevete și Mărci al Statelor Unite și pot fi înregistrate în anumite jurisdicții. CG Omega, CG Times, Garamond Antiqua, Garamond Halbfett, Garamond Kursiv, Garamond și Halbfett Kursiv sunt mărci ale Monotype Imaging, Inc. și pot fi înregistrate în anumite jurisdicții.

Albertus, Arial, Ashley Script, Coronet, Gill Sans, Joanna și Times New Roman sunt mărci ale The Monotype Corporation înregistrată la Oficiul pentru Brevete și Mărci al Statelor Unite și pot fi înregistrate în anumite jurisdicții.

Avant Garde, ITC Bookman, Lubalin Graph, Mona Lisa, Zapf Chancery și Zapf Dingbats sunt mărci ale International Typeface Corporation înregistrată la Oficiul pentru Brevete și Mărci al Statelor Unite și pot fi înregistrate în anumite jurisdicții.

Clarendon, Eurostile, Helvetica, Optima, Palatino, Stempel Garamond, Times și Univers sunt mărci ale Heidelberger Druckmaschinen AG, care pot fi înregistrate în anumite jurisdicții, cu licență exclusivă de la Linotype Library GmbH, filială deținută în întregime de Heidelberger Druckmaschinen AG.

Apple Chancery, Chicago, Geneva, Monaco și New York sunt mărci ale Apple Inc. și pot fi înregistrate în anumite jurisdicții.

Wingdings este marcă înregistrată a Microsoft Corporation în Statele Unite și în alte țări.

Marigold și Oxford sunt mărci ale Arthur Baker și pot fi înregistrate în anumite jurisdicții.

Antique Olive este marcă a Marcel Olive și poate fi înregistrată în anumite jurisdicții. Hoefler Text este marcă a Johnathan Hoefler și poate fi înregistrată în anumite jurisdicții.

HGGothicB, HGMinchoL, HGPGothicB și HGPMinchoL sunt mărci ale Ricoh Company, Ltd. și pot fi înregistrate în anumite jurisdicții. ITC este marcă a International Typeface Corporation înregistrată la Oficiul pentru Brevete și Mărci al Statelor Unite și poate fi înregistrată în anumite jurisdicții.

Agfa este marcă a Agfa-Gevaert Group și poate fi înregistrată în anumite jurisdicții.

Intellifont, MicroType și UFST sunt mărci ale Monotype Imaging, Inc. înregistrată la Oficiul pentru Brevete și Mărci al Statelor Unite și pot fi înregistrate în anumite jurisdicții. TrueType este o marcă comercială a Apple Inc. înregistrată la Oficiul pentru Brevete și Mărci din Statele Unite ale Americii și în alte țări.

PostScript este marcă a Adobe și poate fi înregistrată în anumite jurisdicții.

HP, PCL, FontSmart și LaserJet sunt mărci ale Hewlett-Packard Company și pot fi înregistrate în anumite jurisdicții.

Procesorul de Tip 1 al produsului UFST de la Monotype Imaging's UFST este licențiat de Electronics For Imaging, Inc. Toate celelalte mărci înregistrate sunt proprietatea deținătorilor respectivi.

INFORMAȚII DESPRE LICENȚĂ

Information on the Software License for This Product

Software composition

The software included in this product is comprised of various software components whose individual copyrights are held by SHARP or by third parties.

Software developed by SHARP and open source software

The copyrights for the software components and various relevant documents included with this product that were developed or written by SHARP are owned by SHARP and are protected by the Copyright Act, international treaties, and other relevant laws. This product also makes use of freely distributed software and software components whose copyrights are held by third parties. These include software components covered by a GNU General Public License (hereafter GPL), a GNU Lesser General Public License (hereafter LGPL) or other license agreement.

Obtaining source code

Some of the open source software licensors require the distributor to provide the source code with the executable software components. GPL and LGPL include similar requirements. For information on obtaining the source code for the open source software and for obtaining the GPL, LGPL, and other license agreement information, visit the following website:

<http://sharp-world.com/products/copier/source/download/index.html>

We are unable to answer any questions about the source code for the open source software. The source code for the software components whose copyrights are held by SHARP is not distributed.

Software Copyrights

Copyright (c) 2000 Carnegie Mellon University. All rights reserved.

Redistribution and use in source and binary forms, with or without modification, are permitted provided that the following conditions are met:

- 1.Redistributions of source code must retain the above copyright notice, this list of conditions and the following disclaimer.
- 2.Redistributions in binary form must reproduce the above copyright notice, this list of conditions and the following disclaimer in the documentation and/or other materials provided with the distribution.
- 3.The name "Carnegie Mellon University" must not be used to endorse or promote products derived from this software without prior written permission. For permission or any other legal details, please contact
Office of Technology Transfer Carnegie Mellon University 5000 Forbes Avenue Pittsburgh, PA 15213-3890
(412) 268-4387, fax: (412) 268-7395
tech-transfer@andrew.cmu.edu
- 4.Redistributions of any form whatsoever must retain the following acknowledgment:
"This product includes software developed by Computing Services at Carnegie Mellon University
(<http://www.cmu.edu/computing/>)."

CARNEGIE MELLON UNIVERSITY DISCLAIMS ALL WARRANTIES WITH REGARD TO THIS SOFTWARE, INCLUDING ALL IMPLIED WARRANTIES OF MERCHANTABILITY AND FITNESS, IN NO EVENT SHALL CARNEGIE MELLON UNIVERSITY BE LIABLE FOR ANY SPECIAL, INDIRECT OR CONSEQUENTIAL DAMAGES OR ANY DAMAGES WHATSOEVER RESULTING FROM LOSS OF USE, DATA OR PROFITS, WHETHER IN AN ACTION OF CONTRACT, NEGLIGENCE OR OTHER TORTIOUS ACTION, ARISING OUT OF OR IN CONNECTION WITH THE USE OR PERFORMANCE OF THIS SOFTWARE.

Copyright (c) 1995 - 2008 Kungliga Tekniska Högskolan (Royal Institute of Technology, Stockholm, Sweden). All rights reserved.

All rights reserved. Export of this software from the United States of America may require a specific license from the United States Government. It is the responsibility of any person or organization contemplating export to obtain such a license before exporting.

WITHIN THAT CONSTRAINT, permission to use, copy, modify, and distribute this software and its documentation for any purpose and without fee is hereby granted, provided that the above copyright notice appear in all copies and that both that copyright notice and this permission notice appear in supporting documentation, and that the name of M.I.T. not be used in advertising or publicity pertaining to distribution of the software without specific, written prior permission. Furthermore if you modify this software you must label your software as modified software and not distribute it in such a fashion that it might be confused with the original MIT software. M.I.T. makes no representations about the suitability of this software for any purpose. It is provided "as is" without express or implied warranty.

THIS SOFTWARE IS PROVIDED "**AS IS**" AND WITHOUT ANY EXPRESS OR IMPLIED WARRANTIES, INCLUDING, WITHOUT LIMITATION, THE IMPLIED WARRANTIES OF MERCHANTABILITY AND FITNESS FOR A PARTICULAR PURPOSE.

Individual source code files are copyright MIT, Cygnus Support, OpenVision, Oracle, Sun Soft, FundsXpress, and others.

Project Athena, Athena, Athena MUSE, Discuss, Hesiod, Kerberos, Moira, and Zephyr are trademarks of the Massachusetts Institute of Technology (MIT). No commercial use of these trademarks may be made without prior written permission of MIT.

"Commercial use" means use of a name in a product or other for-profit manner. It does NOT prevent a commercial firm from referring to the MIT trademarks in order to convey information (although in doing so, recognition of their trademark status should be given).

OpenSSL License

Copyright (c) 1998-2004 The OpenSSL Project. All rights reserved.

Redistribution and use in source and binary forms, with or without modification, are permitted provided that the following conditions are met:

- 1.Redistributions of source code must retain the above copyright notice, this list of conditions and the following disclaimer.
- 2.Redistributions in binary form must reproduce the above copyright notice, this list of conditions and the following disclaimer in the documentation and/or other materials provided with the distribution.
- 3.All advertising materials mentioning features or use of this software must display the following acknowledgment: "This product includes software developed by the OpenSSL Project for use in the OpenSSL Toolkit. (<http://www.openssl.org/>)"
- 4.The names "OpenSSL Toolkit" and "OpenSSL Project" must not be used to endorse or promote products derived from this software without prior written permission. For written permission, please contact openssl-core@openssl.org.
- 5.Products derived from this software may not be called "OpenSSL" nor may "OpenSSL" appear in their names without prior written permission of the OpenSSL Project.
- 6.Redistributions of any form whatsoever must retain the following acknowledgment: "This product includes software developed by the OpenSSL Project for use in the OpenSSL Toolkit. (<http://www.openssl.org/>)"

THIS SOFTWARE IS PROVIDED BY THE OpenSSL PROJECT "AS IS" AND ANY EXPRESSED OR IMPLIED WARRANTIES, INCLUDING, BUT NOT LIMITED TO, THE IMPLIED WARRANTIES OF MERCHANTABILITY AND FITNESS FOR A PARTICULAR PURPOSE ARE DISCLAIMED. IN NO EVENT SHALL THE OpenSSL PROJECT OR ITS CONTRIBUTORS BE LIABLE FOR ANY DIRECT, INDIRECT, INCIDENTAL, SPECIAL, EXEMPLARY, OR CONSEQUENTIAL DAMAGES (INCLUDING, BUT NOT LIMITED TO, PROCUREMENT OF SUBSTITUTE GOODS OR SERVICES; LOSS OF USE, DATA, OR PROFITS; OR BUSINESS INTERRUPTION) HOWEVER CAUSED AND ON ANY THEORY OF LIABILITY, WHETHER IN CONTRACT, STRICT LIABILITY, OR TORT (INCLUDING NEGLIGENCE OR OTHERWISE) ARISING IN ANY WAY OUT OF THE USE OF THIS SOFTWARE, EVEN IF ADVISED OF THE POSSIBILITY OF SUCH DAMAGE.

This product includes cryptographic software written by Eric Young (eay@cryptsoft.com). This product includes software written by Tim Hudson (tjh@cryptsoft.com).

Original SSLeay License

Copyright (C) 1995-1998 Eric Young (eay@cryptsoft.com) All rights reserved.

This package is an SSL implementation written by Eric Young (eay@cryptsoft.com). The implementation was written so as to conform with Netscapes SSL.

This library is free for commercial and non-commercial use as long as the following conditions are aheared to. The following conditions apply to all code found in this distribution, be it the RC4, RSA, lhash, DES, etc., code; not just the SSL code. The SSL documentation included with this distribution is covered by the same copyright terms except that the holder is Tim Hudson (tjh@cryptsoft.com).

Copyright remains Eric Young's, and as such any Copyright notices in the code are not to be removed. If this package is used in a product, Eric Young should be given attribution as the author of the parts of the library used. This can be in the form of a textual message at program startup or in documentation (online or textual) provided with the package.

Redistribution and use in source and binary forms, with or without modification, are permitted provided that the following conditions are met:

- 1.Redistributions of source code must retain the copyright notice, this list of conditions and the following disclaimer.
- 2.Redistributions in binary form must reproduce the above copyright notice, this list of conditions and the following disclaimer in the documentation and/or other materials provided with the distribution.
- 3.All advertising materials mentioning features or use of this software must display the following acknowledgement:
"This product includes cryptographic software written by Eric Young (eay@cryptsoft.com)" The word 'cryptographic' can be left out if the rouines from the library being used are not cryptographic related :-).
- 4.If you include any Windows specific code (or a derivative thereof) from the apps directory (application code) you must include an acknowledgement: "This product includes software written by Tim Hudson (tjh@cryptsoft.com)"

THIS SOFTWARE IS PROVIDED BY ERIC YOUNG "AS IS" AND ANY EXPRESS OR IMPLIED WARRANTIES, INCLUDING, BUT NOT LIMITED TO, THE IMPLIED WARRANTIES OF MERCHANTABILITY AND FITNESS FOR A PARTICULAR PURPOSE ARE DISCLAIMED. IN NO EVENT SHALL THE AUTHOR OR CONTRIBUTORS BE LIABLE FOR ANY DIRECT, INDIRECT, INCIDENTAL, SPECIAL, EXEMPLARY, OR CONSEQUENTIAL DAMAGES (INCLUDING, BUT NOT LIMITED TO, PROCUREMENT OF SUBSTITUTE GOODS OR SERVICES; LOSS OF USE, DATA, OR PROFITS; OR BUSINESS INTERRUPTION) HOWEVER CAUSED AND ON ANY THEORY OF LIABILITY, WHETHER IN CONTRACT, STRICT LIABILITY, OR TORT (INCLUDING NEGLIGENCE OR OTHERWISE) ARISING IN ANY WAY OUT OF THE USE OF THIS SOFTWARE, EVEN IF ADVISED OF THE POSSIBILITY OF SUCH DAMAGE.

The licence and distribution terms for any publically available version orderivative of this code cannot be changed. i.e. this code cannot simply becoped and put under another distribution licence [including the GNU Public Licence.]

D3DES License

Copyright (c) 1988,1989,1990,1991,1992 by Richard Outerbridge. (GENie : OUTER; CIS : [71755,204]) Graven Imagery, 1992.

GNU GENERAL PUBLIC LICENSE Version 2, June 1991

Copyright (C) 1989, 1991 Free Software Foundation, Inc., 51 Franklin Street, Fifth Floor, Boston, MA 02110-1301 USA Everyone is permitted to copy and distribute verbatim copies of this license document, but changing it is not allowed.

Preamble

The licenses for most software are designed to take away your freedom to share and change it. By contrast, the GNU General Public License is intended to guarantee your freedom to share and change free software--to make sure the software is free for all its users. This General Public License applies to most of the Free Software Foundation's software and to any other program whose authors commit to using it. (Some other Free Software Foundation software is covered by the GNU Lesser General Public License instead.) You can apply it to your programs, too.

When we speak of free software, we are referring to freedom, not price. Our General Public Licenses are designed to make sure that you have the freedom to distribute copies of free software (and charge for this service if you wish), that you receive source code or can get it if you want it, that you can change the software or use pieces of it in new free programs; and that you know you can do these things.

To protect your rights, we need to make restrictions that forbid anyone to deny you these rights or to ask you to surrender the rights. These restrictions translate to certain responsibilities for you if you distribute copies of the software, or if you modify it.

For example, if you distribute copies of such a program, whether gratis or for a fee, you must give the recipients all the rights that you have. You must make sure that they, too, receive or can get the source code. And you must show them these terms so they know their rights.

We protect your rights with two steps: (1) copyright the software, and (2) offer you this license which gives you legal permission to copy, distribute and/or modify the software.

Also, for each author's protection and ours, we want to make certain that everyone understands that there is no warranty for this free software. If the software is modified by someone else and passed on, we want its recipients to know that what they have is not the original, so that any problems introduced by others will not reflect on the original authors' reputations.

Finally, any free program is threatened constantly by software patents. We wish to avoid the danger that redistributors of a free program will individually obtain patent licenses, in effect making the program proprietary. To prevent this, we have made it clear that any patent must be licensed for everyone's free use or not licensed at all.

The precise terms and conditions for copying, distribution and modification follow.

GNU GENERAL PUBLIC LICENSE TERMS AND CONDITIONS FOR COPYING, DISTRIBUTION AND MODIFICATION

0. This License applies to any program or other work which contains a notice placed by the copyright holder saying it may be distributed under the terms of this General Public License. The "Program", below, refers to any such program or work, and a "work based on the Program" means either the Program or any derivative work under copyright law: that is to say, a work containing the Program or a portion of it, either verbatim or with modifications and/or translated into another language. (Hereinafter, translation is included without limitation in the term "modification".) Each licensee is addressed as "you".

Activities other than copying, distribution and modification are not covered by this License; they are outside its scope. The act of running the Program is not restricted, and the output from the Program is covered only if its contents constitute a work based on the Program (independent of having been made by running the Program). Whether that is true depends on what the Program does.

1. You may copy and distribute verbatim copies of the Program's source code as you receive it, in any medium, provided that you conspicuously and appropriately publish on each copy an appropriate copyright notice and disclaimer of warranty; keep intact all the notices that refer to this License and to the absence of any warranty; and give any other recipients of the Program a copy of this License along with the Program.

You may charge a fee for the physical act of transferring a copy, and you may at your option offer warranty protection in exchange for a fee.

2. You may modify your copy or copies of the Program or any portion of it, thus forming a work based on the Program, and copy and distribute such modifications or work under the terms of Section 1 above, provided that you also meet all of these conditions:

- a) You must cause the modified files to carry prominent notices stating that you changed the files and the date of any change.
- b) You must cause any work that you distribute or publish, that in whole or in part contains or is derived from the Program or any part thereof, to be licensed as a whole at no charge to all third parties under the terms of this License.
- c) If the modified program normally reads commands interactively when run, you must cause it, when started running for such interactive use in the most ordinary way, to print or display an announcement including an appropriate copyright notice and a notice that there is no warranty (or else, saying that you provide a warranty) and that users may redistribute the program under these conditions, and telling the user how to view a copy of this License. (Exception: if the Program itself is interactive but does not normally print such an announcement, your work based on the Program is not required to print an announcement.)

These requirements apply to the modified work as a whole. If identifiable sections of that work are not derived from the Program, and can be reasonably considered independent and separate works in themselves, then this License, and its terms, do not apply to those sections when you distribute them as separate works. But when you distribute the same

sections as part of a whole which is a work based on the Program, the distribution of the whole must be on the terms of this License, whose permissions for other licensees extend to the entire whole, and thus to each and every part regardless of who wrote it.

Thus, it is not the intent of this section to claim rights or contest your rights to work written entirely by you; rather, the intent is to exercise the right to control the distribution of derivative or collective works based on the Program.

In addition, mere aggregation of another work not based on the Program with the Program (or with a work based on the Program) on a volume of a storage or distribution medium does not bring the other work under the scope of this License.

3. You may copy and distribute the Program (or a work based on it, under Section 2) in object code or executable form under the terms of Sections 1 and 2 above provided that you also do one of the following:

- a) Accompany it with the complete corresponding machine-readable source code, which must be distributed under the terms of Sections 1 and 2 above on a medium customarily used for software interchange; or,
- b) Accompany it with a written offer, valid for at least three years, to give any third party, for a charge no more than your cost of physically performing source distribution, a complete machine-readable copy of the corresponding source code, to be distributed under the terms of Sections 1 and 2 above on a medium customarily used for software interchange; or,
- c) Accompany it with the information you received as to the offer to distribute corresponding source code. (This alternative is allowed only for noncommercial distribution and only if you received the program in object code or executable form with such an offer, in accord with Subsection b above.)

The source code for a work means the preferred form of the work for making modifications to it. For an executable work, complete source code means all the source code for all modules it contains, plus any associated interface definition files, plus the scripts used to control compilation and installation of the executable. However, as a special exception, the source code distributed need not include anything that is normally distributed (in either source or binary form) with the major components (compiler, kernel, and so on) of the operating system on which the executable runs, unless that component itself accompanies the executable.

If distribution of executable or object code is made by offering access to copy from a designated place, then offering equivalent access to copy the source code from the same place counts as distribution of the source code, even though third parties are not compelled to copy the source along with the object code.

4. You may not copy, modify, sublicense, or distribute the Program except as expressly provided under this License. Any attempt otherwise to copy, modify, sublicense or distribute the Program is void, and will automatically terminate your rights under this License. However, parties who have received copies, or rights, from you under this License will not have their licenses terminated so long as such parties remain in full compliance.

5. You are not required to accept this License, since you have not signed it. However, nothing else grants you permission to modify or distribute the Program or its derivative works. These actions are prohibited by law if you do not accept this License. Therefore, by modifying or distributing the Program (or any work based on the Program), you indicate your acceptance of this License to do so, and all its terms and conditions for copying, distributing or modifying the Program or works based on it.

6. Each time you redistribute the Program (or any work based on the Program), the recipient automatically receives a license from the original licensor to copy, distribute or modify the Program subject to these terms and conditions. You

may not impose any further restrictions on the recipients' exercise of the rights granted herein. You are not responsible for enforcing compliance by third parties to this License.

7. If, as a consequence of a court judgment or allegation of patent infringement or for any other reason (not limited to patent issues), conditions are imposed on you (whether by court order, agreement or otherwise) that contradict the conditions of this License, they do not excuse you from the conditions of this License. If you cannot distribute so as to satisfy simultaneously your obligations under this License and any other pertinent obligations, then as a consequence you may not distribute the Program at all. For example, if a patent license would not permit royalty-free redistribution of the Program by all those who receive copies directly or indirectly through you, then the only way you could satisfy both it and this License would be to refrain entirely from distribution of the Program.

If any portion of this section is held invalid or unenforceable under any particular circumstance, the balance of the section is intended to apply and the section as a whole is intended to apply in other circumstances.

It is not the purpose of this section to induce you to infringe any patents or other property right claims or to contest validity of any such claims; this section has the sole purpose of protecting the integrity of the free software distribution system, which is implemented by public license practices. Many people have made generous contributions to the wide range of software distributed through that system in reliance on consistent application of that system; it is up to the author/donor to decide if he or she is willing to distribute software through any other system and a licensee cannot impose that choice.

This section is intended to make thoroughly clear what is believed to be a consequence of the rest of this License.

8. If the distribution and/or use of the Program is restricted in certain countries either by patents or by copyrighted interfaces, the original copyright holder who places the Program under this License may add an explicit geographical distribution limitation excluding those countries, so that distribution is permitted only in or among countries not thus excluded. In such case, this License incorporates the limitation as if written in the body of this License.

9. The Free Software Foundation may publish revised and/or new versions of the General Public License from time to time. Such new versions will be similar in spirit to the present version, but may differ in detail to address new problems or concerns.

Each version is given a distinguishing version number. If the Program specifies a version number of this License which applies to it and "any later version", you have the option of following the terms and conditions either of that version or of any later version published by the Free Software Foundation. If the Program does not specify a version number of this License, you may choose any version ever published by the Free Software Foundation.

10. If you wish to incorporate parts of the Program into other free programs whose distribution conditions are different, write to the author to ask for permission. For software which is copyrighted by the Free Software Foundation, write to the Free Software Foundation; we sometimes make exceptions for this. Our decision will be guided by the two goals of preserving the free status of all derivatives of our free software and of promoting the sharing and reuse of software generally.

NO WARRANTY

11. BECAUSE THE PROGRAM IS LICENSED FREE OF CHARGE, THERE IS NO WARRANTY FOR THE PROGRAM, TO THE EXTENT PERMITTED BY APPLICABLE LAW. EXCEPT WHEN OTHERWISE STATED IN WRITING THE COPYRIGHT HOLDERS AND/OR OTHER PARTIES PROVIDE THE PROGRAM "AS IS" WITHOUT WARRANTY OF ANY KIND, EITHER EXPRESSED OR IMPLIED, INCLUDING, BUT NOT LIMITED TO, THE IMPLIED WARRANTIES OF MERCHANTABILITY AND FITNESS FOR A PARTICULAR PURPOSE. THE ENTIRE RISK AS TO

THE QUALITY AND PERFORMANCE OF THE PROGRAM IS WITH YOU. SHOULD THE PROGRAM PROVE DEFECTIVE, YOU ASSUME THE COST OF ALL NECESSARY SERVICING, REPAIR OR CORRECTION.

12. IN NO EVENT UNLESS REQUIRED BY APPLICABLE LAW OR AGREED TO IN WRITING WILL ANY COPYRIGHT HOLDER, OR ANY OTHER PARTY WHO MAY MODIFY AND/OR REDISTRIBUTE THE PROGRAM AS PERMITTED ABOVE, BE LIABLE TO YOU FOR DAMAGES, INCLUDING ANY GENERAL, SPECIAL, INCIDENTAL OR CONSEQUENTIAL DAMAGES ARISING OUT OF THE USE OR INABILITY TO USE THE PROGRAM (INCLUDING BUT NOT LIMITED TO LOSS OF DATA OR DATA BEING RENDERED INACCURATE OR LOSSES SUSTAINED BY YOU OR THIRD PARTIES OR A FAILURE OF THE PROGRAM TO OPERATE WITH ANY OTHER PROGRAMS), EVEN IF SUCH HOLDER OR OTHER PARTY HAS BEEN ADVISED OF THE POSSIBILITY OF SUCH DAMAGES.

END OF TERMS AND CONDITIONS

How to Apply These Terms to Your New Programs

If you develop a new program, and you want it to be of the greatest possible use to the public, the best way to achieve this is to make it free software which everyone can redistribute and change under these terms.

To do so, attach the following notices to the program. It is safest to attach them to the start of each source file to most effectively convey the exclusion of warranty; and each file should have at least the "copyright" line and a pointer to where the full notice is found.

<one line to give the program's name and a brief idea of what it does.> Copyright (C) <year> <name of author>

This program is free software; you can redistribute it and/or modify it under the terms of the GNU General Public License as published by the Free Software Foundation; either version 2 of the License, or (at your option) any later version.

This program is distributed in the hope that it will be useful, but WITHOUT ANY WARRANTY; without even the implied warranty of MERCHANTABILITY or FITNESS FOR A PARTICULAR PURPOSE. See the GNU General Public License for more details.

You should have received a copy of the GNU General Public License along with this program; if not, write to the Free Software Foundation, Inc., 51 Franklin Street, Fifth Floor, Boston, MA 02110-1301 USA.

Also add information on how to contact you by electronic and paper mail.

If the program is interactive, make it output a short notice like this when it starts in an interactive mode:

Gnomovision version 69, Copyright (C) year name of author Gnomovision comes with ABSOLUTELY NO WARRANTY; for details type `show w'. This is free software, and you are welcome to redistribute it under certain conditions; type `show c' for details.

The hypothetical commands `show w' and `show c' should show the appropriate parts of the General Public License. Of course, the commands you use may be called something other than `show w' and `show c'; they could even be mouse-clicks or menu items--whatever suits your program.

You should also get your employer (if you work as a programmer) or your school, if any, to sign a "copyright disclaimer" for the program, if necessary. Here is a sample; alter the names:

Yoyodyne, Inc., hereby disclaims all copyright interest in the program `Gnomovision' (which makes passes at compilers) written by James Hacker.

<signature of Ty Coon>, 1 April 1989
Ty Coon, President of Vice

This General Public License does not permit incorporating your program into proprietary programs. If your program is a subroutine library, you may consider it more useful to permit linking proprietary applications with the library. If this is what you want to do, use the GNU Lesser General Public License instead of this License.

GNU LESSER GENERAL PUBLIC LICENSE

Version 2.1, February 1999

Copyright (C) 1991, 1999 Free Software Foundation, Inc. 51 Franklin Street, Fifth Floor, Boston, MA 02110-1301 USA Everyone is permitted to copy and distribute verbatim copies of this license document, but changing it is not allowed.

[This is the first released version of the Lesser GPL. It also counts as the successor of the GNU Library Public License, version 2, hence the version number 2.1.]

Preamble

The licenses for most software are designed to take away your freedom to share and change it. By contrast, the GNU General Public Licenses are intended to guarantee your freedom to share and change free software--to make sure the software is free for all its users.

This license, the Lesser General Public License, applies to some specially designated software packages--typically libraries--of the Free Software Foundation and other authors who decide to use it. You can use it too, but we suggest you first think carefully about whether this license or the ordinary General Public License is the better strategy to use in any particular case, based on the explanations below.

When we speak of free software, we are referring to freedom of use, not price. Our General Public Licenses are designed to make sure that you have the freedom to distribute copies of free software (and charge for this service if you wish); that you receive source code or can get it if you want it; that you can change the software and use pieces of it in new free programs; and that you are informed that you can do these things.

To protect your rights, we need to make restrictions that forbid distributors to deny you these rights or to ask you to surrender these rights. These restrictions translate to certain responsibilities for you if you distribute copies of the library or if you modify it.

For example, if you distribute copies of the library, whether gratis or for a fee, you must give the recipients all the rights that we gave you. You must make sure that they, too, receive or can get the source code. If you link other code with the

library, you must provide complete object files to the recipients, so that they can relink them with the library after making changes to the library and recompiling it. And you must show them these terms so they know their rights.

We protect your rights with a two-step method: (1) we copyright the library, and (2) we offer you this license, which gives you legal permission to copy, distribute and/or modify the library.

To protect each distributor, we want to make it very clear that there is no warranty for the free library. Also, if the library is modified by someone else and passed on, the recipients should know that what they have is not the original version, so that the original author's reputation will not be affected by problems that might be introduced by others.

Finally, software patents pose a constant threat to the existence of any free program. We wish to make sure that a company cannot effectively restrict the users of a free program by obtaining a restrictive license from a patent holder. Therefore, we insist that any patent license obtained for a version of the library must be consistent with the full freedom of use specified in this license.

Most GNU software, including some libraries, is covered by the ordinary GNU General Public License. This license, the GNU Lesser General Public License, applies to certain designated libraries, and is quite different from the ordinary General Public License. We use this license for certain libraries in order to permit linking those libraries into non-free programs.

When a program is linked with a library, whether statically or using a shared library, the combination of the two is legally speaking a combined work, a derivative of the original library. The ordinary General Public License therefore permits such linking only if the entire combination fits its criteria of freedom. The Lesser General Public License permits more lax criteria for linking other code with the library.

We call this license the "Lesser" General Public License because it does Less to protect the user's freedom than the ordinary General Public License. It also provides other free software developers Less of an advantage over competing non-free programs. These disadvantages are the reason we use the ordinary General Public License for many libraries. However, the Lesser license provides advantages in certain special circumstances.

For example, on rare occasions, there may be a special need to encourage the widest possible use of a certain library, so that it becomes a de-facto standard. To achieve this, non-free programs must be allowed to use the library. A more frequent case is that a free library does the same job as widely used non-free libraries. In this case, there is little to gain by limiting the free library to free software only, so we use the Lesser General Public License.

In other cases, permission to use a particular library in non-free programs enables a greater number of people to use a large body of free software. For example, permission to use the GNU C Library in non-free programs enables many more people to use the whole GNU operating system, as well as its variant, the GNU/Linux operating system.

Although the Lesser General Public License is Less protective of the users' freedom, it does ensure that the user of a program that is linked with the Library has the freedom and the wherewithal to run that program using a modified version of the Library.

The precise terms and conditions for copying, distribution and modification follow. Pay close attention to the difference between a "work based on the library" and a "work that uses the library". The former contains code derived from the library, whereas the latter must be combined with the library in order to run.

GNU LESSER GENERAL PUBLIC LICENSE TERMS AND CONDITIONS FOR COPYING, DISTRIBUTION AND MODIFICATION

0. This License Agreement applies to any software library or other program which contains a notice placed by the copyright holder or other authorized party saying it may be distributed under the terms of this Lesser General Public License (also called "this License"). Each licensee is addressed as "you".

A "library" means a collection of software functions and/or data prepared so as to be conveniently linked with application programs (which use some of those functions and data) to form executables.

The "Library", below, refers to any such software library or work which has been distributed under these terms. A "work based on the Library" means either the Library or any derivative work under copyright law: that is to say, a work containing the Library or a portion of it, either verbatim or with modifications and/or translated straightforwardly into another language. (Hereinafter, translation is included without limitation in the term "modification".)

"Source code" for a work means the preferred form of the work for making modifications to it. For a library, complete source code means all the source code for all modules it contains, plus any associated interface definition files, plus the scripts used to control compilation and installation of the library.

Activities other than copying, distribution and modification are not covered by this License; they are outside its scope. The act of running a program using the Library is not restricted, and output from such a program is covered only if its contents constitute a work based on the Library (independent of the use of the Library in a tool for writing it). Whether that is true depends on what the Library does and what the program that uses the Library does.

1. You may copy and distribute verbatim copies of the Library's complete source code as you receive it, in any medium, provided that you conspicuously and appropriately publish on each copy an appropriate copyright notice and disclaimer of warranty; keep intact all the notices that refer to this License and to the absence of any warranty; and distribute a copy of this License along with the Library.

You may charge a fee for the physical act of transferring a copy, and you may at your option offer warranty protection in exchange for a fee.

2. You may modify your copy or copies of the Library or any portion of it, thus forming a work based on the Library, and copy and distribute such modifications or work under the terms of Section 1 above, provided that you also meet all of these conditions:

a) The modified work must itself be a software library.

b) You must cause the files modified to carry prominent notices stating that you changed the files and the date of any change.

c) You must cause the whole of the work to be licensed at no charge to all third parties under the terms of this License.

d) If a facility in the modified Library refers to a function or a table of data to be supplied by an application program that uses the facility, other than as an argument passed when the facility is invoked, then you must make a good faith effort to ensure that, in the event an application does not supply such function or table, the facility still operates, and performs whatever part of its purpose remains meaningful.

(For example, a function in a library to compute square roots has a purpose that is entirely well-defined independent of the application. Therefore, Subsection 2d requires that any application-supplied function or table used by this function must be optional: if the application does not supply it, the square root function must still compute square roots.)

These requirements apply to the modified work as a whole. If identifiable sections of that work are not derived from the Library, and can be reasonably considered independent and separate works in themselves, then this License, and its terms, do not apply to those sections when you distribute them as separate works. But when you distribute the same sections as part of a whole which is a work based on the Library, the distribution of the whole must be on the terms of this License, whose permissions for other licensees extend to the entire whole, and thus to each and every part regardless of who wrote it.

Thus, it is not the intent of this section to claim rights or contest your rights to work written entirely by you; rather, the intent is to exercise the right to control the distribution of derivative or collective works based on the Library.

In addition, mere aggregation of another work not based on the Library with the Library (or with a work based on the Library) on a volume of a storage or distribution medium does not bring the other work under the scope of this License.

3. You may opt to apply the terms of the ordinary GNU General Public License instead of this License to a given copy of the Library. To do this, you must alter all the notices that refer to this License, so that they refer to the ordinary GNU General Public License, version 2, instead of to this License. (If a newer version than version 2 of the ordinary GNU General Public License has appeared, then you can specify that version instead if you wish.) Do not make any other change in these notices.

Once this change is made in a given copy, it is irreversible for that copy, so the ordinary GNU General Public License applies to all subsequent copies and derivative works made from that copy.

This option is useful when you wish to copy part of the code of the Library into a program that is not a library.

4. You may copy and distribute the Library (or a portion or derivative of it, under Section 2) in object code or executable form under the terms of Sections 1 and 2 above provided that you accompany it with the complete corresponding machine-readable source code, which must be distributed under the terms of Sections 1 and 2 above on a medium customarily used for software interchange.

If distribution of object code is made by offering access to copy from a designated place, then offering equivalent access to copy the source code from the same place satisfies the requirement to distribute the source code, even though third parties are not compelled to copy the source along with the object code.

5. A program that contains no derivative of any portion of the Library, but is designed to work with the Library by being compiled or linked with it, is called a "work that uses the Library". Such a work, in isolation, is not a derivative work of the Library, and therefore falls outside the scope of this License.

However, linking a "work that uses the Library" with the Library creates an executable that is a derivative of the Library (because it contains portions of the Library), rather than a "work that uses the library". The executable is therefore covered by this License. Section 6 states terms for distribution of such executables.

When a "work that uses the Library" uses material from a header file that is part of the Library, the object code for the work may be a derivative work of the Library even though the source code is not. Whether this is true is especially significant if the work can be linked without the Library, or if the work is itself a library. The threshold for this to be true is not precisely defined by law.

If such an object file uses only numerical parameters, data structure layouts and accessors, and small macros and small inline functions (ten lines or less in length), then the use of the object file is unrestricted, regardless of whether it is legally a derivative work. (Executables containing this object code plus portions of the Library will still fall under Section 6.)

Otherwise, if the work is a derivative of the Library, you may distribute the object code for the work under the terms of Section 6. Any executables containing that work also fall under Section 6, whether or not they are linked directly with the Library itself.

6. As an exception to the Sections above, you may also combine or link a "work that uses the Library" with the Library to produce a work containing portions of the Library, and distribute that work under terms of your choice, provided that the terms permit modification of the work for the customer's own use and reverse engineering for debugging such modifications.

You must give prominent notice with each copy of the work that the Library is used in it and that the Library and its use are covered by this License. You must supply a copy of this License. If the work during execution displays copyright notices, you must include the copyright notice for the Library among them, as well as a reference directing the user to the copy of this License. Also, you must do one of these things:

- a) Accompany the work with the complete corresponding machine-readable source code for the Library including whatever changes were used in the work (which must be distributed under Sections 1 and 2 above); and, if the work is an executable linked with the Library, with the complete machine-readable "work that uses the Library", as object code and/or source code, so that the user can modify the Library and then relink to produce a modified executable containing the modified Library. (It is understood that the user who changes the contents of definitions files in the Library will not necessarily be able to recompile the application to use the modified definitions.)
- b) Use a suitable shared library mechanism for linking with the Library. A suitable mechanism is one that (1) uses at run time a copy of the library already present on the user's computer system, rather than copying library functions into the executable, and (2) will operate properly with a modified version of the library, if the user installs one, as long as the modified version is interface-compatible with the version that the work was made with.
- c) Accompany the work with a written offer, valid for at least three years, to give the same user the materials specified in Subsection 6a, above, for a charge no more than the cost of performing this distribution.
- d) If distribution of the work is made by offering access to copy from a designated place, offer equivalent access to copy the above specified materials from the same place.
- e) Verify that the user has already received a copy of these materials or that you have already sent this user a copy.

For an executable, the required form of the "work that uses the Library" must include any data and utility programs needed for reproducing the executable from it. However, as a special exception, the materials to be distributed need not include anything that is normally distributed (in either source or binary form) with the major components (compiler, kernel, and so on) of the operating system on which the executable runs, unless that component itself accompanies the executable.

It may happen that this requirement contradicts the license restrictions of other proprietary libraries that do not normally accompany the operating system. Such a contradiction means you cannot use both them and the Library together in an executable that you distribute.

7. You may place library facilities that are a work based on the Library side-by-side in a single library together with other library facilities not covered by this License, and distribute such a combined library, provided that the separate distribution of the work based on the Library and of the other library facilities is otherwise permitted, and provided that you do these two things:

a) Accompany the combined library with a copy of the same work based on the Library, uncombined with any other library facilities. This must be distributed under the terms of the Sections above.

b) Give prominent notice with the combined library of the fact that part of it is a work based on the Library, and explaining where to find the accompanying uncombined form of the same work.

8. You may not copy, modify, sublicense, link with, or distribute the Library except as expressly provided under this License. Any attempt otherwise to copy, modify, sublicense, link with, or distribute the Library is void, and will automatically terminate your rights under this License. However, parties who have received copies, or rights, from you under this License will not have their licenses terminated so long as such parties remain in full compliance.

9. You are not required to accept this License, since you have not signed it. However, nothing else grants you permission to modify or distribute the Library or its derivative works. These actions are prohibited by law if you do not accept this License. Therefore, by modifying or distributing the Library (or any work based on the Library), you indicate your acceptance of this License to do so, and all its terms and conditions for copying, distributing or modifying the Library or works based on it.

10. Each time you redistribute the Library (or any work based on the Library), the recipient automatically receives a license from the original licensor to copy, distribute, link with or modify the Library subject to these terms and conditions. You may not impose any further restrictions on the recipients' exercise of the rights granted herein. You are not responsible for enforcing compliance by third parties with this License.

11. If, as a consequence of a court judgment or allegation of patent infringement or for any other reason (not limited to patent issues), conditions are imposed on you (whether by court order, agreement or otherwise) that contradict the conditions of this License, they do not excuse you from the conditions of this License. If you cannot distribute so as to satisfy simultaneously your obligations under this License and any other pertinent obligations, then as a consequence you may not distribute the Library at all. For example, if a patent license would not permit royalty-free redistribution of the Library by all those who receive copies directly or indirectly through you, then the only way you could satisfy both it and this License would be to refrain entirely from distribution of the Library.

If any portion of this section is held invalid or unenforceable under any particular circumstance, the balance of the section is intended to apply, and the section as a whole is intended to apply in other circumstances.

It is not the purpose of this section to induce you to infringe any patents or other property right claims or to contest validity of any such claims; this section has the sole purpose of protecting the integrity of the free software distribution system which is implemented by public license practices. Many people have made generous contributions to the wide range of software distributed through that system in reliance on consistent application of that system; it is up to the author/donor to decide if he or she is willing to distribute software through any other system and a licensee cannot impose that choice.

This section is intended to make thoroughly clear what is believed to be a consequence of the rest of this License.

12. If the distribution and/or use of the Library is restricted in certain countries either by patents or by copyrighted interfaces, the original copyright holder who places the Library under this License may add an explicit geographical distribution limitation excluding those countries, so that distribution is permitted only in or among countries not thus excluded. In such case, this License incorporates the limitation as if written in the body of this License.

13. The Free Software Foundation may publish revised and/or new versions of the Lesser General Public License from time to time. Such new versions will be similar in spirit to the present version, but may differ in detail to address new problems or concerns.

Each version is given a distinguishing version number. If the Library specifies a version number of this License which applies to it and "any later version", you have the option of following the terms and conditions either of that version or of any later version published by the Free Software Foundation. If the Library does not specify a license version number, you may choose any version ever published by the Free Software Foundation.

14. If you wish to incorporate parts of the Library into other free programs whose distribution conditions are incompatible with these, write to the author to ask for permission. For software which is copyrighted by the Free Software Foundation, write to the Free Software Foundation; we sometimes make exceptions for this. Our decision will be guided by the two goals of preserving the free status of all derivatives of our free software and of promoting the sharing and reuse of software generally.

NO WARRANTY

15. BECAUSE THE LIBRARY IS LICENSED FREE OF CHARGE, THERE IS NO WARRANTY FOR THE LIBRARY, TO THE EXTENT PERMITTED BY APPLICABLE LAW. EXCEPT WHEN OTHERWISE STATED IN WRITING THE COPYRIGHT HOLDERS AND/OR OTHER PARTIES PROVIDE THE LIBRARY "AS IS" WITHOUT WARRANTY OF ANY KIND, EITHER EXPRESSED OR IMPLIED, INCLUDING, BUT NOT LIMITED TO, THE IMPLIED WARRANTIES OF MERCHANTABILITY AND FITNESS FOR A PARTICULAR PURPOSE. THE ENTIRE RISK AS TO THE QUALITY AND PERFORMANCE OF THE LIBRARY IS WITH YOU. SHOULD THE LIBRARY PROVE DEFECTIVE, YOU ASSUME THE COST OF ALL NECESSARY SERVICING, REPAIR OR CORRECTION.

16. IN NO EVENT UNLESS REQUIRED BY APPLICABLE LAW OR AGREED TO IN WRITING WILL ANY COPYRIGHT HOLDER, OR ANY OTHER PARTY WHO MAY MODIFY AND/OR REDISTRIBUTE THE LIBRARY AS PERMITTED ABOVE, BE LIABLE TO YOU FOR DAMAGES, INCLUDING ANY GENERAL, SPECIAL, INCIDENTAL OR CONSEQUENTIAL DAMAGES ARISING OUT OF THE USE OR INABILITY TO USE THE LIBRARY (INCLUDING BUT NOT LIMITED TO LOSS OF DATA OR DATA BEING RENDERED INACCURATE OR LOSSES SUSTAINED BY

YOU OR THIRD PARTIES OR A FAILURE OF THE LIBRARY TO OPERATE WITH ANY OTHER SOFTWARE), EVEN IF SUCH HOLDER OR OTHER PARTY HAS BEEN ADVISED OF THE POSSIBILITY OF SUCH DAMAGES.

END OF TERMS AND CONDITIONS

How to Apply These Terms to Your New Libraries

If you develop a new library, and you want it to be of the greatest possible use to the public, we recommend making it free software that everyone can redistribute and change. You can do so by permitting redistribution under these terms (or, alternatively, under the terms of the ordinary General Public License).

To apply these terms, attach the following notices to the library. It is safest to attach them to the start of each source file to most effectively convey the exclusion of warranty; and each file should have at least the "copyright" line and a pointer to where the full notice is found.

<one line to give the library's name and a brief idea of what it does.> Copyright (C) <year> <name of author>

This library is free software; you can redistribute it and/or modify it under the terms of the GNU Lesser General Public License as published by the Free Software Foundation; either version 2.1 of the License, or (at your option) any later version.

This library is distributed in the hope that it will be useful, but WITHOUT ANY WARRANTY; without even the implied warranty of MERCHANTABILITY or FITNESS FOR A PARTICULAR PURPOSE. See the GNU Lesser General Public License for more details.

You should have received a copy of the GNU Lesser General Public License along with this library; if not, write to the Free Software Foundation, Inc., 51 Franklin Street, Fifth Floor, Boston, MA 02110-1301 USA

Also add information on how to contact you by electronic and paper mail.

You should also get your employer (if you work as a programmer) or your school, if any, to sign a "copyright disclaimer" for the library, if necessary. Here is a sample; alter the names:

Yoyodyne, Inc., hereby disclaims all copyright interest in the library `Frob' (a library for tweaking knobs) written by James Random Hacker.

<signature of Ty Coon>, 1 April 1990
Ty Coon, President of Vice

That's all there is to it!

GNU GENERAL PUBLIC LICENSE

Version 3, 29 June 2007

Copyright (C) 2007 Free Software Foundation, Inc. <<http://fsf.org/>>

Everyone is permitted to copy and distribute verbatim copies of this license document, but changing it is not allowed.

Preamble

The GNU General Public License is a free, copyleft license for software and other kinds of works.

The licenses for most software and other practical works are designed to take away your freedom to share and change the works. By contrast, the GNU General Public License is intended to guarantee your freedom to share and change all versions of a program--to make sure it remains free software for all its users. We, the Free Software Foundation, use the GNU General Public License for most of our software; it applies also to any other work released this way by its authors. You can apply it to your programs, too.

When we speak of free software, we are referring to freedom, not price. Our General Public Licenses are designed to make sure that you have the freedom to distribute copies of free software (and charge for them if you wish), that you receive source code or can get it if you want it, that you can change the software or use pieces of it in new free programs, and that you know you can do these things.

To protect your rights, we need to prevent others from denying you these rights or asking you to surrender the rights. Therefore, you have certain responsibilities if you distribute copies of the software, or if you modify it: responsibilities to respect the freedom of others.

For example, if you distribute copies of such a program, whether gratis or for a fee, you must pass on to the recipients the same freedoms that you received. You must make sure that they, too, receive or can get the source code. And you must show them these terms so they know their rights.

Developers that use the GNU GPL protect your rights with two steps:

(1) assert copyright on the software, and (2) offer you this License giving you legal permission to copy, distribute and/or modify it.

For the developers' and authors' protection, the GPL clearly explains that there is no warranty for this free software. For both users' and authors' sake, the GPL requires that modified versions be marked as changed, so that their problems will not be attributed erroneously to authors of previous versions.

Some devices are designed to deny users access to install or run modified versions of the software inside them, although the manufacturer can do so. This is fundamentally incompatible with the aim of protecting users' freedom to change the software. The systematic pattern of such abuse occurs in the area of products for individuals to use, which is precisely where it is most unacceptable. Therefore, we have designed this version of the GPL to prohibit the practice for those products. If such problems arise substantially in other domains, we stand ready to extend this provision to those domains in future versions of the GPL, as needed to protect the freedom of users.

Finally, every program is threatened constantly by software patents. States should not allow patents to restrict development and use of software on general-purpose computers, but in those that do, we wish to avoid the special danger that patents applied to a free program could make it effectively proprietary. To prevent this, the GPL assures that patents cannot be used to render the program non-free.

The precise terms and conditions for copying, distribution and modification follow.

TERMS AND CONDITIONS

0. Definitions.

"This License" refers to version 3 of the GNU General Public License.

"Copyright" also means copyright-like laws that apply to other kinds of works, such as semiconductor masks.

"The Program" refers to any copyrightable work licensed under this License. Each licensee is addressed as "you". "Licensees" and "recipients" may be individuals or organizations.

To "modify" a work means to copy from or adapt all or part of the work in a fashion requiring copyright permission, other than the making of an exact copy. The resulting work is called a "modified version" of the earlier work or a work "based on" the earlier work.

A "covered work" means either the unmodified Program or a work based on the Program.

To "propagate" a work means to do anything with it that, without permission, would make you directly or secondarily liable for infringement under applicable copyright law, except executing it on a computer or modifying a private copy. Propagation includes copying, distribution (with or without modification), making available to the public, and in some countries other activities as well.

To "convey" a work means any kind of propagation that enables other parties to make or receive copies. Mere interaction with a user through a computer network, with no transfer of a copy, is not conveying.

An interactive user interface displays "Appropriate Legal Notices" to the extent that it includes a convenient and prominently visible feature that (1) displays an appropriate copyright notice, and (2) tells the user that there is no warranty for the work (except to the extent that warranties are provided), that licensees may convey the work under this License, and how to view a copy of this License. If the interface presents a list of user commands or options, such as a menu, a prominent item in the list meets this criterion.

1. Source Code.

The "source code" for a work means the preferred form of the work for making modifications to it. "Object code" means any non-source form of a work.

A "Standard Interface" means an interface that either is an official standard defined by a recognized standards body, or, in the case of interfaces specified for a particular programming language, one that is widely used among developers working in that language.

The "System Libraries" of an executable work include anything, other than the work as a whole, that (a) is included in the normal form of packaging a Major Component, but which is not part of that Major Component, and (b) serves only to enable use of the work with that Major Component, or to implement a Standard Interface for which an implementation is available to the public in source code form. A "Major Component", in this context, means a major essential component (kernel, window system, and so on) of the specific operating system (if any) on which the executable work runs, or a compiler used to produce the work, or an object code interpreter used to run it.

The "Corresponding Source" for a work in object code form means all the source code needed to generate, install, and (for an executable work) run the object code and to modify the work, including scripts to control those activities. However, it does not include the work's System Libraries, or general-purpose tools or generally available free programs which are used unmodified in performing those activities but which are not part of the work. For example, Corresponding Source includes interface definition files associated with source files for the work, and the source code for shared libraries and dynamically linked subprograms that the work is specifically designed to require, such as by intimate data communication or control flow between those subprograms and other parts of the work.

The Corresponding Source need not include anything that users can regenerate automatically from other parts of the Corresponding Source.

The Corresponding Source for a work in source code form is that same work.

2. Basic Permissions.

All rights granted under this License are granted for the term of copyright on the Program, and are irrevocable provided the stated conditions are met. This License explicitly affirms your unlimited permission to run the unmodified Program. The output from running a covered work is covered by this License only if the output, given its content, constitutes a covered work. This License acknowledges your rights of fair use or other equivalent, as provided by copyright law.

You may make, run and propagate covered works that you do not convey, without conditions so long as your license otherwise remains in force. You may convey covered works to others for the sole purpose of having them make modifications exclusively for you, or provide you with facilities for running those works, provided that you comply with the terms of this License in conveying all material for which you do not control copyright. Those thus making or running the covered works for you must do so exclusively on your behalf, under your direction and control, on terms that prohibit them from making any copies of your copyrighted material outside their relationship with you.

Conveying under any other circumstances is permitted solely under the conditions stated below. Sublicensing is not allowed; section 10 makes it unnecessary.

3. Protecting Users' Legal Rights From Anti-Circumvention Law.

No covered work shall be deemed part of an effective technological measure under any applicable law fulfilling obligations under article 11 of the WIPO copyright treaty adopted on 20 December 1996, or similar laws prohibiting or restricting circumvention of such measures.

When you convey a covered work, you waive any legal power to forbid circumvention of technological measures to the extent such circumvention is effected by exercising rights under this License with respect to the covered work, and you disclaim any intention to limit operation or modification of the work as a means of enforcing, against the work's users, your or third parties' legal rights to forbid circumvention of technological measures.

4. Conveying Verbatim Copies.

You may convey verbatim copies of the Program's source code as you receive it, in any medium, provided that you conspicuously and appropriately publish on each copy an appropriate copyright notice; keep intact all notices stating that this License and any non-permissive terms added in accord with section 7 apply to the code; keep intact all notices of the absence of any warranty; and give all recipients a copy of this License along with the Program.

You may charge any price or no price for each copy that you convey, and you may offer support or warranty protection for a fee.

5. Conveying Modified Source Versions.

You may convey a work based on the Program, or the modifications to produce it from the Program, in the form of source code under the terms of section 4, provided that you also meet all of these conditions:

a) The work must carry prominent notices stating that you modified it, and giving a relevant date.

b) The work must carry prominent notices stating that it is released under this License and any conditions added under section

7. This requirement modifies the requirement in section 4 to "keep intact all notices".

c) You must license the entire work, as a whole, under this License to anyone who comes into possession of a copy. This License will therefore apply, along with any applicable section 7 additional terms, to the whole of the work, and all its parts, regardless of how they are packaged. This License gives no permission to license the work in any other way, but it does not invalidate such permission if you have separately received it.

d) If the work has interactive user interfaces, each must display Appropriate Legal Notices; however, if the Program has interactive interfaces that do not display Appropriate Legal Notices, your work need not make them do so.

A compilation of a covered work with other separate and independent works, which are not by their nature extensions of the covered work, and which are not combined with it such as to form a larger program, in or on a volume of a storage or distribution medium, is called an "aggregate" if the compilation and its resulting copyright are not used to limit the access or legal rights of the compilation's users beyond what the individual works permit. Inclusion of a covered work in an aggregate does not cause this License to apply to the other parts of the aggregate.

6. Conveying Non-Source Forms.

You may convey a covered work in object code form under the terms of sections 4 and 5, provided that you also convey the machine-readable Corresponding Source under the terms of this License, in one of these ways:

a) Convey the object code in, or embodied in, a physical product (including a physical distribution medium), accompanied by the Corresponding Source fixed on a durable physical medium customarily used for software interchange.

b) Convey the object code in, or embodied in, a physical product (including a physical distribution medium), accompanied by a written offer, valid for at least three years and valid for as long as you offer spare parts or customer support for that product model, to give anyone who possesses the object code either (1) a copy of the Corresponding Source for all the software in the product that is covered by this License, on a durable physical medium customarily used for software interchange, for a price no more than your reasonable cost of physically performing this conveying of source, or (2) access to copy the Corresponding Source from a network server at no charge.

c) Convey individual copies of the object code with a copy of the written offer to provide the Corresponding Source. This alternative is allowed only occasionally and noncommercially, and only if you received the object code with such an offer, in accord with subsection 6b.

d) Convey the object code by offering access from a designated place (gratis or for a charge), and offer equivalent access to the Corresponding Source in the same way through the same place at no further charge. You need not require recipients to copy the Corresponding Source along with the object code. If the place to copy the object code is a network server, the Corresponding Source may be on a different server (operated by you or a third party) that supports equivalent copying facilities, provided you maintain clear directions next to the object code saying where to find the Corresponding Source. Regardless of what server hosts the Corresponding Source, you remain obligated to ensure that it is available for as long as needed to satisfy these requirements.

e) Convey the object code using peer-to-peer transmission, provided you inform other peers where the object code and Corresponding Source of the work are being offered to the general public at no charge under subsection 6d.

A separable portion of the object code, whose source code is excluded from the Corresponding Source as a System Library, need not be included in conveying the object code work.

A "User Product" is either (1) a "consumer product", which means any tangible personal property which is normally used for personal, family, or household purposes, or (2) anything designed or sold for incorporation into a dwelling. In determining whether a product is a consumer product, doubtful cases shall be resolved in favor of coverage. For a particular product received by a particular user, "normally used" refers to a typical or common use of that class of product, regardless of the status of the particular user or of the way in which the particular user actually uses, or expects or is expected to use, the product. A product is a consumer product regardless of whether the product has substantial commercial, industrial or non-consumer uses, unless such uses represent the only significant mode of use of the product.

"Installation Information" for a User Product means any methods, procedures, authorization keys, or other information required to install and execute modified versions of a covered work in that User Product from a modified version of its

Corresponding Source. The information must suffice to ensure that the continued functioning of the modified object code is in no case prevented or interfered with solely because modification has been made.

If you convey an object code work under this section in, or with, or specifically for use in, a User Product, and the conveying occurs as part of a transaction in which the right of possession and use of the User Product is transferred to the recipient in perpetuity or for a fixed term (regardless of how the transaction is characterized), the Corresponding Source conveyed under this section must be accompanied by the Installation Information. But this requirement does not apply if neither you nor any third party retains the ability to install modified object code on the User Product (for example, the work has been installed in ROM).

The requirement to provide Installation Information does not include a requirement to continue to provide support service, warranty, or updates for a work that has been modified or installed by the recipient, or for the User Product in which it has been modified or installed. Access to a network may be denied when the modification itself materially and adversely affects the operation of the network or violates the rules and protocols for communication across the network.

Corresponding Source conveyed, and Installation Information provided, in accord with this section must be in a format that is publicly documented (and with an implementation available to the public in source code form), and must require no special password or key for unpacking, reading or copying.

7. Additional Terms.

"Additional permissions" are terms that supplement the terms of this License by making exceptions from one or more of its conditions. Additional permissions that are applicable to the entire Program shall be treated as though they were included in this License, to the extent that they are valid under applicable law. If additional permissions apply only to part of the Program, that part may be used separately under those permissions, but the entire Program remains governed by this License without regard to the additional permissions.

When you convey a copy of a covered work, you may at your option remove any additional permissions from that copy, or from any part of it. (Additional permissions may be written to require their own removal in certain cases when you modify the work.) You may place additional permissions on material, added by you to a covered work, for which you have or can give appropriate copyright permission.

Notwithstanding any other provision of this License, for material you add to a covered work, you may (if authorized by the copyright holders of that material) supplement the terms of this License with terms:

- a) Disclaiming warranty or limiting liability differently from the terms of sections 15 and 16 of this License; or
- b) Requiring preservation of specified reasonable legal notices or author attributions in that material or in the Appropriate Legal Notices displayed by works containing it; or
- c) Prohibiting misrepresentation of the origin of that material, or requiring that modified versions of such material be marked in reasonable ways as different from the original version; or
- d) Limiting the use for publicity purposes of names of licensors or authors of the material; or
- e) Declining to grant rights under trademark law for use of some trade names, trademarks, or service marks; or
- f) Requiring indemnification of licensors and authors of that material by anyone who conveys the material (or modified versions of it) with contractual assumptions of liability to the recipient, for any liability that these contractual assumptions directly impose on those licensors and authors.

All other non-permissive additional terms are considered "further restrictions" within the meaning of section 10. If the Program as you received it, or any part of it, contains a notice stating that it is governed by this License along with a term that is a further restriction, you may remove that term. If a license document contains a further restriction but permits

relicensing or conveying under this License, you may add to a covered work material governed by the terms of that license document, provided that the further restriction does not survive such relicensing or conveying.

If you add terms to a covered work in accord with this section, you must place, in the relevant source files, a statement of the additional terms that apply to those files, or a notice indicating where to find the applicable terms.

Additional terms, permissive or non-permissive, may be stated in the form of a separately written license, or stated as exceptions; the above requirements apply either way.

8. Termination.

You may not propagate or modify a covered work except as expressly provided under this License. Any attempt otherwise to propagate or modify it is void, and will automatically terminate your rights under this License (including any patent licenses granted under the third paragraph of section 11).

However, if you cease all violation of this License, then your license from a particular copyright holder is reinstated (a) provisionally, unless and until the copyright holder explicitly and finally terminates your license, and (b) permanently, if the copyright holder fails to notify you of the violation by some reasonable means prior to 60 days after the cessation.

Moreover, your license from a particular copyright holder is reinstated permanently if the copyright holder notifies you of the violation by some reasonable means, this is the first time you have received notice of violation of this License (for any work) from that copyright holder, and you cure the violation prior to 30 days after your receipt of the notice.

Termination of your rights under this section does not terminate the licenses of parties who have received copies or rights from you under this License. If your rights have been terminated and not permanently reinstated, you do not qualify to receive new licenses for the same material under section 10.

9. Acceptance Not Required for Having Copies.

You are not required to accept this License in order to receive or run a copy of the Program. Ancillary propagation of a covered work occurring solely as a consequence of using peer-to-peer transmission to receive a copy likewise does not require acceptance. However, nothing other than this License grants you permission to propagate or modify any covered work. These actions infringe copyright if you do not accept this License. Therefore, by modifying or propagating a covered work, you indicate your acceptance of this License to do so.

10. Automatic Licensing of Downstream Recipients.

Each time you convey a covered work, the recipient automatically receives a license from the original licensors, to run, modify and propagate that work, subject to this License. You are not responsible for enforcing compliance by third parties with this License.

An "entity transaction" is a transaction transferring control of an organization, or substantially all assets of one, or subdividing an organization, or merging organizations. If propagation of a covered work results from an entity transaction, each party to that transaction who receives a copy of the work also receives whatever licenses to the work the party's predecessor in interest had or could give under the previous paragraph, plus a right to possession of the Corresponding Source of the work from the predecessor in interest, if the predecessor has it or can get it with reasonable efforts.

You may not impose any further restrictions on the exercise of the rights granted or affirmed under this License. For example, you may not impose a license fee, royalty, or other charge for exercise of rights granted under this License, and you may not initiate litigation (including a cross-claim or counterclaim in a lawsuit) alleging that any patent claim is infringed by making, using, selling, offering for sale, or importing the Program or any portion of it.

11. Patents.

A "contributor" is a copyright holder who authorizes use under this License of the Program or a work on which the Program is based. The work thus licensed is called the contributor's "contributor version".

A contributor's "essential patent claims" are all patent claims owned or controlled by the contributor, whether already acquired or hereafter acquired, that would be infringed by some manner, permitted by this License, of making, using, or selling its contributor version, but do not include claims that would be infringed only as a consequence of further modification of the contributor version. For purposes of this definition, "control" includes the right to grant patent sublicenses in a manner consistent with the requirements of this License.

Each contributor grants you a non-exclusive, worldwide, royalty-free patent license under the contributor's essential patent claims, to make, use, sell, offer for sale, import and otherwise run, modify and propagate the contents of its contributor version.

In the following three paragraphs, a "patent license" is any express agreement or commitment, however denominated, not to enforce a patent (such as an express permission to practice a patent or covenant not to sue for patent infringement). To "grant" such a patent license to a party means to make such an agreement or commitment not to enforce a patent against the party.

If you convey a covered work, knowingly relying on a patent license, and the Corresponding Source of the work is not available for anyone to copy, free of charge and under the terms of this License, through a publicly available network server or other readily accessible means, then you must either (1) cause the Corresponding Source to be so available, or (2) arrange to deprive yourself of the benefit of the patent license for this particular work, or (3) arrange, in a manner consistent with the requirements of this License, to extend the patent license to downstream recipients. "Knowingly relying" means you have actual knowledge that, but for the patent license, your conveying the covered work in a country, or your recipient's use of the covered work in a country, would infringe one or more identifiable patents in that country that you have reason to believe are valid.

If, pursuant to or in connection with a single transaction or arrangement, you convey, or propagate by procuring conveyance of, a covered work, and grant a patent license to some of the parties receiving the covered work authorizing them to use, propagate, modify or convey a specific copy of the covered work, then the patent license you grant is automatically extended to all recipients of the covered work and works based on it.

A patent license is "discriminatory" if it does not include within the scope of its coverage, prohibits the exercise of, or is conditioned on the non-exercise of one or more of the rights that are specifically granted under this License. You may not convey a covered work if you are a party to an arrangement with a third party that is in the business of distributing software, under which you make payment to the third party based on the extent of your activity of conveying the work, and under which the third party grants, to any of the parties who would receive the covered work from you, a discriminatory patent license (a) in connection with copies of the covered work conveyed by you (or copies made from those copies), or (b) primarily for and in connection with specific products or compilations that contain the covered work, unless you entered into that arrangement, or that patent license was granted, prior to 28 March 2007.

Nothing in this License shall be construed as excluding or limiting any implied license or other defenses to infringement that may otherwise be available to you under applicable patent law.

12. No Surrender of Others' Freedom.

If conditions are imposed on you (whether by court order, agreement or otherwise) that contradict the conditions of this License, they do not excuse you from the conditions of this License. If you cannot convey a covered work so as to satisfy simultaneously your obligations under this License and any other pertinent obligations, then as a consequence you may not convey it at all. For example, if you agree to terms that obligate you to collect a royalty for further conveying from those to whom you convey the Program, the only way you could satisfy both those terms and this License would be to refrain entirely from conveying the Program.

13. Use with the GNU Affero General Public License.

Notwithstanding any other provision of this License, you have permission to link or combine any covered work with a work licensed under version 3 of the GNU Affero General Public License into a single combined work, and to convey the resulting work. The terms of this License will continue to apply to the part which is the covered work, but the special requirements of the GNU Affero General Public License, section 13, concerning interaction through a network will apply to the combination as such.

14. Revised Versions of this License.

The Free Software Foundation may publish revised and/or new versions of the GNU General Public License from time to time. Such new versions will be similar in spirit to the present version, but may differ in detail to address new problems or concerns.

Each version is given a distinguishing version number. If the Program specifies that a certain numbered version of the GNU General Public License "or any later version" applies to it, you have the option of following the terms and conditions either of that numbered version or of any later version published by the Free Software Foundation. If the Program does not specify a version number of the GNU General Public License, you may choose any version ever published by the Free Software Foundation.

If the Program specifies that a proxy can decide which future versions of the GNU General Public License can be used, that proxy's public statement of acceptance of a version permanently authorizes you to choose that version for the Program.

Later license versions may give you additional or different permissions. However, no additional obligations are imposed on any author or copyright holder as a result of your choosing to follow a later version.

15. Disclaimer of Warranty.

THERE IS NO WARRANTY FOR THE PROGRAM, TO THE EXTENT PERMITTED BY APPLICABLE LAW. EXCEPT WHEN OTHERWISE STATED IN WRITING THE COPYRIGHT HOLDERS AND/OR OTHER PARTIES PROVIDE THE PROGRAM "AS IS" WITHOUT WARRANTY OF ANY KIND, EITHER EXPRESSED OR IMPLIED, INCLUDING, BUT NOT LIMITED TO, THE IMPLIED WARRANTIES OF MERCHANTABILITY AND FITNESS FOR A PARTICULAR PURPOSE. THE ENTIRE RISK AS TO THE QUALITY AND PERFORMANCE OF THE PROGRAM IS WITH YOU. SHOULD THE PROGRAM PROVE DEFECTIVE, YOU ASSUME THE COST OF ALL NECESSARY SERVICING, REPAIR OR CORRECTION.

16. Limitation of Liability.

IN NO EVENT UNLESS REQUIRED BY APPLICABLE LAW OR AGREED TO IN WRITING WILL ANY COPYRIGHT HOLDER, OR ANY OTHER PARTY WHO MODIFIES AND/OR CONVEYS THE PROGRAM AS PERMITTED ABOVE, BE LIABLE TO YOU FOR DAMAGES, INCLUDING ANY GENERAL, SPECIAL, INCIDENTAL OR CONSEQUENTIAL DAMAGES ARISING OUT OF THE USE OR INABILITY TO USE THE PROGRAM (INCLUDING BUT NOT LIMITED TO LOSS OF DATA OR DATA BEING RENDERED INACCURATE OR LOSSES SUSTAINED BY YOU OR THIRD PARTIES OR A FAILURE OF THE PROGRAM TO OPERATE WITH ANY OTHER PROGRAMS), EVEN IF SUCH HOLDER OR OTHER PARTY HAS BEEN ADVISED OF THE POSSIBILITY OF SUCH DAMAGES.

17. Interpretation of Sections 15 and 16.

If the disclaimer of warranty and limitation of liability provided above cannot be given local legal effect according to their terms, reviewing courts shall apply local law that most closely approximates an absolute waiver of all civil liability in connection with the Program, unless a warranty or assumption of liability accompanies a copy of the Program in return for a fee.

END OF TERMS AND CONDITIONS

How to Apply These Terms to Your New Programs

If you develop a new program, and you want it to be of the greatest possible use to the public, the best way to achieve this is to make it free software which everyone can redistribute and change under these terms.

To do so, attach the following notices to the program. It is safest to attach them to the start of each source file to most effectively state the exclusion of warranty; and each file should have at least the "copyright" line and a pointer to where the full notice is found.

```
<one line to give the program's name and a brief idea of what it does.>  
Copyright (C) <year> <name of author>
```

This program is free software: you can redistribute it and/or modify it under the terms of the GNU General Public License as published by the Free Software Foundation, either version 3 of the License, or (at your option) any later version.

This program is distributed in the hope that it will be useful, but WITHOUT ANY WARRANTY; without even the implied warranty of MERCHANTABILITY or FITNESS FOR A PARTICULAR PURPOSE. See the GNU General Public License for more details.

You should have received a copy of the GNU General Public License along with this program. If not, see <http://www.gnu.org/licenses/>.

Also add information on how to contact you by electronic and paper mail.

If the program does terminal interaction, make it output a short notice like this when it starts in an interactive mode:

```
<program> Copyright (C) <year> <name of author>  
This program comes with ABSOLUTELY NO WARRANTY; for details type `show w'.  
This is free software, and you are welcome to redistribute it under certain conditions; type `show c' for details.
```

The hypothetical commands `show w' and `show c' should show the appropriate parts of the General Public License. Of course, your program's commands might be different; for a GUI interface, you would use an "about box".

You should also get your employer (if you work as a programmer) or school, if any, to sign a "copyright disclaimer" for the program, if necessary.

For more information on this, and how to apply and follow the GNU GPL, see <http://www.gnu.org/licenses/>.

The GNU General Public License does not permit incorporating your program into proprietary programs. If your program is a subroutine library, you may consider it more useful to permit linking proprietary applications with the library. If this is what you want to do, use the GNU Lesser General Public License instead of this License. But first, please read <http://www.gnu.org/philosophy/why-not-lgpl.html>.

-----libtiff-----

Copyright (c) 1988-1997 Sam Leffler
Copyright (c) 1991-1997 Silicon Graphics, Inc.

Permission to use, copy, modify, distribute, and sell this software and its documentation for any purpose is hereby granted without fee, provided that (i) the above copyright notices and this permission notice appear in all copies of the software and related documentation, and (ii) the names of Sam Leffler and Silicon Graphics may not be used in any advertising or publicity relating to the software without the specific, prior written permission of Sam Leffler and Silicon Graphics.

THE SOFTWARE IS PROVIDED "AS-IS" AND WITHOUT WARRANTY OF ANY KIND, EXPRESS, IMPLIED OR OTHERWISE, INCLUDING WITHOUT LIMITATION, ANY WARRANTY OF MERCHANTABILITY OR FITNESS FOR A PARTICULAR PURPOSE.

IN NO EVENT SHALL SAM LEFFLER OR SILICON GRAPHICS BE LIABLE FOR ANY SPECIAL, INCIDENTAL, INDIRECT OR CONSEQUENTIAL DAMAGES OF ANY KIND, OR ANY DAMAGES WHATSOEVER RESULTING FROM LOSS OF USE, DATA OR PROFITS, WHETHER OR NOT ADVISED OF THE POSSIBILITY OF DAMAGE, AND ON ANY THEORY OF LIABILITY, ARISING OUT OF OR IN CONNECTION WITH THE USE OR PERFORMANCE OF THIS SOFTWARE.

-----libjpeg-----

This software is based in part on the work of the Independent JPEG Group.

LICENȚĂ SOFTWARE

VĂ RUGĂM SĂ CITIȚI CU ATENȚIE ACEASTĂ LICENȚĂ ÎNAINTE DE UTILIZAREA SOFTWARE-ULUI. PRIN UTILIZAREA SOFTWARE-ULUI, VĂ DAȚI ACORDUL DE RESPECTARE A TERMENILOR LICENȚEI.

1. Licența

Toate aplicațiile, demonstrațiile, sistemele și orice alt software care însoțesc prezenta Licență, indiferent dacă sunt pe disc, memorie doar pentru citire sau orice alt tip de suport media ("Software"), precum și documentația aferentă vă sunt oferite cu licența SHARP. Dețineți discul pe care este înregistrat Software-ul, dar SHARP și/sau licențiatorii SHARP păstrează titlul Software-ului și documentația aferentă. Prezenta Licență vă permite să utilizați Software-ul pe unul sau mai multe calculatoare conectate la o singură imprimantă și efectua o copie a Software-ului în format care poate fi citit de calculator, exclusiv în scopul creării copiilor de siguranță. Pe o astfel de copie trebuie să reproduceți notificarea privind drepturile de autor SHARP, notificarea privind drepturile de autor ale Licențiatorilor SHARP și orice alte legende ale SHARP și/sau Licențiatorilor săi care s-au aflat pe copia originală a Software-ului. De asemenea, puteți transfera toate drepturile de licență asupra Software-ului, copia de siguranță a Software-ului, documentația aferentă și o copie a prezentei Licențe către un terț, având în vedere ca acesta să citească și să accepte termenii și condițiile prezentei Licențe.

2. Restricții

Software-ul conține material protejat prin Legea drepturilor de autor, secrete comerciale și alte materiale proprietate deținute de SHARP și/sau Licențiatorii săi și pentru a le proteja, nu trebuie să decompilați, proiectați în sens invers, dezasamblați sau reduce Software-ul la o formă care poate fi percepută de om. Nu puteți modifica, publica în rețea, închiria, acorda, împrumuta, distribui sau crea lucrări derivative pe baza Software-ului, în întregime sau parțial. Nu puteți transmite electronic Software-ul de la un calculator la altul sau prin rețea.

3. Rezilierea

Prezenta licență este valabilă până în momentul rezilierii. Puteți rezilia în orice moment prezenta Licență distrugând Software-ul și documentația aferentă împreună cu toate copiile sale. Prezenta licență va fi reziliată imediat, fără înștiințare de la SHARP și/sau Licențiatorii SHARP dacă încălcați oricare din prevederile sale. În cazul rezilierii, trebuie să distrugeți Software-ul și documentația aferentă împreună cu toate copiile.

4. Asigurările legale privind exportul

Sunteți de acord și confirmați faptul că atât Software-ul, cât și datele tehnice primite de la SHARP și produsul direct în sine, nu vor fi exportate în afara Statele Unite cu excepția unei autorizații în acest sens și în baza legilor și reglementărilor Statelor Unite. Dacă Software-ul a fost obținut de drept de către dumneavoastră în afara Statelor Unite, sunteți de acord că atât Software-ul, cât și datele tehnice primite de la SHARP și produsul direct în sine, nu vor fi reexportate în afara Statele Unite cu excepția unei autorizații în acest sens și în baza legilor și reglementărilor Statelor Unite și a legilor și reglementărilor jurisdicției în care ați obținut Software-ul.

5. Utilizatorii finali guvernamentali

Dacă achiziționați Software-ul în numele oricărei unități sau agenție a Guvernului Statelor Unite, se aplică următoarele prevederi. Guvernul este de acord cu următoarele:

- (i) dacă Software-ul este furnizat către Departamentul Apărării (DoD), Software-ul este clasificat ca "Software de calculator comercial", iar Guvernul achiziționează numai "drepturile restricționate" în Software și în documentația sa deoarece condițiile respective sunt definite în Clauza 252.227-7013 (c)(1) (Oct., 1988) DFARS; și
- (ii) dacă Software-ul este furnizat către orice unitate sau agenție a Guvernului din Statele Unite în afară de Departamentul Apărării, Software-ul este clasificat drept "Comercial", termen definit în 48 C.F.R. 2.101 și drept "Software de calculator comercial", termen definit în 48 C.F.R. 12.212, iar drepturile Guvernului asupra Software-ului și documentației sale vor fi definite în Clauza 52.227-19 (c)(2) FAR sau în cazul NASA, în Clauza 18-52.227-86 (d) a Anexei NASA la FAR.

6. Garanție Limitată asupra Media.

SHARP garantează ca disk-urile pe care este înregistrat Softul nu prezintă defecte de fabricație, garantându-le, în condiții normale de utilizare, pentru o perioadă de 90 de zile de la data achiziției, în baza documentelor fiscale care atestă acest lucru. Întreaga responsabilitate aparține SHARP și/sau licențiatorilor săi care vor remedia presupusul defect de fabricație prin înlocuirea disk-ului defect conform Clauzei nr. 6. Un disk defect va fi înlocuit când acesta este returnat la SHARP sau unui reprezentant autorizat SHARP însoțit de o copie a documentului fiscal aferent achiziției. SHARP nu are nici o responsabilitate în privința înlocuirii unui disk deteriorat accidental, voit sau din cauza utilizării necorespunzătoare.

ORICE GARANȚIE REFERITOARE LA DISK-URI, ESTE LIMITATĂ LA 90 DE ZILE DE LA DATA ACHIZIȚIEI. ACEASTA GARANȚIE VA OFERA DREPTURI LEGALE SPECIFICE, DAR ATI PUTEA BENEFICIA ȘI DE ALTE DREPTURI ÎN FUNCȚIE DE JURISDICȚIE.

7. Renunțarea explicită la garanția Software-ului

Confirmați și recunoașteți în mod explicit că utilizarea Software-ului se face pe propriul risc. Software-ul și documentația aferentă sunt furnizate "CA ATARE" și fără garanție de orice fel, iar SHARP și Licențiatorul(ii) SHARP (în baza prevederilor 6 și 7, SHARP și Licențiatorul(ii) SHARP vor fi denumiți colectiv "SHARP") RENUNȚĂ ÎN MOD IMPLICIT LA ORICE FEL DE GARANȚII, EXPRESE SAU IMPLICITE, INCLUZÂND, DAR FĂRĂ A SE LIMITA LA, GARANȚII IMPLICITE DE VANDABILITATE ȘI UTILITATE ÎN SCOP PRECIS. SHARP NU GARANTEAZĂ CĂ FUNCȚIILE CONȚINUTE ÎN SOFTWARE VOR ÎNDEPLINI CERINȚELE DUMNEAVOASTRĂ SAU CĂ OPERAREA SOFTWARE-ULUI VA FI NEÎNTRERUPTĂ SAU LIPSITĂ DE ERORI SAU CĂ DEFECTELE DE SOFTWARE VOR FI CORECTATE. ÎN PLUS, SHARP NU GARANTEAZĂ ȘI NU FACE NICIUN FEL DE REPREZENTAȚII PRIVIND UTILIZAREA SAU REZULTATELE UTILIZĂRII SOFTWARE-ULUI SAU DOCUMENTAȚIEI AFERENTE ÎN CEEA CE PRIVEȘTE CORECTITUDINEA, ACURATEȚEA SAU FIABILITATEA. NICIUN FEL DE INFORMAȚII SAU SFATURI ACORDATE ORAL SAU ÎN SCRIS DE CĂTRE SHARP SAU UN REPREZENTANT AUTORIZAT SHARP NU VOR REPREZENTA O GARANȚIE ȘI NU VOR PRELUNGI ÎN NICIUN FEL PREZENTA GARANȚIE. ÎN CAZUL ÎN CARE SOFTWARE-UL SE DOVEDEȘTE A FI DEFECT, DUMNEAVOASTRĂ (ȘI NU SHARP SAU UN REPREZENTANT AUTORIZAT SHARP) PRELUAȚI ÎNTREGUL COST NECESAR LUCRĂRILOR DE SERVICE, REPARAȚII SAU CORECTARE. ANUMITE JURISDICȚII NU PERMIT EXCLUDEREA GARANȚIILOR IMPLICITE, AȘADAR ESTE POSIBIL CA EXCLUDEREA DE MAI SUS SĂ NU VI SE APLICE.

8. Limitarea răspunderii

ÎN NICIO CIRCUMSTANȚĂ, INCLUSIV CAZURILE DE NEGLIJENȚĂ, SHARP NU ÎȘI ASUMĂ RĂSPUNDEREA PENTRU ORICE PAGUBE ACCIDENTALE, SPECIALE SAU DERIVATE CARE REZULTĂ DIN UTILIZAREA SAU INCAPACITATEA DE UTILIZARE A SOFTWARE-ULUI SAU DOCUMENTAȚIEI AFERENTE, CHIAR DACĂ SHARP SAU UN REPREZENTANT AUTORIZAT SHARP A FOST SFĂTUIT CU PRIVIRE LA ACESTE DAUNE. ANUMITE JURISDICȚII NU PERMIT LIMITAREA SAU EXCLUDEREA RESPONSABILITĂȚII PENTRU ORICE DAUNE ACCIDENTALE SAU DERIVATE, AȘADAR ESTE POSIBIL CA LIMITAREA SAU EXCLUDEREA DE MAI SUS SĂ NU VI SE APLICE.

În niciun caz suma totală plătită de SHARP în semn de răspundere față de dumneavoastră privind toate daunele, pierderile și procesele civile (indiferent dacă sunt de natură contractuală, dol (inclusiv neglijență) sau în caz contrar) nu va depăși suma plătită de dumneavoastră pentru Software.

9. Reglementările legale și clauza de separabilitate

Pentru o parte a Software-ului care are legătură cu Apple Macintosh și Microsoft Windows, prezenta licență va fi guvernată și construită în conformitate cu legile statului California, respectiv Washington. Dacă din orice motiv, un tribunal de jurisdicție competentă descoperă că oricare dintre prevederile prezentei Licențe sau a porțiunii a acesteia nu poate fi pusă în vigoare, respectiva prevedere a Licenței va fi pusă în vigoare în măsura în care acest lucru este permis de lege pentru a onora intenția părților, iar porțiunea rămasă a prezentei Licențe va continua să rămână în vigoare.

10. Acordul complet

Prezenta Licență constituie acordul complet între părți cu privire la utilizarea software-ului și documentației aferente și înlocuiește orice alte înțelegeri sau acorduri anterioare sau contemporane, scrise sau orale, privind acest subiect. Niciun amendament sau modificare a prezentei Licențe nu va fi obligatorie decât dacă este efectuată în scris și semnată de un reprezentant autorizat legal al SHARP.

SHARP
SHARP CORPORATION